

High**PROTEC**

Handbuch | Spannungsrelais



MRU4

Software-Version: 3.0.b

DOK-HB-MRU4-2D

Revision: B

German

MRU4 Funktionsübersicht

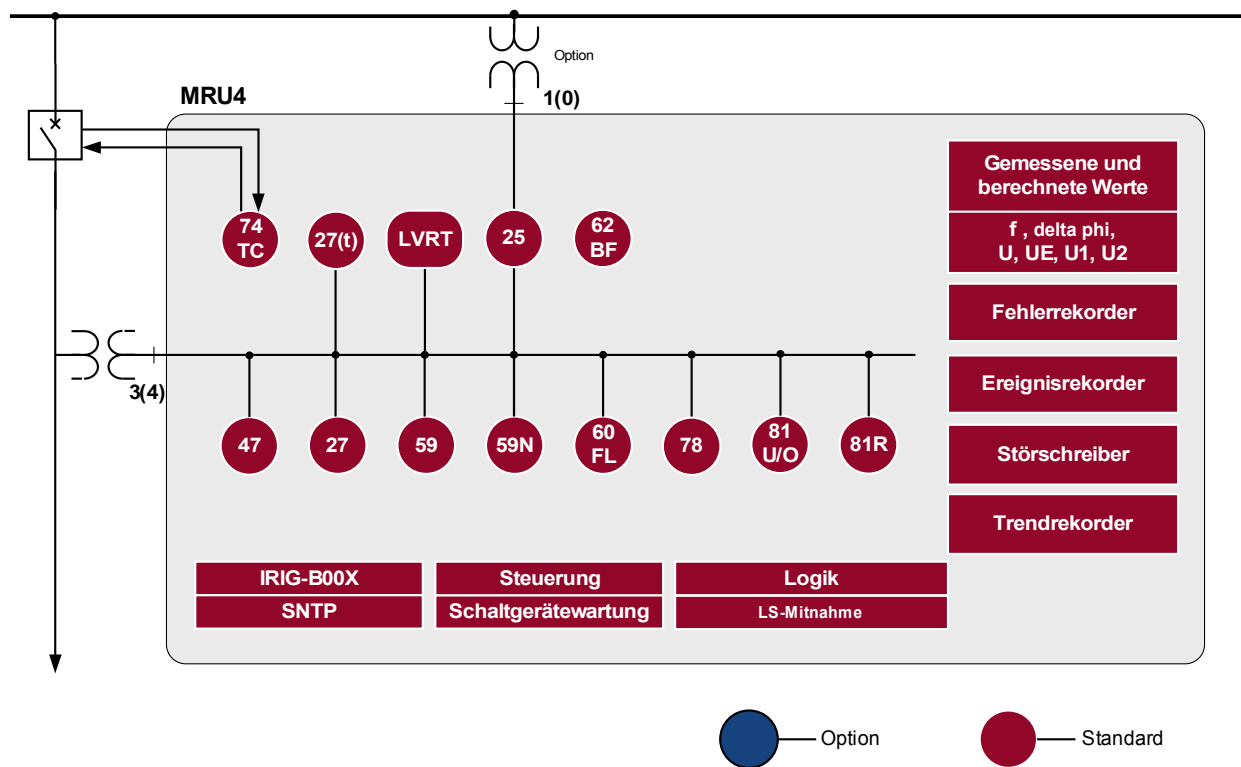

Bestellschlüssel

Spannungs- und Frequenzschutz (Version 2 mit USB, erweiterten Kommunikationsoptionen und neuer Frontplatte)				MRU4	-2	A	0			
Digitale Eingänge	Meldeausgänge	Gehäuse	Großes Display							
8	6	B1	-							
Hardwarevariante										
Standard										
Gehäuse und Einbaulage										
Schalttafeleinbau A										
Schalttafeleinbau 19" Baugruppenträger B										
Leittechnikprotokolle										
Ohne Protokoll A										
Modbus RTU, IEC60870-5-103, DNP3.0 RTU <i>RS485/Klemmen</i> B*										
Modbus TCP, DNP3.0 TCP/UDP <i>Ethernet 100 MB/RJ45</i> C*										
Profibus-DP <i>Lichtwellenleiter/ST-Stecker</i> D*										
Profibus-DP <i>RS485/D-SUB</i> E*										
Modbus RTU, IEC60870-5-103, DNP3.0 RTU <i>Lichtwellenleiter/ST-Stecker</i> F*										
Modbus RTU, IEC60870-5-103, DNP3.0 RTU <i>RS485/D-SUB</i> G*										
IEC61850, Modbus TCP, DNP3.0 TCP/UDP <i>Ethernet 100MB/RJ45</i> H*										
IEC60870-5-103, Modbus RTU, DNP3.0 RTU <i>RS485/Klemmen</i> I*										
Modbus TCP, DNP3.0 TCP/UDP <i>Ethernet 100 MB/RJ45</i> I*										
IEC61850, Modbus TCP, DNP3.0 TCP/UDP <i>Optisches Ethernet 100MB/LC duplex Stecker</i> K*										
Modbus TCP, DNP3.0 TCP/UDP <i>Optisches Ethernet 100MB/LC duplex Stecker</i> L*										
Schutzlackoption										
Ohne A										
Schutzlack B										
Verfügbare Menüsprachen										
Standard Englisch/Deutsch/Spanisch/Russisch/Polnisch/Portugiesisch/Französisch										

* In jeder Kommunikationsoption ist nur ein Kommunikationsprotokoll nutzbar.
Smart view kann gleichzeitig über das Ethernet Interface (RJ45) verwendet werden.

Die Parametrier- und Störschriebanalysesoftware Smart view ist im Lieferumfang von HighPROTEC Geräten enthalten.

Alle Geräte verfügen über eine IRIG-B Schnittstelle für die Zeitsynchronisierung.

ANSI: 27, 59, 59N, 81U/O, 60FL, 47, 86, 74TC, 81R, 78, ROCOF, LVRT

Inhaltsverzeichnis

MRU4 Funktionsübersicht	2
Bestellschlüssel	3
Inhaltsverzeichnis	4
Hinweise zum Handbuch	9
Haftungs- und Gewährleistungsinformationen.....	9
Wichtige Definitionen	10
Lieferumfang.....	14
Lagerung.....	15
Wichtiger Hinweis.....	15
Symbole.....	16
Generelle Konventionen.....	18
Zählpfeilsystem.....	23
Gerät	24
Projektierung des Geräts.....	24
Projektierungs-Parameter des Geräts.....	25
Montage und Anschluss	27
Drei-Seiten-Ansicht - 19 Zoll Variante.....	27
Drei-Seiten-Ansicht - Türeinbau - 8-Tasten Ausführung.....	28
Montagebild 8-Tasten Ausführung.....	29
Baugruppen.....	30
Erdung.....	30
Legende für Anschlussbilder.....	31
Slot X1: Netzteilkarte mit Digitalen Eingängen.....	33
Slot X2: Ausgangsrelais.....	37
Slot X3: Spannungswandler - Messeingänge.....	40
Slot X100: Ethernet Schnittstelle.....	50
Slot X101: IRIG-B00X.....	52
Slot X103: Datenkommunikation.....	54
Navigation - Bedienung	63
Prinzipielle Menüführung	67
Rangierung der Eingänge, Ausgänge und LEDs	68
Konfigurierung der Digitalen Eingänge.....	68
Rangierung der Ausgangsrelais.....	74
K-5 X.....	78
Rangieren der LEDs.....	111
Smart view	115
Messwerte	116
Auslesen von Messwerten.....	116
Statistik	122
Konfiguration der Min-/Max-Werte.....	122
Konfiguration der Mittelwertberechnung.....	123
Direktkommandos der Statistik	125
Globale Parameter des Statistik-Moduls.....	125
Zustände der Eingänge des Statistik-Moduls.....	127
Meldungen des Statistik Moduls (Zustände der Ausgänge).....	127
Zähler des Statistik Moduls.....	128
System Alarme	133
Bezugsmanagement.....	133
Spitzenbezugswerte.....	136
Min. und Max. Werte.....	136

THD-Schutz.....	137
Projektierungsparameter des Bezugsmanagements.....	137
Meldungen des Bezugsmanagements.....	137
Globale Parameter des Bezugsmanagements.....	137
Zustand der Moduleingänge des Bezugsmanagements.....	138
Quittierungen.....	139
Manuelle Quittierung via Panel.....	141
Externe Quittierung.....	141
Manuelle Resets.....	142
Rücksetzen auf Werkseinstellung.....	142
Zustandsanzeige.....	143
Bedieneinheit (HMI).....	144
Spezielle Parameter der Bedieneinheit.....	144
Direktkommandos der Anzeigeeinheit.....	144
Globale-Parameter der Anzeigeeinheit.....	145
Rekorder.....	146
Störschreiber	146
Fehlerrekorder	155
Ereignisrekorder	162
Trendrekorder.....	163
Globale Werte des Trendrekorders.....	167
Kommunikation – Protokolle.....	168
SCADA Schnittstelle.....	168
TCP/IP Parameter.....	169
Modbus®.....	170
Profibus.....	192
IEC60870-5-103.....	205
IEC61850.....	210
DNP3.....	225
Zeitsynchronisation.....	268
SNTP.....	276
IRIG-B00X.....	284
Parameter.....	289
Parameter Definitionen.....	289
Zugriffsberechtigungen.....	309
Passwörter - Bereiche.....	309
Freischalten von Zugangsberechtigungen.....	312
Ändern von Passwörtern.....	312
Passworteingabe am Gerät.....	313
Passwort vergessen.....	313
Parametrieren am HMI.....	314
Schutzparameter.....	318
Parametersätze.....	319
Parametriersperre.....	328
Geräteparameter.....	329
Datum und Uhrzeit.....	329
Version.....	329
Darstellung von ANSI-Codes.....	329
TCP/IP Einstellungen.....	329
Direktkommandos des Systemmoduls.....	330
Globale Parameter des Systems.....	331
Zustände der Eingänge des Systemmoduls.....	333
Meldungen des Systemmoduls.....	334

Spezielle Werte des Systemmoduls	335
Feldparameter	336
Allgemeine Feldparameter.....	336
Feldparameter - Auf Spannungsmessung basierend.....	337
Blockaden	339
Dauerhafte Blockaden.....	339
Temporäre Blockaden.....	340
Den Auslösebefehl eines Schutzmoduls aktivieren bzw. deaktivieren.....	341
Schutzfunktionen aktivieren, deaktivieren bzw. temporär blockieren.....	342
Modul: Schutz	343
Den gesamten Schutz dauerhaft blockieren.....	343
Den gesamten Schutz temporär blockieren.....	343
Alle Auslösebefehle dauerhaft blockieren.....	344
Alle Auslösebefehle temporär blockieren.....	344
Generalalarm und Generalauslösung.....	346
Direktkommandos des Schutz-Moduls.....	351
Globale Parameter des Schutz-Moduls.....	351
Zustände der Eingänge des Schutz-Moduls.....	352
Meldungen des Schutz-Moduls (Zustände der Ausgänge).....	352
Werte des Schutz-Moduls.....	353
Schaltgeräte-Manager	354
Abzweigsteuerbild (Single Line).....	354
Konfiguration des Schaltgeräts.....	354
Schaltgeräte-Wartung.....	366
Steuerungsparameter.....	369
Steuerbarer Leistungsschalter.....	379
Steuerung - Beispiel: Schalten eines Leistungsschalters.....	389
Schutzmodule	392
Netz- und Anlagenschutz.....	392
U - Spannungsschutz [27,59].....	393
UE/UX - Spannungsüberwachung [27A, 27TN/59N, 59A].....	404
f - Frequenz [81O/U, 78, 81R].....	414
U012 - Asymmetrie [47].....	440
Sync - Synchrocheck [25].....	446
Wiederzuschaltung.....	470
LVRT – Low Voltage Ride Through [27(t)].....	493
LS - Mitnahme (Fern).....	507
ExS - Externer Schutz.....	514
Überwachung	520
LSV - Schalterversager [50BF*/62BF].....	520
AKÜ- Auslösekreisüberwachung [74TC].....	541
SpWÜ - Spannungswandlerüberwachung [60FL].....	547
Selbstüberwachung.....	554
Programmierbare Logik	559
Generelle Beschreibung.....	559
Programmierbare Logik via HMI.....	564
Inbetriebnahme	567
Inbetriebnahme - Schutzprüfung	568
Hinweise zur Außerbetriebnahme - Ausbau des Relais.....	569
Service und Inbetriebnahmeunterstützung	570
Allgemein.....	570
Erzwungener Schaltzustand der Ausgangsrelais.....	571
Erzwingen RTDs*.....	573

Erzwinge Analogausgänge*	574
Erzwinge Analogeingänge*	575
Fehlersimulator*	576
Technische Daten	587
Klimatische Umgebungsbedingungen	587
Schutzgrad EN 60529	587
Stückprüfung	587
Gehäuse	588
Leiter- und Verlagerungsspannungsmessung	589
Frequenzmessung	589
Spannungsversorgung	590
Leistungsaufnahme	590
Anzeige	591
Frontschnittstelle RS232	591
Echtzeituhr	591
Digitale Eingänge	592
Ausgangsrelais	593
Zeitsynchronisierung IRIG-B00X	594
RS485*	594
LWL*	594
Optical Fast Ethernet*	594
URTD-Schnittstelle*	594
Bootphase	594
Wartung und Instandhaltung	595
Standards	597
Zertifizierungen	597
Allgemeine Vorschriften	597
Hochspannungsprüfungen	598
EMV-Prüfungen zur Störfestigkeit	599
EMV-Prüfungen zur Störaussendung	600
Umweltprüfungen	601
Umweltprüfungen	602
Mechanische Prüfbeanspruchungen	603
Allgemeine Listen	604
Rangierliste	604
Liste der Digitalen Eingänge	649
Meldungen der Digitalen Eingänge und Logik	650
Abkürzungen und Akronyme	660
Liste der ANSI Codes	665
Toleranzen	667
Toleranzen der Echtzeituhr	667
Toleranzen der Zeitsynchronisation	667
Toleranzen der Messwerterfassung	668
Toleranzen der Schutzstufen	669

Diese Beschreibung gilt für Geräte mit folgender Versionskennung:

Version 3.0.b

Build: 27777

Hinweise zum Handbuch

Dieses Handbuch beschreibt in allgemeiner Form die Projektierung, Parametrierung, Montage, Inbetriebnahme, Bedienung und Wartung eines HighPROTEC Geräts.

Dieses Handbuch dient als Arbeitsgrundlage für:

- Schutzingenieure,
- Inbetriebsetzer,
- Personen, die mit dem Einstellen, Prüfen und Warten von Schutz- und Steuerungseinrichtungen vertraut sind sowie
- geschultes Betriebspersonal von elektrischen Anlagen und Kraftwerken.

Es werden alle sich aus dem Typenschlüssel ergebenden Funktionen beschrieben. Sollten Funktionen, Parameter oder Ein-/Ausgänge beschrieben werden, die mit dem vorliegenden Gerät nicht übereinstimmen, so sind diese als gegenstandslos zu betrachten.

Alle Angaben und Hinweise erfolgen auf Grundlage unserer Erfahrung, Erkenntnisse und nach bestem Wissen. Dieses Handbuch beschreibt die Geräte in ihrer maximalen Ausbaustufe.

Die in diesem Benutzerhandbuch enthaltenen technischen Informationen und Daten entsprechen dem Stand bei Drucklegung. Technische Änderungen im Rahmen der Weiterentwicklung behalten wir uns vor, ohne dieses Handbuch zu ändern und ohne vorherige Ankündigung. Aus den Angaben und Beschreibungen dieses Handbuches können daher keine Ansprüche abgeleitet werden.

Die textlichen und zeichnerischen Darstellungen sowie die Formeln entsprechen nicht in jedem Fall dem Lieferumfang. Die Zeichnungen und Grafiken entsprechen keinem festen Maßstab. Für Schäden und Betriebsstörungen, die durch Bedienungsfehler, Nichtbeachten dieses Handbuches entstehen, übernehmen wir keine Haftung.

Ohne schriftliche Genehmigung der *Woodward Kempen GmbH*, darf kein Teil dieses Handbuches reproduziert oder in irgendeiner Form an andere weitergegeben werden.

Dieses Benutzerhandbuch gehört zum Lieferumfang des Gerätes. Bei Weitergabe des Gerätes an Dritte (Verkauf) ist dieses Handbuch mit zu übergeben.

Jegliche Arbeiten am Gerät dürfen nur von fachkundigem Personal ausgeführt werden, das insbesondere mit allen vor Ort gültigen Sicherheitsbestimmungen und allen erforderlichen Arbeiten im Umgang mit elektronischen Schutzgeräten und Starkstromanlagen - durch entsprechende Nachweise - vertraut ist.

Haftungs- und Gewährleistungsinformationen

Für Schäden, die durch Umbauten und Veränderungen am Gerät oder kundenseitige Projektierung, Parametrierung und Einstellungen entstehen, übernimmt *Woodward* keinerlei Haftung.

Durch Öffnen des Gerätes erlischt die Gewährleistung.

Gewährleistungs- und Haftungsbedingungen der allgemeinen Geschäftsbedingungen von *Woodward* werden durch vorstehende Hinweise nicht erweitert.

Wichtige Definitionen

Folgende Signaldefinitionen dienen der Sicherheit von Leib und Leben sowie der angemessenen Lebensdauer des Gerätes.



GEFAHR zeigt eine gefährliche Situation an, die, wenn sie nicht vermieden wird, zu Tod oder schweren Verletzungen führen wird.



WARNUNG zeigt eine gefährliche Situation an, die, wenn sie nicht vermieden wird, zu Tod oder schweren Verletzungen führen kann.



VORSICHT mit Warnsymbol zeigt eine gefährliche Situation an, die, wenn sie nicht vermieden wird, zu mittelschweren oder leichten Verletzungen führen kann.

HINWEIS

HINWEIS wird verwendet, um Informationen hervorzuheben, die nicht im Zusammenhang mit Verletzungen stehen.

VORSICHT

VORSICHT ohne Warnsymbol wird verwendet, um Informationen hervorzuheben, die nicht im Zusammenhang mit Verletzungen stehen.



ANWEISUNGEN BEFOLGEN

Bitte lesen Sie die vorliegende Bedienungsanleitung sowie alle weiteren Publikationen, die zum Arbeiten mit diesem Produkt (insbesondere für die Installation, den Betrieb oder die Wartung) hinzugezogen werden müssen. Beachten Sie hierbei alle Sicherheitsvorschriften sowie Warnhinweise. Sollten Sie den Hinweisen nicht folgen, kann dies Personenschäden oder/und Schäden am Produkt hervorrufen.



BESTIMMUNGSGEMÄÑE VERWENDUNG

Jegliche unerlaubte Änderung oder Verwendung dieses Geräts, welche über die angegebenen mechanischen, elektrischen oder anderweitigen Betriebsgrenzen hinausgeht, kann Personenschäden oder/und Sachschäden (z.B. Schäden am Produkt) hervorrufen. Jegliche solche unerlaubte Änderung: (i) begründet „Missbrauch“ und/oder „Fahrlässigkeit“ im Sinne der Gewährleistung für das Produkt und schließt somit die Gewährleistung für die Deckung möglicher daraus folgender Schäden aus, und (ii) hebt Produktzertifizierungen oder -listungen auf.

Die hier beschriebenen programmierbaren Schutzgeräte sind für Schutz und ggf. Steuerung von energietechnischen Anlagen und Betriebsmitteln (die nicht durch (U/f) Umrichter gespeist werden) konzipiert. Die Geräte sind für die Montage in der Niederspannungsnische von Mittelspannungsschaltfeldern oder in dezentralen Schutzschränken ausgelegt. Die Parametrierung und Programmierung des Geräts muss alle Anforderungen des Schutzkonzepts (der zu schützenden Betriebsmittel) erfüllen. Sie müssen sicherstellen, dass alle zu erwartenden fehlerhaften Betriebszustände vom Gerät korrekt erkannt und behandelt werden (z.B. durch Ausschalten des Leistungsschalters). Das Schutzkonzept muss über einen Reserve-Schutz verfügen (Back-up)). Bevor Sie das Gerät in Betrieb nehmen und nach jeder Veränderung der Programmierung/Parametrierung muss durch einen Test überprüft und schriftlich dokumentiert werden, dass die Programmierung/Parametrierung alle Anforderungen des Schutzkonzepts erfüllt.

Zur Überwachung der Funktion bzw. Funktionsbereitschaft des programmierbaren Schutzgeräts ist der Selbstüberwachungskontakt des Geräts mit der Schaltanlagenleittechnik zu verdrahten.

Typische Anwendungen für diese Produktfamilie/Gerätelinie sind z. B.:

- Abgangsschutz
- Netzschutz
- Maschinenschutz
- Transformatordifferenzialschutz

Jede darüber hinausgehende Verwendung gilt als nicht bestimmungsgemäß. Dies gilt insbesondere auch für den Einsatz als unvollständige Maschine. Für hieraus resultierende Schäden haftet der Hersteller nicht. Das Risiko hierfür trägt allein der Betreiber. Zur bestimmungsgemäßen Verwendung gehört auch die Einhaltung der von *Woodward* vorgeschriebenen Technischen Daten und Toleranzen.



VERALTETES DOKUMENT

Dieses Dokument kann seit Erstellung dieser Kopie überarbeitet oder aktualisiert worden sein. Um sicherzustellen, dass Sie über die aktuellste Revision verfügen, sollten Sie auf der Woodward-Webseite nachsehen:

www.woodward.com

Wenn Sie Ihr Dokument hier nicht finden, wenden Sie sich bitte an Ihren Kundendienstmitarbeiter, um die aktuellste Kopie zu erhalten.

DIESES DOKUMENT KANN VERALTET SEIN - Das englische Original dieses Dokuments wurde möglicherweise nach Erstellung dieser Übersetzung aktualisiert. Prüfen Sie, ob es eine englische Version mit einer höheren Revision gibt, um die aktuellsten Informationen zu erhalten.

VORSICHT

Warnung vor elektrostatischer Entladung

Das gesamte elektronische Equipment ist empfindlich gegenüber elektrostatischen Entladungen; einige Bauteile und Komponenten mehr als andere. Um diese Bauteile und Komponenten vor elektrostatischer Zerstörung zu schützen müssen Sie spezielle Vorkehrungen treffen um das Risiko zu minimieren und elektrostatische Aufladungen zu entladen.

Bitte befolgen Sie die beschriebenen Hinweise, sobald Sie mit diesem Gerät oder in dessen Nähe arbeiten:

1. **Bevor Sie an diesem Gerät Wartungsarbeiten durchführen entladen Sie bitte sämtliche elektrostatische Ladungen Ihres Körpers durch das Berühren eines geeigneten geerdeten Objekts aus Metall (Schaltschränke, geerdete Einrichtungen, etc.).**
2. **Vermeiden Sie elektrostatische Aufladungen Ihres Körper in dem Sie auf synthetische Kleidung verzichten. Tragen Sie möglichst Baumwolle oder baumwollähnliche Kleidung, da diese Stoffe weniger zu elektrostatischen Aufladungen führen als synthetische Stoffe.**
3. **Vermeiden Sie Plastik, Vinyl und Styropor (wie z. B. Plastiktassen, Tassenhalter, Zigarettenschachteln, Zellophan-Umhüllungen, Vinylbücher oder -ordner oder Plastikaschenbecher) in der näheren Umgebung des Gerätes, den Modulen und Ihrer Arbeitsumgebung.**
4. **Mit dem Öffnen des Gerätes erlischt die Gewährleistung! Entnehmen Sie keine Leiterplatten aus dem Gerätegehäuse, falls dies nicht unbedingt notwendig sein sollte. Sollten Sie dennoch Leiterplatten aus dem Gerätegehäuse entnehmen müssen, folgen Sie den genannten Hinweisen:**
 - **Vergewissern Sie sich, dass das Gerät völlig spannungslos ist (alle Steckverbinder müssen abgezogen werden).**
 - **Fassen Sie keine Bauteile auf der Leiterplatte an. Halten Sie die Leiterplatte an den Ecken.**
 - **Berühren Sie keine Kontakte, Verbinder oder Komponenten mit leitfähigen Materialien oder Ihren Händen.**
 - **Sollten Sie eine Leiterplatte tauschen müssen, belassen Sie die neue Leiterplatte in Ihrer anti-statischen Verpackung bis Sie die neue Leiterplatte installieren können. Sofort nach dem Entfernen der alten Leiterplatte stecken Sie diese in den anti-statischen Behälter.**

Um die Zerstörung von elektronischen Komponenten durch unsachgemäße Handhabung zu verhindern Lesen und Beachten Sie die Hinweise in der Woodward-Anleitung 82715, Guide for Handling and Protection of Electronic Controls, Printed Circuit Boards, and Modules (Handbuch zur Handhabung und zum Schutz von elektronischen Reglern, gedruckten Schaltkreiskarten und Modulen).

Woodward behält sich das Recht vor, jeden beliebigen Teil dieser Publikation zu jedem Zeitpunkt zu verändern. Alle Informationen, die durch Woodward bereitgestellt werden, wurden geprüft. Woodward übernimmt keinerlei Garantie.

© Woodward 2015, Alle Rechte vorbehalten

Lieferumfang

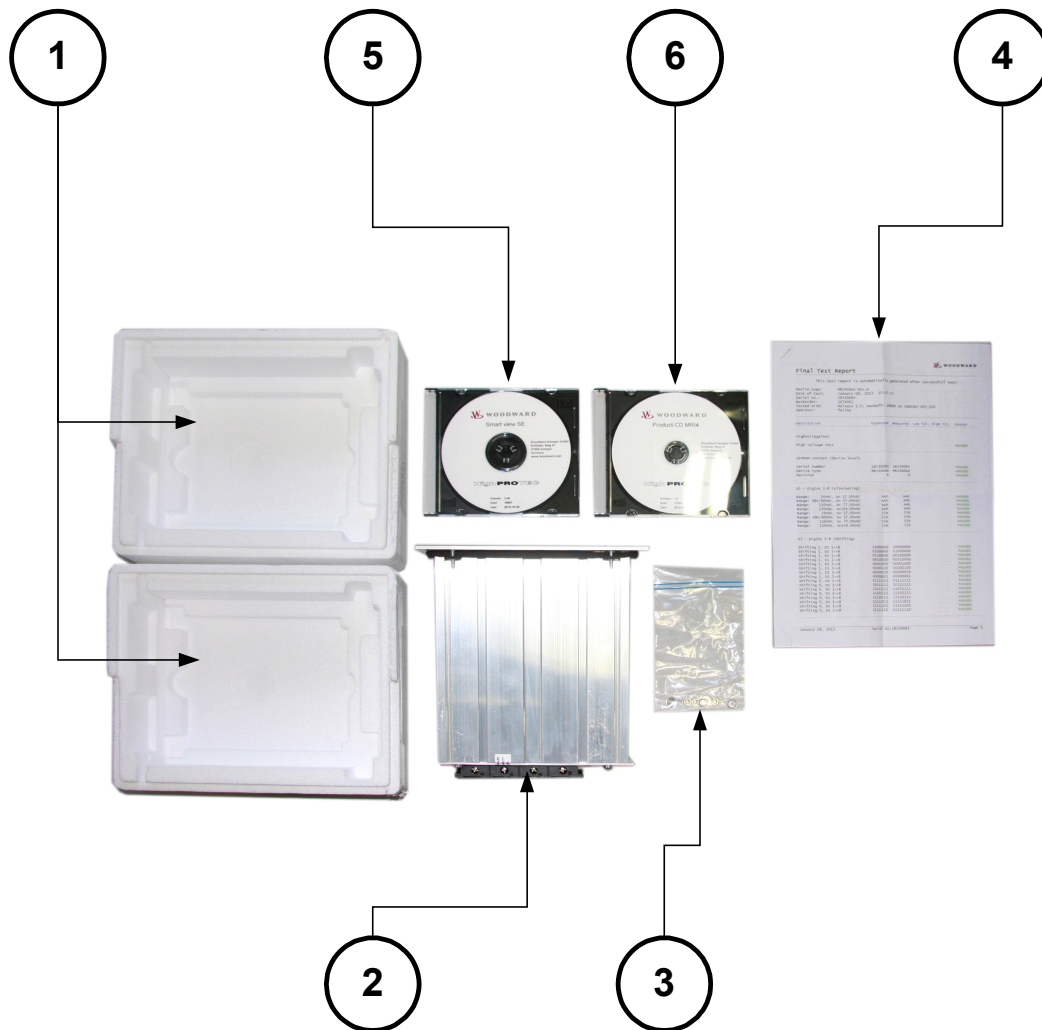

Der Lieferumfang umfasst:

①	Verpackung
②	Schutzgerät
③	Befestigungsmaterial
④	Prüfbericht
⑤	Die Produkt-CD mit den Handbüchern
⑥	Die Bedien- und Auswertesoftware Smart view

Bitte kontrollieren Sie die Lieferung auf Vollständigkeit (Lieferschein).

Stellen Sie sicher, dass das Typenschild, Anschlussbild, Typenschlüssel und Gerätebeschreibung übereinstimmen.

Ggf. nehmen Sie bitte mit unserem Service Kontakt auf (Adresse siehe Rückseite dieses Handbuchs).

Lagerung

Die Geräte dürfen nicht im Freien gelagert werden. Die Lagerräume müssen gut belüftet und trocken sein (siehe Technische Daten).

Wichtiger Hinweis



Die Geräte werden auf Kundenwunsch modular (gemäß Bestellschlüssel) zusammengestellt. Die Klemmenbelegung des Geräts ergibt sich aus dem auf dem Gerät aufgebraachten Anschlussbild.

Symbole

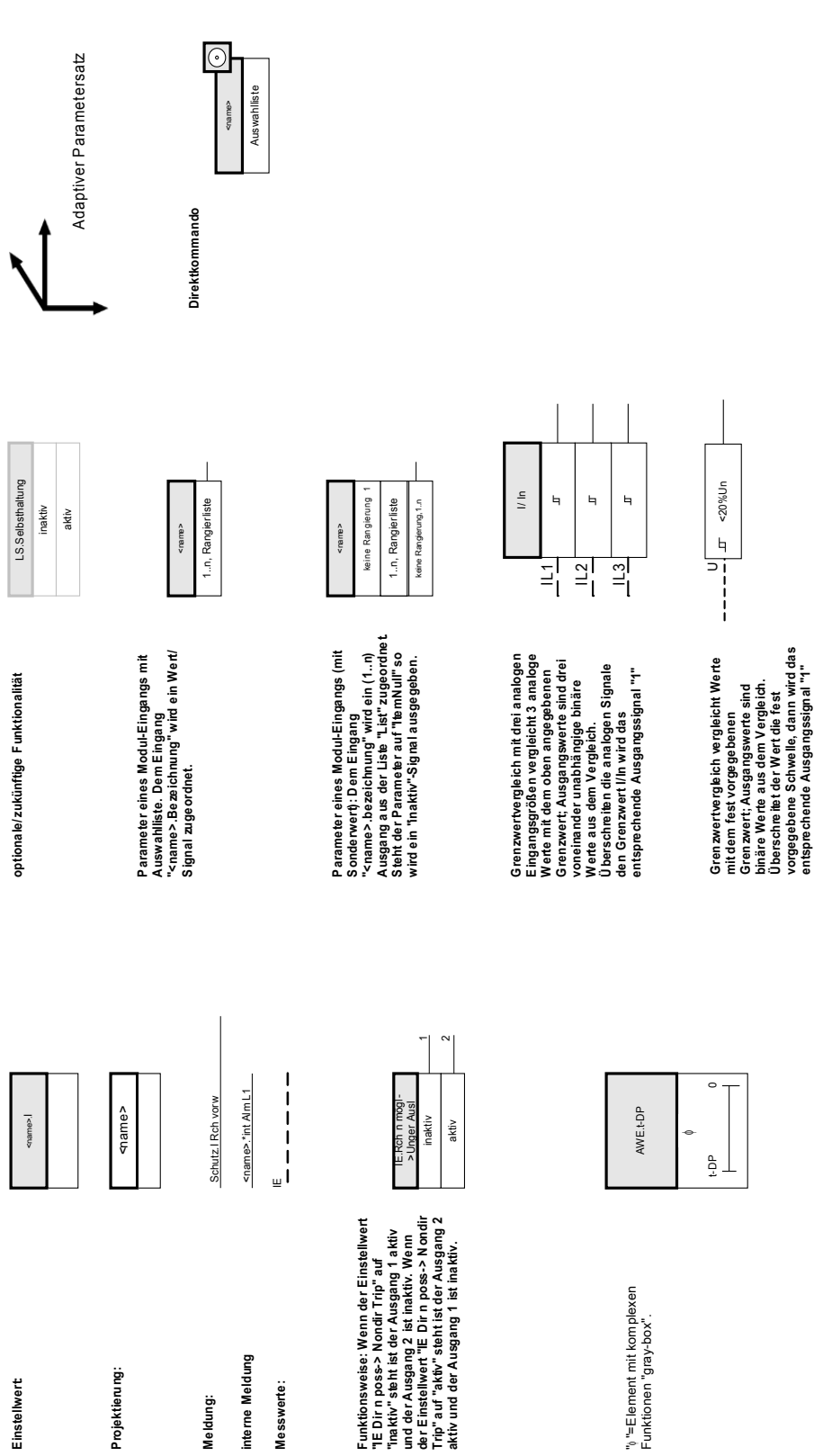



und



oder



exklusiv oder



negierter Eingang



negierter Ausgang

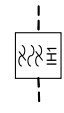

Bandpass
IH1

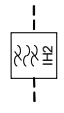

Bandpass
IH2



Verhältnis von
Analogwerten

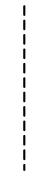

Analogwerte



Analogwert-Vergleicher

RS-Speicher
a b c d
0 0 Unverändert
0 1 0 1
1 0 1 0
1 1 0 1

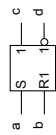

Zeitstufe: wird mit einer "1" am Eingang gestartet. Ist die Zeit abgelaufen wird der Ausgang "1". Die Zeitstufe wird mit einer "0" am Eingang zurückgesetzt, in diesem Fall wird dann auch der Ausgang zu "0"

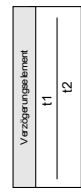

t1: Einschaltverzögerung
t2: Ausschaltverzögerung

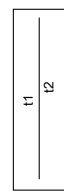

Flankengesteuerter Zähler
+ Inkrement (hochzählen)
R Reset

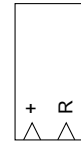

Zähler inkrementiert mit jeder positiven Flanke. Ausgang wird gesetzt, solange n < N.

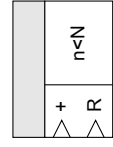

+ Inkrement (hochzählen)
R Reset

Zeitstufe minimale Impulsdauer: Die Impulsdauer <name>.t wird mit einer "1" am Eingang gestartet. Mit Start von <name>.t wird der Ausgang "1". Ist die Zeit <name>.t abgelaufen wird der Ausgang "0", unabhängig vom Eingangsstatus.

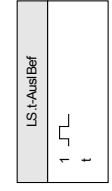

Generelle Konventionen

»Parameter werden kursiv gestellt und durch Französische Anführungszeichen umschlossen.«

»MELDUNGEN werden durch Französische Anführungszeichen und Kapitälchen gekennzeichnet«

[Pfade werden durch eckige Klammern gekennzeichnet.]

Software- und Gerätenamen werden kursiv dargestellt.

Modul- und Instanznamen werden kursiv unterstrichen dargestellt.

»Tasten, Modi und Menüeinträge werden durch Französische Anführungszeichen umschlossen.«



Bildreferenzen (Quadrate)

2 Ausgangssignal

2 Eingangssignal

- 1 Siehe Diagramm: Schutz
- 2 name.aktiv Siehe Diagramm: Blockladen
- 3 name.Blo AuslBef Siehe Diagramm: Auslöseblockladen
- 4 name.aktiv Siehe Diagramm: Blockladen**
- 5 IH2.Blo L1 Siehe Diagramm: IH2
- 6 IH2.Blo L2 Siehe Diagramm: IH2
- 7 IH2.Blo L3 Siehe Diagramm: IH2
- 8 IH2.Blo IE Siehe Diagramm: IH2
- 9 name.Fehler in Auslöserichtung Siehe Diagramm: Richtungsentscheidung Phasenüberstrom
- 10 name.Fehler in Auslöserichtung Siehe Diagramm: Richtungsentscheidung Erdfehler
- 11 LS.Ausl LS Siehe Diagramm: LS
- 12a SpWÜ.Alarm Siehe Diagramm: SpWÜ
- 12b SpWÜ.SpWÜ.Ex.Automf. SpW Siehe Diagramm: SpWÜ
- 12c SpWÜ.SpWÜ.Ex.Automf. ErdSpW Siehe Diagramm: SpWÜ -Jeder Alarm eines Moduls (außer Überwachungsmodulen aber einschließlich LSV) bewirkt einen Generalalarm (Sammelmeldung).
- 14 name.Alarm Jeder Auslösebefehl eines auslöseberechtigten, aktiven Schutzmoduls bewirkt eine Generalauslösung.
- 15 name.Ausl Jeder Auslösebefehl eines auslöseberechtigten, aktiven Schutzmoduls bewirkt eine Generalauslösung.

- 15a name.AuslBef Jeder Auslösebefehl eines auslöseberechtigten, aktiven Schutzmoduls bewirkt eine Generalauslösung.
- 16 name.Ausl L1 Jeder Auslösebefehl eines auslöseberechtigten, aktiven Schutzmoduls bewirkt eine Generalauslösung.
- 16a name.Ausl L1 Jeder Auslösebefehl eines auslöseberechtigten, aktiven Schutzmoduls bewirkt eine Generalauslösung.
- 16b name.Ausl L1 Jeder Auslösebefehl eines auslöseberechtigten, aktiven Schutzmoduls bewirkt eine Generalauslösung.
- 17 name.Ausl L2 Jeder Auslösebefehl eines auslöseberechtigten, aktiven Schutzmoduls bewirkt eine Generalauslösung.
- 17a name.Ausl L2 Jeder Auslösebefehl eines auslöseberechtigten, aktiven Schutzmoduls bewirkt eine Generalauslösung.
- 17b name.Ausl L2 Jeder Auslösebefehl eines auslöseberechtigten, aktiven Schutzmoduls bewirkt eine Generalauslösung.
- 18 name.Ausl L3 Jeder Auslösebefehl eines auslöseberechtigten, aktiven Schutzmoduls bewirkt eine Generalauslösung.
- 18a name.Ausl L3 Jeder Auslösebefehl eines auslöseberechtigten, aktiven Schutzmoduls bewirkt eine Generalauslösung.
- 18b name.Ausl L3 Jeder Auslösebefehl eines auslöseberechtigten, aktiven Schutzmoduls bewirkt eine Generalauslösung.
- 19 name.AuslBef Jeder Auslösebefehl eines auslöseberechtigten, aktiven Schutzmoduls bewirkt eine Generalauslösung.
- 19a name.AuslBef Jeder Auslösebefehl eines auslöseberechtigten, aktiven Schutzmoduls bewirkt eine Generalauslösung.
- 19b name.AuslBef Jeder Auslösebefehl eines auslöseberechtigten, aktiven Schutzmoduls bewirkt eine Generalauslösung.
- 19c name.AuslBef Jeder Auslösebefehl eines auslöseberechtigten, aktiven Schutzmoduls bewirkt eine Generalauslösung.
- 19d name.AuslBef Jeder Auslösebefehl eines auslöseberechtigten, aktiven Schutzmoduls bewirkt eine Generalauslösung.

- 20 Jeder Auslösebefehl eines auslöseberechtigten, aktiven Schutzmoduls bewirkt eine Generalauslösung.
name.Ausl L1
- 21 Jeder Auslösebefehl eines auslöseberechtigten, aktiven Schutzmoduls bewirkt eine Generalauslösung.
name.Ausl L2
- 22 Jeder Auslösebefehl eines auslöseberechtigten, aktiven Schutzmoduls bewirkt eine Generalauslösung.
name.Ausl L3
- 23 Jeder Auslösebefehl eines auslöseberechtigten, aktiven Schutzmoduls bewirkt eine Generalauslösung.
name.Ausl
- 24 Jeder phasenselektive Alarm eines Moduls (I, IE, U, UX je nach Gerät) bewirkt einen phasenselektiven Generalalarm (Sammelmeldung).
name.Alarm L1
- 24a Jeder phasenselektive Alarm eines Moduls (I, IE, U, UX je nach Gerät) bewirkt einen phasenselektiven Generalalarm (Sammelmeldung).
name.Alarm L1
- 24b Jeder phasenselektive Alarm eines Moduls (I, IE, U, UX je nach Gerät) bewirkt einen phasenselektiven Generalalarm (Sammelmeldung).
name.Alarm L1
- 25 Jeder phasenselektive Alarm eines Moduls (I, IE, U, UX je nach Gerät) bewirkt einen phasenselektiven Generalalarm (Sammelmeldung).
name.Alarm L2
- 25a Jeder phasenselektive Alarm eines Moduls (I, IE, U, UX je nach Gerät) bewirkt einen phasenselektiven Generalalarm (Sammelmeldung).
name.Alarm L2
- 25b Jeder phasenselektive Alarm eines Moduls (I, IE, U, UX je nach Gerät) bewirkt einen phasenselektiven Generalalarm (Sammelmeldung).
name.Alarm L2
- 26 Jeder phasenselektive Alarm eines Moduls (I, IE, U, UX je nach Gerät) bewirkt einen phasenselektiven Generalalarm (Sammelmeldung).
name.Alarm L3
- 26a Jeder phasenselektive Alarm eines Moduls (I, IE, U, UX je nach Gerät) bewirkt einen phasenselektiven Generalalarm (Sammelmeldung).
name.Alarm L3
- 26b Jeder phasenselektive Alarm eines Moduls (I, IE, U, UX je nach Gerät) bewirkt einen phasenselektiven Generalalarm (Sammelmeldung).
name.Alarm L3
- 27 name.Alarm
- 27a Jeder phasenselektive Alarm eines Moduls (I, IE, U, UX je nach Gerät) bewirkt einen phasenselektiven Generalalarm (Sammelmeldung).
name.Alarm
- 27b Jeder phasenselektive Alarm eines Moduls (I, IE, U, UX je nach Gerät) bewirkt einen phasenselektiven Generalalarm (Sammelmeldung).
name.Alarm
- 27c Jeder phasenselektive Alarm eines Moduls (I, IE, U, UX je nach Gerät) bewirkt einen phasenselektiven Generalalarm (Sammelmeldung).
name.Alarm
- 27d Jeder phasenselektive Alarm eines Moduls (I, IE, U, UX je nach Gerät) bewirkt einen phasenselektiven Generalalarm (Sammelmeldung).
name.Alarm
- 28 Jeder phasenselektive Alarm eines Moduls (I, IE, U, UX je nach Gerät) bewirkt einen phasenselektiven Generalalarm (Sammelmeldung).
name.Alarm L1
- 29 Jeder phasenselektive Alarm eines Moduls (I, IE, U, UX je nach Gerät) bewirkt einen phasenselektiven Generalalarm (Sammelmeldung).
name.Alarm L2
- 30 Jeder phasenselektive Alarm eines Moduls (I, IE, U, UX je nach Gerät) bewirkt einen phasenselektiven Generalalarm (Sammelmeldung).
name.Alarm L3
- 31 Jeder phasenselektive Alarm eines Moduls (I, IE, U, UX je nach Gerät) bewirkt einen phasenselektiven Generalalarm (Sammelmeldung).
name.Alarm
- 32 Schutz. Blo. AusBef
- 33 LS.Pos
Siehe Diagramm: LS.LS Manager
- 34 LS.Pos EIN
Siehe Diagramm: LS.LS Manager
- 35 LS.Pos AUS
Siehe Diagramm: LS.LS Manager
- 36 LS.Pos Unbest
Siehe Diagramm: LS.LS Manager
- 37 LS.Pos Gestört
Siehe Diagramm: LS.LS Manager
- 38a SPÜ.PoV Blo
Siehe Diagramm: SPÜ.PoV Blo
- 38b SPÜ.Ex.Automf. SpW
Siehe Diagramm: SPÜ.Ex.Automf. SpW
- 38c SPÜ.Ex.Automf. ESpW
Siehe Diagramm: SPÜ.Ex.Automf. ESpW

- 39 Q->8U<Entkupplung/EZE Siehe Diagramm: Q->8U<Entkupplung/EZE
- 40 SWÜ_Alarm Siehe Diagramm: SWÜ_Alar
- 41 SG_SchutzEIN Siehe Diagramm: SG_SchutzEIN
- 42 SG_EIN Bef Siehe Diagramm: SG_EIN Bef
- 43 AnEInj[1]_Wert Siehe Diagramm: Analogwerte
- 44 AnEInj[2]_Wert Siehe Diagramm: Analogwerte
- 45 AnEInj[n]_Wert Siehe Diagramm: Analogwerte
- 46 Ausbeug unvollständige (Motorstartsequenz)

Zugriffsberechtigungen

(Siehe Kapitel [Parameter/Zugriffsberechtigungen])

Nur lesen-Lv0

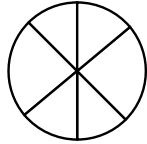

In diesem Level können alle Parameter nur gelesen werden.

Schutz-Lv1



In diesem Level können Resets und Quittierungen durchgeführt werden .

Schutz-Lv2



In diesem Level können die Schutzeinstellungen modifiziert werden.

Strg-Lv1



Dieser Level berechtigt zu Schalthandlungen

Strg-Lv2



Dieser Level berechtigt dazu, Schaltgeräteeinstellungen zu modifizieren.

Admin-Lv3

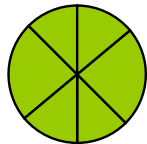

In diesem Level besteht uneingeschränkter Zugriff auf alle Einstellungen des Schutzgeräts.

Zählpeilsystem

Innerhalb der HighPROTEC wird für alle Geräte mit Ausnahme des Generatorschutzes das Verbraucherzählpeilsystem angewendet. Generatorschutzgeräte arbeiten auf Basis des Erzeugerzählpeilsystems.

Gerät

MRU4

Projektierung des Geräts

Projektieren des Geräts bedeutet, dass Sie den Funktionsumfang auf die Funktionen reduzieren, die Sie wirklich benötigen. Wenn Sie z. B. die Spannungsschutzfunktion wegprojektieren, dann werden alle Parameterzweige, die für diese Funktion erforderlich sind, im Parameterbaum nicht mehr erscheinen. Alle Ereignisse, Meldungen etc. werden mit deaktiviert. Dadurch werden die Parameterbäume sehr überschaubar. Darüber hinaus bedeutet Projektieren das Einstellen aller grundsätzlichen Anlagendaten (Frequenz ...).



Durch das Projektieren der Schutzfunktionalität verändern Sie auch die Gerätefunktionalität. Projektieren Sie z. B. die Richtungserkennung der Überstromschutzfunktionen weg, dann löst das Gerät auch tatsächlich nicht mehr gerichtet, sondern nur noch ungerichtet aus.

Für alle, sich aus Fehlprojektierungen ergebenden Personen- und Sachschäden übernimmt der Hersteller keinerlei Haftung.

Woodward Kempen GmbH bietet die Projektierung auch als Dienstleistung an.







Warnung vor versehentlichem Wegprojektieren (Deaktivieren) von Modulen.

Wenn ein Modul über die Projektierung deaktiviert wird, dann werden alle Parameter dieses Moduls auf Werkseinstellungen zurückgesetzt.

Wird dieses Modul anschließend über die Projektierung erneut aktiviert, dann sind alle Parameter auf Werkseinstellung gesetzt.

Projektierungs-Parameter des Geräts

Parameter	Beschreibung	Optionen	Voreinstellung	Menüpfad
Hardwarevariante 1 	Optionale Hardwareerweiterung	»A« 8 digitale Eingänge 6 Ausgangsrelais	8 digitale Eingänge 6 Ausgangsrelais	[MRU4]
Hardwarevariante 2 	Optionale Hardwareerweiterung	»0« Standard	»0« Standard	[MRU4]
Gehäuse 	Bauform	»A« Schalttafeleinbau, »B« 19 Zoll Einbau (Rack), »H« Kundenversion 1, »K« Kundenversion 2	Schalttafeleinbau	[MRU4]
Kommunikation 	Kommunikation	»A« ohne, »B« RS 485: Modbus RTU IEC 60870-5-103 DNP RTU, »C« Ethernet: Modbus TCP DNP UDP, TCP, »D« LWL: Profibus-DP, »E« D-SUB: Profibus- DP, »F« LWL: Modbus RTU IEC 60870-5-103 DNP RTU, »G« RS 485/D-SUB: Modbus RTU IEC 60870-5-103 DNP RTU, »H« Ethernet: IEC61850 Modbus TCP DNP UDP, TCP, »I« RS 485 and Ethernet: Modbus TCP, RTU DNP UDP, TCP, RTU, »K« Ethernet/LWL: IEC61850 Modbus TCP DNP UDP, TCP, »L« Ethernet/LWL: Modbus TCP DNP UDP, TCP, »T« RS 485 and Ethernet: Communication Test	ohne	[MRU4]

<i>Parameter</i>	<i>Beschreibung</i>	<i>Optionen</i>	<i>Voreinstellung</i>	<i>Menüpfad</i>
Leiterplatten 	Leiterplatten	»A« Standard, »B« verlackt	»A« Standard	[MRU4]

Montage und Anschluss

Drei-Seiten-Ansicht - 19 Zoll Variante

HINWEIS

Je nach verwendeter Leitetechnikbindung verändert sich der benötigte Bauraum (Tiefe). Wird z. B. ein D-Sub-Stecker verwendet, so ist dieser der Tiefenabmessung hinzuzurechnen.

HINWEIS

Die in diesem Abschnitt gezeigte 3-Seiten-Ansicht ist exklusiv gültig für 19“ Geräte.

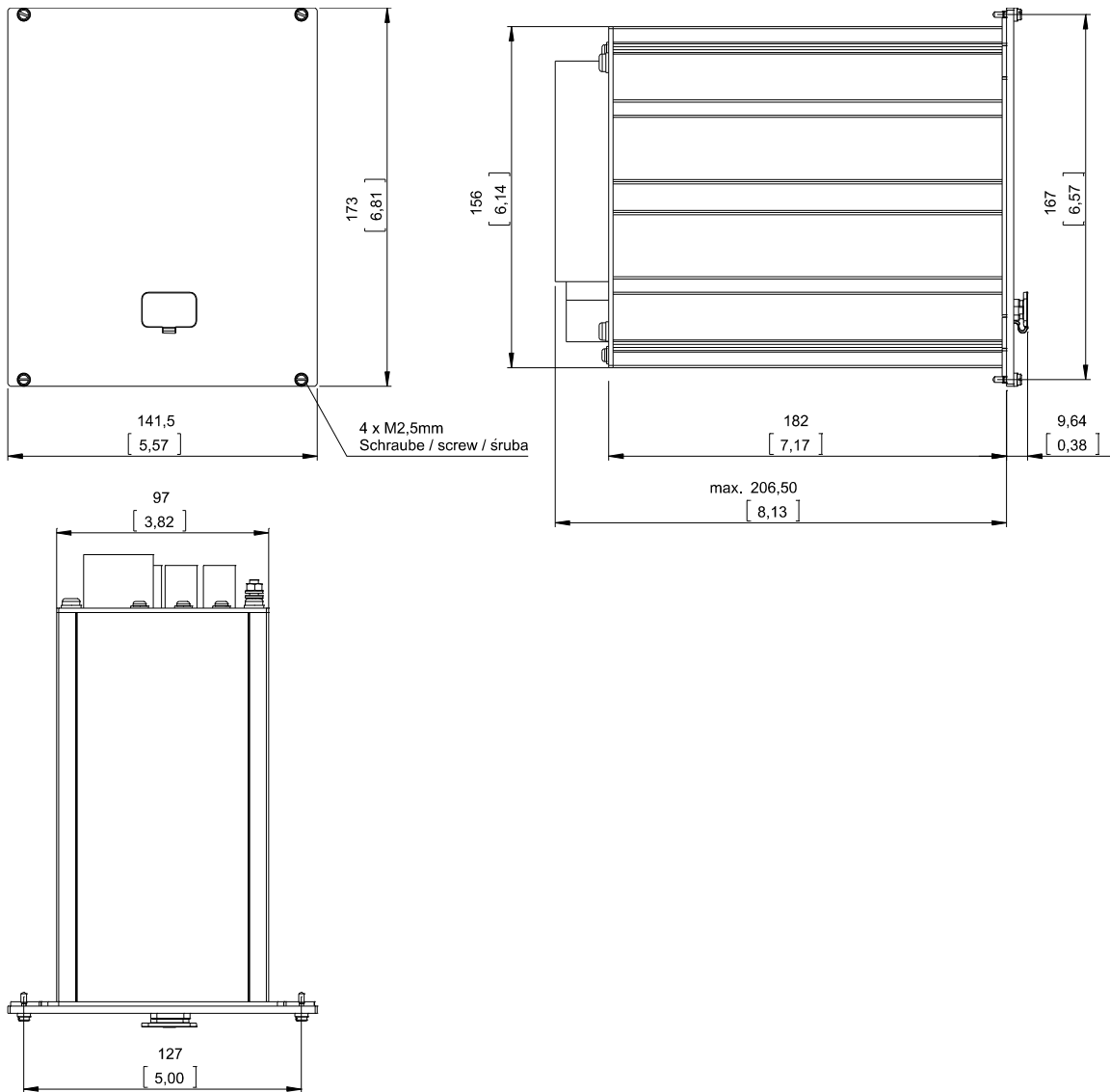

3-Seiten-Ansicht B1 Gehäuse in 19“ Ausführung

⚠️ WARNUNG

Das Gehäuse ist sorgfältig zu erden. Schließen Sie die Erdung für das Gehäuse an die mit dem Erdungszeichen gekennzeichnete Schraube auf der Geräterückseite an 1,7 Nm [15 lb•in].

Zusätzlich muss an X1 (Netzteilkarte) eine weitere Erdung (2,5 mm²) angeschlossen werden 0.56-0.79 Nm [5-7 lb•in].

Drei-Seiten-Ansicht - Türeinbau - 8-Tasten Ausführung

HINWEIS

Je nach verwendeter Leittechnikbindung verändert sich der benötigte Bauraum (Tiefe).
Wird z. B. ein D-Sub-Stecker verwendet, so ist dieser der Tiefenabmessung hinzuzurechnen.

HINWEIS

Die in diesem Abschnitt gezeigte 3-Seiten-Ansicht ist exklusiv gültig für Geräte mit 8-Tasten auf der Gerätefront.
(INFO-Taste, C-Taste, OK-Taste, CTRL-Taste und 4 Softkeys).

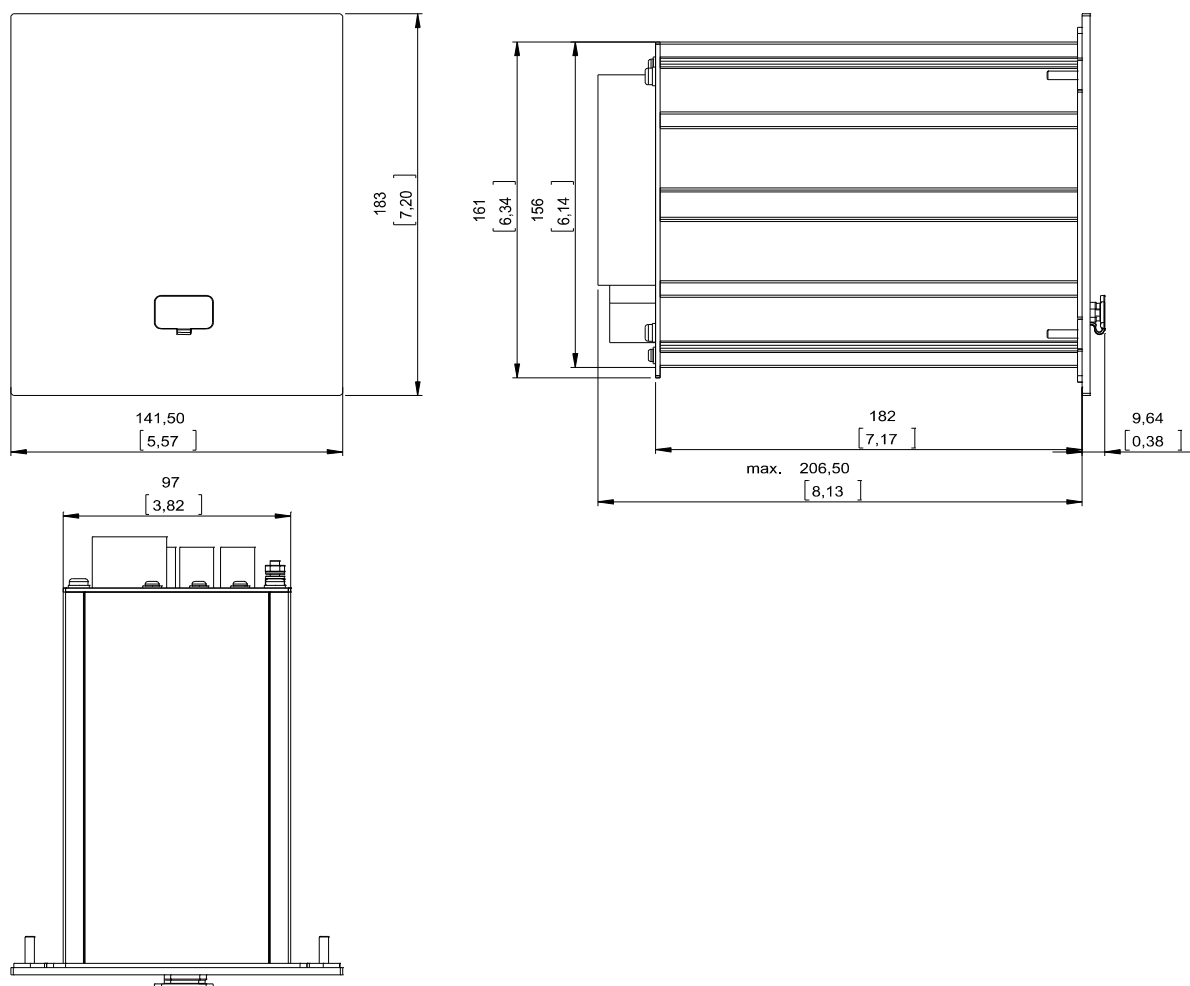

3-Seiten-Ansicht B1 Gehäuse (8-Tasten)

⚠️ WARNUNG

Das Gehäuse ist sorgfältig zu erden. Schließen Sie die Erdung für das Gehäuse an die mit dem Erdungszeichen gekennzeichnete Schraube auf der Geräterückseite an 1,7 Nm [15 lb•in].

Zusätzlich muss an X1 (Netzteilkarte) eine weitere Erdung (2,5 mm²) angeschlossen werden 0.56-0.79 Nm [5-7 lb•in].

Montagebild 8-Tasten Ausführung



WARNUNG

Auch bei ausgeschalteter Hilfsspannung können an den Geräteanschlüssen gefährliche Spannungen auftreten.



HINWEIS

Das in diesem Abschnitt gezeigte Montagebild ist exklusiv gültig für Geräte mit 8-Tasten auf der Gerätefront.
(INFO-Taste, C-Taste, OK-Taste, CTRL-Taste und 4 Softkeys).

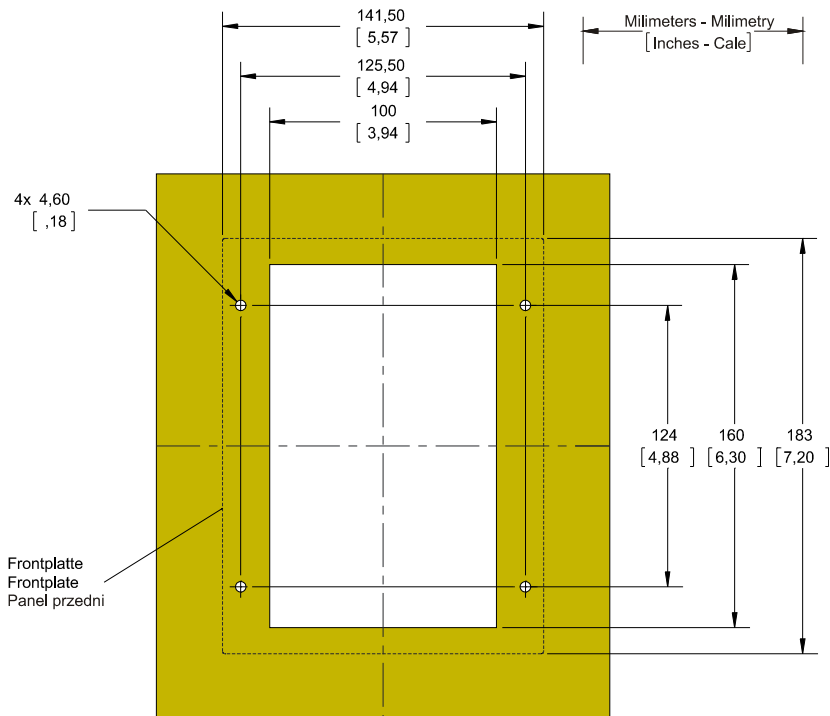

B1 Gehäuse Türausschnitt (8-Tasten)



WARNUNG

Das Gehäuse ist sorgfältig zu erden. Schließen Sie die Erdung für das Gehäuse an die mit dem Erdungszeichen gekennzeichnete Schraube auf der Geräterückseite an 1,7 Nm [15 lb•in].

Zusätzlich muss an X1 (Netzteilkarte) eine weitere Erdung (2,5 mm²) angeschlossen werden 0.56-0.79 Nm [5-7 lb•in].



VORSICHT

Falsche bzw. zu hohe Anzugsdrehmomente können zu leichten Körperverletzungen oder zur dauerhaften Beschädigung des Geräts führen. Überprüfen Sie das max. zulässige Drehmoment der M4-Schrauben mit einem Drehmomentschlüssel 1,7 Nm [15 lb•in].

Baugruppen



WARNUNG

Die Geräte werden auf Kundenwunsch modular (gemäß Bestellschlüssel) zusammengestellt. In jedem Slot (Einschub) kann eine Baugruppe platziert sein. Im Folgenden wird die Klemmenbelegung der einzelnen Baugruppen dokumentiert. Der konkrete Einbauort einer jeden Baugruppe ist dem Anschlussbild auf der Oberseite Ihres Geräts zu entnehmen.

Gehäuse B1

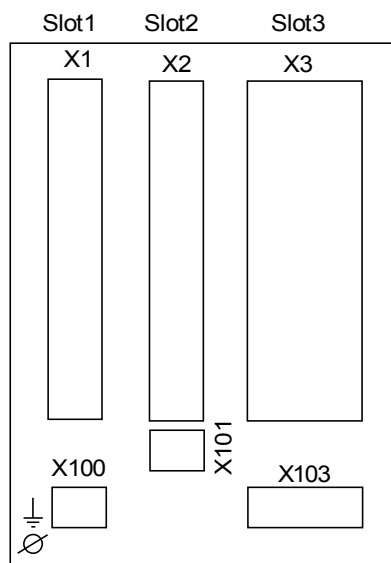

B1 Gehäuse prinzipielle Rückansicht

Erdung



WARNUNG

Das Gehäuse ist sorgfältig zu erden. Schließen Sie die Erdung für das Gehäuse an die mit dem Erdungszeichen gekennzeichnete Schraube auf der Geräterückseite an 1,7 Nm [15 lb•in].

Zusätzlich muss an X1 (Netzteilkarte) eine weitere Erdung (2,5 mm²) angeschlossen werden 0.56-0.79 Nm [5-7 lb•in].

VORSICHT

Die Geräte sind empfindlich gegen elektrostatische Entladung.

Legende für Anschlussbilder

In dieser Legende sind Bezeichnungen verschiedener Gerätetypen (z. B. Trafoschutz, Motorschutz, Generatorschutz, usw.) aufgeführt. Es kann daher vorkommen, dass einige Bezeichnungen nicht auf dem Anschlussbild ihres Gerätes vorkommen.

Bezeichnung auf dem Anschlussbild	Bedeutung
FE	Anschluss Funktionserde
Power Supply	Stromversorgung/Hilfsspannung
I L1	Phasenstrommesseingang L1
I L2	Phasenstrommesseingang L2
I L3	Phasenstrommesseingang L3
IG	Erdstrommesseingang IE
I L1 W1	Phasenstrommesseingang L1, Wicklungsseite 1
I L2 W1	Phasenstrommesseingang L2, Wicklungsseite 1
I L3 W1	Phasenstrommesseingang L3, Wicklungsseite 1
I G W1	Erdstrommesseingang IE, Wicklungsseite 1
I L1 W2	Phasenstrommesseingang L1, Wicklungsseite 2
I L2 W2	Phasenstrommesseingang L2, Wicklungsseite 2
I L3 W2	Phasenstrommesseingang L3, Wicklungsseite 2
I G W2	Erdstrommesseingang IE, Wicklungsseite 2
V L1	U L1 Phasenspannung
V L2	U L2 Phasenspannung
V L3	U L3 Phasenspannung
V 12	U 12 Außenleiterspannung
V 23	U 23 Außenleiterspannung
V 31	U 31 Außenleiterspannung
V X	U X vierter Spannungsmesseingang zur Erfassung der Verlagerungsspannung oder für Synchrocheck
BO	K Ausgangskontakte Wechsler
NO	K Ausgangskontakt Schließer
DI	Digitaler Eingang
COM	Masseanschluss der digitalen Eingänge
Out+	Analogausgang + (0/4...20 mA oder 0...10 V)
IN-	Analogeingang + (0/4...20 mA oder 0...10 V)
N.C.	Nicht angeschlossen
DO NOT USE	Nicht verwenden
SC	SK Selbstüberwachungskontakt
GND	Masse

Bezeichnung auf dem Anschlussbild	Bedeutung
HF SHIELD	Anschluss Kabelabschirmung
Fibre Connection	Anschluss für Lichtwellenleiter
Only for use with external galvanic decoupled CTs. See chapter Current Transformers of the manual.	Nur für die Verwendung mit galvanisch getrennten Stromwandlern. Siehe Kapitel Stromwandler im Handbuch.
Caution Sensitive Current Inputs	Achtung Messeingang für empfindliche Erdstrommessung
Connection Diagram see specification	Anschlussbelegung siehe Handbuch

Slot X1: Netzteilkarte mit Digitalen Eingängen

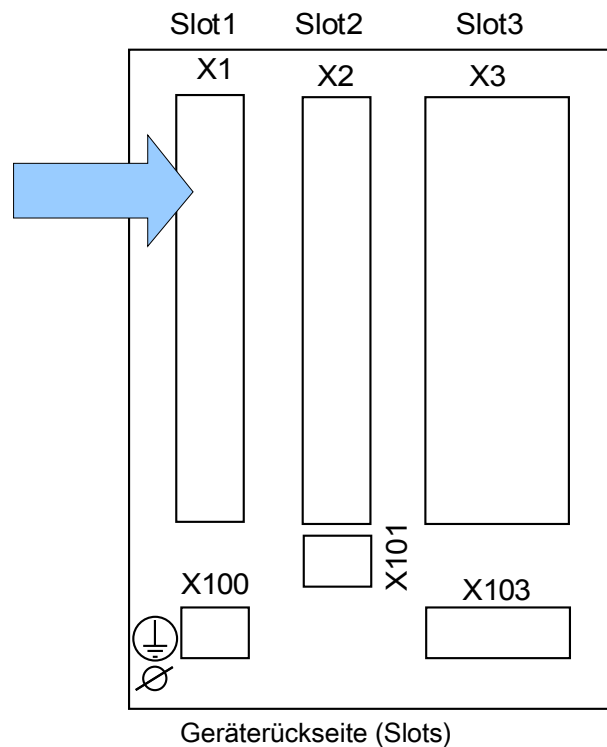

Der genaue Typ der verbauten Netzteilkarte und die Anzahl der darauf befindlichen Digitalen Eingänge ergibt sich aus dem Bestellschlüssel. Die unterschiedlichen Varianten haben einen unterschiedlichen Funktionsumfang.

Verfügbare Baugruppen für diesen Slot:

- **(DI8-X1):** Diese Baugruppe umfasst ein Weitbereichsnetzteil und zwei nicht gruppierte Digitale Eingänge sowie sechs gruppierte (gewurzelte) Eingänge.

HINWEIS

Die verfügbaren Kombinationen können dem Bestellschlüssel entnommen werden.

DI8-X Netzteil und Digitale Eingänge



Stellen Sie die korrekten Anzugsmomente sicher.

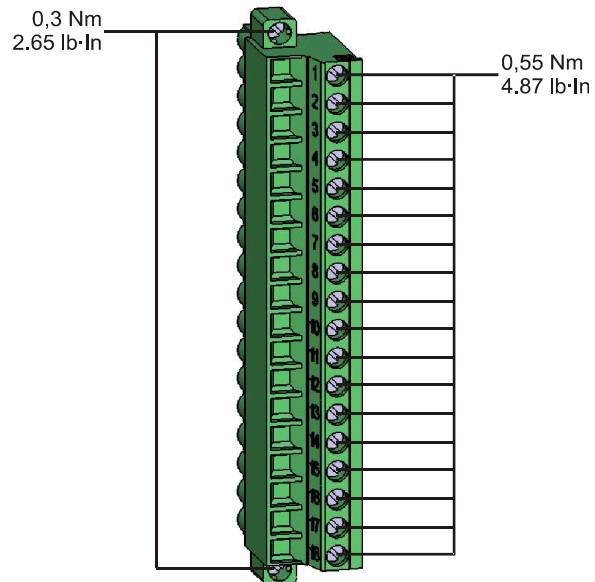

Diese Baugruppe beinhaltet:

- Ein Weitbereichsnetzteil
- 6 digitale Eingänge gewurzelt
- 2 digitale Eingänge ungewurzelt

Hilfsspannungsversorgung

- Der Hilfsspannungseingang (Weitbereichsnetzteil) ist verpolungssicher. Das Gerät kann sowohl mit Wechsel- als auch mit Gleichspannung versorgt werden.

Digitale Eingänge

VORSICHT

Parametrieren Sie den richtigen Spannungseingangsbereich für jede digitale Eingangsgruppe. Falsche Schaltschwellen können zu Fehlfunktionen/falschen Signallaufzeiten führen.

Die digitalen Eingänge verfügen über verschiedene (parametrierbare) Schaltschwellen (zwei AC und fünf DC-Eingangsbereiche). Für die sechs gewurzelten Eingänge und die beiden ungewurzelten Eingänge lassen sich folgende Schaltschwellen festlegen:

- 24 V DC
- 48 V DC / 60 V DC
- 110 V AC/DC
- 230 V AC/DC

Wird an den digitalen Eingang eine Spannung größer 80% der parametrierten Schaltschwelle gelegt, so wird die Zustandsänderung erkannt (physikalische „1“). Wenn die Spannung unter 40% der parametrierten Schaltschwelle zurückfällt wird eine physikalische „0“ erkannt.

VORSICHT

Wenn Gleichspannung für die Digitalen Eingänge verwendet wird, dann muss der »--Pol« an die COM-Klemme (Wurzel) angeschlossen werden (COM1, COM2, COM3 – siehe Klemmenbezeichnung).

Klemmenbelegung

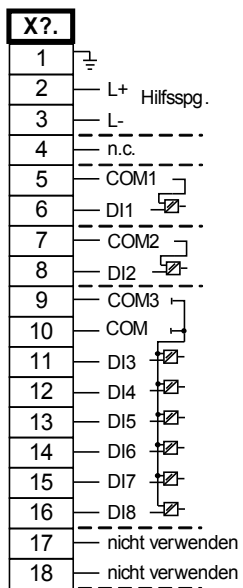

Elektromechanische Zuordnung

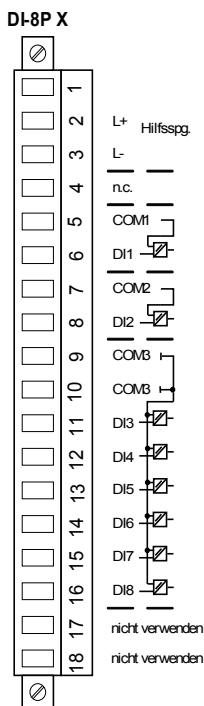

Slot X2: Ausgangsrelais

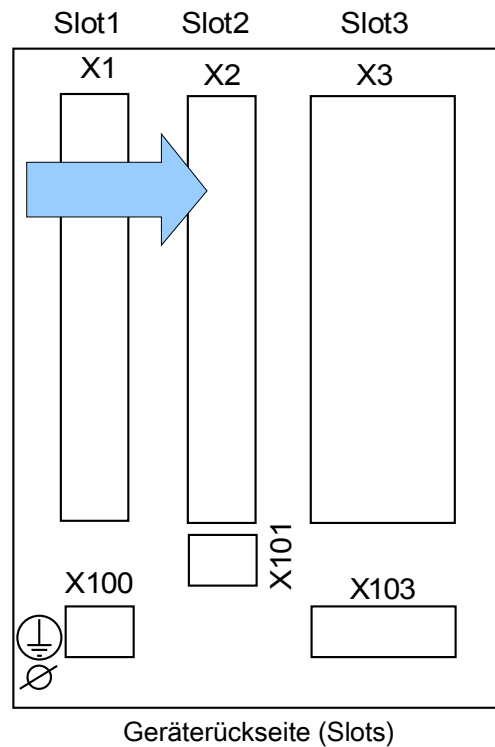

Der genaue Typ der verbauten Baugruppe ergibt sich aus dem Bestellschlüssel. Unterschiedlichen Varianten haben einen unterschiedlichen Funktionsumfang.

Verfügbare Baugruppen für diesen Slot:

- **(RO-6 X2):** Melderelaiskarte mit sechs Ausgangsrelais.

HINWEIS

Die verfügbaren Kombinationen können dem Bestellschlüssel entnommen werden.

Ausgangsrelais und Selbstüberwachungskontakt

Die Anzahl der Ausgangsrelais hängt vom Gerätetyp bzw. Typenschlüssel ab. Die Ausgangsrelais sind potenzialfreie Wechselkontakte. Die Rangierung der Ausgangsrelais ist in Kapitel [Geräteparameter/Ausgangsrelais] beschrieben. Die rangierbaren Signale entnehmen Sie bitte der »Rangierliste«.



Stellen Sie die korrekten Anzugsmomente sicher.

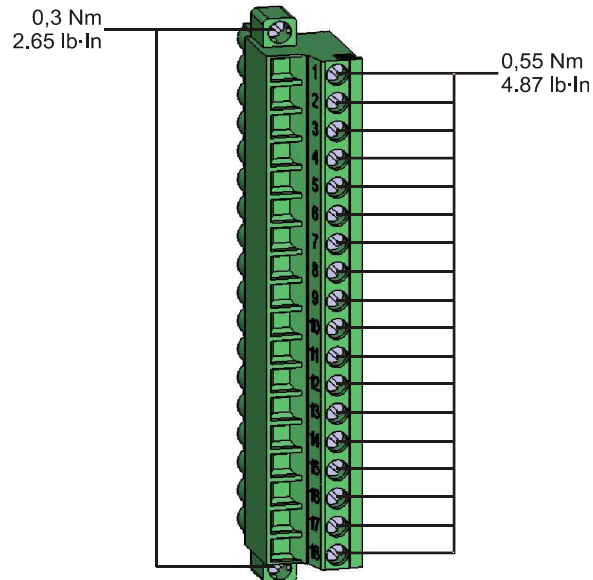

VORSICHT

Beachten Sie die Strombelastbarkeit der Ausgangsrelais. Siehe Technische Daten.

Der *Selbstüberwachungskontakt (SK)* kann nicht konfiguriert werden. Der Selbstüberwachungskontakt ist ein Wechselkontakt, der abfällt, wenn das Gerät einen internen Fehler erkennt. Nach Aufschalten der Versorgungsspannung zieht der Kontakt nach Abschluss des Bootvorgangs (wenn der Schutz aktiv ist) an. Mit dem Anziehen des Selbstüberwachungskontakts wird auch die entsprechende LED aktiviert (siehe auch Kapitel Selbstüberwachung).

Klemmenbelegung

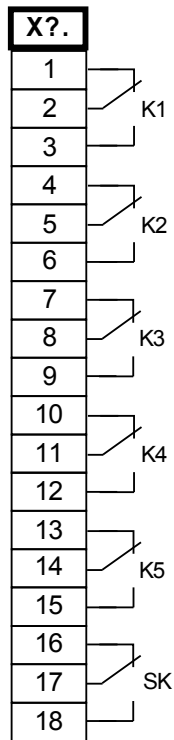

Elektromechanische Zuordnung

K-5 X

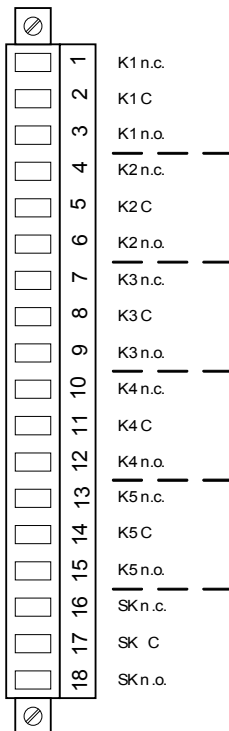

Slot X3: Spannungswandler - Messeingänge

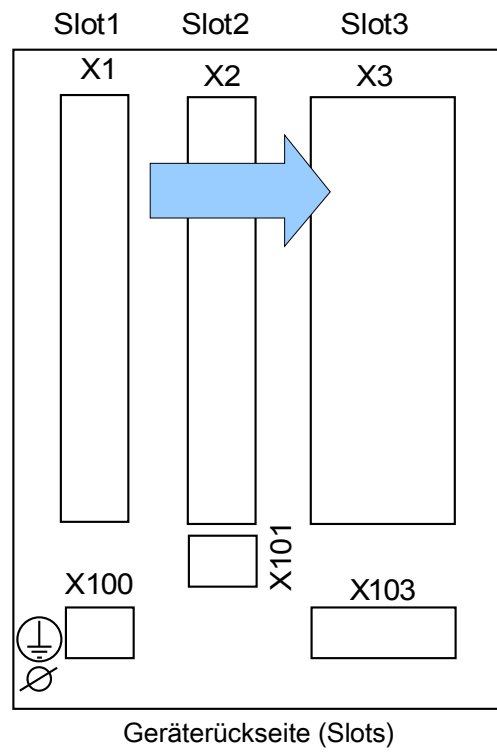

In diesem Slot befinden sich die Spannungswandler-Messeingänge.

Spannungsmesseingänge

Das Gerät verfügt über 4 Spannungsmesseingänge. Drei für die Messung der Außenleiter- («U12«, »U23«, »U31«) bzw. Phasenspannungen («UL1«, »UL2«, »UL3«) und einen für die Erfassung der Verlagerungsspannung »UE«. In den Feldparametern muss die korrekte Beschaltung der Spannungsmesseingänge parametrisiert werden:

- Leiter-Erd (Stern)
- Phase-Phase (Dreieck bzw. V-Schaltung)



Stellen Sie die korrekten Anzugsmomente sicher.

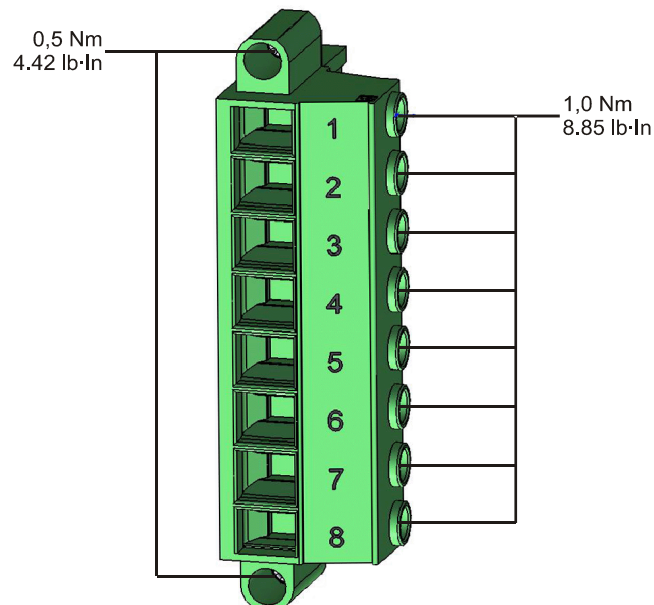

VORSICHT

Beachten Sie die Drehfeldrichtung Ihrer Energieversorgungsanlage. Stellen Sie die richtige Verdrahtung der Wandler sicher.

Für die V-Schaltung ist der Parameter »SpW Beh« auf »Phase-Phase« zu stellen.

Siehe Technische Daten.

Klemmenbelegung

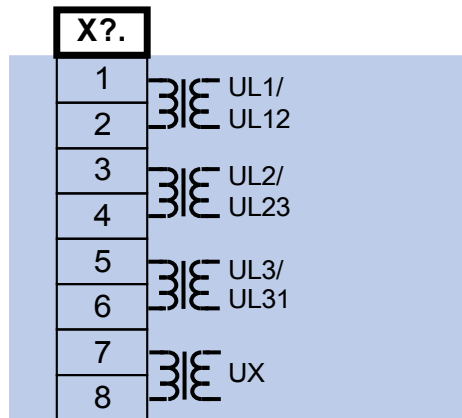

Elektromechanische Zuordnung

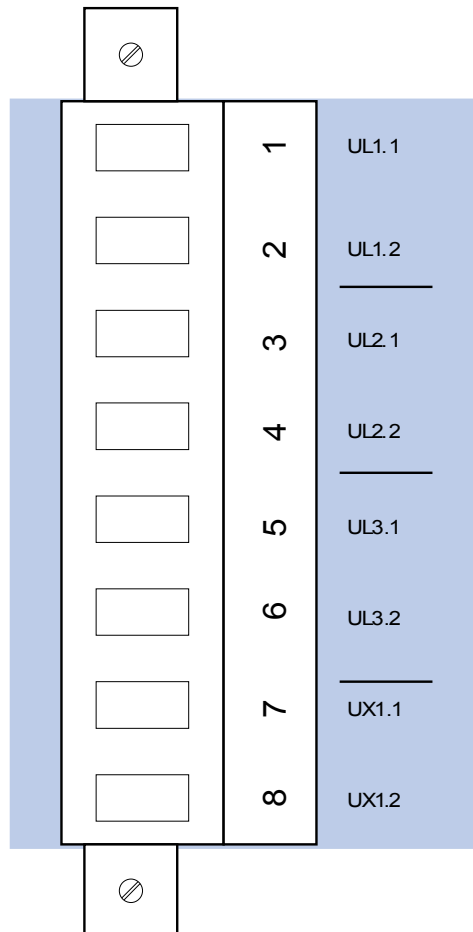

Spannungswandler Anschlussbeispiele

Kontrollieren Sie die Einbaurichtung der Wandler.



GEFAHR

Die Sekundärseiten von Messwandlern müssen geerdet sein.

HINWEIS

Für alle Strom- und Spannungsmessaufgaben, sind entsprechende externe Strom- und Spannungswandler zu verwenden, die den erforderlichen Übersetzungsverhältnissen entsprechen. Die Wandler müssen über ausreichende Isolationsfestigkeit verfügen.

Überprüfen der Spannungswerte

Schließen Sie eine dreiphasige Messspannung in Höhe der Nennspannung an das Relais an.

HINWEIS

Berücksichtigen Sie die Beschaltung der Messwandler (Sternschaltung/Dreieckschaltung ...).

Stellen Sie nun Spannungswerte mit der entsprechenden Nennfrequenz im Bereich der Nennspannung ein, die nicht zu einer Überspannungs- oder Unterspannungsauslösung führen.

Vergleichen Sie die im Gerätedisplay angezeigten Werte mit der Anzeige der Messgeräte. Die Abweichung muss mit den Technischen Daten übereinstimmen.

HINWEIS

Bei Verwendung eines Effektivwert-Messgerätes können größere Abweichungen auftreten, wenn die eingespeiste Spannung stark oberwellenhaltig ist. Da das Gerät einen Filter besitzt, der die harmonischen Oberwellen filtert, wertet das Gerät nur die Grundschiwingung aus (außer für thermische Schutzfunktionen). Ein effektivwertbildendes Messgerät dagegen misst auch die Oberwellen mit.

Anschlussbeispiele Spannungswandler

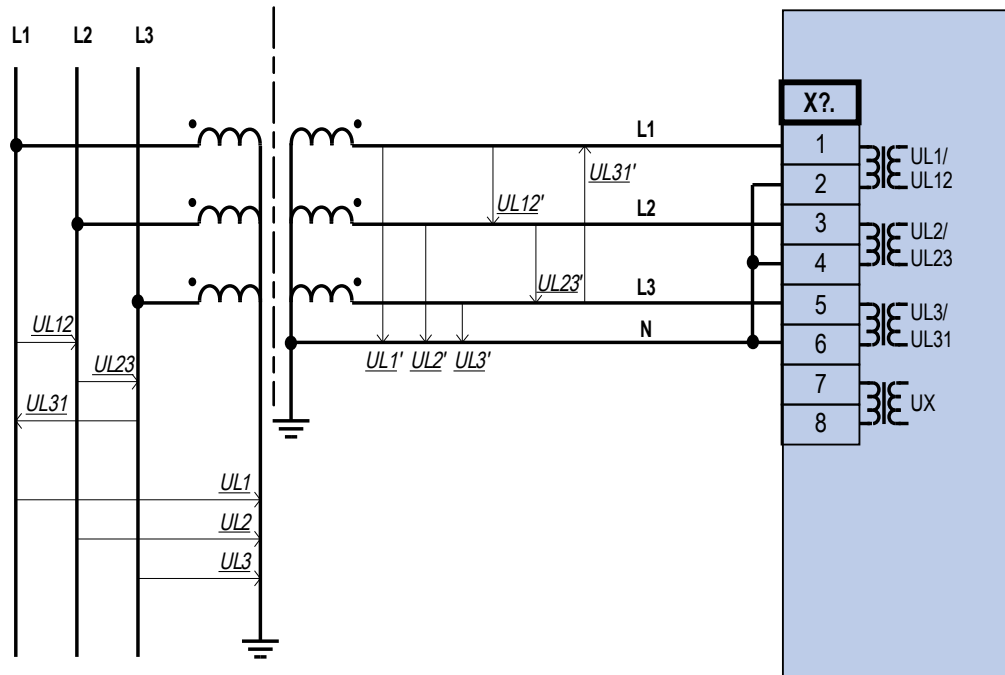

Drei Spannungswandler mit Geräteanschluss in Sternschaltung

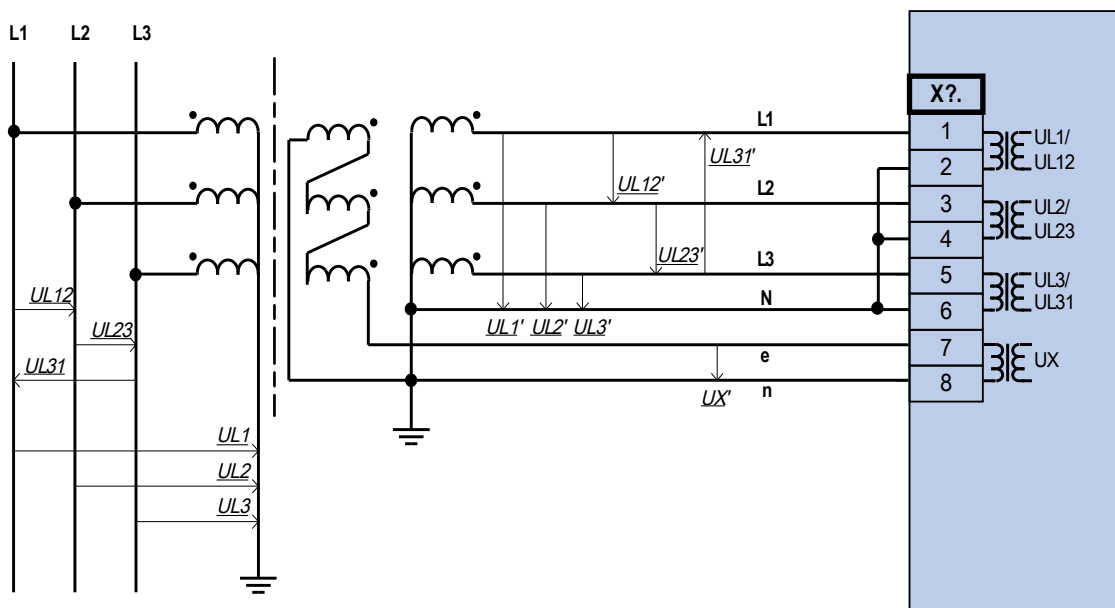

Drei Spannungswandler mit Geräteanschluss in Sternschaltung
Erfassung der Verlagerungsspannung UE mit offener Dreieckswicklung e-n

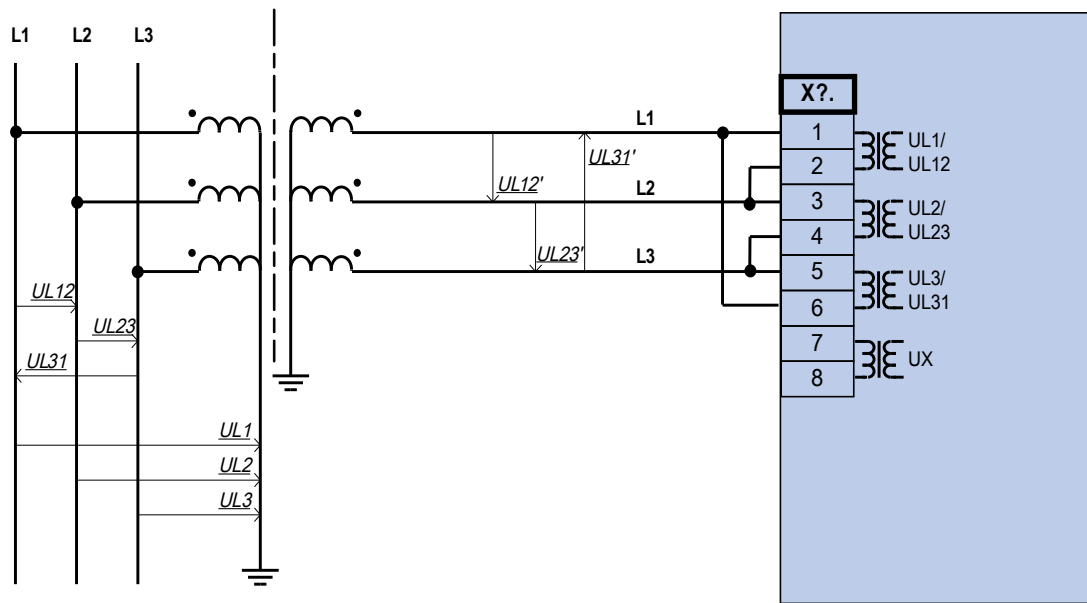

Drei Spannungswandler mit Geräteanschluss in Dreieckschaltung



Hinweis!

Berechnung der Verlagerungsspannung UE nicht möglich

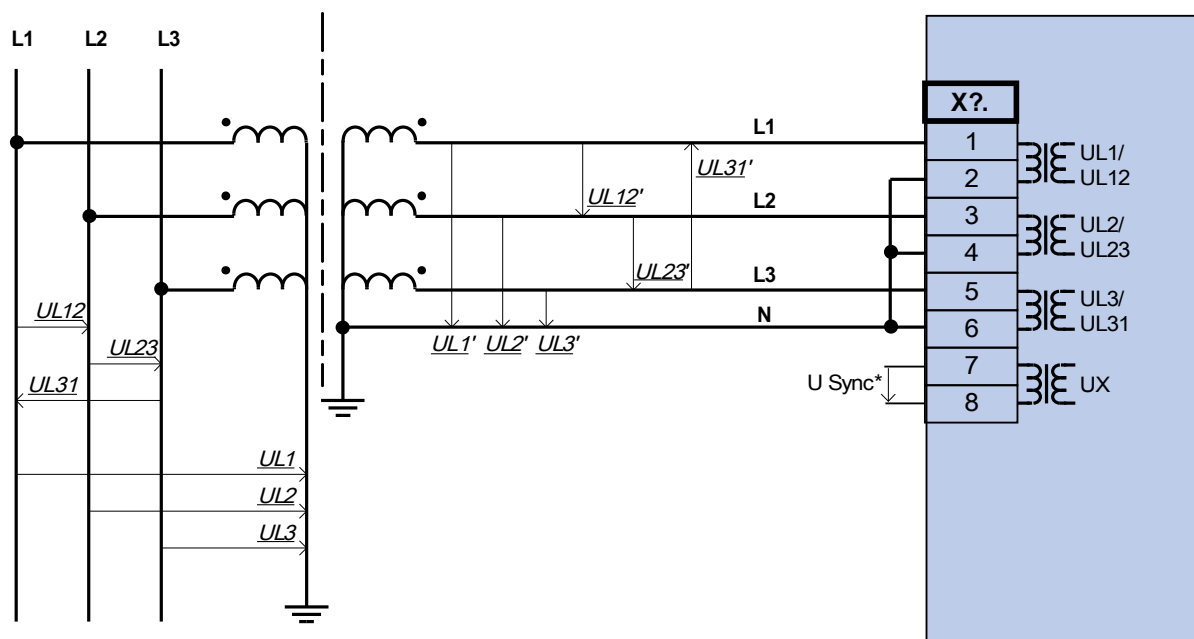

= Verfügbarkeit abhängig vom Gerätetyp

Drei Spannungswandler mit Geräteanschluss in Sternschaltung, vierter Messeingang zur Erfassung einer Synchronisierspannung.

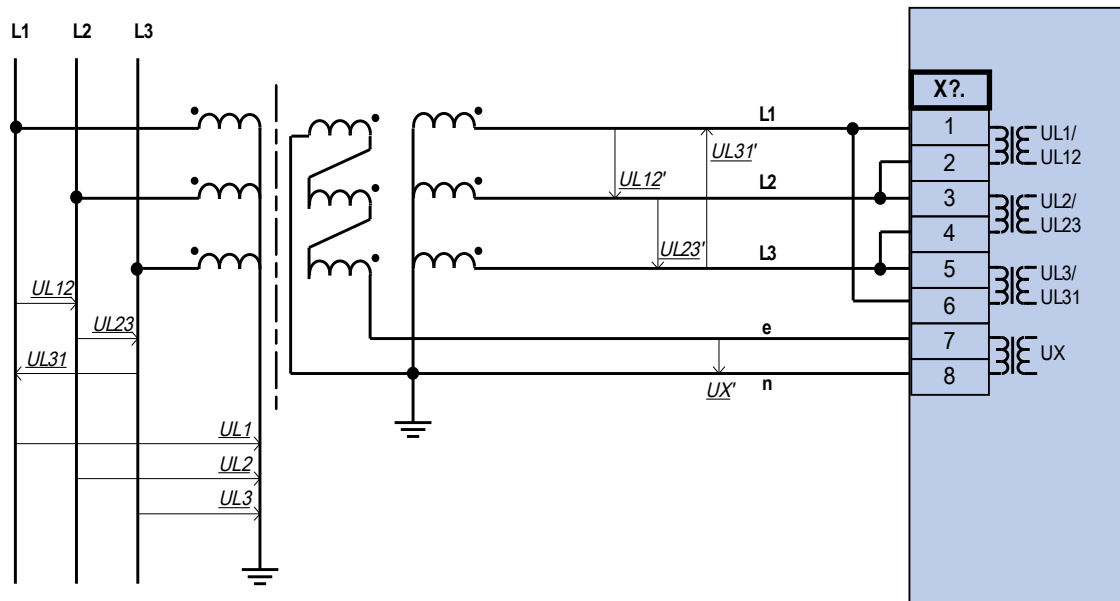

Drei Spannungswandler mit Geräteanschluss in Dreieckschaltung
Erfassung der Verlagerungsspannung UE mit offener Dreieckswicklung e-n

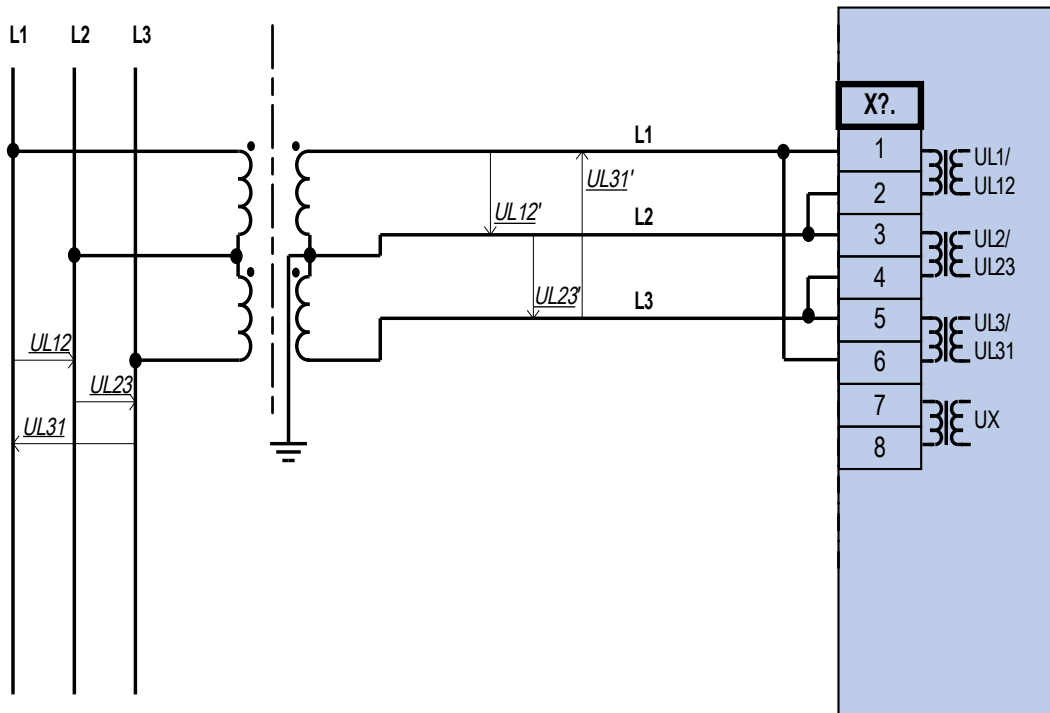

Zwei Spannungswandler mit Geräteanschluss in V-Schaltung

Slot X100: Ethernet Schnittstelle

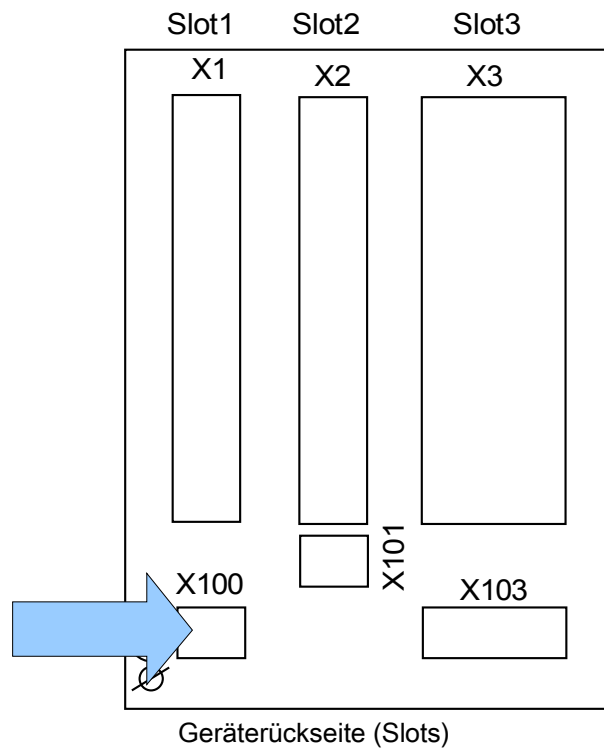

Dem Bestellschlüssel kann entnommen werden, ob das Schutzgerät mit einer Ethernet-Schnittstelle ausgestattet ist.

HINWEIS

Die verfügbaren Kombinationen können dem Bestellschlüssel entnommen werden.

Ethernet - RJ45

Belegung

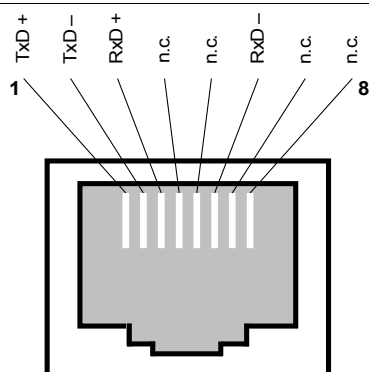

Slot X101: IRIG-B00X

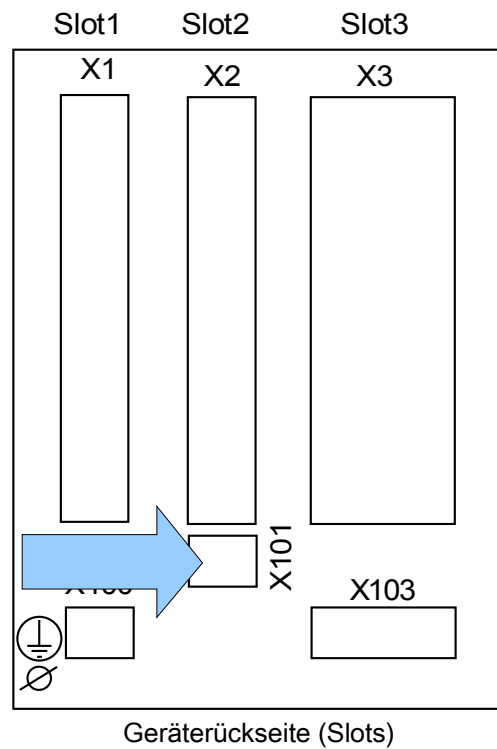

Dem Bestellschlüssel kann entnommen werden, ob das Schutzgerät mit einer IRIG-B00X-Schnittstelle ausgestattet ist.

HINWEIS

Die verfügbaren Kombinationen können dem Bestellschlüssel entnommen werden.

IRIG-B00X



Stellen Sie die korrekten Anzugsmomente sicher.

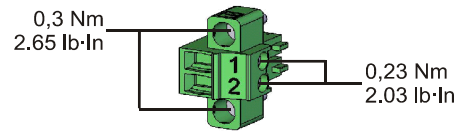

Klemmenbelegung

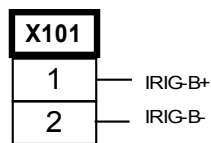

Elektromechanisch

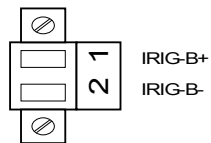

Slot X103: Datenkommunikation

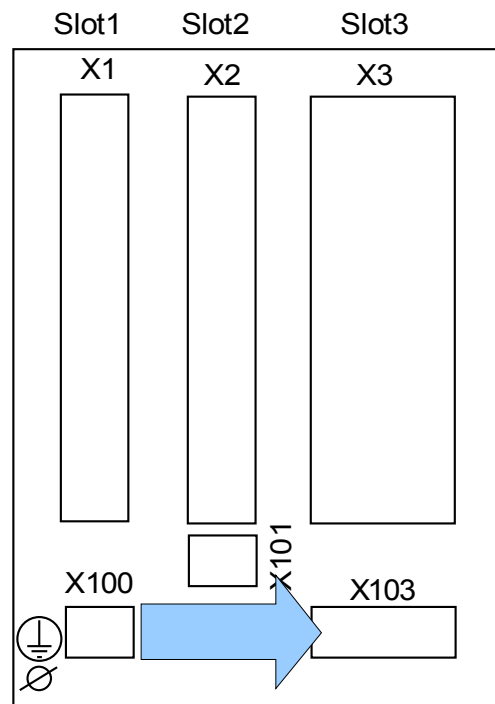

Geräterückseite (Slots)

Aus dem Bestellschlüssel ergibt sich, welche Datenkommunikationsschnittstelle in Slot **X103** verbaut ist. Der Funktionsumfang hängt davon ab, welche Schnittstelle verbaut ist.

Verfügbare Baugruppen auf diesem Slot:

- RS485 Klemmen für Modbus und IEC
- LWL Schnittstelle für Modbus, IEC und Profibus
- D-SUB Schnittstelle für Modbus und IEC
- D-SUB Schnittstelle für Profibus
- Interface für Ethernet über LWL*

*=ask for availability

HINWEIS

Die verfügbaren Kombinationen können dem Bestellschlüssel entnommen werden.

Modbus® RTU/ IEC 60870-5-103 über RS485



Die RS485 Schnittstelle existiert in zwei Bauformen (Typ 1 und Typ 2). Den in Ihrem Gerät verbauten Typen müssen Sie dem Anschlussbild auf Ihrem Gerät entnehmen.



Stellen Sie die korrekten Anzugsmomente sicher.

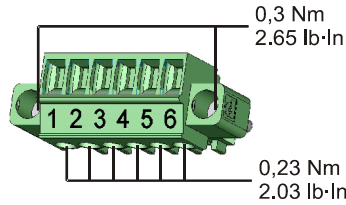

RS485 – Typ 1 (siehe Anschlussbild)

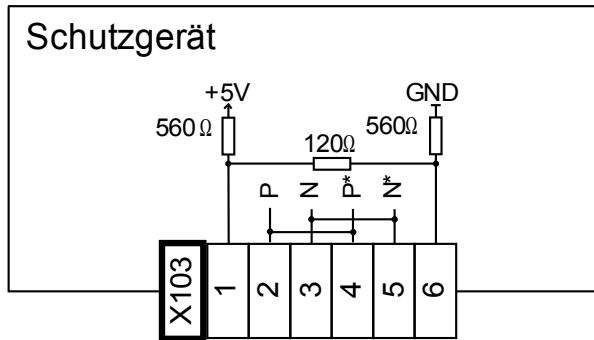

Elektromechanische Zuordnung Typ 1 (siehe Anschlussbild)

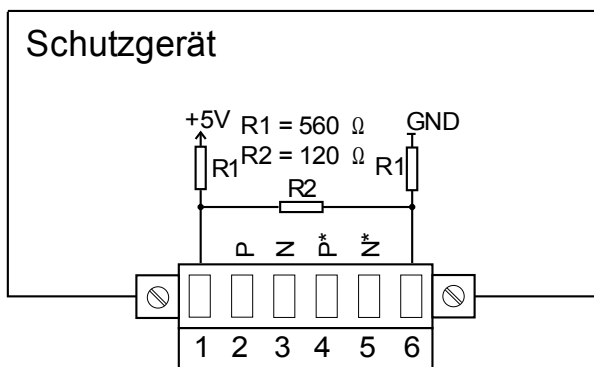

Das Modbus® / IEC 60870-5-103 Kommunikationskabel muss geschirmt sein. Der Schirm ist an der Erdungsschraube auf der Geräterückseite zu befestigen.

Die Kommunikation ist Halbduplex.

Typ 1 Verdrahtungsbeispiel, Gerät in der Mitte des Busses

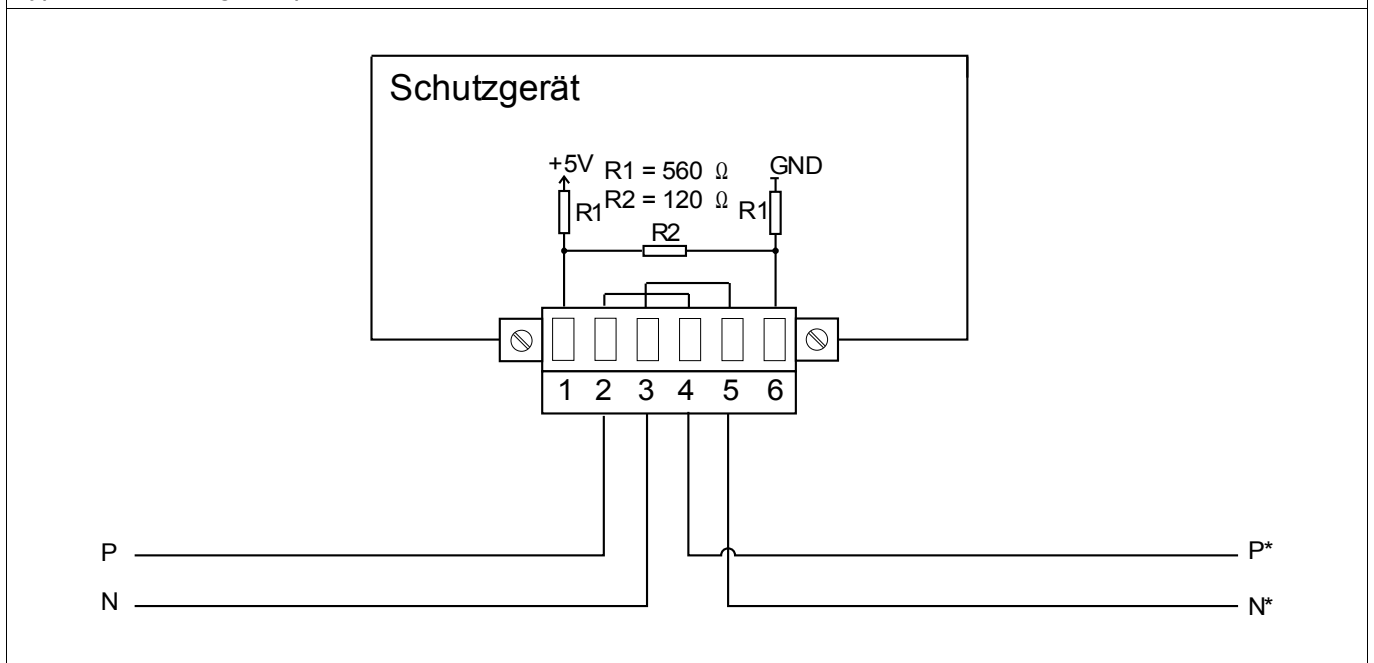

Typ 1 Verdrahtungsbeispiel, Gerät am Ende des Busses (Benutzen des integrierten Abschlusswiderstands)

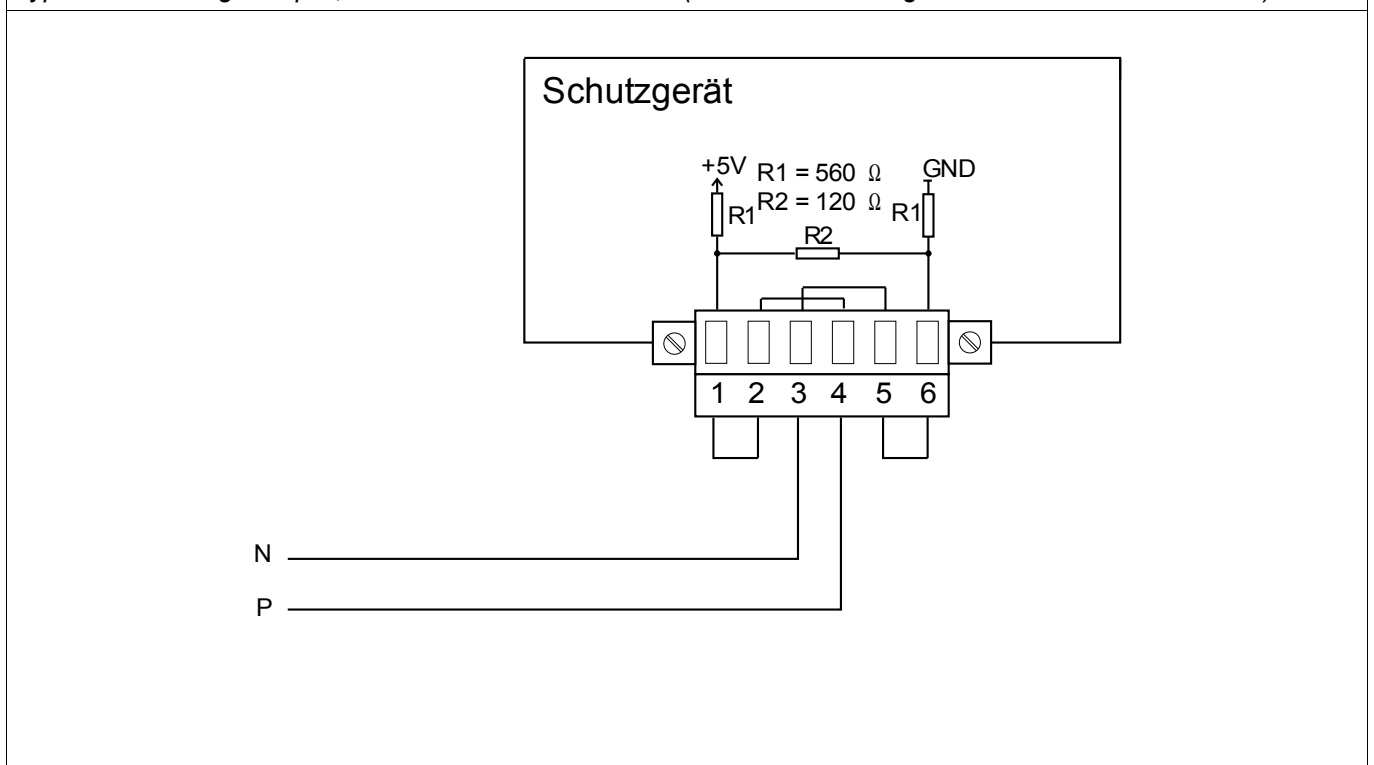



Die RS485 Schnittstelle existiert in zwei Bauformen (Typ 1 und Typ 2). Den in Ihrem Gerät verbauten Typen müssen Sie dem Anschlussbild auf Ihrem Gerät entnehmen.



Stellen Sie die korrekten Anzugsmomente sicher.

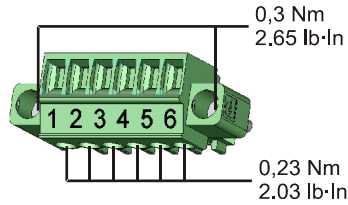

RS485 – Typ 2 (siehe Anschlussbild)

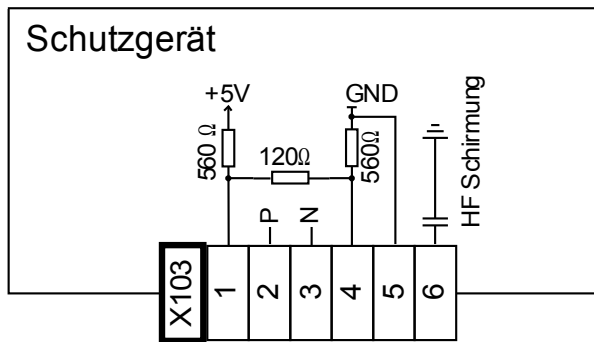

Elektromechanische Zuordnung Typ 2 (siehe Anschlussbild)

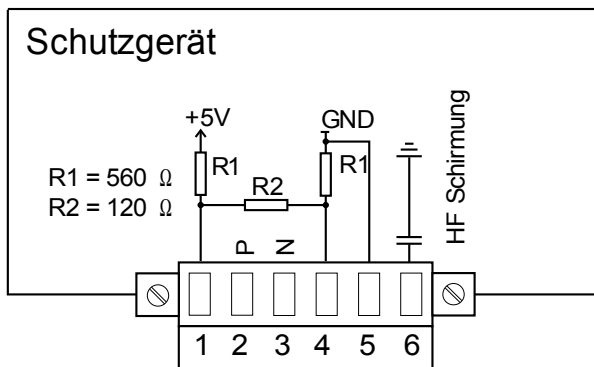

Das Modbus® / IEC 60870-5-103 Kommunikationskabel muss geschirmt sein. Der Schirm ist an der Erdungsschraube auf der Geräterückseite zu befestigen.

Die Kommunikation ist Halbduplex.

Typ 2 Verdrahtungsbeispiel, Gerät in der Mitte des Busses

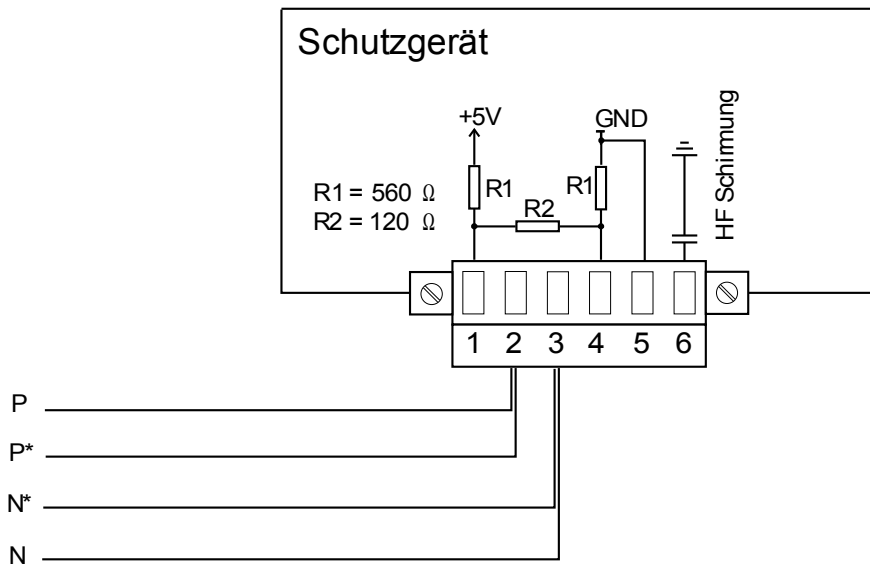

Typ 2 Verdrahtungsbeispiel, Gerät am Ende des Busses (Benutzen des integrierten Abschlusswiderstands)

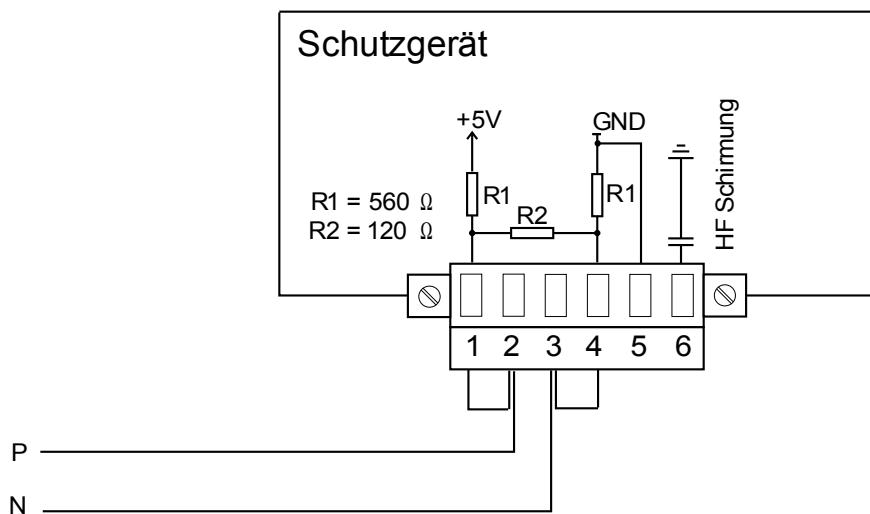

Typ 2 - Schirmungsoptionen (2-Draht + HF Schirmung)

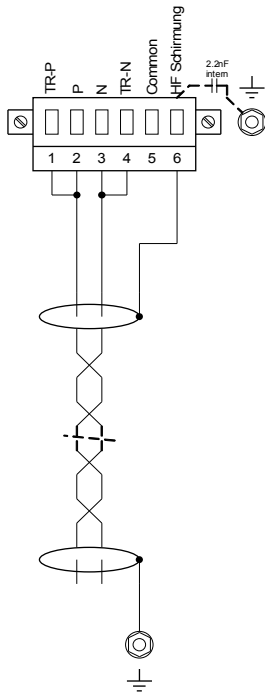

Schirmung auf der Masterseite geerdet, Abschlusswiderstände verwendet

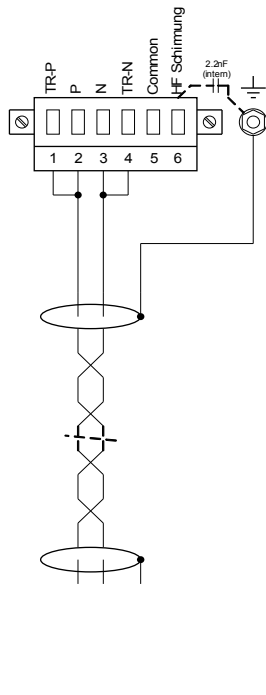

Schirmung auf der Geräteseite geerdet, Abschlusswiderstände verwendet

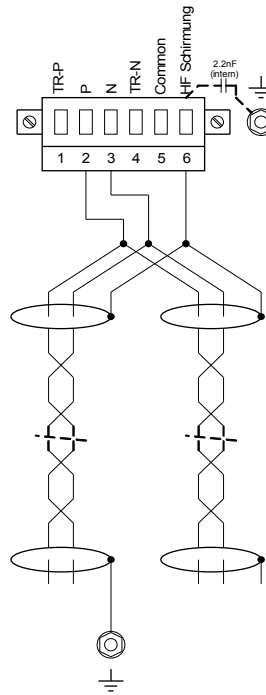

Schirmung auf der Masterseite geerdet, keine Abschlusswiderstände.

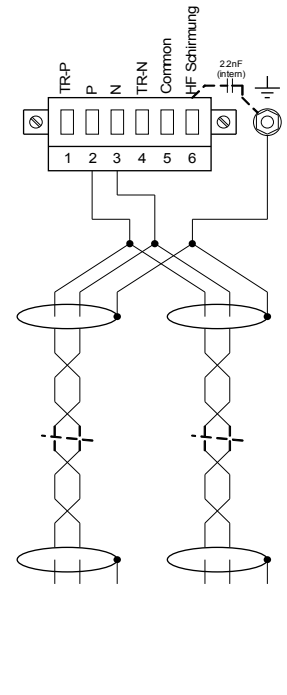

Schirmung auf der Geräteseite geerdet, keine Abschlusswiderstände.

Typ 2 - Schirmungsoptionen (3-Drähte + HF Schirmung)

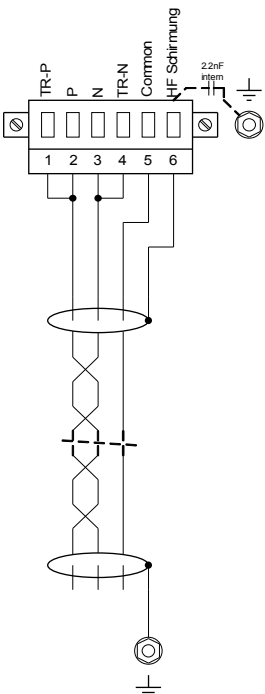

Schirmung auf der Masterseite geerdet, Abschlusswiderstände verwendet

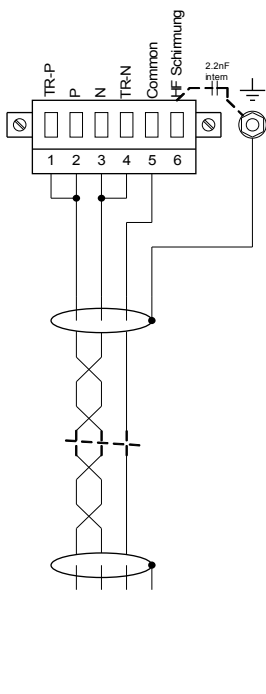

Schirmung auf der Geräteseite geerdet, Abschlusswiderstände verwendet

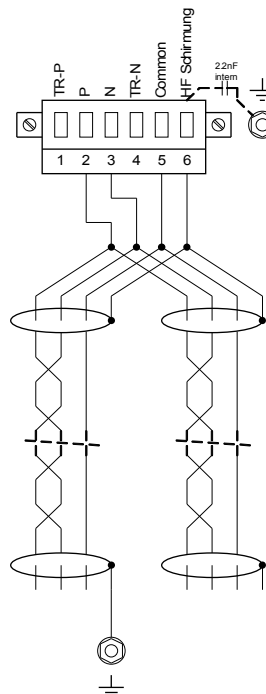

Schirmung auf der Masterseite geerdet, keine Abschlusswiderstände.

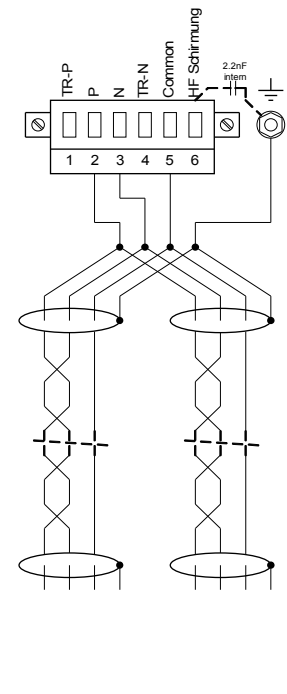

Schirmung auf der Geräteseite geerdet, keine Abschlusswiderstände.

Profibus DP/ Modbus® RTU / IEC 60870-5-103 über LWL

Lichtwellenleiter - LWL

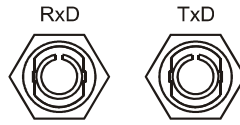

Modbus® RTU / IEC 60870-5-103 über D-SUB

D-SUB

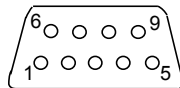

Elektromechanische Zuordnung

- D-SUB Belegung - Buchse
- 1 Erdung/Leitungsschirmung
- 3 RxD TxD - P: High-Pegel
- 4 RTS-signal
- 5 DGND: Ground, neg. Potenzial der Versorgungsspannung
- 6 VP: pos. Potenzial der Versorgungsspannung
- 8 RxD TxD - N: Low-Pegel

HINWEIS

Das Kommunikationskabel muss geschirmt sein. Der Schirm ist an der Erdungsschraube auf der Geräterückseite zu befestigen.

Profibus DP über D-SUB

D-SUB

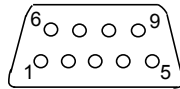

Elektromechanische Zuordnung

D-SUB Belegung - Buchse
1 Erdung/Leitungsschirmung
3 RxD TxD - P: High-Pegel
4 RTS-signal
5 DGND: Ground, neg. Potenzial der Versorgungsspannung
6 VP: pos. Potenzial der Versorgungsspannung
8 RxD TxD - N: Low-Pegel

HINWEIS

Das Kommunikationskabel muss geschirmt sein. Der Schirm ist an der Erdungsschraube auf der Geräterückseite zu befestigen.

Profibus DP/ Modbus® RTU / IEC 60870-5-103 über LWL

Lichtwellenleiter - LWL

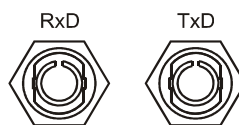

Ethernet / TCP/IP über LWL

Lichtwellenleiter - LWL

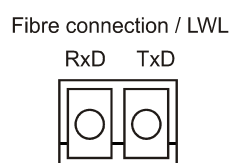





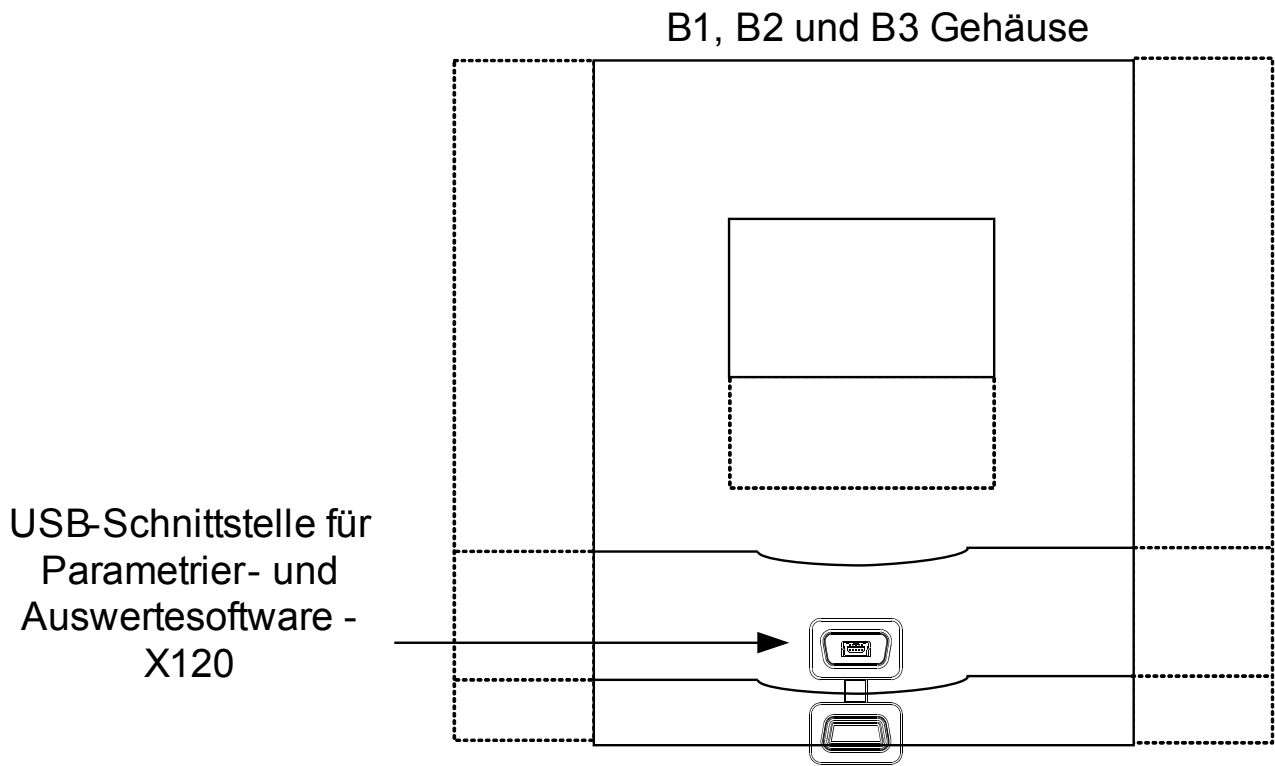

PC Interface - X120

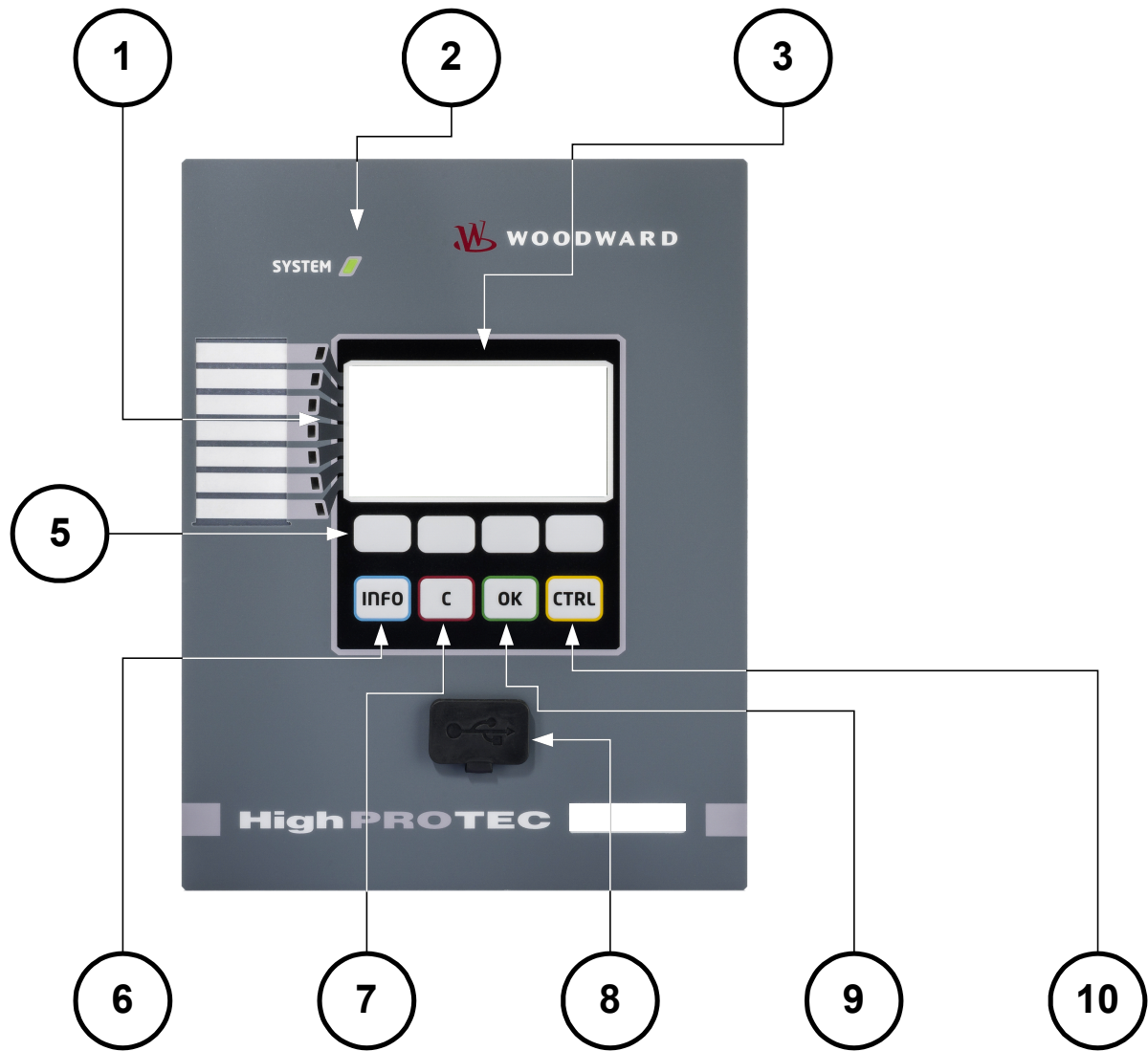
- USB (Mini-B)

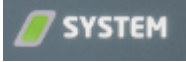

Navigation - Bedienung



1		LEDs	<p>Meldungen informieren Sie über Betriebszustände, Anlagendaten oder sonstige Gerätedaten. Darüber hinaus liefern sie Informationen über Störfälle und die Funktion des Gerätes sowie sonstige Anlagen- und Gerätezustände.</p> <p>Meldesignale können den LEDs frei aus der »Rangierliste« zugeordnet werden.</p> <p>Eine Übersicht mit allen im Gerät zur Verfügung stehenden Meldesignalen ist der »Rangierliste« zu entnehmen.</p>
2		System OK LED	<p>Sollte während des Betriebs die System-OK-LED rot blinken, so wenden Sie sich umgehend an den Service.</p>
3		Display	<p>Über das Display können Sie Betriebsdaten auslesen und Parameter anzeigen lassen bzw. editieren.</p>
5		Softkeys	<p>Die Funktion der »SOFTKEYS« ist kontextabhängig. In der untersten Zeile des Displays wird die jeweilige Funktion dargestellt/symbolisiert.</p> <p>Mögliche Funktionen sind:</p> <ul style="list-style-type: none"> ■ Navigation ■ Verkleinern/Vergrößern eines Parameters (Inkrement/ Dekrement) ■ Scrollen innerhalb einer Menüseite ■ Navigieren zu einer Ziffer (Digit) ■ Wechsel in den Parametriermodus »Schraubenschlüsselsymbol«
6		Info-Taste (Meldungen)	<p>Einsehen der aktuellen LED-Rangierung. Die Direktwahltaste kann jederzeit betätigt werden.</p>

			<p>Ein erneutes Betätigen führt zum Verlassen des LED-Menüs.</p> <p>Hierbei wird zunächst nur der Meldetext der jeweils ersten Rangierung angezeigt. Alle 3 Sekunden werden »SOFTKEYS« ein- und ausgeblendet.</p> <p><i>Einsehen aller auf eine LED rangierten Signale:</i></p> <p>Nach dem Betätigen der INFO-Taste sehen Sie zunächst nur das erste auf eine LED rangierte Signal. Alle 3 Sekunden werden die Softkeys ein- und ausgeblendet.</p> <p>Wenn auf eine LED mehr als ein Signal rangiert ist (erkennbar an den drei Punkten), dann können Sie den Status aller zu dieser LED gehörenden Rangierungen folgendermaßen einsehen.</p> <p>Wählen Sie mittels der »SOFTKEYS« »herunter« bzw »herauf« die gewünschte LED aus (Die Softkeys werden nach ca. 3 Sekunden eingeblendet).</p> <p>Mittels des »SOFTKEYS« »rechts« rufen Sie das Statusfenster für diese LED auf. Nun können Sie den Status aller auf diese LED rangierten Signale einsehen. Ein Pfeilsymbol zeigt dabei auf die LED, deren Status gerade angezeigt wird.</p> <p>Mittels der mittels der »SOFTKEYS« »herunter« bzw »herauf« können nun die Stati aller weiteren LEDs eingesehen werden (alle LEDs können in einem Zyklus durchlaufen werden).</p> <p>Zum Verlassen der LED-Rangierung betätigen Sie mehrmals den »SOFTKEY« »links«</p>
7		»C-Taste«	<p>Änderungen verwerfen und quittieren von Meldungen.</p> <p>Zum Quittieren betätigen Sie den Softkey »Schraubenschlüssel«</p>

			<p>und geben das Passwort ein.</p> <p>Das Quittiermenü wird mit der Pfeil-links-Taste verlassen.</p>
8		RS232-Schnittstelle (<i>Smart view</i> Anbindung)	Über die RS232-Schnittstelle wird die Verbindung zur Bediensoftware <i>Smart view</i> hergestellt.
9		»OK-Taste«	Durch Betätigen der »OK-Taste« werden Parameteränderungen zwischengespeichert. Wird die »OK-Taste« zum zweiten Mal betätigt, so werden die Parameteränderungen endgültig gespeichert.
10		»CTRL-Taste«*	Direktzugang zum Steuerungsmenü

*=nicht in allen Geräten verfügbar

Prinzipielle Menüführung

Die Bedienoberfläche entspricht einem hierarchisch strukturierten Menübaum. Mit Hilfe der »SOFTKEYS« /Navigationstasten kann auf die einzelnen Untermenüs zugegriffen werden. In der untersten Zeile des Displays wird die Funktion der »SOFTKEYS« symbolisiert.

Softkey	Beschreibung
	■ Über den »SOFTKEY« »herauf« gelangt man zum vorherigen Menüpunkt/einen Parameter herauf/aufwärts scrollen.
	■ Über den »SOFTKEY« »links« gelangt man eine Stufe zurück.
	■ Über den »SOFTKEY« »herunter« wechselt man zum nächsten Menüpunkt/einen Parameter runter/abwärts scrollen.
	■ Mittels des »SOFTKEY« »rechts« gelangt man in Untermenüs.
	■ Mittels des »SOFTKEYs« »Listenanfang« springt man an den Anfang einer Liste.
	■ Mittels des »SOFTKEYs« »Listenende« springt man an das Ende einer Liste.
	■ Durch den »SOFTKEY« »+« wird das entsprechende Digit inkrementiert. (Dauerdruck -> schnell)
	■ Mittels des »SOFTKEYs« »-« wird das entsprechende Digit dekrementiert. (Dauerdruck -> schnell)
	■ Mittels dieses »SOFTKEYs« »Digit links« navigiert man ein Digit nach links.
	■ Mittels dieses »SOFTKEYs« »Digit rechts« navigiert man ein Digit nach rechts.
	■ Mit dem »SOFTKEY« »Parametrieren« wird der Parametriermodus aufgerufen.
	■ Mit dem »SOFTKEY« »Parametrieren« wird der Parametriermodus aufgerufen. Passworteingabe erforderlich.
	■ Mit dem »SOFTKEY« »Löschen« werden Daten gelöscht.
	■ Mit dem »SOFTKEY« »Schnell vorwärts« kann in Listen schnell gescrollt werden.
	■ Mit dem »SOFTKEY« »Schnell rückwärts« kann in Listen schnell gescrollt werden.

Um zum Hauptmenü zurückzukehren, halten Sie einfach den Softkey »Pfeil-links« solange gedrückt bis Sie im »Hauptmenü« bzw. an der Geräterwurzel angelangt sind.

Rangierung der Eingänge, Ausgänge und LEDs

Konfigurierung der Digitalen Eingänge

Für jeden digitalen Eingang sind folgende Parameter zu setzen:

- »Nennspannung« (Schaltschwelle)
- »Entprellzeit«: Erst nach Ablauf der Entprellzeit übernimmt der digitale Eingang einen Zustandswechsel.
- Ggf. »Invertierung«

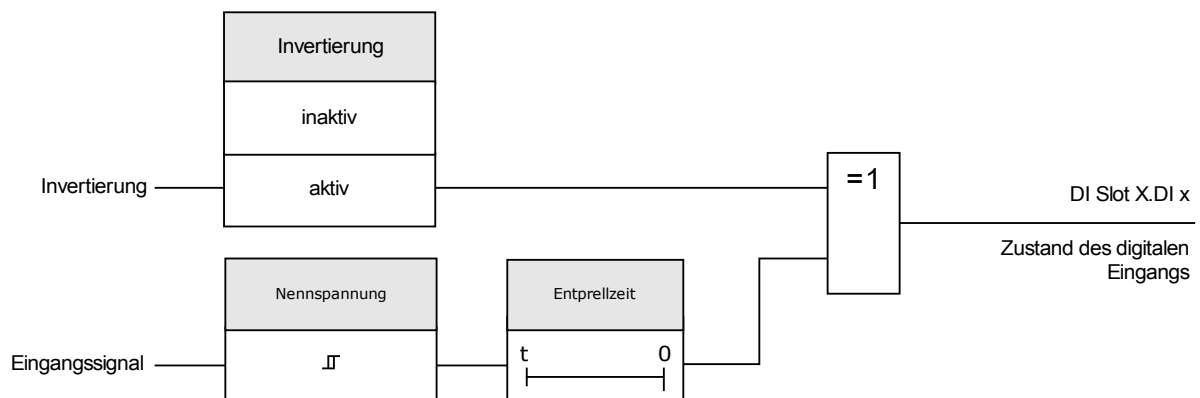

VORSICHT Mit jedem Zustandswechsel des Eingangssignals wird die Entprellzeit neu gestartet.

VORSICHT Zusätzlich, zu der über die Software einstellbaren Entprellzeiten, gibt es eine Hardware Entprellzeit (ca. 12 ms), die nicht abschaltbar ist und den softwareseitig eingestellten Entprellzeiten stets hinzuzurechnen ist.

Rangieren Digitaler Eingänge

Sie haben zwei Optionen um festzulegen wohin ein Digitaler Eingang wirken soll (zwei Optionen um Digitale Eingänge zu rangieren).

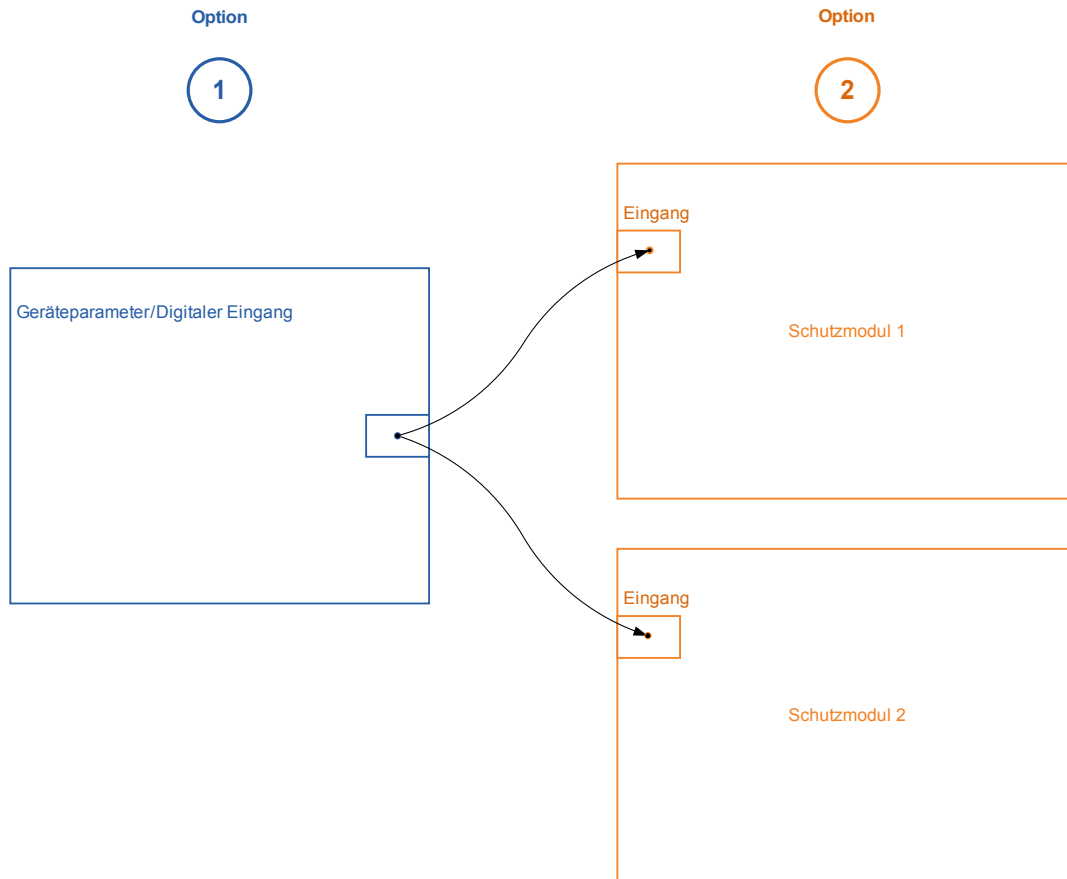

Option 1 - Einen Digitalen Eingang (einem/mehreren) Modulen zuweisen.

Hinzufügen einer Rangierung:

Sie können im Menü [Geräteparameter\Digitale Eingänge] einem Digitalen Eingang ein oder mehrere Ziele zuweisen auf die der Digitale Eingang wirken soll. Rufen Sie dazu den entsprechenden Digitalen Eingang auf (Pfeil rechts auf dem DI). Betätigen Sie den Softkey »Parametrieren/«. Wählen Sie »hinzufügen« und weisen Sie ein Ziel und ggf. weitere Ziele hinzu.

Löschen einer Rangierung:

Zum Löschen einer Rangierung an der Bedieneinheit wählen Sie wie oben beschrieben den Digitalen Eingang aus der bearbeitet werden soll.

Rufen Sie die Rangierungen auf (Pfeil rechts auf dem DI) und wählen Sie die Rangierung aus, die entfernt werden soll, d.h. diese muss mit dem Cursor markiert sein.

Durch den Softkey »Parametrieren« und Auswahl von »entfernen« kann die Rangierung an der Bedieneinheit nun nach Passworteingabe und Bestätigung entfernt werden.

Option 2 – Einem Moduleingang einen Digitalen Eingang zuweisen.

Gehen Sie in ein Modul. Weisen Sie nun dem Modul den Digitalen Eingang zu. Beispiel: Ein Schutzmodul soll in Abhängigkeit des Zustands eines Digitalen Eingangs blockiert werden. Weisen Sie hierzu in den Globalen Schutzparametern dem Blockadeingang (z.B. Ex Blo 1) den gewünschten Digitalen Eingang zu.

Überprüfung der Zuordnung der Digitalen Eingänge

Um festzustellen, auf welche Ziele ein Digitaler Eingang bereits rangiert wurde gehen Sie wie folgt vor:

Wechseln Sie ins Menü [Geräteparameter\Digitale Eingänge].







Navigieren Sie den Digitalen Eingang an über den Sie mehr erfahren möchten.









Wenn ein Digitaler Eingang mehr als einmal verwendet wird (wenn er auf mehrere Ziele wirkt), dann wird das an der Bedieneinheit durch ein "..." hinter dem Digitalen Eingang indiziert. Rufen Sie diesen Digitalen Eingang durch »Pfeil rechts« auf um die Liste der Ziele dieses Digitalen Eingangs einzusehen.





DI-8P X

DI Slot X1

Geräteparameter der Digitalen Eingänge auf der DI-8P X

Parameter	Beschreibung	Einstellbereich	Voreinstellung	Menüpfad
 Nennspannung	Nennspannung der digitalen Eingänge	24 V DC, 48 V DC, 60 V DC, 110 V DC, 230 V DC, 110 V AC, 230 V AC	24 V DC	[Geräteparameter /Digitale Eingänge /DI Slot X1 /Gruppe 1]
 Invertierung 1	Invertieren der Eingangssignale	inaktiv, aktiv	inaktiv	[Geräteparameter /Digitale Eingänge /DI Slot X1 /Gruppe 1]
 Entprellzeit 1	Erst nach Ablauf der Entprellzeit wird ein Zustandswechsel an einem digitalen Eingang vom Gerät übernommen. So werden evtl. Wischer nicht fehlinterpretiert.	keine Entprz, 20 ms, 50 ms, 100 ms	keine Entprz	[Geräteparameter /Digitale Eingänge /DI Slot X1 /Gruppe 1]
 Nennspannung	Nennspannung der digitalen Eingänge	24 V DC, 48 V DC, 60 V DC, 110 V DC, 230 V DC, 110 V AC, 230 V AC	24 V DC	[Geräteparameter /Digitale Eingänge /DI Slot X1 /Gruppe 2]
 Invertierung 2	Invertieren der Eingangssignale	inaktiv, aktiv	inaktiv	[Geräteparameter /Digitale Eingänge /DI Slot X1 /Gruppe 2]
 Entprellzeit 2	Erst nach Ablauf der Entprellzeit wird ein Zustandswechsel an einem digitalen Eingang vom Gerät übernommen. So werden evtl. Wischer nicht fehlinterpretiert.	keine Entprz, 20 ms, 50 ms, 100 ms	keine Entprz	[Geräteparameter /Digitale Eingänge /DI Slot X1 /Gruppe 2]

Parameter	Beschreibung	Einstellbereich	Voreinstellung	Menüpfad
 Nennspannung	Nennspannung der digitalen Eingänge	24 V DC, 48 V DC, 60 V DC, 110 V DC, 230 V DC, 110 V AC, 230 V AC	24 V DC	[Geräteparameter /Digitale Eingänge /DI Slot X1 /Gruppe 3]
 Invertierung 3	Invertieren der Eingangssignale	inaktiv, aktiv	inaktiv	[Geräteparameter /Digitale Eingänge /DI Slot X1 /Gruppe 3]
 Entprellzeit 3	Erst nach Ablauf der Entprellzeit wird ein Zustandswechsel an einem digitalen Eingang vom Gerät übernommen. So werden evtl. Wischer nicht fehlinterpretiert.	keine Entprz, 20 ms, 50 ms, 100 ms	keine Entprz	[Geräteparameter /Digitale Eingänge /DI Slot X1 /Gruppe 3]
 Invertierung 4	Invertieren der Eingangssignale	inaktiv, aktiv	inaktiv	[Geräteparameter /Digitale Eingänge /DI Slot X1 /Gruppe 3]
 Entprellzeit 4	Erst nach Ablauf der Entprellzeit wird ein Zustandswechsel an einem digitalen Eingang vom Gerät übernommen. So werden evtl. Wischer nicht fehlinterpretiert.	keine Entprz, 20 ms, 50 ms, 100 ms	keine Entprz	[Geräteparameter /Digitale Eingänge /DI Slot X1 /Gruppe 3]
 Invertierung 5	Invertieren der Eingangssignale	inaktiv, aktiv	inaktiv	[Geräteparameter /Digitale Eingänge /DI Slot X1 /Gruppe 3]
 Entprellzeit 5	Erst nach Ablauf der Entprellzeit wird ein Zustandswechsel an einem digitalen Eingang vom Gerät übernommen. So werden evtl. Wischer nicht fehlinterpretiert.	keine Entprz, 20 ms, 50 ms, 100 ms	keine Entprz	[Geräteparameter /Digitale Eingänge /DI Slot X1 /Gruppe 3]
 Invertierung 6	Invertieren der Eingangssignale	inaktiv, aktiv	inaktiv	[Geräteparameter /Digitale Eingänge /DI Slot X1 /Gruppe 3]

<i>Parameter</i>	<i>Beschreibung</i>	<i>Einstellbereich</i>	<i>Voreinstellung</i>	<i>Menüpfad</i>
 Entprellzeit 6	Erst nach Ablauf der Entprellzeit wird ein Zustandswechsel an einem digitalen Eingang vom Gerät übernommen. So werden evtl. Wischer nicht fehlinterpretiert.	keine Entprz, 20 ms, 50 ms, 100 ms	keine Entprz	[Geräteparameter /Digitale Eingänge /DI Slot X1 /Gruppe 3]
 Invertierung 7	Invertieren der Eingangssignale	inaktiv, aktiv	inaktiv	[Geräteparameter /Digitale Eingänge /DI Slot X1 /Gruppe 3]
 Entprellzeit 7	Erst nach Ablauf der Entprellzeit wird ein Zustandswechsel an einem digitalen Eingang vom Gerät übernommen. So werden evtl. Wischer nicht fehlinterpretiert.	keine Entprz, 20 ms, 50 ms, 100 ms	keine Entprz	[Geräteparameter /Digitale Eingänge /DI Slot X1 /Gruppe 3]
 Invertierung 8	Invertieren der Eingangssignale	inaktiv, aktiv	inaktiv	[Geräteparameter /Digitale Eingänge /DI Slot X1 /Gruppe 3]
 Entprellzeit 8	Erst nach Ablauf der Entprellzeit wird ein Zustandswechsel an einem digitalen Eingang vom Gerät übernommen. So werden evtl. Wischer nicht fehlinterpretiert. 8	keine Entprz, 20 ms, 50 ms, 100 ms	keine Entprz	[Geräteparameter /Digitale Eingänge /DI Slot X1 /Gruppe 3]

Meldungen der Digitalen Eingänge auf der DI-8P X

<i>Meldung</i>	<i>Beschreibung</i>
DI 1	Meldung: Digitaler Eingang
DI 2	Meldung: Digitaler Eingang
DI 3	Meldung: Digitaler Eingang
DI 4	Meldung: Digitaler Eingang
DI 5	Meldung: Digitaler Eingang
DI 6	Meldung: Digitaler Eingang
DI 7	Meldung: Digitaler Eingang
DI 8	Meldung: Digitaler Eingang

Rangierung der Ausgangsrelais

Über Melderelais können die Zustände der Modulausgänge bzw. Meldungen/Schutzfunktionen (z. B. rückwärtige Verriegelung) weitergegeben werden. Die Melderelais sind potenzialfreie Wechselkontakte (können als Ruhe- oder Arbeitsstromkontakt genutzt werden). Jedem Melderelais können bis zu 7 Funktionen aus der »Rangierliste« zugeordnet werden.

Für jedes Ausgangsrelais sind folgende Parameter zu setzen:

- Bis zu 7 Signale aus der »Rangierliste« (Oder-Verknüpfung)
- Jedes einzelne der rangierten Signale kann invertiert werden.
- Der (Gesamt-)Zustand des Ausgangsrelais kann invertiert werden (Ruhe-/Arbeitsstromprinzip)
- Über das Arbeitsprinzip wird festgelegt, ob das Ausgangsrelais im Arbeitsstrom- oder Ruhestromprinzip arbeitet.
- Selbsthaltung aktiv oder inaktiv
 - Selbsthaltung = »inaktiv«:
Ist die Selbsthaltung »inaktiv«, so nimmt das Melderelais bzw. der Meldekontakt nach Ablauf der Mindesthaltezeit den Zustand der auf sie rangierten Signale ein.
 - Selbsthaltung=»aktiv«
Ist die Selbsthaltung »aktiv«, so wird der durch die Meldungen »gesetzte« Zustand des Melderelais bzw. des Meldekontaktes gespeichert.

Das Melderelais kann erst quittiert werden:

Nachdem die Signale, die zum »Setzen« des Relais geführt haben, wieder zurückgefallen sind und die Mindesthaltezeit abgelaufen ist.

- Haltezeit: Die Mindesthaltezeit »Haltezeit« gewährleistet bei einem Signalwechsel, dass das Relais mindestens für diese Zeit angezogen bzw. abgefallen bleibt.

VORSICHT

Wenn Ausgangsrelais mit Selbsthaltung=»aktiv« parametrier sind, dann kehren die Ausgangsrelais nach einem Ausfall und Wiederkehr der Versorgungsspannung wieder in die „gespeicherte Position“ zurück.

Der Status des Ausgangsrelais wird ebenfalls nicht durch Umparametrierungen oder durch nachträgliches Deaktivieren der Selbsthaltung zurückgenommen. Um eine einmal angezogene Selbsthaltung zurückzusetzen, ist eine explizite Quittierung erforderlich.

HINWEIS

Das System-Ok-Relais (Supervision Contact) kann nicht parametrier werden.

Quittiermöglichkeiten

Ausgangsrelais können quittiert werden durch:

- Betätigen der »C«-Taste an der Bedieneinheit.
- Jedes einzelne Ausgangsrelais kann durch ein Signal aus der »Rangierliste« quittiert werden (bei parametrierter Selbsthaltung).
- Über das Modul »Ex Quittierung« können alle Ausgangsrelais auf einmal zurückgesetzt werden, wenn das aus der »Rangierliste« für die Externe Quittierung ausgewählte Signal wahr wird.
- Über die Leittechnik (SCADA) können alle Ausgangsrelais auf einmal zurückgesetzt werden.



Der Schaltzustand von Ausgangsrelais kann zu Testzwecken erzwungen oder gesperrt werden (Inbetriebnahmeunterstützung, siehe auch Kapitel Service/„Erzwungener Schaltzustand der Ausgangsrelais“ und Kapitel „Sperren der Ausgangsrelais“).

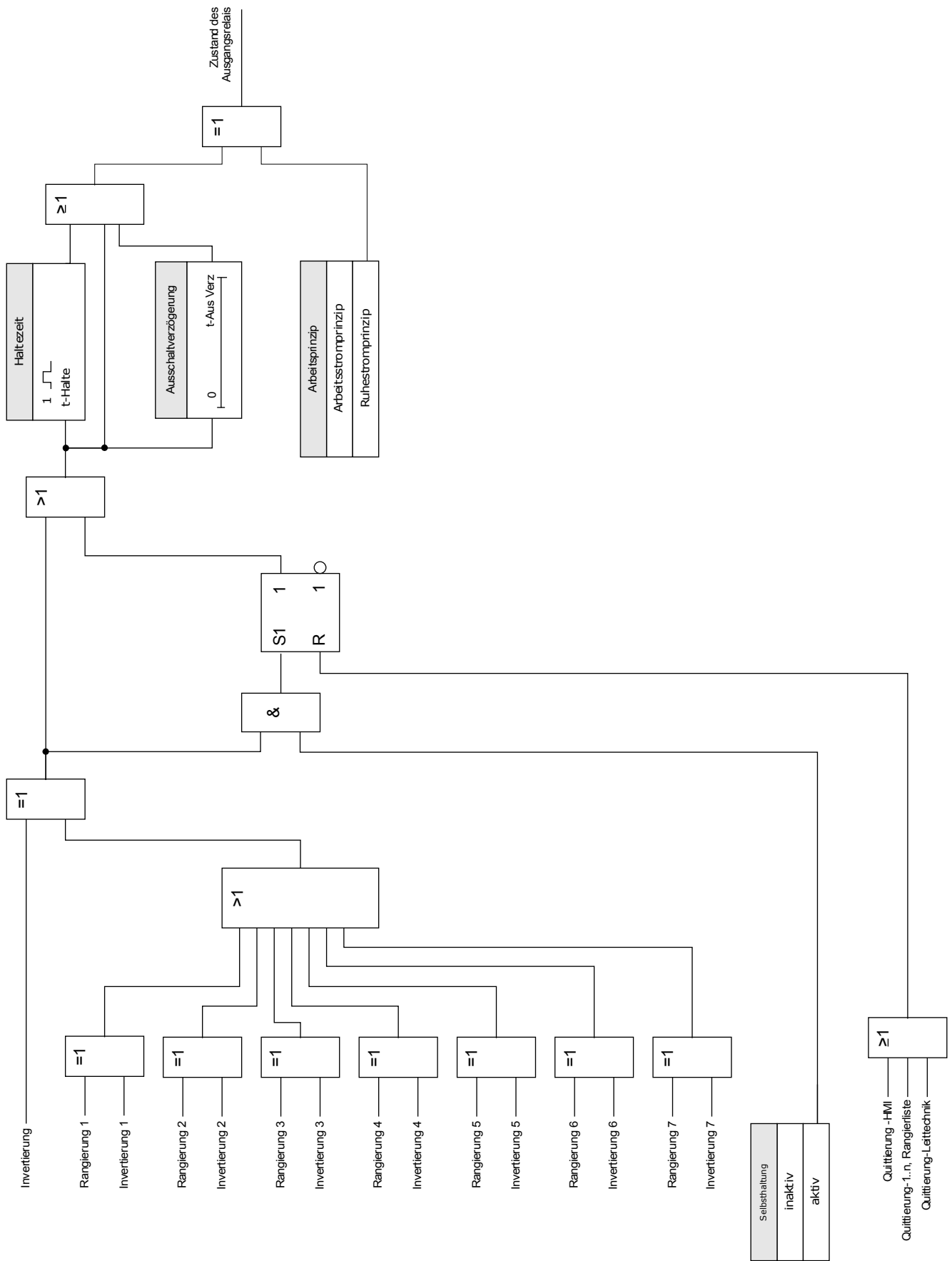

Selbstüberwachungs-/System Kontakt

Das *System-OK-Melderelais (SK)* ist der Life Kontakt der Geräte.





Der Einbauort des *System-OK-Melderelais (SK)* ist abhängig von der Gehäusevariante. Siehe Anschlussbild des Geräts (WDC-Kontakt).



Das *System-OK-Relais* ist nicht parametrierbar. Der Selbstüberwachungskontakt ist ein Arbeitsstromkontakt. Er zieht an, wenn das Gerät keinen internen Fehler aufweist. Während das Gerät bootet bleibt das *System-OK-Relais (SK)* abgefallen. Ist das System ordnungsgemäß hochgefahren, zieht das Relais an. Die *System-OK-LED* funktioniert analog dazu (siehe Kapitel Selbstüberwachung).

K-5 X



K Slot X2

Direktkommandos für die K-5 X

Parameter	Beschreibung	Einstellbereich	Voreinstellung	Menüpfad
 SPERREN	<p>In diesem zweiten Schritt (nachdem das GESPERRT Kmd" aktiviert wurde) können die Ausgangsrelais nun tatsächlich gesperrt werden, sofern keine Selbsthaltung anliegen oder Mindesthaltezeiten noch nicht abgelaufen sind. Hinweis: Relais können für Wartungsarbeiten in den GESPERRT-Modus geschaltet werden, um das Risiko zu vermeiden während Wartungsarbeiten versehentlich ganze Prozesse offline zu schalten (Hinweis, der Selbstüberwachungskontakt ist stets in Funktion, läßt sich nicht funktionslos schalten). STELLEN SIE SICHER, dass die Relais nach Durchführung der Wartungsarbeiten wieder ENTSPERRT werden.</p> <p>Nur verfügbar wenn: SPERREN K = aktiv</p>	inaktiv, aktiv	inaktiv	[Service /Test (Schutz gesperrt) /SPERREN /K Slot X2]
 Erzwingen alle Ausg	<p>Mit Hilfe dieser Funktion kann der normale Ausgangsstatus eines Relais überschrieben werden (erzwungen). Das Relais kann aus dem "Normalzustand" (Relais arbeitet entsprechend dem Status der rangierten Signale) in den "Erzwungen Gesetzt" Zustand oder in den "Erzwungen Nicht Gesetzt" Zustand versetzt werden. Das Erzwingen des Ausgangszustands einer ganzen Relaiskarte ist überlegen zum Erzwingen des Ausgangszustands eines einzelnen Relais.</p>	Normal, Erzwungen Nicht Gesetzt, Erzwungen Gesetzt	Normal	[Service /Test (Schutz gesperrt) /Erzwingen K /K Slot X2]
 Erzwingen K1	<p>Mit Hilfe dieser Funktion kann der normale Ausgangsstatus eines Relais überschrieben werden (erzwungen). Das Relais kann aus dem "Normalzustand" (Relais arbeitet entsprechend dem Status der rangierten Signale) in den "Erzwungen Gesetzt" Zustand oder in den "Erzwungen Nicht Gesetzt" Zustand versetzt werden.</p>	Normal, Erzwungen Nicht Gesetzt, Erzwungen Gesetzt	Normal	[Service /Test (Schutz gesperrt) /Erzwingen K /K Slot X2]
 Erzwingen K2	<p>Mit Hilfe dieser Funktion kann der normale Ausgangsstatus eines Relais überschrieben werden (erzwungen). Das Relais kann aus dem "Normalzustand" (Relais arbeitet entsprechend dem Status der rangierten Signale) in den "Erzwungen Gesetzt" Zustand oder in den "Erzwungen Nicht Gesetzt" Zustand versetzt werden.</p>	Normal, Erzwungen Nicht Gesetzt, Erzwungen Gesetzt	Normal	[Service /Test (Schutz gesperrt) /Erzwingen K /K Slot X2]



<i>Parameter</i>	<i>Beschreibung</i>	<i>Einstellbereich</i>	<i>Voreinstellung</i>	<i>Menüpfad</i>
Erzwingung K3 	Mit Hilfe dieser Funktion kann der normale Ausgangsstatus eines Relais überschrieben werden (erzwungen). Das Relais kann aus dem "Normalzustand" (Relais arbeitet entsprechend dem Status der rangierten Signale) in den "Erzwungen Gesetzt" Zustand oder in den "Erzwungen Nicht Gesetzt" Zustand versetzt werden.	Normal, Erzwungen Nicht Gesetzt, Erzwungen Gesetzt	Normal	[Service /Test (Schutz gesperrt) /Erzwingung K /K Slot X2]
Erzwingung K4 	Mit Hilfe dieser Funktion kann der normale Ausgangsstatus eines Relais überschrieben werden (erzwungen). Das Relais kann aus dem "Normalzustand" (Relais arbeitet entsprechend dem Status der rangierten Signale) in den "Erzwungen Gesetzt" Zustand oder in den "Erzwungen Nicht Gesetzt" Zustand versetzt werden.	Normal, Erzwungen Nicht Gesetzt, Erzwungen Gesetzt	Normal	[Service /Test (Schutz gesperrt) /Erzwingung K /K Slot X2]
Erzwingung K5 	Mit Hilfe dieser Funktion kann der normale Ausgangsstatus eines Relais überschrieben werden (erzwungen). Das Relais kann aus dem "Normalzustand" (Relais arbeitet entsprechend dem Status der rangierten Signale) in den "Erzwungen Gesetzt" Zustand oder in den "Erzwungen Nicht Gesetzt" Zustand versetzt werden.	Normal, Erzwungen Nicht Gesetzt, Erzwungen Gesetzt	Normal	[Service /Test (Schutz gesperrt) /Erzwingung K /K Slot X2]



Geräteparameter der Ausgangsrelais auf der K-5 X

Parameter	Beschreibung	Einstellbereich	Voreinstellung	Menüpfad
Arbeitsprinzip 	Arbeitsprinzip	Arbeitsstromprinzip, Ruhestromprinzip	Arbeitsstromprinzip	[Geräteparameter /Ausgangsrelais /K Slot X2 /K 1]
t-Halte 	Damit ein Zustandswechsel eines Ausgangsrelais sicher erkannt werden kann, bleibt er mindestens für die Dauer der Mindesthaltezeit erhalten.	0.00 - 300.00s	0.00s	[Geräteparameter /Ausgangsrelais /K Slot X2 /K 1]
t-Aus Verz 	Ausschaltverzögerung	0.00 - 300.00s	0.00s	[Geräteparameter /Ausgangsrelais /K Slot X2 /K 1]
Selbsthaltung 	Legt fest, ob das Ausgangsrelais selbsthaltend ist.	inaktiv, aktiv	inaktiv	[Geräteparameter /Ausgangsrelais /K Slot X2 /K 1]
Quittierung 	Für jedes Ausgangsrelais kann ein Signal rangiert werden, das nur das entsprechende Ausgangsrelais quittiert. Die Quittierung ist nur wirksam, wenn die Selbsthaltung aktiv ist. Nur verfügbar wenn: Selbsthaltung = aktiv	1..n, Rangierliste	-.-	[Geräteparameter /Ausgangsrelais /K Slot X2 /K 1]
Invertierung 	Invertierung des Ausgangsrelais	inaktiv, aktiv	inaktiv	[Geräteparameter /Ausgangsrelais /K Slot X2 /K 1]
Rangierung 1 	Rangierung	1..n, Rangierliste	SG[1].AuslBef	[Geräteparameter /Ausgangsrelais /K Slot X2 /K 1]
Invertierung 1 	Invertierung des Zustands des rangierten Signals	inaktiv, aktiv	inaktiv	[Geräteparameter /Ausgangsrelais /K Slot X2 /K 1]
Rangierung 2 	Rangierung	1..n, Rangierliste	-.-	[Geräteparameter /Ausgangsrelais /K Slot X2 /K 1]

<i>Parameter</i>	<i>Beschreibung</i>	<i>Einstellbereich</i>	<i>Voreinstellung</i>	<i>Menüpfad</i>
Invertierung 2 	Invertierung des Zustands des rangierten Signals	inaktiv, aktiv	inaktiv	[Geräteparameter /Ausgangsrelais /K Slot X2 /K 1]
Rangierung 3 	Rangierung	1..n, Rangierliste	.-	[Geräteparameter /Ausgangsrelais /K Slot X2 /K 1]
Invertierung 3 	Invertierung des Zustands des rangierten Signals	inaktiv, aktiv	inaktiv	[Geräteparameter /Ausgangsrelais /K Slot X2 /K 1]
Rangierung 4 	Rangierung	1..n, Rangierliste	.-	[Geräteparameter /Ausgangsrelais /K Slot X2 /K 1]
Invertierung 4 	Invertierung des Zustands des rangierten Signals	inaktiv, aktiv	inaktiv	[Geräteparameter /Ausgangsrelais /K Slot X2 /K 1]
Rangierung 5 	Rangierung	1..n, Rangierliste	.-	[Geräteparameter /Ausgangsrelais /K Slot X2 /K 1]
Invertierung 5 	Invertierung des Zustands des rangierten Signals	inaktiv, aktiv	inaktiv	[Geräteparameter /Ausgangsrelais /K Slot X2 /K 1]
Rangierung 6 	Rangierung	1..n, Rangierliste	.-	[Geräteparameter /Ausgangsrelais /K Slot X2 /K 1]
Invertierung 6 	Invertierung des Zustands des rangierten Signals	inaktiv, aktiv	inaktiv	[Geräteparameter /Ausgangsrelais /K Slot X2 /K 1]









Parameter	Beschreibung	Einstellbereich	Voreinstellung	Menüpfad
 Rangierung 7	Rangierung	1..n, Rangierliste	.-	[Geräteparameter /Ausgangsrelais /K Slot X2 /K 1]
 Invertierung 7	Invertierung des Zustands des rangierten Signals	inaktiv, aktiv	inaktiv	[Geräteparameter /Ausgangsrelais /K Slot X2 /K 1]
 Arbeitsprinzip	Arbeitsprinzip	Arbeitsstromprinzip, Ruhestromprinzip	Arbeitsstromprinzip	[Geräteparameter /Ausgangsrelais /K Slot X2 /K 2]
 t-Halte	Damit ein Zustandswechsel eines Ausgangsrelais sicher erkannt werden kann, bleibt er mindestens für die Dauer der Mindesthaltezeit erhalten.	0.00 - 300.00s	0.00s	[Geräteparameter /Ausgangsrelais /K Slot X2 /K 2]
 t-Aus Verz	Ausschaltverzögerung	0.00 - 300.00s	0.00s	[Geräteparameter /Ausgangsrelais /K Slot X2 /K 2]
 Selbsthaltung	Legt fest, ob das Ausgangsrelais selbsthaltend ist.	inaktiv, aktiv	inaktiv	[Geräteparameter /Ausgangsrelais /K Slot X2 /K 2]
 Quittierung	Für jedes Ausgangsrelais kann ein Signal rangiert werden, das nur das entsprechende Ausgangsrelais quittiert. Die Quittierung ist nur wirksam, wenn die Selbsthaltung aktiv ist. Nur verfügbar wenn: Selbsthaltung = aktiv	1..n, Rangierliste	.-	[Geräteparameter /Ausgangsrelais /K Slot X2 /K 2]
 Invertierung	Invertierung des Ausgangsrelais	inaktiv, aktiv	inaktiv	[Geräteparameter /Ausgangsrelais /K Slot X2 /K 2]
 Rangierung 1	Rangierung	1..n, Rangierliste	Schutz.Alarm	[Geräteparameter /Ausgangsrelais /K Slot X2 /K 2]

<i>Parameter</i>	<i>Beschreibung</i>	<i>Einstellbereich</i>	<i>Voreinstellung</i>	<i>Menüpfad</i>
Invertierung 1 	Invertierung des Zustands des rangierten Signals	inaktiv, aktiv	inaktiv	[Geräteparameter /Ausgangsrelais /K Slot X2 /K 2]
Rangierung 2 	Rangierung	1..n, Rangierliste	.-	[Geräteparameter /Ausgangsrelais /K Slot X2 /K 2]
Invertierung 2 	Invertierung des Zustands des rangierten Signals	inaktiv, aktiv	inaktiv	[Geräteparameter /Ausgangsrelais /K Slot X2 /K 2]
Rangierung 3 	Rangierung	1..n, Rangierliste	.-	[Geräteparameter /Ausgangsrelais /K Slot X2 /K 2]
Invertierung 3 	Invertierung des Zustands des rangierten Signals	inaktiv, aktiv	inaktiv	[Geräteparameter /Ausgangsrelais /K Slot X2 /K 2]
Rangierung 4 	Rangierung	1..n, Rangierliste	.-	[Geräteparameter /Ausgangsrelais /K Slot X2 /K 2]
Invertierung 4 	Invertierung des Zustands des rangierten Signals	inaktiv, aktiv	inaktiv	[Geräteparameter /Ausgangsrelais /K Slot X2 /K 2]
Rangierung 5 	Rangierung	1..n, Rangierliste	.-	[Geräteparameter /Ausgangsrelais /K Slot X2 /K 2]
Invertierung 5 	Invertierung des Zustands des rangierten Signals	inaktiv, aktiv	inaktiv	[Geräteparameter /Ausgangsrelais /K Slot X2 /K 2]



Parameter	Beschreibung	Einstellbereich	Voreinstellung	Menüpfad
 Rangierung 6	Rangierung	1..n, Rangierliste	.-	[Geräteparameter /Ausgangsrelais /K Slot X2 /K 2]
 Invertierung 6	Invertierung des Zustands des rangierten Signals	inaktiv, aktiv	inaktiv	[Geräteparameter /Ausgangsrelais /K Slot X2 /K 2]
 Rangierung 7	Rangierung	1..n, Rangierliste	.-	[Geräteparameter /Ausgangsrelais /K Slot X2 /K 2]
 Invertierung 7	Invertierung des Zustands des rangierten Signals	inaktiv, aktiv	inaktiv	[Geräteparameter /Ausgangsrelais /K Slot X2 /K 2]
 Arbeitsprinzip	Arbeitsprinzip	Arbeitsstromprinzip, Ruhestromprinzip	Arbeitsstromprinzip	[Geräteparameter /Ausgangsrelais /K Slot X2 /K 3]
 t-Halte	Damit ein Zustandswechsel eines Ausgangsrelais sicher erkannt werden kann, bleibt er mindestens für die Dauer der Mindesthaltezeit erhalten.	0.00 - 300.00s	0.00s	[Geräteparameter /Ausgangsrelais /K Slot X2 /K 3]
 t-Aus Verz	Ausschaltverzögerung	0.00 - 300.00s	0.00s	[Geräteparameter /Ausgangsrelais /K Slot X2 /K 3]
 Selbsthaltung	Legt fest, ob das Ausgangsrelais selbsthaltend ist.	inaktiv, aktiv	inaktiv	[Geräteparameter /Ausgangsrelais /K Slot X2 /K 3]
 Quittierung	Für jedes Ausgangsrelais kann ein Signal rangiert werden, das nur das entsprechende Ausgangsrelais quittiert. Die Quittierung ist nur wirksam, wenn die Selbsthaltung aktiv ist. Nur verfügbar wenn: Selbsthaltung = aktiv	1..n, Rangierliste	.-	[Geräteparameter /Ausgangsrelais /K Slot X2 /K 3]



<i>Parameter</i>	<i>Beschreibung</i>	<i>Einstellbereich</i>	<i>Voreinstellung</i>	<i>Menüpfad</i>
Invertierung 	Invertierung des Ausgangsrelais	inaktiv, aktiv	inaktiv	[Geräteparameter /Ausgangsrelais /K Slot X2 /K 3]
Rangierung 1 	Rangierung	1..n, Rangierliste	SG[1].EIN Bef	[Geräteparameter /Ausgangsrelais /K Slot X2 /K 3]
Invertierung 1 	Invertierung des Zustands des rangierten Signals	inaktiv, aktiv	inaktiv	[Geräteparameter /Ausgangsrelais /K Slot X2 /K 3]
Rangierung 2 	Rangierung	1..n, Rangierliste	.-	[Geräteparameter /Ausgangsrelais /K Slot X2 /K 3]
Invertierung 2 	Invertierung des Zustands des rangierten Signals	inaktiv, aktiv	inaktiv	[Geräteparameter /Ausgangsrelais /K Slot X2 /K 3]
Rangierung 3 	Rangierung	1..n, Rangierliste	.-	[Geräteparameter /Ausgangsrelais /K Slot X2 /K 3]
Invertierung 3 	Invertierung des Zustands des rangierten Signals	inaktiv, aktiv	inaktiv	[Geräteparameter /Ausgangsrelais /K Slot X2 /K 3]
Rangierung 4 	Rangierung	1..n, Rangierliste	.-	[Geräteparameter /Ausgangsrelais /K Slot X2 /K 3]
Invertierung 4 	Invertierung des Zustands des rangierten Signals	inaktiv, aktiv	inaktiv	[Geräteparameter /Ausgangsrelais /K Slot X2 /K 3]



Parameter	Beschreibung	Einstellbereich	Voreinstellung	Menüpfad
 Rangierung 5	Rangierung	1..n, Rangierliste	.-	[Geräteparameter /Ausgangsrelais /K Slot X2 /K 3]
 Invertierung 5	Invertierung des Zustands des rangierten Signals	inaktiv, aktiv	inaktiv	[Geräteparameter /Ausgangsrelais /K Slot X2 /K 3]
 Rangierung 6	Rangierung	1..n, Rangierliste	.-	[Geräteparameter /Ausgangsrelais /K Slot X2 /K 3]
 Invertierung 6	Invertierung des Zustands des rangierten Signals	inaktiv, aktiv	inaktiv	[Geräteparameter /Ausgangsrelais /K Slot X2 /K 3]
 Rangierung 7	Rangierung	1..n, Rangierliste	.-	[Geräteparameter /Ausgangsrelais /K Slot X2 /K 3]
 Invertierung 7	Invertierung des Zustands des rangierten Signals	inaktiv, aktiv	inaktiv	[Geräteparameter /Ausgangsrelais /K Slot X2 /K 3]
 Arbeitsprinzip	Arbeitsprinzip	Arbeitsstromprinzip, Ruhestromprinzip	Arbeitsstromprinzip	[Geräteparameter /Ausgangsrelais /K Slot X2 /K 4]
 t-Halte	Damit ein Zustandswechsel eines Ausgangsrelais sicher erkannt werden kann, bleibt er mindestens für die Dauer der Mindesthaltezeit erhalten.	0.00 - 300.00s	0.00s	[Geräteparameter /Ausgangsrelais /K Slot X2 /K 4]
 t-Aus Verz	Ausschaltverzögerung	0.00 - 300.00s	0.00s	[Geräteparameter /Ausgangsrelais /K Slot X2 /K 4]

Parameter	Beschreibung	Einstellbereich	Voreinstellung	Menüpfad
Selbsthaltung 	Legt fest, ob das Ausgangsrelais selbsthaltend ist.	inaktiv, aktiv	inaktiv	[Geräteparameter /Ausgangsrelais /K Slot X2 /K 4]
Quittierung 	Für jedes Ausgangsrelais kann ein Signal rangiert werden, das nur das entsprechende Ausgangsrelais quittiert. Die Quittierung ist nur wirksam, wenn die Selbsthaltung aktiv ist. Nur verfügbar wenn: Selbsthaltung = aktiv	1..n, Rangierliste	.-	[Geräteparameter /Ausgangsrelais /K Slot X2 /K 4]
Invertierung 	Invertierung des Ausgangsrelais	inaktiv, aktiv	inaktiv	[Geräteparameter /Ausgangsrelais /K Slot X2 /K 4]
Rangierung 1 	Rangierung	1..n, Rangierliste	SG[1].AUS Bef	[Geräteparameter /Ausgangsrelais /K Slot X2 /K 4]
Invertierung 1 	Invertierung des Zustands des rangierten Signals	inaktiv, aktiv	inaktiv	[Geräteparameter /Ausgangsrelais /K Slot X2 /K 4]
Rangierung 2 	Rangierung	1..n, Rangierliste	.-	[Geräteparameter /Ausgangsrelais /K Slot X2 /K 4]
Invertierung 2 	Invertierung des Zustands des rangierten Signals	inaktiv, aktiv	inaktiv	[Geräteparameter /Ausgangsrelais /K Slot X2 /K 4]
Rangierung 3 	Rangierung	1..n, Rangierliste	.-	[Geräteparameter /Ausgangsrelais /K Slot X2 /K 4]
Invertierung 3 	Invertierung des Zustands des rangierten Signals	inaktiv, aktiv	inaktiv	[Geräteparameter /Ausgangsrelais /K Slot X2 /K 4]

Parameter	Beschreibung	Einstellbereich	Voreinstellung	Menüpfad
 Rangierung 4	Rangierung	1..n, Rangierliste	--	[Geräteparameter /Ausgangsrelais /K Slot X2 /K 4]
 Invertierung 4	Invertierung des Zustands des rangierten Signals	inaktiv, aktiv	inaktiv	[Geräteparameter /Ausgangsrelais /K Slot X2 /K 4]
 Rangierung 5	Rangierung	1..n, Rangierliste	--	[Geräteparameter /Ausgangsrelais /K Slot X2 /K 4]
 Invertierung 5	Invertierung des Zustands des rangierten Signals	inaktiv, aktiv	inaktiv	[Geräteparameter /Ausgangsrelais /K Slot X2 /K 4]
 Rangierung 6	Rangierung	1..n, Rangierliste	--	[Geräteparameter /Ausgangsrelais /K Slot X2 /K 4]
 Invertierung 6	Invertierung des Zustands des rangierten Signals	inaktiv, aktiv	inaktiv	[Geräteparameter /Ausgangsrelais /K Slot X2 /K 4]
 Rangierung 7	Rangierung	1..n, Rangierliste	--	[Geräteparameter /Ausgangsrelais /K Slot X2 /K 4]
 Invertierung 7	Invertierung des Zustands des rangierten Signals	inaktiv, aktiv	inaktiv	[Geräteparameter /Ausgangsrelais /K Slot X2 /K 4]
 Arbeitsprinzip	Arbeitsprinzip	Arbeitsstromprinzip, Ruhestromprinzip	Arbeitsstromprinzip	[Geräteparameter /Ausgangsrelais /K Slot X2 /K 5]

Parameter	Beschreibung	Einstellbereich	Voreinstellung	Menüpfad
t-Halte 	Damit ein Zustandswechsel eines Ausgangsrelais sicher erkannt werden kann, bleibt er mindestens für die Dauer der Mindesthaltezeit erhalten.	0.00 - 300.00s	0.00s	[Geräteparameter /Ausgangsrelais /K Slot X2 /K 5]
t-Aus Verz 	Ausschaltverzögerung	0.00 - 300.00s	0.00s	[Geräteparameter /Ausgangsrelais /K Slot X2 /K 5]
Selbsthaltung 	Legt fest, ob das Ausgangsrelais selbsthaltend ist.	inaktiv, aktiv	inaktiv	[Geräteparameter /Ausgangsrelais /K Slot X2 /K 5]
Quittierung 	Für jedes Ausgangsrelais kann ein Signal rangiert werden, das nur das entsprechende Ausgangsrelais quittiert. Die Quittierung ist nur wirksam, wenn die Selbsthaltung aktiv ist. Nur verfügbar wenn: Selbsthaltung = aktiv	1..n, Rangierliste	.-	[Geräteparameter /Ausgangsrelais /K Slot X2 /K 5]
Invertierung 	Invertierung des Ausgangsrelais	inaktiv, aktiv	inaktiv	[Geräteparameter /Ausgangsrelais /K Slot X2 /K 5]
Rangierung 1 	Rangierung	1..n, Rangierliste	.-	[Geräteparameter /Ausgangsrelais /K Slot X2 /K 5]
Invertierung 1 	Invertierung des Zustands des rangierten Signals	inaktiv, aktiv	inaktiv	[Geräteparameter /Ausgangsrelais /K Slot X2 /K 5]
Rangierung 2 	Rangierung	1..n, Rangierliste	.-	[Geräteparameter /Ausgangsrelais /K Slot X2 /K 5]
Invertierung 2 	Invertierung des Zustands des rangierten Signals	inaktiv, aktiv	inaktiv	[Geräteparameter /Ausgangsrelais /K Slot X2 /K 5]

Parameter	Beschreibung	Einstellbereich	Voreinstellung	Menüpfad
 Rangierung 3	Rangierung	1..n, Rangierliste	--	[Geräteparameter /Ausgangsrelais /K Slot X2 /K 5]
 Invertierung 3	Invertierung des Zustands des rangierten Signals	inaktiv, aktiv	inaktiv	[Geräteparameter /Ausgangsrelais /K Slot X2 /K 5]
 Rangierung 4	Rangierung	1..n, Rangierliste	--	[Geräteparameter /Ausgangsrelais /K Slot X2 /K 5]
 Invertierung 4	Invertierung des Zustands des rangierten Signals	inaktiv, aktiv	inaktiv	[Geräteparameter /Ausgangsrelais /K Slot X2 /K 5]
 Rangierung 5	Rangierung	1..n, Rangierliste	--	[Geräteparameter /Ausgangsrelais /K Slot X2 /K 5]
 Invertierung 5	Invertierung des Zustands des rangierten Signals	inaktiv, aktiv	inaktiv	[Geräteparameter /Ausgangsrelais /K Slot X2 /K 5]
 Rangierung 6	Rangierung	1..n, Rangierliste	--	[Geräteparameter /Ausgangsrelais /K Slot X2 /K 5]
 Invertierung 6	Invertierung des Zustands des rangierten Signals	inaktiv, aktiv	inaktiv	[Geräteparameter /Ausgangsrelais /K Slot X2 /K 5]
 Rangierung 7	Rangierung	1..n, Rangierliste	--	[Geräteparameter /Ausgangsrelais /K Slot X2 /K 5]

Parameter	Beschreibung	Einstellbereich	Voreinstellung	Menüpfad
Invertierung 7 	Invertierung des Zustands des rangierten Signals	inaktiv, aktiv	inaktiv	[Geräteparameter /Ausgangsrelais /K Slot X2 /K 5]
SPERREN K 	Ermöglicht die Aktivierung (Sperren) und Deaktivierung (Entsperren) der Relaisausgänge. Dies ist der erste, von zwei dafür erforderlichen Schritten. Siehe Parameter "Gesperrt" für den zweiten Schritt.	inaktiv, aktiv	inaktiv	[Service /Test (Schutz gesperrt) /SPERREN /K Slot X2]
GESPERRT Modus 	Relais können für Wartungsarbeiten in den GESPERRT-Modus geschaltet werden. Hierdurch kann während Wartungsarbeiten das Risiko vermieden werden, versehentlich ganze Prozesse offline zu schalten (Hinweis, der Selbstüberwachungskontakt kann nicht gesperrt werden, lässt sich nicht funktionslos schalten). STELLEN SIE SICHER, dass die Relais nach Durchführung der Wartungsarbeiten wieder ENTSPERRT werden.	permanent, Zeitabschaltung	permanent	[Service /Test (Schutz gesperrt) /SPERREN /K Slot X2]
t-SPERREN Zeitabschaltg 	Die Ausgangsrelais werden nach Ablauf dieser Zeit wieder entsperrt. Nur verfügbar wenn: Modus = Zeitabschaltg SPERREN	0.00 - 300.00s	0.03s	[Service /Test (Schutz gesperrt) /SPERREN /K Slot X2]
Erzwing Modus 	Mit Hilfe dieser Funktion kann der normale Ausgangsstatus aller (die nicht im Entwaffnet Status sind) Relais überschrieben werden (erzwungen). Alle Relais können aus dem "Normalzustand" (Relais arbeiten entsprechend dem Status der rangierten Signale) in den "Erzwungen Gesetzt" Zustand oder in den "Erzwungen Nicht Gesetzt" Zustand versetzt werden.	permanent, Zeitabschaltung	permanent	[Service /Test (Schutz gesperrt) /Erzwinge K /K Slot X2]
t-Zeitabschaltung Erzwung 	Der Ausgangszustand wird für diese Zeit erzwungen (entspricht nicht dem Zustand der Rangierungen). Nur verfügbar wenn: Modus = Zeitabschaltg SPERREN	0.00 - 300.00s	0.03s	[Service /Test (Schutz gesperrt) /Erzwinge K /K Slot X2]

Zustände der Eingänge der Ausgangsrelais auf der K-5 X

<i>Bezeichnung</i>	<i>Beschreibung</i>	<i>Rangierung über:</i>
K1.1	Zustand des Moduleingangs: Rangierung	[Geräteparameter /Ausgangsrelais /K Slot X2 /K 1]
K1.2	Zustand des Moduleingangs: Rangierung	[Geräteparameter /Ausgangsrelais /K Slot X2 /K 1]
K1.3	Zustand des Moduleingangs: Rangierung	[Geräteparameter /Ausgangsrelais /K Slot X2 /K 1]
K1.4	Zustand des Moduleingangs: Rangierung	[Geräteparameter /Ausgangsrelais /K Slot X2 /K 1]
K1.5	Zustand des Moduleingangs: Rangierung	[Geräteparameter /Ausgangsrelais /K Slot X2 /K 1]
K1.6	Zustand des Moduleingangs: Rangierung	[Geräteparameter /Ausgangsrelais /K Slot X2 /K 1]
K1.7	Zustand des Moduleingangs: Rangierung	[Geräteparameter /Ausgangsrelais /K Slot X2 /K 1]
Quit Signal K 1	Zustand des Moduleingangs: Quittersignal für das Ausgangsrelais. Das Melderelais kann bei aktiver Selbsthaltung erst quittiert werden, wenn die Signale, die zum Setzen des Relais geführt haben, wieder abgefallen sind und die Mindesthaltezeit abgelaufen ist.	[Geräteparameter /Ausgangsrelais /K Slot X2 /K 1]
K2.1	Zustand des Moduleingangs: Rangierung	[Geräteparameter /Ausgangsrelais /K Slot X2 /K 2]

<i>Bezeichnung</i>	<i>Beschreibung</i>	<i>Rangierung über:</i>
K2.2	Zustand des Moduleingangs: Rangierung	[Geräteparameter /Ausgangsrelais /K Slot X2 /K 2]
K2.3	Zustand des Moduleingangs: Rangierung	[Geräteparameter /Ausgangsrelais /K Slot X2 /K 2]
K2.4	Zustand des Moduleingangs: Rangierung	[Geräteparameter /Ausgangsrelais /K Slot X2 /K 2]
K2.5	Zustand des Moduleingangs: Rangierung	[Geräteparameter /Ausgangsrelais /K Slot X2 /K 2]
K2.6	Zustand des Moduleingangs: Rangierung	[Geräteparameter /Ausgangsrelais /K Slot X2 /K 2]
K2.7	Zustand des Moduleingangs: Rangierung	[Geräteparameter /Ausgangsrelais /K Slot X2 /K 2]
Quit Signal K 2	Zustand des Moduleingangs: Quittiersignal für das Ausgangsrelais. Das Melderelais kann bei aktiver Selbsthaltung erst quittiert werden, wenn die Signale, die zum Setzen des Relais geführt haben, wieder abgefallen sind und die Mindesthaltezeit abgelaufen ist.	[Geräteparameter /Ausgangsrelais /K Slot X2 /K 2]
K3.1	Zustand des Moduleingangs: Rangierung	[Geräteparameter /Ausgangsrelais /K Slot X2 /K 3]
K3.2	Zustand des Moduleingangs: Rangierung	[Geräteparameter /Ausgangsrelais /K Slot X2 /K 3]

Rangierung der Eingänge, Ausgänge und LEDs

Bezeichnung	Beschreibung	Rangierung über:
K3.3	Zustand des Moduleingangs: Rangierung	[Geräteparameter /Ausgangsrelais /K Slot X2 /K 3]
K3.4	Zustand des Moduleingangs: Rangierung	[Geräteparameter /Ausgangsrelais /K Slot X2 /K 3]
K3.5	Zustand des Moduleingangs: Rangierung	[Geräteparameter /Ausgangsrelais /K Slot X2 /K 3]
K3.6	Zustand des Moduleingangs: Rangierung	[Geräteparameter /Ausgangsrelais /K Slot X2 /K 3]
K3.7	Zustand des Moduleingangs: Rangierung	[Geräteparameter /Ausgangsrelais /K Slot X2 /K 3]
Quit Signal K 3	Zustand des Moduleingangs: Quittiersignal für das Ausgangsrelais. Das Melderelais kann bei aktiver Selbsthaltung erst quittiert werden, wenn die Signale, die zum Setzen des Relais geführt haben, wieder abgefallen sind und die Mindesthaltezeit abgelaufen ist.	[Geräteparameter /Ausgangsrelais /K Slot X2 /K 3]
K4.1	Zustand des Moduleingangs: Rangierung	[Geräteparameter /Ausgangsrelais /K Slot X2 /K 4]
K4.2	Zustand des Moduleingangs: Rangierung	[Geräteparameter /Ausgangsrelais /K Slot X2 /K 4]
K4.3	Zustand des Moduleingangs: Rangierung	[Geräteparameter /Ausgangsrelais /K Slot X2 /K 4]

<i>Bezeichnung</i>	<i>Beschreibung</i>	<i>Rangierung über:</i>
K4.4	Zustand des Moduleingangs: Rangierung	[Geräteparameter /Ausgangsrelais /K Slot X2 /K 4]
K4.5	Zustand des Moduleingangs: Rangierung	[Geräteparameter /Ausgangsrelais /K Slot X2 /K 4]
K4.6	Zustand des Moduleingangs: Rangierung	[Geräteparameter /Ausgangsrelais /K Slot X2 /K 4]
K4.7	Zustand des Moduleingangs: Rangierung	[Geräteparameter /Ausgangsrelais /K Slot X2 /K 4]
Quit Signal K 4	Zustand des Moduleingangs: Quittiersignal für das Ausgangsrelais. Das Melderelais kann bei aktiver Selbsthaltung erst quittiert werden, wenn die Signale, die zum Setzen des Relais geführt haben, wieder abgefallen sind und die Mindesthaltezeit abgelaufen ist.	[Geräteparameter /Ausgangsrelais /K Slot X2 /K 4]
K5.1	Zustand des Moduleingangs: Rangierung	[Geräteparameter /Ausgangsrelais /K Slot X2 /K 5]
K5.2	Zustand des Moduleingangs: Rangierung	[Geräteparameter /Ausgangsrelais /K Slot X2 /K 5]
K5.3	Zustand des Moduleingangs: Rangierung	[Geräteparameter /Ausgangsrelais /K Slot X2 /K 5]
K5.4	Zustand des Moduleingangs: Rangierung	[Geräteparameter /Ausgangsrelais /K Slot X2 /K 5]









Bezeichnung	Beschreibung	Rangierung über:
K5.5	Zustand des Moduleingangs: Rangierung	[Geräteparameter /Ausgangsrelais /K Slot X2 /K 5]
K5.6	Zustand des Moduleingangs: Rangierung	[Geräteparameter /Ausgangsrelais /K Slot X2 /K 5]
K5.7	Zustand des Moduleingangs: Rangierung	[Geräteparameter /Ausgangsrelais /K Slot X2 /K 5]
Quit Signal K 5	Zustand des Moduleingangs: Quittiersignal für das Ausgangsrelais. Das Melderelais kann bei aktiver Selbsthaltung erst quittiert werden, wenn die Signale, die zum Setzen des Relais geführt haben, wieder abgefallen sind und die Mindesthaltezeit abgelaufen ist.	[Geräteparameter /Ausgangsrelais /K Slot X2 /K 5]



Meldungen der Ausgangsrelais auf der K-5 X











Meldung	Beschreibung
K 1	Meldung: Ausgangsrelais
K 2	Meldung: Ausgangsrelais
K 3	Meldung: Ausgangsrelais
K 4	Meldung: Ausgangsrelais
K 5	Meldung: Ausgangsrelais
GESPERRT	Meldung: Relais GESPERRT um Wartungsarbeiten, ohne das Risiko ganze Prozesse offline zu schalten, sicher durchführen zu können (Hinweis, der Selbstüberwachungskontakt ist nicht sperrbar, kann nicht funktionslos geschaltet werden).
K erzwungen	Meldung: Der Status von mindestens einem Ausgangsrelais wurde erzwungen (entspricht nicht dem Zustand der rangierten Signale)

Globale Parameter des LED-Moduls



LEDs Gruppe A









Parameter	Beschreibung	Einstellbereich	Voreinstellung	Menüpfad
Selbsthaltung 	Legt fest ob die LED selbsthaltend ist.	inaktiv, aktiv	inaktiv	[Geräteparameter /LEDs /LED 1]
Quittiersignal 	Quittiersignal für die LED. Die LED kann bei aktiver Selbsthaltung erst quittiert werden, wenn die Signale, die zum Setzen des Relais geführt haben, wieder abgefallen sind. Abhängigkeit Nur verfügbar wenn: Selbsthaltung = aktiv	1..n, Rangierliste	-.-	[Geräteparameter /LEDs /LED 1]
LED aktiv Farbe 	Farbe, in der die LED aufleuchtet, wenn die ODER-Verknüpfung der rangierten Signale (Status) wahr ist.	grün, rot, rot bli, grün bli, -	grün	[Geräteparameter /LEDs /LED 1]
LED inaktiv Farbe 	Farbe, in der die LED aufleuchtet, wenn die ODER-Verknüpfung der rangierten Signale (Status) unwahr ist.	grün, rot, rot bli, grün bli, -	-	[Geräteparameter /LEDs /LED 1]
Rangierung 1 	Rangierung	1..n, Rangierliste	Schutz.aktiv	[Geräteparameter /LEDs /LED 1]
Invertierung 1 	Invertierung des Zustands des rangierten Signals	inaktiv, aktiv	inaktiv	[Geräteparameter /LEDs /LED 1]
Rangierung 2 	Rangierung	1..n, Rangierliste	-.-	[Geräteparameter /LEDs /LED 1]
Invertierung 2 	Invertierung des Zustands des rangierten Signals	inaktiv, aktiv	inaktiv	[Geräteparameter /LEDs /LED 1]
Rangierung 3 	Rangierung	1..n, Rangierliste	-.-	[Geräteparameter /LEDs /LED 1]











Parameter	Beschreibung	Einstellbereich	Voreinstellung	Menüpfad
 Invertierung 3	Invertierung des Zustands des rangierten Signals	inaktiv, aktiv	inaktiv	[Geräteparameter /LEDs /LED 1]
 Rangierung 4	Rangierung	1..n, Rangierliste	-.-	[Geräteparameter /LEDs /LED 1]
 Invertierung 4	Invertierung des Zustands des rangierten Signals	inaktiv, aktiv	inaktiv	[Geräteparameter /LEDs /LED 1]
 Rangierung 5	Rangierung	1..n, Rangierliste	-.-	[Geräteparameter /LEDs /LED 1]
 Invertierung 5	Invertierung des Zustands des rangierten Signals	inaktiv, aktiv	inaktiv	[Geräteparameter /LEDs /LED 1]
 Selbsthaltung	Legt fest ob die LED selbsthaltend ist.	inaktiv, aktiv	aktiv	[Geräteparameter /LEDs /LED 2]
 Quittiersignal	Quittiersignal für die LED. Die LED kann bei aktiver Selbsthaltung erst quittiert werden, wenn die Signale, die zum Setzen des Relais geführt haben, wieder abgefallen sind. Nur verfügbar wenn: Selbsthaltung = aktiv	1..n, Rangierliste	-.-	[Geräteparameter /LEDs /LED 2]
 LED aktiv Farbe	Farbe, in der die LED aufleuchtet, wenn die ODER-Verknüpfung der rangierten Signale (Status) wahr ist.	grün, rot, rot bli, grün bli, -	rot	[Geräteparameter /LEDs /LED 2]
 LED inaktiv Farbe	Farbe, in der die LED aufleuchtet, wenn die ODER-Verknüpfung der rangierten Signale (Status) unwahr ist.	grün, rot, rot bli, grün bli, -	-	[Geräteparameter /LEDs /LED 2]
 Rangierung 1	Rangierung	1..n, Rangierliste	SG[1].AuslBef	[Geräteparameter /LEDs /LED 2]







Parameter	Beschreibung	Einstellbereich	Voreinstellung	Menüpfad
 Invertierung 1	Invertierung des Zustands des rangierten Signals	inaktiv, aktiv	inaktiv	[Geräteparameter /LEDs /LED 2]
 Rangierung 2	Rangierung	1..n, Rangierliste	.-	[Geräteparameter /LEDs /LED 2]
 Invertierung 2	Invertierung des Zustands des rangierten Signals	inaktiv, aktiv	inaktiv	[Geräteparameter /LEDs /LED 2]
 Rangierung 3	Rangierung	1..n, Rangierliste	.-	[Geräteparameter /LEDs /LED 2]
 Invertierung 3	Invertierung des Zustands des rangierten Signals	inaktiv, aktiv	inaktiv	[Geräteparameter /LEDs /LED 2]
 Rangierung 4	Rangierung	1..n, Rangierliste	.-	[Geräteparameter /LEDs /LED 2]
 Invertierung 4	Invertierung des Zustands des rangierten Signals	inaktiv, aktiv	inaktiv	[Geräteparameter /LEDs /LED 2]
 Rangierung 5	Rangierung	1..n, Rangierliste	.-	[Geräteparameter /LEDs /LED 2]
 Invertierung 5	Invertierung des Zustands des rangierten Signals	inaktiv, aktiv	inaktiv	[Geräteparameter /LEDs /LED 2]
 Selbsthaltung	Legt fest ob die LED selbsthaltend ist.	inaktiv, aktiv	inaktiv	[Geräteparameter /LEDs /LED 3]
 Quittiersignal	Quittiersignal für die LED. Die LED kann bei aktiver Selbsthaltung erst quittiert werden, wenn die Signale, die zum Setzen des Relais geführt haben, wieder abgefallen sind. Nur verfügbar wenn: Selbsthaltung = aktiv	1..n, Rangierliste	.-	[Geräteparameter /LEDs /LED 3]

Rangierung der Eingänge, Ausgänge und LEDs









Parameter	Beschreibung	Einstellbereich	Voreinstellung	Menüpfad
LED aktiv Farbe 	Farbe, in der die LED aufleuchtet, wenn die ODER-Verknüpfung der rangierten Signale (Status) wahr ist.	grün, rot, rot bli, grün bli, -	rot bli	[Geräteparameter /LEDs /LED 3]
LED inaktiv Farbe 	Farbe, in der die LED aufleuchtet, wenn die ODER-Verknüpfung der rangierten Signale (Status) unwahr ist.	grün, rot, rot bli, grün bli, -	-	[Geräteparameter /LEDs /LED 3]
Rangierung 1 	Rangierung	1..n, Rangierliste	Schutz.Alarm	[Geräteparameter /LEDs /LED 3]
Invertierung 1 	Invertierung des Zustands des rangierten Signals	inaktiv, aktiv	inaktiv	[Geräteparameter /LEDs /LED 3]
Rangierung 2 	Rangierung	1..n, Rangierliste	-.-	[Geräteparameter /LEDs /LED 3]
Invertierung 2 	Invertierung des Zustands des rangierten Signals	inaktiv, aktiv	inaktiv	[Geräteparameter /LEDs /LED 3]
Rangierung 3 	Rangierung	1..n, Rangierliste	-.-	[Geräteparameter /LEDs /LED 3]
Invertierung 3 	Invertierung des Zustands des rangierten Signals	inaktiv, aktiv	inaktiv	[Geräteparameter /LEDs /LED 3]
Rangierung 4 	Rangierung	1..n, Rangierliste	-.-	[Geräteparameter /LEDs /LED 3]
Invertierung 4 	Invertierung des Zustands des rangierten Signals	inaktiv, aktiv	inaktiv	[Geräteparameter /LEDs /LED 3]





Parameter	Beschreibung	Einstellbereich	Voreinstellung	Menüpfad
 Rangierung 5	Rangierung	1..n, Rangierliste	.-	[Geräteparameter /LEDs /LED 3]
 Invertierung 5	Invertierung des Zustands des rangierten Signals	inaktiv, aktiv	inaktiv	[Geräteparameter /LEDs /LED 3]
 Selbsthaltung	Legt fest ob die LED selbsthaltend ist.	inaktiv, aktiv	inaktiv	[Geräteparameter /LEDs /LED 4]
 Quittiersignal	Quittiersignal für die LED. Die LED kann bei aktiver Selbsthaltung erst quittiert werden, wenn die Signale, die zum Setzen des Relais geführt haben, wieder abgefallen sind. Nur verfügbar wenn: Selbsthaltung = aktiv	1..n, Rangierliste	.-	[Geräteparameter /LEDs /LED 4]
 LED aktiv Farbe	Farbe, in der die LED aufleuchtet, wenn die ODER-Verknüpfung der rangierten Signale (Status) wahr ist.	grün, rot, rot bli, grün bli, -	rot	[Geräteparameter /LEDs /LED 4]
 LED inaktiv Farbe	Farbe, in der die LED aufleuchtet, wenn die ODER-Verknüpfung der rangierten Signale (Status) unwahr ist.	grün, rot, rot bli, grün bli, -	-	[Geräteparameter /LEDs /LED 4]
 Rangierung 1	Rangierung	1..n, Rangierliste	.-	[Geräteparameter /LEDs /LED 4]
 Invertierung 1	Invertierung des Zustands des rangierten Signals	inaktiv, aktiv	inaktiv	[Geräteparameter /LEDs /LED 4]
 Rangierung 2	Rangierung	1..n, Rangierliste	.-	[Geräteparameter /LEDs /LED 4]
 Invertierung 2	Invertierung des Zustands des rangierten Signals	inaktiv, aktiv	inaktiv	[Geräteparameter /LEDs /LED 4]







Parameter	Beschreibung	Einstellbereich	Voreinstellung	Menüpfad
 Rangierung 3	Rangierung	1..n, Rangierliste	.-	[Geräteparameter /LEDs /LED 4]
 Invertierung 3	Invertierung des Zustands des rangierten Signals	inaktiv, aktiv	inaktiv	[Geräteparameter /LEDs /LED 4]
 Rangierung 4	Rangierung	1..n, Rangierliste	.-	[Geräteparameter /LEDs /LED 4]
 Invertierung 4	Invertierung des Zustands des rangierten Signals	inaktiv, aktiv	inaktiv	[Geräteparameter /LEDs /LED 4]
 Rangierung 5	Rangierung	1..n, Rangierliste	.-	[Geräteparameter /LEDs /LED 4]
 Invertierung 5	Invertierung des Zustands des rangierten Signals	inaktiv, aktiv	inaktiv	[Geräteparameter /LEDs /LED 4]
 Selbsthaltung	Legt fest ob die LED selbsthaltend ist.	inaktiv, aktiv	inaktiv	[Geräteparameter /LEDs /LED 5]
 Quittiersignal	Quittiersignal für die LED. Die LED kann bei aktiver Selbsthaltung erst quittiert werden, wenn die Signale, die zum Setzen des Relais geführt haben, wieder abgefallen sind. Nur verfügbar wenn: Selbsthaltung = aktiv	1..n, Rangierliste	.-	[Geräteparameter /LEDs /LED 5]
 LED aktiv Farbe	Farbe, in der die LED aufleuchtet, wenn die ODER-Verknüpfung der rangierten Signale (Status) wahr ist.	grün, rot, rot bli, grün bli, -	rot	[Geräteparameter /LEDs /LED 5]
 LED inaktiv Farbe	Farbe, in der die LED aufleuchtet, wenn die ODER-Verknüpfung der rangierten Signale (Status) unwahr ist.	grün, rot, rot bli, grün bli, -	-	[Geräteparameter /LEDs /LED 5]

Parameter	Beschreibung	Einstellbereich	Voreinstellung	Menüpfad
 Rangierung 1	Rangierung	1..n, Rangierliste	--	[Geräteparameter /LEDs /LED 5]
 Invertierung 1	Invertierung des Zustands des rangierten Signals	inaktiv, aktiv	inaktiv	[Geräteparameter /LEDs /LED 5]
 Rangierung 2	Rangierung	1..n, Rangierliste	--	[Geräteparameter /LEDs /LED 5]
 Invertierung 2	Invertierung des Zustands des rangierten Signals	inaktiv, aktiv	inaktiv	[Geräteparameter /LEDs /LED 5]
 Rangierung 3	Rangierung	1..n, Rangierliste	--	[Geräteparameter /LEDs /LED 5]
 Invertierung 3	Invertierung des Zustands des rangierten Signals	inaktiv, aktiv	inaktiv	[Geräteparameter /LEDs /LED 5]
 Rangierung 4	Rangierung	1..n, Rangierliste	--	[Geräteparameter /LEDs /LED 5]
 Invertierung 4	Invertierung des Zustands des rangierten Signals	inaktiv, aktiv	inaktiv	[Geräteparameter /LEDs /LED 5]
 Rangierung 5	Rangierung	1..n, Rangierliste	--	[Geräteparameter /LEDs /LED 5]
 Invertierung 5	Invertierung des Zustands des rangierten Signals	inaktiv, aktiv	inaktiv	[Geräteparameter /LEDs /LED 5]
 Selbsthaltung	Legt fest ob die LED selbsthaltend ist.	inaktiv, aktiv	inaktiv	[Geräteparameter /LEDs /LED 6]

Rangierung der Eingänge, Ausgänge und LEDs

Parameter	Beschreibung	Einstellbereich	Voreinstellung	Menüpfad
 Quittiersignal	Quittiersignal für die LED. Die LED kann bei aktiver Selbsthaltung erst quittiert werden, wenn die Signale, die zum Setzen des Relais geführt haben, wieder abgefallen sind. Nur verfügbar wenn: Selbsthaltung = aktiv	1..n, Rangierliste	.-	[Geräteparameter /LEDs /LED 6]
 LED aktiv Farbe	Farbe, in der die LED aufleuchtet, wenn die ODER-Verknüpfung der rangierten Signale (Status) wahr ist.	grün, rot, rot bli, grün bli, -	rot	[Geräteparameter /LEDs /LED 6]
 LED inaktiv Farbe	Farbe, in der die LED aufleuchtet, wenn die ODER-Verknüpfung der rangierten Signale (Status) unwahr ist.	grün, rot, rot bli, grün bli, -	-	[Geräteparameter /LEDs /LED 6]
 Rangierung 1	Rangierung	1..n, Rangierliste	.-	[Geräteparameter /LEDs /LED 6]
 Invertierung 1	Invertierung des Zustands des rangierten Signals	inaktiv, aktiv	inaktiv	[Geräteparameter /LEDs /LED 6]
 Rangierung 2	Rangierung	1..n, Rangierliste	.-	[Geräteparameter /LEDs /LED 6]
 Invertierung 2	Invertierung des Zustands des rangierten Signals	inaktiv, aktiv	inaktiv	[Geräteparameter /LEDs /LED 6]
 Rangierung 3	Rangierung	1..n, Rangierliste	.-	[Geräteparameter /LEDs /LED 6]
 Invertierung 3	Invertierung des Zustands des rangierten Signals	inaktiv, aktiv	inaktiv	[Geräteparameter /LEDs /LED 6]
 Rangierung 4	Rangierung	1..n, Rangierliste	.-	[Geräteparameter /LEDs /LED 6]

Parameter	Beschreibung	Einstellbereich	Voreinstellung	Menüpfad
 Invertierung 4	Invertierung des Zustands des rangierten Signals	inaktiv, aktiv	inaktiv	[Geräteparameter /LEDs /LED 6]
 Rangierung 5	Rangierung	1..n, Rangierliste	-.-	[Geräteparameter /LEDs /LED 6]
 Invertierung 5	Invertierung des Zustands des rangierten Signals	inaktiv, aktiv	inaktiv	[Geräteparameter /LEDs /LED 6]
 Selbsthaltung	Legt fest ob die LED selbsthaltend ist.	inaktiv, aktiv	inaktiv	[Geräteparameter /LEDs /LED 7]
 Quittiersignal	Quittiersignal für die LED. Die LED kann bei aktiver Selbsthaltung erst quittiert werden, wenn die Signale, die zum Setzen des Relais geführt haben, wieder abgefallen sind. Nur verfügbar wenn: Selbsthaltung = aktiv	1..n, Rangierliste	-.-	[Geräteparameter /LEDs /LED 7]
 LED aktiv Farbe	Farbe, in der die LED aufleuchtet, wenn die ODER-Verknüpfung der rangierten Signale (Status) wahr ist.	grün, rot, rot bli, grün bli, -	rot	[Geräteparameter /LEDs /LED 7]
 LED inaktiv Farbe	Farbe, in der die LED aufleuchtet, wenn die ODER-Verknüpfung der rangierten Signale (Status) unwahr ist.	grün, rot, rot bli, grün bli, -	-	[Geräteparameter /LEDs /LED 7]
 Rangierung 1	Rangierung	1..n, Rangierliste	-.-	[Geräteparameter /LEDs /LED 7]
 Invertierung 1	Invertierung des Zustands des rangierten Signals	inaktiv, aktiv	inaktiv	[Geräteparameter /LEDs /LED 7]
 Rangierung 2	Rangierung	1..n, Rangierliste	-.-	[Geräteparameter /LEDs /LED 7]

<i>Parameter</i>	<i>Beschreibung</i>	<i>Einstellbereich</i>	<i>Voreinstellung</i>	<i>Menüpfad</i>
Invertierung 2 	Invertierung des Zustands des rangierten Signals	inaktiv, aktiv	inaktiv	[Geräteparameter /LEDs /LED 7]
Rangierung 3 	Rangierung	1..n, Rangierliste	--	[Geräteparameter /LEDs /LED 7]
Invertierung 3 	Invertierung des Zustands des rangierten Signals	inaktiv, aktiv	inaktiv	[Geräteparameter /LEDs /LED 7]
Rangierung 4 	Rangierung	1..n, Rangierliste	--	[Geräteparameter /LEDs /LED 7]
Invertierung 4 	Invertierung des Zustands des rangierten Signals	inaktiv, aktiv	inaktiv	[Geräteparameter /LEDs /LED 7]
Rangierung 5 	Rangierung	1..n, Rangierliste	--	[Geräteparameter /LEDs /LED 7]
Invertierung 5 	Invertierung des Zustands des rangierten Signals	inaktiv, aktiv	inaktiv	[Geräteparameter /LEDs /LED 7]

Status der Eingänge des LED-Moduls

<i>Bezeichnung</i>	<i>Beschreibung</i>	<i>Rangierung über:</i>
LED1.1	Zustand des Moduleingangs: LED	[Geräteparameter /LEDs /LED 1]
LED1.2	Zustand des Moduleingangs: LED	[Geräteparameter /LEDs /LED 1]
LED1.3	Zustand des Moduleingangs: LED	[Geräteparameter /LEDs /LED 1]
LED1.4	Zustand des Moduleingangs: LED	[Geräteparameter /LEDs /LED 1]
LED1.5	Zustand des Moduleingangs: LED	[Geräteparameter /LEDs /LED 1]
Quittiersig 1	Zustand des Moduleingangs: Quittiersignal (nur bei automatischer Quittierung)	[Geräteparameter /LEDs /LED 1]
LED2.1	Zustand des Moduleingangs: LED	[Geräteparameter /LEDs /LED 2]
LED2.2	Zustand des Moduleingangs: LED	[Geräteparameter /LEDs /LED 2]
LED2.3	Zustand des Moduleingangs: LED	[Geräteparameter /LEDs /LED 2]
LED2.4	Zustand des Moduleingangs: LED	[Geräteparameter /LEDs /LED 2]
LED2.5	Zustand des Moduleingangs: LED	[Geräteparameter /LEDs /LED 2]
Quittiersig 2	Zustand des Moduleingangs: Quittiersignal (nur bei automatischer Quittierung)	[Geräteparameter /LEDs /LED 2]

Rangierung der Eingänge, Ausgänge und LEDs

<i>Bezeichnung</i>	<i>Beschreibung</i>	<i>Rangierung über:</i>
LED3.1	Zustand des Moduleingangs: LED	[Geräteparameter /LEDs /LED 3]
LED3.2	Zustand des Moduleingangs: LED	[Geräteparameter /LEDs /LED 3]
LED3.3	Zustand des Moduleingangs: LED	[Geräteparameter /LEDs /LED 3]
LED3.4	Zustand des Moduleingangs: LED	[Geräteparameter /LEDs /LED 3]
LED3.5	Zustand des Moduleingangs: LED	[Geräteparameter /LEDs /LED 3]
Quittiersig 3	Zustand des Moduleingangs: Quittiersignal (nur bei automatischer Quittierung)	[Geräteparameter /LEDs /LED 3]
LED4.1	Zustand des Moduleingangs: LED	[Geräteparameter /LEDs /LED 4]
LED4.2	Zustand des Moduleingangs: LED	[Geräteparameter /LEDs /LED 4]
LED4.3	Zustand des Moduleingangs: LED	[Geräteparameter /LEDs /LED 4]
LED4.4	Zustand des Moduleingangs: LED	[Geräteparameter /LEDs /LED 4]
LED4.5	Zustand des Moduleingangs: LED	[Geräteparameter /LEDs /LED 4]
Quittiersig 4	Zustand des Moduleingangs: Quittiersignal (nur bei automatischer Quittierung)	[Geräteparameter /LEDs /LED 4]
LED5.1	Zustand des Moduleingangs: LED	[Geräteparameter /LEDs /LED 5]

Rangierung der Eingänge, Ausgänge und LEDs

Bezeichnung	Beschreibung	Rangierung über:
LED5.2	Zustand des Moduleingangs: LED	[Geräteparameter /LEDs /LED 5]
LED5.3	Zustand des Moduleingangs: LED	[Geräteparameter /LEDs /LED 5]
LED5.4	Zustand des Moduleingangs: LED	[Geräteparameter /LEDs /LED 5]
LED5.5	Zustand des Moduleingangs: LED	[Geräteparameter /LEDs /LED 5]
Quittiersig 5	Zustand des Moduleingangs: Quittiersignal (nur bei automatischer Quittierung)	[Geräteparameter /LEDs /LED 5]
LED6.1	Zustand des Moduleingangs: LED	[Geräteparameter /LEDs /LED 6]
LED6.2	Zustand des Moduleingangs: LED	[Geräteparameter /LEDs /LED 6]
LED6.3	Zustand des Moduleingangs: LED	[Geräteparameter /LEDs /LED 6]
LED6.4	Zustand des Moduleingangs: LED	[Geräteparameter /LEDs /LED 6]
LED6.5	Zustand des Moduleingangs: LED	[Geräteparameter /LEDs /LED 6]
Quittiersig 6	Zustand des Moduleingangs: Quittiersignal (nur bei automatischer Quittierung)	[Geräteparameter /LEDs /LED 6]
LED7.1	Zustand des Moduleingangs: LED	[Geräteparameter /LEDs /LED 7]
LED7.2	Zustand des Moduleingangs: LED	[Geräteparameter /LEDs /LED 7]

Rangierung der Eingänge, Ausgänge und LEDs

<i>Bezeichnung</i>	<i>Beschreibung</i>	<i>Rangierung über:</i>
LED7.3	Zustand des Moduleingangs: LED	[Geräteparameter /LEDs /LED 7]
LED7.4	Zustand des Moduleingangs: LED	[Geräteparameter /LEDs /LED 7]
LED7.5	Zustand des Moduleingangs: LED	[Geräteparameter /LEDs /LED 7]
Quittiersig 7	Zustand des Moduleingangs: Quittiersignal (nur bei automatischer Quittierung)	[Geräteparameter /LEDs /LED 7]

Rangieren der LEDs

Die LEDs können in folgendem Menü parametrierbar werden:

[Gerätepara/LEDs/Gruppe X]

VORSICHT

Achten Sie beim Rangieren der LEDs darauf, dass es nicht zu funktionellen Überschneidungen durch Farben und Blinkcodes kommt.

VORSICHT

Wenn LEDs mit Selbsthaltung=*»aktiv«* parametrierbar sind, dann leuchten/blinken die LEDs nach einem Ausfall und Wiederkehr der Versorgungsspannung wieder im „zuletzt gespeicherten Zustand“.

Der Status der LEDs wird ebenfalls nicht durch Umparametrierungen oder durch nachträgliches Deaktivieren der Selbsthaltung zurückgenommen. Um eine einmal angezogene Selbsthaltung zurückzusetzen, ist eine explizite Quittierung erforderlich.

HINWEIS

In diesem Kapitel werden die LEDs links vom Display (Gruppe A) beschrieben.

Die in diesem Kapitel enthaltenen Informationen gelten analog, wenn Ihr Gerät noch über einen zweiten LED-Block (Gruppe B) rechts vom Display verfügt. Der einzige Unterschied liegt in den Menüpfaden „Gruppe A“ bzw. „Gruppe B“.

Über die *»INFO«*-Taste können jederzeit die aktuellen Meldungen/Texte, die auf eine LED rangiert sind, eingesehen werden. Siehe Kapitel *Navigation* (Beschreibung der *»INFO-Taste«*).

Für jede LED sind folgende Parameter einzustellen:

- *»Selbsthaltung«*: Ist die *»Selbsthaltung = aktiv«*, so wird der durch die Meldungen gesetzte Zustand gespeichert. Ist die *»Selbsthaltung = inaktiv«*, so nimmt die LED stets den Zustand der auf sie rangierten Meldungen an.
- *»Quittierung«* (Signal aus der *»Rangierliste«*)
- *»LED aktiv Farbe«*: Farbe in der die LED leuchtet, wenn mindestens eine der auf sie rangierten Funktionen erfüllt ist.:(rot, rot blinkend, grün, grün blinkend, aus)
- *»LED inaktiv Farbe«*: Farbe, in der die LED leuchtet, wenn keine der auf sie rangierten Funktionen erfüllt ist. (rot, rot blinkend, grün, grün blinkend, aus)
- Bis zu fünf Funktionen/Meldungen aus der *»Rangierliste«* können jeder LED zugewiesen werden (Außer System-OK-LED).
- Ggf. *Invertierung* (der Signale)

Quittiermöglichkeiten

LEDs können quittiert werden durch:

- Betätigen der »C«-Taste an der Bedieneinheit.
- Jede LED (nur bei »Selbsthaltung = aktiv«) kann quittiert werden über ein Signal aus der »Rangierliste«
- Über das Modul »Ex Quittierung« können alle LEDs auf einmal zurückgesetzt werden, wenn das aus der Rangierliste für die Externe Quittierung ausgewählte Signal wahr wird.
- Über die Leittechnik (SCADA) können alle LEDs auf einmal zurückgesetzt werden.

HINWEIS

Auf der zum Gerät gehörigen Produkte-CD steht eine PDF-Vorlage zum Erstellen von transparenten, selbstklebenden Aufklebern für die Beschriftung der LEDs mittels eines Laserdruckers zur Verfügung. (Empfehlung AVERY Zweckform Art.Nr.3482)

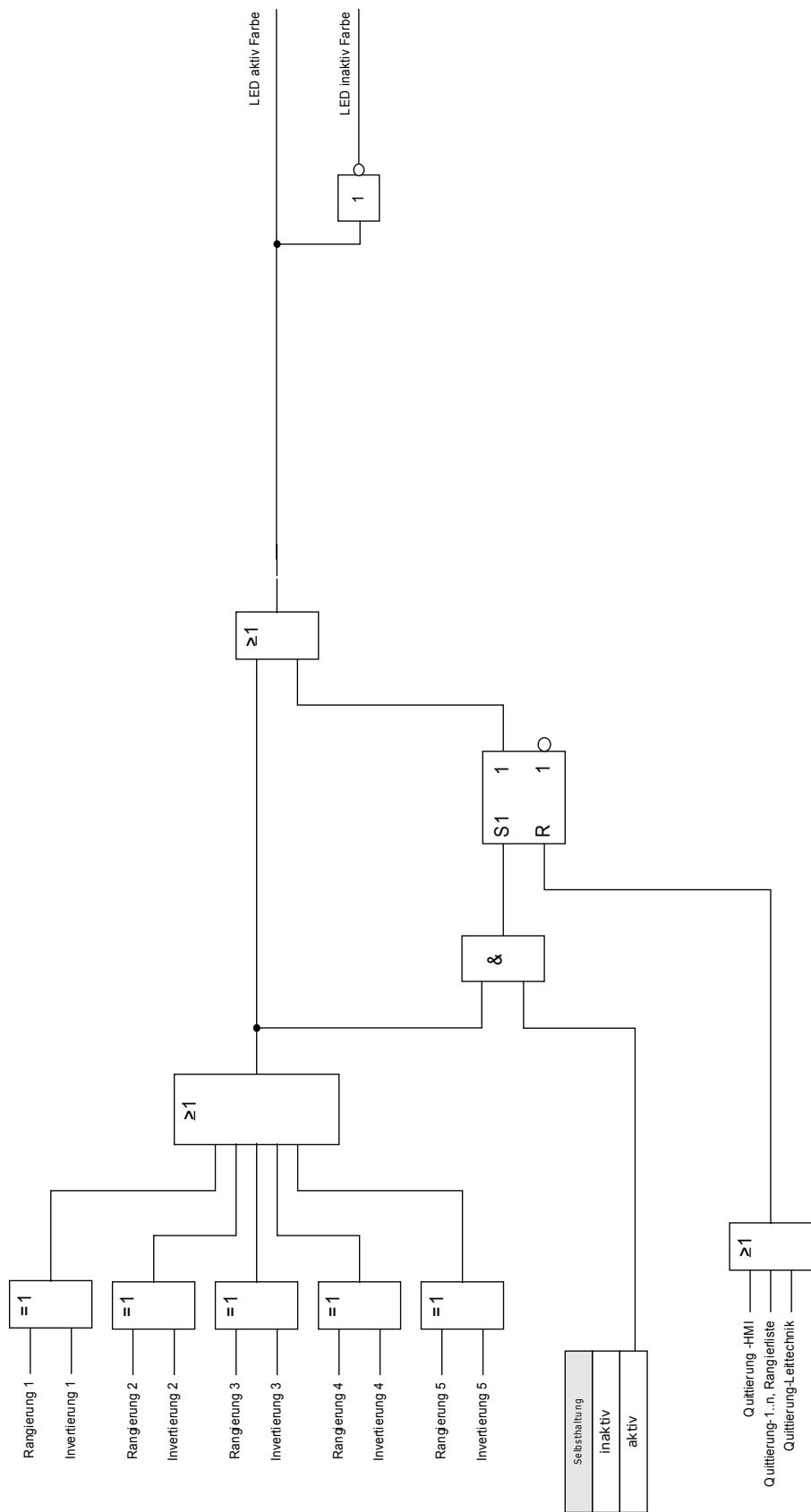

Die System-OK-LED

Während des Bootvorganges blinkt die *System-OK-LED* grün. Nach Abschluss des Bootvorganges leuchtet die *System OK LED* dauerhaft grün. Dadurch wird signalisiert, dass der Schutz »aktiv« ist. Sie finden im Kapitel Selbstüberwachung und im externen Dokument Trouble Shooting Guide weitere Informationen zu den Blinkcodes der *System OK LED*.

Die *System-OK-LED* ist nicht parametrierbar.

Smart view

Smart view ist eine Parametrier- und Auswertesoftware.

- Menügeführte Parametrierung mit Plausibilitätskontrollen
- Offline Konfiguration
- Auslesen und Auswerten statistischer Werte und Messwerte
- Inbetriebnahmeunterstützung
- Zustandsanzeige des Gerätes
- Fehleranalysen über Ereignis- und Fehlerrekorder

Messwerte

Auslesen von Messwerten

Im Menü »Betrieb\Messwerte« können Sie neben den gemessenen auch errechnete Messwerte einsehen. Die Messwerte sind geordnet nach »Standardmesswerten« und spezifischen Messwerten (je nach Gerätetyp).

Messwertdarstellung

Im Menü [Geräteparameter\Messwertdarstellung] kann die Darstellung der Messwerte verändert werden.

Skalierung der Messwerte

Sie können mit Hilfe des Parameters »*Skalierung*« festlegen, wie die Messgrößen im Gerätedisplay und in *Smart view* dargestellt werden sollen:

- Primärgrößen
- Sekundärgrößen
- Bezogene Größen

Leistungseinheiten (nur bei Geräten mit Leistungsmessung)

Sie können mit Hilfe des Parameters »*Leistungseinheiten*« festlegen, wie die Messgrößen im Gerätedisplay und in *Smart view* dargestellt werden sollen:

- Leistung-Auto-Skalg
- kW, kVAr oder kVA
- MW, MVar oder MVA
- GW, GVar oder GVA

Energieeinheiten (nur bei Geräten mit Energiemessung)

Sie können mit Hilfe des Parameters »*Energieeinheiten*« festlegen, wie die Messgrößen im Gerätedisplay und in *Smart view* dargestellt werden sollen:

- Energie-Auto-Skalg
- kWh, kVAh oder kVAh
- MWh, MVAh oder MVAh
- GWh, GVAh oder GVAh

Bei einem Überlauf des Zählers wird beginnt die Zählung erneut bei null. Ein entsprechendes Signal/Meldung indiziert den Überlauf.

Zählerüberlauf bei:

- | | |
|-----------------------|--|
| ■ Energie-Auto-Skalg | Hängt ab von den Einstellungen der Strom- und Spannungswandler |
| ■ kWh, kVAh oder kVAh | 999.999,99 |
| ■ MWh, MVAh oder MVAh | 999.999,99 |
| ■ GWh, GVAh oder GVAh | 999.999,99 |

Temperatureinheit (nur bei Geräten mit Temperaturmessung)

Sie können mit Hilfe des Parameters »*Temperatureinheit*« festlegen, wie die Messgrößen im Gerätedisplay und in *Smart view* dargestellt werden sollen:

- ° Celsius
- ° Fahrenheit

Nullschwellen (Freigaben)

Damit sehr kleine Messwerte die z.B. durch Rauschen verursacht werden, in der Anzeige nicht um den Wert Null schwanken, kann für diese eine Freigabeschwelle (Nullschwelle) festgelegt werden. Fällt ein Messwert unterhalb diese Schwelle, so wird der gemessene Wert am Gerätedisplay und in der PC Software zu Null angezeigt (gekürzt). Dieser Parameter hat keine Auswirkungen auf Werte die in Rekorden aufgezeichnet werden.

Spannung - Messwerte

SpW

Der erste Messeingang auf der ersten Spannungsmesskarte (niedrigste Slotnummer) wird als Referenzwinkel verwendet.

E.g. » VL 1« respectively » VL 12«.

Wert	Beschreibung	Menüpfad
f	Messwert: Frequenz	[Betrieb /Messwerte /Spannung]
UL12	Messwert: Außenleiterspannung (Grundwelle)	[Betrieb /Messwerte /Spannung]
UL23	Messwert: Außenleiterspannung (Grundwelle)	[Betrieb /Messwerte /Spannung]
UL31	Messwert: Außenleiterspannung (Grundwelle)	[Betrieb /Messwerte /Spannung]
UL1	Messwert: Leiter-Erd-Spannung (Grundwelle)	[Betrieb /Messwerte /Spannung]
UL2	Messwert: Leiter-Erd-Spannung (Grundwelle)	[Betrieb /Messwerte /Spannung]
UL3	Messwert: Leiter-Erd-Spannung (Grundwelle)	[Betrieb /Messwerte /Spannung]
UX gem	Messwert (gemessen): UX (Grundwelle)	[Betrieb /Messwerte /Spannung]
UE err	Messwert (errechnet): UE (Grundwelle)	[Betrieb /Messwerte /Spannung]
U0	Messwert (berechnet): Symmetrische Komponenten Spannung Nullsystem(Grundwelle)	[Betrieb /Messwerte /Spannung]

Messwerte

Wert	Beschreibung	Menüpfad
U1	Messwert (berechnet): Symmetrische Komponenten Spannung Mitsystem(Grundwelle)	[Betrieb /Messwerte /Spannung]
U2	Messwert (berechnet): Symmetrische Komponenten Spannung Gegensystem(Grundwelle)	[Betrieb /Messwerte /Spannung]
UL12 RMS	Messwert: Außenleiterspannung (RMS)	[Betrieb /Messwerte /Spannung RMS]
UL23 RMS	Messwert: Außenleiterspannung (RMS)	[Betrieb /Messwerte /Spannung RMS]
UL31 RMS	Messwert: Außenleiterspannung (RMS)	[Betrieb /Messwerte /Spannung RMS]
UL1 RMS	Messwert: Leiter-Erd-Spannung (RMS)	[Betrieb /Messwerte /Spannung RMS]
UL2 RMS	Messwert: Leiter-Erd-Spannung (RMS)	[Betrieb /Messwerte /Spannung RMS]
UL3 RMS	Messwert: Leiter-Erd-Spannung (RMS)	[Betrieb /Messwerte /Spannung RMS]
UX gem RMS	Messwert (gemessen): UX (RMS)	[Betrieb /Messwerte /Spannung RMS]
UE err RMS	Messwert (errechnet): UE (RMS)	[Betrieb /Messwerte /Spannung RMS]
phi UL12	Messwert (errechnet): Phasenlage Spannungszeiger UL12	[Betrieb /Messwerte /Spannung]
phi UL23	Messwert (errechnet): Phasenlage Spannungszeiger UL23	[Betrieb /Messwerte /Spannung]

Messwerte

Wert	Beschreibung	Menüpfad
phi UL31	Messwert (errechnet): Phasenlage Spannungszeiger UL31	[Betrieb /Messwerte /Spannung]
phi UL1	Messwert (errechnet): Phasenlage Spannungszeiger UL1	[Betrieb /Messwerte /Spannung]
phi UL2	Messwert (errechnet): Phasenlage Spannungszeiger UL2	[Betrieb /Messwerte /Spannung]
phi UL3	Messwert (errechnet): Phasenlage Spannungszeiger UL3	[Betrieb /Messwerte /Spannung]
phi UX gem	Messwert: Phasenlage Spannungszeiger UX gem	[Betrieb /Messwerte /Spannung]
phi UE err	Messwert (errechnet): Phasenlage Spannungszeiger UE err	[Betrieb /Messwerte /Spannung]
phi U0	Messwert (errechnet): Phasenlage Nullsystem	[Betrieb /Messwerte /Spannung]
phi U1	Messwert (errechnet): Phasenlage Mitsystem	[Betrieb /Messwerte /Spannung]
phi U2	Messwert (errechnet): Phasenlage Gegensystem	[Betrieb /Messwerte /Spannung]
%(U2/U1)	Messwert (errechnet): U2/U1, Drehfeldrichtung wird automatisch berücksichtigt.	[Betrieb /Messwerte /Spannung]
%UL12 THD	Messwert (errechnet): U12 Total Harmonic Distortion bezogen auf die Grundwelle	[Betrieb /Messwerte /Spannung RMS]
%UL23 THD	Messwert (errechnet): U23 Total Harmonic Distortion bezogen auf die Grundwelle	[Betrieb /Messwerte /Spannung RMS]

Messwerte

Wert	Beschreibung	Menüpfad
%UL31 THD	Messwert (errechnet): U31 Total Harmonic Distortion bezogen auf die Grundwelle	[Betrieb /Messwerte /Spannung RMS]
%UL1 THD	Messwert (errechnet): UL1 Total Harmonic Distortion bezogen auf die Grundwelle	[Betrieb /Messwerte /Spannung RMS]
%UL2 THD	Messwert (errechnet): UL2 Total Harmonic Distortion bezogen auf die Grundwelle	[Betrieb /Messwerte /Spannung RMS]
%UL3 THD	Messwert (errechnet): UL3 Total Harmonic Distortion bezogen auf die Grundwelle	[Betrieb /Messwerte /Spannung RMS]
UL12 THD	Messwert (errechnet): U12 Total Harmonic Distortion	[Betrieb /Messwerte /Spannung RMS]
UL23 THD	Messwert (errechnet): U23 Total Harmonic Distortion	[Betrieb /Messwerte /Spannung RMS]
UL31 THD	Messwert (errechnet): U31 Total Harmonic Distortion	[Betrieb /Messwerte /Spannung RMS]
UL1 THD	Messwert (errechnet): UL1 Total Harmonic Distortion	[Betrieb /Messwerte /Spannung RMS]
UL2 THD	Messwert (errechnet): UL2 Total Harmonic Distortion	[Betrieb /Messwerte /Spannung RMS]
UL3 THD	Messwert (errechnet): UL3 Total Harmonic Distortion	[Betrieb /Messwerte /Spannung RMS]

Statistik

Statistik

Im Menü »Betrieb/Statistik« finden Sie die Minimal-, Maximal- und Durchschnittswerte der gemessenen und errechneten Messgrößen.

Konfiguration der Min-/Max-Werte

Die Berechnung der Min-/Max Werte wird neu gestartet:

- Nach jedem Reset (Min-/Max)
- Mit jedem Neustart des Geräts
- Nach jeder Umkonfigurierung

<i>Minimal und Maximalwerte (Schleppzeiger)</i>		
	Zeitintervall für die Berechnung der Minimal- und Maximalwerte	Reset
<i>Konfigurationsoptionen</i> Wo konfigurieren? In [Geräteparameter\ Statistik\ Min/Max]	Die Minimal- und Maximalwerte werden mit der positiven Flanke des jeweiligen Resetsignals zurückgesetzt.	Res Min Res Max (z.B. über digitale Eingänge). Diese Signale setzen die Schleppzeiger zurück.
<i>Minimalwerte einsehen</i>	Wo? Im Menü [Betrieb\Statistik\Min]	
<i>Maximalwerte einsehen</i>	Wo? Im Menü [Betrieb\Statistik\Max]	

Konfiguration der Mittelwertberechnung

Konfiguration der auf Strom basierenden Mittelwerte*

*=Verfügbarkeit hängt von der bestellten Gerätevariante ab.

Auf Strom basierende Mittelwerte (Demand) und Schleppzeiger			
	Zeitintervall für die Berechnung der Mittelwerte und Schleppzeiger	Startoptionen	Reset der Mittelwerte und Schleppzeiger
Konfigurationsoptionen Wo konfigurieren? In [Geräteparameter\ Statistik\ Bezugmanagm\ Strom Bezmanag]	gleitend: (gleitend: Mittlung über gleitendes Fenster) fest: (fest: Mittlung startet mit jedem Zeitintervall erneut)	zeitgesteuert (gleitendes oder festes Zeitintervall) Start Fc: (Die Mittelwerte werden zwischen zwei positiven Flanken dieses Signals errechnet)	Res Fc (z.B. über digitalen Eingang, für ein vorzeitiges Rücksetzen der Mittelwerte zwischen zwei positiven Flanken bei gewählter Option „Start Fc“.)
Ausschaltbefehl/-option zur Begrenzung des mittleren Strombezugs: Ja	Siehe Kapitel „System Alarme“		
Mittelwerte und Schleppzeiger einsehen	Wo? Im Menü [Betrieb\Statistik\Bezugmanagem]		

Konfiguration der auf Spannung basierenden Mittelwerte*

*=Verfügbarkeit hängt von der bestellten Gerätevariante ab.

Auf Spannung basierende Mittelwerte			
	Zeitintervall für die Berechnung der Mittelwerte	Startoptionen	Reset der Mittelwerte und Schleppzeiger
Konfigurationsoptionen Wo konfigurieren? In [Geräteparameter\ Statistik\ Umit]	gleitend: (gleitend: Mittlung über gleitendes Fenster) fest: (fest: Mittlung startet mit jedem Zeitintervall erneut)	zeitgesteuert: (gleitendes oder festes Zeitintervall) Start Fc: (Die Mittelwerte werden zwischen zwei positiven Flanken dieses Signals errechnet)	Res Fc (z.B. über digitalen Eingang, für ein vorzeitiges Rücksetzen der Mittelwerte zwischen zwei positiven Flanken bei gewählter Option „Start Fc“.)
Mittelwerte einsehen	Wo? Im Menü [Betrieb\Statistik\Umit]		

Konfiguration der auf Leistung basierenden Mittelwerte*

*=Verfügbarkeit hängt von der bestellten Gerätevariante ab.



	Auf Leistung basierende Mittelwerte (Demand) und Schleppzeiger		
	Zeitintervall für die Berechnung der Mittelwerte und Schleppzeiger	Startoptionen	Reset der Mittelwerte und Schleppzeiger
Konfigurationsoptionen Wo konfigurieren? In [Geräteparameter\ Statistik\ Bezugsmanagm \Leistungs-Bezug]	gleitend: (gleitend: Mittlung über gleitendes Fenster) fest: (fest: Mittlung startet mit jedem Zeitintervall erneut)	zeitgesteuert (gleitendes oder festes Zeitintervall) Start Fc: (Die Mittelwerte werden zwischen zwei positiven Flanken dieses Signals errechnet)	Res Fc (z.B. über digitalen Eingang, für ein vorzeitiges Rücksetzen der Mittelwerte zwischen zwei positiven Flanken bei gewählter Option „Start Fc“.)
Ausschaltbefehl/-option zur Begrenzung des mittleren Leistungsbezugs: Ja	Siehe Kapitel „System Alarme“		
Mittelwerte und Schleppzeiger einsehen	Wo? Im Menü [Betrieb\Statistik\Bezugsmanagem]		

Direktkommandos der Statistik

Parameter	Beschreibung	Einstellbereich	Voreinstellung	Menüpfad
ResFk Alle 	Zurücksetzen aller Statistikwerte (Strombezug, Leistungsbezug, Minwerte, Maxwerte)	inaktiv, aktiv	inaktiv	[Betrieb /Reset]
ResFk Umit 	Zurücksetzen der Gleitenden Mittelwertüberwachung.	inaktiv, aktiv	inaktiv	[Betrieb /Reset]
ResFk Min 	Zurücksetzen aller Minimalwerte der Statistik	inaktiv, aktiv	inaktiv	[Betrieb /Reset]
ResFk Max 	Zurücksetzen aller Maximalwerte der Statistik	inaktiv, aktiv	inaktiv	[Betrieb /Reset]

Globale Parameter des Statistik-Moduls

Parameter	Beschreibung	Einstellbereich	Voreinstellung	Menüpfad
ResFk Max 	Zurücksetzen aller Maximalwerte der Statistik	1..n, Rangierliste	.-	[Geräteparameter /Statistik /Min / Max]
ResFk Min 	Zurücksetzen aller Minimalwerte der Statistik	1..n, Rangierliste	.-	[Geräteparameter /Statistik /Min / Max]
Start Umit durch: 	Statistik: Gleitende Mittelwertüberwachung starten mit:	Dauer, StartFkt	Dauer	[Geräteparameter /Statistik /Umit]
Start Umit Fk 	Start der Berechnung wenn das rangierte Signal wahr wird. Nur verfügbar wenn: Start P Bezug durch: = StartFkt	1..n, Rangierliste	.-	[Geräteparameter /Statistik /Umit]
ResFk Umit 	Zurücksetzen der Gleitenden Mittelwertüberwachung.	1..n, Rangierliste	.-	[Geräteparameter /Statistik /Umit]

<i>Parameter</i>	<i>Beschreibung</i>	<i>Einstellbereich</i>	<i>Voreinstellung</i>	<i>Menüpfad</i>
Dauer Umit 	Dauer der Aufzeichnung	2 s, 5 s, 10 s, 15 s, 30 s, 1 min, 5 min, 10 min, 15 min, 30 min, 1 h, 2 h, 6 h, 12 h, 1 d, 2 d, 5 d, 7 d, 10 d, 30 d	10 min	[Geräteparameter /Statistik /Umit]
Fenster Umit 	Messfensterkonfiguration	gleitend, fest	gleitend	[Geräteparameter /Statistik /Umit]

Zustände der Eingänge des Statistik-Moduls

Bezeichnung	Beschreibung	Rangierung über:
StartFk Umit-E	Zustand des Moduleingangs: (StartFunc3_h)	[Geräteparameter /Statistik /Umit]
ResFk Umit-E	Zustand des Moduleingangs: Zurücksetzen der Gleitenden Mittelwertüberwachung.	[Geräteparameter /Statistik /Umit]
ResFk I Bezug-E	Zustand des Moduleingangs: Zurücksetzen der Statistikberechnung - Strombezug (max, Schleppzeiger)	[]
ResFk P Bezug-E	Zustand des Moduleingangs: Zurücksetzen der Statistikberechnung (max, Schleppzeiger)	[]
ResFk Max-E	Zustand des Moduleingangs: Zurücksetzen aller Maximalwerte der Statistik	[Geräteparameter /Statistik /Min / Max]
ResFk Min-E	Zustand des Moduleingangs: Zurücksetzen aller Minimalwerte der Statistik	[Geräteparameter /Statistik /Min / Max]

Meldungen des Statistik Moduls (Zustände der Ausgänge)

Meldung	Beschreibung
ResFk Alle	Meldung: Zurücksetzen aller Statistikwerte (Strombezug, Leistungsbezug, Minwerte, Maxwerte)
ResFk Umit	Meldung: Zurücksetzen der Gleitenden Mittelwertüberwachung.
ResFk Max	Meldung: Zurücksetzen aller Maximalwerte der Statistik
ResFk Min	Meldung: Zurücksetzen aller Minimalwerte der Statistik

Zähler des Statistik Moduls

Wert	Beschreibung	Menüpfad
Res Z Umit	Anzahl der Resets, seit dem letzten Hochfahren (Booten) des Geräts. Der Zeitstempel zeigt Datum und Uhrzeit des letzten Resets.	[Betrieb /Statistik /Umit]
Res Z Minwerte	Anzahl der Resets, seit dem letzten Hochfahren (Booten) des Geräts. Der Zeitstempel zeigt Datum und Uhrzeit des letzten Resets.	[Betrieb /Statistik /Min /Spannung]
Res Z Maxwerte	Anzahl der Resets, seit dem letzten Hochfahren (Booten) des Geräts. Der Zeitstempel zeigt Datum und Uhrzeit des letzten Resets.	[Betrieb /Statistik /Max /Spannung]

Spannung - Statistische Messwerte

Wert	Beschreibung	Menüpfad
f max	Frequenzmaximalwert	[Betrieb /Statistik /Max /Spannung]
f min	Frequenzminimalwert	[Betrieb /Statistik /Min /Spannung]
U1 max	Maximalwert: Symmetrische Komponenten Spannung Mitsystem(Grundwelle)	[Betrieb /Statistik /Max /Spannung]
U1 min	Minimalwert: Symmetrische Komponenten Spannung Mitsystem(Grundwelle)	[Betrieb /Statistik /Min /Spannung]
U2 max	Maximalwert: Symmetrische Komponenten Spannung Gegensystem(Grundwelle)	[Betrieb /Statistik /Max /Spannung]
U2 min	Minimalwert: Symmetrische Komponenten Spannung Gegensystem(Grundwelle)	[Betrieb /Statistik /Min /Spannung]
UL12 max RMS	UL12 Maximalwert (RMS)	[Betrieb /Statistik /Max /Spannung]
UL12 mit RMS	UL12 Mittelwert (RMS)	[Betrieb /Statistik /Umit]
UL12 min RMS	UL12 Minimalwert (RMS)	[Betrieb /Statistik /Min /Spannung]

<i>Wert</i>	<i>Beschreibung</i>	<i>Menüpfad</i>
UL23 max RMS	UL23 Maximalwert (RMS)	[Betrieb /Statistik /Max /Spannung]
UL23 mit RMS	UL23 Mittelwert (RMS)	[Betrieb /Statistik /Umit]
UL23 min RMS	UL23 Minimalwert (RMS)	[Betrieb /Statistik /Min /Spannung]
UL31 max RMS	UL31 Maximalwert (RMS)	[Betrieb /Statistik /Max /Spannung]
UL31 mit RMS	UL31 Mittelwert (RMS)	[Betrieb /Statistik /Umit]
UL31 min RMS	UL31 Minimalwert (RMS)	[Betrieb /Statistik /Min /Spannung]
UL1 max RMS	UL1 Maximalwert (RMS)	[Betrieb /Statistik /Max /Spannung]
UL1 mit RMS	UL1 Mittelwert (RMS)	[Betrieb /Statistik /Umit]
UL1 min RMS	UL1 Minimalwert (RMS)	[Betrieb /Statistik /Min /Spannung]
UL2 max RMS	UL2 Maximalwert (RMS)	[Betrieb /Statistik /Max /Spannung]

Wert	Beschreibung	Menüpfad
UL2 mit RMS	UL2 Mittelwert (RMS)	[Betrieb /Statistik /Umit]
UL2 min RMS	UL2 Minimalwert (RMS)	[Betrieb /Statistik /Min /Spannung]
UL3 max RMS	UL3 Maximalwert (RMS)	[Betrieb /Statistik /Max /Spannung]
UL3 mit RMS	UL3 Mittelwert (RMS)	[Betrieb /Statistik /Umit]
UL3 min RMS	UL3 Minimalwert (RMS)	[Betrieb /Statistik /Min /Spannung]
UX gem max RMS	Messwert (errechnet): UX Maximalwert (RMS)	[Betrieb /Statistik /Max /Spannung]
UX gem min RMS	Messwert (errechnet): UX Minimalwert (RMS)	[Betrieb /Statistik /Min /Spannung]
UE err max RMS	Messwert (errechnet): UX Maximalwert (RMS)	[Betrieb /Statistik /Max /Spannung]
UE err min RMS	Messwert (errechnet): UX Minimalwert (RMS)	[Betrieb /Statistik /Min /Spannung]
%(U2/U1) max	Messwert (errechnet): U2/U1 Maximalwert, Drehfeldrichtung wird automatisch berücksichtigt	[Betrieb /Statistik /Max /Spannung]

<i>Wert</i>	<i>Beschreibung</i>	<i>Menüpfad</i>
%(U2/U1) min	Messwert (errechnet): U2/U1 Minimalwert, Drehfeldrichtung wird automatisch berücksichtigt	[Betrieb /Statistik /Min /Spannung]

System Alarme

Verfügbare Stufen:
SysA

HINWEIS

Es ist zu beachten, dass Leistungsüberwachung und Bezugsmanagement für Wirk- Blind- und Scheinleistung usw. nur in Geräten verfügbar ist, die über eine Strom- und Spannungsmessung verfügen.

Im Menü [SysA] können folgende Features konfiguriert werden:

- Allgemeine Einstellungen (aktivieren/deaktivieren des Bezugsmanagements, optional kann ein Blockadesignal rangiert werden);
- Leistungsüberwachung (Schleppzeiger)
- Bezugsmanagement (Leistung und Strom) und
- Total Harmonic Distortion (THD-Schutz).

Es ist zu beachten, dass alle Einstellwerte als Primärwerte einzugeben sind.

Bezugsmanagement

Bezugsmanagement bedeutet den durchschnittlichen Netzstrom oder Netzleistung in einem bestimmten Zeitintervall zu überwachen. Abnehmer größerer Mengen elektrischer Energie schließen in der Regel mit dem jeweiligen elektrischen Versorgungsunternehmen Verträge ab, die den maximalen Energiebezug in einem gewissen Zeitintervall festlegen. Wird dieser überschritten, wird für den Mehrverbrauch meistens ein sehr viel höherer Strompreis zu Grunde gelegt. Das Bezugsmanagement des Gerätes hilft einen Mehrverbrauch rechtzeitig zu erkennen und ggf. zu verhindern. Alarme können auf Ausgangsrelais rangiert werden. Somit lässt sich z.B. ein Lastabwurf realisieren bzw. das zeitgleiche Zuschalten größerer Verbraucher verhindern.

Das Bezugsmanagement kann folgende Bezüge überwachen:

- Leistungsbezug
 - Wirkleistungsbezug - W_p
 - Blindleistungsbezug - W_q
 - Scheinleistungsbezug - W_s
- Strombezug

Konfiguration des Bezugsmanagements

Die Konfiguration des Bezugsmanagements erfolgt in zwei Schritten:

Schritt1: Konfiguration der allgemeinen Einstellungen im Menü [Geräteparameter/Statistik/Bezugsmanagem]:

- Stellen Sie die Triggerquelle auf »*Dauer*«.
- Stellen Sie die Zeit für das Überwachungs-Zeitfenster ein.
- Legen Sie fest, ob das Zeitfenster »*fest*« oder »*gleitend*« sein soll.
- Rangieren Sie ggf. ein Rücksetzsignal.

Hinweis zum Zeitfenster: Das Zeitfenster kann entweder gleitend oder fest eingestellt werden.

Einstellung festes Zeitfenster: Wenn das Zeitfenster z. B. auf 15 Minuten eingestellt ist, errechnet das Gerät den momentanen Strom-, bzw. Leistungsmittelwert innerhalb dieses Zeitfensters und startet nach 15 Minuten mit einer neuen Berechnung.

Einstellung gleitendes Zeitfenster: Ist das Zeitfenster gleitend eingestellt und ein Intervall von beispielsweise 15 Minuten ausgewählt, errechnet das Gerät fortwährend den Strom-, bzw. Leistungsmittelwert der vergangenen 15 Minuten. Der neueste Messwert überschreibt jeweils den ältesten.

Statistikmethode = gleitend

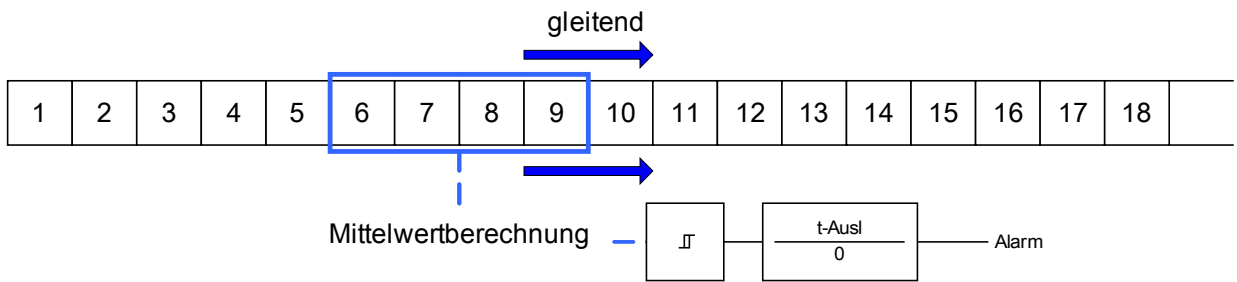
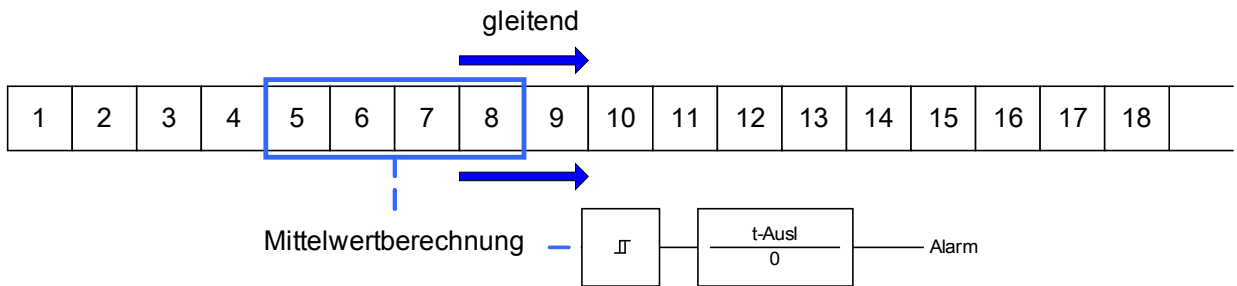
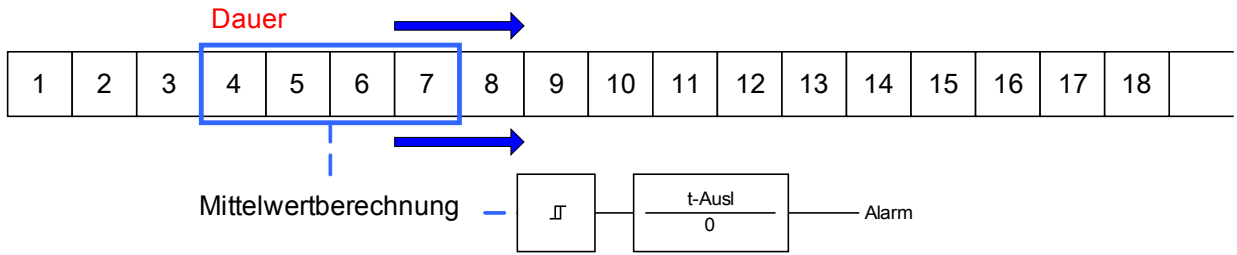

Statistikmethode = fest

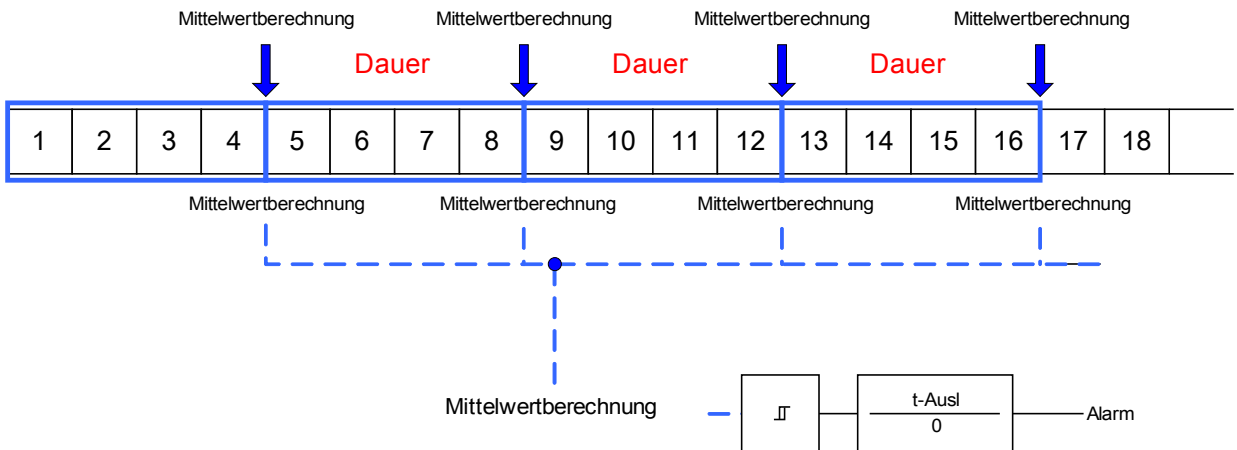

Schritt 2:

- Konfigurieren Sie die spezifischen Einstellungen des Bezugsmanagements im Menü: [SysA/Bezugsmanagem].
- Legen Sie fest, ob das Bezugsmanagement einen Alarm auslösen soll oder nicht (Alarm aktiv/inaktiv).
- Stellen Sie einen Schwellwertwert (Alarmschwelle) ein.
- Legen Sie eine Alarmverzögerung fest.

Spitzenbezugswerte

Das Gerät speichert die Spitzenbezugswerte für Strom und Leistung. Die gespeicherten Werte repräsentieren die jeweils höchsten Werte seit dem letzten Rücksetzen. Die Spitzenbezugswerte werden mit einem Datums- und Zeitstempel versehen. Im Menü [Betrieb/Statistik//Bezugsmanagem] werden die aktuellen Mittelwert- und Spitzenbezugswerte angezeigt.

Konfiguration der Spitzenlastüberwachung

Die Überwachung der Spitzenlasten (Schleppzeiger) lässt sich im Menü [SysA/Leistung] für:

- Wirkleistung (Watt),
- Blindleistung (VAr) und
- Scheinleistung (VA)

konfigurieren.

Die spezifischen Einstellungen sind im Menü [SysA/Leistung] anzupassen.

- Legen Sie fest, ob die Spitzenlastüberwachung einen Alarm auslösen soll oder nicht (Alarm aktiv/inaktiv).
- Stellen Sie einen Schwellwertwert (Alarmschwelle) ein.
- Legen Sie eine Alarmverzögerung fest.

Min. und Max. Werte

Im Menü [Betrieb/Statistik] können verschiedene Minimum- und Maximumwerte eingesehen werden.

Minimumwerte seit dem letzten Rücksetzen: Die Werte einer gemessenen Größe werden ständig mit dem letzten Minimumwert verglichen. Ist ein Messwert kleiner als der letzte gespeicherte Minimumwert, wird dieser überschrieben. Im Menü [Geräteparameter/Statistik/“Min / Max“] kann ein Rücksetzsignal rangiert werden.

Maximumwerte seit dem letzten Rücksetzen: Die Werte einer gemessenen Größe werden ständig mit dem letzten Maximumwert verglichen. Ist ein Messwert größer als der letzte gespeicherte Maximumwert, wird dieser überschrieben. Im Menü [Geräteparameter/Statistik/“Min / Max“] kann ein Rücksetzsignal rangiert werden.

THD-Schutz

Das Gerät ist in der Lage die Stromqualität zu überwachen, indem es die harmonischen Verzerrungen (THD) der Außenleiterspannungen und Phasenströme misst.

Im Menü [SysA/THD] müssen folgende Einstellungen vorgenommen werden:

- Legen Sie fest, ob ein Alarm ausgegeben werden soll oder nicht (Alarm aktiv/inaktiv).
- Stellen Sie einen Schwellwertwert (Alarmschwelle) ein.
- Legen Sie eine Alarmverzögerung fest.

Projektierungsparameter des Bezugsmanagements





Parameter	Beschreibung	Optionen	Voreinstellung	Menüpfad
 Modus	Modus	nicht verwenden, verwenden	nicht verwenden	[Projektierung]

Meldungen des Bezugsmanagements

Meldung	Beschreibung
aktiv	Meldung: aktiv
ExBlo	Meldung: Externe Blockade
Alarm V THD	Meldung: Alarm Spannungsverzerrung - Total Harmonic Distortion
Ausl U THD	Meldung: Auslösung Spannungsverzerrung - Total Harmonic Distortion

Globale Parameter des Bezugsmanagements

Parameter	Beschreibung	Einstellbereich	Voreinstellung	Menüpfad
 Funktion	Modul bzw. Stufe dauerhaft aktivieren oder deaktivieren	inaktiv, aktiv	inaktiv	[SysA /Allg Einstellungen]

Parameter	Beschreibung	Einstellbereich	Voreinstellung	Menüpfad
 ExBlo Fk	Blockade des Moduls bzw. der Stufe aktivieren (erlauben) / inaktivieren (nicht erlauben). Dieser Parameter kann nur im Zusammenhang mit dem gleichnamigen globalen Schutzparameter, dem ein Signal aus der Rangierliste zugeordnet wurde, wirksam werden. Bei aktivem Status des rangierten Signals werden diejenigen Stufen der Schutzfunktionen blockiert, die mit "ExBlo Fk = aktiv" parametrier sind!	1..n, Rangierliste	--	[SysA /Allg Einstellungen]
 Alarm	Alarmierung	inaktiv, aktiv	inaktiv	[SysA /THD /U THD]
 Schwellwert	Schwellwert (als Primärwert einzugeben)	1 - 500000V	10000V	[SysA /THD /U THD]
 t-Ausl	Auslöseverzögerung	0 - 3600s	0s	[SysA /THD /U THD]

Zustand der Moduleingänge des Bezugsmanagements

Bezeichnung	Beschreibung	Rangierung über:
ExBlo-E	Zustand des Moduleingangs: Externe Blockade	[SysA /Allg Einstellungen]

Quittierungen

Sammelquittierungsmöglichkeiten für selbstgehaltene Signale:

Sammelquittierungen					
	<i>LEDs</i>	<i>Ausgangsrelais</i>	<i>SCADA</i>	<i>Anstehender Auslösebefehl</i>	<i>LEDs+ Ausgangsrelais+ SCADA+ Anstehende Auslösebefehle</i>
<p>Über Smart view oder an der Bedieneinheit können alle... quittiert werden.</p> <p>An der Bedieneinheit kann über die Direktwahltaste: »C« das Menü [Betrieb\ Quittierung] direkt aufgerufen werden.</p>	<p>Alle LEDs auf einmal: Wo? [Betrieb\ Quittierung]</p>	<p>Alle Ausgangsrelais auf einmal: Wo? [Betrieb\ Quittierung]</p>	<p>Alle SCADA-Meldungen auf einmal: Wo? [Betrieb\ Quittierung]</p>	<p>Alle anstehenden Auslösebefehle auf einmal: Wo? [Betrieb\ Quittierung]</p>	<p>Alles auf einmal: Wo? [Betrieb\ Quittierung]</p>
<p>Externe Quittierung*: Über ein Signal aus der Rangierliste (z.B. digitaler Eingang) können alle... quittiert werden.</p>	<p>Alle LEDs auf einmal: Wo? Innerhalb des Menüs <u>Ex Quittierung</u></p>	<p>Alle Ausgangsrelais auf einmal: Wo? Innerhalb des Menüs <u>Ex Quittierung</u></p>	<p>Alle SCADA-Meldungen auf einmal: Wo? Innerhalb des Menüs <u>Ex Quittierung</u></p>	<p>Alle anstehenden Auslösebefehle auf einmal: Wo? Innerhalb des Menüs <u>Ex Quittierung</u></p>	

*Die Externe Quittierung kann im Menü [Gerätepara/Ex Quittierung] deaktiviert werden, wenn hier der Parameter »Ex Ack=inaktiv« gesetzt wird. Hierdurch wird auch sichergestellt, dass nicht via Kommunikation (z.B. Modbus) quittiert werden kann.

Einzelquittierungsmöglichkeiten für selbstgehaltene Signale:

Einzelquittierung			
	LEDs	Ausgangsrelais	Anstehender Auslösebefehl
Über ein Signal aus der Rangierliste (z.B. digitaler Eingang) können einzelne... quittiert werden :	<p>Einzelne LED:</p> <p>Wo?</p> <p>Innerhalb der Konfiguration der entsprechenden LED.</p>	<p>Einzelnes Ausgangsrelais:</p> <p>Wo?</p> <p>Innerhalb der Konfiguration des entsprechenden Ausgangsrelais.</p>	<p>Anstehender Auslösebefehl:</p> <p>Wo?</p> <p>Innerhalb des Moduls <u>AusLogik</u>.</p>

HINWEIS

Im Parametriermodus kann nicht quittiert werden.

HINWEIS

Wenn während einer Parametrierung über das Panel ein zu quittierender Störfall auftritt, so muss der Bediener erst die Parametrierung über »C«-Taste oder »OK« Taste verlassen. Erst dann ist der Bediener in der Lage, über die »C« Taste in das Menü »Quittierung« zu gelangen.

Manuelle Quittierung via Panel

- Drücken Sie am Panel die »C-Taste«.
- Wählen Sie mittels der Softkeys aus, was quittiert werden soll:
 - Ausgangsrelais,
 - LEDs,
 - Scada
 - ein eventuell noch anstehender Auslösebefehl oder
 - alle oben aufgeführten Punkte auf einmal.
- Betätigen Sie den Softkey »Schraubenschlüssel«
- Geben Sie Ihr Passwort ein.

Externe Quittierung

Im Menü [Geräteparameter\Ex Quittierung] können Sie jeweils ein Signal aus der Rangierliste (z.B. der Zustand eines Digitalen Eingangs) festlegen das:

- Alle (quittierbaren) LEDs auf einmal quittiert.
- Alle (quittierbaren) Ausgangsrelais quittiert.
- Alle (quittierbaren) Leittechnik-Meldungen quittiert.

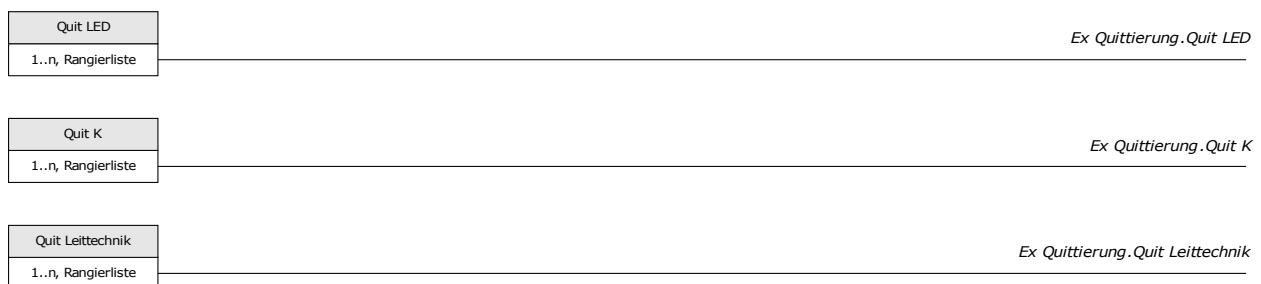

Im Menü [Schutzparameter\Globale Schutzparam\AusLogik] können Sie ein Signal aus der Rangierliste (z.B. der Zustand eines Digitalen Eingangs) festlegen das:

- Einen anstehenden Auslösebefehl quittiert.

Siehe Kapitel »AusLogik«.

Manuelle Resets

Im Menü »Betrieb/Reset« können Sie

- Zähler zurücksetzen,
- Aufzeichnungen löschen (z.B. Störschriebe) sowie
- spezielle Resets (z.B. Reset der Statistik, Reset des Thermischen Abbilds...)

durchführen.

HINWEIS

Die Reset-Befehle sind in den zugehörigen Modulen beschrieben.

Rücksetzen auf Werkseinstellung

! WARNUNG

Durch diese Funktion wird das Gerät auf die Werkseinstellung zurückgesetzt.



Alle Aufzeichnungen werden gelöscht und die Messwerte und Zähler werden zurückgesetzt. Der Betriebsstundenzähler behält seinen aktuellen Wert.

Das Rücksetzen auf Werkseinstellung kann nur am Gerät durchgeführt werden.

- Durch einen Kaltstart mit gedrückt gehaltener »C-Taste« gelangen Sie in das Rücksetzmenü.
- Wählen Sie den Menüpunkt »Reset to factory default (Rücksetzen auf Werkseinstellung)«.
- Bestätigen Sie die Abfrage »Reset device to factory defaults and reboot« mit »Yes«

Zustandsanzeige

In der Zustandsanzeige innerhalb des Menüs »Betrieb« können Sie den aktuellen Zustand aller Signale einsehen. Das bedeutet, Sie können für jedes einzelne Signal einsehen ob das Signal momentan aktiv oder inaktiv ist. Die Zustandsanzeige kann sortiert nach Schutzstufen/Modulen aufgerufen werden.

<i>Zustand der Meldung/Moduleingang ist...</i>	<i>Wird angezeigt am Panel als...</i>
unwahr / »0«	
wahr / »1«	

Bedieneinheit (HMI)

Bedieneinheit





Spezielle Parameter der Bedieneinheit

Im Menü »Geräteparameter/Bedieneinheit« können Sie den Kontrast, die maximal zulässige Editierzeit und die Menüsprache (nach Ablauf werden alle nicht gespeicherten Parameteränderungen verworfen) festlegen.

Direktkommandos der Anzeigeeinheit

<i>Parameter</i>	<i>Beschreibung</i>	<i>Einstellbereich</i>	<i>Voreinstellung</i>	<i>Menüpfad</i>
Kontrast 	Kontrast	0 - 100%	50%	[Geräteparameter /Bedieneinheit]

Globale-Parameter der Anzeigeeinheit

Parameter	Beschreibung	Einstellbereich	Voreinstellung	Menüpfad
tmax Bearb/Berechtigung 	Wird am Panel keine Taste mehr gedrückt, dann werden nach Ablauf dieser Zeit alle zwischengespeicherten Parameteränderungen verworfen. Das Gerät fällt in die Zugriffsberechtigung "Nur-Lesen Lv0" zurück.	20 - 3600s	180s	[Geräteparameter /Bedieneinheit]
Display Aus 	Zeit nach der die Hintergrundbeleuchtung abgeschaltet wird.	20 - 3600s	180s	[Geräteparameter /Bedieneinheit]
Menüsprache 	Auswahl der Sprache	Englisch, Deutsch, Russisch, Polnisch, Französisch, Portugiesisch, Spanisch	Englisch	[Geräteparameter /Bedieneinheit]
Zeige ANSI Bezeichnungen 	Zeige ANSI (Gerätenummern) im Display	inaktiv, aktiv	aktiv	[Geräteparameter /Bedieneinheit]

Rekorder

Störschreiber

Verfügbare Stufen:
Störschr

Der Störschreiber kann durch 8 "oder-verknüpfte" Startereignisse gestartet werden (z. B. Auslösung). Der Störschreiber arbeitet mit 32 Abtastungen pro Periode (Samples per cycle). Der Störschreiber zeichnet die Messdaten zum Zeitpunkt des Startereignisses (+Vorlauf) auf. Mithilfe der Bediensoftware *Smart view/Datavisualizer* (optional) können die Kurvenverläufe der analogen (Strom, Spannung) und digitalen Kanäle/Spuren grafisch dargestellt und ausgewertet werden. Der Störschreiber hat eine Speicherkapazität von 120s. Die maximal parametrierbare Aufzeichnungszeit eines Störschrieb beträgt 10 s. Die maximal mögliche Anzahl von Aufzeichnungen hängt von der Größe der einzelnen Störschriebe ab.

Im Menü »Geräteparameter/Rekorder/Störschr« können Sie den Störschreiber parametrieren.

Legen Sie die maximale Aufzeichnungslänge eines Störschriebs fest. Die maximale Gesamtaufzeichnungslänge beträgt 10 s (inklusive Vor- und Nachlauf). Aus der »Rangierliste« können bis zu 8 Signale als Startsignal (Trigger) für den Störschreiber gewählt werden. Die Triggerereignisse sind ODER-verknüpft. Nach einer Aufzeichnung kann der Störschreiber erst dann erneut getriggert werden, wenn alle Triggersignale abgefallen sind. Zusätzlich des parametrieren Vor- und Nachlaufs wird nur so lange aufgezeichnet (zustandsgesteuert), wie das rangierte Ereignis ansteht, höchstens jedoch 10 s. Die Vor- und Nachlaufzeit des Störschreibers wird in Prozent der Gesamtaufzeichnungslänge angegeben.

HINWEIS

Die Nachlaufzeit beträgt maximal die durch den Parameter "Nachlaufzeit" festgelegte Dauer. In Abhängigkeit von der Dauer des Triggersignals ist die Nachlaufzeit die verbleibende Zeit der "Max Aufzlänge". Diese ist jedoch keinesfalls länger als die durch "Nachlaufzeit" vorgegebene Dauer.

Legen Sie fest, wie sich der Störschreiber verhalten soll, wenn kein weiterer Speicherplatz mehr zur Verfügung steht: Automatisches Überschreiben älterer Störschriebe oder keine weitere Aufzeichnung mehr.

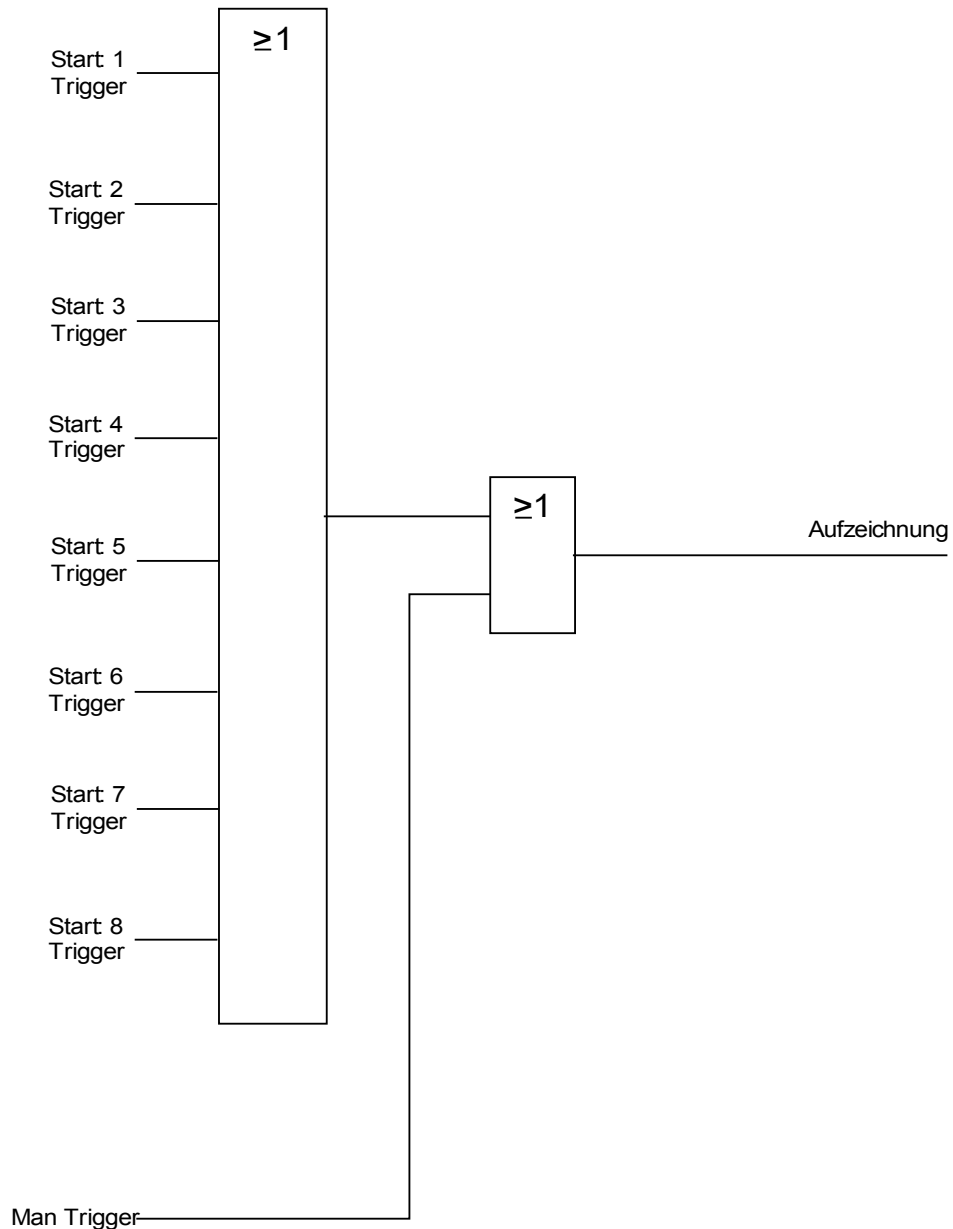

Beispiel

Der Störschreiber wird durch die Generalanregung gestartet. Nachdem der Fehler abgeschaltet ist (+Nachlauf) wird die Aufzeichnung gestoppt (spätestens jedoch nach 10 s).

Durch den Parameter »Automatisch Überschreiben« legen Sie fest, wie sich das Gerät verhalten soll, wenn kein Speicherplatz mehr zur Verfügung steht. Ist »Automatisch Überschreiben« »aktiv« so wird nach dem FIFO-Prinzip der zuerst aufgezeichnete Störschrieb überschrieben. Steht der Parameter auf »inaktiv« so endet die Aufzeichnung des/der Störschriebe, bis der Speicherplatz manuell freigegeben wird.

Beispiel I Störschreiber Ablaufdiagramm

- Start 1 = Schutz.Ausl
- Start 2 = -.-
- Start 3 = -.-
- Start 4 = -.-
- Start 5 = -.-
- Start 6 = -.-
- Start 7 = -.-
- Start 8 = -.-
- Auto Überschr = aktiv
- Nachlaufzeit = 25%
- Vorlaufzeit = 15%
- Max Aufzlänge = 2s

t-rek < Max Aufzlänge

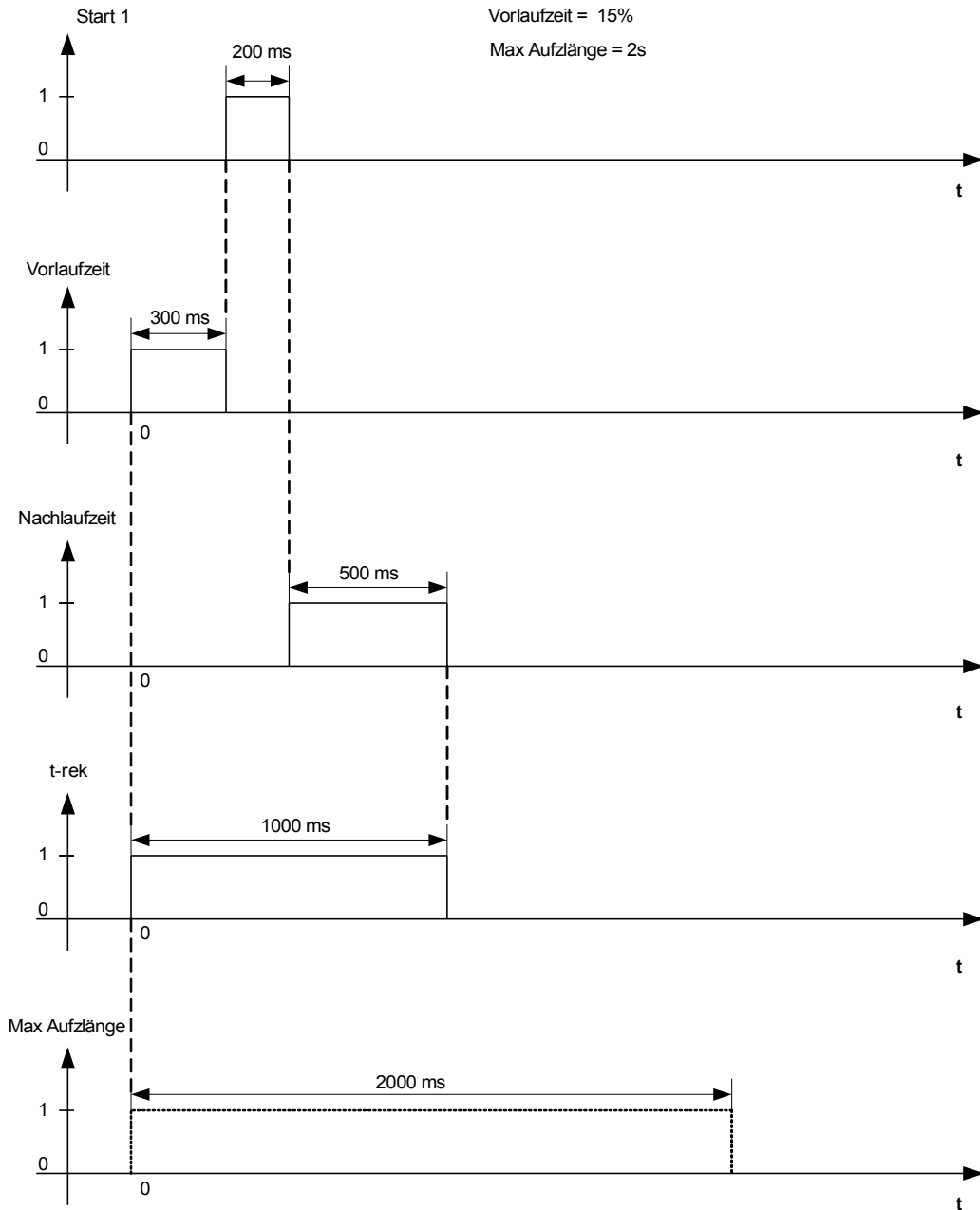

Beispiel II Störschreiber Ablaufdiagramm

- Start 1 = Schutz.Alarm
- Start 2 = -.-
- Start 3 = -.-
- Start 4 = -.-
- Start 5 = -.-
- Start 6 = -.-
- Start 7 = -.-
- Start 8 = -.-
- Auto Überschr = aktiv
- Nachlaufzeit = 25%
- Vorlaufzeit = 15%
- Max Aufzlänge = 2s

t-rek = Max Aufzlänge

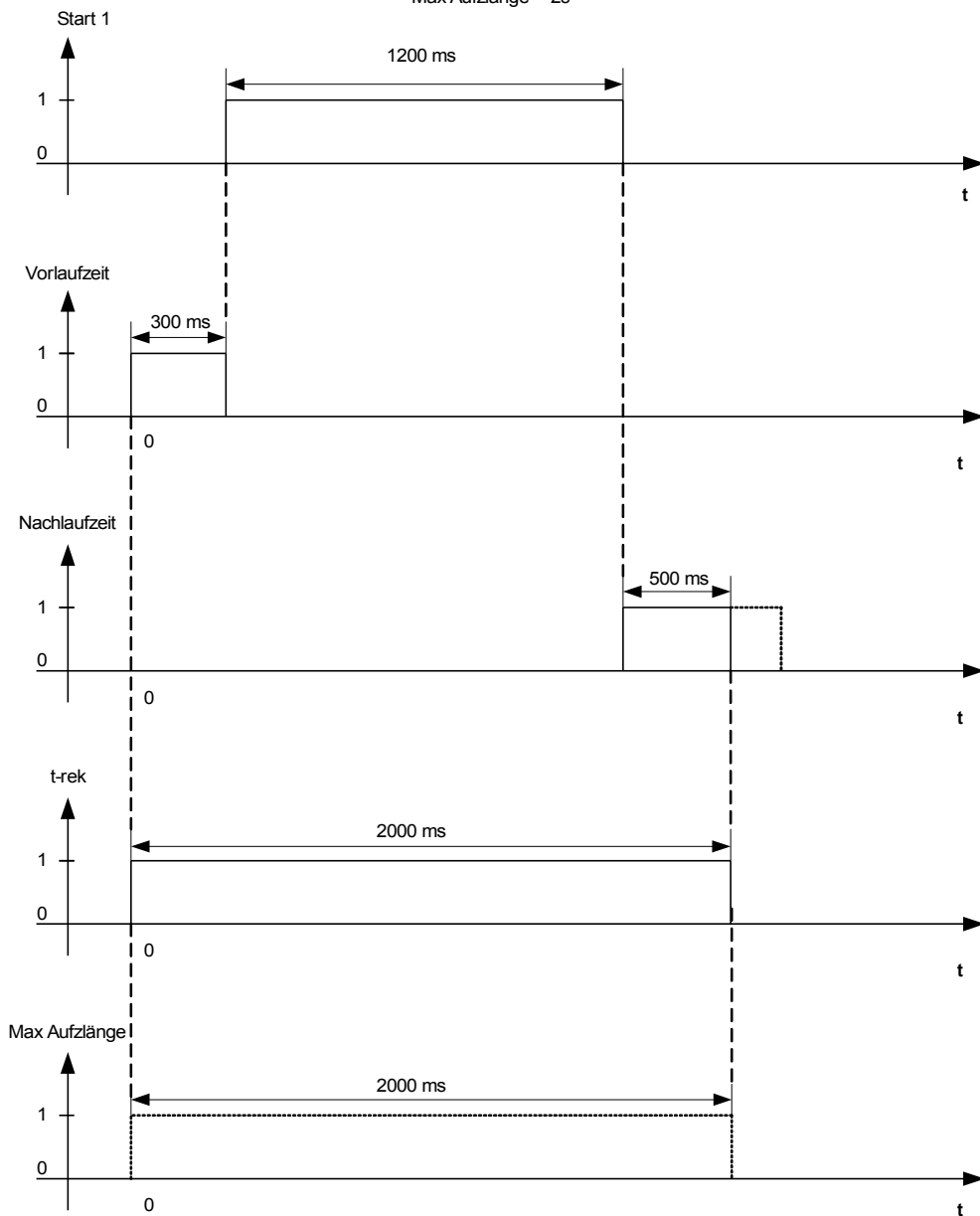

Auslesen von Störschrieben

Im Menü Betrieb/Rekorder/Störschr können Sie:

- Einsehen ob Störschriebe aufgelaufen sind.

HINWEIS



Im Menü »Betrieb/Rekorder/Man Trigger« können Sie den Störschreiber manuell anstoßen.

Löschen von Störschrieben

Im Menü Betrieb/Rekorder/Störschr können Sie:





- Störschriebe löschen.
- Wählen Sie dazu mittels des »SOFTKEYs« »herunter« und des »SOFTKEYs« »herauf« den zu löschenden Störschrieb aus
- Rufen Sie mittels des »SOFTKEYs« »rechts« die Detailansicht auf.
- Betätigen Sie den »SOFTKEY« »Löschen«.
- Geben Sie das Passwort ein und bestätigen Sie dieses durch einen Druck auf die Taste OK
- Wählen Sie ob nur der aktuell ausgewählte oder alle Störschriebe gelöscht werden sollen.
- Bestätigen Sie durch den Softkey »OK«

Direktkommandos des Störschreibers

Parameter	Beschreibung	Einstellbereich	Voreinstellung	Menüpfad
Man Trigger 	Manueller Trigger	unwahr, wahr	unwahr	[Betrieb /Rekorder /Man Trigger]
Res alle Aufzng 	Reset alle Aufzeichnungen	inaktiv, aktiv	inaktiv	[Betrieb /Reset]

Globale-Parameter des Störschreibers

Parameter	Beschreibung	Einstellbereich	Voreinstellung	Menüpfad
Start: 1 	Aufzeichnung, wenn die zugeordnete Rangierung wahr ist:	1..n, Rangierliste	Schutz.Alarm	[Geräteparameter /Rekorder /Störschr]
Start: 2 	Aufzeichnung, wenn die zugeordnete Rangierung wahr ist:	1..n, Rangierliste	.-.	[Geräteparameter /Rekorder /Störschr]
Start: 3 	Aufzeichnung, wenn die zugeordnete Rangierung wahr ist:	1..n, Rangierliste	.-.	[Geräteparameter /Rekorder /Störschr]
Start: 4 	Aufzeichnung, wenn die zugeordnete Rangierung wahr ist:	1..n, Rangierliste	.-.	[Geräteparameter /Rekorder /Störschr]
Start: 5 	Aufzeichnung, wenn die zugeordnete Rangierung wahr ist:	1..n, Rangierliste	.-.	[Geräteparameter /Rekorder /Störschr]
Start: 6 	Aufzeichnung, wenn die zugeordnete Rangierung wahr ist:	1..n, Rangierliste	.-.	[Geräteparameter /Rekorder /Störschr]
Start: 7 	Aufzeichnung, wenn die zugeordnete Rangierung wahr ist:	1..n, Rangierliste	.-.	[Geräteparameter /Rekorder /Störschr]

Parameter	Beschreibung	Einstellbereich	Voreinstellung	Menüpfad
Start: 8 	Aufzeichnung, wenn die zugeordnete Rangierung wahr ist:	1..n, Rangierliste	.-	[Geräteparameter /Rekorder /Störschr]
Auto Überschr 	Ist kein weiterer Speicherplatz mehr vorhanden, wird die älteste Aufzeichnung überschrieben.	inaktiv, aktiv	aktiv	[Geräteparameter /Rekorder /Störschr]
Nachlaufzeit 	Die Nachlaufzeit beträgt maximal die durch den Parameter "Nachlaufzeit" festgelegte Dauer. In Abhängigkeit von der Dauer des Triggersignals ist die Nachlaufzeit die verbleibende Zeit der "Max Aufzlänge". Diese ist jedoch keinesfalls länger als die durch "Nachlaufzeit" vorgegebene Dauer.	0 - 50%	20%	[Geräteparameter /Rekorder /Störschr]
Vorlaufzeit 	Die Vorlaufzeit ist stets die "Vorlaufzeit" der "Max Aufzlänge"	0 - 50%	20%	[Geräteparameter /Rekorder /Störschr]
Max Aufzlänge 	Die maximale Aufzeichnungslänge pro Störschrieb beträgt 10 Sekunden inklusive Vor- und Nachlaufzeit. Der Störschreiber hat eine Gesamtaufzeichnungskapazität von 120 Sekunden.	0.1 - 10.0s	2s	[Geräteparameter /Rekorder /Störschr]

Zustände der Eingänge des Störschreibers

Bezeichnung	Beschreibung	Rangierung über:
Start1-E	Zustand des Moduleingangs:: Triggerereignis / Aufzeichnung starten wenn:	[Geräteparameter /Rekorder /Störschr]
Start2-E	Zustand des Moduleingangs:: Triggerereignis / Aufzeichnung starten wenn:	[Geräteparameter /Rekorder /Störschr]
Start3-E	Zustand des Moduleingangs:: Triggerereignis / Aufzeichnung starten wenn:	[Geräteparameter /Rekorder /Störschr]
Start4-E	Zustand des Moduleingangs:: Triggerereignis / Aufzeichnung starten wenn:	[Geräteparameter /Rekorder /Störschr]
Start5-E	Zustand des Moduleingangs:: Triggerereignis / Aufzeichnung starten wenn:	[Geräteparameter /Rekorder /Störschr]
Start6-E	Zustand des Moduleingangs:: Triggerereignis / Aufzeichnung starten wenn:	[Geräteparameter /Rekorder /Störschr]
Start7-E	Zustand des Moduleingangs:: Triggerereignis / Aufzeichnung starten wenn:	[Geräteparameter /Rekorder /Störschr]
Start8-E	Zustand des Moduleingangs:: Triggerereignis / Aufzeichnung starten wenn:	[Geräteparameter /Rekorder /Störschr]

Meldungen des Störschreibers (Zustände der Ausgänge)

Meldung	Beschreibung
Aufzng läuft	Meldung: Aufzeichnung läuft
Speicher voll	Meldung: Speicher voll
Löschfeh	Meldung: Fehler beim Löschen einer Aufzeichnung
Res alle Aufzng	Meldung: Alle Aufzeichnungen gelöscht
Res Aufzng	Meldung: Aufzeichnung löschen
Man Trigger	Meldung: Manueller Trigger

Spezielle Parameter des Störschreibers

<i>Wert</i>	<i>Beschreibung</i>	<i>Voreinstellung</i>	<i>Wertebereich</i>	<i>Menüpfad</i>
Aufz Status	Aufzeichnungsstatus	bereit	bereit, Aufzeichnung, schreibe Datei, Trigger Blo	[Betrieb /Zustandsanzeige /Rekorder /Störschr]
Fehlercode	Fehlercode	OK	OK, Schreibfeh, Löschfeh, Berechnungsfeh, Datei nicht gef, Auto Überschr aus	[Betrieb /Zustandsanzeige /Rekorder /Störschr]

Fehlerrekorder

Fehlerrek

Prinzip des Fehlerrekorders

Der *Fehlerrekorder* stellt in kompakter Form Informationen über Fehlerfälle bereit (z.B. die Auslöse-Ursache). Diese kompakten Informationen können auch über das Bedienpanel ausgelesen werden. Dadurch ist eine erste schnelle Fehleranalyse möglich. Nach einem Fehler erscheint ein Popup mit Informationen zur Fehlerursache auf dem Display. Die weitergehende detaillierte Fehleranalyse kann dann mit Hilfe des *Störschreibers* am PC erfolgen. Anhand der »Störfall-« und »Netzstörfallnummer« können die Aufzeichnungen des *Fehlerrekorders* und die des *Störschreibers* einander zugeordnet werden.

Definitionen

Zeit bis Ausl: Zeit zwischen dem ersten Alarm (Schutz.Alarm) und der ersten Auslösung (Schutz.Ausl)

Fehlerdauer: Zeit zwischen der steigenden Flanke der General-Anregung (»SCHUTZ.ALARM«) bis zur fallenden Flanke der General-Anregung. Es ist zu beachten, dass die General-Anregung eine Oder-Verknüpfung aller Alarm-Signale ist. Die General-Auslösung (»SCHUTZ.AUSL«) ist eine Oder-Verknüpfung aller Auslösesignale.

Popup erscheint auf dem Display.

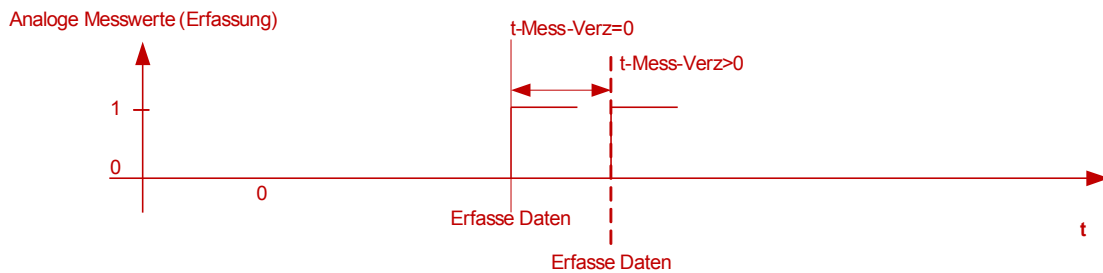
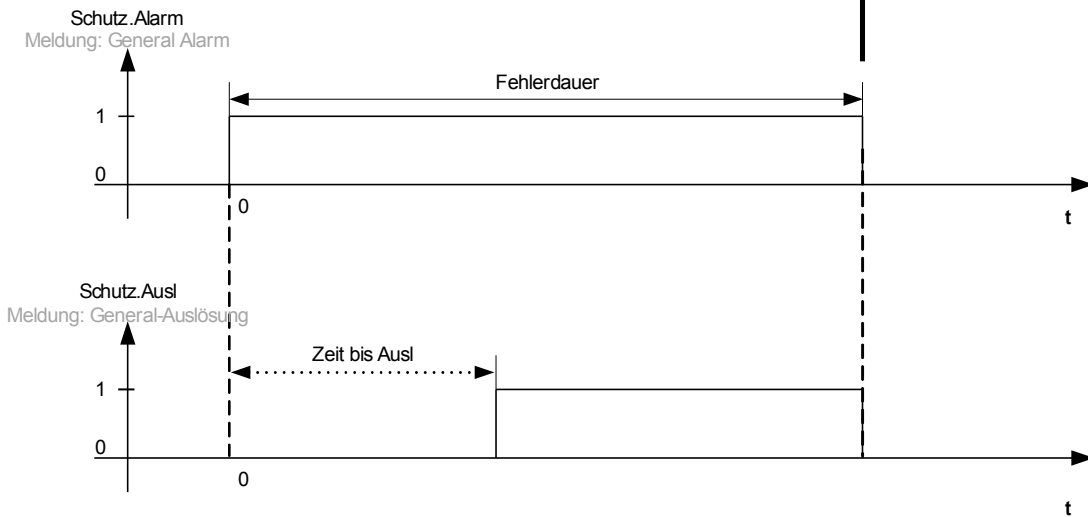
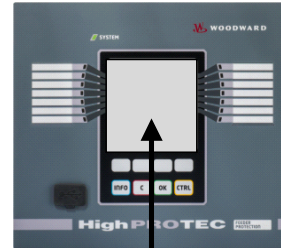

Verhalten des Fehlerrekorders

Wodurch wird der Fehlerrekorder getriggert?

Der Fehlerrekorder wird mit der steigenden Flanke des General-Anregungs-Signals »SCHUTZ.ALARM« gestartet. Es ist zu beachten, dass die General-Anregung eine Oder-Verknüpfung aller Alarm-Signale ist. Das erste Alarm-Signal (steigende Flanke) startet den Fehlerrekorder.

Zu welchem Zeitpunkt werden die Messwerte erfasst/aufgezeichnet?

Der Fehler wird zu dem Zeitpunkt erfasst (geschrieben) an dem die Auslöseentscheidung getroffen wird. Der Zeitpunkt für die Aufzeichnung (Schreiben der Messwerte) kann optional durch den Parameter »*t-Mess-Verz*« verzögert werden. Dies kann z.B. sinnvoll sein um stabilere Messwerte zu erhalten (z.B. um Störungen durch transiente Gleichspannungsanteile aus den Aufzeichnungen fernzuhalten).

Modi

Wenn eine Fehleraufzeichnung auch dann erfolgen soll, wenn der Alarm nicht zu einer Auslösung führt, dann ist der Parameter »*Aufzeichnungs-Modus*« auf »*Alarmer und Ausl*« zu setzen.

Wenn der Parameter »*Aufzeichnungs-Modus*« auf »*Nur Ausl*« gestellt wird, werden nur Fehler aufgezeichnet, die auch zu einer Auslösung führen.

Wann erscheint das Popup (Fehleraufzeichnung) auf dem Display des Bedienpanels?

Ein Popup (Fehleraufzeichnung) erscheint auf dem Gerätedisplay der Bedieneinheit mit der fallenden Flanke der General-Anregung (Schutz.Alarm).

HINWEIS

Es wird keine „Zeit bis zur Auslösung“ angezeigt, wenn Alarm- und Auslösesignal aus verschiedenen Modulen stammen. Dies kann dann geschehen, wenn mehr als ein Schutzmodul in die Klärung eines Fehlers involviert sind.

HINWEIS

Es ist zu beachten: Die in einer Fehleraufzeichnung gezeigten Parameter-Einstellungen (Werte) sind nicht Teil der Aufzeichnung selbst. Diese werden stets den aktuellen Geräteeinstellungen entnommen. Wenn also Parameter nach der Aufzeichnung eines Fehlers geändert werden, dann werden diese mit einem Stern-Symbol in der Fehleraufzeichnung kenntlich gemacht.

Um Fehlinterpretationen zu verhindern ist wie folgt zu verfahren:

Speichern Sie jede Aufzeichnung des Fehlerrekorders die Sie archivieren möchten auf einer lokalen Festplatte bevor Sie jegliche Parameteränderungen vornehmen. Löschen Sie danach die Fehleraufzeichnungen im Schutzgerät.

Speicher

Die zuletzt gespeicherte Fehleraufzeichnung wird spannungsausfallsicher innerhalb des *Fehlerrekorders* archiviert (fail safe, die anderen werden in einem Speicherbereich abgelegt, der von der Hilfsspannungsversorgung abhängig ist). Steht kein weiterer Speicherplatz mehr zur Verfügung, dann wird die älteste Fehleraufzeichnung überschrieben (FIFO). Bis zu 20 Aufzeichnungen können gespeichert werden.

Wie schließt man ein Popup (Aufzeichnung) des Fehlerrekorders?

Durch Betätigen des Softkeys »OK«.

Wie lässt sich erkennen, ob ein Fehler eine Auslösung zur Folge hatte oder nicht?

Fehler, die eine Auslösung zur Folge hatten werden innerhalb des Übersichtsmenüs des Fehlerrekorders mit einem „Blitz“-Symbol  auf der rechten Seite des Displays gekennzeichnet.

Welche Fehleraufzeichnung poppt im Gerätedisplay auf?

Die neuste.

Inhalt einer Fehleraufzeichnung





Eine Fehleraufzeichnung enthält Informationen über:

Datum/Zeit	Datum und Zeitpunkt des Fehlers			
StörfallNr	Dieser Zähler wird mit jedem weiteren Fehler erhöht (General Anregung oder »SCHUTZ.ALARM«)			
NetzstörNr.	Dieser Zähler wird mit jedem weiteren Fehler erhöht General Anregung (»SCHUTZ.ALARM«) mit Ausnahme der Automatischen Wiedereinschaltung (gilt nur für Geräte, die über eine AWE-Funktion verfügen).			
Aktiver Satz	Der aktive Parametersatz			
Zeit bis Ausl	Die Zeit zwischen Alarm und Auslösung. Es ist zu beachten: Es wird keine „Zeit bis zur Auslösung“ angezeigt, wenn Alarm- und Auslösesignal aus verschiedenen Modulen stammen. Dies kann dann geschehen, wenn mehr als ein Schutzmodul in die Klärung eines Fehlers involviert sind.			
Alarm	Name des Moduls welches zuerst einen Alarm ausgegeben hat.			
Ausl	Name des Moduls, welches zuerst eine Auslösung ausgegeben hat. Die Informationen, die im Gerätedisplay erscheinen sind davon abhängig, welches Modul ausgelöst hat. Das bedeutet, dass die Schwellwerte des auslösenden Moduls gezeigt werden. Wird die Auslösung durch das Motor-Start-Modul (gilt nur für Motor-Schutz-Geräte) verursacht, dann werden zusätzliche Informationen bereitgestellt.			
Adaptiver Satz	Wenn adaptive Parametersätze verwendet werden, dann wird die Nummer des “aktiven” Satzes angezeigt.			
Fehlerart	Wenn Überstromschutzmodule Auslösungen verursachen, dann wird der Fehler in Hinsicht auf die betroffenen Phasen ausgewertet.			
	Alarm Phase L1	Alarm Phase L2	Alarm Phase L3	Fault Type
	x			L1E
		x		L2E
			x	L3E
	x	x		L1L2
		x	x	L2L3
	x		x	L1L3
	x	x	x	L1L2L3
Richtung	Wenn eine Richtung erkannt werden konnte, dann wird die Richtung des Fehlerstroms angezeigt (dies gilt nur für Schutzgeräte mit gerichtetem Stromschutz).			
Messwerte	Es werden zahlreiche Messwerte zum Auslösezeitpunkt (oder verzögert abhängig von der Parametrierung) angezeigt.			

Konfiguration des Fehlerrekorders

Der »Aufzg Modus« legt fest, ob nur Auslösungen oder auch Alarm ohne nachfolgende Auslösung zu einer Fehleraufzeichnung führen sollen. Das entsprechende Verhalten wird in folgendem Menü eingestellt [Gerätepara\Rekorder\Fehlerrek]

Navigieren innerhalb des Fehlerrekorders

<i>Navigieren innerhalb des Fehlerrekorders</i>	Softkey
Zurück zur Übersicht.	
Nächster (höherer) Eintrag innerhalb der Fehleraufzeichnung.	
Vorherige Fehleraufzeichnung.	
Nächster (niedrigerer) Eintrag innerhalb des Fehlerrekorders.	

Einsichtnahme in eine Aufzeichnung des Fehlerrekorders

Es bestehen zwei unterschiedliche Optionen um eine Aufzeichnung des Fehlerrekorders einzusehen:

- Option 1: Ein Fehler (Auslöse-Ursache) erscheint auf dem Display des Schutzgeräts (Popup, weil es zu einer Auslösung kam).
- Option 2: Manueller Aufruf des Fehlerrekorder-Menüs.

Option 1 (Eine Fehler-Aufzeichnung (Popup) erscheint auf dem Gerätedisplay:

- Analysieren Sie die Fehler-Aufzeichnung mit Hilfe der Softkeys Pfeil-Herauf und Pfeil-Herunter.
- Oder schließen Sie das Popup-Fenster durch Betätigen des Softkeys OK



Option 2 :

- Rufen Sie das Hauptmenü auf;
- Wechseln Sie ins Untermenü »Betrieb/Rekorder/Fehlerrek«;
- Wählen Sie eine Aufzeichnung; und
- Analysieren Sie die Fehler-Aufzeichnung mit Hilfe der Softkeys Pfeil-Herauf und Pfeil-Herunter.

Direktkommandos des Fehlerrekorders

Parameter	Beschreibung	Einstellbereich	Voreinstellung	Menüpfad
 Res alle Aufzng	Reset alle Aufzeichnungen	inaktiv, aktiv	inaktiv	[Betrieb /Reset]

Globale-Parameter des Fehlerrekorders

Parameter	Beschreibung	Einstellbereich	Voreinstellung	Menüpfad
 Rekorder-Modus	Rekorder Modus (Aufzeichnungsverhalten festlegen)	Alarmer und Ausl, Nur Ausl	Nur Ausl	[Geräteparameter /Rekorder /Fehlerrek]
 t-Mess-Verz	Nach der Auslösung wird die Messwertaufnahme um diese Zeit verzögert.	0 - 60ms	0ms	[Geräteparameter /Rekorder /Fehlerrek]

Meldungen des Fehlerrekorders (Zustände der Ausgänge)

Meldung	Beschreibung
Res Aufzng	Meldung: Aufzeichnung löschen

Ereignisrekorder

Ereignisrek

Der Ereignisrekorder zeichnet bis zu 300 Ereignisse auf. Die (mindestens) 50 zuletzt gespeicherten Ereignisse werden ausfallsicher aufgezeichnet. Zu jedem Ereignis werden folgende Informationen zur Verfügung gestellt:

Jedes Ereignis wird nach folgendem Schema aufgezeichnet:

Aufzeichnungsnummer	Störfallnummer	NetzstörNr.	Aufzeichnungszeitpunkt	Modul.Name	Status
Laufende Nummer	Nummer des aktuellen Störfalls Dieser Zähler wird mit jeder Generalanregung (Schutz.Alarm) inkrementiert	Zu einem Netzstörfall können mehrere Störfallnummern gehören Dieser Zähler wird mit jeder Generalanregung inkrementiert (Ausnahme AWE: gilt nur für AWE-fähige Geräte)	Zeitpunkt der Aufzeichnung	Was hat sich geändert?	Geänderter Wert

Die Ereignisse lassen sich in drei Klassen einteilen.

- **Binäre Zustandswechsel:** Der Statuswechsel wird dargestellt als:
 - 0->1 wenn das Signal physikalisch von »0« zu »1« wechselt bzw
 - 1->0 wenn das Signal physikalisch von »1« nach »0« wechselt.
- **Zähler:** Der Zustandswechsel wird dargestellt als:
 - Alter Zählerstand -> Neuer Zählerstand (z.B. 3->4)
- **Multiple Zustandswechsel:** Der Zustandswechsel wird dargestellt als:
 - Alter Zustand->Neuer Zustand (z.B. 0->2)

Auslesen des Ereignisrekorders

- Wechseln Sie ins »Hauptmenü«.
- Wechseln Sie ins Untermenü »Betrieb/Rekorder/Ereignisrek«.
- Blättern Sie in den Ereignissen.

Der Ereignisrekorder

Direktkommandos des Ereignisrekorders

<i>Parameter</i>	<i>Beschreibung</i>	<i>Einstellbereich</i>	<i>Voreinstellung</i>	<i>Menüpfad</i>
Res alle Aufzng 	Reset alle Aufzeichnungen	inaktiv, aktiv	inaktiv	[Betrieb /Reset]

Meldungen des Ereignisrekorders (Zustände der Ausgänge)

<i>Meldung</i>	<i>Beschreibung</i>
Res alle Aufzng	Meldung: Alle Aufzeichnungen gelöscht

Trendrekorder

Trendrek

Konfiguration des Trendrekorders

Um den Trendrekorder zu konfigurieren wechseln Sie ins Menü [Geräteparameter/Rekorder/Trendrek].







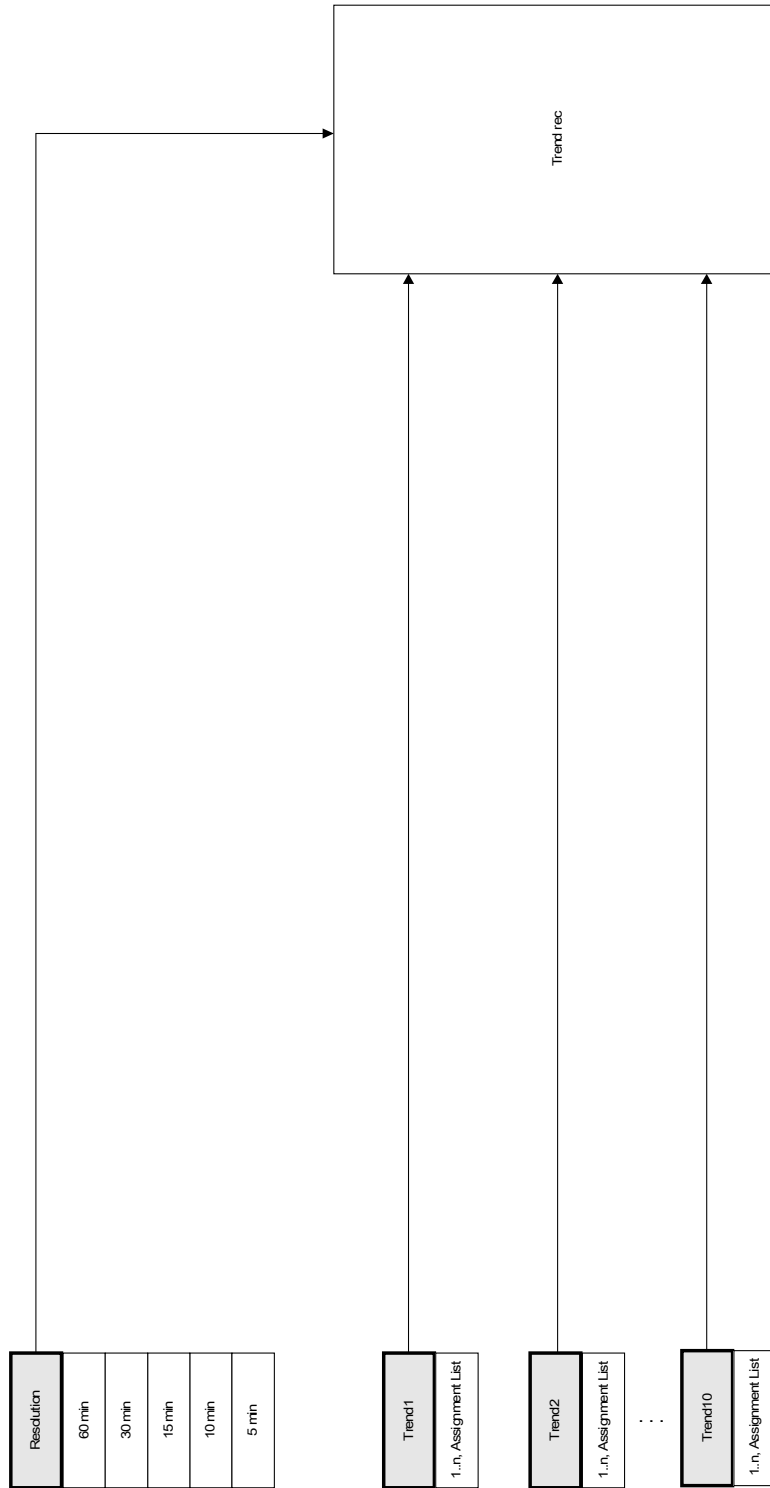



Wählen Sie die Auflösung (Intervall). Hierdurch wird der Abstand zwischen zwei Messpunkten festgelegt.

Sie können bis zu 10 Signale festlegen, die aufgezeichnet werden sollen.

Trend rec



Globale Parameter des Trendrekorders

Parameter	Beschreibung	Einstellbereich	Voreinstellung	Menüpfad
 Auflösung	Auflösung (Aufzeichnungsfrequenz)	60 min, 30 min, 15 min, 10 min, 5 min	15 min	[Geräteparameter /Rekorder /Trendrek]
 Trend1	Beobachteter Wert1	1..n, TrendRekList	SpW.UL1 RMS	[Geräteparameter /Rekorder /Trendrek]
 Trend2	Beobachteter Wert2	1..n, TrendRekList	SpW.UL2 RMS	[Geräteparameter /Rekorder /Trendrek]
 Trend3	Beobachteter Wert3	1..n, TrendRekList	SpW.UL3 RMS	[Geräteparameter /Rekorder /Trendrek]
 Trend4	Beobachteter Wert4	1..n, TrendRekList	SpW.UX gem RMS	[Geräteparameter /Rekorder /Trendrek]
 Trend5	Beobachteter Wert5	1..n, TrendRekList	SpW.UL12 RMS	[Geräteparameter /Rekorder /Trendrek]
 Trend6	Beobachteter Wert6	1..n, TrendRekList	SpW.UL23 RMS	[Geräteparameter /Rekorder /Trendrek]
 Trend7	Beobachteter Wert7	1..n, TrendRekList	SpW.UL31 RMS	[Geräteparameter /Rekorder /Trendrek]
 Trend8	Beobachteter Wert8	1..n, TrendRekList	SpW.f	[Geräteparameter /Rekorder /Trendrek]
 Trend9	Beobachteter Wert9	1..n, TrendRekList	SpW.U1	[Geräteparameter /Rekorder /Trendrek]

<i>Parameter</i>	<i>Beschreibung</i>	<i>Einstellbereich</i>	<i>Voreinstellung</i>	<i>Menüpfad</i>
Trend10 	Beobachteter Wert10	1..n, TrendRekList	SpW.U2	[Geräteparameter /Rekorder /Trendrek]

Meldungen des Trendrekorders

<i>Meldung</i>	<i>Beschreibung</i>
Hand Reset	Hand Reset

Direktkommandos des Trendrekorders

<i>Parameter</i>	<i>Beschreibung</i>	<i>Einstellbereich</i>	<i>Voreinstellung</i>	<i>Menüpfad</i>
Reset 	Alle Aufzeichnungen löschen	inaktiv, aktiv	inaktiv	[Betrieb /Reset]

Allgemeine Werte des Trendrekorders

<i>Wert</i>	<i>Beschreibung</i>	<i>Voreinstellung</i>	<i>Wertebereich</i>	<i>Menüpfad</i>
Max mögl Einträge	Maximal mögliche Anzahl von Einträgen in der gegenwärtigen Konfiguration.	0	0 - 999999999	[Betrieb /Zähl und RevDat /Trendrek]

Globale Werte des Trendrekorders

Die »TrendRekList« zeigt alle Signale die rangiert werden können.

Name	Beschreibung
--	Keine Rangierung
SpW.UL1	Messwert: Leiter-Erd-Spannung (Grundwelle)
SpW.UL2	Messwert: Leiter-Erd-Spannung (Grundwelle)
SpW.UL3	Messwert: Leiter-Erd-Spannung (Grundwelle)
SpW.UX gem	Messwert (gemessen): UX (Grundwelle)
SpW.UE err	Messwert (errechnet): UE (Grundwelle)
SpW.UL12	Messwert: Außenleiterspannung (Grundwelle)
SpW.UL23	Messwert: Außenleiterspannung (Grundwelle)
SpW.UL31	Messwert: Außenleiterspannung (Grundwelle)
SpW.UL1 RMS	Messwert: Leiter-Erd-Spannung (RMS)
SpW.UL2 RMS	Messwert: Leiter-Erd-Spannung (RMS)
SpW.UL3 RMS	Messwert: Leiter-Erd-Spannung (RMS)
SpW.UX gem RMS	Messwert (gemessen): UX (RMS)
SpW.UE err RMS	Messwert (errechnet): UE (RMS)
SpW.UL12 RMS	Messwert: Außenleiterspannung (RMS)
SpW.UL23 RMS	Messwert: Außenleiterspannung (RMS)
SpW.UL31 RMS	Messwert: Außenleiterspannung (RMS)
SpW.U0	Messwert (berechnet): Symmetrische Komponenten Spannung Nullsystem(Grundwelle)
SpW.U1	Messwert (berechnet): Symmetrische Komponenten Spannung Mitsystem(Grundwelle)
SpW.U2	Messwert (berechnet): Symmetrische Komponenten Spannung Gegensystem(Grundwelle)
SpW.%(U2/U1)	Messwert (errechnet): U2/U1, Drehfeldrichtung wird automatisch berücksichtigt.
SpW.UL1 mit RMS	UL1 Mittelwert (RMS)
SpW.UL2 mit RMS	UL2 Mittelwert (RMS)
SpW.UL3 mit RMS	UL3 Mittelwert (RMS)
SpW.UL12 mit RMS	UL12 Mittelwert (RMS)
SpW.UL23 mit RMS	UL23 Mittelwert (RMS)
SpW.UL31 mit RMS	UL31 Mittelwert (RMS)
SpW.f	Messwert: Frequenz
SpW.UL1 THD	Messwert (errechnet): UL1 Total Harmonic Distortion
SpW.UL2 THD	Messwert (errechnet): UL2 Total Harmonic Distortion
SpW.UL3 THD	Messwert (errechnet): UL3 Total Harmonic Distortion
SpW.UL12 THD	Messwert (errechnet): U12 Total Harmonic Distortion
SpW.UL23 THD	Messwert (errechnet): U23 Total Harmonic Distortion
SpW.UL31 THD	Messwert (errechnet): U31 Total Harmonic Distortion

Kommunikation – Protokolle

SCADA Schnittstelle

Leittechnik

Projektierungsparameter der Scada Schnittstelle

<i>Parameter</i>	<i>Beschreibung</i>	<i>Optionen</i>	<i>Voreinstellung</i>	<i>Menüpfad</i>
Protokoll 	Wähle gewünschtes Leittechnikprotokoll	nicht verwenden, Modbus RTU, Modbus TCP, DNP3 RTU, DNP3 TCP, DNP3 UDP, IEC60870-5-103, IEC61850, Profibus	nicht verwenden	[Projektierung]



Meldungen der Scada Schnittstelle

<i>Meldung</i>	<i>Beschreibung</i>
Leittechnik angebunden	Mindestens eine Leittechnik (SCADA) ist mit dem Gerät verbunden
Leittechnik nicht angebunden	Keine Verbindung mit der Leittechnik (SCADA)

TCP/IP Parameter

Tcplp

Globale TCP/IP Parameter

<i>Parameter</i>	<i>Beschreibung</i>	<i>Einstellbereich</i>	<i>Voreinstellung</i>	<i>Menüpfad</i>
 Keep Alive Time	Zeit im Ruhezustand zwischen zwei "Keep Alive" Übertragungen	1 - 7200s	720s	[Geräteparameter /TCP/IP /Erweiterte Einstellungen]
 Keep Alive Interval	Zeitintervall zwischen zwei "Keep Alive" Übertragungen wenn die vorherige nicht bestätigt wurde.	1 - 60s	15s	[Geräteparameter /TCP/IP /Erweiterte Einstellungen]
 Keep Alive Retry	Anzahl der Kommunikations-Wiederherstellungsversuche "Keep Alive Retries" bevor festgestellt wird, dass die Gegenstelle nicht erreichbar ist.	3 - 3	3	[Geräteparameter /TCP/IP /Erweiterte Einstellungen]

Modbus®

Modbus

Konfigurieren des Modbus® Protokolls

Das zeitgesteuerte Modbus®-Protokoll arbeitet nach dem Master-Slave-Prinzip. Das bedeutet, die Leittechnik sendet eine Anfrage oder Anweisung an ein bestimmtes Gerät (Slave-Adresse) und diese wird vom Gerät beantwortet/ausgeführt. Wenn die Anfrage/Anweisung nicht beantwortet/ausgeführt werden kann, weil z. B. eine nicht definierte Adresse angesprochen wurde, so sendet das Gerät eine entsprechende Fehlermeldung.

Der Master (Leittechnik) kann Informationen vom Gerät abfragen:

- Informationen zur Geräteversion
- Messwerte/Statistische Messwerte
- Schaltstellungen
- Gerätestatus
- Uhrzeit und Datum
- Status der digitalen Eingänge des Geräts
- Schutz-Status-Meldungen

Der Master (Leittechnik) kann dem Gerät Befehle erteilen:

- Steuerung von Schaltelementen
- Umschalten von Parametersätzen
- Rücksetzen und Quittieren von Meldungen
- Stellen von Datum und Uhrzeit
- Steuerung von Melderelais

Genauere Informationen bezüglich zu den Datenpunktlisten und zur Fehlerbehandlung sind der Modbus®-Dokumentation zu entnehmen.

Um die Geräte für die Modbusanbindung konfigurieren zu können, benötigen Sie einige Vorgaben aus der Leittechnik.

Modbus RTU

Teil 1: Konfiguration der Geräte

Stellen Sie im Menü »Geräteparameter/Modbus« folgende Kommunikationsparameter ein:

- Die Slave-Adresse, damit das Gerät eindeutig angesprochen werden kann.
- Die Baud-Rate

Darüber hinaus müssen Sie folgende RS485-spezifische Parameter festlegen.

- Anzahl der Datenbits
- Wählen Sie eine der unterstützten Kommunikationsvarianten aus, d. h. legen Sie die Anzahl der Datenbits, gerade, ungerade, Parität oder keine, sowie die Anzahl der Stoppbits fest.
- »*t-timeout*«: Kommunikationsstörungen werden erst nach Ablauf einer Überwachungszeit »*t-timeout*« erkannt.
- Länge des Antwortfensters (Zeit, innerhalb der das Gerät auf die Anfrage vom Master reagieren muss).

Teil 2: Physikalische Anbindung

- Zur physikalischen Anbindung an die Leittechnik befindet sich an der Geräterückseite eine RS485 Schnittstelle (RS485, LWL oder Klemmen).
- Stellen Sie die Verbindung Bus-Gerät her (Verdrahtung).
- Bis zu 32 Geräte können an den Bus angebunden werden (Sternkopplung/Stichleitungen auf den Bus).
- Schließen Sie den Bus ab (Abschlusswiderstände)

Fehlerbehandlung - Physikalische Fehler

Eventuelle physikalische Kommunikationsfehler können im Ereignisrekorder eingesehen werden.

- Baudraten Error
- Parity Error ...

Fehlerbehandlung - Fehler auf Protokollebene

Wird z. B. eine nicht existierende Speicheradresse im Gerät abgefragt, so sendet das Gerät Fehlercodes, die interpretiert werden müssen.

Modbus TCP

HINWEIS

Es kann nur dann eine Verbindung über TCP/IP zum Gerät hergestellt werden, wenn das Gerät über eine Ethernet-Schnittstelle verfügt (RJ45).

Wenden Sie sich zur Einrichtung der Netzwerkverbindung an Ihren IT-Administrator.

Teil 1: Setzen der TCP/IP Parameter

Setzen Sie am Gerät (HMI) im Menü »Geräteparameter/TCP/IP« die folgenden Parameter:

- TCP/IP Adresse
- Subnetzmaske
- Gateway

Teil 2: Konfiguration der Geräte

Stellen Sie im Menü »Geräteparameter/Modbus« folgende Kommunikationsparameter ein:

- Ein Verstellen des Standardwerts für die Geräteadresse ist nur dann erforderlich, wenn das TCP-Netz mit einem Modbus RTU Netz gekoppelt werden soll.
- Um einen anderen als den Standard-Port 502 zu verwenden:
 - Wählen Sie in der Port-Konfiguration „Privat“.
 - Setzen Sie nun die Port-Nummer.
- Setzen Sie die maximal zulässige Zeit, die ohne Kommunikation verstreichen darf. Nach Ablauf dieser Zeit geht das Gerät von einem Fehler in der Leittechnik-Anbindung aus.
- Erlauben oder verbieten Sie das Blockieren von SCADA-Kommandos.







Teil 3: Physikalische Anbindung







- Zur physikalischen Anbindung an die Leittechnik wird eine RJ 45-Schnittstelle benötigt, die sich an der Geräterückseite befindet.
- Stellen Sie die Verbindung zum Gerät mit einem geeigneten Ethernet Kabel her.



Direktkommandos des MODBUS® Protokolls

Parameter	Beschreibung	Einstellbereich	Voreinstellung	Menüpfad
Res Diag-Z 	Alle Modbus Diagnosezähler werden zurückgesetzt	inaktiv, aktiv	inaktiv	[Betrieb /Reset]









Globale Parameter des MODBUS® Protokolls

Parameter	Beschreibung	Einstellbereich	Voreinstellung	Menüpfad
Slave ID 	Geräteadresse (Slave ID) innerhalb des Bussystems. Jede Geräteadresse darf pro Anlage nur einmal vergeben werden.	1 - 247	1	[Geräteparameter /Modbus /Kommunikation]
Geräte ID 	Dieser Parameter wird nur dann benötigt, wenn ein Modbus RTU mit einem Modbus TCP Netz verbunden werden soll.	1 - 255	255	[Geräteparameter /Modbus /Kommunikation]
TCP Port Konfig 	TCP Port Konfiguration. Dieser Parameter wird nur dann benötigt, wenn nicht der Modbus TCP-Standard-Port verwendet werden soll.	Standard, Privat	Standard	[Geräteparameter /Modbus /Kommunikation]
Port 	Portnummer und Nur verfügbar wenn: TCP Port Konfig = Privat	502 - 65535	502	[Geräteparameter /Modbus /Kommunikation]
t-timeout 	Maximalzeit innerhalb der das Gerät dem Leitreehner antworten muss, ansonsten wird die Anfrage verworfen. In einem solchen Fall erkennt der Leitreehner eine Kommunikationsstörung und muss die Anfrage erneut senden.	0.01 - 10.00s	1s	[Geräteparameter /Modbus /Kommunikation]
Baudrate 	Baudrate	1200, 2400, 4800, 9600, 19200, 38400	19200	[Geräteparameter /Modbus /Kommunikation]



Parameter	Beschreibung	Einstellbereich	Voreinstellung	Menüpfad
 Physikal Einst	Ziffer1: Anzahl der Datenbits. Ziffer 2: E=gerade Parität, O=ungerade Parität, N=keine Parität. Ziffer 3: Anzahl der Stoppbits. Hinweis zur Parität: Dem letzten Datenbit kann ein Paritätsbit folgen, das zur Erkennung von Übertragungsfehlern dient. Das Paritätsbit bewirkt, dass bei gerader "EVEN" Parität immer eine gerade bzw. bei ungerader "ODD" Parität eine ungerade Anzahl von "1"-Bits übertragen wird. Es ist auch möglich kein "KEINE" Paritätsbit zu übertragen. Hinweis zu den Stopp-bits: Das Ende des Datenbytes wird durch die Stopp-bits festgelegt.	8E1, 8O1, 8N1, 8N2	8E1	[Geräteparameter /Modbus /Kommunikation]
 t-Anfrage	Erfolgt innerhalb dieser Zeit keine Anfragetelegramm vom Leitreechner an das Gerät, dann schließt das Gerät nach Ablauf dieser Zeit auf eine Kommunikationsstörung seitens des Leitreechners.	1 - 3600s	10s	[Geräteparameter /Modbus /Kommunikation]
 Leittechnik BefBlo	Blockade der Leittechnik Befehle aktivieren (erlauben) / inaktivieren (nicht erlauben).	inaktiv, aktiv	inaktiv	[Geräteparameter /Modbus /Kommunikation]
 Keine Selbsthaltung	Keine Selbsthaltung: Wenn dieser Parameter aktiv ist (wahr) wird kein Modbus Signal durch Selbsthaltung gehalten. Das bedeutet, dass Auslösesignale durch den Modbus nicht gehalten werden.	inaktiv, aktiv	inaktiv	[Geräteparameter /Modbus /Kommunikation]
 ErlaubeUnvollstAntw	Wenn dieser Parameter aktiv (wahr) ist, kann der User ein Modbus Register anfragen, ohne eine Exception auf Grund einer ungültigen Adresse zu erhalten. Die ungültigen Adressen haben einen speziellen Wert 0xFAFA. Der User is verantwortlich dafür, dass diese ungültigen Adressen gefiltert werden. Achtung: Wenn die Adresse gültig ist, können diese speziellen Werte können sein.	inaktiv, aktiv	inaktiv	[Geräteparameter /Modbus /Kommunikation]
 Lichtwellenruhelage	Lichtwellenruhelage	Licht aus, Licht an	Licht an	[Geräteparameter /Modbus /Kommunikation]
 Konf Bin Eing1	Konfigurierbarer Binärer Eingang	1..n, Rangierliste	-.-	[Geräteparameter /Modbus /Konfigb Register /Stati]

<i>Parameter</i>	<i>Beschreibung</i>	<i>Einstellbereich</i>	<i>Voreinstellung</i>	<i>Menüpfad</i>
Selbsth Konf Bin Eing1 	Selbsthaltung des konfigurierbaren Binären Eingangs	inaktiv, aktiv	inaktiv	[Geräteparameter /Modbus /Konfigb Register /Stati]
Konf Bin Eing2 	Konfigurierbarer Binärer Eingang	1..n, Rangierliste	-.-	[Geräteparameter /Modbus /Konfigb Register /Stati]
Selbsth Konf Bin Eing2 	Selbsthaltung des konfigurierbaren Binären Eingangs	inaktiv, aktiv	inaktiv	[Geräteparameter /Modbus /Konfigb Register /Stati]
Konf Bin Eing3 	Konfigurierbarer Binärer Eingang	1..n, Rangierliste	-.-	[Geräteparameter /Modbus /Konfigb Register /Stati]
Selbsth Konf Bin Eing3 	Selbsthaltung des konfigurierbaren Binären Eingangs	inaktiv, aktiv	inaktiv	[Geräteparameter /Modbus /Konfigb Register /Stati]
Konf Bin Eing4 	Konfigurierbarer Binärer Eingang	1..n, Rangierliste	-.-	[Geräteparameter /Modbus /Konfigb Register /Stati]
Selbsth Konf Bin Eing4 	Selbsthaltung des konfigurierbaren Binären Eingangs	inaktiv, aktiv	inaktiv	[Geräteparameter /Modbus /Konfigb Register /Stati]
Konf Bin Eing5 	Konfigurierbarer Binärer Eingang	1..n, Rangierliste	-.-	[Geräteparameter /Modbus /Konfigb Register /Stati]
Selbsth Konf Bin Eing5 	Selbsthaltung des konfigurierbaren Binären Eingangs	inaktiv, aktiv	inaktiv	[Geräteparameter /Modbus /Konfigb Register /Stati]

<i>Parameter</i>	<i>Beschreibung</i>	<i>Einstellbereich</i>	<i>Voreinstellung</i>	<i>Menüpfad</i>
Konf Bin Eing6 	Konfigurierbarer Binärer Eingang	1..n, Rangierliste	-.-	[Geräteparameter /Modbus /Konfigb Register /Stati]
Selbsth Konf Bin Eing6 	Selbsthaltung des konfigurierbaren Binären Eingangs	inaktiv, aktiv	inaktiv	[Geräteparameter /Modbus /Konfigb Register /Stati]
Konf Bin Eing7 	Konfigurierbarer Binärer Eingang	1..n, Rangierliste	-.-	[Geräteparameter /Modbus /Konfigb Register /Stati]
Selbsth Konf Bin Eing7 	Selbsthaltung des konfigurierbaren Binären Eingangs	inaktiv, aktiv	inaktiv	[Geräteparameter /Modbus /Konfigb Register /Stati]
Konf Bin Eing8 	Konfigurierbarer Binärer Eingang	1..n, Rangierliste	-.-	[Geräteparameter /Modbus /Konfigb Register /Stati]
Selbsth Konf Bin Eing8 	Selbsthaltung des konfigurierbaren Binären Eingangs	inaktiv, aktiv	inaktiv	[Geräteparameter /Modbus /Konfigb Register /Stati]
Konf Bin Eing9 	Konfigurierbarer Binärer Eingang	1..n, Rangierliste	-.-	[Geräteparameter /Modbus /Konfigb Register /Stati]
Selbsth Konf Bin Eing9 	Selbsthaltung des konfigurierbaren Binären Eingangs	inaktiv, aktiv	inaktiv	[Geräteparameter /Modbus /Konfigb Register /Stati]
Konf Bin Eing10 	Konfigurierbarer Binärer Eingang	1..n, Rangierliste	-.-	[Geräteparameter /Modbus /Konfigb Register /Stati]





<i>Parameter</i>	<i>Beschreibung</i>	<i>Einstellbereich</i>	<i>Voreinstellung</i>	<i>Menüpfad</i>
Selbsth Konf Bin Eing10 	Selbsthaltung des konfigurierbaren Binären Eingangs	inaktiv, aktiv	inaktiv	[Geräteparameter /Modbus /Konfigb Register /Stati]
Konf Bin Eing11 	Konfigurierbarer Binärer Eingang	1..n, Rangierliste	-.-	[Geräteparameter /Modbus /Konfigb Register /Stati]
Selbsth Konf Bin Eing11 	Selbsthaltung des konfigurierbaren Binären Eingangs	inaktiv, aktiv	inaktiv	[Geräteparameter /Modbus /Konfigb Register /Stati]
Konf Bin Eing12 	Konfigurierbarer Binärer Eingang	1..n, Rangierliste	-.-	[Geräteparameter /Modbus /Konfigb Register /Stati]
Selbsth Konf Bin Eing12 	Selbsthaltung des konfigurierbaren Binären Eingangs	inaktiv, aktiv	inaktiv	[Geräteparameter /Modbus /Konfigb Register /Stati]
Konf Bin Eing13 	Konfigurierbarer Binärer Eingang	1..n, Rangierliste	-.-	[Geräteparameter /Modbus /Konfigb Register /Stati]
Selbsth Konf Bin Eing13 	Selbsthaltung des konfigurierbaren Binären Eingangs	inaktiv, aktiv	inaktiv	[Geräteparameter /Modbus /Konfigb Register /Stati]
Konf Bin Eing14 	Konfigurierbarer Binärer Eingang	1..n, Rangierliste	-.-	[Geräteparameter /Modbus /Konfigb Register /Stati]
Selbsth Konf Bin Eing14 	Selbsthaltung des konfigurierbaren Binären Eingangs	inaktiv, aktiv	inaktiv	[Geräteparameter /Modbus /Konfigb Register /Stati]

<i>Parameter</i>	<i>Beschreibung</i>	<i>Einstellbereich</i>	<i>Voreinstellung</i>	<i>Menüpfad</i>
Konf Bin Eing15 	Konfigurierbarer Binärer Eingang	1..n, Rangierliste	-.-	[Geräteparameter /Modbus /Konfigb Register /Stati]
Selbsth Konf Bin Eing15 	Selbsthaltung des konfigurierbaren Binären Eingangs	inaktiv, aktiv	inaktiv	[Geräteparameter /Modbus /Konfigb Register /Stati]
Konf Bin Eing16 	Konfigurierbarer Binärer Eingang	1..n, Rangierliste	-.-	[Geräteparameter /Modbus /Konfigb Register /Stati]
Selbsth Konf Bin Eing16 	Selbsthaltung des konfigurierbaren Binären Eingangs	inaktiv, aktiv	inaktiv	[Geräteparameter /Modbus /Konfigb Register /Stati]
Konf Bin Eing17 	Konfigurierbarer Binärer Eingang	1..n, Rangierliste	-.-	[Geräteparameter /Modbus /Konfigb Register /Stati]
Selbsth Konf Bin Eing17 	Selbsthaltung des konfigurierbaren Binären Eingangs	inaktiv, aktiv	inaktiv	[Geräteparameter /Modbus /Konfigb Register /Stati]
Konf Bin Eing18 	Konfigurierbarer Binärer Eingang	1..n, Rangierliste	-.-	[Geräteparameter /Modbus /Konfigb Register /Stati]
Selbsth Konf Bin Eing18 	Selbsthaltung des konfigurierbaren Binären Eingangs	inaktiv, aktiv	inaktiv	[Geräteparameter /Modbus /Konfigb Register /Stati]
Konf Bin Eing19 	Konfigurierbarer Binärer Eingang	1..n, Rangierliste	-.-	[Geräteparameter /Modbus /Konfigb Register /Stati]

<i>Parameter</i>	<i>Beschreibung</i>	<i>Einstellbereich</i>	<i>Voreinstellung</i>	<i>Menüpfad</i>
Selbsth Konf Bin Eing19 	Selbsthaltung des konfigurierbaren Binären Eingangs	inaktiv, aktiv	inaktiv	[Geräteparameter /Modbus /Konfigb Register /Stati]
Konf Bin Eing20 	Konfigurierbarer Binärer Eingang	1..n, Rangierliste	-.-	[Geräteparameter /Modbus /Konfigb Register /Stati]
Selbsth Konf Bin Eing20 	Selbsthaltung des konfigurierbaren Binären Eingangs	inaktiv, aktiv	inaktiv	[Geräteparameter /Modbus /Konfigb Register /Stati]
Konf Bin Eing21 	Konfigurierbarer Binärer Eingang	1..n, Rangierliste	-.-	[Geräteparameter /Modbus /Konfigb Register /Stati]
Selbsth Konf Bin Eing21 	Selbsthaltung des konfigurierbaren Binären Eingangs	inaktiv, aktiv	inaktiv	[Geräteparameter /Modbus /Konfigb Register /Stati]
Konf Bin Eing22 	Konfigurierbarer Binärer Eingang	1..n, Rangierliste	-.-	[Geräteparameter /Modbus /Konfigb Register /Stati]
Selbsth Konf Bin Eing22 	Selbsthaltung des konfigurierbaren Binären Eingangs	inaktiv, aktiv	inaktiv	[Geräteparameter /Modbus /Konfigb Register /Stati]
Konf Bin Eing23 	Konfigurierbarer Binärer Eingang	1..n, Rangierliste	-.-	[Geräteparameter /Modbus /Konfigb Register /Stati]
Selbsth Konf Bin Eing23 	Selbsthaltung des konfigurierbaren Binären Eingangs	inaktiv, aktiv	inaktiv	[Geräteparameter /Modbus /Konfigb Register /Stati]

<i>Parameter</i>	<i>Beschreibung</i>	<i>Einstellbereich</i>	<i>Voreinstellung</i>	<i>Menüpfad</i>
Konf Bin Eing24 	Konfigurierbarer Binärer Eingang	1..n, Rangierliste	.-	[Geräteparameter /Modbus /Konfigb Register /Stati]
Selbsth Konf Bin Eing24 	Selbsthaltung des konfigurierbaren Binären Eingangs	inaktiv, aktiv	inaktiv	[Geräteparameter /Modbus /Konfigb Register /Stati]
Konf Bin Eing25 	Konfigurierbarer Binärer Eingang	1..n, Rangierliste	.-	[Geräteparameter /Modbus /Konfigb Register /Stati]
Selbsth Konf Bin Eing25 	Selbsthaltung des konfigurierbaren Binären Eingangs	inaktiv, aktiv	inaktiv	[Geräteparameter /Modbus /Konfigb Register /Stati]
Konf Bin Eing26 	Konfigurierbarer Binärer Eingang	1..n, Rangierliste	.-	[Geräteparameter /Modbus /Konfigb Register /Stati]
Selbsth Konf Bin Eing26 	Selbsthaltung des konfigurierbaren Binären Eingangs	inaktiv, aktiv	inaktiv	[Geräteparameter /Modbus /Konfigb Register /Stati]
Konf Bin Eing27 	Konfigurierbarer Binärer Eingang	1..n, Rangierliste	.-	[Geräteparameter /Modbus /Konfigb Register /Stati]
Selbsth Konf Bin Eing27 	Selbsthaltung des konfigurierbaren Binären Eingangs	inaktiv, aktiv	inaktiv	[Geräteparameter /Modbus /Konfigb Register /Stati]
Konf Bin Eing28 	Konfigurierbarer Binärer Eingang	1..n, Rangierliste	.-	[Geräteparameter /Modbus /Konfigb Register /Stati]

<i>Parameter</i>	<i>Beschreibung</i>	<i>Einstellbereich</i>	<i>Voreinstellung</i>	<i>Menüpfad</i>
Selbsth Konf Bin Eing28 	Selbsthaltung des konfigurierbaren Binären Eingangs	inaktiv, aktiv	inaktiv	[Geräteparameter /Modbus /Konfigb Register /Stati]
Konf Bin Eing29 	Konfigurierbarer Binärer Eingang	1..n, Rangierliste	-.-	[Geräteparameter /Modbus /Konfigb Register /Stati]
Selbsth Konf Bin Eing29 	Selbsthaltung des konfigurierbaren Binären Eingangs	inaktiv, aktiv	inaktiv	[Geräteparameter /Modbus /Konfigb Register /Stati]
Konf Bin Eing30 	Konfigurierbarer Binärer Eingang	1..n, Rangierliste	-.-	[Geräteparameter /Modbus /Konfigb Register /Stati]
Selbsth Konf Bin Eing30 	Selbsthaltung des konfigurierbaren Binären Eingangs	inaktiv, aktiv	inaktiv	[Geräteparameter /Modbus /Konfigb Register /Stati]
Konf Bin Eing31 	Konfigurierbarer Binärer Eingang	1..n, Rangierliste	-.-	[Geräteparameter /Modbus /Konfigb Register /Stati]
Selbsth Konf Bin Eing31 	Selbsthaltung des konfigurierbaren Binären Eingangs	inaktiv, aktiv	inaktiv	[Geräteparameter /Modbus /Konfigb Register /Stati]
Konf Bin Eing32 	Konfigurierbarer Binärer Eingang	1..n, Rangierliste	-.-	[Geräteparameter /Modbus /Konfigb Register /Stati]
Selbsth Konf Bin Eing32 	Selbsthaltung des konfigurierbaren Binären Eingangs	inaktiv, aktiv	inaktiv	[Geräteparameter /Modbus /Konfigb Register /Stati]

<i>Parameter</i>	<i>Beschreibung</i>	<i>Einstellbereich</i>	<i>Voreinstellung</i>	<i>Menüpfad</i>
Konf Messw1 	Konfigurierbarer (gemappte) Messwerte. Diese können verwendet werden um Messwerte an den Modbus Master zu übermitteln.	1..n, TrendRekList	.-	[Geräteparameter /Modbus /Konfigb Register /Messwerte]
Konf Messw2 	Konfigurierbarer (gemappte) Messwerte. Diese können verwendet werden um Messwerte an den Modbus Master zu übermitteln.	1..n, TrendRekList	.-	[Geräteparameter /Modbus /Konfigb Register /Messwerte]
Konf Messw3 	Konfigurierbarer (gemappte) Messwerte. Diese können verwendet werden um Messwerte an den Modbus Master zu übermitteln.	1..n, TrendRekList	.-	[Geräteparameter /Modbus /Konfigb Register /Messwerte]
Konf Messw4 	Konfigurierbarer (gemappte) Messwerte. Diese können verwendet werden um Messwerte an den Modbus Master zu übermitteln.	1..n, TrendRekList	.-	[Geräteparameter /Modbus /Konfigb Register /Messwerte]
Konf Messw5 	Konfigurierbarer (gemappte) Messwerte. Diese können verwendet werden um Messwerte an den Modbus Master zu übermitteln.	1..n, TrendRekList	.-	[Geräteparameter /Modbus /Konfigb Register /Messwerte]
Konf Messw6 	Konfigurierbarer (gemappte) Messwerte. Diese können verwendet werden um Messwerte an den Modbus Master zu übermitteln.	1..n, TrendRekList	.-	[Geräteparameter /Modbus /Konfigb Register /Messwerte]
Konf Messw7 	Konfigurierbarer (gemappte) Messwerte. Diese können verwendet werden um Messwerte an den Modbus Master zu übermitteln.	1..n, TrendRekList	.-	[Geräteparameter /Modbus /Konfigb Register /Messwerte]
Konf Messw8 	Konfigurierbarer (gemappte) Messwerte. Diese können verwendet werden um Messwerte an den Modbus Master zu übermitteln.	1..n, TrendRekList	.-	[Geräteparameter /Modbus /Konfigb Register /Messwerte]
Konf Messw9 	Konfigurierbarer (gemappte) Messwerte. Diese können verwendet werden um Messwerte an den Modbus Master zu übermitteln.	1..n, TrendRekList	.-	[Geräteparameter /Modbus /Konfigb Register /Messwerte]

<i>Parameter</i>	<i>Beschreibung</i>	<i>Einstellbereich</i>	<i>Voreinstellung</i>	<i>Menüpfad</i>
Konf Messw10 	Konfigurierbarer (gemappte) Messwerte. Diese können verwendet werden um Messwerte an den Modbus Master zu übermitteln.	1..n, TrendRekList	-.-	[Geräteparameter /Modbus /Konfigb Register /Messwerte]
Konf Messw11 	Konfigurierbarer (gemappte) Messwerte. Diese können verwendet werden um Messwerte an den Modbus Master zu übermitteln.	1..n, TrendRekList	-.-	[Geräteparameter /Modbus /Konfigb Register /Messwerte]
Konf Messw12 	Konfigurierbarer (gemappte) Messwerte. Diese können verwendet werden um Messwerte an den Modbus Master zu übermitteln.	1..n, TrendRekList	-.-	[Geräteparameter /Modbus /Konfigb Register /Messwerte]
Konf Messw13 	Konfigurierbarer (gemappte) Messwerte. Diese können verwendet werden um Messwerte an den Modbus Master zu übermitteln.	1..n, TrendRekList	-.-	[Geräteparameter /Modbus /Konfigb Register /Messwerte]
Konf Messw14 	Konfigurierbarer (gemappte) Messwerte. Diese können verwendet werden um Messwerte an den Modbus Master zu übermitteln.	1..n, TrendRekList	-.-	[Geräteparameter /Modbus /Konfigb Register /Messwerte]
Konf Messw15 	Konfigurierbarer (gemappte) Messwerte. Diese können verwendet werden um Messwerte an den Modbus Master zu übermitteln.	1..n, TrendRekList	-.-	[Geräteparameter /Modbus /Konfigb Register /Messwerte]
Konf Messw16 	Konfigurierbarer (gemappte) Messwerte. Diese können verwendet werden um Messwerte an den Modbus Master zu übermitteln.	1..n, TrendRekList	-.-	[Geräteparameter /Modbus /Konfigb Register /Messwerte]

Zustand der Moduleingänge des MODBUS® Protokolls

Bezeichnung	Beschreibung	Rangierung über:
Konf Bin Eing1-E	Zustand des Moduleingangs: Konf Bin Eing	[Geräteparameter /Modbus /Konfigb Register /Stati]
Konf Bin Eing2-E	Zustand des Moduleingangs: Konf Bin Eing	[Geräteparameter /Modbus /Konfigb Register /Stati]
Konf Bin Eing3-E	Zustand des Moduleingangs: Konf Bin Eing	[Geräteparameter /Modbus /Konfigb Register /Stati]
Konf Bin Eing4-E	Zustand des Moduleingangs: Konf Bin Eing	[Geräteparameter /Modbus /Konfigb Register /Stati]
Konf Bin Eing5-E	Zustand des Moduleingangs: Konf Bin Eing	[Geräteparameter /Modbus /Konfigb Register /Stati]
Konf Bin Eing6-E	Zustand des Moduleingangs: Konf Bin Eing	[Geräteparameter /Modbus /Konfigb Register /Stati]
Konf Bin Eing7-E	Zustand des Moduleingangs: Konf Bin Eing	[Geräteparameter /Modbus /Konfigb Register /Stati]
Konf Bin Eing8-E	Zustand des Moduleingangs: Konf Bin Eing	[Geräteparameter /Modbus /Konfigb Register /Stati]
Konf Bin Eing9-E	Zustand des Moduleingangs: Konf Bin Eing	[Geräteparameter /Modbus /Konfigb Register /Stati]

<i>Bezeichnung</i>	<i>Beschreibung</i>	<i>Rangierung über:</i>
Konf Bin Eing10-E	Zustand des Moduleingangs: Konf Bin Eing	[Geräteparameter /Modbus /Konfigb Register /Stati]
Konf Bin Eing11-E	Zustand des Moduleingangs: Konf Bin Eing	[Geräteparameter /Modbus /Konfigb Register /Stati]
Konf Bin Eing12-E	Zustand des Moduleingangs: Konf Bin Eing	[Geräteparameter /Modbus /Konfigb Register /Stati]
Konf Bin Eing13-E	Zustand des Moduleingangs: Konf Bin Eing	[Geräteparameter /Modbus /Konfigb Register /Stati]
Konf Bin Eing14-E	Zustand des Moduleingangs: Konf Bin Eing	[Geräteparameter /Modbus /Konfigb Register /Stati]
Konf Bin Eing15-E	Zustand des Moduleingangs: Konf Bin Eing	[Geräteparameter /Modbus /Konfigb Register /Stati]
Konf Bin Eing16-E	Zustand des Moduleingangs: Konf Bin Eing	[Geräteparameter /Modbus /Konfigb Register /Stati]
Konf Bin Eing17-E	Zustand des Moduleingangs: Konf Bin Eing	[Geräteparameter /Modbus /Konfigb Register /Stati]
Konf Bin Eing18-E	Zustand des Moduleingangs: Konf Bin Eing	[Geräteparameter /Modbus /Konfigb Register /Stati]

<i>Bezeichnung</i>	<i>Beschreibung</i>	<i>Rangierung über:</i>
Konf Bin Eing19-E	Zustand des Moduleingangs: Konf Bin Eing	[Geräteparameter /Modbus /Konfigb Register /Stati]
Konf Bin Eing20-E	Zustand des Moduleingangs: Konf Bin Eing	[Geräteparameter /Modbus /Konfigb Register /Stati]
Konf Bin Eing21-E	Zustand des Moduleingangs: Konf Bin Eing	[Geräteparameter /Modbus /Konfigb Register /Stati]
Konf Bin Eing22-E	Zustand des Moduleingangs: Konf Bin Eing	[Geräteparameter /Modbus /Konfigb Register /Stati]
Konf Bin Eing23-E	Zustand des Moduleingangs: Konf Bin Eing	[Geräteparameter /Modbus /Konfigb Register /Stati]
Konf Bin Eing24-E	Zustand des Moduleingangs: Konf Bin Eing	[Geräteparameter /Modbus /Konfigb Register /Stati]
Konf Bin Eing25-E	Zustand des Moduleingangs: Konf Bin Eing	[Geräteparameter /Modbus /Konfigb Register /Stati]
Konf Bin Eing26-E	Zustand des Moduleingangs: Konf Bin Eing	[Geräteparameter /Modbus /Konfigb Register /Stati]
Konf Bin Eing27-E	Zustand des Moduleingangs: Konf Bin Eing	[Geräteparameter /Modbus /Konfigb Register /Stati]

<i>Bezeichnung</i>	<i>Beschreibung</i>	<i>Rangierung über:</i>
Konf Bin Eing28-E	Zustand des Moduleingangs: Konf Bin Eing	[Geräteparameter /Modbus /Konfigb Register /Stati]
Konf Bin Eing29-E	Zustand des Moduleingangs: Konf Bin Eing	[Geräteparameter /Modbus /Konfigb Register /Stati]
Konf Bin Eing30-E	Zustand des Moduleingangs: Konf Bin Eing	[Geräteparameter /Modbus /Konfigb Register /Stati]
Konf Bin Eing31-E	Zustand des Moduleingangs: Konf Bin Eing	[Geräteparameter /Modbus /Konfigb Register /Stati]
Konf Bin Eing32-E	Zustand des Moduleingangs: Konf Bin Eing	[Geräteparameter /Modbus /Konfigb Register /Stati]

Werte des MODBUS® Protokolls

Wert	Beschreibung	Menüpfad
Konf Messw1	Konfigurierbarer (gemappte) Messwerte. Diese können verwendet werden um Messwerte an den Modbus Master zu übermitteln.	[Betrieb /Zähl und RevDat /Modbus]
Konf Messw2	Konfigurierbarer (gemappte) Messwerte. Diese können verwendet werden um Messwerte an den Modbus Master zu übermitteln.	[Betrieb /Zähl und RevDat /Modbus]
Konf Messw3	Konfigurierbarer (gemappte) Messwerte. Diese können verwendet werden um Messwerte an den Modbus Master zu übermitteln.	[Betrieb /Zähl und RevDat /Modbus]
Konf Messw4	Konfigurierbarer (gemappte) Messwerte. Diese können verwendet werden um Messwerte an den Modbus Master zu übermitteln.	[Betrieb /Zähl und RevDat /Modbus]
Konf Messw5	Konfigurierbarer (gemappte) Messwerte. Diese können verwendet werden um Messwerte an den Modbus Master zu übermitteln.	[Betrieb /Zähl und RevDat /Modbus]
Konf Messw6	Konfigurierbarer (gemappte) Messwerte. Diese können verwendet werden um Messwerte an den Modbus Master zu übermitteln.	[Betrieb /Zähl und RevDat /Modbus]
Konf Messw7	Konfigurierbarer (gemappte) Messwerte. Diese können verwendet werden um Messwerte an den Modbus Master zu übermitteln.	[Betrieb /Zähl und RevDat /Modbus]
Konf Messw8	Konfigurierbarer (gemappte) Messwerte. Diese können verwendet werden um Messwerte an den Modbus Master zu übermitteln.	[Betrieb /Zähl und RevDat /Modbus]
Konf Messw9	Konfigurierbarer (gemappte) Messwerte. Diese können verwendet werden um Messwerte an den Modbus Master zu übermitteln.	[Betrieb /Zähl und RevDat /Modbus]
Konf Messw10	Konfigurierbarer (gemappte) Messwerte. Diese können verwendet werden um Messwerte an den Modbus Master zu übermitteln.	[Betrieb /Zähl und RevDat /Modbus]
Konf Messw11	Konfigurierbarer (gemappte) Messwerte. Diese können verwendet werden um Messwerte an den Modbus Master zu übermitteln.	[Betrieb /Zähl und RevDat /Modbus]

Wert	Beschreibung	Menüpfad
Konf Messw12	Konfigurierbarer (gemappte) Messwerte. Diese können verwendet werden um Messwerte an den Modbus Master zu übermitteln.	[Betrieb /Zähl und RevDat /Modbus]
Konf Messw13	Konfigurierbarer (gemappte) Messwerte. Diese können verwendet werden um Messwerte an den Modbus Master zu übermitteln.	[Betrieb /Zähl und RevDat /Modbus]
Konf Messw14	Konfigurierbarer (gemappte) Messwerte. Diese können verwendet werden um Messwerte an den Modbus Master zu übermitteln.	[Betrieb /Zähl und RevDat /Modbus]
Konf Messw15	Konfigurierbarer (gemappte) Messwerte. Diese können verwendet werden um Messwerte an den Modbus Master zu übermitteln.	[Betrieb /Zähl und RevDat /Modbus]
Konf Messw16	Konfigurierbarer (gemappte) Messwerte. Diese können verwendet werden um Messwerte an den Modbus Master zu übermitteln.	[Betrieb /Zähl und RevDat /Modbus]

Zähler des MODBUS® Protokolls

Bezeichnung	Beschreibung
Gerätetyp	Geräte Typ Code: Zeigt den Zusammenhang zwischen dem Gerätenamen und dem Modbus Code: Woodward: MRI4 - 1000 MRU4 - 1001 MRA4 - 1002 MCA4 - 1003 MRDT4 - 1005 MCDTV4 - 1006 MCDGV4 - 1007 MRM4 - 1009 MRMV4 - 1010
Komm Version	Modbus Kommunikations-Versions-Nummer. Diese Versionsnummer wird geändert, wenn durch ein neues Modbus-Release Inkompabilitäten zwischen den Versionen entstehen sollten.

Meldungen des Moduls MODBUS® (Zustände der Ausgänge)

HINWEIS

Einige Meldungen (die nur sehr kurz anstehen) müssen explizit durch die Leittechnik quittiert werden (z.B. Auslösemeldungen).

<i>Meldung</i>	<i>Beschreibung</i>
Übertragung	Meldung: SCADA aktiv
Leittechnik Bef 1	Leittechnik Befehl
Leittechnik Bef 2	Leittechnik Befehl
Leittechnik Bef 3	Leittechnik Befehl
Leittechnik Bef 4	Leittechnik Befehl
Leittechnik Bef 5	Leittechnik Befehl
Leittechnik Bef 6	Leittechnik Befehl
Leittechnik Bef 7	Leittechnik Befehl
Leittechnik Bef 8	Leittechnik Befehl
Leittechnik Bef 9	Leittechnik Befehl
Leittechnik Bef 10	Leittechnik Befehl
Leittechnik Bef 11	Leittechnik Befehl
Leittechnik Bef 12	Leittechnik Befehl
Leittechnik Bef 13	Leittechnik Befehl
Leittechnik Bef 14	Leittechnik Befehl
Leittechnik Bef 15	Leittechnik Befehl
Leittechnik Bef 16	Leittechnik Befehl

Werte des Modbus® Protokolls

Wert	Beschreibung	Voreinstellung	Wertebereich	Menüpfad
AnzGesAnfragen	Anzahl aller erkannten Anfragen, auch Anfragen für andere Slaves.	0	0 - 999999999	[Betrieb /Zähl und RevDat /Modbus]
AnzAnfragenFürMich	Anzahl aller erkannten Anfragen an diesen Slave.	0	0 - 999999999	[Betrieb /Zähl und RevDat /Modbus]
AnzAntw	Anzahl der beantworteten Anfragen.	0	0 - 999999999	[Betrieb /Zähl und RevDat /Modbus]
AnzZeitüberschrAntw	Anzahl der Anfragen wo die Antwortzeit überschritten wurde. Physikalisch zerstörter Datenübertragungsblock.	0	0 - 999999999	[Betrieb /Zähl und RevDat /Modbus]
AnzÜberlaufFeh	Anzahl der Überlauffehler. Physikalisch zerstörter Datenübertragungsblock.	0	0 - 999999999	[Betrieb /Zähl und RevDat /Modbus]
AnzParitätsFeh	Anzahl der Paritätsfehler. Physikalisch zerstörter Datenübertragungsblock.	0	0 - 999999999	[Betrieb /Zähl und RevDat /Modbus]
AnzDatüblöckeFeh	Anzahl fehlerhafter Datenübertragungsblöcke. Physikalisch zerstörter Datenübertragungsblock.	0	0 - 999999999	[Betrieb /Zähl und RevDat /Modbus]
AnzUnterbrech	Anzahl erkannter Verbindungsabbrüche.	0	0 - 999999999	[Betrieb /Zähl und RevDat /Modbus]
AnzUngültAnfr	Anzahl fehlerhafter Anfragen. Anfrage konnte nicht verstanden werden.	0	0 - 999999999	[Betrieb /Zähl und RevDat /Modbus]
AnzInternFeh	Anzahl Interner Fehler während der Verarbeitung der Anfrage.	0	0 - 999999999	[Betrieb /Zähl und RevDat /Modbus]

Profibus

Profibus

Teil 1: Konfiguration der Geräte

Stellen Sie im Menü »Geräteparameter/Profibus« folgenden Kommunikationsparameter ein:

- Die Slave-Adresse, damit das Gerät eindeutig angesprochen werden kann.

Darüber hinaus muss dem Master die GSD-Datei zur Verfügung gestellt werden (Produkt-CD).

Teil 2: Physikalische Anbindung

- Zur physikalischen Anbindung an die Leittechnik befindet sich optional an der Geräterückseite eine D-SUB Schnittstelle.
- Stellen Sie die Verbindung Bus-Gerät her (Verdrahtung).
- Bis zu 123 Geräte können an den Bus angebunden werden.
- Schließen Sie den Bus ab (Abschlusswiderstände)

Fehlerbehandlung

Eventuelle physikalische Kommunikationsfehler können in der Zustandsanzeige bzw. im Ereignisrekorder eingesehen werden.

- Baudraten Error...

Fehlerbehandlung LED auf der Rückseite des Gerätes (an der D-SUB Schnittstelle)





Auf der Rückseite eines mit einem Profibus-D-SUB ausgerüsteten Moduls befindet sich eine Status-LED:





- Baud Search -> rot blinkend
- Baud Found -> grün blinkend
- Data Exchange -> grün
- Kein Profibus/Stecker nicht verbunden -> rot

Direktkommandos des Profibus Protokolls

Parameter	Beschreibung	Einstellbereich	Voreinstellung	Menüpfad
Reset Bef 	Alle Profibus Befehle werden zurückgesetzt.	inaktiv, aktiv	inaktiv	[Betrieb /Reset]

Globale Parameter des Profibus Protokolls

Parameter	Beschreibung	Einstellbereich	Voreinstellung	Menüpfad
Rangierung 1 	Rangierung	1..n, Rangierliste	.-	[Geräteparameter /Profibus /Rangierung 1-16]
Selbsthaltung 1 	Legt fest, ob der Eingang selbsthaltend ist. Nur verfügbar wenn: Selbsthaltung = aktiv	inaktiv, aktiv	inaktiv	[Geräteparameter /Profibus /Rangierung 1-16]
Rangierung 2 	Rangierung	1..n, Rangierliste	.-	[Geräteparameter /Profibus /Rangierung 1-16]
Selbsthaltung 2 	Legt fest, ob der Eingang selbsthaltend ist. Nur verfügbar wenn: Selbsthaltung = aktiv	inaktiv, aktiv	inaktiv	[Geräteparameter /Profibus /Rangierung 1-16]
Rangierung 3 	Rangierung	1..n, Rangierliste	.-	[Geräteparameter /Profibus /Rangierung 1-16]
Selbsthaltung 3 	Legt fest, ob der Eingang selbsthaltend ist. Nur verfügbar wenn: Selbsthaltung = aktiv	inaktiv, aktiv	inaktiv	[Geräteparameter /Profibus /Rangierung 1-16]
Rangierung 4 	Rangierung	1..n, Rangierliste	.-	[Geräteparameter /Profibus /Rangierung 1-16]
Selbsthaltung 4 	Legt fest, ob der Eingang selbsthaltend ist. Nur verfügbar wenn: Selbsthaltung = aktiv	inaktiv, aktiv	inaktiv	[Geräteparameter /Profibus /Rangierung 1-16]



Parameter	Beschreibung	Einstellbereich	Voreinstellung	Menüpfad
 Rangierung 5	Rangierung	1..n, Rangierliste	--	[Geräteparameter /Profibus /Rangierung 1-16]
 Selbsthaltung 5	Legt fest, ob der Eingang selbsthaltend ist. Nur verfügbar wenn: Selbsthaltung = aktiv	inaktiv, aktiv	inaktiv	[Geräteparameter /Profibus /Rangierung 1-16]
 Rangierung 6	Rangierung	1..n, Rangierliste	--	[Geräteparameter /Profibus /Rangierung 1-16]
 Selbsthaltung 6	Legt fest, ob der Eingang selbsthaltend ist. Nur verfügbar wenn: Selbsthaltung = aktiv	inaktiv, aktiv	inaktiv	[Geräteparameter /Profibus /Rangierung 1-16]
 Rangierung 7	Rangierung	1..n, Rangierliste	--	[Geräteparameter /Profibus /Rangierung 1-16]
 Selbsthaltung 7	Legt fest, ob der Eingang selbsthaltend ist. Nur verfügbar wenn: Selbsthaltung = aktiv	inaktiv, aktiv	inaktiv	[Geräteparameter /Profibus /Rangierung 1-16]
 Rangierung 8	Rangierung	1..n, Rangierliste	--	[Geräteparameter /Profibus /Rangierung 1-16]
 Selbsthaltung 8	Legt fest, ob der Eingang selbsthaltend ist. Nur verfügbar wenn: Selbsthaltung = aktiv	inaktiv, aktiv	inaktiv	[Geräteparameter /Profibus /Rangierung 1-16]
 Rangierung 9	Rangierung	1..n, Rangierliste	--	[Geräteparameter /Profibus /Rangierung 1-16]
 Selbsthaltung 9	Legt fest, ob der Eingang selbsthaltend ist. Nur verfügbar wenn: Selbsthaltung = aktiv	inaktiv, aktiv	inaktiv	[Geräteparameter /Profibus /Rangierung 1-16]
 Rangierung 10	Rangierung	1..n, Rangierliste	--	[Geräteparameter /Profibus /Rangierung 1-16]

<i>Parameter</i>	<i>Beschreibung</i>	<i>Einstellbereich</i>	<i>Voreinstellung</i>	<i>Menüpfad</i>
Selbsthaltung 10 	Legt fest, ob der Eingang selbsthaltend ist. Nur verfügbar wenn: Selbsthaltung = aktiv	inaktiv, aktiv	inaktiv	[Geräteparameter /Profibus /Rangierung 1-16]
Rangierung 11 	Rangierung	1..n, Rangierliste	-.-	[Geräteparameter /Profibus /Rangierung 1-16]
Selbsthaltung 11 	Legt fest, ob der Eingang selbsthaltend ist. Nur verfügbar wenn: Selbsthaltung = aktiv	inaktiv, aktiv	inaktiv	[Geräteparameter /Profibus /Rangierung 1-16]
Rangierung 12 	Rangierung	1..n, Rangierliste	-.-	[Geräteparameter /Profibus /Rangierung 1-16]
Selbsthaltung 12 	Legt fest, ob der Eingang selbsthaltend ist. Nur verfügbar wenn: Selbsthaltung = aktiv	inaktiv, aktiv	inaktiv	[Geräteparameter /Profibus /Rangierung 1-16]
Rangierung 13 	Rangierung	1..n, Rangierliste	-.-	[Geräteparameter /Profibus /Rangierung 1-16]
Selbsthaltung 13 	Legt fest, ob der Eingang selbsthaltend ist. Nur verfügbar wenn: Selbsthaltung = aktiv	inaktiv, aktiv	inaktiv	[Geräteparameter /Profibus /Rangierung 1-16]
Rangierung 14 	Rangierung	1..n, Rangierliste	-.-	[Geräteparameter /Profibus /Rangierung 1-16]
Selbsthaltung 14 	Legt fest, ob der Eingang selbsthaltend ist. Nur verfügbar wenn: Selbsthaltung = aktiv	inaktiv, aktiv	inaktiv	[Geräteparameter /Profibus /Rangierung 1-16]
Rangierung 15 	Rangierung	1..n, Rangierliste	-.-	[Geräteparameter /Profibus /Rangierung 1-16]
Selbsthaltung 15 	Legt fest, ob der Eingang selbsthaltend ist. Nur verfügbar wenn: Selbsthaltung = aktiv	inaktiv, aktiv	inaktiv	[Geräteparameter /Profibus /Rangierung 1-16]

Parameter	Beschreibung	Einstellbereich	Voreinstellung	Menüpfad
 Rangierung 16	Rangierung	1..n, Rangierliste	..-	[Geräteparameter /Profibus /Rangierung 1-16]
 Selbsthaltung 16	Legt fest, ob der Eingang selbsthaltend ist. Nur verfügbar wenn: Selbsthaltung = aktiv	inaktiv, aktiv	inaktiv	[Geräteparameter /Profibus /Rangierung 1-16]
 Rangierung 17	Rangierung	1..n, Rangierliste	..-	[Geräteparameter /Profibus /Rangierung 17-32]
 Selbsthaltung 17	Legt fest, ob der Eingang selbsthaltend ist. Nur verfügbar wenn: Selbsthaltung = aktiv	inaktiv, aktiv	inaktiv	[Geräteparameter /Profibus /Rangierung 17-32]
 Rangierung 18	Rangierung	1..n, Rangierliste	..-	[Geräteparameter /Profibus /Rangierung 17-32]
 Selbsthaltung 18	Legt fest, ob der Eingang selbsthaltend ist. Nur verfügbar wenn: Selbsthaltung = aktiv	inaktiv, aktiv	inaktiv	[Geräteparameter /Profibus /Rangierung 17-32]
 Rangierung 19	Rangierung	1..n, Rangierliste	..-	[Geräteparameter /Profibus /Rangierung 17-32]
 Selbsthaltung 19	Legt fest, ob der Eingang selbsthaltend ist. Nur verfügbar wenn: Selbsthaltung = aktiv	inaktiv, aktiv	inaktiv	[Geräteparameter /Profibus /Rangierung 17-32]
 Rangierung 20	Rangierung	1..n, Rangierliste	..-	[Geräteparameter /Profibus /Rangierung 17-32]
 Selbsthaltung 20	Legt fest, ob der Eingang selbsthaltend ist. Nur verfügbar wenn: Selbsthaltung = aktiv	inaktiv, aktiv	inaktiv	[Geräteparameter /Profibus /Rangierung 17-32]
 Rangierung 21	Rangierung	1..n, Rangierliste	..-	[Geräteparameter /Profibus /Rangierung 17-32]

<i>Parameter</i>	<i>Beschreibung</i>	<i>Einstellbereich</i>	<i>Voreinstellung</i>	<i>Menüpfad</i>
Selbsthaltung 21 	Legt fest, ob der Eingang selbsthaltend ist. Nur verfügbar wenn: Selbsthaltung = aktiv	inaktiv, aktiv	inaktiv	[Geräteparameter /Profibus /Rangierung 17-32]
Rangierung 22 	Rangierung	1..n, Rangierliste	.-	[Geräteparameter /Profibus /Rangierung 17-32]
Selbsthaltung 22 	Legt fest, ob der Eingang selbsthaltend ist. Nur verfügbar wenn: Selbsthaltung = aktiv	inaktiv, aktiv	inaktiv	[Geräteparameter /Profibus /Rangierung 17-32]
Rangierung 23 	Rangierung	1..n, Rangierliste	.-	[Geräteparameter /Profibus /Rangierung 17-32]
Selbsthaltung 23 	Legt fest, ob der Eingang selbsthaltend ist. Nur verfügbar wenn: Selbsthaltung = aktiv	inaktiv, aktiv	inaktiv	[Geräteparameter /Profibus /Rangierung 17-32]
Rangierung 24 	Rangierung	1..n, Rangierliste	.-	[Geräteparameter /Profibus /Rangierung 17-32]
Selbsthaltung 24 	Legt fest, ob der Eingang selbsthaltend ist. Nur verfügbar wenn: Selbsthaltung = aktiv	inaktiv, aktiv	inaktiv	[Geräteparameter /Profibus /Rangierung 17-32]
Rangierung 25 	Rangierung	1..n, Rangierliste	.-	[Geräteparameter /Profibus /Rangierung 17-32]
Selbsthaltung 25 	Legt fest, ob der Eingang selbsthaltend ist. Nur verfügbar wenn: Selbsthaltung = aktiv	inaktiv, aktiv	inaktiv	[Geräteparameter /Profibus /Rangierung 17-32]
Rangierung 26 	Rangierung	1..n, Rangierliste	.-	[Geräteparameter /Profibus /Rangierung 17-32]
Selbsthaltung 26 	Legt fest, ob der Eingang selbsthaltend ist. Nur verfügbar wenn: Selbsthaltung = aktiv	inaktiv, aktiv	inaktiv	[Geräteparameter /Profibus /Rangierung 17-32]

<i>Parameter</i>	<i>Beschreibung</i>	<i>Einstellbereich</i>	<i>Voreinstellung</i>	<i>Menüpfad</i>
 Rangierung 27	Rangierung	1..n, Rangierliste	--	[Geräteparameter /Profibus /Rangierung 17-32]
 Selbsthaltung 27	Legt fest, ob der Eingang selbsthaltend ist. Nur verfügbar wenn: Selbsthaltung = aktiv	inaktiv, aktiv	inaktiv	[Geräteparameter /Profibus /Rangierung 17-32]
 Rangierung 28	Rangierung	1..n, Rangierliste	--	[Geräteparameter /Profibus /Rangierung 17-32]
 Selbsthaltung 28	Legt fest, ob der Eingang selbsthaltend ist. Nur verfügbar wenn: Selbsthaltung = aktiv	inaktiv, aktiv	inaktiv	[Geräteparameter /Profibus /Rangierung 17-32]
 Rangierung 29	Rangierung	1..n, Rangierliste	--	[Geräteparameter /Profibus /Rangierung 17-32]
 Selbsthaltung 29	Legt fest, ob der Eingang selbsthaltend ist. Nur verfügbar wenn: Selbsthaltung = aktiv	inaktiv, aktiv	inaktiv	[Geräteparameter /Profibus /Rangierung 17-32]
 Rangierung 30	Rangierung	1..n, Rangierliste	--	[Geräteparameter /Profibus /Rangierung 17-32]
 Selbsthaltung 30	Legt fest, ob der Eingang selbsthaltend ist. Nur verfügbar wenn: Selbsthaltung = aktiv	inaktiv, aktiv	inaktiv	[Geräteparameter /Profibus /Rangierung 17-32]
 Rangierung 31	Rangierung	1..n, Rangierliste	--	[Geräteparameter /Profibus /Rangierung 17-32]
 Selbsthaltung 31	Legt fest, ob der Eingang selbsthaltend ist. Nur verfügbar wenn: Selbsthaltung = aktiv	inaktiv, aktiv	inaktiv	[Geräteparameter /Profibus /Rangierung 17-32]
 Rangierung 32	Rangierung	1..n, Rangierliste	--	[Geräteparameter /Profibus /Rangierung 17-32]

Parameter	Beschreibung	Einstellbereich	Voreinstellung	Menüpfad
 Selbsthaltung 32	Legt fest, ob der Eingang selbsthaltend ist. Nur verfügbar wenn: Selbsthaltung = aktiv	inaktiv, aktiv	inaktiv	[Geräteparameter /Profibus /Rangierung 17-32]
 Slave ID	Geräteadresse (Slave ID) innerhalb des Bussystems. Jede Geräteadresse darf pro Anlage nur einmal vergeben werden.	2 - 125	2	[Geräteparameter /Profibus /Busparameter]

Zustände der Eingänge des Profibus Protokolls

Bezeichnung	Beschreibung	Rangierung über:
Rangierung 1-E	Zustand des Moduleingangs: Leittechnik Rangierung	[Geräteparameter /Profibus /Rangierung 1-16]
Rangierung 2-E	Zustand des Moduleingangs: Leittechnik Rangierung	[Geräteparameter /Profibus /Rangierung 1-16]
Rangierung 3-E	Zustand des Moduleingangs: Leittechnik Rangierung	[Geräteparameter /Profibus /Rangierung 1-16]
Rangierung 4-E	Zustand des Moduleingangs: Leittechnik Rangierung	[Geräteparameter /Profibus /Rangierung 1-16]
Rangierung 5-E	Zustand des Moduleingangs: Leittechnik Rangierung	[Geräteparameter /Profibus /Rangierung 1-16]
Rangierung 6-E	Zustand des Moduleingangs: Leittechnik Rangierung	[Geräteparameter /Profibus /Rangierung 1-16]
Rangierung 7-E	Zustand des Moduleingangs: Leittechnik Rangierung	[Geräteparameter /Profibus /Rangierung 1-16]
Rangierung 8-E	Zustand des Moduleingangs: Leittechnik Rangierung	[Geräteparameter /Profibus /Rangierung 1-16]
Rangierung 9-E	Zustand des Moduleingangs: Leittechnik Rangierung	[Geräteparameter /Profibus /Rangierung 1-16]

<i>Bezeichnung</i>	<i>Beschreibung</i>	<i>Rangierung über:</i>
Rangierung 10-E	Zustand des Moduleingangs: Leittechnik Rangierung	[Geräteparameter /Profibus /Rangierung 1-16]
Rangierung 11-E	Zustand des Moduleingangs: Leittechnik Rangierung	[Geräteparameter /Profibus /Rangierung 1-16]
Rangierung 12-E	Zustand des Moduleingangs: Leittechnik Rangierung	[Geräteparameter /Profibus /Rangierung 1-16]
Rangierung 13-E	Zustand des Moduleingangs: Leittechnik Rangierung	[Geräteparameter /Profibus /Rangierung 1-16]
Rangierung 14-E	Zustand des Moduleingangs: Leittechnik Rangierung	[Geräteparameter /Profibus /Rangierung 1-16]
Rangierung 15-E	Zustand des Moduleingangs: Leittechnik Rangierung	[Geräteparameter /Profibus /Rangierung 1-16]
Rangierung 16-E	Zustand des Moduleingangs: Leittechnik Rangierung	[Geräteparameter /Profibus /Rangierung 1-16]
Rangierung 17-E	Zustand des Moduleingangs: Leittechnik Rangierung	[Geräteparameter /Profibus /Rangierung 17-32]
Rangierung 18-E	Zustand des Moduleingangs: Leittechnik Rangierung	[Geräteparameter /Profibus /Rangierung 17-32]
Rangierung 19-E	Zustand des Moduleingangs: Leittechnik Rangierung	[Geräteparameter /Profibus /Rangierung 17-32]
Rangierung 20-E	Zustand des Moduleingangs: Leittechnik Rangierung	[Geräteparameter /Profibus /Rangierung 17-32]
Rangierung 21-E	Zustand des Moduleingangs: Leittechnik Rangierung	[Geräteparameter /Profibus /Rangierung 17-32]
Rangierung 22-E	Zustand des Moduleingangs: Leittechnik Rangierung	[Geräteparameter /Profibus /Rangierung 17-32]

<i>Bezeichnung</i>	<i>Beschreibung</i>	<i>Rangierung über:</i>
Rangierung 23-E	Zustand des Moduleingangs: Leittechnik Rangierung	[Geräteparameter /Profibus /Rangierung 17-32]
Rangierung 24-E	Zustand des Moduleingangs: Leittechnik Rangierung	[Geräteparameter /Profibus /Rangierung 17-32]
Rangierung 25-E	Zustand des Moduleingangs: Leittechnik Rangierung	[Geräteparameter /Profibus /Rangierung 17-32]
Rangierung 26-E	Zustand des Moduleingangs: Leittechnik Rangierung	[Geräteparameter /Profibus /Rangierung 17-32]
Rangierung 27-E	Zustand des Moduleingangs: Leittechnik Rangierung	[Geräteparameter /Profibus /Rangierung 17-32]
Rangierung 28-E	Zustand des Moduleingangs: Leittechnik Rangierung	[Geräteparameter /Profibus /Rangierung 17-32]
Rangierung 29-E	Zustand des Moduleingangs: Leittechnik Rangierung	[Geräteparameter /Profibus /Rangierung 17-32]
Rangierung 30-E	Zustand des Moduleingangs: Leittechnik Rangierung	[Geräteparameter /Profibus /Rangierung 17-32]
Rangierung 31-E	Zustand des Moduleingangs: Leittechnik Rangierung	[Geräteparameter /Profibus /Rangierung 17-32]
Rangierung 32-E	Zustand des Moduleingangs: Leittechnik Rangierung	[Geräteparameter /Profibus /Rangierung 17-32]

Meldungen des Profibus Protokolls (Zustände der Ausgänge)

<i>Meldung</i>	<i>Beschreibung</i>
Daten OK	Daten im Profibus-Input-Field sind gültig (JA = 1)
SubModul Feh	Rangierbare Fehlermeldung, Fehler im Submodul, Kommunikation unterbrochen.
Verbindung aktiv	Verbindung aktiv
Leittechnik Bef 1	Leittechnik Befehl
Leittechnik Bef 2	Leittechnik Befehl
Leittechnik Bef 3	Leittechnik Befehl
Leittechnik Bef 4	Leittechnik Befehl
Leittechnik Bef 5	Leittechnik Befehl
Leittechnik Bef 6	Leittechnik Befehl
Leittechnik Bef 7	Leittechnik Befehl
Leittechnik Bef 8	Leittechnik Befehl
Leittechnik Bef 9	Leittechnik Befehl
Leittechnik Bef 10	Leittechnik Befehl
Leittechnik Bef 11	Leittechnik Befehl
Leittechnik Bef 12	Leittechnik Befehl
Leittechnik Bef 13	Leittechnik Befehl
Leittechnik Bef 14	Leittechnik Befehl
Leittechnik Bef 15	Leittechnik Befehl
Leittechnik Bef 16	Leittechnik Befehl

Werte des Profibus Protokolls

Wert	Beschreibung	Voreinstellung	Wertebereich	Menüpfad
Fr Sync Err	Frames, die der Master an den Slave gesendet hat haben Fehler.	1	1 - 99999999	[Betrieb /Zähl und RevDat /Profibus]
crcErrors	Number of CRC errors that the ss manager has recognized in received response frames from ss (each error caused a subsystem reset)	1	1 - 99999999	[Betrieb /Zähl und RevDat /Profibus]
frLossErrors	Number of frame loss errors that the ss manager recognized in received response frames from ss (each error caused a subsystem reset)	1	1 - 99999999	[Betrieb /Zähl und RevDat /Profibus]
ssCrcErrors	Number of CRC errors that the subsystem has recognized in received trigger frames from host	1	1 - 99999999	[Betrieb /Zähl und RevDat /Profibus]
ssResets	Number of subsystem resets/restarts from ss manager	1	1 - 99999999	[Betrieb /Zähl und RevDat /Profibus]
Master ID	Geräteadresse (Master ID) innerhalb des Bussystems. Jede Geräteadresse darf pro Anlage nur einmal vergeben werden.	1	1 - 125	[Betrieb /Zustandsanzeige /Profibus /Status]
HO Id PSub	Handoff Id von PbSub	0	0 - 9999999999	[Betrieb /Zustandsanzeige /Profibus /Status]
t-WatchDog	Nach Ablauf der Überwachungszeit erkennt der Profibus-Chip ein Kommunikationsproblem (Parametrier-Telegramm).	0	0 - 9999999999	[Betrieb /Zustandsanzeige /Profibus /Status]

Wert	Beschreibung	Voreinstellung	Wertebereich	Menüpfad
Slave Status	Status der Kommunikation zwischen Slave und Master.	Baud Search	Baud Search, Baudsuche, PRM OK, PRM REQ, PRM Fehler, CFG Fehler, Clear Data, Datenaustausch	[Betrieb /Zustandsanzeige /Profibus /Status]
Baudrate	Die zuletzt ermittelte Baudrate, wird nach einer Verbindungsunterbrechung weiterhin angezeigt.	--	12 Mb/s, 6 Mb/s, 3 Mb/s, 1.5 Mb/s, 0.5 Mb/s, 187500 baud, 93750 baud, 45450 baud, 19200 baud, 9600 baud, --	[Betrieb /Zustandsanzeige /Profibus /Status]
PNO Id	PNO Identifikationsnummer. GSD Identifikationsnummer.	0C50h	0C50h	[Betrieb /Zustandsanzeige /Profibus /Status]

IEC60870-5-103

IEC 103

Konfigurieren des IEC60870-5-103 Protokolls

Weisen Sie in der Projektierung der X103 Schnittstelle das IEC60870-5-103 Protokoll zu, um dieses Protokoll nutzen zu können. Nach der Umparametrierung am Gerät wird das Gerät neu booten.

HINWEIS

Der Parameter X103 steht nur zur Verfügung, wenn das Gerät über eine entsprechende physikalische Schnittstelle auf der Geräterückseite verfügt (z.B. RS485 oder LWL).

HINWEIS

Bei vorhandener LWL-Schnittstelle muss in den Geräteparametern die Lichtwellenruhelage eingestellt werden.

Das IEC60870-5-103-Protokoll arbeitet nach dem Master-Slave-Prinzip. Das bedeutet, die Leittechnik sendet eine Anfrage oder Anweisung an ein Gerät (Slave) und diese wird vom Gerät beantwortet bzw. ausgeführt. Das Relais entspricht der Kompatibilitätsstufe 2, Kompatibilitätsstufe 3 wird nicht unterstützt.

Die folgenden IEC60870-5-103-Funktionen werden unterstützt:

- Initialisierung (Reset)
- Zeitsynchronisation
- Auslesen von zeitgestempelten spontanen Meldungen
- Generalabfrage Abfrage
- Zyklische Messungen
- Allgemeine Befehle
- Übertragen von Stördaten

Initialisierung

Mit jedem Einschalten des Relais oder jeder Änderung der Kommunikationsparameter muss ein Reset-Befehl zur Initialisierung der Kommunikation gesendet werden. Das Relais reagiert auf beide Reset-Befehle (Reset CU oder Reset FCB).

Das Relais reagiert auf den Reset-Befehl mit der Identifizierungsmeldung ASDU 5 (Application Service Data Unit/Dateneinheit der Verbindungsschicht); als Grund für die Übertragung (Cause Of Transmission, COT) dieser Antwort wird entweder "Reset CU" oder "Reset FCB" gesendet, je nach Typ des Reset-Befehls. Die folgenden Informationen können im Datenabschnitt der ASDU-Meldung enthalten sein:

Name des Herstellers

Der Abschnitt zur Identifizierung der Software enthält die ersten drei Zeichen des Gerätetypcodes zur Kennzeichnung des Gerätetyps. Neben der oben genannten Identifizierungsnummer erzeugt das Gerät, ein Kommunikationsstartereignis.

Zeitsynchronisation

Die Relaiszeit und das Relaisdatum können mit Hilfe der Zeitsynchronisationsfunktion des Protokolls IEC60870-5-103 eingestellt werden. Wenn die Zeitsynchronisationsmeldung als Sende-/ Bestätigungsmeldung gesendet wird, reagiert das Relais mit einer Bestätigung.

Spontane Ereignisse

Die vom Gerät erzeugten Ereignisse werden mit den Nummern für Standardfunktionstyp/-Informationen an die IEC60870-5-103 Masterstation weitergegeben. Die Datenpunktliste enthält eine vollständige Liste aller vom Gerät erzeugten Ereignisse.

Zyklische Messungen

Das Gerät erzeugt auf zyklischer Basis Messwerte mit ASDU 9; diese Messwerte können über eine Abfrage der Klasse 2 aus dem Relais gelesen werden. Dabei ist zu beachten, dass die vom Relais übertragenen Messwerte als proportionaler Wert (das 1,2- oder 2,4-Fache des Nennwerts des Analogwerts) gesendet werden. Die Auswahl von 1,2 oder 2, 4 für einen bestimmten Wert ist in der Datenpunktliste beschrieben.

Mit dem Parameter „Übert priv Mesw“ kann bestimmt werden, ob nur die in der Norm definierten Messwerte oder noch zusätzliche Messwerte im „privaten“ Bereich übertragen werden. Sowohl die „öffentlichen“ als auch die „privaten“ werden mit der ASDU9 übertragen, wobei entweder die „private“ oder „öffentliche“ ASDU9 gesendet wird. Im Unterschied zu den in der Norm definierten „öffentlichen“ ASDU9 enthält die „private“ ASDU9 noch zusätzliche Messwerte. Dann werden die Messwerte aber mit einem von der Gerätevariante unabhängigen Funktionstyp übertragen. Siehe dazu entsprechende Datenpunktliste.

Befehle

Die Datenpunktliste enthält eine Liste der unterstützten Befehle. Auf alle Befehle reagiert das Gerät mit einer positiven oder negativen Bestätigung des Befehls. Kann der Befehl ausgeführt werden (positive Bestätigung), wird zunächst die Ausführung mit der entsprechenden Übertragungsursache eingeleitet und anschließend die Ausführung mit COT1 in einer ASDU1 bestätigt.

Störungsaufzeichnungen

Die vom Relais gespeicherten Störungsaufzeichnungen können mit den in der Norm IEC60870-5-103 definierten Mechanismen ausgelesen werden. Das Gerät wahrt die Kompatibilität zum VDEW-Steuersystem durch die Übertragung eines ASDU 23 ohne Störungsaufzeichnungen am Anfang jedes GI-Zyklus.







Folgende Informationen sind in einem Störschrieb enthalten:

- Analoge Messwerte, IL1, IL2, IL3, IN, Spannungen VL1, VL2, VL3, VEN;
- Binäre Zustandsmeldungen, übertragen als Marken, zum Beispiel Alarme und Auslösungen
- Das Übertragungsverhältnis wird nicht unterstützt, da das Übertragungsverhältnis im „Faktor“ berücksichtigt wird.

Blockierung der Überwachungsrichtung

Das Relais unterstützt keine Funktion zur Blockierung von Meldungen in der Überwachungsrichtung.

Globale Parameter des IEC60870-5-103 Protokolls

Parameter	Beschreibung	Einstellbereich	Voreinstellung	Menüpfad
Slave ID 	Geräteadresse (Slave ID) innerhalb des Bussystems. Jede Geräteadresse darf pro Anlage nur einmal vergeben werden.	1 - 247	1	[Geräteparameter /IEC 103]
t-Anfrage 	Erfolgt innerhalb dieser Zeit keine Anfragetelegramm vom Leitreechner an das Gerät, dann schließt das Gerät nach Ablauf dieser Zeit auf eine Kommunikationsstörung seitens des Leitreechners.	1 - 3600s	60s	[Geräteparameter /IEC 103]
Übert priv Messw 	Zusätzliche (private) Messwerte übertragen	inaktiv, aktiv	inaktiv	[Geräteparameter /IEC 103]
Übertragung Störschrieb 	Aktiviert die Übertragung von Störschrieben.	inaktiv, aktiv	inaktiv	[Geräteparameter /IEC 103]
Baudrate 	Baudrate	1200, 2400, 4800, 9600, 19200, 38400, 57600	19200	[Geräteparameter /IEC 103]
Physikal Einst 	Ziffer1: Anzahl der Datenbits. Ziffer 2: E=gerade Parität, O=ungerade Parität, N=keine Parität. Ziffer 3: Anzahl der Stoppbits. Hinweis zur Parität: Dem letzten Datenbit kann ein Paritätsbit folgen, das zur Erkennung von Übertragungsfehlern dient. Das Paritätsbit bewirkt, dass bei gerader "EVEN" Parität immer eine gerade bzw. bei ungerader "ODD" Parität eine ungerade Anzahl von "1"-Bits übertragen wird. Es ist auch möglich kein "KEINE" Paritätsbit zu übertragen. Hinweis zu den Stopp-bits: Das Ende des Datenbytes wird durch die Stopp-bits festgelegt.	8E1, 8O1, 8N1, 8N2	8E1	[Geräteparameter /IEC 103]
Lichtwellenruhelage 	Lichtwellenruhelage	Licht aus, Licht an	Licht an	[Geräteparameter /IEC 103]

Meldungen des IEC60870-5-103 Protokolls (Zustände der Ausgänge)

<i>Meldung</i>	<i>Beschreibung</i>
Leittechnik Bef 1	Leittechnik Befehl
Leittechnik Bef 2	Leittechnik Befehl
Leittechnik Bef 3	Leittechnik Befehl
Leittechnik Bef 4	Leittechnik Befehl
Leittechnik Bef 5	Leittechnik Befehl
Leittechnik Bef 6	Leittechnik Befehl
Leittechnik Bef 7	Leittechnik Befehl
Leittechnik Bef 8	Leittechnik Befehl
Leittechnik Bef 9	Leittechnik Befehl
Leittechnik Bef 10	Leittechnik Befehl
Übertragung	Meldung: SCADA aktiv
Fehl Event verloreng	Fehler Event verloren gegangen

Werte des IEC60870-5-103 Protokolls

<i>Wert</i>	<i>Beschreibung</i>	<i>Voreinstellung</i>	<i>Wertebereich</i>	<i>Menüpfad</i>
NReceived	Gesamtzahl empfangener Nachrichten	0	0 - 999999999	[Betrieb /Zähl und RevDat /IEC 103]
NSent	Gesamtzahl gesendeter Nachrichten	0	0 - 999999999	[Betrieb /Zähl und RevDat /IEC 103]
NBadFramings	Anzahl defekter Nachrichten	0	0 - 999999999	[Betrieb /Zähl und RevDat /IEC 103]
NBadParities	Anzahl Paritätenfehler	0	0 - 999999999	[Betrieb /Zähl und RevDat /IEC 103]
NBreakSignals	Anzahl Kommunikationsunterbrechungen	0	0 - 999999999	[Betrieb /Zähl und RevDat /IEC 103]
NInternalError	Anzahl interner Fehler	0	0 - 999999999	[Betrieb /Zähl und RevDat /IEC 103]
NBadCharChecksum	Anzahl Checksummenfehler	0	0 - 999999999	[Betrieb /Zähl und RevDat /IEC 103]

IEC61850

IEC61850

Einleitung

Um die Wirkungsweise und Funktion einer Unterstation mit IEC61850 Automatisierungs-Umgebung zu verstehen, ist es hilfreich, deren Inbetriebnahmeschritte mit denen einer konventionellen Unterstation in einer Modbus TCP Umgebung zu vergleichen.

In der konventionellen Unterstation kommunizieren die einzelnen Schutz- und Steuergeräte (IED = Intelligent Electronic Devices) mit der übergeordneten Leitstelle (Master) in vertikaler Richtung über SCADA. Die horizontale Kommunikation unter den Geräten erfolgt ausschließlich über die Verdrahtung von Ausgangsrelais (AR) und digitalen Eingängen (DI) untereinander.

In einer IEC61850-Umgebung hingegen erfolgt die Kommunikation der Geräte untereinander digital (über Ethernet), mittels des Dienstes GOOSE (Generic Object Oriented Substation Event). Mit diesem Dienst werden Informationen über Ereignisse zwischen den Geräten übermittelt. Damit dieses funktioniert, muss jedes Gerät über die Funktionen und Eigenschaften der anderen Geräte Bescheid wissen. In jedem IEC61850-fähigen Gerät ist eine Beschreibung der eigenen Funktionen und Kommunikationsfähigkeiten hinterlegt (IED Capability Description, *.ICD). Mit Hilfe einer Software (Substation Configuration Tool) zur Beschreibung der Struktur einer Anlage, Zuordnung der Geräte zur Primärtechnik usw. wird eine virtuelle Verdrahtung der Geräte untereinander und mit anderen Schaltgeräten der Unterstation durchgeführt. Es entsteht eine Konfigurationsbeschreibung der Unterstation (Station Configuration Description) in Form einer Datei (*.SCD). Diese Datei muss anschließend jedem einzelnen Gerät übermittelt werden. Damit sind die Geräte in der Lage autark untereinander zu kommunizieren, Verriegelungen zu berücksichtigen und Schalthandlungen auszuführen.

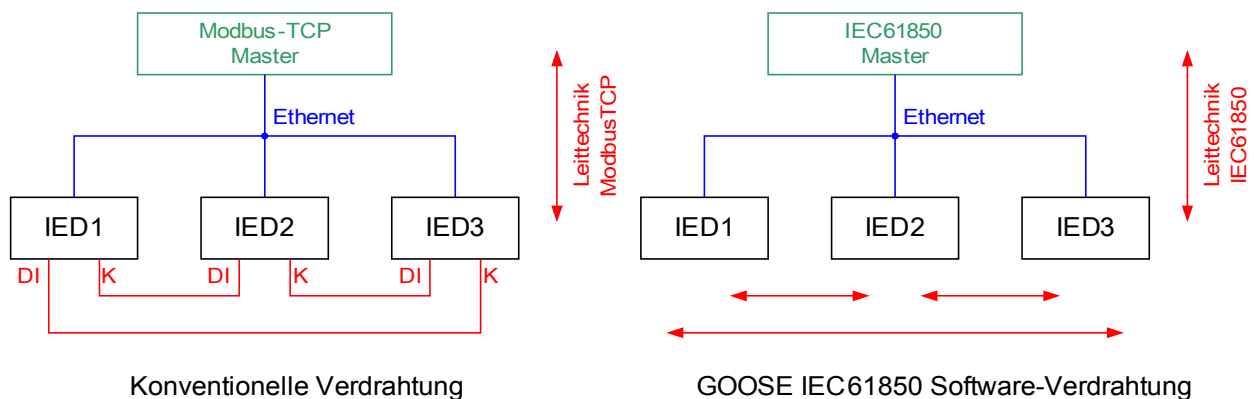

Inbetriebnahmeschritte für eine konventionelle Anlage mit Modbus TCP-Umgebung:

- Geräte parametrieren
- Ethernet Verdrahtung
- TCP/IP Einstellungen in den Geräten vornehmen
- Verdrahtung gemäß Stromlaufplan durchführen

Inbetriebnahmeschritte für eine Anlage mit IEC61850-Umgebung:

1. Geräte parametrieren
Ethernet Verdrahtung
TCP/IP Einstellungen in den Geräten vornehmen
2. IEC61850-Konfiguration (Software-Verdrahtung) durchführen:
 - a) ICD-Datei für jedes Gerät exportieren
 - b) Konfiguration der Unterstation (SCD-Datei erzeugen)
 - c) SCD-Datei jedem Gerät übermitteln

Erzeugen/Exportieren einer gerätespezifischen ICD-Datei

Siehe Kapitel "IEC61850" im Smart view Handbuch.

Erzeugen/Exportieren einer beispielhaften .SCD-Datei

Siehe Kapitel "IEC61850" im Smart view Handbuch.

Konfiguration der Unterstation, Erstellen der .SCD-Datei (Station Configuration Description)

Die Konfiguration der Unterstation, d. h. die Verknüpfung aller logischen Knoten (logical nodes) der Schutz-, Steuer- und Schaltgeräte erfolgt in der Regel mit einem „Substation Configuration Tool“. Dafür müssen die ICD-Dateien aller in die IEC61850-Umgebung eingebundenen Geräte zur Verfügung stehen. Das fertige Resultat der stationsweiten „Software-Verdrahtung“ kann als SCD-Datei exportiert werden.

Geeignete Substation Configuration Tools (SCT) erhalten Sie beispielsweise bei folgenden Firmen:

H&S, Hard- & Software Technologie GmbH & Co. KG, Dortmund (www.hstech.de).

Applied Systems Engineering Inc. (www.ase-systems.com)

Kalki Communication Technologies Limited (www.kalkitech.com)

Importieren der .SCD-Datei in das Gerät

Siehe Kapitel "IEC61850" im Smart view Handbuch.

IEC 61850 Virtuelle Ausgänge

Zusätzlich zu den standardisierten „Logical Node“ Status-Informationen können bis zu 32 weiteren Status-Informationen auf 32 Virtuelle Ausgänge rangiert werden. Dies erfolgt im Menü [Geräteparameter/IEC61850].

IEC 61850 Virtuelle Eingänge

Haben Sie in der SCD Datei einen INPUT für einen GOOSE Subscriber definiert, so wird der Status des Inputs unter <Betrieb/ Zustandsanzeige/ IEC61850/ Virtuelle Eingänge/ VirtuellerEingangX_> angezeigt. Für jedes Status-Bit gibt es ein entsprechendes Quality-Bit Unter <Betrieb/ Zustandsanzeige/ IEC61850/ Virtuelle Eingänge/ QualityX_>.

GOOSE Status

Den Status der GOOSE Verbindung können Sie unter <Betrieb/ Zustandsanzeige/ IEC61850/ Status/ AllGooseSubscriberActive_> kontrollieren. Dieser fasst die Quality der Virtuellen Eingänge (siehe oben) zusammen.

Direktkommandos des IEC61850 Protokolls

Parameter	Beschreibung	Einstellbereich	Voreinstellung	Menüpfad
 ResetStatistic	Zurücksetzen aller IEC61850 Diagnosezähler	inaktiv, aktiv	inaktiv	[Betrieb /Reset]

Globale Parameter des IEC61850 Protokolls



Parameter	Beschreibung	Einstellbereich	Voreinstellung	Menüpfad
 VirtuellerAusgang1	VirtuellerAusgang (Ind). Dieses Signal kann über die Substation Configuration Datei (SCD) an andere Teilnehmer der IEC61850 weiterrangiert oder visualisiert werden.	1..n, Rangierliste	-.-	[Geräteparameter /IEC61850]
 VirtuellerAusgang2	VirtuellerAusgang (Ind). Dieses Signal kann über die Substation Configuration Datei (SCD) an andere Teilnehmer der IEC61850 weiterrangiert oder visualisiert werden.	1..n, Rangierliste	-.-	[Geräteparameter /IEC61850]
 VirtuellerAusgang3	VirtuellerAusgang (Ind). Dieses Signal kann über die Substation Configuration Datei (SCD) an andere Teilnehmer der IEC61850 weiterrangiert oder visualisiert werden.	1..n, Rangierliste	-.-	[Geräteparameter /IEC61850]
 VirtuellerAusgang4	VirtuellerAusgang (Ind). Dieses Signal kann über die Substation Configuration Datei (SCD) an andere Teilnehmer der IEC61850 weiterrangiert oder visualisiert werden.	1..n, Rangierliste	-.-	[Geräteparameter /IEC61850]
 VirtuellerAusgang5	VirtuellerAusgang (Ind). Dieses Signal kann über die Substation Configuration Datei (SCD) an andere Teilnehmer der IEC61850 weiterrangiert oder visualisiert werden.	1..n, Rangierliste	-.-	[Geräteparameter /IEC61850]
 VirtuellerAusgang6	VirtuellerAusgang (Ind). Dieses Signal kann über die Substation Configuration Datei (SCD) an andere Teilnehmer der IEC61850 weiterrangiert oder visualisiert werden.	1..n, Rangierliste	-.-	[Geräteparameter /IEC61850]
 VirtuellerAusgang7	VirtuellerAusgang (Ind). Dieses Signal kann über die Substation Configuration Datei (SCD) an andere Teilnehmer der IEC61850 weiterrangiert oder visualisiert werden.	1..n, Rangierliste	-.-	[Geräteparameter /IEC61850]
 VirtuellerAusgang8	VirtuellerAusgang (Ind). Dieses Signal kann über die Substation Configuration Datei (SCD) an andere Teilnehmer der IEC61850 weiterrangiert oder visualisiert werden.	1..n, Rangierliste	-.-	[Geräteparameter /IEC61850]

Parameter	Beschreibung	Einstellbereich	Voreinstellung	Menüpfad
 VirtuellerAusgang9	VirtuellerAusgang (Ind). Dieses Signal kann über die Substation Configuration Datei (SCD) an andere Teilnehmer der IEC61850 weiterrangiert oder visualisiert werden.	1..n, Rangierliste	--	[Geräteparameter /IEC61850]
 VirtuellerAusgang10	VirtuellerAusgang (Ind). Dieses Signal kann über die Substation Configuration Datei (SCD) an andere Teilnehmer der IEC61850 weiterrangiert oder visualisiert werden.	1..n, Rangierliste	--	[Geräteparameter /IEC61850]
 VirtuellerAusgang11	VirtuellerAusgang (Ind). Dieses Signal kann über die Substation Configuration Datei (SCD) an andere Teilnehmer der IEC61850 weiterrangiert oder visualisiert werden.	1..n, Rangierliste	--	[Geräteparameter /IEC61850]
 VirtuellerAusgang12	VirtuellerAusgang (Ind). Dieses Signal kann über die Substation Configuration Datei (SCD) an andere Teilnehmer der IEC61850 weiterrangiert oder visualisiert werden.	1..n, Rangierliste	--	[Geräteparameter /IEC61850]
 VirtuellerAusgang13	VirtuellerAusgang (Ind). Dieses Signal kann über die Substation Configuration Datei (SCD) an andere Teilnehmer der IEC61850 weiterrangiert oder visualisiert werden.	1..n, Rangierliste	--	[Geräteparameter /IEC61850]
 VirtuellerAusgang14	VirtuellerAusgang (Ind). Dieses Signal kann über die Substation Configuration Datei (SCD) an andere Teilnehmer der IEC61850 weiterrangiert oder visualisiert werden.	1..n, Rangierliste	--	[Geräteparameter /IEC61850]
 VirtuellerAusgang15	VirtuellerAusgang (Ind). Dieses Signal kann über die Substation Configuration Datei (SCD) an andere Teilnehmer der IEC61850 weiterrangiert oder visualisiert werden.	1..n, Rangierliste	--	[Geräteparameter /IEC61850]
 VirtuellerAusgang16	VirtuellerAusgang (Ind). Dieses Signal kann über die Substation Configuration Datei (SCD) an andere Teilnehmer der IEC61850 weiterrangiert oder visualisiert werden.	1..n, Rangierliste	--	[Geräteparameter /IEC61850]
 VirtuellerAusgang17	VirtuellerAusgang (Ind). Dieses Signal kann über die Substation Configuration Datei (SCD) an andere Teilnehmer der IEC61850 weiterrangiert oder visualisiert werden.	1..n, Rangierliste	--	[Geräteparameter /IEC61850]

Parameter	Beschreibung	Einstellbereich	Voreinstellung	Menüpfad
 VirtuellerAusgang1 8	VirtuellerAusgang (Ind). Dieses Signal kann über die Substation Configuration Datei (SCD) an andere Teilnehmer der IEC61850 weiterrangiert oder visualisiert werden.	1..n, Rangierliste	--	[Geräteparameter /IEC61850]
 VirtuellerAusgang1 9	VirtuellerAusgang (Ind). Dieses Signal kann über die Substation Configuration Datei (SCD) an andere Teilnehmer der IEC61850 weiterrangiert oder visualisiert werden.	1..n, Rangierliste	--	[Geräteparameter /IEC61850]
 VirtuellerAusgang2 0	VirtuellerAusgang (Ind). Dieses Signal kann über die Substation Configuration Datei (SCD) an andere Teilnehmer der IEC61850 weiterrangiert oder visualisiert werden.	1..n, Rangierliste	--	[Geräteparameter /IEC61850]
 VirtuellerAusgang2 1	VirtuellerAusgang (Ind). Dieses Signal kann über die Substation Configuration Datei (SCD) an andere Teilnehmer der IEC61850 weiterrangiert oder visualisiert werden.	1..n, Rangierliste	--	[Geräteparameter /IEC61850]
 VirtuellerAusgang2 2	VirtuellerAusgang (Ind). Dieses Signal kann über die Substation Configuration Datei (SCD) an andere Teilnehmer der IEC61850 weiterrangiert oder visualisiert werden.	1..n, Rangierliste	--	[Geräteparameter /IEC61850]
 VirtuellerAusgang2 3	VirtuellerAusgang (Ind). Dieses Signal kann über die Substation Configuration Datei (SCD) an andere Teilnehmer der IEC61850 weiterrangiert oder visualisiert werden.	1..n, Rangierliste	--	[Geräteparameter /IEC61850]
 VirtuellerAusgang2 4	VirtuellerAusgang (Ind). Dieses Signal kann über die Substation Configuration Datei (SCD) an andere Teilnehmer der IEC61850 weiterrangiert oder visualisiert werden.	1..n, Rangierliste	--	[Geräteparameter /IEC61850]
 VirtuellerAusgang2 5	VirtuellerAusgang (Ind). Dieses Signal kann über die Substation Configuration Datei (SCD) an andere Teilnehmer der IEC61850 weiterrangiert oder visualisiert werden.	1..n, Rangierliste	--	[Geräteparameter /IEC61850]
 VirtuellerAusgang2 6	VirtuellerAusgang (Ind). Dieses Signal kann über die Substation Configuration Datei (SCD) an andere Teilnehmer der IEC61850 weiterrangiert oder visualisiert werden.	1..n, Rangierliste	--	[Geräteparameter /IEC61850]

Parameter	Beschreibung	Einstellbereich	Voreinstellung	Menüpfad
VirtuellerAusgang2 7 	VirtuellerAusgang (Ind). Dieses Signal kann über die Substation Configuration Datei (SCD) an andere Teilnehmer der IEC61850 weiterrangiert oder visualisiert werden.	1..n, Rangierliste	--	[Geräteparameter /IEC61850]
VirtuellerAusgang2 8 	VirtuellerAusgang (Ind). Dieses Signal kann über die Substation Configuration Datei (SCD) an andere Teilnehmer der IEC61850 weiterrangiert oder visualisiert werden.	1..n, Rangierliste	--	[Geräteparameter /IEC61850]
VirtuellerAusgang2 9 	VirtuellerAusgang (Ind). Dieses Signal kann über die Substation Configuration Datei (SCD) an andere Teilnehmer der IEC61850 weiterrangiert oder visualisiert werden.	1..n, Rangierliste	--	[Geräteparameter /IEC61850]
VirtuellerAusgang3 0 	VirtuellerAusgang (Ind). Dieses Signal kann über die Substation Configuration Datei (SCD) an andere Teilnehmer der IEC61850 weiterrangiert oder visualisiert werden.	1..n, Rangierliste	--	[Geräteparameter /IEC61850]
VirtuellerAusgang3 1 	VirtuellerAusgang (Ind). Dieses Signal kann über die Substation Configuration Datei (SCD) an andere Teilnehmer der IEC61850 weiterrangiert oder visualisiert werden.	1..n, Rangierliste	--	[Geräteparameter /IEC61850]
VirtuellerAusgang3 2 	VirtuellerAusgang (Ind). Dieses Signal kann über die Substation Configuration Datei (SCD) an andere Teilnehmer der IEC61850 weiterrangiert oder visualisiert werden.	1..n, Rangierliste	--	[Geräteparameter /IEC61850]

Globale Parameter des IEC61850 Protokolls

Parameter	Beschreibung	Einstellbereich	Voreinstellung	Menüpfad
 Funktion	Modul bzw. Stufe dauerhaft aktivieren oder deaktivieren	inaktiv, aktiv	inaktiv	[Geräteparameter /IEC61850]
 Totzone Integr Zeit	Totzonen Integrationszeit	0 - 300	0	[Geräteparameter /IEC61850]

Zustände der Eingänge des IEC61850 Protokolls

Bezeichnung	Beschreibung	Rangierung über:
VirtAusg1-E	Moduleingang: Binärzustand des Virtuellen Ausgangs (GGIO)	[Geräteparameter /IEC61850]
VirtAusg2-E	Moduleingang: Binärzustand des Virtuellen Ausgangs (GGIO)	[Geräteparameter /IEC61850]
VirtAusg3-E	Moduleingang: Binärzustand des Virtuellen Ausgangs (GGIO)	[Geräteparameter /IEC61850]
VirtAusg4-E	Moduleingang: Binärzustand des Virtuellen Ausgangs (GGIO)	[Geräteparameter /IEC61850]
VirtAusg5-E	Moduleingang: Binärzustand des Virtuellen Ausgangs (GGIO)	[Geräteparameter /IEC61850]
VirtAusg6-E	Moduleingang: Binärzustand des Virtuellen Ausgangs (GGIO)	[Geräteparameter /IEC61850]
VirtAusg7-E	Moduleingang: Binärzustand des Virtuellen Ausgangs (GGIO)	[Geräteparameter /IEC61850]
VirtAusg8-E	Moduleingang: Binärzustand des Virtuellen Ausgangs (GGIO)	[Geräteparameter /IEC61850]
VirtAusg9-E	Moduleingang: Binärzustand des Virtuellen Ausgangs (GGIO)	[Geräteparameter /IEC61850]
VirtAusg10-E	Moduleingang: Binärzustand des Virtuellen Ausgangs (GGIO)	[Geräteparameter /IEC61850]
VirtAusg11-E	Moduleingang: Binärzustand des Virtuellen Ausgangs (GGIO)	[Geräteparameter /IEC61850]
VirtAusg12-E	Moduleingang: Binärzustand des Virtuellen Ausgangs (GGIO)	[Geräteparameter /IEC61850]
VirtAusg13-E	Moduleingang: Binärzustand des Virtuellen Ausgangs (GGIO)	[Geräteparameter /IEC61850]

<i>Bezeichnung</i>	<i>Beschreibung</i>	<i>Rangierung über:</i>
VirtAusc14-E	Moduleingang: Binärzustand des Virtuellen Ausgangs (GGIO)	[Geräteparameter /IEC61850]
VirtAusc15-E	Moduleingang: Binärzustand des Virtuellen Ausgangs (GGIO)	[Geräteparameter /IEC61850]
VirtAusc16-E	Moduleingang: Binärzustand des Virtuellen Ausgangs (GGIO)	[Geräteparameter /IEC61850]
VirtAusc17-E	Moduleingang: Binärzustand des Virtuellen Ausgangs (GGIO)	[Geräteparameter /IEC61850]
VirtAusc18-E	Moduleingang: Binärzustand des Virtuellen Ausgangs (GGIO)	[Geräteparameter /IEC61850]
VirtAusc19-E	Moduleingang: Binärzustand des Virtuellen Ausgangs (GGIO)	[Geräteparameter /IEC61850]
VirtAusc20-E	Moduleingang: Binärzustand des Virtuellen Ausgangs (GGIO)	[Geräteparameter /IEC61850]
VirtAusc21-E	Moduleingang: Binärzustand des Virtuellen Ausgangs (GGIO)	[Geräteparameter /IEC61850]
VirtAusc22-E	Moduleingang: Binärzustand des Virtuellen Ausgangs (GGIO)	[Geräteparameter /IEC61850]
VirtAusc23-E	Moduleingang: Binärzustand des Virtuellen Ausgangs (GGIO)	[Geräteparameter /IEC61850]
VirtAusc24-E	Moduleingang: Binärzustand des Virtuellen Ausgangs (GGIO)	[Geräteparameter /IEC61850]
VirtAusc25-E	Moduleingang: Binärzustand des Virtuellen Ausgangs (GGIO)	[Geräteparameter /IEC61850]
VirtAusc26-E	Moduleingang: Binärzustand des Virtuellen Ausgangs (GGIO)	[Geräteparameter /IEC61850]
VirtAusc27-E	Moduleingang: Binärzustand des Virtuellen Ausgangs (GGIO)	[Geräteparameter /IEC61850]
VirtAusc28-E	Moduleingang: Binärzustand des Virtuellen Ausgangs (GGIO)	[Geräteparameter /IEC61850]
VirtAusc29-E	Moduleingang: Binärzustand des Virtuellen Ausgangs (GGIO)	[Geräteparameter /IEC61850]
VirtAusc30-E	Moduleingang: Binärzustand des Virtuellen Ausgangs (GGIO)	[Geräteparameter /IEC61850]
VirtAusc31-E	Moduleingang: Binärzustand des Virtuellen Ausgangs (GGIO)	[Geräteparameter /IEC61850]
VirtAusc32-E	Moduleingang: Binärzustand des Virtuellen Ausgangs (GGIO)	[Geräteparameter /IEC61850]

Meldungen des IEC61850 Protokolls (Zustände der Ausgänge)

Meldung	Beschreibung
MMS Client connected	Es gibt mindestens eine 61850-Verbindung (MMS) zum Leitsystem
All Goose Subscriber active	Alle konfigurierten Goose-Subscriber funktionieren
VirtEing1	Meldung: Virtueller Eingang (IEC61850 GGIO Ind)
VirtEing2	Meldung: Virtueller Eingang (IEC61850 GGIO Ind)
VirtEing3	Meldung: Virtueller Eingang (IEC61850 GGIO Ind)
VirtEing4	Meldung: Virtueller Eingang (IEC61850 GGIO Ind)
VirtEing5	Meldung: Virtueller Eingang (IEC61850 GGIO Ind)
VirtEing6	Meldung: Virtueller Eingang (IEC61850 GGIO Ind)
VirtEing7	Meldung: Virtueller Eingang (IEC61850 GGIO Ind)
VirtEing8	Meldung: Virtueller Eingang (IEC61850 GGIO Ind)
VirtEing9	Meldung: Virtueller Eingang (IEC61850 GGIO Ind)
VirtEing10	Meldung: Virtueller Eingang (IEC61850 GGIO Ind)
VirtEing11	Meldung: Virtueller Eingang (IEC61850 GGIO Ind)
VirtEing12	Meldung: Virtueller Eingang (IEC61850 GGIO Ind)
VirtEing13	Meldung: Virtueller Eingang (IEC61850 GGIO Ind)
VirtEing14	Meldung: Virtueller Eingang (IEC61850 GGIO Ind)
VirtEing15	Meldung: Virtueller Eingang (IEC61850 GGIO Ind)
VirtEing16	Meldung: Virtueller Eingang (IEC61850 GGIO Ind)
VirtEing17	Meldung: Virtueller Eingang (IEC61850 GGIO Ind)
VirtEing18	Meldung: Virtueller Eingang (IEC61850 GGIO Ind)
VirtEing19	Meldung: Virtueller Eingang (IEC61850 GGIO Ind)
VirtEing20	Meldung: Virtueller Eingang (IEC61850 GGIO Ind)
VirtEing21	Meldung: Virtueller Eingang (IEC61850 GGIO Ind)
VirtEing22	Meldung: Virtueller Eingang (IEC61850 GGIO Ind)
VirtEing23	Meldung: Virtueller Eingang (IEC61850 GGIO Ind)
VirtEing24	Meldung: Virtueller Eingang (IEC61850 GGIO Ind)
VirtEing25	Meldung: Virtueller Eingang (IEC61850 GGIO Ind)
VirtEing26	Meldung: Virtueller Eingang (IEC61850 GGIO Ind)
VirtEing27	Meldung: Virtueller Eingang (IEC61850 GGIO Ind)
VirtEing28	Meldung: Virtueller Eingang (IEC61850 GGIO Ind)
VirtEing29	Meldung: Virtueller Eingang (IEC61850 GGIO Ind)
VirtEing30	Meldung: Virtueller Eingang (IEC61850 GGIO Ind)
VirtEing31	Meldung: Virtueller Eingang (IEC61850 GGIO Ind)
VirtEing32	Meldung: Virtueller Eingang (IEC61850 GGIO Ind)
Quality of the GGIO In1	Selbstüberwachung des GGIO Eingangs
Quality of the GGIO In2	Selbstüberwachung des GGIO Eingangs
Quality of the GGIO In3	Selbstüberwachung des GGIO Eingangs

<i>Meldung</i>	<i>Beschreibung</i>
Quality of the GGIO In4	Selbstüberwachung des GGIO Eingangs
Quality of the GGIO In5	Selbstüberwachung des GGIO Eingangs
Quality of the GGIO In6	Selbstüberwachung des GGIO Eingangs
Quality of the GGIO In7	Selbstüberwachung des GGIO Eingangs
Quality of the GGIO In8	Selbstüberwachung des GGIO Eingangs
Quality of the GGIO In9	Selbstüberwachung des GGIO Eingangs
Quality of the GGIO In10	Selbstüberwachung des GGIO Eingangs
Quality of the GGIO In11	Selbstüberwachung des GGIO Eingangs
Quality of the GGIO In12	Selbstüberwachung des GGIO Eingangs
Quality of the GGIO In13	Selbstüberwachung des GGIO Eingangs
Quality of the GGIO In14	Selbstüberwachung des GGIO Eingangs
Quality of the GGIO In15	Selbstüberwachung des GGIO Eingangs
Quality of the GGIO In16	Selbstüberwachung des GGIO Eingangs
Quality of the GGIO In17	Selbstüberwachung des GGIO Eingangs
Quality of the GGIO In18	Selbstüberwachung des GGIO Eingangs
Quality of the GGIO In19	Selbstüberwachung des GGIO Eingangs
Quality of the GGIO In20	Selbstüberwachung des GGIO Eingangs
Quality of the GGIO In21	Selbstüberwachung des GGIO Eingangs
Quality of the GGIO In22	Selbstüberwachung des GGIO Eingangs
Quality of the GGIO In23	Selbstüberwachung des GGIO Eingangs
Quality of the GGIO In24	Selbstüberwachung des GGIO Eingangs
Quality of the GGIO In25	Selbstüberwachung des GGIO Eingangs
Quality of the GGIO In26	Selbstüberwachung des GGIO Eingangs
Quality of the GGIO In27	Selbstüberwachung des GGIO Eingangs
Quality of the GGIO In28	Selbstüberwachung des GGIO Eingangs
Quality of the GGIO In29	Selbstüberwachung des GGIO Eingangs
Quality of the GGIO In30	Selbstüberwachung des GGIO Eingangs
Quality of the GGIO In31	Selbstüberwachung des GGIO Eingangs
Quality of the GGIO In32	Selbstüberwachung des GGIO Eingangs
SPCSO1	Statusbit, die von Clients (z.B. Leittechnik) gesetzt werden können (Single Point Controllable Status Output)
SPCSO2	Statusbit, die von Clients (z.B. Leittechnik) gesetzt werden können (Single Point Controllable Status Output)
SPCSO3	Statusbit, die von Clients (z.B. Leittechnik) gesetzt werden können (Single Point Controllable Status Output)
SPCSO4	Statusbit, die von Clients (z.B. Leittechnik) gesetzt werden können (Single Point Controllable Status Output)
SPCSO5	Statusbit, die von Clients (z.B. Leittechnik) gesetzt werden können (Single Point Controllable Status Output)
SPCSO6	Statusbit, die von Clients (z.B. Leittechnik) gesetzt werden können (Single Point Controllable Status Output)

<i>Meldung</i>	<i>Beschreibung</i>
SPCSO7	Statusbit, die von Clients (z.B. Leittechnik) gesetzt werden können (Single Point Controllable Status Output)
SPCSO8	Statusbit, die von Clients (z.B. Leittechnik) gesetzt werden können (Single Point Controllable Status Output)
SPCSO9	Statusbit, die von Clients (z.B. Leittechnik) gesetzt werden können (Single Point Controllable Status Output)
SPCSO10	Statusbit, die von Clients (z.B. Leittechnik) gesetzt werden können (Single Point Controllable Status Output)
SPCSO11	Statusbit, die von Clients (z.B. Leittechnik) gesetzt werden können (Single Point Controllable Status Output)
SPCSO12	Statusbit, die von Clients (z.B. Leittechnik) gesetzt werden können (Single Point Controllable Status Output)
SPCSO13	Statusbit, die von Clients (z.B. Leittechnik) gesetzt werden können (Single Point Controllable Status Output)
SPCSO14	Statusbit, die von Clients (z.B. Leittechnik) gesetzt werden können (Single Point Controllable Status Output)
SPCSO15	Statusbit, die von Clients (z.B. Leittechnik) gesetzt werden können (Single Point Controllable Status Output)
SPCSO16	Statusbit, die von Clients (z.B. Leittechnik) gesetzt werden können (Single Point Controllable Status Output)
SPCSO17	Statusbit, die von Clients (z.B. Leittechnik) gesetzt werden können (Single Point Controllable Status Output)
SPCSO18	Statusbit, die von Clients (z.B. Leittechnik) gesetzt werden können (Single Point Controllable Status Output)
SPCSO19	Statusbit, die von Clients (z.B. Leittechnik) gesetzt werden können (Single Point Controllable Status Output)
SPCSO20	Statusbit, die von Clients (z.B. Leittechnik) gesetzt werden können (Single Point Controllable Status Output)
SPCSO21	Statusbit, die von Clients (z.B. Leittechnik) gesetzt werden können (Single Point Controllable Status Output)
SPCSO22	Statusbit, die von Clients (z.B. Leittechnik) gesetzt werden können (Single Point Controllable Status Output)
SPCSO23	Statusbit, die von Clients (z.B. Leittechnik) gesetzt werden können (Single Point Controllable Status Output)
SPCSO24	Statusbit, die von Clients (z.B. Leittechnik) gesetzt werden können (Single Point Controllable Status Output)
SPCSO25	Statusbit, die von Clients (z.B. Leittechnik) gesetzt werden können (Single Point Controllable Status Output)
SPCSO26	Statusbit, die von Clients (z.B. Leittechnik) gesetzt werden können (Single Point Controllable Status Output)
SPCSO27	Statusbit, die von Clients (z.B. Leittechnik) gesetzt werden können (Single Point Controllable Status Output)
SPCSO28	Statusbit, die von Clients (z.B. Leittechnik) gesetzt werden können (Single Point Controllable Status Output)
SPCSO29	Statusbit, die von Clients (z.B. Leittechnik) gesetzt werden können (Single Point Controllable Status Output)

Meldung	Beschreibung
SPCSO30	Statusbit, die von Clients (z.B. Leittechnik) gesetzt werden können (Single Point Controllable Status Output)
SPCSO31	Statusbit, die von Clients (z.B. Leittechnik) gesetzt werden können (Single Point Controllable Status Output)
SPCSO32	Statusbit, die von Clients (z.B. Leittechnik) gesetzt werden können (Single Point Controllable Status Output)

Zähler des IEC61850 Protokolls

Wert	Beschreibung	Voreinstellung	Wertebereich	Menüpfad
NoOfGooseRxAll	Summe aller empfangenen GOOSE Messages. Diese Zahl beinhaltet auch die GOOSE Messages die für andere Geräte bestimmt sind.	0	0 - 999999999	[Betrieb /Zähl und RevDat /IEC61850]
NoOfGooseRxSubscribed	Summe aller empfangenen GOOSE Messages, die für dieses Gerät bestimmt sind. Fehlerhafte Messages werden mitgezählt.	0	0 - 999999999	[Betrieb /Zähl und RevDat /IEC61850]
NoOfGooseRxCorrect	Summe aller korrekt empfangenen GOOSE Messages, die für dieses Gerät bestimmt sind. Fehlerhafte Messages werden nicht mitgezählt.	0	0 - 999999999	[Betrieb /Zähl und RevDat /IEC61850]
NoOfGooseRxNew	Summe aller korrekt empfangenen GOOSE Messages mit neuem Inhalt, die für dieses Gerät bestimmt sind.	0	0 - 999999999	[Betrieb /Zähl und RevDat /IEC61850]
NoOfGooseTxAll	Summe aller GOOSE Messages, die von diesem Gerät gesendet wurden.	0	0 - 999999999	[Betrieb /Zähl und RevDat /IEC61850]
NoOfGooseTxNew	Summe aller neuen GOOSE Messages (modifizierter Inhalt), die von diesem Gerät gesendet wurden.	0	0 - 999999999	[Betrieb /Zähl und RevDat /IEC61850]
NoOfServerRequestsAll	Summe aller Anfragen an den MMS Server. Inkorrekte Anfragen werden mitgezählt.	0	0 - 999999999	[Betrieb /Zähl und RevDat /IEC61850]

Wert	Beschreibung	Voreinstellung	Wertebereich	Menüpfad
NoOfDeviceReadAll	Summe aller internen lesenden Anfragen des MMS Servers an dieses Gerät. Inkorrekte Anfragen werden mitgezählt.	0	0 - 999999999	[Betrieb /Zähl und RevDat /IEC61850]
NoOfDataReadCorrect	Summe aller internen korrekt gelesenen Anfragen des MMS Servers an dieses Gerät.	0	0 - 999999999	[Betrieb /Zähl und RevDat /IEC61850]
NoOfDataWrittenAll	Summe aller internen Schreibaufträge des MMS Servers an dieses Gerät. Inkorrekte Schreibaufträge werden mitgezählt.	0	0 - 999999999	[Betrieb /Zähl und RevDat /IEC61850]
NoOfDataWrittenCorrect	Summe aller korrekt ausgeführten internen Schreibaufträge des MMS Servers an dieses Gerät.	0	0 - 999999999	[Betrieb /Zähl und RevDat /IEC61850]
NoOfDataChangeNotification	Summe der erkannten Änderungen in Datensätzen, die über GOOSE versendet werden.	0	0 - 999999999	[Betrieb /Zähl und RevDat /IEC61850]
Anz Client Connections	Anzahl von aktiven MMS Client-Verbindungen	0	0 - 999999999	[Betrieb /Zähl und RevDat /IEC61850]

Werte des IEC61850 Protokolls

Wert	Beschreibung	Voreinstellung	Wertebereich	Menüpfad
GoosePublisherState	Status der GOOSE Message Sendeeinheit (GOOSE Publisher)	Aus	Aus, Ein, Fehler	[Betrieb /Zustandsanzeige /IEC61850 /Status]
GooseSubscriberState	Status der GOOSE Message Empfangseinheit	Aus	Aus, Ein, Fehler	[Betrieb /Zustandsanzeige /IEC61850 /Status]
MmsServerState	Status des MMS Servers (on oder off)	Aus	Aus, Ein, Fehler	[Betrieb /Zustandsanzeige /IEC61850 /Status]

DNP3

DNP3

Mittels des DNP Protokolls (Distributed Network Protokoll) können Informationen zwischen der Leittechnik/SCADA-System (Master) und IEDs (Intelligenten Elektronischen Geräten) ausgetauscht werden.

Das DNP Protokoll wurde zunächst für serielle Kommunikation entwickelt. In Rahmen der Weiterentwicklung des DNP Protokolls bietet es nun auch TCP und UDP basierte Kommunikation über ein Ethernet-Netzwerk.

DNP Projektierung

Abhängig von der bestellten Gerätevariante des Schutzgeräts kann zwischen bis zu drei DNP-Kommunikationsoptionen in der Projektierung gewählt werden.

Wechseln Sie in das Projektierungsmenü.

Wählen Sie die gewünschte DNP Kommunikationsvariante aus (Verfügbarkeit hängt vom Gerätetyp ab).

- DNP3 RTU (über serielle Schnittstelle)
- DNP3 TCP (über Ethernet)
- DNP3 UDP (über Ethernet)

DNP Protokoll allgemeine Einstellungen

HINWEIS

Bitte beachten Sie, dass **”Unangefordertes Übertragen“ (Unsolicited Reporting)** nicht im Zusammenhang mit serieller Kommunikation verwendet werden kann, wenn mehrere Slaves an eine serielle Kommunikation angebunden sind (Kollisionsgefahr). Verwenden Sie in diesem Fall kein **”Unangefordertes Reporting“** für DNP RTU.

”Unaufgefordertes Übertragen“ (Unsolicited Reporting) ist auch mit serieller Kommunikation möglich, wenn jeder Slave über eine eigene serielle Kommunikation an den Master angebunden ist. Das bedeutet, der Master muss über eine eigene serielle Schnittstelle für jeden Client verfügen (Multi-Seriell-Karten).

Wechseln Sie in das Menü [Geräteparameter/DNP3/Kommunikation].

Stellen Sie die allgemeinen Einstellungen passend zu den Anforderungen Ihrer Leittechnik bzw. Ihres Scada-Systems ein.

Selbst-Adressierung (Self Addressing) ist verfügbar für DNP-TCP. Das bedeutet, dass die ID für das Master-System und die Slaves automatisch erkannt werden.

Point Mapping (Datenpunktzuordnung)

HINWEIS

Bitte berücksichtigen Sie, dass die Bezeichnungen für Ein- und Ausgänge aus Sicht des Master-Systems festgelegt werden. Dies ist eine Vorgabe des DNP-Protokolls.

Das bedeutet: Werden z.B. Digitale Eingänge in den Geräteparametern des DNP Protokolls parametrisiert, dann handelt es sich hierbei um die "Digitalen Eingänge" des Masters.

Wechseln Sie ins Menü [Geräteparameter/DNP3/Point Map]. Wenn die allgemeinen Einstellungen parametrisiert sind, dann ist im nächsten Schritt das Point Mapping (Rangierung) vorzunehmen.

- Binäreingänge (Statusmeldungen, die an das Master-System gesendet werden)
- Doppel Bit Eingänge / Double Bit Inputs (Statusmeldungen der Schaltgeräte)
- Zähler (Zähler, die an das Master-System übermittelt werden)
- Analogeingänge (z.B. Messwerte, die an das Master-System übermittelt werden). Bitte berücksichtigen Sie, dass Fließkomma-Werte als Integer-Werte übertragen werden müssen. Das bedeutet, dass diese mit einem Skalierungsfaktor multipliziert werden müssen, damit diese im richtigen (Integer) Format vorliegen.

Verwenden Sie Binärausgänge um z.B. LEDs oder Relais im Schutzgerät zu steuern (mittels Logik).

Point Mapping

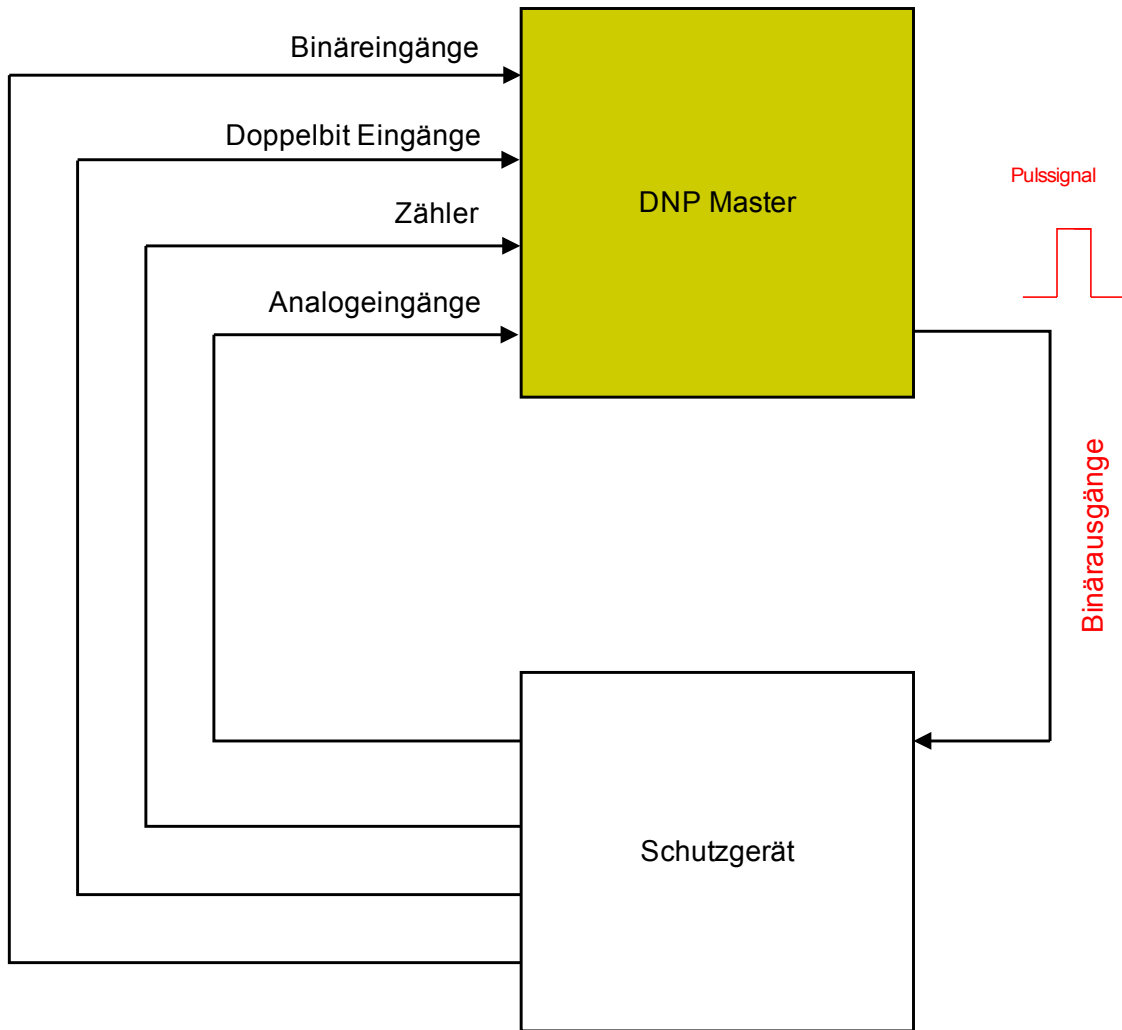

Vermeiden Sie Lücken (Gaps) in der Konfiguration/Rangierung des DNP Protokolls um die Übertragungsgeschwindigkeit zu optimieren. Das bedeutet, lassen Sie in der Konfiguration zwischen verwendeten Ein- und Ausgängen keine un verwendeten Ein-oder Ausgänge (Beispiel: Verwenden Sie nicht den Binärausgang 1 und 3, während 2 nicht verwendet wird.).

Anwendungsbeispiel – Setzen eines Ausgangsrelais

Weil die "Digitalen Ausgangssignale" des DNP-Protokolls nur in Form von Pulssignalen ausgegeben werden, können diese nicht direkt zum Schalten von Ausgangsrelais verwendet werden (entsprechend der DNP Definition, keine statischen Zustände). Statische Zustände (Steady States) können mit Hilfe der Logikfunktionen realisiert werden. Die entsprechenden Logikfunktionen können dann auf die Eingangsfunktionen eines Ausgangsrelais rangiert werden.



Hierzu kann ein Setzen/Rücksetzen-Gatter (Flip-Flop) aus der Logik verwendet werden.

Logik

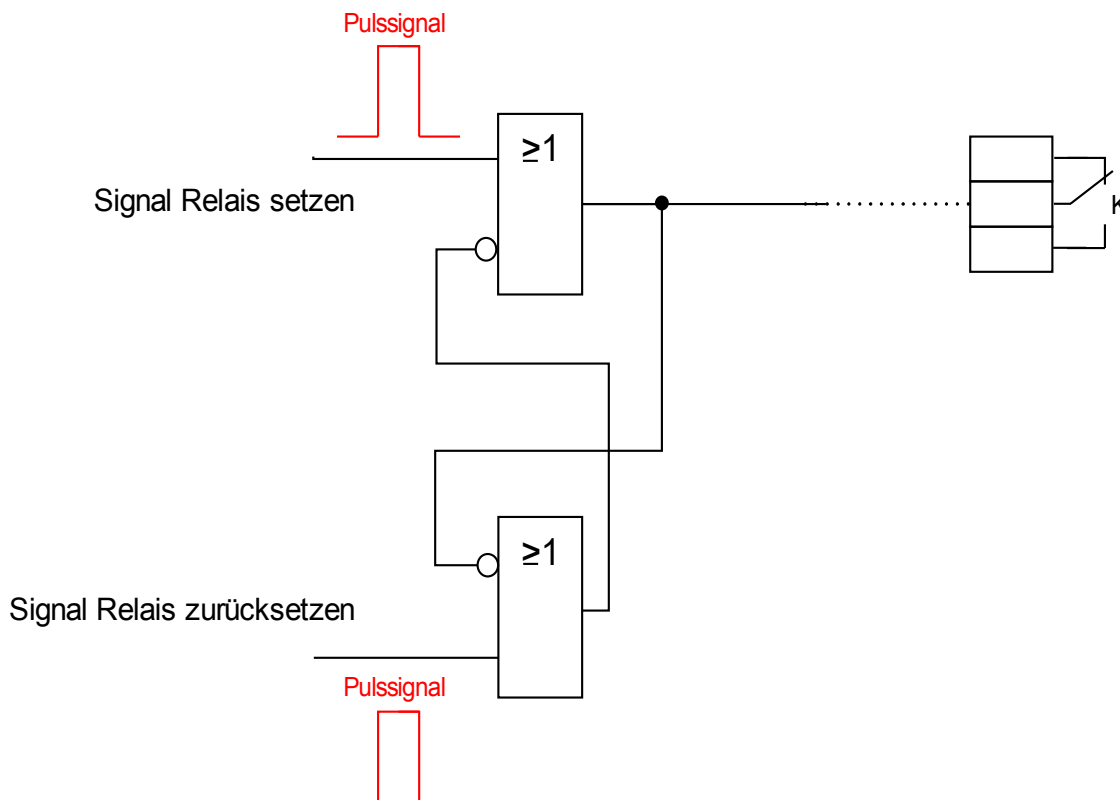



Logikfunktionen auf Relaisgänge rangieren













Direktkommandos des DNP-Protokolls





Parameter	Beschreibung	Einstellbereich	Voreinstellung	Menüpfad
Res alle Diag-Zähler 	Zurücksetzen aller Diagnosezähler	inaktiv, aktiv	inaktiv	[Betrieb /Reset]
Slave Id 	Legt die Slave Id fest.	0 - 65519	1	[Geräteparameter /DNP3 /Kommunikation]
Master Id 	Legt die Master Id fest (SCADA)	0 - 65519	65500	[Geräteparameter /DNP3 /Kommunikation]









Globale-Parameter des DNP-Protokolls









Parameter	Beschreibung	Einstellbereich	Voreinstellung	Menüpfad
Funktion 	Modul bzw. Stufe dauerhaft aktivieren oder deaktivieren	inaktiv, aktiv	inaktiv	[Geräteparameter /DNP3 /Kommunikation]
IP Port Nummer 	Port Nummer der IP-Adresse	0 - 65535	20000	[Geräteparameter /DNP3 /Kommunikation]
Übertragungsrate 	Übertragungsrate	1200, 2400, 4800, 9600, 19200, 38400, 57600, 115200	19200	[Geräteparameter /DNP3 /Kommunikation]
Frame Layout 	Frame Layout	8E1, 8O1, 8N1, 8N2	8E1	[Geräteparameter /DNP3 /Kommunikation]









Parameter	Beschreibung	Einstellbereich	Voreinstellung	Menüpfad
Lichtwellenruhelage 	Lichtwellenruhelage	Licht aus, Licht an	Licht an	[Geräteparameter /DNP3 /Kommunikation]
SelfAddress 	Unterstützung für die automatische Adressvergabe	inaktiv, aktiv	inaktiv	[Geräteparameter /DNP3 /Kommunikation]
DataLink confirm 	Aktiviert oder deaktiviert die data layer confirmation (ack).	Niemals, Immer, On_Large	Niemals	[Geräteparameter /DNP3 /Kommunikation]
t-DataLink confirm 	Data layer confirmation timeout	0.1 - 10.0s	1s	[Geräteparameter /DNP3 /Kommunikation]
Anz DataLink Wiederholg 	Anzahl der erneuten Sendeveruche nach einem Fehler.	0 - 255	3	[Geräteparameter /DNP3 /Kommunikation]
Direction Bit 	Ermöglicht Richtungs- (Direction) Bit Funktionalität. 0 entspricht der SlaveStation und 1 entpricht der MasterStation	inaktiv, aktiv	inaktiv	[Geräteparameter /DNP3 /Kommunikation]
Max Frame Länge 	Legt die Frame-Größe fest.	64 - 255	255	[Geräteparameter /DNP3 /Kommunikation]
Test Link Period 	Legt das Zeitintervall für das Versenden der Link-Test-Nachricht fest.	0.0 - 120.0s	0s	[Geräteparameter /DNP3 /Kommunikation]
t-ResponseConf 	Legt die Bedingung fest, unter welchen Umständen das Gerät einen Link Layer Service überträgt.	Niemals, Immer, Ereignisgesteuert	Immer	[Geräteparameter /DNP3 /Kommunikation]
t-ResponseConfTimeout 	Zeit die die Applikation für die Beantwortung einer Anfrage abwartet.	0.1 - 10.0s	5s	[Geräteparameter /DNP3 /Kommunikation]
Anz Conf Versuche 	Anzahl erlaubter Versuche für Bestätigung einer Applikationsanfrage.	0 - 255	0	[Geräteparameter /DNP3 /Kommunikation]







Parameter	Beschreibung	Einstellbereich	Voreinstellung	Menüpfad
 Unaufgef Antwort	Erlaubt unaufgeordnete Antworten. Dieser Parameter ist nur in Netzwerkverbindungen verfügbar. In seriellen Verbindungen ist dieser Parameter zu deaktivieren.	inaktiv, aktiv	inaktiv	[Geräteparameter /DNP3 /Kommunikation]
 Unaufgef Antwort Timeout	Legt die zulässige Zeit fest, die die Unterstation auf die Bestätigung eines Application Layers wartet, der unaufgefordert an den Master gesendet wurde.	1.0 - 60.0s	10s	[Geräteparameter /DNP3 /Kommunikation]
 Unaufgef Antwort Versuche	Legt fest, wie oft eine unaufgeforderte Meldung an den Master gesendet wird, wenn der Master diese nicht bestätigt.	0 - 255	2	[Geräteparameter /DNP3 /Kommunikation]
 TestSeqNo	Wenn die Option aktiviert ist, wird geprüft, ob die Sequenznummer inkrementiert ist andernfalls wird der Request ignoriert. Teilweise muss diese Option für älter DNP-Implementationen aktiviert sein.	inaktiv, aktiv	inaktiv	[Geräteparameter /DNP3 /Kommunikation]
 TestSBO	Wenn diese Option aktiviert ist, wird geprüft, ob der Operate Befehl exakt zum SBO Befehl passt. Es wird empfohlen diese Option für ältere DNP-Implementierungen zu deaktivieren.	inaktiv, aktiv	aktiv	[Geräteparameter /DNP3 /Kommunikation]
 Timeout SBO	DNP Ausgänge können zweistufig angesteuert werden (SBO: Select Before Operate). Diese sind dann zunächst über einen Select-Befehl ausgewählt. Danach ist dieses Bit für diesen Request (Operate) reserviert. Nach Ablauf dieses Timers wird das Bit wieder freigegeben.	1.0 - 60.0s	30s	[Geräteparameter /DNP3 /Kommunikation]
 ErlaubNeuStart	Erlaubt das anstoßen eines Neustarts durch einen DNP Befehl.	inaktiv, aktiv	inaktiv	[Geräteparameter /DNP3 /Kommunikation]
 Totzone Integr Zeit	Totzonen Integrationszeit	0 - 300	1	[Geräteparameter /DNP3 /Kommunikation]
 Binären Eingang 0	Virtueller Digitaler Eingang (für DNP). Dies entspricht einem virtuellen Binären Ausgang des Schutzgeräts.	1..n, Rangierliste	.-	[Geräteparameter /DNP3 /Point map /Digitale Eingänge]









<i>Parameter</i>	<i>Beschreibung</i>	<i>Einstellbereich</i>	<i>Voreinstellung</i>	<i>Menüpfad</i>
Binären Eingang 1 	Virtueller Digitaler Eingang (für DNP). Dies entspricht einem virtuellen Binären Ausgang des Schutzgeräts.	1..n, Rangierliste	-.-	[Geräteparameter /DNP3 /Point map /Digitale Eingänge]
Binären Eingang 2 	Virtueller Digitaler Eingang (für DNP). Dies entspricht einem virtuellen Binären Ausgang des Schutzgeräts.	1..n, Rangierliste	-.-	[Geräteparameter /DNP3 /Point map /Digitale Eingänge]
Binären Eingang 3 	Virtueller Digitaler Eingang (für DNP). Dies entspricht einem virtuellen Binären Ausgang des Schutzgeräts.	1..n, Rangierliste	-.-	[Geräteparameter /DNP3 /Point map /Digitale Eingänge]
Binären Eingang 4 	Virtueller Digitaler Eingang (für DNP). Dies entspricht einem virtuellen Binären Ausgang des Schutzgeräts.	1..n, Rangierliste	-.-	[Geräteparameter /DNP3 /Point map /Digitale Eingänge]
Binären Eingang 5 	Virtueller Digitaler Eingang (für DNP). Dies entspricht einem virtuellen Binären Ausgang des Schutzgeräts.	1..n, Rangierliste	-.-	[Geräteparameter /DNP3 /Point map /Digitale Eingänge]
Binären Eingang 6 	Virtueller Digitaler Eingang (für DNP). Dies entspricht einem virtuellen Binären Ausgang des Schutzgeräts.	1..n, Rangierliste	-.-	[Geräteparameter /DNP3 /Point map /Digitale Eingänge]
Binären Eingang 7 	Virtueller Digitaler Eingang (für DNP). Dies entspricht einem virtuellen Binären Ausgang des Schutzgeräts.	1..n, Rangierliste	-.-	[Geräteparameter /DNP3 /Point map /Digitale Eingänge]
Binären Eingang 8 	Virtueller Digitaler Eingang (für DNP). Dies entspricht einem virtuellen Binären Ausgang des Schutzgeräts.	1..n, Rangierliste	-.-	[Geräteparameter /DNP3 /Point map /Digitale Eingänge]
Binären Eingang 9 	Virtueller Digitaler Eingang (für DNP). Dies entspricht einem virtuellen Binären Ausgang des Schutzgeräts.	1..n, Rangierliste	-.-	[Geräteparameter /DNP3 /Point map /Digitale Eingänge]









<i>Parameter</i>	<i>Beschreibung</i>	<i>Einstellbereich</i>	<i>Voreinstellung</i>	<i>Menüpfad</i>
Binären Eingang 10 	Virtueller Digitaler Eingang (für DNP). Dies entspricht einem virtuellen Binären Ausgang des Schutzgeräts.	1..n, Rangierliste	-.-	[Geräteparameter /DNP3 /Point map /Digitale Eingänge]
Binären Eingang 11 	Virtueller Digitaler Eingang (für DNP). Dies entspricht einem virtuellen Binären Ausgang des Schutzgeräts.	1..n, Rangierliste	-.-	[Geräteparameter /DNP3 /Point map /Digitale Eingänge]
Binären Eingang 12 	Virtueller Digitaler Eingang (für DNP). Dies entspricht einem virtuellen Binären Ausgang des Schutzgeräts.	1..n, Rangierliste	-.-	[Geräteparameter /DNP3 /Point map /Digitale Eingänge]
Binären Eingang 13 	Virtueller Digitaler Eingang (für DNP). Dies entspricht einem virtuellen Binären Ausgang des Schutzgeräts.	1..n, Rangierliste	-.-	[Geräteparameter /DNP3 /Point map /Digitale Eingänge]
Binären Eingang 14 	Virtueller Digitaler Eingang (für DNP). Dies entspricht einem virtuellen Binären Ausgang des Schutzgeräts.	1..n, Rangierliste	-.-	[Geräteparameter /DNP3 /Point map /Digitale Eingänge]
Binären Eingang 15 	Virtueller Digitaler Eingang (für DNP). Dies entspricht einem virtuellen Binären Ausgang des Schutzgeräts.	1..n, Rangierliste	-.-	[Geräteparameter /DNP3 /Point map /Digitale Eingänge]
Binären Eingang 16 	Virtueller Digitaler Eingang (für DNP). Dies entspricht einem virtuellen Binären Ausgang des Schutzgeräts.	1..n, Rangierliste	-.-	[Geräteparameter /DNP3 /Point map /Digitale Eingänge]
Binären Eingang 17 	Virtueller Digitaler Eingang (für DNP). Dies entspricht einem virtuellen Binären Ausgang des Schutzgeräts.	1..n, Rangierliste	-.-	[Geräteparameter /DNP3 /Point map /Digitale Eingänge]
Binären Eingang 18 	Virtueller Digitaler Eingang (für DNP). Dies entspricht einem virtuellen Binären Ausgang des Schutzgeräts.	1..n, Rangierliste	-.-	[Geräteparameter /DNP3 /Point map /Digitale Eingänge]

<i>Parameter</i>	<i>Beschreibung</i>	<i>Einstellbereich</i>	<i>Voreinstellung</i>	<i>Menüpfad</i>
Binären Eingang 19 	Virtueller Digitaler Eingang (für DNP). Dies entspricht einem virtuellen Binären Ausgang des Schutzgeräts.	1..n, Rangierliste	-.-	[Geräteparameter /DNP3 /Point map /Digitale Eingänge]
Binären Eingang 20 	Virtueller Digitaler Eingang (für DNP). Dies entspricht einem virtuellen Binären Ausgang des Schutzgeräts.	1..n, Rangierliste	-.-	[Geräteparameter /DNP3 /Point map /Digitale Eingänge]
Binären Eingang 21 	Virtueller Digitaler Eingang (für DNP). Dies entspricht einem virtuellen Binären Ausgang des Schutzgeräts.	1..n, Rangierliste	-.-	[Geräteparameter /DNP3 /Point map /Digitale Eingänge]
Binären Eingang 22 	Virtueller Digitaler Eingang (für DNP). Dies entspricht einem virtuellen Binären Ausgang des Schutzgeräts.	1..n, Rangierliste	-.-	[Geräteparameter /DNP3 /Point map /Digitale Eingänge]
Binären Eingang 23 	Virtueller Digitaler Eingang (für DNP). Dies entspricht einem virtuellen Binären Ausgang des Schutzgeräts.	1..n, Rangierliste	-.-	[Geräteparameter /DNP3 /Point map /Digitale Eingänge]
Binären Eingang 24 	Virtueller Digitaler Eingang (für DNP). Dies entspricht einem virtuellen Binären Ausgang des Schutzgeräts.	1..n, Rangierliste	-.-	[Geräteparameter /DNP3 /Point map /Digitale Eingänge]
Binären Eingang 25 	Virtueller Digitaler Eingang (für DNP). Dies entspricht einem virtuellen Binären Ausgang des Schutzgeräts.	1..n, Rangierliste	-.-	[Geräteparameter /DNP3 /Point map /Digitale Eingänge]
Binären Eingang 26 	Virtueller Digitaler Eingang (für DNP). Dies entspricht einem virtuellen Binären Ausgang des Schutzgeräts.	1..n, Rangierliste	-.-	[Geräteparameter /DNP3 /Point map /Digitale Eingänge]
Binären Eingang 27 	Virtueller Digitaler Eingang (für DNP). Dies entspricht einem virtuellen Binären Ausgang des Schutzgeräts.	1..n, Rangierliste	-.-	[Geräteparameter /DNP3 /Point map /Digitale Eingänge]

<i>Parameter</i>	<i>Beschreibung</i>	<i>Einstellbereich</i>	<i>Voreinstellung</i>	<i>Menüpfad</i>
Binären Eingang 28 	Virtueller Digitaler Eingang (für DNP). Dies entspricht einem virtuellen Binären Ausgang des Schutzgeräts.	1..n, Rangierliste	.-	[Geräteparameter /DNP3 /Point map /Digitale Eingänge]
Binären Eingang 29 	Virtueller Digitaler Eingang (für DNP). Dies entspricht einem virtuellen Binären Ausgang des Schutzgeräts.	1..n, Rangierliste	.-	[Geräteparameter /DNP3 /Point map /Digitale Eingänge]
Binären Eingang 30 	Virtueller Digitaler Eingang (für DNP). Dies entspricht einem virtuellen Binären Ausgang des Schutzgeräts.	1..n, Rangierliste	.-	[Geräteparameter /DNP3 /Point map /Digitale Eingänge]
Binären Eingang 31 	Virtueller Digitaler Eingang (für DNP). Dies entspricht einem virtuellen Binären Ausgang des Schutzgeräts.	1..n, Rangierliste	.-	[Geräteparameter /DNP3 /Point map /Digitale Eingänge]
Binären Eingang 32 	Virtueller Digitaler Eingang (für DNP). Dies entspricht einem virtuellen Binären Ausgang des Schutzgeräts.	1..n, Rangierliste	.-	[Geräteparameter /DNP3 /Point map /Digitale Eingänge]
Binären Eingang 33 	Virtueller Digitaler Eingang (für DNP). Dies entspricht einem virtuellen Binären Ausgang des Schutzgeräts.	1..n, Rangierliste	.-	[Geräteparameter /DNP3 /Point map /Digitale Eingänge]
Binären Eingang 34 	Virtueller Digitaler Eingang (für DNP). Dies entspricht einem virtuellen Binären Ausgang des Schutzgeräts.	1..n, Rangierliste	.-	[Geräteparameter /DNP3 /Point map /Digitale Eingänge]
Binären Eingang 35 	Virtueller Digitaler Eingang (für DNP). Dies entspricht einem virtuellen Binären Ausgang des Schutzgeräts.	1..n, Rangierliste	.-	[Geräteparameter /DNP3 /Point map /Digitale Eingänge]
Binären Eingang 36 	Virtueller Digitaler Eingang (für DNP). Dies entspricht einem virtuellen Binären Ausgang des Schutzgeräts.	1..n, Rangierliste	.-	[Geräteparameter /DNP3 /Point map /Digitale Eingänge]







<i>Parameter</i>	<i>Beschreibung</i>	<i>Einstellbereich</i>	<i>Voreinstellung</i>	<i>Menüpfad</i>
Binären Eingang 37 	Virtueller Digitaler Eingang (für DNP). Dies entspricht einem virtuellen Binären Ausgang des Schutzgeräts.	1..n, Rangierliste	-.-	[Geräteparameter /DNP3 /Point map /Digitale Eingänge]
Binären Eingang 38 	Virtueller Digitaler Eingang (für DNP). Dies entspricht einem virtuellen Binären Ausgang des Schutzgeräts.	1..n, Rangierliste	-.-	[Geräteparameter /DNP3 /Point map /Digitale Eingänge]
Binären Eingang 39 	Virtueller Digitaler Eingang (für DNP). Dies entspricht einem virtuellen Binären Ausgang des Schutzgeräts.	1..n, Rangierliste	-.-	[Geräteparameter /DNP3 /Point map /Digitale Eingänge]
Binären Eingang 40 	Virtueller Digitaler Eingang (für DNP). Dies entspricht einem virtuellen Binären Ausgang des Schutzgeräts.	1..n, Rangierliste	-.-	[Geräteparameter /DNP3 /Point map /Digitale Eingänge]
Binären Eingang 41 	Virtueller Digitaler Eingang (für DNP). Dies entspricht einem virtuellen Binären Ausgang des Schutzgeräts.	1..n, Rangierliste	-.-	[Geräteparameter /DNP3 /Point map /Digitale Eingänge]
Binären Eingang 42 	Virtueller Digitaler Eingang (für DNP). Dies entspricht einem virtuellen Binären Ausgang des Schutzgeräts.	1..n, Rangierliste	-.-	[Geräteparameter /DNP3 /Point map /Digitale Eingänge]
Binären Eingang 43 	Virtueller Digitaler Eingang (für DNP). Dies entspricht einem virtuellen Binären Ausgang des Schutzgeräts.	1..n, Rangierliste	-.-	[Geräteparameter /DNP3 /Point map /Digitale Eingänge]
Binären Eingang 44 	Virtueller Digitaler Eingang (für DNP). Dies entspricht einem virtuellen Binären Ausgang des Schutzgeräts.	1..n, Rangierliste	-.-	[Geräteparameter /DNP3 /Point map /Digitale Eingänge]
Binären Eingang 45 	Virtueller Digitaler Eingang (für DNP). Dies entspricht einem virtuellen Binären Ausgang des Schutzgeräts.	1..n, Rangierliste	-.-	[Geräteparameter /DNP3 /Point map /Digitale Eingänge]







<i>Parameter</i>	<i>Beschreibung</i>	<i>Einstellbereich</i>	<i>Voreinstellung</i>	<i>Menüpfad</i>
Binären Eingang 46 	Virtueller Digitaler Eingang (für DNP). Dies entspricht einem virtuellen Binären Ausgang des Schutzgeräts.	1..n, Rangierliste	.-	[Geräteparameter /DNP3 /Point map /Digitale Eingänge]
Binären Eingang 47 	Virtueller Digitaler Eingang (für DNP). Dies entspricht einem virtuellen Binären Ausgang des Schutzgeräts.	1..n, Rangierliste	.-	[Geräteparameter /DNP3 /Point map /Digitale Eingänge]
Binären Eingang 48 	Virtueller Digitaler Eingang (für DNP). Dies entspricht einem virtuellen Binären Ausgang des Schutzgeräts.	1..n, Rangierliste	.-	[Geräteparameter /DNP3 /Point map /Digitale Eingänge]
Binären Eingang 49 	Virtueller Digitaler Eingang (für DNP). Dies entspricht einem virtuellen Binären Ausgang des Schutzgeräts.	1..n, Rangierliste	.-	[Geräteparameter /DNP3 /Point map /Digitale Eingänge]
Binären Eingang 50 	Virtueller Digitaler Eingang (für DNP). Dies entspricht einem virtuellen Binären Ausgang des Schutzgeräts.	1..n, Rangierliste	.-	[Geräteparameter /DNP3 /Point map /Digitale Eingänge]
Binären Eingang 51 	Virtueller Digitaler Eingang (für DNP). Dies entspricht einem virtuellen Binären Ausgang des Schutzgeräts.	1..n, Rangierliste	.-	[Geräteparameter /DNP3 /Point map /Digitale Eingänge]
Binären Eingang 52 	Virtueller Digitaler Eingang (für DNP). Dies entspricht einem virtuellen Binären Ausgang des Schutzgeräts.	1..n, Rangierliste	.-	[Geräteparameter /DNP3 /Point map /Digitale Eingänge]
Binären Eingang 53 	Virtueller Digitaler Eingang (für DNP). Dies entspricht einem virtuellen Binären Ausgang des Schutzgeräts.	1..n, Rangierliste	.-	[Geräteparameter /DNP3 /Point map /Digitale Eingänge]
Binären Eingang 54 	Virtueller Digitaler Eingang (für DNP). Dies entspricht einem virtuellen Binären Ausgang des Schutzgeräts.	1..n, Rangierliste	.-	[Geräteparameter /DNP3 /Point map /Digitale Eingänge]







<i>Parameter</i>	<i>Beschreibung</i>	<i>Einstellbereich</i>	<i>Voreinstellung</i>	<i>Menüpfad</i>
Binären Eingang 55 	Virtueller Digitaler Eingang (für DNP). Dies entspricht einem virtuellen Binären Ausgang des Schutzgeräts.	1..n, Rangierliste	.-	[Geräteparameter /DNP3 /Point map /Digitale Eingänge]
Binären Eingang 56 	Virtueller Digitaler Eingang (für DNP). Dies entspricht einem virtuellen Binären Ausgang des Schutzgeräts.	1..n, Rangierliste	.-	[Geräteparameter /DNP3 /Point map /Digitale Eingänge]
Binären Eingang 57 	Virtueller Digitaler Eingang (für DNP). Dies entspricht einem virtuellen Binären Ausgang des Schutzgeräts.	1..n, Rangierliste	.-	[Geräteparameter /DNP3 /Point map /Digitale Eingänge]
Binären Eingang 58 	Virtueller Digitaler Eingang (für DNP). Dies entspricht einem virtuellen Binären Ausgang des Schutzgeräts.	1..n, Rangierliste	.-	[Geräteparameter /DNP3 /Point map /Digitale Eingänge]
Binären Eingang 59 	Virtueller Digitaler Eingang (für DNP). Dies entspricht einem virtuellen Binären Ausgang des Schutzgeräts.	1..n, Rangierliste	.-	[Geräteparameter /DNP3 /Point map /Digitale Eingänge]
Binären Eingang 60 	Virtueller Digitaler Eingang (für DNP). Dies entspricht einem virtuellen Binären Ausgang des Schutzgeräts.	1..n, Rangierliste	.-	[Geräteparameter /DNP3 /Point map /Digitale Eingänge]
Binären Eingang 61 	Virtueller Digitaler Eingang (für DNP). Dies entspricht einem virtuellen Binären Ausgang des Schutzgeräts.	1..n, Rangierliste	.-	[Geräteparameter /DNP3 /Point map /Digitale Eingänge]
Binären Eingang 62 	Virtueller Digitaler Eingang (für DNP). Dies entspricht einem virtuellen Binären Ausgang des Schutzgeräts.	1..n, Rangierliste	.-	[Geräteparameter /DNP3 /Point map /Digitale Eingänge]
Binären Eingang 63 	Virtueller Digitaler Eingang (für DNP). Dies entspricht einem virtuellen Binären Ausgang des Schutzgeräts.	1..n, Rangierliste	.-	[Geräteparameter /DNP3 /Point map /Digitale Eingänge]







Parameter	Beschreibung	Einstellbereich	Voreinstellung	Menüpfad
 Double Bit DI 0	Double Bit Digitaler Eingang (für DNP). Dies entspricht einem Double Bit Ausgang des Schutzgeräts.	1..n, Rangierliste	-.-	[Geräteparameter /DNP3 /Point map /Doppel Bit Eingang]
 Double Bit DI 1	Double Bit Digitaler Eingang (für DNP). Dies entspricht einem Double Bit Ausgang des Schutzgeräts.	1..n, Rangierliste	-.-	[Geräteparameter /DNP3 /Point map /Doppel Bit Eingang]
 Double Bit DI 2	Double Bit Digitaler Eingang (für DNP). Dies entspricht einem Double Bit Ausgang des Schutzgeräts.	1..n, Rangierliste	-.-	[Geräteparameter /DNP3 /Point map /Doppel Bit Eingang]
 Double Bit DI 3	Double Bit Digitaler Eingang (für DNP). Dies entspricht einem Double Bit Ausgang des Schutzgeräts.	1..n, Rangierliste	-.-	[Geräteparameter /DNP3 /Point map /Doppel Bit Eingang]
 Double Bit DI 4	Double Bit Digitaler Eingang (für DNP). Dies entspricht einem Double Bit Ausgang des Schutzgeräts.	1..n, Rangierliste	-.-	[Geräteparameter /DNP3 /Point map /Doppel Bit Eingang]
 Double Bit DI 5	Double Bit Digitaler Eingang (für DNP). Dies entspricht einem Double Bit Ausgang des Schutzgeräts.	1..n, Rangierliste	-.-	[Geräteparameter /DNP3 /Point map /Doppel Bit Eingang]
 Zähler 0	Zähler kann dazu verwendet werden, Zählerstände an den DNP-Master zu übermitteln.	1..n, Rangierliste	-.-	[Geräteparameter /DNP3 /Point map /Zähler]
 Zähler 1	Zähler kann dazu verwendet werden, Zählerstände an den DNP-Master zu übermitteln.	1..n, Rangierliste	-.-	[Geräteparameter /DNP3 /Point map /Zähler]







Parameter	Beschreibung	Einstellbereich	Voreinstellung	Menüpfad
Zähler 2 	Zähler kann dazu verwendet werden, Zählerstände an den DNP-Master zu übermitteln.	1..n, Rangierliste	.-	[Geräteparameter /DNP3 /Point map /Zähler]
Zähler 3 	Zähler kann dazu verwendet werden, Zählerstände an den DNP-Master zu übermitteln.	1..n, Rangierliste	.-	[Geräteparameter /DNP3 /Point map /Zähler]
Zähler 4 	Zähler kann dazu verwendet werden, Zählerstände an den DNP-Master zu übermitteln.	1..n, Rangierliste	.-	[Geräteparameter /DNP3 /Point map /Zähler]
Zähler 5 	Zähler kann dazu verwendet werden, Zählerstände an den DNP-Master zu übermitteln.	1..n, Rangierliste	.-	[Geräteparameter /DNP3 /Point map /Zähler]
Zähler 6 	Zähler kann dazu verwendet werden, Zählerstände an den DNP-Master zu übermitteln.	1..n, Rangierliste	.-	[Geräteparameter /DNP3 /Point map /Zähler]
Zähler 7 	Zähler kann dazu verwendet werden, Zählerstände an den DNP-Master zu übermitteln.	1..n, Rangierliste	.-	[Geräteparameter /DNP3 /Point map /Zähler]
Analogwert 0 	Analogwerte können dazu verwendet werden, Analoge Werte an den Master (DNP) zu übermitteln.	1..n, TrendRekList	.-	[Geräteparameter /DNP3 /Point map /Analogeingang]
Skalierungsfaktor 0 	Mit Hilfe des Skalierungsfaktors werden Fließkommazahlen in Integerwerte transformiert.	0.001, 0.01, 0.1, 1, 10, 100, 1000, 10000, 100000, 1000000	1	[Geräteparameter /DNP3 /Point map /Analogeingang]







<i>Parameter</i>	<i>Beschreibung</i>	<i>Einstellbereich</i>	<i>Voreinstellung</i>	<i>Menüpfad</i>
Totband 0 	Wenn ein Wert das Toband (in % des Messbereichsendwerts) verlässt, dann wird dieser Wert an den Master übertragen.	0.01 - 100.00%	1%	[Geräteparameter /DNP3 /Point map /Analogeingang]
Analogwert 1 	Analogwerte können dazu verwendet werden, Analoge Werte an den Master (DNP) zu übermitteln.	1..n, TrendRekList	-.-	[Geräteparameter /DNP3 /Point map /Analogeingang]
Skalierungsfaktor 1 	Mit Hilfe des Skalierungsfaktors werden Fließkommazahlen in Integerwerte transformiert.	0.001, 0.01, 0.1, 1, 10, 100, 1000, 10000, 100000, 1000000	1	[Geräteparameter /DNP3 /Point map /Analogeingang]
Totband 1 	Wenn ein Wert das Toband (in % des Messbereichsendwerts) verlässt, dann wird dieser Wert an den Master übertragen.	0.01 - 100.00%	1%	[Geräteparameter /DNP3 /Point map /Analogeingang]
Analogwert 2 	Analogwerte können dazu verwendet werden, Analoge Werte an den Master (DNP) zu übermitteln.	1..n, TrendRekList	-.-	[Geräteparameter /DNP3 /Point map /Analogeingang]
Skalierungsfaktor 2 	Mit Hilfe des Skalierungsfaktors werden Fließkommazahlen in Integerwerte transformiert.	0.001, 0.01, 0.1, 1, 10, 100, 1000, 10000, 100000, 1000000	1	[Geräteparameter /DNP3 /Point map /Analogeingang]







Parameter	Beschreibung	Einstellbereich	Voreinstellung	Menüpfad
 Totband 2	Wenn ein Wert das Toband (in % des Messbereichsendwerts) verlässt, dann wird dieser Wert an den Master übertragen.	0.01 - 100.00%	1%	[Geräteparameter /DNP3 /Point map /Analogeingang]
 Analogwert 3	Analogwerte können dazu verwendet werden, Analoge Werte an den Master (DNP) zu übermitteln.	1..n, TrendRekList	-.-	[Geräteparameter /DNP3 /Point map /Analogeingang]
 Skalierungsfaktor 3	Mit Hilfe des Skalierungsfaktors werden Fließkommazahlen in Integerwerte transformiert.	0.001, 0.01, 0.1, 1, 10, 100, 1000, 10000, 100000, 1000000	1	[Geräteparameter /DNP3 /Point map /Analogeingang]
 Totband 3	Wenn ein Wert das Toband (in % des Messbereichsendwerts) verlässt, dann wird dieser Wert an den Master übertragen.	0.01 - 100.00%	1%	[Geräteparameter /DNP3 /Point map /Analogeingang]
 Analogwert 4	Analogwerte können dazu verwendet werden, Analoge Werte an den Master (DNP) zu übermitteln.	1..n, TrendRekList	-.-	[Geräteparameter /DNP3 /Point map /Analogeingang]
 Skalierungsfaktor 4	Mit Hilfe des Skalierungsfaktors werden Fließkommazahlen in Integerwerte transformiert.	0.001, 0.01, 0.1, 1, 10, 100, 1000, 10000, 100000, 1000000	1	[Geräteparameter /DNP3 /Point map /Analogeingang]







Parameter	Beschreibung	Einstellbereich	Voreinstellung	Menüpfad
Totband 4 	Wenn ein Wert das Toband (in % des Messbereichsendwerts) verlässt, dann wird dieser Wert an den Master übertragen.	0.01 - 100.00%	1%	[Geräteparameter /DNP3 /Point map /Analogeingang]
Analogwert 5 	Analogwerte können dazu verwendet werden, Analoge Werte an den Master (DNP) zu übermitteln.	1..n, TrendRekList	-.-	[Geräteparameter /DNP3 /Point map /Analogeingang]
Skalierungsfaktor 5 	Mit Hilfe des Skalierungsfaktors werden Fließkommazahlen in Integerwerte transformiert.	0.001, 0.01, 0.1, 1, 10, 100, 1000, 10000, 100000, 1000000	1	[Geräteparameter /DNP3 /Point map /Analogeingang]
Totband 5 	Wenn ein Wert das Toband (in % des Messbereichsendwerts) verlässt, dann wird dieser Wert an den Master übertragen.	0.01 - 100.00%	1%	[Geräteparameter /DNP3 /Point map /Analogeingang]
Analogwert 6 	Analogwerte können dazu verwendet werden, Analoge Werte an den Master (DNP) zu übermitteln.	1..n, TrendRekList	-.-	[Geräteparameter /DNP3 /Point map /Analogeingang]
Skalierungsfaktor 6 	Mit Hilfe des Skalierungsfaktors werden Fließkommazahlen in Integerwerte transformiert.	0.001, 0.01, 0.1, 1, 10, 100, 1000, 10000, 100000, 1000000	1	[Geräteparameter /DNP3 /Point map /Analogeingang]







Parameter	Beschreibung	Einstellbereich	Voreinstellung	Menüpfad
Totband 6 	Wenn ein Wert das Toband (in % des Messbereichsendwerts) verlässt, dann wird dieser Wert an den Master übertragen.	0.01 - 100.00%	1%	[Geräteparameter /DNP3 /Point map /Analogeingang]
Analogwert 7 	Analogwerte können dazu verwendet werden, Analoge Werte an den Master (DNP) zu übermitteln.	1..n, TrendRekList	-.-	[Geräteparameter /DNP3 /Point map /Analogeingang]
Skalierungsfaktor 7 	Mit Hilfe des Skalierungsfaktors werden Fließkommazahlen in Integerwerte transformiert.	0.001, 0.01, 0.1, 1, 10, 100, 1000, 10000, 100000, 1000000	1	[Geräteparameter /DNP3 /Point map /Analogeingang]
Totband 7 	Wenn ein Wert das Toband (in % des Messbereichsendwerts) verlässt, dann wird dieser Wert an den Master übertragen.	0.01 - 100.00%	1%	[Geräteparameter /DNP3 /Point map /Analogeingang]
Analogwert 8 	Analogwerte können dazu verwendet werden, Analoge Werte an den Master (DNP) zu übermitteln.	1..n, TrendRekList	-.-	[Geräteparameter /DNP3 /Point map /Analogeingang]
Skalierungsfaktor 8 	Mit Hilfe des Skalierungsfaktors werden Fließkommazahlen in Integerwerte transformiert.	0.001, 0.01, 0.1, 1, 10, 100, 1000, 10000, 100000, 1000000	1	[Geräteparameter /DNP3 /Point map /Analogeingang]







Parameter	Beschreibung	Einstellbereich	Voreinstellung	Menüpfad
 Totband 8	Wenn ein Wert das Toband (in % des Messbereichsendwerts) verlässt, dann wird dieser Wert an den Master übertragen.	0.01 - 100.00%	1%	[Geräteparameter /DNP3 /Point map /Analogeingang]
 Analogwert 9	Analogwerte können dazu verwendet werden, Analoge Werte an den Master (DNP) zu übermitteln.	1..n, TrendRekList	-.-	[Geräteparameter /DNP3 /Point map /Analogeingang]
 Skalierungsfaktor 9	Mit Hilfe des Skalierungsfaktors werden Fließkommazahlen in Integerwerte transformiert.	0.001, 0.01, 0.1, 1, 10, 100, 1000, 10000, 100000, 1000000	1	[Geräteparameter /DNP3 /Point map /Analogeingang]
 Totband 9	Wenn ein Wert das Toband (in % des Messbereichsendwerts) verlässt, dann wird dieser Wert an den Master übertragen.	0.01 - 100.00%	1%	[Geräteparameter /DNP3 /Point map /Analogeingang]
 Analogwert 10	Analogwerte können dazu verwendet werden, Analoge Werte an den Master (DNP) zu übermitteln.	1..n, TrendRekList	-.-	[Geräteparameter /DNP3 /Point map /Analogeingang]
 Skalierungsfaktor 10	Mit Hilfe des Skalierungsfaktors werden Fließkommazahlen in Integerwerte transformiert.	0.001, 0.01, 0.1, 1, 10, 100, 1000, 10000, 100000, 1000000	1	[Geräteparameter /DNP3 /Point map /Analogeingang]







Parameter	Beschreibung	Einstellbereich	Voreinstellung	Menüpfad
Totband 10 	Wenn ein Wert das Toband (in % des Messbereichsendwerts) verlässt, dann wird dieser Wert an den Master übertragen.	0.01 - 100.00%	1%	[Geräteparameter /DNP3 /Point map /Analogeingang]
Analogwert 11 	Analogwerte können dazu verwendet werden, Analoge Werte an den Master (DNP) zu übermitteln.	1..n, TrendRekList	-.-	[Geräteparameter /DNP3 /Point map /Analogeingang]
Skalierungsfaktor 11 	Mit Hilfe des Skalierungsfaktors werden Fließkommazahlen in Integerwerte transformiert.	0.001, 0.01, 0.1, 1, 10, 100, 1000, 10000, 100000, 1000000	1	[Geräteparameter /DNP3 /Point map /Analogeingang]
Totband 11 	Wenn ein Wert das Toband (in % des Messbereichsendwerts) verlässt, dann wird dieser Wert an den Master übertragen.	0.01 - 100.00%	1%	[Geräteparameter /DNP3 /Point map /Analogeingang]
Analogwert 12 	Analogwerte können dazu verwendet werden, Analoge Werte an den Master (DNP) zu übermitteln.	1..n, TrendRekList	-.-	[Geräteparameter /DNP3 /Point map /Analogeingang]
Skalierungsfaktor 12 	Mit Hilfe des Skalierungsfaktors werden Fließkommazahlen in Integerwerte transformiert.	0.001, 0.01, 0.1, 1, 10, 100, 1000, 10000, 100000, 1000000	1	[Geräteparameter /DNP3 /Point map /Analogeingang]







Parameter	Beschreibung	Einstellbereich	Voreinstellung	Menüpfad
 Totband 12	Wenn ein Wert das Toband (in % des Messbereichsendwerts) verlässt, dann wird dieser Wert an den Master übertragen.	0.01 - 100.00%	1%	[Geräteparameter /DNP3 /Point map /Analogeingang]
 Analogwert 13	Analogwerte können dazu verwendet werden, Analoge Werte an den Master (DNP) zu übermitteln.	1..n, TrendRekList	-.-	[Geräteparameter /DNP3 /Point map /Analogeingang]
 Skalierungsfaktor 13	Mit Hilfe des Skalierungsfaktors werden Fließkommazahlen in Integerwerte transformiert.	0.001, 0.01, 0.1, 1, 10, 100, 1000, 10000, 100000, 1000000	1	[Geräteparameter /DNP3 /Point map /Analogeingang]
 Totband 13	Wenn ein Wert das Toband (in % des Messbereichsendwerts) verlässt, dann wird dieser Wert an den Master übertragen.	0.01 - 100.00%	1%	[Geräteparameter /DNP3 /Point map /Analogeingang]
 Analogwert 14	Analogwerte können dazu verwendet werden, Analoge Werte an den Master (DNP) zu übermitteln.	1..n, TrendRekList	-.-	[Geräteparameter /DNP3 /Point map /Analogeingang]
 Skalierungsfaktor 14	Mit Hilfe des Skalierungsfaktors werden Fließkommazahlen in Integerwerte transformiert.	0.001, 0.01, 0.1, 1, 10, 100, 1000, 10000, 100000, 1000000	1	[Geräteparameter /DNP3 /Point map /Analogeingang]







Parameter	Beschreibung	Einstellbereich	Voreinstellung	Menüpfad
 Totband 14	Wenn ein Wert das Toband (in % des Messbereichsendwerts) verlässt, dann wird dieser Wert an den Master übertragen.	0.01 - 100.00%	1%	[Geräteparameter /DNP3 /Point map /Analogeingang]
 Analogwert 15	Analogwerte können dazu verwendet werden, Analoge Werte an den Master (DNP) zu übermitteln.	1..n, TrendRekList	-.-	[Geräteparameter /DNP3 /Point map /Analogeingang]
 Skalierungsfaktor 15	Mit Hilfe des Skalierungsfaktors werden Fließkommazahlen in Integerwerte transformiert.	0.001, 0.01, 0.1, 1, 10, 100, 1000, 10000, 100000, 1000000	1	[Geräteparameter /DNP3 /Point map /Analogeingang]
 Totband 15	Wenn ein Wert das Toband (in % des Messbereichsendwerts) verlässt, dann wird dieser Wert an den Master übertragen.	0.01 - 100.00%	1%	[Geräteparameter /DNP3 /Point map /Analogeingang]
 Analogwert 16	Analogwerte können dazu verwendet werden, Analoge Werte an den Master (DNP) zu übermitteln.	1..n, TrendRekList	-.-	[Geräteparameter /DNP3 /Point map /Analogeingang]
 Skalierungsfaktor 16	Mit Hilfe des Skalierungsfaktors werden Fließkommazahlen in Integerwerte transformiert.	0.001, 0.01, 0.1, 1, 10, 100, 1000, 10000, 100000, 1000000	1	[Geräteparameter /DNP3 /Point map /Analogeingang]





Parameter	Beschreibung	Einstellbereich	Voreinstellung	Menüpfad
Totband 16 	Wenn ein Wert das Toband (in % des Messbereichsendwerts) verlässt, dann wird dieser Wert an den Master übertragen.	0.01 - 100.00%	1%	[Geräteparameter /DNP3 /Point map /Analogeingang]
Analogwert 17 	Analogwerte können dazu verwendet werden, Analoge Werte an den Master (DNP) zu übermitteln.	1..n, TrendRekList	-.-	[Geräteparameter /DNP3 /Point map /Analogeingang]
Skalierungsfaktor 17 	Mit Hilfe des Skalierungsfaktors werden Fließkommazahlen in Integerwerte transformiert.	0.001, 0.01, 0.1, 1, 10, 100, 1000, 10000, 100000, 1000000	1	[Geräteparameter /DNP3 /Point map /Analogeingang]
Totband 17 	Wenn ein Wert das Toband (in % des Messbereichsendwerts) verlässt, dann wird dieser Wert an den Master übertragen.	0.01 - 100.00%	1%	[Geräteparameter /DNP3 /Point map /Analogeingang]
Analogwert 18 	Analogwerte können dazu verwendet werden, Analoge Werte an den Master (DNP) zu übermitteln.	1..n, TrendRekList	-.-	[Geräteparameter /DNP3 /Point map /Analogeingang]
Skalierungsfaktor 18 	Mit Hilfe des Skalierungsfaktors werden Fließkommazahlen in Integerwerte transformiert.	0.001, 0.01, 0.1, 1, 10, 100, 1000, 10000, 100000, 1000000	1	[Geräteparameter /DNP3 /Point map /Analogeingang]







Parameter	Beschreibung	Einstellbereich	Voreinstellung	Menüpfad
Totband 18 	Wenn ein Wert das Toband (in % des Messbereichsendwerts) verlässt, dann wird dieser Wert an den Master übertragen.	0.01 - 100.00%	1%	[Geräteparameter /DNP3 /Point map /Analogeingang]
Analogwert 19 	Analogwerte können dazu verwendet werden, Analoge Werte an den Master (DNP) zu übermitteln.	1..n, TrendRekList	-.-	[Geräteparameter /DNP3 /Point map /Analogeingang]
Skalierungsfaktor 19 	Mit Hilfe des Skalierungsfaktors werden Fließkommazahlen in Integerwerte transformiert.	0.001, 0.01, 0.1, 1, 10, 100, 1000, 10000, 100000, 1000000	1	[Geräteparameter /DNP3 /Point map /Analogeingang]
Totband 19 	Wenn ein Wert das Toband (in % des Messbereichsendwerts) verlässt, dann wird dieser Wert an den Master übertragen.	0.01 - 100.00%	1%	[Geräteparameter /DNP3 /Point map /Analogeingang]
Analogwert 20 	Analogwerte können dazu verwendet werden, Analoge Werte an den Master (DNP) zu übermitteln.	1..n, TrendRekList	-.-	[Geräteparameter /DNP3 /Point map /Analogeingang]
Skalierungsfaktor 20 	Mit Hilfe des Skalierungsfaktors werden Fließkommazahlen in Integerwerte transformiert.	0.001, 0.01, 0.1, 1, 10, 100, 1000, 10000, 100000, 1000000	1	[Geräteparameter /DNP3 /Point map /Analogeingang]





Parameter	Beschreibung	Einstellbereich	Voreinstellung	Menüpfad
Totband 20 	Wenn ein Wert das Toband (in % des Messbereichsendwerts) verlässt, dann wird dieser Wert an den Master übertragen.	0.01 - 100.00%	1%	[Geräteparameter /DNP3 /Point map /Analogeingang]
Analogwert 21 	Analogwerte können dazu verwendet werden, Analoge Werte an den Master (DNP) zu übermitteln.	1..n, TrendRekList	-.-	[Geräteparameter /DNP3 /Point map /Analogeingang]
Skalierungsfaktor 21 	Mit Hilfe des Skalierungsfaktors werden Fließkommazahlen in Integerwerte transformiert.	0.001, 0.01, 0.1, 1, 10, 100, 1000, 10000, 100000, 1000000	1	[Geräteparameter /DNP3 /Point map /Analogeingang]
Totband 21 	Wenn ein Wert das Toband (in % des Messbereichsendwerts) verlässt, dann wird dieser Wert an den Master übertragen.	0.01 - 100.00%	1%	[Geräteparameter /DNP3 /Point map /Analogeingang]
Analogwert 22 	Analogwerte können dazu verwendet werden, Analoge Werte an den Master (DNP) zu übermitteln.	1..n, TrendRekList	-.-	[Geräteparameter /DNP3 /Point map /Analogeingang]
Skalierungsfaktor 22 	Mit Hilfe des Skalierungsfaktors werden Fließkommazahlen in Integerwerte transformiert.	0.001, 0.01, 0.1, 1, 10, 100, 1000, 10000, 100000, 1000000	1	[Geräteparameter /DNP3 /Point map /Analogeingang]

Parameter	Beschreibung	Einstellbereich	Voreinstellung	Menüpfad
 Totband 22	Wenn ein Wert das Toband (in % des Messbereichsendwerts) verlässt, dann wird dieser Wert an den Master übertragen.	0.01 - 100.00%	1%	[Geräteparameter /DNP3 /Point map /Analogeingang]
 Analogwert 23	Analogwerte können dazu verwendet werden, Analoge Werte an den Master (DNP) zu übermitteln.	1..n, TrendRekList	-.-	[Geräteparameter /DNP3 /Point map /Analogeingang]
 Skalierungsfaktor 23	Mit Hilfe des Skalierungsfaktors werden Fließkommazahlen in Integerwerte transformiert.	0.001, 0.01, 0.1, 1, 10, 100, 1000, 10000, 100000, 1000000	1	[Geräteparameter /DNP3 /Point map /Analogeingang]
 Totband 23	Wenn ein Wert das Toband (in % des Messbereichsendwerts) verlässt, dann wird dieser Wert an den Master übertragen.	0.01 - 100.00%	1%	[Geräteparameter /DNP3 /Point map /Analogeingang]
 Analogwert 24	Analogwerte können dazu verwendet werden, Analoge Werte an den Master (DNP) zu übermitteln.	1..n, TrendRekList	-.-	[Geräteparameter /DNP3 /Point map /Analogeingang]
 Skalierungsfaktor 24	Mit Hilfe des Skalierungsfaktors werden Fließkommazahlen in Integerwerte transformiert.	0.001, 0.01, 0.1, 1, 10, 100, 1000, 10000, 100000, 1000000	1	[Geräteparameter /DNP3 /Point map /Analogeingang]

Parameter	Beschreibung	Einstellbereich	Voreinstellung	Menüpfad
 Totband 24	Wenn ein Wert das Toband (in % des Messbereichsendwerts) verlässt, dann wird dieser Wert an den Master übertragen.	0.01 - 100.00%	1%	[Geräteparameter /DNP3 /Point map /Analogeingang]
 Analogwert 25	Analogwerte können dazu verwendet werden, Analoge Werte an den Master (DNP) zu übermitteln.	1..n, TrendRekList	-.-	[Geräteparameter /DNP3 /Point map /Analogeingang]
 Skalierungsfaktor 25	Mit Hilfe des Skalierungsfaktors werden Fließkommazahlen in Integerwerte transformiert.	0.001, 0.01, 0.1, 1, 10, 100, 1000, 10000, 100000, 1000000	1	[Geräteparameter /DNP3 /Point map /Analogeingang]
 Totband 25	Wenn ein Wert das Toband (in % des Messbereichsendwerts) verlässt, dann wird dieser Wert an den Master übertragen.	0.01 - 100.00%	1%	[Geräteparameter /DNP3 /Point map /Analogeingang]
 Analogwert 26	Analogwerte können dazu verwendet werden, Analoge Werte an den Master (DNP) zu übermitteln.	1..n, TrendRekList	-.-	[Geräteparameter /DNP3 /Point map /Analogeingang]
 Skalierungsfaktor 26	Mit Hilfe des Skalierungsfaktors werden Fließkommazahlen in Integerwerte transformiert.	0.001, 0.01, 0.1, 1, 10, 100, 1000, 10000, 100000, 1000000	1	[Geräteparameter /DNP3 /Point map /Analogeingang]

Parameter	Beschreibung	Einstellbereich	Voreinstellung	Menüpfad
 Totband 26	Wenn ein Wert das Toband (in % des Messbereichsendwerts) verlässt, dann wird dieser Wert an den Master übertragen.	0.01 - 100.00%	1%	[Geräteparameter /DNP3 /Point map /Analogeingang]
 Analogwert 27	Analogwerte können dazu verwendet werden, Analoge Werte an den Master (DNP) zu übermitteln.	1..n, TrendRekList	-.-	[Geräteparameter /DNP3 /Point map /Analogeingang]
 Skalierungsfaktor 27	Mit Hilfe des Skalierungsfaktors werden Fließkommazahlen in Integerwerte transformiert.	0.001, 0.01, 0.1, 1, 10, 100, 1000, 10000, 100000, 1000000	1	[Geräteparameter /DNP3 /Point map /Analogeingang]
 Totband 27	Wenn ein Wert das Toband (in % des Messbereichsendwerts) verlässt, dann wird dieser Wert an den Master übertragen.	0.01 - 100.00%	1%	[Geräteparameter /DNP3 /Point map /Analogeingang]
 Analogwert 28	Analogwerte können dazu verwendet werden, Analoge Werte an den Master (DNP) zu übermitteln.	1..n, TrendRekList	-.-	[Geräteparameter /DNP3 /Point map /Analogeingang]
 Skalierungsfaktor 28	Mit Hilfe des Skalierungsfaktors werden Fließkommazahlen in Integerwerte transformiert.	0.001, 0.01, 0.1, 1, 10, 100, 1000, 10000, 100000, 1000000	1	[Geräteparameter /DNP3 /Point map /Analogeingang]

Parameter	Beschreibung	Einstellbereich	Voreinstellung	Menüpfad
 Totband 28	Wenn ein Wert das Toband (in % des Messbereichsendwerts) verlässt, dann wird dieser Wert an den Master übertragen.	0.01 - 100.00%	1%	[Geräteparameter /DNP3 /Point map /Analogeingang]
 Analogwert 29	Analogwerte können dazu verwendet werden, Analoge Werte an den Master (DNP) zu übermitteln.	1..n, TrendRekList	-.-	[Geräteparameter /DNP3 /Point map /Analogeingang]
 Skalierungsfaktor 29	Mit Hilfe des Skalierungsfaktors werden Fließkommazahlen in Integerwerte transformiert.	0.001, 0.01, 0.1, 1, 10, 100, 1000, 10000, 100000, 1000000	1	[Geräteparameter /DNP3 /Point map /Analogeingang]
 Totband 29	Wenn ein Wert das Toband (in % des Messbereichsendwerts) verlässt, dann wird dieser Wert an den Master übertragen.	0.01 - 100.00%	1%	[Geräteparameter /DNP3 /Point map /Analogeingang]
 Analogwert 30	Analogwerte können dazu verwendet werden, Analoge Werte an den Master (DNP) zu übermitteln.	1..n, TrendRekList	-.-	[Geräteparameter /DNP3 /Point map /Analogeingang]
 Skalierungsfaktor 30	Mit Hilfe des Skalierungsfaktors werden Fließkommazahlen in Integerwerte transformiert.	0.001, 0.01, 0.1, 1, 10, 100, 1000, 10000, 100000, 1000000	1	[Geräteparameter /DNP3 /Point map /Analogeingang]

Parameter	Beschreibung	Einstellbereich	Voreinstellung	Menüpfad
Totband 30 	Wenn ein Wert das Toband (in % des Messbereichsendwerts) verlässt, dann wird dieser Wert an den Master übertragen.	0.01 - 100.00%	1%	[Geräteparameter /DNP3 /Point map /Analogeingang]
Analogwert 31 	Analogwerte können dazu verwendet werden, Analoge Werte an den Master (DNP) zu übermitteln.	1..n, TrendRekList	-.-	[Geräteparameter /DNP3 /Point map /Analogeingang]
Skalierungsfaktor 31 	Mit Hilfe des Skalierungsfaktors werden Fließkommazahlen in Integerwerte transformiert.	0.001, 0.01, 0.1, 1, 10, 100, 1000, 10000, 100000, 1000000	1	[Geräteparameter /DNP3 /Point map /Analogeingang]
Totband 31 	Wenn ein Wert das Toband (in % des Messbereichsendwerts) verlässt, dann wird dieser Wert an den Master übertragen.	0.01 - 100.00%	1%	[Geräteparameter /DNP3 /Point map /Analogeingang]

Zustand der Moduleingänge des DNP-Protokolls

Bezeichnung	Beschreibung	Rangierung über:
Binären Eingang0-I	Virtueller Digitaler Eingang (für DNP). Dies entspricht einem virtuellen Binären Ausgang des Schutzgeräts.	[Geräteparameter /DNP3 /Point map /Digitale Eingänge]
Binären Eingang1-I	Virtueller Digitaler Eingang (für DNP). Dies entspricht einem virtuellen Binären Ausgang des Schutzgeräts.	[Geräteparameter /DNP3 /Point map /Digitale Eingänge]
Binären Eingang2-I	Virtueller Digitaler Eingang (für DNP). Dies entspricht einem virtuellen Binären Ausgang des Schutzgeräts.	[Geräteparameter /DNP3 /Point map /Digitale Eingänge]

<i>Bezeichnung</i>	<i>Beschreibung</i>	<i>Rangierung über:</i>
Binären Eingang3-I	Virtueller Digitaler Eingang (für DNP). Dies entspricht einem virtuellen Binären Ausgang des Schutzgeräts.	[Geräteparameter /DNP3 /Point map /Digitale Eingänge]
Binären Eingang4-I	Virtueller Digitaler Eingang (für DNP). Dies entspricht einem virtuellen Binären Ausgang des Schutzgeräts.	[Geräteparameter /DNP3 /Point map /Digitale Eingänge]
Binären Eingang5-I	Virtueller Digitaler Eingang (für DNP). Dies entspricht einem virtuellen Binären Ausgang des Schutzgeräts.	[Geräteparameter /DNP3 /Point map /Digitale Eingänge]
Binären Eingang6-I	Virtueller Digitaler Eingang (für DNP). Dies entspricht einem virtuellen Binären Ausgang des Schutzgeräts.	[Geräteparameter /DNP3 /Point map /Digitale Eingänge]
Binären Eingang7-I	Virtueller Digitaler Eingang (für DNP). Dies entspricht einem virtuellen Binären Ausgang des Schutzgeräts.	[Geräteparameter /DNP3 /Point map /Digitale Eingänge]
Binären Eingang8-I	Virtueller Digitaler Eingang (für DNP). Dies entspricht einem virtuellen Binären Ausgang des Schutzgeräts.	[Geräteparameter /DNP3 /Point map /Digitale Eingänge]
Binären Eingang9-I	Virtueller Digitaler Eingang (für DNP). Dies entspricht einem virtuellen Binären Ausgang des Schutzgeräts.	[Geräteparameter /DNP3 /Point map /Digitale Eingänge]
Binären Eingang10-I	Virtueller Digitaler Eingang (für DNP). Dies entspricht einem virtuellen Binären Ausgang des Schutzgeräts.	[Geräteparameter /DNP3 /Point map /Digitale Eingänge]
Binären Eingang11-I	Virtueller Digitaler Eingang (für DNP). Dies entspricht einem virtuellen Binären Ausgang des Schutzgeräts.	[Geräteparameter /DNP3 /Point map /Digitale Eingänge]

<i>Bezeichnung</i>	<i>Beschreibung</i>	<i>Rangierung über:</i>
Binären Eingang12-I	Virtueller Digitaler Eingang (für DNP). Dies entspricht einem virtuellen Binären Ausgang des Schutzgeräts.	[Geräteparameter /DNP3 /Point map /Digitale Eingänge]
Binären Eingang13-I	Virtueller Digitaler Eingang (für DNP). Dies entspricht einem virtuellen Binären Ausgang des Schutzgeräts.	[Geräteparameter /DNP3 /Point map /Digitale Eingänge]
Binären Eingang14-I	Virtueller Digitaler Eingang (für DNP). Dies entspricht einem virtuellen Binären Ausgang des Schutzgeräts.	[Geräteparameter /DNP3 /Point map /Digitale Eingänge]
Binären Eingang15-I	Virtueller Digitaler Eingang (für DNP). Dies entspricht einem virtuellen Binären Ausgang des Schutzgeräts.	[Geräteparameter /DNP3 /Point map /Digitale Eingänge]
Binären Eingang16-I	Virtueller Digitaler Eingang (für DNP). Dies entspricht einem virtuellen Binären Ausgang des Schutzgeräts.	[Geräteparameter /DNP3 /Point map /Digitale Eingänge]
Binären Eingang17-I	Virtueller Digitaler Eingang (für DNP). Dies entspricht einem virtuellen Binären Ausgang des Schutzgeräts.	[Geräteparameter /DNP3 /Point map /Digitale Eingänge]
Binären Eingang18-I	Virtueller Digitaler Eingang (für DNP). Dies entspricht einem virtuellen Binären Ausgang des Schutzgeräts.	[Geräteparameter /DNP3 /Point map /Digitale Eingänge]
Binären Eingang19-I	Virtueller Digitaler Eingang (für DNP). Dies entspricht einem virtuellen Binären Ausgang des Schutzgeräts.	[Geräteparameter /DNP3 /Point map /Digitale Eingänge]
Binären Eingang20-I	Virtueller Digitaler Eingang (für DNP). Dies entspricht einem virtuellen Binären Ausgang des Schutzgeräts.	[Geräteparameter /DNP3 /Point map /Digitale Eingänge]

<i>Bezeichnung</i>	<i>Beschreibung</i>	<i>Rangierung über:</i>
Binären Eingang21-I	Virtueller Digitaler Eingang (für DNP). Dies entspricht einem virtuellen Binären Ausgang des Schutzgeräts.	[Geräteparameter /DNP3 /Point map /Digitale Eingänge]
Binären Eingang22-I	Virtueller Digitaler Eingang (für DNP). Dies entspricht einem virtuellen Binären Ausgang des Schutzgeräts.	[Geräteparameter /DNP3 /Point map /Digitale Eingänge]
Binären Eingang23-I	Virtueller Digitaler Eingang (für DNP). Dies entspricht einem virtuellen Binären Ausgang des Schutzgeräts.	[Geräteparameter /DNP3 /Point map /Digitale Eingänge]
Binären Eingang24-I	Virtueller Digitaler Eingang (für DNP). Dies entspricht einem virtuellen Binären Ausgang des Schutzgeräts.	[Geräteparameter /DNP3 /Point map /Digitale Eingänge]
Binären Eingang25-I	Virtueller Digitaler Eingang (für DNP). Dies entspricht einem virtuellen Binären Ausgang des Schutzgeräts.	[Geräteparameter /DNP3 /Point map /Digitale Eingänge]
Binären Eingang26-I	Virtueller Digitaler Eingang (für DNP). Dies entspricht einem virtuellen Binären Ausgang des Schutzgeräts.	[Geräteparameter /DNP3 /Point map /Digitale Eingänge]
Binären Eingang27-I	Virtueller Digitaler Eingang (für DNP). Dies entspricht einem virtuellen Binären Ausgang des Schutzgeräts.	[Geräteparameter /DNP3 /Point map /Digitale Eingänge]
Binären Eingang28-I	Virtueller Digitaler Eingang (für DNP). Dies entspricht einem virtuellen Binären Ausgang des Schutzgeräts.	[Geräteparameter /DNP3 /Point map /Digitale Eingänge]
Binären Eingang29-I	Virtueller Digitaler Eingang (für DNP). Dies entspricht einem virtuellen Binären Ausgang des Schutzgeräts.	[Geräteparameter /DNP3 /Point map /Digitale Eingänge]

<i>Bezeichnung</i>	<i>Beschreibung</i>	<i>Rangierung über:</i>
Binären Eingang30-I	Virtueller Digitaler Eingang (für DNP). Dies entspricht einem virtuellen Binären Ausgang des Schutzgeräts.	[Geräteparameter /DNP3 /Point map /Digitale Eingänge]
Binären Eingang31-I	Virtueller Digitaler Eingang (für DNP). Dies entspricht einem virtuellen Binären Ausgang des Schutzgeräts.	[Geräteparameter /DNP3 /Point map /Digitale Eingänge]
Binären Eingang32-I	Virtueller Digitaler Eingang (für DNP). Dies entspricht einem virtuellen Binären Ausgang des Schutzgeräts.	[Geräteparameter /DNP3 /Point map /Digitale Eingänge]
Binären Eingang33-I	Virtueller Digitaler Eingang (für DNP). Dies entspricht einem virtuellen Binären Ausgang des Schutzgeräts.	[Geräteparameter /DNP3 /Point map /Digitale Eingänge]
Binären Eingang34-I	Virtueller Digitaler Eingang (für DNP). Dies entspricht einem virtuellen Binären Ausgang des Schutzgeräts.	[Geräteparameter /DNP3 /Point map /Digitale Eingänge]
Binären Eingang35-I	Virtueller Digitaler Eingang (für DNP). Dies entspricht einem virtuellen Binären Ausgang des Schutzgeräts.	[Geräteparameter /DNP3 /Point map /Digitale Eingänge]
Binären Eingang36-I	Virtueller Digitaler Eingang (für DNP). Dies entspricht einem virtuellen Binären Ausgang des Schutzgeräts.	[Geräteparameter /DNP3 /Point map /Digitale Eingänge]
Binären Eingang37-I	Virtueller Digitaler Eingang (für DNP). Dies entspricht einem virtuellen Binären Ausgang des Schutzgeräts.	[Geräteparameter /DNP3 /Point map /Digitale Eingänge]
Binären Eingang38-I	Virtueller Digitaler Eingang (für DNP). Dies entspricht einem virtuellen Binären Ausgang des Schutzgeräts.	[Geräteparameter /DNP3 /Point map /Digitale Eingänge]

<i>Bezeichnung</i>	<i>Beschreibung</i>	<i>Rangierung über:</i>
Binären Eingang39-I	Virtueller Digitaler Eingang (für DNP). Dies entspricht einem virtuellen Binären Ausgang des Schutzgeräts.	[Geräteparameter /DNP3 /Point map /Digitale Eingänge]
Binären Eingang40-I	Virtueller Digitaler Eingang (für DNP). Dies entspricht einem virtuellen Binären Ausgang des Schutzgeräts.	[Geräteparameter /DNP3 /Point map /Digitale Eingänge]
Binären Eingang41-I	Virtueller Digitaler Eingang (für DNP). Dies entspricht einem virtuellen Binären Ausgang des Schutzgeräts.	[Geräteparameter /DNP3 /Point map /Digitale Eingänge]
Binären Eingang42-I	Virtueller Digitaler Eingang (für DNP). Dies entspricht einem virtuellen Binären Ausgang des Schutzgeräts.	[Geräteparameter /DNP3 /Point map /Digitale Eingänge]
Binären Eingang43-I	Virtueller Digitaler Eingang (für DNP). Dies entspricht einem virtuellen Binären Ausgang des Schutzgeräts.	[Geräteparameter /DNP3 /Point map /Digitale Eingänge]
Binären Eingang44-I	Virtueller Digitaler Eingang (für DNP). Dies entspricht einem virtuellen Binären Ausgang des Schutzgeräts.	[Geräteparameter /DNP3 /Point map /Digitale Eingänge]
Binären Eingang45-I	Virtueller Digitaler Eingang (für DNP). Dies entspricht einem virtuellen Binären Ausgang des Schutzgeräts.	[Geräteparameter /DNP3 /Point map /Digitale Eingänge]
Binären Eingang46-I	Virtueller Digitaler Eingang (für DNP). Dies entspricht einem virtuellen Binären Ausgang des Schutzgeräts.	[Geräteparameter /DNP3 /Point map /Digitale Eingänge]
Binären Eingang47-I	Virtueller Digitaler Eingang (für DNP). Dies entspricht einem virtuellen Binären Ausgang des Schutzgeräts.	[Geräteparameter /DNP3 /Point map /Digitale Eingänge]

<i>Bezeichnung</i>	<i>Beschreibung</i>	<i>Rangierung über:</i>
Binären Eingang48-I	Virtueller Digitaler Eingang (für DNP). Dies entspricht einem virtuellen Binären Ausgang des Schutzgeräts.	[Geräteparameter /DNP3 /Point map /Digitale Eingänge]
Binären Eingang49-I	Virtueller Digitaler Eingang (für DNP). Dies entspricht einem virtuellen Binären Ausgang des Schutzgeräts.	[Geräteparameter /DNP3 /Point map /Digitale Eingänge]
Binären Eingang50-I	Virtueller Digitaler Eingang (für DNP). Dies entspricht einem virtuellen Binären Ausgang des Schutzgeräts.	[Geräteparameter /DNP3 /Point map /Digitale Eingänge]
Binären Eingang51-I	Virtueller Digitaler Eingang (für DNP). Dies entspricht einem virtuellen Binären Ausgang des Schutzgeräts.	[Geräteparameter /DNP3 /Point map /Digitale Eingänge]
Binären Eingang52-I	Virtueller Digitaler Eingang (für DNP). Dies entspricht einem virtuellen Binären Ausgang des Schutzgeräts.	[Geräteparameter /DNP3 /Point map /Digitale Eingänge]
Binären Eingang53-I	Virtueller Digitaler Eingang (für DNP). Dies entspricht einem virtuellen Binären Ausgang des Schutzgeräts.	[Geräteparameter /DNP3 /Point map /Digitale Eingänge]
Binären Eingang54-I	Virtueller Digitaler Eingang (für DNP). Dies entspricht einem virtuellen Binären Ausgang des Schutzgeräts.	[Geräteparameter /DNP3 /Point map /Digitale Eingänge]
Binären Eingang55-I	Virtueller Digitaler Eingang (für DNP). Dies entspricht einem virtuellen Binären Ausgang des Schutzgeräts.	[Geräteparameter /DNP3 /Point map /Digitale Eingänge]
Binären Eingang56-I	Virtueller Digitaler Eingang (für DNP). Dies entspricht einem virtuellen Binären Ausgang des Schutzgeräts.	[Geräteparameter /DNP3 /Point map /Digitale Eingänge]

<i>Bezeichnung</i>	<i>Beschreibung</i>	<i>Rangierung über:</i>
Binären Eingang57-I	Virtueller Digitaler Eingang (für DNP). Dies entspricht einem virtuellen Binären Ausgang des Schutzgeräts.	[Geräteparameter /DNP3 /Point map /Digitale Eingänge]
Binären Eingang58-I	Virtueller Digitaler Eingang (für DNP). Dies entspricht einem virtuellen Binären Ausgang des Schutzgeräts.	[Geräteparameter /DNP3 /Point map /Digitale Eingänge]
Binären Eingang59-I	Virtueller Digitaler Eingang (für DNP). Dies entspricht einem virtuellen Binären Ausgang des Schutzgeräts.	[Geräteparameter /DNP3 /Point map /Digitale Eingänge]
Binären Eingang60-I	Virtueller Digitaler Eingang (für DNP). Dies entspricht einem virtuellen Binären Ausgang des Schutzgeräts.	[Geräteparameter /DNP3 /Point map /Digitale Eingänge]
Binären Eingang61-I	Virtueller Digitaler Eingang (für DNP). Dies entspricht einem virtuellen Binären Ausgang des Schutzgeräts.	[Geräteparameter /DNP3 /Point map /Digitale Eingänge]
Binären Eingang62-I	Virtueller Digitaler Eingang (für DNP). Dies entspricht einem virtuellen Binären Ausgang des Schutzgeräts.	[Geräteparameter /DNP3 /Point map /Digitale Eingänge]
Binären Eingang63-I	Virtueller Digitaler Eingang (für DNP). Dies entspricht einem virtuellen Binären Ausgang des Schutzgeräts.	[Geräteparameter /DNP3 /Point map /Digitale Eingänge]
Double Bit DI0-I	Double Bit Digitaler Eingang (für DNP). Dies entspricht einem Double Bit Ausgang des Schutzgeräts.	[Geräteparameter /DNP3 /Point map /Doppel Bit Eingang]
Double Bit DI1-I	Double Bit Digitaler Eingang (für DNP). Dies entspricht einem Double Bit Ausgang des Schutzgeräts.	[Geräteparameter /DNP3 /Point map /Doppel Bit Eingang]

Bezeichnung	Beschreibung	Rangierung über:
Double Bit DI2-I	Double Bit Digitaler Eingang (für DNP). Dies entspricht einem Double Bit Ausgang des Schutzgeräts.	[Geräteparameter /DNP3 /Point map /Doppel Bit Eingang]
Double Bit DI3-I	Double Bit Digitaler Eingang (für DNP). Dies entspricht einem Double Bit Ausgang des Schutzgeräts.	[Geräteparameter /DNP3 /Point map /Doppel Bit Eingang]
Double Bit DI4-I	Double Bit Digitaler Eingang (für DNP). Dies entspricht einem Double Bit Ausgang des Schutzgeräts.	[Geräteparameter /DNP3 /Point map /Doppel Bit Eingang]
Double Bit DI5-I	Double Bit Digitaler Eingang (für DNP). Dies entspricht einem Double Bit Ausgang des Schutzgeräts.	[Geräteparameter /DNP3 /Point map /Doppel Bit Eingang]

Optionen des DNP-Protokolls

Name	Beschreibung
-.-	Keine Rangierung
Schutz.StörfallNr	Störfallnummer
Schutz.NetzstörNr	Netzstörungsnummer: Ein Netzfehler, z.B. ein Kurzschluss, kann verschiedene Fehler mit Auslösung und Wiedereinschaltung verursachen, wobei jeder Fehler eine erhöhte Störfallnummer erhält. In diesem Fall bleibt die Netzstörungsnummer unverändert.
SG[1].AuslBef Z	Zähler Gesamtanzahl Auslösungen des Schaltgeräts (z.B. Leistungsschalter, Lasttrennschalter...) Kann mit BetriebsZ oder Alle zurückgesetzt werden.
LVRT[1].Z Anz SpgsEinbr währd t-LVRT	Anzahl von Spannungseinbrüchen während t-LVRT.
LVRT[1].Z Anz SpgEinbr ges	Zähler Gesamtanzahl an Spannungseinbrüchen
LVRT[1].Z Anz SpgsEinbr Ausl	Zähler Gesamtanzahl an Spannungseinbrüchen, die zu einer Auslösung geführt haben.
LVRT[2].Z Anz SpgsEinbr währd t-LVRT	Anzahl von Spannungseinbrüchen während t-LVRT.
LVRT[2].Z Anz SpgEinbr ges	Zähler Gesamtanzahl an Spannungseinbrüchen
LVRT[2].Z Anz SpgsEinbr Ausl	Zähler Gesamtanzahl an Spannungseinbrüchen, die zu einer Auslösung geführt haben.
Sys.Betriebsstunden Z	Betriebsstunden Zähler des Schutzgeräts

Auswählbare Schaltgeräte des DNP-Protokolls

Name	Beschreibung
-.-	Keine Rangierung
SG[1].Pos	Meldung: Stellungsmeldung des Leistungsschalters (0 = In Bewegung, 1 = AUS, 2 = EIN, 3 = Störstellung).

Meldungen des DNP Protokolls (Zustände der Ausgänge)

HINWEIS

Einige Meldungen (die nur für eine kurze Zeit aktiv sind) müssen durch die Leittechnik/SCADA separat quittiert werden (z.B. Auslösesignale).

Meldung	Beschreibung
Busy	Die Meldung wird gesetzt, sobald das Protokoll gestartet wird. Nach einem Shutdown wird die Meldung zurückgesetzt.
Ready	Die Meldung wird gesetzt sobald das Protokoll erfolgreich gestartet ist und zum Datenaustausch bereit ist.
Aktiv	Die Kommunikation mit dem Master (Scada) läuft.
Binären Ausgang0	Virtueller Digitaler Ausgang (für DNP). Dies entspricht einem virtuellen Binären Input des Schutzgeräts.
Binären Ausgang1	Virtueller Digitaler Ausgang (für DNP). Dies entspricht einem virtuellen Binären Input des Schutzgeräts.
Binären Ausgang2	Virtueller Digitaler Ausgang (für DNP). Dies entspricht einem virtuellen Binären Input des Schutzgeräts.
Binären Ausgang3	Virtueller Digitaler Ausgang (für DNP). Dies entspricht einem virtuellen Binären Input des Schutzgeräts.
Binären Ausgang4	Virtueller Digitaler Ausgang (für DNP). Dies entspricht einem virtuellen Binären Input des Schutzgeräts.
Binären Ausgang5	Virtueller Digitaler Ausgang (für DNP). Dies entspricht einem virtuellen Binären Input des Schutzgeräts.
Binären Ausgang6	Virtueller Digitaler Ausgang (für DNP). Dies entspricht einem virtuellen Binären Input des Schutzgeräts.
Binären Ausgang7	Virtueller Digitaler Ausgang (für DNP). Dies entspricht einem virtuellen Binären Input des Schutzgeräts.
Binären Ausgang8	Virtueller Digitaler Ausgang (für DNP). Dies entspricht einem virtuellen Binären Input des Schutzgeräts.
Binären Ausgang9	Virtueller Digitaler Ausgang (für DNP). Dies entspricht einem virtuellen Binären Input des Schutzgeräts.
Binären Ausgang10	Virtueller Digitaler Ausgang (für DNP). Dies entspricht einem virtuellen Binären Input des Schutzgeräts.
Binären Ausgang11	Virtueller Digitaler Ausgang (für DNP). Dies entspricht einem virtuellen Binären Input des Schutzgeräts.
Binären Ausgang12	Virtueller Digitaler Ausgang (für DNP). Dies entspricht einem virtuellen Binären Input des Schutzgeräts.

<i>Meldung</i>	<i>Beschreibung</i>
Binären Ausgang13	Virtueller Digitaler Ausgang (für DNP). Dies entspricht einem virtuellen Binären Input des Schutzgeräts.
Binären Ausgang14	Virtueller Digitaler Ausgang (für DNP). Dies entspricht einem virtuellen Binären Input des Schutzgeräts.
Binären Ausgang15	Virtueller Digitaler Ausgang (für DNP). Dies entspricht einem virtuellen Binären Input des Schutzgeräts.
Binären Ausgang16	Virtueller Digitaler Ausgang (für DNP). Dies entspricht einem virtuellen Binären Input des Schutzgeräts.
Binären Ausgang17	Virtueller Digitaler Ausgang (für DNP). Dies entspricht einem virtuellen Binären Input des Schutzgeräts.
Binären Ausgang18	Virtueller Digitaler Ausgang (für DNP). Dies entspricht einem virtuellen Binären Input des Schutzgeräts.
Binären Ausgang19	Virtueller Digitaler Ausgang (für DNP). Dies entspricht einem virtuellen Binären Input des Schutzgeräts.
Binären Ausgang20	Virtueller Digitaler Ausgang (für DNP). Dies entspricht einem virtuellen Binären Input des Schutzgeräts.
Binären Ausgang21	Virtueller Digitaler Ausgang (für DNP). Dies entspricht einem virtuellen Binären Input des Schutzgeräts.
Binären Ausgang22	Virtueller Digitaler Ausgang (für DNP). Dies entspricht einem virtuellen Binären Input des Schutzgeräts.
Binären Ausgang23	Virtueller Digitaler Ausgang (für DNP). Dies entspricht einem virtuellen Binären Input des Schutzgeräts.
Binären Ausgang24	Virtueller Digitaler Ausgang (für DNP). Dies entspricht einem virtuellen Binären Input des Schutzgeräts.
Binären Ausgang25	Virtueller Digitaler Ausgang (für DNP). Dies entspricht einem virtuellen Binären Input des Schutzgeräts.
Binären Ausgang26	Virtueller Digitaler Ausgang (für DNP). Dies entspricht einem virtuellen Binären Input des Schutzgeräts.
Binären Ausgang27	Virtueller Digitaler Ausgang (für DNP). Dies entspricht einem virtuellen Binären Input des Schutzgeräts.
Binären Ausgang28	Virtueller Digitaler Ausgang (für DNP). Dies entspricht einem virtuellen Binären Input des Schutzgeräts.
Binären Ausgang29	Virtueller Digitaler Ausgang (für DNP). Dies entspricht einem virtuellen Binären Input des Schutzgeräts.
Binären Ausgang30	Virtueller Digitaler Ausgang (für DNP). Dies entspricht einem virtuellen Binären Input des Schutzgeräts.
Binären Ausgang31	Virtueller Digitaler Ausgang (für DNP). Dies entspricht einem virtuellen Binären Input des Schutzgeräts.

DNP Werte

<i>Wert</i>	<i>Beschreibung</i>	<i>Voreinstellung</i>	<i>Wertebereich</i>	<i>Menüpfad</i>
Anz erhalten	Diagnosezähler: Gesamtanzahl aller empfangenen Zeichen	0	0 - 9999999999	[Betrieb /Zähl und RevDat /DNP3]
Anz gesendet	Diagnosezähler: Gesamtanzahl aller gesendeten Zeichen	0	0 - 9999999999	[Betrieb /Zähl und RevDat /DNP3]
Anz Bad Framings	Diagnosezähler: Anzahl der Framingerrors. Eine große Zahl indiziert eine gestörte serielle Kommunikation.	0	0 - 9999999999	[Betrieb /Zähl und RevDat /DNP3]
Anz Bad Parities	Diagnosezähler: Anzahl der Paritätsfehler. Eine große Zahl indiziert eine gestörte serielle Kommunikation.	0	0 - 9999999999	[Betrieb /Zähl und RevDat /DNP3]
Anz Break Signals	Diagnosezähler: Anzahl der Break Signals. Eine große Zahl indiziert eine gestörte serielle Kommunikation.	0	0 - 9999999999	[Betrieb /Zähl und RevDat /DNP3]
Anz Bad Checks	Diagnosezähler: Anzahl der empfangenen Frames mit einer bad Checksum.	0	0 - 9999999999	[Betrieb /Zähl und RevDat /DNP3]

Zeitsynchronisation

Zeitzone

Der Anwender hat die Möglichkeit, das Schutzgerät mit einem zentralen Zeitgeber zu synchronisieren. Dies hat für ihn folgende Vorteile:

- Die Uhrzeit des Geräts driftet nicht von der Referenz-Uhrzeit ab. Eine sich sonst kontinuierlich akkumulierende Abweichung von der Echtzeit wird damit ausgeglichen. Siehe hierzu auch die Information im Kapitel „Toleranzen der Echtzeituhr“.
- Alle synchronisierten Geräte der Anlage arbeiten mit der gleichen Uhrzeit. Hierdurch können protokollierte Ereignisse der einzelnen Geräte exakt miteinander verglichen und zusammen ausgewertet werden (Einzelereignisse des Eventrekorders, Störschriebe).

Die Uhrzeit des Geräts kann über folgende Protokolle synchronisiert werden:

- IRIG-B
- SNTP
- Kommunikations-Protokoll Modbus (RTU oder TCP)
- Kommunikations-Protokoll IEC60870-5-103

Diese angebotenen Protokolle verwenden unterschiedliche Hardware-Schnittstellen und unterscheiden sich auch in Bezug auf die Genauigkeit der erreichten Zeitsynchronisation. Nähere Informationen zur Genauigkeit siehe im Kapitel „Toleranzen“:

Verwendetes Protokoll	Hardware-Schnittstelle	Empfohlene Anwendung
Ohne Zeitsynchronisation	---	nicht empfohlen
IRIG-B	IRIG-B Klemme	empfohlen, wenn Schnittstelle vorhanden
SNTP	RJ45 (Ethernet)	empfohlen alternativ zu IRIG-B, speziell bei der Verwendung der IEC 61850 oder Modbus TCP
Modbus RTU	RS485, D-SUB oder LWL	empfohlen bei der Verwendung von Modbus RTU als Kommunikations-Protokoll und der Abwesenheit eines IRIG-B Zeitgebers
Modbus TCP	RJ45 (Ethernet)	bedingt empfohlen bei der Verwendung von Modbus TCP als Kommunikations-Protokoll und der Abwesenheit eines IRIG-B Zeitgebers oder eines SNTP-Servers
IEC 60870-5-103	RS485, D-SUB oder LWL	empfohlen bei der Verwendung der IEC 10870-5-103 als Kommunikations-Protokoll und der Abwesenheit eines IRIG-B Zeitgebers

Genauigkeit der Zeitsynchronisation

Die Genauigkeit der synchronisierten Systemzeit des Schutzgeräts hängt von verschiedenen Faktoren ab:

- Genauigkeit des angeschlossenen Zeitgenerators
- verwendetes Synchronisationsprotokoll
- bei Modbus TCP und SNTP: Netzwerkauslastung und Paket-Laufzeiten auf dem Netzwerk

HINWEIS

Achten Sie auf die Genauigkeit des verwendeten Zeitgenerators. Schwankungen in der Systemzeit des Zeitgenerators bewirken ebensolche Schwankungen in der Systemzeit des angeschlossenen Schutzgeräts.

Auswahl von Zeitzone und Synchronisationsprotokoll

Das Schutzgerät beherrscht sowohl UTC als auch Lokalzeit. Das heißt, das Gerät kann über die UTC Zeit abgeglichen werden und zugleich die lokale Zeit für die Anzeige verwenden.

Zeitsynchronisation über UTC Zeit (empfohlen):

Zeitsynchronisation erfolgt im Regelfall über Verwendung von UTC Zeit. Dies bedeutet z.B., dass ein Irig-B Zeitgeber UTC Zeit an das Schutzgerät sendet. Dies ist der empfohlene Anwendungsfall, denn hierbei kann eine kontinuierliche Zeitsynchronisation sichergestellt werden. Es erfolgen keine „Zeitsprünge“ durch Wechsel von Sommer- und Winterzeit.

Damit das Schutzgerät die lokal gültige Zeit anzeigt, können die Zeitzone und der Wechsel zwischen Sommer- und Winterzeit eingestellt werden.

Bitte nehmen Sie folgende Parametrierung unter [Geräteparameter/ Zeit] vor:

1. Wählen Sie im Menü Zeitzone Ihre lokale Zeitzone.
2. Programmieren Sie dort auch die Umschaltung zwischen Sommer- und Winterzeit.
3. Wählen Sie im Menü Zeitsynchronisation das von Ihnen verwendete Protokoll zur Zeitsynchronisation aus (z.B. „IRIG-B“).
4. Stellen Sie die Parameter für das Synchronisationsprotokoll ein (siehe entsprechendes Kapitel).

Zeitsynchronisation über lokale Zeit:

Sollte die Zeitsynchronisation hingegen über lokale Zeit erfolgen, so belassen Sie bitte die Zeitzone auf »UTC+0 London« und verwenden keine Sommerzeitumschaltung.

HINWEIS

Die Uhrzeit des Schutzgeräts wird ausschließlich über das Synchronisationsprotokoll abgeglichen, welches im Menü unter [Geräteparameter/ Zeit/ Zeitsynchronisation/ Verw. Protokoll] ausgewählt ist.







Ohne Zeitsynchronisation:







Damit das Schutzgerät die lokal gültige Zeit anzeigt, können die Zeitzone und der Wechsel zwischen Sommer- und Winterzeit eingestellt werden.

Bitte nehmen Sie folgende Parametrierung unter [Geräteparameter/ Zeit] vor:

1. Wählen Sie im Menü Zeitzone Ihre lokale Zeitzone.
2. Programmieren Sie dort auch die Umschaltung zwischen Sommer- und Winterzeit.
3. Wählen Sie »manuell« als verwendetes Protokoll im Menü Zeitsynchronisation.
4. Stellen Sie Datum und Uhrzeit ein.

Globale Parameter der Zeitsynchronisation

Parameter	Beschreibung	Einstellbereich	Voreinstellung	Menüpfad
Zeitkorrektur 	Zeitdifferenz zur Winterzeit	-180 - 180Min	60Min	[Geräteparameter /Zeit /Zeitzone]
SZ manuell 	Manuelle Umstellung der Sommerzeit	inaktiv, aktiv	aktiv	[Geräteparameter /Zeit /Zeitzone]
Sommerzeit 	Sommerzeit Nur verfügbar wenn: SZ manuell = aktiv	inaktiv, aktiv	inaktiv	[Geräteparameter /Zeit /Zeitzone]
Sommerzeit Monat 	Monat der Sommerzeitumstellung Nur verfügbar wenn: SZ manuell = inaktiv	Januar, Februar, März, April, Mai, Juni, Juli, August, September, Oktober, November, Dezember	März	[Geräteparameter /Zeit /Zeitzone]
Sommerzeit Tag 	Tag der Sommerzeitumstellung Nur verfügbar wenn: SZ manuell = inaktiv	Sonntag, Montag, Dienstag, Mittwoch, Donnerstag, Freitag, Samstag, Beliebiger Tag	Sonntag	[Geräteparameter /Zeit /Zeitzone]
Sommerzeit Woche 	Lage des ausgewählten Tags im Monat (für Umstellung auf Sommerzeit) Nur verfügbar wenn: SZ manuell = inaktiv	Erste, Zweite, Dritte, Vierte, Letzte	Letzte	[Geräteparameter /Zeit /Zeitzone]

Parameter	Beschreibung	Einstellbereich	Voreinstellung	Menüpfad
 Sommerzeit Stunde	Stunde der Sommerzeitumstellung Nur verfügbar wenn: SZ manuell = inaktiv	0 - 23h	2h	[Geräteparameter /Zeit /Zeitzone]
 Sommerzeit Minute	Minute der Sommerzeitumstellung Nur verfügbar wenn: SZ manuell = inaktiv	0 - 59Min	0Min	[Geräteparameter /Zeit /Zeitzone]
 Winterzeit Monat	Monat der Winterzeitumstellung Nur verfügbar wenn: SZ manuell = inaktiv	Januar, Februar, März, April, Mai, Juni, Juli, August, September, Oktober, November, Dezember	Oktober	[Geräteparameter /Zeit /Zeitzone]
 Winterzeit Tag	Tag der Winterzeitumstellung Nur verfügbar wenn: SZ manuell = inaktiv	Sonntag, Montag, Dienstag, Mittwoch, Donnerstag, Freitag, Samstag, Beliebiger Tag	Sonntag	[Geräteparameter /Zeit /Zeitzone]
 Winterzeit Woche	Lage des ausgewählten Tags im Monat (für Umstellung auf Winterzeit) Nur verfügbar wenn: SZ manuell = inaktiv	Erste, Zweite, Dritte, Vierte, Letzte	Letzte	[Geräteparameter /Zeit /Zeitzone]
 Winterzeit Stunde	Stunde der Winterzeitumstellung Nur verfügbar wenn: SZ manuell = inaktiv	0 - 23h	3h	[Geräteparameter /Zeit /Zeitzone]

Zeitsynchronisation

<i>Parameter</i>	<i>Beschreibung</i>	<i>Einstellbereich</i>	<i>Voreinstellung</i>	<i>Menüpfad</i>
Winterzeit Minute 	Minute der Winterzeitumstellung Nur verfügbar wenn: SZ manuell = inaktiv	0 - 59Min	0Min	[Geräteparameter /Zeit /Zeitzone]

<i>Parameter</i>	<i>Beschreibung</i>	<i>Einstellbereich</i>	<i>Voreinstellung</i>	<i>Menüpfad</i>
Zeitzonen 	Zeitzonen	UTC+14 Kiritimati, UTC+13 Rawaki, UTC+12.75 Chatham Island, UTC+12 Wellington, UTC+11.5 Kingston, UTC+11 Port Vila, UTC+10.5 Lord Howe Island, UTC+10 Sydney, UTC+9.5 Adelaide, UTC+9 Tokyo, UTC+8 Hong Kong, UTC+7 Bangkok, UTC+6.5 Rangoon, UTC+6 Colombo, UTC+5.75 Kathmandu, UTC+5.5 New Delhi, UTC+5 Islamabad, UTC+4.5 Kabul, UTC+4 Abu Dhabi, UTC+3.5 Tehran, UTC+3 Moscow, UTC+2 Athens, UTC+1 Berlin, UTC+0 London, UTC-1 Azores, UTC-2 Fern. d. Noronha, UTC-3 Buenos Aires, UTC-3.5 St. John's, UTC-4 Santiago, UTC-5 New York, UTC-6 Chicago, UTC-7 Salt Lake City, UTC-8 Los Angeles, UTC-9 Anchorage, UTC-9.5 Taiohae, UTC-10 Honolulu, UTC-11 Midway Islands	UTC+0 London	[Geräteparameter /Zeit /Zeitzone]

Zeitsynchronisation

<i>Parameter</i>	<i>Beschreibung</i>	<i>Einstellbereich</i>	<i>Voreinstellung</i>	<i>Menüpfad</i>
ZeitSync 	Zeitsynchronisation	-, IRIG-B, SNTP, Modbus, IEC60870-5-103, DNP3	-	[Geräteparameter /Zeit /ZeitSync /ZeitSync]

SNTP

SNTP

HINWEIS

Wichtige Voraussetzung: Das Schutzgerät muss über das angeschlossene Netzwerk Zugriff auf einen SNTP Server haben. Dieser sollte vorzugsweise lokal installiert sein.

Prinzip – Generelle Verwendung

SNTP ist ein Standard zur Zeitsynchronisation über ein Netzwerk. Hierzu muss sich mindestens ein SNTP Server im Netzwerk befinden. Das Gerät kann für ein oder zwei SNTP Server parametrierbar werden.

Die Systemzeit des Schutzgeräts wird 1-4 mal pro Minute über den angeschlossenen SNTP Server synchronisiert. Der SNTP-Server wiederum synchronisiert seine Uhrzeit über NTP mit anderen NTP-Servern. Dies ist der Normalfall. Alternativ kann seine Uhrzeit jedoch auch über GPS, Funkuhr oder ähnliches synchronisiert werden.

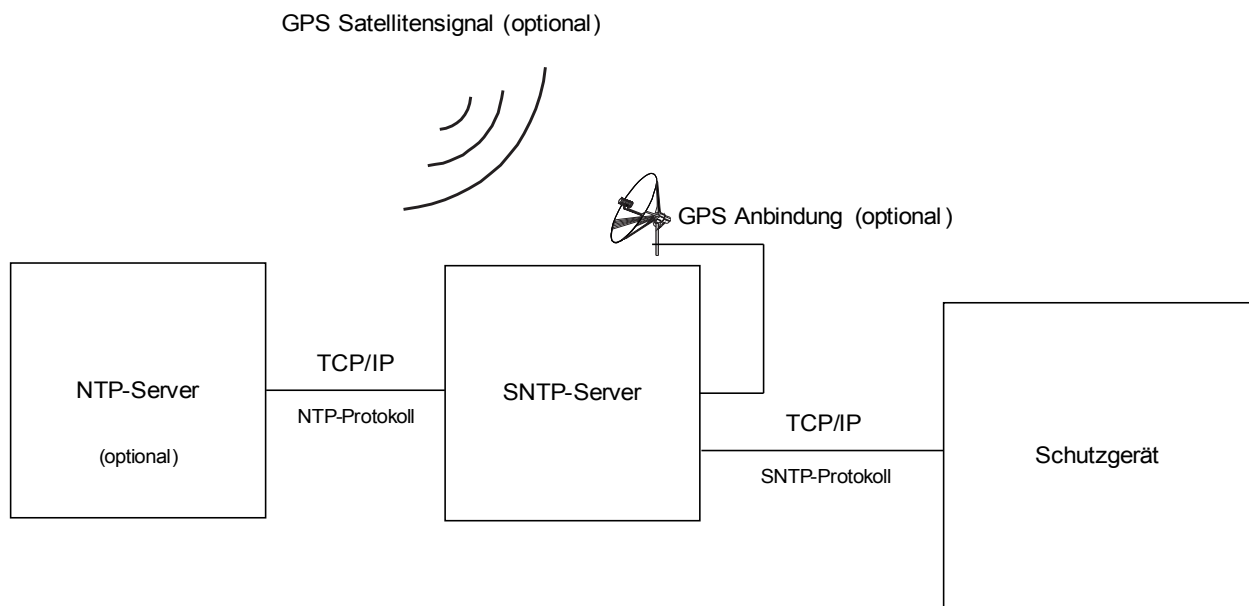

Hinweise zur Genauigkeit

Die Genauigkeit des verwendeten SNTP-Servers und die Güte seiner Zeit-Abgleichquelle beeinflusst die Genauigkeit der Uhrzeit im Schutzgerät.

Weiter Informationen zur Genauigkeit siehe im Kapitel „Toleranzen“.

Mit jeder gesendeten Zeitinformation übermittelt der SNTP-Server auch Informationen über seine Genauigkeit:

- **Stratum:** Das Stratum gibt an, über wie viele hintereinander geschaltete NTP-Server der verwendete SNTP-Server mit einer Atomuhr oder Funkuhr verbunden ist.
- **Precision:** Diese gibt die Genauigkeit an, mit welcher der SNTP-Server die Systemzeit zur Verfügung stellt.

Außerdem hat die Güte des angeschlossenen Netzwerks (Auslastung sowie Paketlaufzeit) Einfluss auf die Genauigkeit des Zeitabgleichs.

Empfohlen wird ein lokal installierter SNTP-Server mit einer Genauigkeit von $\leq 200 \mu\text{s}$. Sollte dies nicht möglich sein, so kann die Güte des angeschlossenen Servers über das Menü [Betrieb/Zustandsanzeige/Zeitsynchronisation/Sntp] überprüft werden:

- Die **Server Qualität** gibt an, mit welcher Genauigkeit der verwendete Server arbeitet. Die Qualität sollte GUT oder AUSREICHEND sein. Von einer SCHLECHTEN Server Qualität ist abzuraten, da diese zu Schwankungen in der Zeitsynchronisation führen kann.
- Die **Netzqualität** gibt an, ob Auslastung und Paketlaufzeiten im Netz hinreichend gut sind. Die Qualität sollte GUT oder AUSREICHEND sein. Von einer SCHLECHTEN Netzqualität ist abzuraten, da diese zu Schwankungen in der Zeitsynchronisation führen kann.

Verwendung von 2 SNTP-Servern

Bei Konfiguration von zwei SNTP-Servern wählt das Gerät den SNTP-Server mit dem kleineren Stratum-Wert aus, da dieser im Allgemeinen eine genauere Uhrzeitsynchronisation ermöglicht. Ist der Stratum-Wert beider Server identisch, so wird derjenige Server mit der besseren Genauigkeit (Precision) ausgewählt.

Welcher der beiden Server als Server 1 und Server 2 im Schutzgerät konfiguriert wird, hat keine Bedeutung.

Fällt der zuletzt genutzte Server aus, so wechselt das Gerät nun automatisch auf den zweiten Server. Steht der erste Server nach einiger Zeit wieder zur Verfügung, so wechselt das Gerät automatisch auf diesen (besseren) Server zurück.

SNTP Inbetriebnahme

Aktivieren Sie die SNTP Zeitsynchronisation über das Menü [Geräteparameter/ Zeit/ Zeitsynchronisation]:

- Wählen Sie im Menü Zeitsynchronisation »SNTP« aus.
- Konfigurieren Sie im SNTP Menü vom ersten Server die IP Adresse.
- Konfigurieren Sie evtl. vom zweiten Server die IP Adresse.
- Setzen Sie alle konfigurierten Server, die Sie tatsächlich nutzen möchten, auf »aktiv«.

Fehleranalyse

Wird für länger als 120 s kein SNTP Zeitcode empfangen, so wechselt der SNTP Status von »aktiv« auf »inaktiv« und es erfolgt ein Eintrag im Ereignisrekorder.

Prüfen Sie die SNTP Funktionalität über das Menü [Betrieb/Zustandsanzeige/Zeitsynchronisation/Sntp]: Sollte der SNTP Status nicht als »aktiv« gemeldet werden, so gehen Sie bitte wie folgt vor:

- Prüfen Sie zunächst die Verdrahtung (Ethernet-Kabel verbunden).
- Prüfen Sie, ob eine gültige IP Adresse im Schutzgerät parametrier ist (siehe [Geräteparameter/ TCP/IP]).
- Prüfen Sie, ob die Ethernet-Verbindung aktiv ist (unter [Geräteparameter/TCP/IP] »Link« = »Up«?).
- Prüfen Sie, ob im Netzwerk sowohl der SNTP-Server als auch das Schutzgerät auf ein Ping antworten.
- Prüfen Sie, ob der SNTP-Server arbeitet.





Projektierungsparameter des SNTP





Parameter	Beschreibung	Optionen	Voreinstellung	Menüpfad
 Modus	Modus	nicht verwenden, verwenden	nicht verwenden	[Projektierung]

Direktkommandos des SNTP

Parameter	Beschreibung	Einstellbereich	Voreinstellung	Menüpfad
 Rücks Zähler	Zurücksetzen aller Zähler.	inaktiv, aktiv	inaktiv	[Betrieb /Reset]

Globale Schutzparameter des SNTP

Parameter	Beschreibung	Einstellbereich	Voreinstellung	Menüpfad
 Server1	Server 1	inaktiv, aktiv	inaktiv	[Geräteparameter /Zeit /ZeitSync /SNTP]
 IP Byte1	IP1.IP2.IP3.IP4	0 - 255	0	[Geräteparameter /Zeit /ZeitSync /SNTP]
 IP Byte2	IP1.IP2.IP3.IP4	0 - 255	0	[Geräteparameter /Zeit /ZeitSync /SNTP]
 IP Byte3	IP1.IP2.IP3.IP4	0 - 255	0	[Geräteparameter /Zeit /ZeitSync /SNTP]
 IP Byte4	IP1.IP2.IP3.IP4	0 - 255	0	[Geräteparameter /Zeit /ZeitSync /SNTP]

<i>Parameter</i>	<i>Beschreibung</i>	<i>Einstellbereich</i>	<i>Voreinstellung</i>	<i>Menüpfad</i>
 Server2	Server 2	inaktiv, aktiv	inaktiv	[Geräteparameter /Zeit /ZeitSync /SNTP]
 IP Byte1	IP1.IP2.IP3.IP4	0 - 255	0	[Geräteparameter /Zeit /ZeitSync /SNTP]
 IP Byte2	IP1.IP2.IP3.IP4	0 - 255	0	[Geräteparameter /Zeit /ZeitSync /SNTP]
 IP Byte3	IP1.IP2.IP3.IP4	0 - 255	0	[Geräteparameter /Zeit /ZeitSync /SNTP]
 IP Byte4	IP1.IP2.IP3.IP4	0 - 255	0	[Geräteparameter /Zeit /ZeitSync /SNTP]

Meldungen des SNTP

Meldung	Beschreibung
SNTP aktiv	Meldung: Wenn für 120 s kein gültiges SNTP Signal vorhanden ist, dann wird SNTP als inaktiv angesehen.

SNTP Zähler

Wert	Beschreibung	Voreinstellung	Wertebereich	Menüpfad
AnzSync	Anzahl der Synchronisierungen.	0	0 - 999999999	[Betrieb /Zähl und RevDat /ZeitSync /SNTP]
AnzUntVerb	Anzahl der unterbrochenen SNTP Verbindungen (keine Synchronisation für 120 s).	0	0 - 999999999	[Betrieb /Zähl und RevDat /ZeitSync /SNTP]
AnzKISync	Service Zähler: Anzahl der sehr kleinen Zeitkorrekturen.	0	0 - 999999999	[Betrieb /Zähl und RevDat /ZeitSync /SNTP]
AnzNormSync	Service Zähler: Anzahl der normalen Zeitkorrekturen.	0	0 - 999999999	[Betrieb /Zähl und RevDat /ZeitSync /SNTP]
AnzGrSync	Service Zähler: Anzahl der großen Zeitkorrekturen.	0	0 - 999999999	[Betrieb /Zähl und RevDat /ZeitSync /SNTP]
AnzFiltSync	Service Zähler: Anzahl der gefilterten Zeitkorrekturen.	0	0 - 999999999	[Betrieb /Zähl und RevDat /ZeitSync /SNTP]
AnzLangsTrans	Service Zähler: Anzahl der langsamen Transfers.	0	0 - 999999999	[Betrieb /Zähl und RevDat /ZeitSync /SNTP]

Wert	Beschreibung	Voreinstellung	Wertebereich	Menüpfad
AnzGrOffs	Service Zähler:Anzahl der großen Offsets.	0	0 - 9999999999	[Betrieb /Zähl und RevDat /ZeitSync /SNTP]
AnzIntTimeouts	Service Zähler: Anzahl der internen Zeitüberschreitungen.	0	0 - 9999999999	[Betrieb /Zähl und RevDat /ZeitSync /SNTP]
StratumServer1	Stratum von Server 1	0	0 - 9999999999	[Betrieb /Zustandsanzeige /ZeitSync /SNTP]
StratumServer2	Stratum von Server 2	0	0 - 9999999999	[Betrieb /Zustandsanzeige /ZeitSync /SNTP]

SNTP Werte

<i>Wert</i>	<i>Beschreibung</i>	<i>Voreinstellung</i>	<i>Wertebereich</i>	<i>Menüpfad</i>
Verw Server	Für die SNTP Synchronisierung verwendeter Server.	Keiner	Server1, Server2, Keiner	[Betrieb /Zustandsanzeige /ZeitSync /SNTP]
PrecServer1	Precision von Server 1	0ms	0 - 1000.00000ms	[Betrieb /Zustandsanzeige /ZeitSync /SNTP]
PrecServer2	Precision von Server 2	0ms	0 - 1000.00000ms	[Betrieb /Zustandsanzeige /ZeitSync /SNTP]
ServerQualit	Qualität des genutzten Servers (GUT, AUSREICHEND, SCHLECHT).	-	GUT, AUSR, SCHLECHT, -	[Betrieb /Zustandsanzeige /ZeitSync /SNTP]
NetzVbg	Qualität der Netzwerkverbindung (GUT, AUSREICHEND, SCHLECHT).	-	GUT, AUSR, SCHLECHT, -	[Betrieb /Zustandsanzeige /ZeitSync /SNTP]

IRIG-B00X

IRIG-B

HINWEIS

Wichtige Voraussetzung: Es wird ein IRIG-B00X Zeitgenerator benötigt. IRIG-B004 und höher unterstützen/übertragen die „Jahresinformation“.

Wenn Sie einen IRIG Zeitcode verwenden, der die Jahresinformation nicht mitüberträgt (IRIG-B000, IRIG-B001, IRIG-B002, IRIG-B003), dann müssen Sie das „Jahr“ manuell im Gerät einstellen. Das IRIG-B Modul kann ohne Jahresinformation nicht korrekt arbeiten.

Prinzip – Generelle Verwendung

Der IRIG-B Standard ist der am häufigsten verwendete Standard, um Schutzgeräte in der Mittelspannung zeitlich zu synchronisieren. Das Schutzgerät unterstützt IRIG-B entsprechend dem IRIG STANDARD 200-04.

Das bedeutet, es werden alle Zeitsynchronisationsinformationen entsprechend IRIG-B00X (IRIG-B000 / B001 / B002 / B003 / B004 / B005 / B006 / B007) unterstützt. Es wird die Verwendung von IRIG-B004 und höher empfohlen, bei welcher auch die „Jahresinformation“ übertragen wird.

Die Systemzeit des Schutzgeräts wird hierbei jede Sekunde über den angeschlossenen IRIG-B Signalgenerator synchronisiert. Die Anbindung eines GPS-Empfängers an den verwendeten IRIG-B Signalgenerator erhöht dessen Genauigkeit.

GPS Satellitensignal (optional)

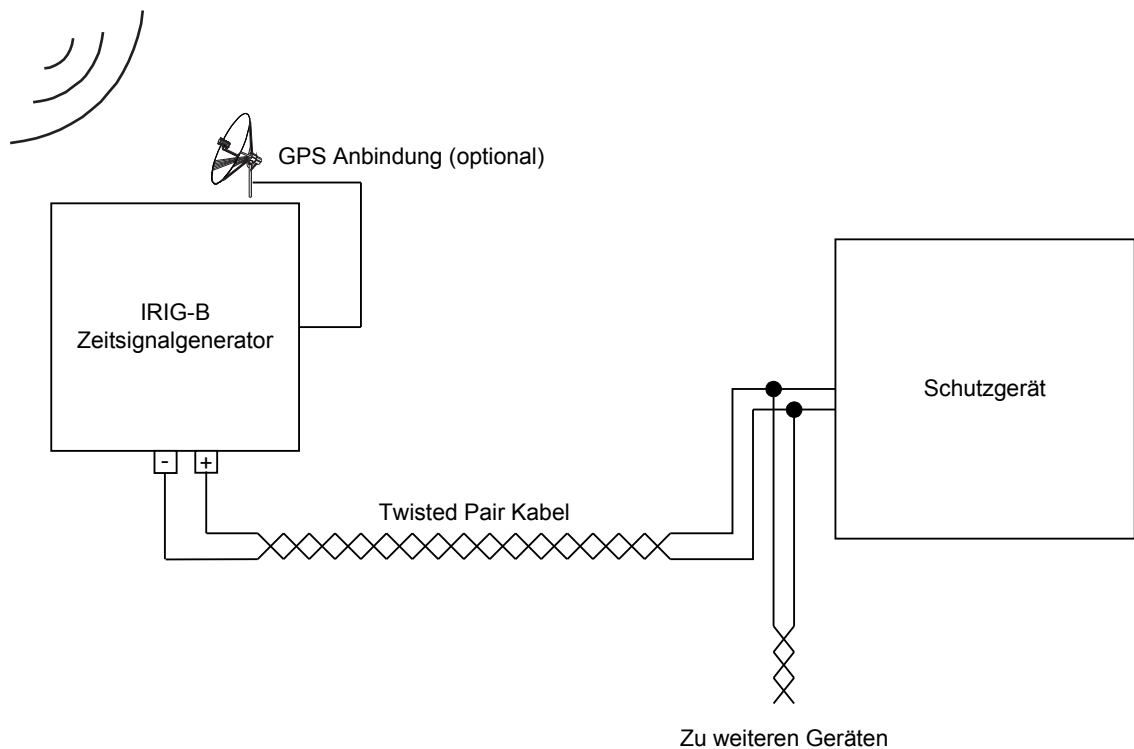

Der Einbauort der IRIG-B Schnittstelle hängt vom bestellten Gerätetyp ab. Nähere Informationen zur Einbaulage sind dem Anschlussbild oben auf dem Schutzgerät zu entnehmen.

IRIG-B Inbetriebnahme

Aktivieren Sie die IRIG-B Synchronisation über das Menü [Geräteparameter/ Zeit/ Zeitsynchronisation]:

- Wählen Sie im Menü Zeitsynchronisation »IRIG-B« aus.
- Setzen Sie die Zeitsynchronisation im IRIG-B Menü auf »Aktiv«.
- Wählen Sie den verwendeten IRIG-B Typ aus (B000 bis B007).

Fehleranalyse

Wird für länger als 60 s kein IRIG-B Zeitcode empfangen, so wechselt der IRIG-B Status von »aktiv« auf »inaktiv« und es erfolgt ein Eintrag im Ereignisrekorder.

Prüfen Sie die IRIG-B Funktionalität über das Menü [Betrieb/ Zustandsanzeige/ Zeitsynchronisation/ IRIG-B]: Sollte der IRIG-B Status nicht als »aktiv« gemeldet werden, so gehen Sie bitte wie folgt vor:

- Prüfen Sie zunächst die Verdrahtung.
- Prüfen Sie, ob der richtige IRIG-B00X Typ eingestellt ist.

IRIG-B Steuerkommandos

Zusätzlich zu den Datums- und Zeitinformationen können über den IRIG-B Code auch noch bis zu 18 Steuerkommandos übermittelt werden. Diese Steuerkommandos können im Gerät weiterverarbeitet werden. Die Steuerkommandos müssen im IRIG-B Signalgenerator gesetzt und übertragen werden.

Im Schutzgerät stehen diese Steuerkommandos als rangierbare Signale zur Verfügung. Ist ein solches Steuerkommando mit einer Aktion verbunden, so wird diese Aktion ausgelöst, sobald das Steuerkommando vom Zeitgeber als wahr übertragen wird. Auf diese Weise kann z.B. die Statistik gestartet werden oder über ein Relais die Straßenbeleuchtung eingeschaltet werden.



Projektierungsparameter des IRIG-B00X

Parameter	Beschreibung	Optionen	Voreinstellung	Menüpfad
Modus 	Modus	nicht verwenden, verwenden	nicht verwenden	[Projektierung]

Direktkommandos des IRIG-B00X

Parameter	Beschreibung	Einstellbereich	Voreinstellung	Menüpfad
Res IRIG-B Z 	Rücksetzen der Diagnose Zähler: IRIG-B	inaktiv, aktiv	inaktiv	[Betrieb /Reset]

Globale Schutzparameter des IRIG-B00X

Parameter	Beschreibung	Einstellbereich	Voreinstellung	Menüpfad
Funktion 	Modul bzw. Stufe dauerhaft aktivieren oder deaktivieren	inaktiv, aktiv	inaktiv	[Geräteparameter /Zeit /ZeitSync /IRIG-B]
IRIG-B00X 	Festlegen des Typs: IRIG-B00X. IRIG-B Typen unterscheiden sich in den enthaltenen "Coded Expressions" (Jahr, Kontroll Funktionen, Binäre Sekunden).	IRIGB-000, IRIGB-001, IRIGB-002, IRIGB-003, IRIGB-004, IRIGB-005, IRIGB-006, IRIGB-007	IRIGB-000	[Geräteparameter /Zeit /ZeitSync /IRIG-B]

Meldungen des IRIG-B00X

Meldung	Beschreibung
IRIG-B aktiv	Meldung: Wenn für 60 s kein gültiges IRIG-B Signal vorhanden ist, dann wird IRIG-B als inaktiv angesehen.
High-Low Invert	Meldung: Die High und Low Signale des IRIG-B sind invertiert. Es handelt sich hierbei NICHT um einen Verdrahtungsfehler. Bei einem Verdrahtungsfehler wird kein Signal erkannt.
Steuersignal1	Meldung: IRIG-B Steuersignal. Der externe IRIG-B Generator kann diese Signale setzen. Diese können zu Steuerzwecken im Gerät verwendet werden (z.B. Logik).
Steuersignal2	Meldung: IRIG-B Steuersignal. Der externe IRIG-B Generator kann diese Signale setzen. Diese können zu Steuerzwecken im Gerät verwendet werden (z.B. Logik).
Steuersignal3	Meldung: IRIG-B Steuersignal. Der externe IRIG-B Generator kann diese Signale setzen. Diese können zu Steuerzwecken im Gerät verwendet werden (z.B. Logik).
Steuersignal4	Meldung: IRIG-B Steuersignal. Der externe IRIG-B Generator kann diese Signale setzen. Diese können zu Steuerzwecken im Gerät verwendet werden (z.B. Logik).
Steuersignal5	Meldung: IRIG-B Steuersignal. Der externe IRIG-B Generator kann diese Signale setzen. Diese können zu Steuerzwecken im Gerät verwendet werden (z.B. Logik).
Steuersignal6	Meldung: IRIG-B Steuersignal. Der externe IRIG-B Generator kann diese Signale setzen. Diese können zu Steuerzwecken im Gerät verwendet werden (z.B. Logik).
Steuersignal7	Meldung: IRIG-B Steuersignal. Der externe IRIG-B Generator kann diese Signale setzen. Diese können zu Steuerzwecken im Gerät verwendet werden (z.B. Logik).
Steuersignal8	Meldung: IRIG-B Steuersignal. Der externe IRIG-B Generator kann diese Signale setzen. Diese können zu Steuerzwecken im Gerät verwendet werden (z.B. Logik).
Steuersignal9	Meldung: IRIG-B Steuersignal. Der externe IRIG-B Generator kann diese Signale setzen. Diese können zu Steuerzwecken im Gerät verwendet werden (z.B. Logik).
Steuersignal10	Meldung: IRIG-B Steuersignal. Der externe IRIG-B Generator kann diese Signale setzen. Diese können zu Steuerzwecken im Gerät verwendet werden (z.B. Logik).
Steuersignal11	Meldung: IRIG-B Steuersignal. Der externe IRIG-B Generator kann diese Signale setzen. Diese können zu Steuerzwecken im Gerät verwendet werden (z.B. Logik).
Steuersignal12	Meldung: IRIG-B Steuersignal. Der externe IRIG-B Generator kann diese Signale setzen. Diese können zu Steuerzwecken im Gerät verwendet werden (z.B. Logik).
Steuersignal13	Meldung: IRIG-B Steuersignal. Der externe IRIG-B Generator kann diese Signale setzen. Diese können zu Steuerzwecken im Gerät verwendet werden (z.B. Logik).
Steuersignal14	Meldung: IRIG-B Steuersignal. Der externe IRIG-B Generator kann diese Signale setzen. Diese können zu Steuerzwecken im Gerät verwendet werden (z.B. Logik).
Steuersignal15	Meldung: IRIG-B Steuersignal. Der externe IRIG-B Generator kann diese Signale setzen. Diese können zu Steuerzwecken im Gerät verwendet werden (z.B. Logik).
Steuersignal16	Meldung: IRIG-B Steuersignal. Der externe IRIG-B Generator kann diese Signale setzen. Diese können zu Steuerzwecken im Gerät verwendet werden (z.B. Logik).
Steuersignal17	Meldung: IRIG-B Steuersignal. Der externe IRIG-B Generator kann diese Signale setzen. Diese können zu Steuerzwecken im Gerät verwendet werden (z.B. Logik).
Steuersignal18	Meldung: IRIG-B Steuersignal. Der externe IRIG-B Generator kann diese Signale setzen. Diese können zu Steuerzwecken im Gerät verwendet werden (z.B. Logik).

IRIG-B00X Werte

<i>Wert</i>	<i>Beschreibung</i>	<i>Voreinstellung</i>	<i>Wertebereich</i>	<i>Menüpfad</i>
AnzDatüblöckeOK	Anzahl korrekt übertragener Datenübertragungsblöcke.	0	0 - 65535	[Betrieb /Zähl und RevDat /ZeitSync /IRIG-B]
AnzDatüblöckeFeh	Anzahl fehlerhafter Datenübertragungsblöcke. Physikalisch zerstörter Datenübertragungsblock.	0	0 - 65535	[Betrieb /Zähl und RevDat /ZeitSync /IRIG-B]
Anz der Pegeländer	Anzahl der Pegeländerungen. Mit diesem Zähler kann überprüft werden, ob ein Signal am IRIG-G Eingang anliegt.	0	0 - 65535	[Betrieb /Zähl und RevDat /ZeitSync /IRIG-B]

Parameter

Parametrieren und Projektieren können Sie:

- Direkt am Gerät
- Mittels der Bediensoftware *Smart view*

Parameter Definitionen

Geräteparameter

Geräteparameter sind Teil des Parameterbaums. Mit diesen (abhängig von der Gerätevariante) können Sie u.a:

- Messwertfreigaben festlegen
- Digitale Eingänge konfigurieren,
- Ausgangsrelais konfigurieren,
- Protokollparameter festlegen,
- LEDs rangieren,
- Quittiersignale rangieren,
- Statistik konfigurieren,
- HMI Einstellungen setzen,
- Rekorder konfigurieren,
- Datum und Uhrzeit setzen,
- Passwörter ändern,
- Geräteversion einsehen.

Feldparameter

Feldparameter sind Teil des Parameterbaums. Feldparameter umfassen netzabhängige Basis-Anlagendaten wie Nennfrequenz, Wandlerverhältnisse.

Schutzparameter

Die **Schutzparameter** sind Teil des Parameterbaums. Dieser Parameterzweig umfasst:

- **Globale Parameter sind Teil der Schutzparameter:** Alle Einstellungen und Rangierungen die im globalen Parameterzweig vorgenommen werden gelten gleichzeitig für alle Parametersätze (müssen nur einmal eingestellt werden). Darüber hinaus befindet sich hier das Leistungsschaltermanagement.
- **Die Parametersatzumschaltung ist Teil der Schutzparameter:** Hier können Parametersätze direkt umgeschaltet werden. Alternativ können Bedingungen für das Umschalten der Parametersätze festgelegt werden.
- **Satzparameter sind Teil der Schutzparameter:** Mittels der Parametersätze können Sie das Schutzgerät an unterschiedliche Netz- und Schaltzustände anpassen. Die Parameter können in den einzelnen Parametersätzen individuell eingestellt werden.

Projektierungsparameter

Projektierungsparameter sind Teil des Parameterbaums.

- **Steigerung der Übersichtlichkeit:** Alle Schutzmodule die nicht benötigt werden, können mit Hilfe der Projektierung unsichtbar gemacht werden. Im Menü Projektierung können Sie den Funktionsumfang des Geräts exakt an Ihre Bedürfnisse anpassen. Alle Schutzmodule, die Sie nicht benötigen, können Sie zur Steigerung der Übersichtlichkeit wegprojektieren.
- **Einsatzzweck festlegen:** Für die Module, die Sie benötigen, können Sie den Einsatzzweck festlegen (z.B. gerichtet, ungerichtet, <, >...).

Direktkommandos

Direktkommandos sind Teil des Parameterbaums aber **KEIN** Bestandteil der Parameterdatei. Diese sind direkt ausführbare Kommandos wie z.B. das Löschen eines Zählers.

Zustände der Modul-Eingänge

Moduleingänge sind Teil des Parameterbaums. Der Zustand der Moduleingänge ist kontextabhängig.

Module lassen sich über ihre Eingänge beeinflussen. Auf **Moduleingänge** können Signale rangiert werden. Der Zustand der auf die Moduleingänge rangierten Signale wird in der Zustandsanzeige angezeigt. Moduleingänge können durch ein „-E“ am Ende ihres Namens erkannt werden.

Meldungen

Meldungen sind Teil des Parameterbaums. Der Zustand der Meldung ist kontextabhängig.

- **Meldungen** bilden den Zustand der Anlage ab (z. B. Stellungsmeldungen des Leistungsschalters).
- **Meldungen** sind Bewertungen des Zustands des Netzes und der Anlage (Alles in Ordnung, Wandlerfehler erkannt).
- **Meldungen** sind die Darstellung von Entscheidungen (z. B. Auslösebefehl), die das Gerät auf der Basis Ihrer Parametrierung trifft.

Adaptive Parametersätze

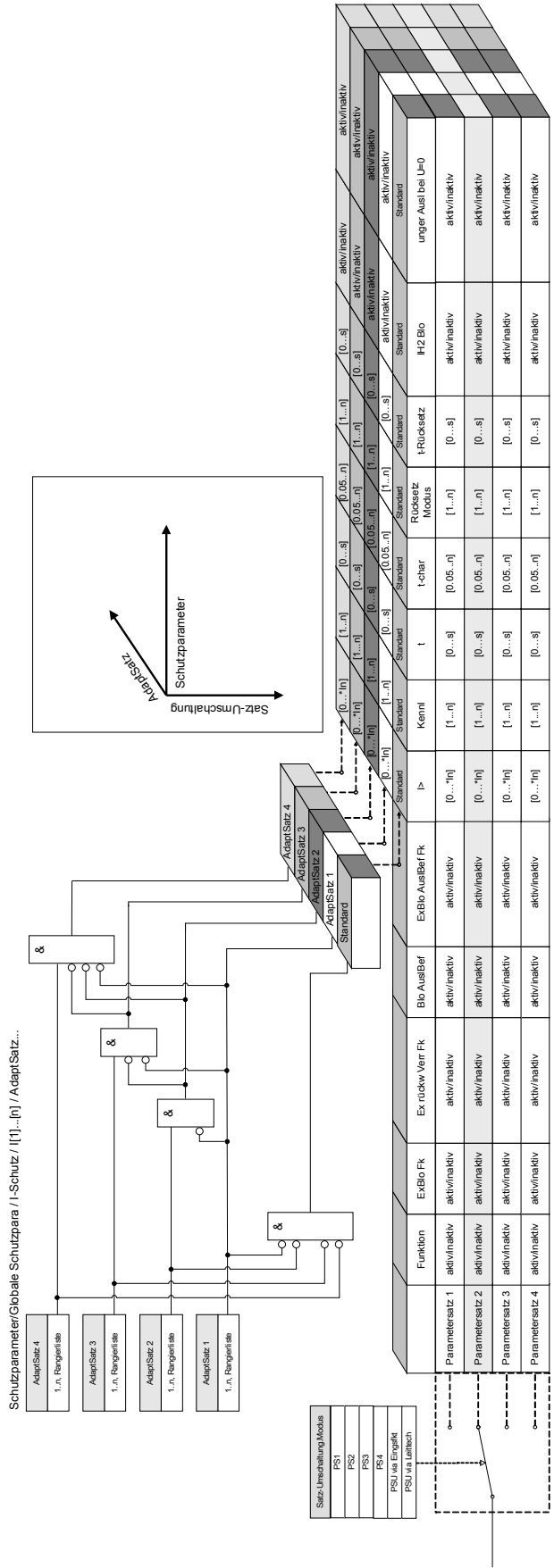

Adaptive Parametersätze sind Teil des Parameterbaums.

Mittels **Adaptiver Parametersätze** können einzelne Parameter innerhalb eines Parametersatzes temporär verändert werden.

HINWEIS

Adaptive Parametersätze fallen automatisch zurück, wenn die Rangierung, die sie aktiviert hat, zurückfällt. Berücksichtigen Sie, dass der Adaptive Satz 1 gegenüber dem Adaptiven Satz 2 dominant ist. Der Adaptive Satz 2 ist gegenüber dem Adaptiven Satz 3 dominant. Der Adaptive Satz 3 ist gegenüber dem Adaptiven Satz 4 dominant.

HINWEIS

Zur Steigerung der Übersichtlichkeit werden Adaptive Parametersätze, ab Smart view Version 2.0, erst dann sichtbar, wenn ein entsprechendes Aktivierungssignal rangiert wurde.

Beispiel: Sie möchten im Schutzmodul I[1] Adaptive Parameter verwenden. Gehen Sie hierzu wie folgt vor:

- Rangieren Sie in den Globalen Schutzparametern im Schutzmodul I[1] ein Aktivierungssignal für den AdaptivenSatz1.
- Nun steht der AdaptiverSatz1 in allen Schutzparametersätzen des Stromschutzmoduls I[1] zur Verfügung.

Durch weitere Aktivierungssignale werden weitere Adaptive Parametersätze zur Verfügung gestellt.

Mit Hilfe von **Adaptiven Parametern** kann das Intelligente Elektronische Gerät (IED/Relais) punktgenau, sowohl an sich verändernde Netzzustände und nicht vorhersehbare Ereignisse, als auch an sich verändernde Anforderungen in der Energieversorgung (live) adaptiert werden. Ohne teure Erweiterung oder Anpassung von Hardware, kann die Funktionalität von Schutzmodulen erweitert werden bzw. können individuelle Schutzfunktionalitäten realisiert werden.

Adaptive Parameter können zusätzlich zu den vier im Gerät implementierten **Parametersätzen**, innerhalb der Stromschutzfunktionen, wenn ein entsprechendes Aktivierungssignal rangiert wurde, genutzt werden. Die dynamische Umschaltung auf einen **Adaptiven Parametersatz** ist nur solange wirksam, wie das Aktivierungssignal ansteht.

Für einige Schutzfunktionen wie z.B. abhängigen und unabhängigen Überstromschutz (50P, 51P, 50G, 51G...) können für bestimmte Parameter 4 alternative **Adaptive Parameter** festgelegt werden. So können z.B. Auslöseverzögerungen, Kennlinien oder Rücksetzmodi dynamisch umgeschaltet werden, wenn ein hierfür erforderliches Aktivierungssignal innerhalb der **Globalen Parameter** aktiv wird.

Werden keine **Adaptiven Parameter** gesetzt und werden keine entsprechenden Aktivierungssignale rangiert, werden die Standardparameter verwendet. Wird ein entsprechendes Aktivierungssignal wahr, dann wird dynamisch auf den entsprechenden Parametersatz umgeschaltet. Der **Adaptive Parametersatz** fällt zurück, wenn das entsprechende Aktivierungssignal zurückfällt.

Anwendungsbeispiel

Während einer Fehleraufschaltung (z.B. beim Schalten auf einen geschlossenen Erdungsschalter) ist es erforderlich, unverzüglich, ggf. ungerichtet den Kurzschlussstrom abzuschalten (ohne die Standardverzögerungszeit abzuwarten).

Mittels **Adaptiver Parameter** kann eine solche Anwendung auf sehr einfache Weise realisiert werden. Für den Standardüberstromzeitschutz (z.B. 51P) ist in der Regel eine inverse Auslösekennlinie parametrierbar. Im Fall einer Fehleraufschaltung ist hingegen eine unverzögerte Auslösung gefordert. Erkennt das Modul Fehleraufschaltung einen solchen Betriebszustand kann mittels des Ausgangssignals der Fehleraufschaltung »FAS.WIRKSAM« ein **Adaptiver Parametersatz** (z.B. AdaptiverSatz1) aktiviert werden. Der entsprechende "**Adaptive Satz1**" adaptiert die Auslösekennlinie nun auf »DEFT« mit einer Verzögerungszeit von » $t=0$ sec«.

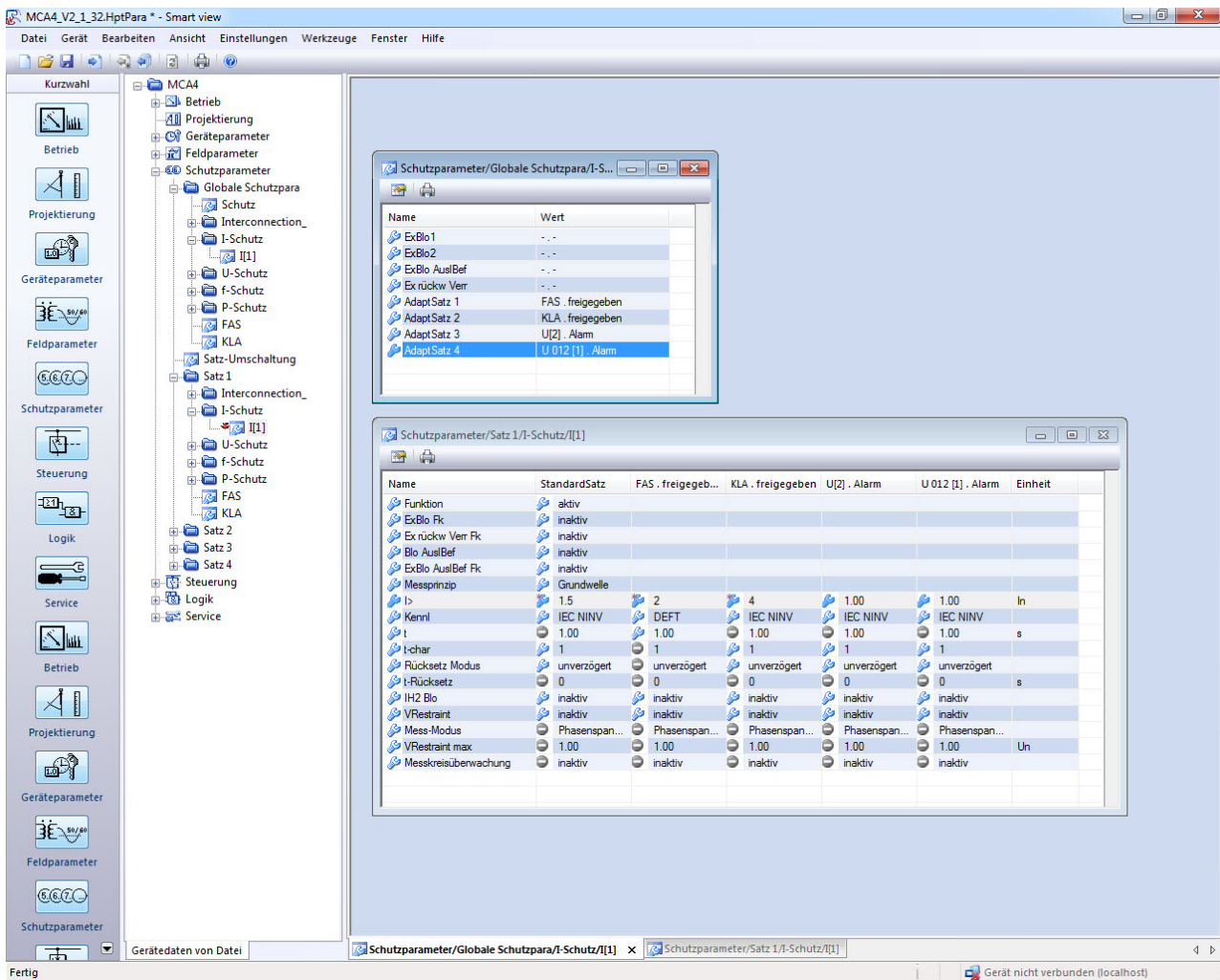

Der obige Screenshot zeigt mögliche **Adaptive Einstellungen** auf der Basis von nur einem Überstromschutz Element:

1. StandardSatz: Standard Einstellungen
2. AdapterSatz1: FAS (Fehlerrückschaltung)
3. AdapterSatz2: KLA (Kalte-Last-Aufschaltung)
4. AdapterSatz3: Spannungsabhängiger Überstromzeitschutz
5. AdapterSatz4: Gegensystem (Asymmetrie) - Spannungsabhängiger Überstromzeitschutz

Anwendungsbeispiele

- Das Ausgangssignal der Fehlerrückmeldung kann dazu verwendet werden, den Stromschutz zu sensibilisieren.
- Das Ausgangssignal der Kalten Last Umschaltung kann dazu verwendet werden, um den Stromschutz zu desensibilisieren.
- Mittels Adaptiver Parametersätze kann eine Adaptive AWE realisiert werden. Nach einem Wiedereinschaltversuch können so die Auslöseschwellen oder Auslösekennlinien des Stromschutzes angepasst werden.
- In Abhängigkeit von Unterspannung kann der Stromschutz beeinflusst werden (Voltage controlled, ANSI 51V).
- In Abhängigkeit der Verlagerungsspannung wird der Erdstromschutz beeinflusst.
- Dynamische / Automatische Anpassung des Erdstromschutzes an unterschiedliche Lastzustände (single phase load diversity).

HINWEIS

Adaptive Parametersätze stehen nur in Geräten mit Stromschutzfunktionen zur Verfügung.

Signale zur Aktivierung von Adaptiven Parametersätzen

<i>Name</i>	<i>Beschreibung</i>
--	Keine Rangierung
U[1].Alarm	Meldung: Alarm Spannungsstufe
U[2].Alarm	Meldung: Alarm Spannungsstufe
U[3].Alarm	Meldung: Alarm Spannungsstufe
U[4].Alarm	Meldung: Alarm Spannungsstufe
U[5].Alarm	Meldung: Alarm Spannungsstufe
U[6].Alarm	Meldung: Alarm Spannungsstufe
LS-Mitnahme.Alarm	Meldung: Alarm
LVRT[1].Alarm	Meldung: Alarm Spannungsstufe
LVRT[1].t-LVRT läuft	Meldung: t-LVRT läuft
LVRT[2].Alarm	Meldung: Alarm Spannungsstufe
LVRT[2].t-LVRT läuft	Meldung: t-LVRT läuft
UE[1].Alarm	Meldung: Alarm Verlagerungsspannungs-Stufe
UE[2].Alarm	Meldung: Alarm Verlagerungsspannungs-Stufe
U012[1].Alarm	Meldung: Alarm Spannungsasymmetrie
U012[2].Alarm	Meldung: Alarm Spannungsasymmetrie
U012[3].Alarm	Meldung: Alarm Spannungsasymmetrie
U012[4].Alarm	Meldung: Alarm Spannungsasymmetrie
U012[5].Alarm	Meldung: Alarm Spannungsasymmetrie
U012[6].Alarm	Meldung: Alarm Spannungsasymmetrie
ExS[1].Alarm	Meldung: Alarm
ExS[2].Alarm	Meldung: Alarm
ExS[3].Alarm	Meldung: Alarm
ExS[4].Alarm	Meldung: Alarm
SpWÜ.Alarm	Meldung: Alarm Spannungsmesskreisüberwachung
DI Slot X1.DI 1	Meldung: Digitaler Eingang
DI Slot X1.DI 2	Meldung: Digitaler Eingang
DI Slot X1.DI 3	Meldung: Digitaler Eingang
DI Slot X1.DI 4	Meldung: Digitaler Eingang
DI Slot X1.DI 5	Meldung: Digitaler Eingang
DI Slot X1.DI 6	Meldung: Digitaler Eingang
DI Slot X1.DI 7	Meldung: Digitaler Eingang
DI Slot X1.DI 8	Meldung: Digitaler Eingang
Modbus.Leittechnik Bef 1	Leittechnik Befehl
Modbus.Leittechnik Bef 2	Leittechnik Befehl
Modbus.Leittechnik Bef 3	Leittechnik Befehl
Modbus.Leittechnik Bef 4	Leittechnik Befehl
Modbus.Leittechnik Bef 5	Leittechnik Befehl

Parameter

<i>Name</i>	<i>Beschreibung</i>
Modbus.Leittechnik Bef 6	Leittechnik Befehl
Modbus.Leittechnik Bef 7	Leittechnik Befehl
Modbus.Leittechnik Bef 8	Leittechnik Befehl
Modbus.Leittechnik Bef 9	Leittechnik Befehl
Modbus.Leittechnik Bef 10	Leittechnik Befehl
Modbus.Leittechnik Bef 11	Leittechnik Befehl
Modbus.Leittechnik Bef 12	Leittechnik Befehl
Modbus.Leittechnik Bef 13	Leittechnik Befehl
Modbus.Leittechnik Bef 14	Leittechnik Befehl
Modbus.Leittechnik Bef 15	Leittechnik Befehl
Modbus.Leittechnik Bef 16	Leittechnik Befehl
IEC61850.VirtEing1	Meldung: Virtueller Eingang (IEC61850 GGIO Ind)
IEC61850.VirtEing2	Meldung: Virtueller Eingang (IEC61850 GGIO Ind)
IEC61850.VirtEing3	Meldung: Virtueller Eingang (IEC61850 GGIO Ind)
IEC61850.VirtEing4	Meldung: Virtueller Eingang (IEC61850 GGIO Ind)
IEC61850.VirtEing5	Meldung: Virtueller Eingang (IEC61850 GGIO Ind)
IEC61850.VirtEing6	Meldung: Virtueller Eingang (IEC61850 GGIO Ind)
IEC61850.VirtEing7	Meldung: Virtueller Eingang (IEC61850 GGIO Ind)
IEC61850.VirtEing8	Meldung: Virtueller Eingang (IEC61850 GGIO Ind)
IEC61850.VirtEing9	Meldung: Virtueller Eingang (IEC61850 GGIO Ind)
IEC61850.VirtEing10	Meldung: Virtueller Eingang (IEC61850 GGIO Ind)
IEC61850.VirtEing11	Meldung: Virtueller Eingang (IEC61850 GGIO Ind)
IEC61850.VirtEing12	Meldung: Virtueller Eingang (IEC61850 GGIO Ind)
IEC61850.VirtEing13	Meldung: Virtueller Eingang (IEC61850 GGIO Ind)
IEC61850.VirtEing14	Meldung: Virtueller Eingang (IEC61850 GGIO Ind)
IEC61850.VirtEing15	Meldung: Virtueller Eingang (IEC61850 GGIO Ind)
IEC61850.VirtEing16	Meldung: Virtueller Eingang (IEC61850 GGIO Ind)
IEC61850.VirtEing17	Meldung: Virtueller Eingang (IEC61850 GGIO Ind)
IEC61850.VirtEing18	Meldung: Virtueller Eingang (IEC61850 GGIO Ind)
IEC61850.VirtEing19	Meldung: Virtueller Eingang (IEC61850 GGIO Ind)
IEC61850.VirtEing20	Meldung: Virtueller Eingang (IEC61850 GGIO Ind)
IEC61850.VirtEing21	Meldung: Virtueller Eingang (IEC61850 GGIO Ind)
IEC61850.VirtEing22	Meldung: Virtueller Eingang (IEC61850 GGIO Ind)
IEC61850.VirtEing23	Meldung: Virtueller Eingang (IEC61850 GGIO Ind)
IEC61850.VirtEing24	Meldung: Virtueller Eingang (IEC61850 GGIO Ind)
IEC61850.VirtEing25	Meldung: Virtueller Eingang (IEC61850 GGIO Ind)
IEC61850.VirtEing26	Meldung: Virtueller Eingang (IEC61850 GGIO Ind)
IEC61850.VirtEing27	Meldung: Virtueller Eingang (IEC61850 GGIO Ind)
IEC61850.VirtEing28	Meldung: Virtueller Eingang (IEC61850 GGIO Ind)
IEC61850.VirtEing29	Meldung: Virtueller Eingang (IEC61850 GGIO Ind)

Parameter

<i>Name</i>	<i>Beschreibung</i>
IEC61850.VirtEing30	Meldung: Virtueller Eingang (IEC61850 GGIO Ind)
IEC61850.VirtEing31	Meldung: Virtueller Eingang (IEC61850 GGIO Ind)
IEC61850.VirtEing32	Meldung: Virtueller Eingang (IEC61850 GGIO Ind)
IEC61850.SPCSO1	Statusbit, die von Clients (z.B. Leittechnik) gesetzt werden können (Single Point Controllable Status Output)
IEC61850.SPCSO2	Statusbit, die von Clients (z.B. Leittechnik) gesetzt werden können (Single Point Controllable Status Output)
IEC61850.SPCSO3	Statusbit, die von Clients (z.B. Leittechnik) gesetzt werden können (Single Point Controllable Status Output)
IEC61850.SPCSO4	Statusbit, die von Clients (z.B. Leittechnik) gesetzt werden können (Single Point Controllable Status Output)
IEC61850.SPCSO5	Statusbit, die von Clients (z.B. Leittechnik) gesetzt werden können (Single Point Controllable Status Output)
IEC61850.SPCSO6	Statusbit, die von Clients (z.B. Leittechnik) gesetzt werden können (Single Point Controllable Status Output)
IEC61850.SPCSO7	Statusbit, die von Clients (z.B. Leittechnik) gesetzt werden können (Single Point Controllable Status Output)
IEC61850.SPCSO8	Statusbit, die von Clients (z.B. Leittechnik) gesetzt werden können (Single Point Controllable Status Output)
IEC61850.SPCSO9	Statusbit, die von Clients (z.B. Leittechnik) gesetzt werden können (Single Point Controllable Status Output)
IEC61850.SPCSO10	Statusbit, die von Clients (z.B. Leittechnik) gesetzt werden können (Single Point Controllable Status Output)
IEC61850.SPCSO11	Statusbit, die von Clients (z.B. Leittechnik) gesetzt werden können (Single Point Controllable Status Output)
IEC61850.SPCSO12	Statusbit, die von Clients (z.B. Leittechnik) gesetzt werden können (Single Point Controllable Status Output)
IEC61850.SPCSO13	Statusbit, die von Clients (z.B. Leittechnik) gesetzt werden können (Single Point Controllable Status Output)
IEC61850.SPCSO14	Statusbit, die von Clients (z.B. Leittechnik) gesetzt werden können (Single Point Controllable Status Output)
IEC61850.SPCSO15	Statusbit, die von Clients (z.B. Leittechnik) gesetzt werden können (Single Point Controllable Status Output)
IEC61850.SPCSO16	Statusbit, die von Clients (z.B. Leittechnik) gesetzt werden können (Single Point Controllable Status Output)
IEC 103.Leittechnik Bef 1	Leittechnik Befehl
IEC 103.Leittechnik Bef 2	Leittechnik Befehl
IEC 103.Leittechnik Bef 3	Leittechnik Befehl
IEC 103.Leittechnik Bef 4	Leittechnik Befehl
IEC 103.Leittechnik Bef 5	Leittechnik Befehl
IEC 103.Leittechnik Bef 6	Leittechnik Befehl
IEC 103.Leittechnik Bef 7	Leittechnik Befehl
IEC 103.Leittechnik Bef 8	Leittechnik Befehl
IEC 103.Leittechnik Bef 9	Leittechnik Befehl
IEC 103.Leittechnik Bef 10	Leittechnik Befehl
Profibus.Leittechnik Bef 1	Leittechnik Befehl
Profibus.Leittechnik Bef 2	Leittechnik Befehl
Profibus.Leittechnik Bef 3	Leittechnik Befehl
Profibus.Leittechnik Bef 4	Leittechnik Befehl
Profibus.Leittechnik Bef 5	Leittechnik Befehl
Profibus.Leittechnik Bef 6	Leittechnik Befehl
Profibus.Leittechnik Bef 7	Leittechnik Befehl
Profibus.Leittechnik Bef 8	Leittechnik Befehl
Profibus.Leittechnik Bef 9	Leittechnik Befehl
Profibus.Leittechnik Bef 10	Leittechnik Befehl
Profibus.Leittechnik Bef 11	Leittechnik Befehl

Parameter

<i>Name</i>	<i>Beschreibung</i>
Profibus.Leittechnik Bef 12	Leittechnik Befehl
Profibus.Leittechnik Bef 13	Leittechnik Befehl
Profibus.Leittechnik Bef 14	Leittechnik Befehl
Profibus.Leittechnik Bef 15	Leittechnik Befehl
Profibus.Leittechnik Bef 16	Leittechnik Befehl
Logik.LG1.Gatterausgang	Meldung: Ausgang des Logikgatters
Logik.LG1.Timerausgang	Meldung: Ausgang des Timers
Logik.LG1.Ausgang	Meldung: Selbsthaltung des Ausgangs (Q)
Logik.LG1.Invertierter Ausg	Meldung: Negierte Selbsthaltung des Ausgangs (Q NOT)
Logik.LG2.Gatterausgang	Meldung: Ausgang des Logikgatters
Logik.LG2.Timerausgang	Meldung: Ausgang des Timers
Logik.LG2.Ausgang	Meldung: Selbsthaltung des Ausgangs (Q)
Logik.LG2.Invertierter Ausg	Meldung: Negierte Selbsthaltung des Ausgangs (Q NOT)
Logik.LG3.Gatterausgang	Meldung: Ausgang des Logikgatters
Logik.LG3.Timerausgang	Meldung: Ausgang des Timers
Logik.LG3.Ausgang	Meldung: Selbsthaltung des Ausgangs (Q)
Logik.LG3.Invertierter Ausg	Meldung: Negierte Selbsthaltung des Ausgangs (Q NOT)
Logik.LG4.Gatterausgang	Meldung: Ausgang des Logikgatters
Logik.LG4.Timerausgang	Meldung: Ausgang des Timers
Logik.LG4.Ausgang	Meldung: Selbsthaltung des Ausgangs (Q)
Logik.LG4.Invertierter Ausg	Meldung: Negierte Selbsthaltung des Ausgangs (Q NOT)
Logik.LG5.Gatterausgang	Meldung: Ausgang des Logikgatters
Logik.LG5.Timerausgang	Meldung: Ausgang des Timers
Logik.LG5.Ausgang	Meldung: Selbsthaltung des Ausgangs (Q)
Logik.LG5.Invertierter Ausg	Meldung: Negierte Selbsthaltung des Ausgangs (Q NOT)
Logik.LG6.Gatterausgang	Meldung: Ausgang des Logikgatters
Logik.LG6.Timerausgang	Meldung: Ausgang des Timers
Logik.LG6.Ausgang	Meldung: Selbsthaltung des Ausgangs (Q)
Logik.LG6.Invertierter Ausg	Meldung: Negierte Selbsthaltung des Ausgangs (Q NOT)
Logik.LG7.Gatterausgang	Meldung: Ausgang des Logikgatters
Logik.LG7.Timerausgang	Meldung: Ausgang des Timers
Logik.LG7.Ausgang	Meldung: Selbsthaltung des Ausgangs (Q)
Logik.LG7.Invertierter Ausg	Meldung: Negierte Selbsthaltung des Ausgangs (Q NOT)
Logik.LG8.Gatterausgang	Meldung: Ausgang des Logikgatters
Logik.LG8.Timerausgang	Meldung: Ausgang des Timers
Logik.LG8.Ausgang	Meldung: Selbsthaltung des Ausgangs (Q)
Logik.LG8.Invertierter Ausg	Meldung: Negierte Selbsthaltung des Ausgangs (Q NOT)
Logik.LG9.Gatterausgang	Meldung: Ausgang des Logikgatters
Logik.LG9.Timerausgang	Meldung: Ausgang des Timers
Logik.LG9.Ausgang	Meldung: Selbsthaltung des Ausgangs (Q)

Parameter

<i>Name</i>	<i>Beschreibung</i>
Logik.LG9.Invertierter Ausg	Meldung: Negierte Selbsthaltung des Ausgangs (Q NOT)
Logik.LG10.Gatterausgang	Meldung: Ausgang des Logikgatters
Logik.LG10.Timerausgang	Meldung: Ausgang des Timers
Logik.LG10.Ausgang	Meldung: Selbsthaltung des Ausgangs (Q)
Logik.LG10.Invertierter Ausg	Meldung: Negierte Selbsthaltung des Ausgangs (Q NOT)
Logik.LG11.Gatterausgang	Meldung: Ausgang des Logikgatters
Logik.LG11.Timerausgang	Meldung: Ausgang des Timers
Logik.LG11.Ausgang	Meldung: Selbsthaltung des Ausgangs (Q)
Logik.LG11.Invertierter Ausg	Meldung: Negierte Selbsthaltung des Ausgangs (Q NOT)
Logik.LG12.Gatterausgang	Meldung: Ausgang des Logikgatters
Logik.LG12.Timerausgang	Meldung: Ausgang des Timers
Logik.LG12.Ausgang	Meldung: Selbsthaltung des Ausgangs (Q)
Logik.LG12.Invertierter Ausg	Meldung: Negierte Selbsthaltung des Ausgangs (Q NOT)
Logik.LG13.Gatterausgang	Meldung: Ausgang des Logikgatters
Logik.LG13.Timerausgang	Meldung: Ausgang des Timers
Logik.LG13.Ausgang	Meldung: Selbsthaltung des Ausgangs (Q)
Logik.LG13.Invertierter Ausg	Meldung: Negierte Selbsthaltung des Ausgangs (Q NOT)
Logik.LG14.Gatterausgang	Meldung: Ausgang des Logikgatters
Logik.LG14.Timerausgang	Meldung: Ausgang des Timers
Logik.LG14.Ausgang	Meldung: Selbsthaltung des Ausgangs (Q)
Logik.LG14.Invertierter Ausg	Meldung: Negierte Selbsthaltung des Ausgangs (Q NOT)
Logik.LG15.Gatterausgang	Meldung: Ausgang des Logikgatters
Logik.LG15.Timerausgang	Meldung: Ausgang des Timers
Logik.LG15.Ausgang	Meldung: Selbsthaltung des Ausgangs (Q)
Logik.LG15.Invertierter Ausg	Meldung: Negierte Selbsthaltung des Ausgangs (Q NOT)
Logik.LG16.Gatterausgang	Meldung: Ausgang des Logikgatters
Logik.LG16.Timerausgang	Meldung: Ausgang des Timers
Logik.LG16.Ausgang	Meldung: Selbsthaltung des Ausgangs (Q)
Logik.LG16.Invertierter Ausg	Meldung: Negierte Selbsthaltung des Ausgangs (Q NOT)
Logik.LG17.Gatterausgang	Meldung: Ausgang des Logikgatters
Logik.LG17.Timerausgang	Meldung: Ausgang des Timers
Logik.LG17.Ausgang	Meldung: Selbsthaltung des Ausgangs (Q)
Logik.LG17.Invertierter Ausg	Meldung: Negierte Selbsthaltung des Ausgangs (Q NOT)
Logik.LG18.Gatterausgang	Meldung: Ausgang des Logikgatters
Logik.LG18.Timerausgang	Meldung: Ausgang des Timers
Logik.LG18.Ausgang	Meldung: Selbsthaltung des Ausgangs (Q)
Logik.LG18.Invertierter Ausg	Meldung: Negierte Selbsthaltung des Ausgangs (Q NOT)
Logik.LG19.Gatterausgang	Meldung: Ausgang des Logikgatters
Logik.LG19.Timerausgang	Meldung: Ausgang des Timers
Logik.LG19.Ausgang	Meldung: Selbsthaltung des Ausgangs (Q)

Parameter

<i>Name</i>	<i>Beschreibung</i>
Logik.LG19.Invertierter Ausg	Meldung: Negierte Selbsthaltung des Ausgangs (Q NOT)
Logik.LG20.Gatterausgang	Meldung: Ausgang des Logikgatters
Logik.LG20.Timerausgang	Meldung: Ausgang des Timers
Logik.LG20.Ausgang	Meldung: Selbsthaltung des Ausgangs (Q)
Logik.LG20.Invertierter Ausg	Meldung: Negierte Selbsthaltung des Ausgangs (Q NOT)
Logik.LG21.Gatterausgang	Meldung: Ausgang des Logikgatters
Logik.LG21.Timerausgang	Meldung: Ausgang des Timers
Logik.LG21.Ausgang	Meldung: Selbsthaltung des Ausgangs (Q)
Logik.LG21.Invertierter Ausg	Meldung: Negierte Selbsthaltung des Ausgangs (Q NOT)
Logik.LG22.Gatterausgang	Meldung: Ausgang des Logikgatters
Logik.LG22.Timerausgang	Meldung: Ausgang des Timers
Logik.LG22.Ausgang	Meldung: Selbsthaltung des Ausgangs (Q)
Logik.LG22.Invertierter Ausg	Meldung: Negierte Selbsthaltung des Ausgangs (Q NOT)
Logik.LG23.Gatterausgang	Meldung: Ausgang des Logikgatters
Logik.LG23.Timerausgang	Meldung: Ausgang des Timers
Logik.LG23.Ausgang	Meldung: Selbsthaltung des Ausgangs (Q)
Logik.LG23.Invertierter Ausg	Meldung: Negierte Selbsthaltung des Ausgangs (Q NOT)
Logik.LG24.Gatterausgang	Meldung: Ausgang des Logikgatters
Logik.LG24.Timerausgang	Meldung: Ausgang des Timers
Logik.LG24.Ausgang	Meldung: Selbsthaltung des Ausgangs (Q)
Logik.LG24.Invertierter Ausg	Meldung: Negierte Selbsthaltung des Ausgangs (Q NOT)
Logik.LG25.Gatterausgang	Meldung: Ausgang des Logikgatters
Logik.LG25.Timerausgang	Meldung: Ausgang des Timers
Logik.LG25.Ausgang	Meldung: Selbsthaltung des Ausgangs (Q)
Logik.LG25.Invertierter Ausg	Meldung: Negierte Selbsthaltung des Ausgangs (Q NOT)
Logik.LG26.Gatterausgang	Meldung: Ausgang des Logikgatters
Logik.LG26.Timerausgang	Meldung: Ausgang des Timers
Logik.LG26.Ausgang	Meldung: Selbsthaltung des Ausgangs (Q)
Logik.LG26.Invertierter Ausg	Meldung: Negierte Selbsthaltung des Ausgangs (Q NOT)
Logik.LG27.Gatterausgang	Meldung: Ausgang des Logikgatters
Logik.LG27.Timerausgang	Meldung: Ausgang des Timers
Logik.LG27.Ausgang	Meldung: Selbsthaltung des Ausgangs (Q)
Logik.LG27.Invertierter Ausg	Meldung: Negierte Selbsthaltung des Ausgangs (Q NOT)
Logik.LG28.Gatterausgang	Meldung: Ausgang des Logikgatters
Logik.LG28.Timerausgang	Meldung: Ausgang des Timers
Logik.LG28.Ausgang	Meldung: Selbsthaltung des Ausgangs (Q)
Logik.LG28.Invertierter Ausg	Meldung: Negierte Selbsthaltung des Ausgangs (Q NOT)
Logik.LG29.Gatterausgang	Meldung: Ausgang des Logikgatters
Logik.LG29.Timerausgang	Meldung: Ausgang des Timers
Logik.LG29.Ausgang	Meldung: Selbsthaltung des Ausgangs (Q)

Parameter

<i>Name</i>	<i>Beschreibung</i>
Logik.LG29.Invertierter Ausg	Meldung: Negierte Selbsthaltung des Ausgangs (Q NOT)
Logik.LG30.Gatterausgang	Meldung: Ausgang des Logikgatters
Logik.LG30.Timerausgang	Meldung: Ausgang des Timers
Logik.LG30.Ausgang	Meldung: Selbsthaltung des Ausgangs (Q)
Logik.LG30.Invertierter Ausg	Meldung: Negierte Selbsthaltung des Ausgangs (Q NOT)
Logik.LG31.Gatterausgang	Meldung: Ausgang des Logikgatters
Logik.LG31.Timerausgang	Meldung: Ausgang des Timers
Logik.LG31.Ausgang	Meldung: Selbsthaltung des Ausgangs (Q)
Logik.LG31.Invertierter Ausg	Meldung: Negierte Selbsthaltung des Ausgangs (Q NOT)
Logik.LG32.Gatterausgang	Meldung: Ausgang des Logikgatters
Logik.LG32.Timerausgang	Meldung: Ausgang des Timers
Logik.LG32.Ausgang	Meldung: Selbsthaltung des Ausgangs (Q)
Logik.LG32.Invertierter Ausg	Meldung: Negierte Selbsthaltung des Ausgangs (Q NOT)
Logik.LG33.Gatterausgang	Meldung: Ausgang des Logikgatters
Logik.LG33.Timerausgang	Meldung: Ausgang des Timers
Logik.LG33.Ausgang	Meldung: Selbsthaltung des Ausgangs (Q)
Logik.LG33.Invertierter Ausg	Meldung: Negierte Selbsthaltung des Ausgangs (Q NOT)
Logik.LG34.Gatterausgang	Meldung: Ausgang des Logikgatters
Logik.LG34.Timerausgang	Meldung: Ausgang des Timers
Logik.LG34.Ausgang	Meldung: Selbsthaltung des Ausgangs (Q)
Logik.LG34.Invertierter Ausg	Meldung: Negierte Selbsthaltung des Ausgangs (Q NOT)
Logik.LG35.Gatterausgang	Meldung: Ausgang des Logikgatters
Logik.LG35.Timerausgang	Meldung: Ausgang des Timers
Logik.LG35.Ausgang	Meldung: Selbsthaltung des Ausgangs (Q)
Logik.LG35.Invertierter Ausg	Meldung: Negierte Selbsthaltung des Ausgangs (Q NOT)
Logik.LG36.Gatterausgang	Meldung: Ausgang des Logikgatters
Logik.LG36.Timerausgang	Meldung: Ausgang des Timers
Logik.LG36.Ausgang	Meldung: Selbsthaltung des Ausgangs (Q)
Logik.LG36.Invertierter Ausg	Meldung: Negierte Selbsthaltung des Ausgangs (Q NOT)
Logik.LG37.Gatterausgang	Meldung: Ausgang des Logikgatters
Logik.LG37.Timerausgang	Meldung: Ausgang des Timers
Logik.LG37.Ausgang	Meldung: Selbsthaltung des Ausgangs (Q)
Logik.LG37.Invertierter Ausg	Meldung: Negierte Selbsthaltung des Ausgangs (Q NOT)
Logik.LG38.Gatterausgang	Meldung: Ausgang des Logikgatters
Logik.LG38.Timerausgang	Meldung: Ausgang des Timers
Logik.LG38.Ausgang	Meldung: Selbsthaltung des Ausgangs (Q)
Logik.LG38.Invertierter Ausg	Meldung: Negierte Selbsthaltung des Ausgangs (Q NOT)
Logik.LG39.Gatterausgang	Meldung: Ausgang des Logikgatters
Logik.LG39.Timerausgang	Meldung: Ausgang des Timers
Logik.LG39.Ausgang	Meldung: Selbsthaltung des Ausgangs (Q)

Parameter

<i>Name</i>	<i>Beschreibung</i>
Logik.LG39.Invertierter Ausg	Meldung: Negierte Selbsthaltung des Ausgangs (Q NOT)
Logik.LG40.Gatterausgang	Meldung: Ausgang des Logikgatters
Logik.LG40.Timerausgang	Meldung: Ausgang des Timers
Logik.LG40.Ausgang	Meldung: Selbsthaltung des Ausgangs (Q)
Logik.LG40.Invertierter Ausg	Meldung: Negierte Selbsthaltung des Ausgangs (Q NOT)
Logik.LG41.Gatterausgang	Meldung: Ausgang des Logikgatters
Logik.LG41.Timerausgang	Meldung: Ausgang des Timers
Logik.LG41.Ausgang	Meldung: Selbsthaltung des Ausgangs (Q)
Logik.LG41.Invertierter Ausg	Meldung: Negierte Selbsthaltung des Ausgangs (Q NOT)
Logik.LG42.Gatterausgang	Meldung: Ausgang des Logikgatters
Logik.LG42.Timerausgang	Meldung: Ausgang des Timers
Logik.LG42.Ausgang	Meldung: Selbsthaltung des Ausgangs (Q)
Logik.LG42.Invertierter Ausg	Meldung: Negierte Selbsthaltung des Ausgangs (Q NOT)
Logik.LG43.Gatterausgang	Meldung: Ausgang des Logikgatters
Logik.LG43.Timerausgang	Meldung: Ausgang des Timers
Logik.LG43.Ausgang	Meldung: Selbsthaltung des Ausgangs (Q)
Logik.LG43.Invertierter Ausg	Meldung: Negierte Selbsthaltung des Ausgangs (Q NOT)
Logik.LG44.Gatterausgang	Meldung: Ausgang des Logikgatters
Logik.LG44.Timerausgang	Meldung: Ausgang des Timers
Logik.LG44.Ausgang	Meldung: Selbsthaltung des Ausgangs (Q)
Logik.LG44.Invertierter Ausg	Meldung: Negierte Selbsthaltung des Ausgangs (Q NOT)
Logik.LG45.Gatterausgang	Meldung: Ausgang des Logikgatters
Logik.LG45.Timerausgang	Meldung: Ausgang des Timers
Logik.LG45.Ausgang	Meldung: Selbsthaltung des Ausgangs (Q)
Logik.LG45.Invertierter Ausg	Meldung: Negierte Selbsthaltung des Ausgangs (Q NOT)
Logik.LG46.Gatterausgang	Meldung: Ausgang des Logikgatters
Logik.LG46.Timerausgang	Meldung: Ausgang des Timers
Logik.LG46.Ausgang	Meldung: Selbsthaltung des Ausgangs (Q)
Logik.LG46.Invertierter Ausg	Meldung: Negierte Selbsthaltung des Ausgangs (Q NOT)
Logik.LG47.Gatterausgang	Meldung: Ausgang des Logikgatters
Logik.LG47.Timerausgang	Meldung: Ausgang des Timers
Logik.LG47.Ausgang	Meldung: Selbsthaltung des Ausgangs (Q)
Logik.LG47.Invertierter Ausg	Meldung: Negierte Selbsthaltung des Ausgangs (Q NOT)
Logik.LG48.Gatterausgang	Meldung: Ausgang des Logikgatters
Logik.LG48.Timerausgang	Meldung: Ausgang des Timers
Logik.LG48.Ausgang	Meldung: Selbsthaltung des Ausgangs (Q)
Logik.LG48.Invertierter Ausg	Meldung: Negierte Selbsthaltung des Ausgangs (Q NOT)
Logik.LG49.Gatterausgang	Meldung: Ausgang des Logikgatters
Logik.LG49.Timerausgang	Meldung: Ausgang des Timers
Logik.LG49.Ausgang	Meldung: Selbsthaltung des Ausgangs (Q)

Parameter

<i>Name</i>	<i>Beschreibung</i>
Logik.LG49.Invertierter Ausg	Meldung: Negierte Selbsthaltung des Ausgangs (Q NOT)
Logik.LG50.Gatterausgang	Meldung: Ausgang des Logikgatters
Logik.LG50.Timerausgang	Meldung: Ausgang des Timers
Logik.LG50.Ausgang	Meldung: Selbsthaltung des Ausgangs (Q)
Logik.LG50.Invertierter Ausg	Meldung: Negierte Selbsthaltung des Ausgangs (Q NOT)
Logik.LG51.Gatterausgang	Meldung: Ausgang des Logikgatters
Logik.LG51.Timerausgang	Meldung: Ausgang des Timers
Logik.LG51.Ausgang	Meldung: Selbsthaltung des Ausgangs (Q)
Logik.LG51.Invertierter Ausg	Meldung: Negierte Selbsthaltung des Ausgangs (Q NOT)
Logik.LG52.Gatterausgang	Meldung: Ausgang des Logikgatters
Logik.LG52.Timerausgang	Meldung: Ausgang des Timers
Logik.LG52.Ausgang	Meldung: Selbsthaltung des Ausgangs (Q)
Logik.LG52.Invertierter Ausg	Meldung: Negierte Selbsthaltung des Ausgangs (Q NOT)
Logik.LG53.Gatterausgang	Meldung: Ausgang des Logikgatters
Logik.LG53.Timerausgang	Meldung: Ausgang des Timers
Logik.LG53.Ausgang	Meldung: Selbsthaltung des Ausgangs (Q)
Logik.LG53.Invertierter Ausg	Meldung: Negierte Selbsthaltung des Ausgangs (Q NOT)
Logik.LG54.Gatterausgang	Meldung: Ausgang des Logikgatters
Logik.LG54.Timerausgang	Meldung: Ausgang des Timers
Logik.LG54.Ausgang	Meldung: Selbsthaltung des Ausgangs (Q)
Logik.LG54.Invertierter Ausg	Meldung: Negierte Selbsthaltung des Ausgangs (Q NOT)
Logik.LG55.Gatterausgang	Meldung: Ausgang des Logikgatters
Logik.LG55.Timerausgang	Meldung: Ausgang des Timers
Logik.LG55.Ausgang	Meldung: Selbsthaltung des Ausgangs (Q)
Logik.LG55.Invertierter Ausg	Meldung: Negierte Selbsthaltung des Ausgangs (Q NOT)
Logik.LG56.Gatterausgang	Meldung: Ausgang des Logikgatters
Logik.LG56.Timerausgang	Meldung: Ausgang des Timers
Logik.LG56.Ausgang	Meldung: Selbsthaltung des Ausgangs (Q)
Logik.LG56.Invertierter Ausg	Meldung: Negierte Selbsthaltung des Ausgangs (Q NOT)
Logik.LG57.Gatterausgang	Meldung: Ausgang des Logikgatters
Logik.LG57.Timerausgang	Meldung: Ausgang des Timers
Logik.LG57.Ausgang	Meldung: Selbsthaltung des Ausgangs (Q)
Logik.LG57.Invertierter Ausg	Meldung: Negierte Selbsthaltung des Ausgangs (Q NOT)
Logik.LG58.Gatterausgang	Meldung: Ausgang des Logikgatters
Logik.LG58.Timerausgang	Meldung: Ausgang des Timers
Logik.LG58.Ausgang	Meldung: Selbsthaltung des Ausgangs (Q)
Logik.LG58.Invertierter Ausg	Meldung: Negierte Selbsthaltung des Ausgangs (Q NOT)
Logik.LG59.Gatterausgang	Meldung: Ausgang des Logikgatters
Logik.LG59.Timerausgang	Meldung: Ausgang des Timers
Logik.LG59.Ausgang	Meldung: Selbsthaltung des Ausgangs (Q)

Parameter

<i>Name</i>	<i>Beschreibung</i>
Logik.LG59.Invertierter Ausg	Meldung: Negierte Selbsthaltung des Ausgangs (Q NOT)
Logik.LG60.Gatterausgang	Meldung: Ausgang des Logikgatters
Logik.LG60.Timerausgang	Meldung: Ausgang des Timers
Logik.LG60.Ausgang	Meldung: Selbsthaltung des Ausgangs (Q)
Logik.LG60.Invertierter Ausg	Meldung: Negierte Selbsthaltung des Ausgangs (Q NOT)
Logik.LG61.Gatterausgang	Meldung: Ausgang des Logikgatters
Logik.LG61.Timerausgang	Meldung: Ausgang des Timers
Logik.LG61.Ausgang	Meldung: Selbsthaltung des Ausgangs (Q)
Logik.LG61.Invertierter Ausg	Meldung: Negierte Selbsthaltung des Ausgangs (Q NOT)
Logik.LG62.Gatterausgang	Meldung: Ausgang des Logikgatters
Logik.LG62.Timerausgang	Meldung: Ausgang des Timers
Logik.LG62.Ausgang	Meldung: Selbsthaltung des Ausgangs (Q)
Logik.LG62.Invertierter Ausg	Meldung: Negierte Selbsthaltung des Ausgangs (Q NOT)
Logik.LG63.Gatterausgang	Meldung: Ausgang des Logikgatters
Logik.LG63.Timerausgang	Meldung: Ausgang des Timers
Logik.LG63.Ausgang	Meldung: Selbsthaltung des Ausgangs (Q)
Logik.LG63.Invertierter Ausg	Meldung: Negierte Selbsthaltung des Ausgangs (Q NOT)
Logik.LG64.Gatterausgang	Meldung: Ausgang des Logikgatters
Logik.LG64.Timerausgang	Meldung: Ausgang des Timers
Logik.LG64.Ausgang	Meldung: Selbsthaltung des Ausgangs (Q)
Logik.LG64.Invertierter Ausg	Meldung: Negierte Selbsthaltung des Ausgangs (Q NOT)
Logik.LG65.Gatterausgang	Meldung: Ausgang des Logikgatters
Logik.LG65.Timerausgang	Meldung: Ausgang des Timers
Logik.LG65.Ausgang	Meldung: Selbsthaltung des Ausgangs (Q)
Logik.LG65.Invertierter Ausg	Meldung: Negierte Selbsthaltung des Ausgangs (Q NOT)
Logik.LG66.Gatterausgang	Meldung: Ausgang des Logikgatters
Logik.LG66.Timerausgang	Meldung: Ausgang des Timers
Logik.LG66.Ausgang	Meldung: Selbsthaltung des Ausgangs (Q)
Logik.LG66.Invertierter Ausg	Meldung: Negierte Selbsthaltung des Ausgangs (Q NOT)
Logik.LG67.Gatterausgang	Meldung: Ausgang des Logikgatters
Logik.LG67.Timerausgang	Meldung: Ausgang des Timers
Logik.LG67.Ausgang	Meldung: Selbsthaltung des Ausgangs (Q)
Logik.LG67.Invertierter Ausg	Meldung: Negierte Selbsthaltung des Ausgangs (Q NOT)
Logik.LG68.Gatterausgang	Meldung: Ausgang des Logikgatters
Logik.LG68.Timerausgang	Meldung: Ausgang des Timers
Logik.LG68.Ausgang	Meldung: Selbsthaltung des Ausgangs (Q)
Logik.LG68.Invertierter Ausg	Meldung: Negierte Selbsthaltung des Ausgangs (Q NOT)
Logik.LG69.Gatterausgang	Meldung: Ausgang des Logikgatters
Logik.LG69.Timerausgang	Meldung: Ausgang des Timers
Logik.LG69.Ausgang	Meldung: Selbsthaltung des Ausgangs (Q)

Parameter

<i>Name</i>	<i>Beschreibung</i>
Logik.LG69.Invertierter Ausg	Meldung: Negierte Selbsthaltung des Ausgangs (Q NOT)
Logik.LG70.Gatterausgang	Meldung: Ausgang des Logikgatters
Logik.LG70.Timerausgang	Meldung: Ausgang des Timers
Logik.LG70.Ausgang	Meldung: Selbsthaltung des Ausgangs (Q)
Logik.LG70.Invertierter Ausg	Meldung: Negierte Selbsthaltung des Ausgangs (Q NOT)
Logik.LG71.Gatterausgang	Meldung: Ausgang des Logikgatters
Logik.LG71.Timerausgang	Meldung: Ausgang des Timers
Logik.LG71.Ausgang	Meldung: Selbsthaltung des Ausgangs (Q)
Logik.LG71.Invertierter Ausg	Meldung: Negierte Selbsthaltung des Ausgangs (Q NOT)
Logik.LG72.Gatterausgang	Meldung: Ausgang des Logikgatters
Logik.LG72.Timerausgang	Meldung: Ausgang des Timers
Logik.LG72.Ausgang	Meldung: Selbsthaltung des Ausgangs (Q)
Logik.LG72.Invertierter Ausg	Meldung: Negierte Selbsthaltung des Ausgangs (Q NOT)
Logik.LG73.Gatterausgang	Meldung: Ausgang des Logikgatters
Logik.LG73.Timerausgang	Meldung: Ausgang des Timers
Logik.LG73.Ausgang	Meldung: Selbsthaltung des Ausgangs (Q)
Logik.LG73.Invertierter Ausg	Meldung: Negierte Selbsthaltung des Ausgangs (Q NOT)
Logik.LG74.Gatterausgang	Meldung: Ausgang des Logikgatters
Logik.LG74.Timerausgang	Meldung: Ausgang des Timers
Logik.LG74.Ausgang	Meldung: Selbsthaltung des Ausgangs (Q)
Logik.LG74.Invertierter Ausg	Meldung: Negierte Selbsthaltung des Ausgangs (Q NOT)
Logik.LG75.Gatterausgang	Meldung: Ausgang des Logikgatters
Logik.LG75.Timerausgang	Meldung: Ausgang des Timers
Logik.LG75.Ausgang	Meldung: Selbsthaltung des Ausgangs (Q)
Logik.LG75.Invertierter Ausg	Meldung: Negierte Selbsthaltung des Ausgangs (Q NOT)
Logik.LG76.Gatterausgang	Meldung: Ausgang des Logikgatters
Logik.LG76.Timerausgang	Meldung: Ausgang des Timers
Logik.LG76.Ausgang	Meldung: Selbsthaltung des Ausgangs (Q)
Logik.LG76.Invertierter Ausg	Meldung: Negierte Selbsthaltung des Ausgangs (Q NOT)
Logik.LG77.Gatterausgang	Meldung: Ausgang des Logikgatters
Logik.LG77.Timerausgang	Meldung: Ausgang des Timers
Logik.LG77.Ausgang	Meldung: Selbsthaltung des Ausgangs (Q)
Logik.LG77.Invertierter Ausg	Meldung: Negierte Selbsthaltung des Ausgangs (Q NOT)
Logik.LG78.Gatterausgang	Meldung: Ausgang des Logikgatters
Logik.LG78.Timerausgang	Meldung: Ausgang des Timers
Logik.LG78.Ausgang	Meldung: Selbsthaltung des Ausgangs (Q)
Logik.LG78.Invertierter Ausg	Meldung: Negierte Selbsthaltung des Ausgangs (Q NOT)
Logik.LG79.Gatterausgang	Meldung: Ausgang des Logikgatters
Logik.LG79.Timerausgang	Meldung: Ausgang des Timers
Logik.LG79.Ausgang	Meldung: Selbsthaltung des Ausgangs (Q)











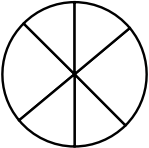

Parameter

<i>Name</i>	<i>Beschreibung</i>
Logik.LG79.Invertierter Ausg	Meldung: Negierte Selbsthaltung des Ausgangs (Q NOT)
Logik.LG80.Gatterausgang	Meldung: Ausgang des Logikgatters
Logik.LG80.Timerausgang	Meldung: Ausgang des Timers
Logik.LG80.Ausgang	Meldung: Selbsthaltung des Ausgangs (Q)
Logik.LG80.Invertierter Ausg	Meldung: Negierte Selbsthaltung des Ausgangs (Q NOT)

Zugriffsberechtigungen

Passwörter - Bereiche

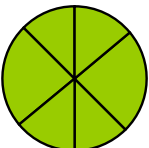
Die folgende Tabelle zeigt eine Auflistung der Berechtigungspasswörter und die Bereiche, die damit zugänglich werden.

Bereichssymbole	Berechtigungspasswort	Zugang zu:
	 Nur Lesen-Lv0	Der Level 0 ermöglicht nur lesenden Zugriff auf die Einstellungen und Parameter des Geräts. In diesen Level fällt das Gerät nach längerer Inaktivität automatisch zurück.
	 Schutz-Lv1	Dieses Passwort gibt den Zugang zu den Reset- und Quittierungsmöglichkeiten frei. Zusätzlich ermöglicht es das Absetzen von manuellen Triggern.
	 Schutz-Lv2	Dieses Passwort gibt den Zugang zu den Reset- und Quittierungsmöglichkeiten frei. Darüber hinaus ermöglicht es die Änderung von Schutzeinstellungen und das Konfigurieren des Auslöse-Managers.
	 Strg-Lv1	Dieses Passwort gibt den Zugang für das Schalten von Schaltgeräten frei.
	 Strg-Lv2	Dieses Passwort gibt den Zugang für das Schalten von Schaltgeräten frei. Darüber hinaus ermöglicht es die Änderung von Schaltgeräteparametern (Schalthoheit, Verriegelungen, allgemeine Schaltgeräteeinstellungen, LS Wartung...).
	 Admin-Lv3	Dieses Passwort verschafft universellen Zugang zu allen Geräteeinstellungen (Gerätekonfiguration). Diese umfassen auch die Projektierung, Geräteparameter (z.B. Datum und Uhrzeit), Feldparameter, Serviceparameter und die Logik.

HINWEIS

Nach längerer Inaktivität in einem Level oberhalb des Levels „Nur lesen-Lv0“ (diese Zeit ist parametrierbar, zwischen 20-3600 Sekunden) fällt das Gerät automatisch in den Level „Nur lesen-Lv0“ zurück. Dieser Parameter (t-max-Edit) kann im Menü [Geräteparameter/HMI] modifiziert werden.

Zugangsbereiche der Passwort-Level:

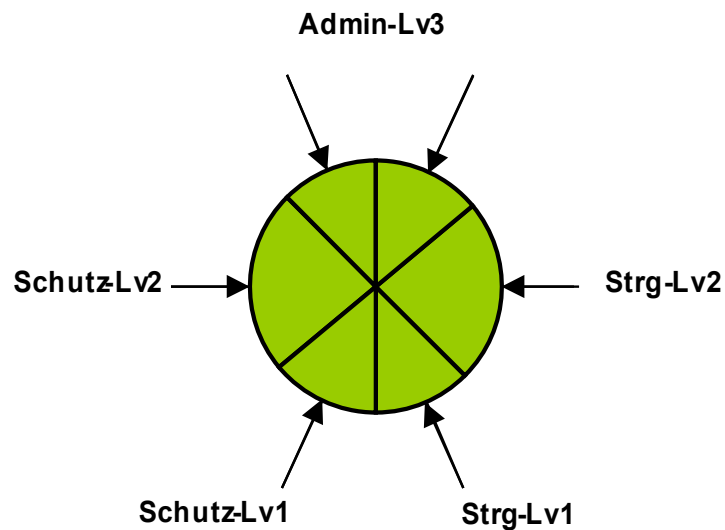

HINWEIS

Stellen Sie sicher, dass für alle Zugangsberechtigungen hinreichend sichere Passwörter vergeben werden, die nur den autorisierten Personen bekannt sind.

HINWEIS

Durch ein Schlosssymbol oben rechts im Gerätedisplay wird indiziert ob momentan Zugriffsberechtigungen bestehen. Das bedeutet, in der Betriebsart "Nur lesen Lv0" wird in der oberen rechten Ecke des Gerätedisplays ein geschlossenes Schlosssymbol angezeigt. Sobald Zugriffsberechtigungen oberhalb des "Nur lesen" Levels bestehen, wird oben rechts im Gerätedisplay ein geöffnetes Schlosssymbol dargestellt.

HINWEIS

Während der Parametrierung ist die C-Taste für das Verwerfen der Parameteränderungen reserviert. Daher ist es nicht möglich, während der Parametrierung Quittierungen vorzunehmen.

Das Quittieren ist nur möglich, wenn oben rechts im Display dieses Symbol sichtbar ist:



HINWEIS

Passwörter sind den Geräten fest zugeordnet. Durch das Kopieren des Geräteparameterbaums werden keine Passwörter überschrieben.

Wenn Sie z.B. offline eine Parameterdatei erstellen oder eine Parameterdatei von einem Gerät zu einem anderen übertragen, werden dadurch keine bestehenden Gerätepasswörter überschrieben.

Verfügbare Level/Zugangsberechtigungen

Die Zugriffsberechtigungen sind in Form von zwei hierarchischen Strängen, angelegt. Das Administratorpasswort verschafft Zugang zu allen Parametern und Einstellwerten.

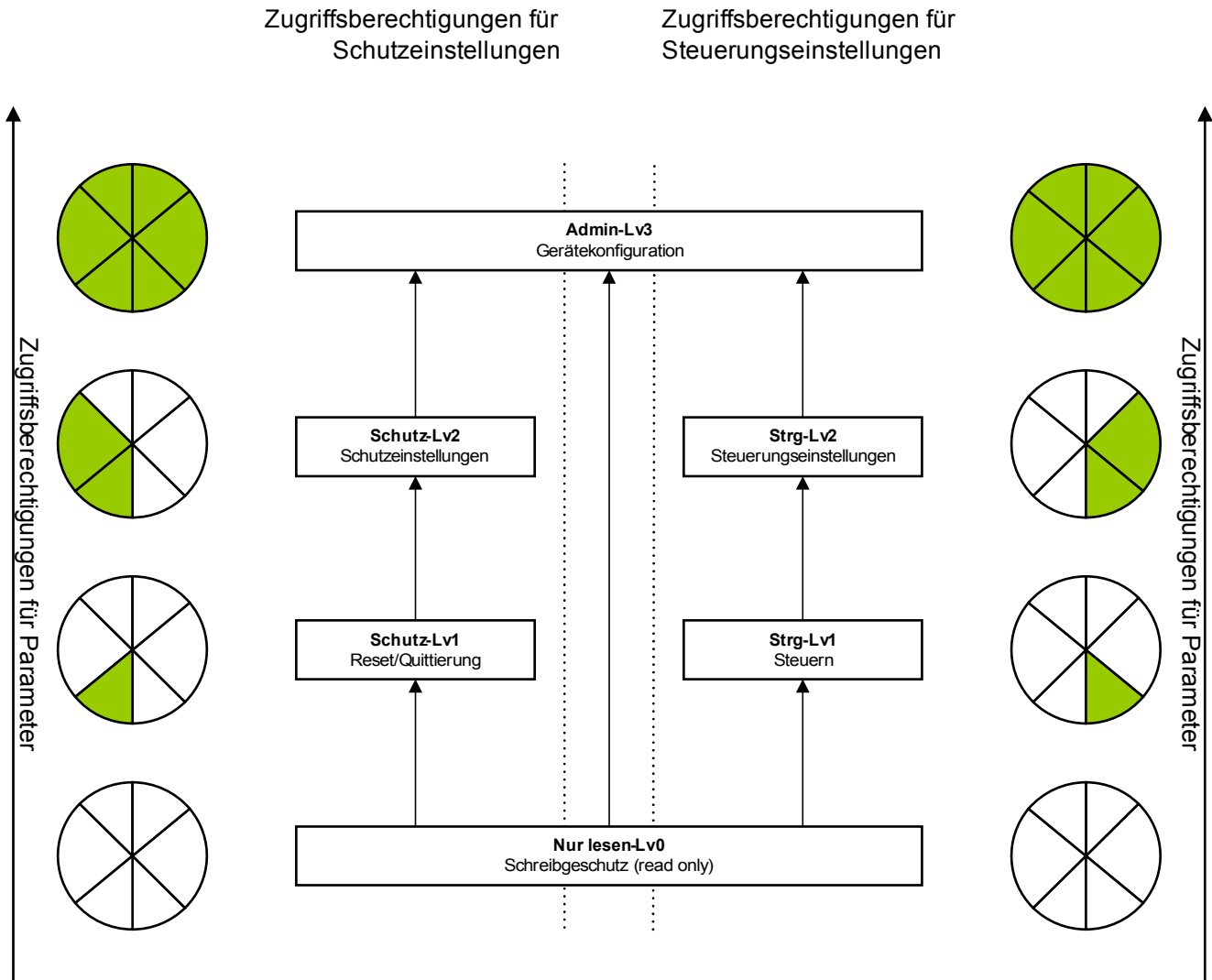

Legende : Lv = Level

- Parameter können nur gelesen werden
- Parameter können modifiziert werden

Wie sehe ich, in welchem Level ich mich befinde?

Im Menü [Geräteparameter\Zugangsberechtigungen] kann eingesehen werden, welche Zugangsberechtigungen freigeschaltet sind.

Sobald eine Zugangsberechtigung oberhalb der Zugriffsberechtigung »Nur lesen-Lv0« besteht, wird dies durch ein geöffnetes Schlosssymbol in der oberen rechten Ecke des Gerätedisplays angezeigt.

Freischalten von Zugangsberechtigungen

Im Menü [Geräteparameter\Zugangsberechtigungen] können am Gerät freigeschaltet oder zurückgegeben werden.

Ändern von Passwörtern

Die Passwörter können im Gerät im Menü [Geräteparameter\Passwort\Passwort ändern] oder über die Bediensoftware *Smart view* geändert werden.

HINWEIS

Ein Passwort darf nur aus einer beliebigen Kombination der Zahlen 1, 2, 3, und 4 bestehen.

Alle anderen Zeichen und Tasten werden nicht akzeptiert.

Um ein Passwort zu ändern ist zunächst das alte Passwort einzugeben. Das neue Passwort (bis zu 8 Zeichen) ist doppelt zu bestätigen.

Gehen Sie wie folgt vor:

- Geben Sie Ihr altes Passwort mit Hilfe der Softkeys ein. Bestätigen Sie das alte Passwort durch Betätigen der »OK-Taste«.
- Geben Sie das neue Passwort mit Hilfe der Softkeys ein. Bestätigen Sie das neue Passwort durch Betätigen der »OK-Taste«.
- Geben Sie das neue Passwort erneut mit Hilfe der Softkeys ein. Bestätigen Sie das neue Passwort durch Betätigen der »OK-Taste«.

Deaktivieren von Passwörtern während der Inbetriebnahme

Es ist möglich, für die Inbetriebnahme Passwörter zu deaktivieren. Dies ist ausdrücklich und ausschließlich für Inbetriebnahmezwecke zulässig. Dazu kann für die entsprechende Zugriffsberechtigung(-en) ein leeres Passwort verwendet werden. Alle Zugriffsberechtigungen, die mit einem leeren Passwort versehen werden gelten als dauerhaft erteilt. Dies bedeutet, dass alle durch diese Berechtigung geschützten Parameter und Einstellungen ohne erneute Passwortabfrage geändert werden können. Ein Wechsel in den Zugriffslevel »Nur lesen-Lv0« ist dann für die freigeschalteten Bereiche nicht mehr möglich (auch nicht nach Ablauf der maximalen Editierzeit am HMI).



Stellen Sie sicher, dass nach der Inbetriebnahme alle Passwörter wieder aktiviert werden. Das bedeutet, dass alle Zugriffsbereiche durch ein Passwort geschützt werden, das mindestens aus vier Zeichen besteht.

Woodward haftet grundsätzlich nicht für Schäden, die aus der Deaktivierung des Passwortschutzes resultieren.

Passworteingabe am Gerät

Passwörter werden über die Softkeys eingegeben.



Beispiel: Für das Passwort (3244) drücken Sie nacheinander:

- Softkey 3
- Softkey 2
- Softkey 4
- Softkey 4

Passwort vergessen

Durch einen Kaltstart mit gedrückt gehaltener »C«-Taste kann ein Rücksetz-Menü aufgerufen werden. Hier können alle Passwörter auf die Werkseinstellung »1234« zurückgesetzt werden. Wählen Sie hierzu die Abfrage »Reset passwords (Alle Passwörter zurücksetzen)?« mit »Yes (Ja)«.

Parametrieren am HMI

Jedem Parameter ist eine Zugriffsberechtigungen zugeordnet. Nur wenn Sie über eine ausreichende Zugriffsberechtigung verfügen, können die Parameter editiert und gespeichert werden.

Die für die Änderung von Einstellungen erforderlichen Zugriffsberechtigungen können vorab durch einen gezielten Wechsel des Levels innerhalb des Zugriffsrechte-Menüs oder kontextabhängig erteilt werden. Im Folgenden wird zunächst die Variante mit gezieltem Anwählen von Zugriffsberechtigungen (Wechsel in einen Level) und danach die kontextabhängige Option beschrieben.

Option 1: Gezielte Anwahl einer Zugriffsberechtigung:

Wechseln Sie in das Menü [Geräteparameter\Zugriffsberechtigungen].

Wählen Sie bzw. Navigieren Sie die gewünschte Zugangsberechtigung (Level) an. Geben Sie das erforderliche Passwort ein. Nach der Eingabe des korrekten Passworts verfügen Sie nun über die entsprechenden Zugangsberechtigungen. Zum Parametrieren gehen Sie nun wie folgt vor:

Navigieren Sie zu einem Parameter, der geändert werden soll. Wenn der gewünschte Parameter angewählt ist, dann sollte nun unten rechts im Display ein „Schraubenschlüsselsymbol“ sichtbar sein.



Dieses Symbol zeigt an, dass der Parameter nun editiert werden kann, da die erforderliche Berechtigung vorliegt. Betätigen Sie nun den Softkey »Schraubenschlüssel«, um den Parameter zu editieren. Ändern Sie den Parameter.

Sie können nun:

- Die Änderung speichern und vom System übernehmen lassen, oder
- weitere Parameter verändern und erst danach die geänderten Parameter abschließend speichern und vom Gerät dauerhaft übernehmen lassen.

Parameteränderung sofort speichern

- Um den geänderten Parameter sofort zu speichern und vom Gerät übernehmen zu lassen, drücken Sie die »OK«-Taste. Bestätigen Sie die Parameteränderung (Parameteränderung speichern?) durch Betätigen des »Ja«-Softkeys oder verwerfen Sie sie durch »Nein«.

Weitere Parameter ändern und erst dann speichern

- Navigieren Sie zu weiteren Parametern und ändern Sie diese.

HINWEIS

Durch ein Sternsymbol vor den veränderten Parametern wird angezeigt, dass die Änderungen nur zwischengespeichert, aber noch nicht abschließend gespeichert bzw. vom Gerät übernommen sind. Zur Steigerung der Übersichtlichkeit, insbesondere bei komplexen Parameteränderungen, wird auch auf jeder weiteren Menüebene oberhalb der zwischengespeicherten Parameter durch das Sternsymbol der Parameteränderungswunsch angezeigt (Sternchenspur). Dadurch kann von der Hauptmenüebene aus jederzeit kontrolliert bzw. verfolgt werden, wo noch nicht abschließend gespeicherte Parameteränderungen vorgenommen wurden.

Über die Sternchenspur zu den zwischengespeicherten Parameteränderungen hinaus wird oben links im Gerätedisplay ein globales Parameteränderungs-Sternsymbol eingeblendet. Somit ist von jedem Punkt des Menübaums aus sofort erkennbar, dass es vom Gerät noch nicht übernommene Parameteränderungen gibt.

Um die abschließende Speicherung aller Parameteränderungen einzuleiten, betätigen Sie die »OK«-Taste. Bestätigen Sie die Parameteränderung durch Betätigen des »Ja«-Softkeys oder verwerfen Sie sie durch den Softkey »Nein«.

HINWEIS

Wenn anstelle des Schraubenschlüsselsymbols ein Schlüsselssymbol angezeigt wird,



dann wird hierdurch angezeigt, dass keine ausreichende Berechtigung vorliegt. Für Änderungen an diesem Parameter benötigen Sie das entsprechende Passwort.

HINWEIS

Plausibilitätsüberprüfung: Zum Vermeiden von offensichtlichen Fehlparametrierungen überwacht das Gerät kontinuierlich alle zwischengespeicherten Parameteränderungen. Erkennt das Gerät eine Implausibilität, so wird diese durch ein Fragezeichen vor dem betreffenden Parameter angezeigt.

Zur Steigerung der Übersichtlichkeit, insbesondere bei komplexen Parameteränderungen, wird auch auf jeder weiteren Menüebene oberhalb der zwischengespeicherten Parameter durch das Fragezeichensymbol die Implausibilität angezeigt (Plausibilitätsspur). Dadurch kann von der Hauptmenüebene aus jederzeit kontrolliert bzw. verfolgt werden, wo Implausibilitäten abgespeichert werden sollen.

Über die Fragezeichenspur zu den zwischengespeicherten implausiblen Parameteränderungen hinaus wird oben links im Gerätedisplay ein globales Implausibilitätssymbol/Fragezeichen eingeblendet. Somit ist von jedem Punkt des Menübaums aus sofort erkennbar, dass das Gerät Implausibilitäten erkannt hat.

Ein Fragezeichen/Implausibilitätssymbol überschreibt stets eine Sternchen/Parameteränderungsanzeige.

Erkennt das Gerät eine Implausibilität, verweigert es das Speichern und Übernehmen der Parameter

Option 2: Kontextabhängige Zugangsberechtigung

Navigieren Sie zu einem Parameter, der geändert werden soll. Wenn der gewünschte Parameter angewählt ist, ist unten rechts im Display ein „Schlüsselsymbol“ sichtbar.



Dieses Symbol zeigt an, dass Sie sich entweder noch im »Nur lesen Lv0«-Level befinden, oder dass der Level, in dem Sie sich befinden keine ausreichende Berechtigung für die gewünschte Parameteränderung darstellt.

Betätigen Sie diesen SOFTKEY und geben ein Passwort¹⁾ ein, dass die erforderliche Berechtigung erteilt. Ändern Sie den Parameter.

¹⁾ Auf dieser Seite wird Ihnen auch ein Hinweis gegeben, welches Passwort/Zugangsberechtigung für eine Änderung dieses Parameters erforderlich ist.

Sie können nun:

- Die Änderung speichern und vom System übernehmen lassen, oder
- weitere Parameter verändern und erst danach die geänderten Parameter abschließend speichern und vom Gerät dauerhaft übernehmen lassen.

Parameteränderung sofort speichern

- Um den geänderten Parameter sofort zu speichern und vom Gerät übernehmen zu lassen, drücken Sie die »OK«-Taste. Bestätigen Sie die Parameteränderung (Parameteränderung speichern?) durch Betätigen des »Ja«-Softkeys oder verwerfen Sie sie durch »Nein«.

Weitere Parameter ändern und erst dann speichern

- Navigieren Sie zu weiteren Parametern und ändern Sie diese.

HINWEIS

Durch ein Sternsymbol vor den veränderten Parametern wird angezeigt, dass die Änderungen nur zwischengespeichert, aber noch nicht abschließend gespeichert bzw. vom Gerät übernommen sind. Zur Steigerung der Übersichtlichkeit, insbesondere bei komplexen Parameteränderungen, wird auch auf jeder weiteren Menüebene oberhalb der zwischengespeicherten Parameter durch das Sternsymbol der Parameteränderungswunsch angezeigt (Sternchenspur). Dadurch kann von der Hauptmenüebene aus jederzeit kontrolliert bzw. verfolgt werden, wo noch nicht abschließend gespeicherte Parameteränderungen vorgenommen wurden.

Über die Sternchenspur zu den zwischengespeicherten Parameteränderungen hinaus wird oben links im Gerätedisplay ein globales Parameteränderungs-Sternsymbol eingeblendet. Somit ist von jedem Punkt des Menübaums aus sofort erkennbar, dass es vom Gerät noch nicht übernommene Parameteränderungen gibt.

Um die abschließende Speicherung aller Parameteränderungen einzuleiten, betätigen Sie die »OK«-Taste. Bestätigen Sie die Parameteränderung durch Betätigen des »Ja«-Softkeys oder verwerfen Sie sie durch den Softkey »Nein«.

HINWEIS

Plausibilitätsüberprüfung: Zur Vermeidung von offensichtlichen Fehlparametrierungen überwacht das Gerät kontinuierlich alle zwischengespeicherten Parameteränderungen. Erkennt das Gerät eine Implausibilität, so wird diese durch ein Fragezeichen vor dem betreffenden Parameter angezeigt.

Zur Steigerung der Übersichtlichkeit, insbesondere bei komplexen Parameteränderungen, wird auch auf jeder weiteren Menüebene oberhalb der zwischengespeicherten Parameter durch das Fragezeichensymbol die Implausibilität angezeigt (Plausibilitätsspur). Dadurch kann von der Hauptmenüebene aus jederzeit kontrolliert bzw. verfolgt werden, wo Implausibilitäten abgespeichert werden sollen.

Über die Fragezeichenspur zu den zwischengespeicherten implausiblen Parameteränderungen hinaus wird oben links im Gerätedisplay ein globales Implausibilitätssymbol/Fragezeichen eingeblendet. Somit ist von jedem Punkt des Menübaums aus sofort erkennbar, dass das Gerät Implausibilitäten erkannt hat.

Ein Fragezeichen/Implausibilitätssymbol überschreibt stets eine Sternchen/Parameteränderungsanzeige.

Erkennt das Gerät eine Implausibilität, verweigert es das Speichern und Übernehmen der Parameter.

HINWEIS

Es ist möglich für die Erteilung von Zugangsberechtigungen Passwörter höherer Zugangsbereiche zu verwenden. So kann z.B. das Administratorpasswort verwendet werden um die Zugangsberechtigung für einen Schutzparameter zu erlangen. Es ist wichtig, dabei zu wissen, dass der Zugriffslevel des Parameters, der geändert werden soll, festlegt, welche Zugangsberechtigung nach erfolgreicher Passworteingabe erlangt wird. Das bedeutet in dem oben erwähnten Beispiel. Wird das Administratorpasswort verwendet, um einen Parameter ändern zu können, für den das „Schutz-Lv2“ Passwort erforderlich ist, dann wird mit der Eingabe des Administratorkennworts in den „Schutz-Lv2“-Level gewechselt.

Die Zugriffsberechtigung eines jeden Parameters bestimmt den Level, in dem sich das Gerät nach erfolgreicher Passworteingabe befindet. Dies gilt insbesondere auch, wenn höherwertige Passwörter verwendet werden.

Schutzparameter



Durch das Projektieren von Schutzfunktionalität verändern Sie auch die Gerätefunktionalität.

Für alle, sich aus Fehlprojektierungen ergebenden Personen- und Sachschäden, übernimmt der Hersteller keinerlei Haftung.

Woodward Kempen GmbH bietet die Projektierung/Parametrierung auch als Dienstleistung an.

Die Schutzparameter umfassen folgende Parameterzweige:

- Globale Schutzparameter: »Globale Schutzparam«: Hier finden Sie alle Schutzparameter, die global gelten, unabhängig von den Parametersätzen.
- Satzparameter: »Satz 1..4«: Alle Schutzparameter, die hier festgelegt werden, werden erst dann wirksam, wenn der Parametersatz, in dem sie festgelegt wurden, als aktiver Satz ausgewählt wird.

Parametersätze

Parametersatzumschaltung

Im Menü »Schutzparameter/Satz-Umschaltung« können Sie:

- Einen von 4 Schutzparametersätzen manuell aktivieren.
- Für jeden der 4 Parametersätze ein Aktivierungssignal rangieren.
- Die Umschaltung über die Leittechnik auswählen.
- Den momentan aktiven Parametersatz einsehen (vom *Smart view* aus nur bei aktiver Geräteverbindung)

Option	Parametersatzumschaltung
<i>Manuelle Vorgabe</i>	Umschaltung, wenn über das Menü »Schutzparameter/Satz-Umschaltung« ein anderer Parametersatz ausgewählt wird.
<i>Via Eingangsfunktion (z.B. Digitaler Eingang)</i>	<p>Auf einen anderen Parametersatz wird erst dann umgeschaltet, wenn die Umschaltung eindeutig ist.</p> <p>Das bedeutet, es darf nur ein Eingangssignal aktiv sein. Andernfalls erfolgt keine Änderung.</p> <p>Beispiel: Ausgangssituation: Parametersatz 1 ist der DI3 zugeordnet. DI3 ist aktiv „1“. Parametersatz 2 ist der DI4 zugeordnet. DI4 ist inaktiv „0“.</p> <p>Nun soll von Parametersatz 1 auf Parametersatz 2 umgeschaltet werden. Dazu muss zunächst DI3 inaktiv „0“ werden. Danach muss DI4 aktiv sein „1“.</p> <p>Fällt nun der DI4 wieder ab „0“, so bleibt Parametersatz 2 solange aktiv „1“ bis ein eindeutiger Umschaltbefehl anliegt, z.B. nur DI3 ist/wird aktiv.</p>
<i>Via Leittechnik</i>	Umschaltung, wenn ein eindeutiger Leittechnikbefehl (SCADA-Kommando) vorliegt. Andernfalls erfolgt keine Änderung.



Die Befehle sind im Kapitel Systemparameter beschrieben.

Signale die für die Parametersatzumschaltung verwendet werden können

<i>Name</i>	<i>Beschreibung</i>
--	Keine Rangierung
SpWÜ.Alarm	Meldung: Alarm Spannungsmesskreisüberwachung
DI Slot X1.DI 1	Meldung: Digitaler Eingang
DI Slot X1.DI 2	Meldung: Digitaler Eingang
DI Slot X1.DI 3	Meldung: Digitaler Eingang
DI Slot X1.DI 4	Meldung: Digitaler Eingang
DI Slot X1.DI 5	Meldung: Digitaler Eingang
DI Slot X1.DI 6	Meldung: Digitaler Eingang
DI Slot X1.DI 7	Meldung: Digitaler Eingang
DI Slot X1.DI 8	Meldung: Digitaler Eingang
Logik.LG1.Gatterausgang	Meldung: Ausgang des Logikgatters
Logik.LG1.Timerausgang	Meldung: Ausgang des Timers
Logik.LG1.Ausgang	Meldung: Selbsthaltung des Ausganges (Q)
Logik.LG1.Invertierter Ausg	Meldung: Negierte Selbsthaltung des Ausganges (Q NOT)
Logik.LG2.Gatterausgang	Meldung: Ausgang des Logikgatters
Logik.LG2.Timerausgang	Meldung: Ausgang des Timers
Logik.LG2.Ausgang	Meldung: Selbsthaltung des Ausganges (Q)
Logik.LG2.Invertierter Ausg	Meldung: Negierte Selbsthaltung des Ausganges (Q NOT)
Logik.LG3.Gatterausgang	Meldung: Ausgang des Logikgatters
Logik.LG3.Timerausgang	Meldung: Ausgang des Timers
Logik.LG3.Ausgang	Meldung: Selbsthaltung des Ausganges (Q)
Logik.LG3.Invertierter Ausg	Meldung: Negierte Selbsthaltung des Ausganges (Q NOT)
Logik.LG4.Gatterausgang	Meldung: Ausgang des Logikgatters
Logik.LG4.Timerausgang	Meldung: Ausgang des Timers
Logik.LG4.Ausgang	Meldung: Selbsthaltung des Ausganges (Q)
Logik.LG4.Invertierter Ausg	Meldung: Negierte Selbsthaltung des Ausganges (Q NOT)
Logik.LG5.Gatterausgang	Meldung: Ausgang des Logikgatters
Logik.LG5.Timerausgang	Meldung: Ausgang des Timers
Logik.LG5.Ausgang	Meldung: Selbsthaltung des Ausganges (Q)
Logik.LG5.Invertierter Ausg	Meldung: Negierte Selbsthaltung des Ausganges (Q NOT)
Logik.LG6.Gatterausgang	Meldung: Ausgang des Logikgatters
Logik.LG6.Timerausgang	Meldung: Ausgang des Timers
Logik.LG6.Ausgang	Meldung: Selbsthaltung des Ausganges (Q)
Logik.LG6.Invertierter Ausg	Meldung: Negierte Selbsthaltung des Ausganges (Q NOT)
Logik.LG7.Gatterausgang	Meldung: Ausgang des Logikgatters
Logik.LG7.Timerausgang	Meldung: Ausgang des Timers
Logik.LG7.Ausgang	Meldung: Selbsthaltung des Ausganges (Q)
Logik.LG7.Invertierter Ausg	Meldung: Negierte Selbsthaltung des Ausganges (Q NOT)

Parameter

<i>Name</i>	<i>Beschreibung</i>
Logik.LG8.Gatterausgang	Meldung: Ausgang des Logikgatters
Logik.LG8.Timerausgang	Meldung: Ausgang des Timers
Logik.LG8.Ausgang	Meldung: Selbsthaltung des Ausgangs (Q)
Logik.LG8.Invertierter Ausg	Meldung: Negierte Selbsthaltung des Ausgangs (Q NOT)
Logik.LG9.Gatterausgang	Meldung: Ausgang des Logikgatters
Logik.LG9.Timerausgang	Meldung: Ausgang des Timers
Logik.LG9.Ausgang	Meldung: Selbsthaltung des Ausgangs (Q)
Logik.LG9.Invertierter Ausg	Meldung: Negierte Selbsthaltung des Ausgangs (Q NOT)
Logik.LG10.Gatterausgang	Meldung: Ausgang des Logikgatters
Logik.LG10.Timerausgang	Meldung: Ausgang des Timers
Logik.LG10.Ausgang	Meldung: Selbsthaltung des Ausgangs (Q)
Logik.LG10.Invertierter Ausg	Meldung: Negierte Selbsthaltung des Ausgangs (Q NOT)
Logik.LG11.Gatterausgang	Meldung: Ausgang des Logikgatters
Logik.LG11.Timerausgang	Meldung: Ausgang des Timers
Logik.LG11.Ausgang	Meldung: Selbsthaltung des Ausgangs (Q)
Logik.LG11.Invertierter Ausg	Meldung: Negierte Selbsthaltung des Ausgangs (Q NOT)
Logik.LG12.Gatterausgang	Meldung: Ausgang des Logikgatters
Logik.LG12.Timerausgang	Meldung: Ausgang des Timers
Logik.LG12.Ausgang	Meldung: Selbsthaltung des Ausgangs (Q)
Logik.LG12.Invertierter Ausg	Meldung: Negierte Selbsthaltung des Ausgangs (Q NOT)
Logik.LG13.Gatterausgang	Meldung: Ausgang des Logikgatters
Logik.LG13.Timerausgang	Meldung: Ausgang des Timers
Logik.LG13.Ausgang	Meldung: Selbsthaltung des Ausgangs (Q)
Logik.LG13.Invertierter Ausg	Meldung: Negierte Selbsthaltung des Ausgangs (Q NOT)
Logik.LG14.Gatterausgang	Meldung: Ausgang des Logikgatters
Logik.LG14.Timerausgang	Meldung: Ausgang des Timers
Logik.LG14.Ausgang	Meldung: Selbsthaltung des Ausgangs (Q)
Logik.LG14.Invertierter Ausg	Meldung: Negierte Selbsthaltung des Ausgangs (Q NOT)
Logik.LG15.Gatterausgang	Meldung: Ausgang des Logikgatters
Logik.LG15.Timerausgang	Meldung: Ausgang des Timers
Logik.LG15.Ausgang	Meldung: Selbsthaltung des Ausgangs (Q)
Logik.LG15.Invertierter Ausg	Meldung: Negierte Selbsthaltung des Ausgangs (Q NOT)
Logik.LG16.Gatterausgang	Meldung: Ausgang des Logikgatters
Logik.LG16.Timerausgang	Meldung: Ausgang des Timers
Logik.LG16.Ausgang	Meldung: Selbsthaltung des Ausgangs (Q)
Logik.LG16.Invertierter Ausg	Meldung: Negierte Selbsthaltung des Ausgangs (Q NOT)
Logik.LG17.Gatterausgang	Meldung: Ausgang des Logikgatters
Logik.LG17.Timerausgang	Meldung: Ausgang des Timers
Logik.LG17.Ausgang	Meldung: Selbsthaltung des Ausgangs (Q)
Logik.LG17.Invertierter Ausg	Meldung: Negierte Selbsthaltung des Ausgangs (Q NOT)

Parameter

<i>Name</i>	<i>Beschreibung</i>
Logik.LG18.Gatterausgang	Meldung: Ausgang des Logikgatters
Logik.LG18.Timerausgang	Meldung: Ausgang des Timers
Logik.LG18.Ausgang	Meldung: Selbsthaltung des Ausgangs (Q)
Logik.LG18.Invertierter Ausg	Meldung: Negierte Selbsthaltung des Ausgangs (Q NOT)
Logik.LG19.Gatterausgang	Meldung: Ausgang des Logikgatters
Logik.LG19.Timerausgang	Meldung: Ausgang des Timers
Logik.LG19.Ausgang	Meldung: Selbsthaltung des Ausgangs (Q)
Logik.LG19.Invertierter Ausg	Meldung: Negierte Selbsthaltung des Ausgangs (Q NOT)
Logik.LG20.Gatterausgang	Meldung: Ausgang des Logikgatters
Logik.LG20.Timerausgang	Meldung: Ausgang des Timers
Logik.LG20.Ausgang	Meldung: Selbsthaltung des Ausgangs (Q)
Logik.LG20.Invertierter Ausg	Meldung: Negierte Selbsthaltung des Ausgangs (Q NOT)
Logik.LG21.Gatterausgang	Meldung: Ausgang des Logikgatters
Logik.LG21.Timerausgang	Meldung: Ausgang des Timers
Logik.LG21.Ausgang	Meldung: Selbsthaltung des Ausgangs (Q)
Logik.LG21.Invertierter Ausg	Meldung: Negierte Selbsthaltung des Ausgangs (Q NOT)
Logik.LG22.Gatterausgang	Meldung: Ausgang des Logikgatters
Logik.LG22.Timerausgang	Meldung: Ausgang des Timers
Logik.LG22.Ausgang	Meldung: Selbsthaltung des Ausgangs (Q)
Logik.LG22.Invertierter Ausg	Meldung: Negierte Selbsthaltung des Ausgangs (Q NOT)
Logik.LG23.Gatterausgang	Meldung: Ausgang des Logikgatters
Logik.LG23.Timerausgang	Meldung: Ausgang des Timers
Logik.LG23.Ausgang	Meldung: Selbsthaltung des Ausgangs (Q)
Logik.LG23.Invertierter Ausg	Meldung: Negierte Selbsthaltung des Ausgangs (Q NOT)
Logik.LG24.Gatterausgang	Meldung: Ausgang des Logikgatters
Logik.LG24.Timerausgang	Meldung: Ausgang des Timers
Logik.LG24.Ausgang	Meldung: Selbsthaltung des Ausgangs (Q)
Logik.LG24.Invertierter Ausg	Meldung: Negierte Selbsthaltung des Ausgangs (Q NOT)
Logik.LG25.Gatterausgang	Meldung: Ausgang des Logikgatters
Logik.LG25.Timerausgang	Meldung: Ausgang des Timers
Logik.LG25.Ausgang	Meldung: Selbsthaltung des Ausgangs (Q)
Logik.LG25.Invertierter Ausg	Meldung: Negierte Selbsthaltung des Ausgangs (Q NOT)
Logik.LG26.Gatterausgang	Meldung: Ausgang des Logikgatters
Logik.LG26.Timerausgang	Meldung: Ausgang des Timers
Logik.LG26.Ausgang	Meldung: Selbsthaltung des Ausgangs (Q)
Logik.LG26.Invertierter Ausg	Meldung: Negierte Selbsthaltung des Ausgangs (Q NOT)
Logik.LG27.Gatterausgang	Meldung: Ausgang des Logikgatters
Logik.LG27.Timerausgang	Meldung: Ausgang des Timers
Logik.LG27.Ausgang	Meldung: Selbsthaltung des Ausgangs (Q)
Logik.LG27.Invertierter Ausg	Meldung: Negierte Selbsthaltung des Ausgangs (Q NOT)

Parameter

<i>Name</i>	<i>Beschreibung</i>
Logik.LG28.Gatterausgang	Meldung: Ausgang des Logikgatters
Logik.LG28.Timerausgang	Meldung: Ausgang des Timers
Logik.LG28.Ausgang	Meldung: Selbsthaltung des Ausgangs (Q)
Logik.LG28.Invertierter Ausg	Meldung: Negierte Selbsthaltung des Ausgangs (Q NOT)
Logik.LG29.Gatterausgang	Meldung: Ausgang des Logikgatters
Logik.LG29.Timerausgang	Meldung: Ausgang des Timers
Logik.LG29.Ausgang	Meldung: Selbsthaltung des Ausgangs (Q)
Logik.LG29.Invertierter Ausg	Meldung: Negierte Selbsthaltung des Ausgangs (Q NOT)
Logik.LG30.Gatterausgang	Meldung: Ausgang des Logikgatters
Logik.LG30.Timerausgang	Meldung: Ausgang des Timers
Logik.LG30.Ausgang	Meldung: Selbsthaltung des Ausgangs (Q)
Logik.LG30.Invertierter Ausg	Meldung: Negierte Selbsthaltung des Ausgangs (Q NOT)
Logik.LG31.Gatterausgang	Meldung: Ausgang des Logikgatters
Logik.LG31.Timerausgang	Meldung: Ausgang des Timers
Logik.LG31.Ausgang	Meldung: Selbsthaltung des Ausgangs (Q)
Logik.LG31.Invertierter Ausg	Meldung: Negierte Selbsthaltung des Ausgangs (Q NOT)
Logik.LG32.Gatterausgang	Meldung: Ausgang des Logikgatters
Logik.LG32.Timerausgang	Meldung: Ausgang des Timers
Logik.LG32.Ausgang	Meldung: Selbsthaltung des Ausgangs (Q)
Logik.LG32.Invertierter Ausg	Meldung: Negierte Selbsthaltung des Ausgangs (Q NOT)
Logik.LG33.Gatterausgang	Meldung: Ausgang des Logikgatters
Logik.LG33.Timerausgang	Meldung: Ausgang des Timers
Logik.LG33.Ausgang	Meldung: Selbsthaltung des Ausgangs (Q)
Logik.LG33.Invertierter Ausg	Meldung: Negierte Selbsthaltung des Ausgangs (Q NOT)
Logik.LG34.Gatterausgang	Meldung: Ausgang des Logikgatters
Logik.LG34.Timerausgang	Meldung: Ausgang des Timers
Logik.LG34.Ausgang	Meldung: Selbsthaltung des Ausgangs (Q)
Logik.LG34.Invertierter Ausg	Meldung: Negierte Selbsthaltung des Ausgangs (Q NOT)
Logik.LG35.Gatterausgang	Meldung: Ausgang des Logikgatters
Logik.LG35.Timerausgang	Meldung: Ausgang des Timers
Logik.LG35.Ausgang	Meldung: Selbsthaltung des Ausgangs (Q)
Logik.LG35.Invertierter Ausg	Meldung: Negierte Selbsthaltung des Ausgangs (Q NOT)
Logik.LG36.Gatterausgang	Meldung: Ausgang des Logikgatters
Logik.LG36.Timerausgang	Meldung: Ausgang des Timers
Logik.LG36.Ausgang	Meldung: Selbsthaltung des Ausgangs (Q)
Logik.LG36.Invertierter Ausg	Meldung: Negierte Selbsthaltung des Ausgangs (Q NOT)
Logik.LG37.Gatterausgang	Meldung: Ausgang des Logikgatters
Logik.LG37.Timerausgang	Meldung: Ausgang des Timers
Logik.LG37.Ausgang	Meldung: Selbsthaltung des Ausgangs (Q)
Logik.LG37.Invertierter Ausg	Meldung: Negierte Selbsthaltung des Ausgangs (Q NOT)

Parameter

<i>Name</i>	<i>Beschreibung</i>
Logik.LG38.Gatterausgang	Meldung: Ausgang des Logikgatters
Logik.LG38.Timerausgang	Meldung: Ausgang des Timers
Logik.LG38.Ausgang	Meldung: Selbsthaltung des Ausgangs (Q)
Logik.LG38.Invertierter Ausg	Meldung: Negierte Selbsthaltung des Ausgangs (Q NOT)
Logik.LG39.Gatterausgang	Meldung: Ausgang des Logikgatters
Logik.LG39.Timerausgang	Meldung: Ausgang des Timers
Logik.LG39.Ausgang	Meldung: Selbsthaltung des Ausgangs (Q)
Logik.LG39.Invertierter Ausg	Meldung: Negierte Selbsthaltung des Ausgangs (Q NOT)
Logik.LG40.Gatterausgang	Meldung: Ausgang des Logikgatters
Logik.LG40.Timerausgang	Meldung: Ausgang des Timers
Logik.LG40.Ausgang	Meldung: Selbsthaltung des Ausgangs (Q)
Logik.LG40.Invertierter Ausg	Meldung: Negierte Selbsthaltung des Ausgangs (Q NOT)
Logik.LG41.Gatterausgang	Meldung: Ausgang des Logikgatters
Logik.LG41.Timerausgang	Meldung: Ausgang des Timers
Logik.LG41.Ausgang	Meldung: Selbsthaltung des Ausgangs (Q)
Logik.LG41.Invertierter Ausg	Meldung: Negierte Selbsthaltung des Ausgangs (Q NOT)
Logik.LG42.Gatterausgang	Meldung: Ausgang des Logikgatters
Logik.LG42.Timerausgang	Meldung: Ausgang des Timers
Logik.LG42.Ausgang	Meldung: Selbsthaltung des Ausgangs (Q)
Logik.LG42.Invertierter Ausg	Meldung: Negierte Selbsthaltung des Ausgangs (Q NOT)
Logik.LG43.Gatterausgang	Meldung: Ausgang des Logikgatters
Logik.LG43.Timerausgang	Meldung: Ausgang des Timers
Logik.LG43.Ausgang	Meldung: Selbsthaltung des Ausgangs (Q)
Logik.LG43.Invertierter Ausg	Meldung: Negierte Selbsthaltung des Ausgangs (Q NOT)
Logik.LG44.Gatterausgang	Meldung: Ausgang des Logikgatters
Logik.LG44.Timerausgang	Meldung: Ausgang des Timers
Logik.LG44.Ausgang	Meldung: Selbsthaltung des Ausgangs (Q)
Logik.LG44.Invertierter Ausg	Meldung: Negierte Selbsthaltung des Ausgangs (Q NOT)
Logik.LG45.Gatterausgang	Meldung: Ausgang des Logikgatters
Logik.LG45.Timerausgang	Meldung: Ausgang des Timers
Logik.LG45.Ausgang	Meldung: Selbsthaltung des Ausgangs (Q)
Logik.LG45.Invertierter Ausg	Meldung: Negierte Selbsthaltung des Ausgangs (Q NOT)
Logik.LG46.Gatterausgang	Meldung: Ausgang des Logikgatters
Logik.LG46.Timerausgang	Meldung: Ausgang des Timers
Logik.LG46.Ausgang	Meldung: Selbsthaltung des Ausgangs (Q)
Logik.LG46.Invertierter Ausg	Meldung: Negierte Selbsthaltung des Ausgangs (Q NOT)
Logik.LG47.Gatterausgang	Meldung: Ausgang des Logikgatters
Logik.LG47.Timerausgang	Meldung: Ausgang des Timers
Logik.LG47.Ausgang	Meldung: Selbsthaltung des Ausgangs (Q)
Logik.LG47.Invertierter Ausg	Meldung: Negierte Selbsthaltung des Ausgangs (Q NOT)

Parameter

<i>Name</i>	<i>Beschreibung</i>
Logik.LG48.Gatterausgang	Meldung: Ausgang des Logikgatters
Logik.LG48.Timerausgang	Meldung: Ausgang des Timers
Logik.LG48.Ausgang	Meldung: Selbsthaltung des Ausgangs (Q)
Logik.LG48.Invertierter Ausg	Meldung: Negierte Selbsthaltung des Ausgangs (Q NOT)
Logik.LG49.Gatterausgang	Meldung: Ausgang des Logikgatters
Logik.LG49.Timerausgang	Meldung: Ausgang des Timers
Logik.LG49.Ausgang	Meldung: Selbsthaltung des Ausgangs (Q)
Logik.LG49.Invertierter Ausg	Meldung: Negierte Selbsthaltung des Ausgangs (Q NOT)
Logik.LG50.Gatterausgang	Meldung: Ausgang des Logikgatters
Logik.LG50.Timerausgang	Meldung: Ausgang des Timers
Logik.LG50.Ausgang	Meldung: Selbsthaltung des Ausgangs (Q)
Logik.LG50.Invertierter Ausg	Meldung: Negierte Selbsthaltung des Ausgangs (Q NOT)
Logik.LG51.Gatterausgang	Meldung: Ausgang des Logikgatters
Logik.LG51.Timerausgang	Meldung: Ausgang des Timers
Logik.LG51.Ausgang	Meldung: Selbsthaltung des Ausgangs (Q)
Logik.LG51.Invertierter Ausg	Meldung: Negierte Selbsthaltung des Ausgangs (Q NOT)
Logik.LG52.Gatterausgang	Meldung: Ausgang des Logikgatters
Logik.LG52.Timerausgang	Meldung: Ausgang des Timers
Logik.LG52.Ausgang	Meldung: Selbsthaltung des Ausgangs (Q)
Logik.LG52.Invertierter Ausg	Meldung: Negierte Selbsthaltung des Ausgangs (Q NOT)
Logik.LG53.Gatterausgang	Meldung: Ausgang des Logikgatters
Logik.LG53.Timerausgang	Meldung: Ausgang des Timers
Logik.LG53.Ausgang	Meldung: Selbsthaltung des Ausgangs (Q)
Logik.LG53.Invertierter Ausg	Meldung: Negierte Selbsthaltung des Ausgangs (Q NOT)
Logik.LG54.Gatterausgang	Meldung: Ausgang des Logikgatters
Logik.LG54.Timerausgang	Meldung: Ausgang des Timers
Logik.LG54.Ausgang	Meldung: Selbsthaltung des Ausgangs (Q)
Logik.LG54.Invertierter Ausg	Meldung: Negierte Selbsthaltung des Ausgangs (Q NOT)
Logik.LG55.Gatterausgang	Meldung: Ausgang des Logikgatters
Logik.LG55.Timerausgang	Meldung: Ausgang des Timers
Logik.LG55.Ausgang	Meldung: Selbsthaltung des Ausgangs (Q)
Logik.LG55.Invertierter Ausg	Meldung: Negierte Selbsthaltung des Ausgangs (Q NOT)
Logik.LG56.Gatterausgang	Meldung: Ausgang des Logikgatters
Logik.LG56.Timerausgang	Meldung: Ausgang des Timers
Logik.LG56.Ausgang	Meldung: Selbsthaltung des Ausgangs (Q)
Logik.LG56.Invertierter Ausg	Meldung: Negierte Selbsthaltung des Ausgangs (Q NOT)
Logik.LG57.Gatterausgang	Meldung: Ausgang des Logikgatters
Logik.LG57.Timerausgang	Meldung: Ausgang des Timers
Logik.LG57.Ausgang	Meldung: Selbsthaltung des Ausgangs (Q)
Logik.LG57.Invertierter Ausg	Meldung: Negierte Selbsthaltung des Ausgangs (Q NOT)

Parameter

<i>Name</i>	<i>Beschreibung</i>
Logik.LG58.Gatterausgang	Meldung: Ausgang des Logikgatters
Logik.LG58.Timerausgang	Meldung: Ausgang des Timers
Logik.LG58.Ausgang	Meldung: Selbsthaltung des Ausgangs (Q)
Logik.LG58.Invertierter Ausg	Meldung: Negierte Selbsthaltung des Ausgangs (Q NOT)
Logik.LG59.Gatterausgang	Meldung: Ausgang des Logikgatters
Logik.LG59.Timerausgang	Meldung: Ausgang des Timers
Logik.LG59.Ausgang	Meldung: Selbsthaltung des Ausgangs (Q)
Logik.LG59.Invertierter Ausg	Meldung: Negierte Selbsthaltung des Ausgangs (Q NOT)
Logik.LG60.Gatterausgang	Meldung: Ausgang des Logikgatters
Logik.LG60.Timerausgang	Meldung: Ausgang des Timers
Logik.LG60.Ausgang	Meldung: Selbsthaltung des Ausgangs (Q)
Logik.LG60.Invertierter Ausg	Meldung: Negierte Selbsthaltung des Ausgangs (Q NOT)
Logik.LG61.Gatterausgang	Meldung: Ausgang des Logikgatters
Logik.LG61.Timerausgang	Meldung: Ausgang des Timers
Logik.LG61.Ausgang	Meldung: Selbsthaltung des Ausgangs (Q)
Logik.LG61.Invertierter Ausg	Meldung: Negierte Selbsthaltung des Ausgangs (Q NOT)
Logik.LG62.Gatterausgang	Meldung: Ausgang des Logikgatters
Logik.LG62.Timerausgang	Meldung: Ausgang des Timers
Logik.LG62.Ausgang	Meldung: Selbsthaltung des Ausgangs (Q)
Logik.LG62.Invertierter Ausg	Meldung: Negierte Selbsthaltung des Ausgangs (Q NOT)
Logik.LG63.Gatterausgang	Meldung: Ausgang des Logikgatters
Logik.LG63.Timerausgang	Meldung: Ausgang des Timers
Logik.LG63.Ausgang	Meldung: Selbsthaltung des Ausgangs (Q)
Logik.LG63.Invertierter Ausg	Meldung: Negierte Selbsthaltung des Ausgangs (Q NOT)
Logik.LG64.Gatterausgang	Meldung: Ausgang des Logikgatters
Logik.LG64.Timerausgang	Meldung: Ausgang des Timers
Logik.LG64.Ausgang	Meldung: Selbsthaltung des Ausgangs (Q)
Logik.LG64.Invertierter Ausg	Meldung: Negierte Selbsthaltung des Ausgangs (Q NOT)
Logik.LG65.Gatterausgang	Meldung: Ausgang des Logikgatters
Logik.LG65.Timerausgang	Meldung: Ausgang des Timers
Logik.LG65.Ausgang	Meldung: Selbsthaltung des Ausgangs (Q)
Logik.LG65.Invertierter Ausg	Meldung: Negierte Selbsthaltung des Ausgangs (Q NOT)
Logik.LG66.Gatterausgang	Meldung: Ausgang des Logikgatters
Logik.LG66.Timerausgang	Meldung: Ausgang des Timers
Logik.LG66.Ausgang	Meldung: Selbsthaltung des Ausgangs (Q)
Logik.LG66.Invertierter Ausg	Meldung: Negierte Selbsthaltung des Ausgangs (Q NOT)
Logik.LG67.Gatterausgang	Meldung: Ausgang des Logikgatters
Logik.LG67.Timerausgang	Meldung: Ausgang des Timers
Logik.LG67.Ausgang	Meldung: Selbsthaltung des Ausgangs (Q)
Logik.LG67.Invertierter Ausg	Meldung: Negierte Selbsthaltung des Ausgangs (Q NOT)

Parameter

<i>Name</i>	<i>Beschreibung</i>
Logik.LG68.Gatterausgang	Meldung: Ausgang des Logikgatters
Logik.LG68.Timerausgang	Meldung: Ausgang des Timers
Logik.LG68.Ausgang	Meldung: Selbsthaltung des Ausgangs (Q)
Logik.LG68.Invertierter Ausg	Meldung: Negierte Selbsthaltung des Ausgangs (Q NOT)
Logik.LG69.Gatterausgang	Meldung: Ausgang des Logikgatters
Logik.LG69.Timerausgang	Meldung: Ausgang des Timers
Logik.LG69.Ausgang	Meldung: Selbsthaltung des Ausgangs (Q)
Logik.LG69.Invertierter Ausg	Meldung: Negierte Selbsthaltung des Ausgangs (Q NOT)
Logik.LG70.Gatterausgang	Meldung: Ausgang des Logikgatters
Logik.LG70.Timerausgang	Meldung: Ausgang des Timers
Logik.LG70.Ausgang	Meldung: Selbsthaltung des Ausgangs (Q)
Logik.LG70.Invertierter Ausg	Meldung: Negierte Selbsthaltung des Ausgangs (Q NOT)
Logik.LG71.Gatterausgang	Meldung: Ausgang des Logikgatters
Logik.LG71.Timerausgang	Meldung: Ausgang des Timers
Logik.LG71.Ausgang	Meldung: Selbsthaltung des Ausgangs (Q)
Logik.LG71.Invertierter Ausg	Meldung: Negierte Selbsthaltung des Ausgangs (Q NOT)
Logik.LG72.Gatterausgang	Meldung: Ausgang des Logikgatters
Logik.LG72.Timerausgang	Meldung: Ausgang des Timers
Logik.LG72.Ausgang	Meldung: Selbsthaltung des Ausgangs (Q)
Logik.LG72.Invertierter Ausg	Meldung: Negierte Selbsthaltung des Ausgangs (Q NOT)
Logik.LG73.Gatterausgang	Meldung: Ausgang des Logikgatters
Logik.LG73.Timerausgang	Meldung: Ausgang des Timers
Logik.LG73.Ausgang	Meldung: Selbsthaltung des Ausgangs (Q)
Logik.LG73.Invertierter Ausg	Meldung: Negierte Selbsthaltung des Ausgangs (Q NOT)
Logik.LG74.Gatterausgang	Meldung: Ausgang des Logikgatters
Logik.LG74.Timerausgang	Meldung: Ausgang des Timers
Logik.LG74.Ausgang	Meldung: Selbsthaltung des Ausgangs (Q)
Logik.LG74.Invertierter Ausg	Meldung: Negierte Selbsthaltung des Ausgangs (Q NOT)
Logik.LG75.Gatterausgang	Meldung: Ausgang des Logikgatters
Logik.LG75.Timerausgang	Meldung: Ausgang des Timers
Logik.LG75.Ausgang	Meldung: Selbsthaltung des Ausgangs (Q)
Logik.LG75.Invertierter Ausg	Meldung: Negierte Selbsthaltung des Ausgangs (Q NOT)
Logik.LG76.Gatterausgang	Meldung: Ausgang des Logikgatters
Logik.LG76.Timerausgang	Meldung: Ausgang des Timers
Logik.LG76.Ausgang	Meldung: Selbsthaltung des Ausgangs (Q)
Logik.LG76.Invertierter Ausg	Meldung: Negierte Selbsthaltung des Ausgangs (Q NOT)
Logik.LG77.Gatterausgang	Meldung: Ausgang des Logikgatters
Logik.LG77.Timerausgang	Meldung: Ausgang des Timers
Logik.LG77.Ausgang	Meldung: Selbsthaltung des Ausgangs (Q)
Logik.LG77.Invertierter Ausg	Meldung: Negierte Selbsthaltung des Ausgangs (Q NOT)

Name	Beschreibung
Logik.LG78.Gatterausgang	Meldung: Ausgang des Logikgatters
Logik.LG78.Timerausgang	Meldung: Ausgang des Timers
Logik.LG78.Ausgang	Meldung: Selbsthaltung des Ausgangs (Q)
Logik.LG78.Invertierter Ausg	Meldung: Negierte Selbsthaltung des Ausgangs (Q NOT)
Logik.LG79.Gatterausgang	Meldung: Ausgang des Logikgatters
Logik.LG79.Timerausgang	Meldung: Ausgang des Timers
Logik.LG79.Ausgang	Meldung: Selbsthaltung des Ausgangs (Q)
Logik.LG79.Invertierter Ausg	Meldung: Negierte Selbsthaltung des Ausgangs (Q NOT)
Logik.LG80.Gatterausgang	Meldung: Ausgang des Logikgatters
Logik.LG80.Timerausgang	Meldung: Ausgang des Timers
Logik.LG80.Ausgang	Meldung: Selbsthaltung des Ausgangs (Q)
Logik.LG80.Invertierter Ausg	Meldung: Negierte Selbsthaltung des Ausgangs (Q NOT)

Parametriersperre

Mit Hilfe der *Parametriersperre* kann das Gerät gegen Parameteränderungen verriegelt werden, solange das rangierte Signal wahr (aktiv) ist.

Die Parametriersperre kann im Menü [Feldparameter/Allg Einstellungen/Param Verriegelung] aktiviert werden.

Bypass der Parametriersperre

Wenn die Parametriersperre durch ein Signal aufrecht erhalten wird, dessen Zustand nicht geändert werden kann oder darf (wenn sich der User sozusagen ausgesperrt hat, z.B. weil das Signal immer wahr ist) dann kann diese Parameterverriegelung temporär per Bypass aufgehoben werden (Ersatzschlüssel).

Die Parametriersperre kann temporär über das Direktkommando »*Bypass der Parametriersperre*« aufgehoben werden [Feldparameter/Allg Einstellungen/Param Verrieg Bypass] . Das Schutzgerät wird in die Parametriersperre zurückfallen entweder:

- Direkt nach dem Speichern der Parameteränderung, sonst
- 10 Minuten nach dem Aktivieren der Parametriersperre.

Geräteparameter

Sys

Datum und Uhrzeit

Im Menü »*Geräteparameter/Datum/Uhrzeit*« können Sie das Datum und die Uhrzeit einstellen.

Version

Im Menü »*Geräteparameter/Version*« finden Sie Informationen zur Software- und Geräteversion.

Darstellung von ANSI-Codes

Im Menü »*Geräteparameter/HMI//Anzeige der ANSI-Gerätenummern*« kann die zusätzliche Darstellung von ANSI Codes aktiviert werden.

TCP/IP Einstellungen

In Menü »*Geräteparameter/TCP/IP/TCP/IP Config*« werden die TCP/IP Kommunikationseinstellungen gesetzt.

Die erstmalige Einstellung der TCP/IP Parameter kann nur am Gerät vorgenommen werden.

HINWEIS

Es kann nur dann eine Verbindung über TCP/IP zum Gerät hergestellt werden, wenn das Gerät über eine Ethernet-Schnittstelle verfügt (RJ45).







Wenden Sie sich zur Einrichtung der Netzwerkverbindung an Ihren IT-Administrator.

Setzen der TCP/IP Parameter

Setzen Sie am Gerät (HMI) im Menü »*Geräteparameter/TCP/IP*« die folgenden Parameter:

- TCP/IP Adresse
- Subnetzmaske
- Gateway



Direktkommandos des Systemmoduls







Parameter	Beschreibung	Einstellbereich	Voreinstellung	Menüpfad
Quit K LED Slit AuslBef 	Die Ausgangsrelais, LEDs, SLT und den Auslösebefehl quittieren.	inaktiv, aktiv	inaktiv	[Betrieb /Quittierung]
Quit LED 	Alle (quittierbaren) LEDs werden quittiert.	inaktiv, aktiv	inaktiv	[Betrieb /Quittierung]
Quit K 	Alle (quittierbaren) Ausgangsrelais werden quittiert.	inaktiv, aktiv	inaktiv	[Betrieb /Quittierung]
Quit Slit 	Die Meldungen zur Leittechnik werden zurückgesetzt.	inaktiv, aktiv	inaktiv	[Betrieb /Quittierung]
Neustart 	Neustart des Geräts	nein, ja	nein	[Service /Allgemein]
Param Verrieg Bypass 	Kurzzeitige Aufhebung der Parametriersperre	inaktiv, aktiv	inaktiv	[Feldparameter /Allg Einstellungen]

VORSICHT

VORSICHT durch ein manuelles Neustarten des Geräts fällt der Selbstüberwachungskontakt ab.

Globale Parameter des Systems

Parameter	Beschreibung	Einstellbereich	Voreinstellung	Menüpfad
 Satz-Umschaltung	Parametersatzumschaltung	PS1, PS2, PS3, PS4, PSU via Eingsfkt, PSU via Leittech	PS1	[Schutzparameter /Satz-Umschaltung]
 PS1: aktiviert durch	<p>Dieser Parametersatz wird aktiv wenn: Die Parametersatzumschaltung über Eingangsfunktionen aktiviert ist und gleichzeitig die anderen drei Eingangsfunktionen unwahr sind. Für den Fall, dass zwei oder mehr Eingangsfunktionen gleichzeitig wahr sind, erfolgt keine Umschaltung. Sind alle Eingangsfunktionen unwahr, dann arbeitet das Gerät mit dem zuletzt aktivierten Parametersatz weiter.</p> <p>Nur verfügbar wenn: Satz Umschaltung = PSU via Eingsfkt</p>	1..n, PSU	--	[Schutzparameter /Satz-Umschaltung]
 PS2: aktiviert durch	<p>Dieser Parametersatz wird aktiv wenn: Die Parametersatzumschaltung über Eingangsfunktionen aktiviert ist und gleichzeitig die anderen drei Eingangsfunktionen unwahr sind. Für den Fall, dass zwei oder mehr Eingangsfunktionen gleichzeitig wahr sind, erfolgt keine Umschaltung. Sind alle Eingangsfunktionen unwahr, dann arbeitet das Gerät mit dem zuletzt aktivierten Parametersatz weiter.</p> <p>Nur verfügbar wenn: Satz Umschaltung = PSU via Eingsfkt</p>	1..n, PSU	--	[Schutzparameter /Satz-Umschaltung]
 PS3: aktiviert durch	<p>Dieser Parametersatz wird aktiv wenn: Die Parametersatzumschaltung über Eingangsfunktionen aktiviert ist und gleichzeitig die anderen drei Eingangsfunktionen unwahr sind. Für den Fall, dass zwei oder mehr Eingangsfunktionen gleichzeitig wahr sind, erfolgt keine Umschaltung. Sind alle Eingangsfunktionen unwahr, dann arbeitet das Gerät mit dem zuletzt aktivierten Parametersatz weiter.</p> <p>Nur verfügbar wenn: Satz Umschaltung = PSU via Eingsfkt</p>	1..n, PSU	--	[Schutzparameter /Satz-Umschaltung]
 PS4: aktiviert durch	<p>Dieser Parametersatz wird aktiv wenn: Die Parametersatzumschaltung über Eingangsfunktionen aktiviert ist und gleichzeitig die anderen drei Eingangsfunktionen unwahr sind. Für den Fall, dass zwei oder mehr Eingangsfunktionen gleichzeitig wahr sind, erfolgt keine Umschaltung. Sind alle Eingangsfunktionen unwahr, dann arbeitet das Gerät mit dem zuletzt aktivierten Parametersatz weiter.</p> <p>Nur verfügbar wenn: Satz Umschaltung = PSU via Eingsfkt</p>	1..n, PSU	--	[Schutzparameter /Satz-Umschaltung]

Parameter	Beschreibung	Einstellbereich	Voreinstellung	Menüpfad
Ex Quittierung 	Ermöglicht oder verhindert das Quittieren von Fern über rangierter Signale oder SCADA.	inaktiv, aktiv	aktiv	[Geräteparameter /Ex Quittierung]
Quit LED 	Alle (quittierbaren) LEDs werden quittiert, wenn der Zustand des rangierten Signals wahr ist. Nur verfügbar wenn: Ex Quittierung = aktiv	1..n, Rangierliste	-.-	[Geräteparameter /Ex Quittierung]
Quit K 	Alle (quittierbaren) Ausgangsrelais werden quittiert, wenn der Zustand des rangierten Signals wahr ist. Nur verfügbar wenn: Ex Quittierung = aktiv	1..n, Rangierliste	-.-	[Geräteparameter /Ex Quittierung]
Quit Leittechnik 	Die Meldungen zur Leittechnik werden zurückgesetzt, wenn der Zustand des rangierten Signals wahr ist. Nur verfügbar wenn: Ex Quittierung = aktiv	1..n, Rangierliste	-.-	[Geräteparameter /Ex Quittierung]
Skalierung 	Darstellung der Messgrößen als: Primärwerte, Sekundärwerte oder bezogene Größen.	Bezogene Größen, Primärgrößen, Sekundärgrößen	Bezogene Größen	[Geräteparameter / Messwertdarstellung /Allg Einstellungen]
Param Verriegelung 	Solange dieser Eingang wahr ist können keine Parameter geändert werden. Die Parametrierung ist verriegelt.	1..n, Rangierliste	-.-	[Feldparameter /Allg Einstellungen]

Zustände der Eingänge des Systemmoduls

<i>Bezeichnung</i>	<i>Beschreibung</i>	<i>Rangierung über:</i>
Quit LED-E	Zustand des Moduleingangs: LED Quittierung über digitalen Eingang	[Geräteparameter /Ex Quittierung]
Quit K-E	Zustand des Moduleingangs: Quittierung der Ausgangsrelais	[Geräteparameter /Ex Quittierung]
Quit Leittechnik-E	Zustand des Moduleingangs: Scada über DI quittieren. Das Abbild, das die Leittechnik vom Gerät hat, soll zurückgesetzt werden.	[Geräteparameter /Ex Quittierung]
PS1-E	Zustand des Moduleingangs bzw. des Signals, das diesen Parametersatz aktivieren soll.	[Schutzparameter /Satz-Umschaltung]
PS2-E	Zustand des Moduleingangs bzw. des Signals, das diesen Parametersatz aktivieren soll.	[Schutzparameter /Satz-Umschaltung]
PS3-E	Zustand des Moduleingangs bzw. des Signals, das diesen Parametersatz aktivieren soll.	[Schutzparameter /Satz-Umschaltung]
PS4-E	Zustand des Moduleingangs bzw. des Signals, das diesen Parametersatz aktivieren soll.	[Schutzparameter /Satz-Umschaltung]
Param Verriegelung-E	Zustand des Moduleingangs: Solange dieser Eingang wahr ist können keine Parameter geändert werden. Die Parametrierung ist verriegelt.	[Feldparameter /Allg Einstellungen]

Meldungen des Systemmoduls

Meldung	Beschreibung
Neustart	Meldung: Neustart des Geräts: 1=Normaler Startvorgang; 2=Neustart durch den Bediener; 3=Neustart durch Super Reset; 4=-; 5=-; 6=Unbekannte Fehlerquelle; 7=Erzwungener Neustart (ausgelöst durch den Hauptprozessor); 8=Zeitüberschreitung im Schutzumlauf; 9=Erzwungener Neustart (ausgelöst durch den Signalprozessor); 10=Zeitüberschreitung in der Messwertverarbeitung; 11=Einbruch der Versorgungsspannung; 12=Unzulässiger Speicherzugriff.
Akt Satz	Meldung: Aktiver Parametersatz
PS 1	Meldung: Parametersatz 1
PS 2	Meldung: Parametersatz 2
PS 3	Meldung: Parametersatz 3
PS 4	Meldung: Parametersatz 4
PSU manuell	Meldung: Manuelle Umschaltung des Parametersatzes
PSU via Leittech	Meldung: Parametersatz-Umschaltung über Leittechnik. Schreiben Sie in dieses Output-Byte den integer Wert des Parametersatzes auf den geschaltet werden soll (z.B. 4 => Umschalten auf Parametersatz 4).
PSU via Eingsfkt	Meldung: Parametersatz-Umschaltung über Eingangsfunktion
mind. 1 Param geänd.	Meldung: Mindestens ein Parameter wurde geändert
Param Verrieg Bypass	Meldung: Kurzzeitige Aufhebung der Parametriersperre
Speich Anz X Param	Anzahl noch zu speichernder Parameter. 0 = Alle Umparametrierungen abgeschlossen.
Quit LED	Meldung: LED Quittierung
Quit K	Meldung: Ausgangsrelais Quittierung der Ausgangsrelais
Quit Zähler	Meldung: Rücksetzen aller Zähler
Quit Leittechnik	Meldung: Scada Quittierung
Quit AuslBef	Meldung: Quittierung/Reset des Auslösebefehls
Quit LED-HMI	Meldung: LED Quittierung :HMI
Quit K-HMI	Meldung: Ausgangsrelais Quittierung der Ausgangsrelais :HMI
Quit Zähler-HMI	Meldung: Rücksetzen aller Zähler :HMI
Quit Leittechnik-HMI	Meldung: Scada Quittierung :HMI
Quit AuslBef-HMI	Meldung: Quittierung/Reset des Auslösebefehls :HMI
Quit LED-Sit	Meldung: LED Quittierung :Leittechnik
Quit K-Sit	Meldung: Ausgangsrelais Quittierung der Ausgangsrelais :Leittechnik
Quit Zähler-Sit	Meldung: Rücksetzen aller Zähler :Leittechnik
Quit Leittechnik-Sit	Meldung: Scada Quittierung :Leittechnik
Quit AuslBef-Sit	Meldung: Quittierung/Reset des Auslösebefehls :Leittechnik
Res BetriebZ	Meldung: : Res BetriebZ
Res AlarmZ	Meldung: : Res AlarmZ
Res AuslBefZ	Meldung: : Res AuslBefZ
Res GesBetriebZ	Meldung: : Res GesBetriebZ

Spezielle Werte des Systemmoduls



<i>Wert</i>	<i>Beschreibung</i>	<i>Menüpfad</i>
Build	Build	[Geräteparameter /Version]
Version	Version	[Geräteparameter /Version]
Betriebsstunden Z	Betriebsstunden Zähler des Schutzgeräts	[Betrieb /Zähl und RevDat /Sys]

Feldparameter







Feldparameter





Im Menü Feldparameter sind alle Parameter einzustellen, die durch die Primärtechnik und die Netzbetriebsweise vorgegeben werden. Dies sind z.B. Frequenz, Primär- und Sekundärwerte...

Allgemeine Feldparameter

<i>Parameter</i>	<i>Beschreibung</i>	<i>Einstellbereich</i>	<i>Voreinstellung</i>	<i>Menüpfad</i>
Drehfeldrch 	Drehfeldrichtung	ABC, ACB	ABC	[Feldparameter /Allg Einstellungen]
f 	Nennfrequenz	50Hz, 60Hz	50Hz	[Feldparameter /Allg Einstellungen]

Feldparameter - Auf Spannungsmessung basierend

Parameter	Beschreibung	Einstellbereich	Voreinstellung	Menüpfad
SpW pri 	Nennspannung der Primärseite der Spannungswandler. Hier ist stets die Außenleiterspannung anzugeben unabhängig davon ob im Stern oder Dreieck verschaltet wurde.	60 - 500000V	10000V	[Feldparameter /SpW]
SpW sek 	Nennspannung der Sekundärseite der Spannungswandler. Hier ist stets die Außenleiterspannung anzugeben unabhängig davon ob im Stern oder Dreieck verschaltet wurde.	60.00 - 520.00V	100V	[Feldparameter /SpW]
SpW Anschluss 	Dieser Parameter muss eingestellt werden, um die korrekte Interpretation der Spannungsmesskanäle im Gerät (Y- oder Δ -Schaltung) sicherzustellen.	Leiter-Leiter, Leiter-Erd	Leiter-Erd	[Feldparameter /SpW]
ESpW pri 	Primäre Nennspannung der Spannungswandler, die nur bei der direkten Messung der Verlagerungsspannung U_e (ESpW Beh = gemessen/Offenes Dreieck) zu berücksichtigen ist.	60 - 500000V	10000V	[Feldparameter /SpW]
ESpW sek 	Sekundäre Nennspannung der e-n-Wicklungen der vorhandenen Spannungswandler, die nur bei der direkten Messung der Verlagerungsspannung zu berücksichtigen ist.	35.00 - 520.00V	100V	[Feldparameter /SpW]
U Block f 	Schwellwert zur Freigabe der Frequenzstufen	0.15 - 1.00Un	0.5Un	[Feldparameter /Allg Einstellungen]
U Sync 	Am vierten Messeingang der Spannungsmesskarte wird die zu synchronisierende Spannung erfasst.	L1, L2, L3, L12, L23, L31	L12	[Feldparameter /SpW]
delta phi - Modus 	Die Vektorsprungfunktion löst aus, wenn der zulässige Phasensprung (delta phi) von drei gemessenen Spannungen (Leiter-Erd oder Phase-Phase) in: einer Phase (einphasig), zwei Phasen (zweiphasig) oder in allen drei Phasen (dreiphasig) überschritten wurde.	einphasig, zweiphasig, dreiphasig	zweiphasig	[Feldparameter /SpW]

Parameter	Beschreibung	Einstellbereich	Voreinstellung	Menüpfad
 U Freigabe	Fällt die Phasenspannung unterhalb diese Kürzungsschwelle (Freigabe), so wird die Phasenspannung am Display und in der PC Software zu Null angezeigt (gekürzt). Dieser Parameter hat keine Auswirkungen auf Werte die in Rekordern aufgezeichnet werden. Dieser Parameter bezieht sich auf die angeschlossene Spannung (Phase-Phase bzw. Leiter-Erd-Spannung).	0.0 - 0.100Un	0.005Un	[Geräteparameter / Messwertdarstellung /Spannung]
 UE gem Freigabe	Fällt die gemessene Verlagerungsspannung unterhalb diese Kürzungsschwelle (Freigabe), so wird die gemessene Verlagerungsspannung am Display und in der PC Software zu Null angezeigt (gekürzt). Dieser Parameter hat keine Auswirkungen auf Werte die in Rekordern aufgezeichnet werden.	0.0 - 0.100Un	0.005Un	[Geräteparameter / Messwertdarstellung /Spannung]
 UE err Freigabe	Fällt die errechnete Verlagerungsspannung unterhalb diese Kürzungsschwelle (Freigabe), so wird die errechnete Verlagerungsspannung am Display und in der PC Software zu Null angezeigt (gekürzt). Dieser Parameter hat keine Auswirkungen auf Werte die in Rekordern aufgezeichnet werden.	0.0 - 0.100Un	0.005Un	[Geräteparameter / Messwertdarstellung /Spannung]
 U012 Freigabe	Fällt die berechnete Symmetrische Komponente unterhalb diese Kürzungsschwelle (Freigabe), so wird die berechnete Symmetrische Komponente am Display und in der PC Software zu Null angezeigt (gekürzt). Dieser Parameter hat keine Auswirkungen auf Werte die in Rekordern aufgezeichnet werden.	0.0 - 0.100Un	0.005Un	[Geräteparameter / Messwertdarstellung /Spannung]

Blockaden

Das Gerät bietet temporäre und dauerhafte Blockademöglichkeiten des gesamten Schutzes oder einzelner Stufen.



Stellen Sie sicher, dass Sie keine unsinnigen oder gar lebensgefährlichen Blockaden rangieren.

Stellen Sie sicher, dass Sie nicht fahrlässig Schutzfunktionalität deaktivieren, die das Gerät laut Schutzkonzept zur Verfügung stellen muss.

Dauerhafte Blockaden

Den gesamten Schutz des Geräts ein- oder ausschalten

Im Modul Schutz kann der komplette Schutz des Geräts ein- oder ausgeschaltet werden. Setzen Sie hierzu im Modul Schutz den Parameter Funktion auf »aktiv« bzw. »inaktiv«.



Nur wenn im Modul Schutz der Parameter »Funktion« = »aktiv« ist, funktioniert der Schutz. D. h. bei »Funktion« = »inaktiv« arbeitet keine Schutzfunktion. Das Gerät schützt dann keine Betriebsmittel.

Module ein- oder ausschalten

Jedes Modul kann (dauerhaft) ein- oder ausgeschaltet werden. Hierzu setzen Sie in dem entsprechenden Modul den Parameter Funktion auf »aktiv« bzw. auf »inaktiv«.

Den Auslösebefehl einer Schutzstufe dauerhaft aktivieren bzw. deaktivieren.

In jeder Schutzstufe können Sie den Auslösebefehl auf den Leistungsschalter dauerhaft blockieren. Setzen Sie hierzu den Parameter »AusBef Blo« auf »aktiv«.

Temporäre Blockaden

Den gesamten Schutz des Geräts temporär durch ein Signal blockieren

Im Modul Schutz kann der komplette Schutz des Geräts temporär durch ein Signal blockiert werden. Voraussetzung dafür ist, dass die modul-externe Blockade erlaubt ist »ExBlo Fk=aktiv«. Zusätzlich muss ein entsprechendes Blockadesignal aus der »Rangierliste« dieser Blockade zugeordnet sein. Solange das rangierte Blockadesignal aktiv ist wird das Modul blockiert.



Wenn das Modul Schutz blockiert wird, dann ist die gesamte Schutzfunktionalität außer Funktion gesetzt. Das Gerät schützt dann keine Betriebsmittel solange das Blockadesignal aktiv ist.

Ein ganzes Schutzmodul temporär durch eine aktive Rangierung blockieren.

- Um eine temporäre Blockade eines Schutzmoduls einzurichten, ist zunächst innerhalb des Moduls der Parameter »ExBlo Fk« auf »aktiv« zu setzen. Dadurch vergeben Sie die Erlaubnis: »Dieses Modul darf blockiert werden«.
- Zusätzlich muss innerhalb der globalen Schutzparameter dem Parameter »ExBlo« ein Signal aus der »Rangierliste« zugewiesen werden. Wird das ausgewählte Signal wahr, dann wird die temporäre Blockade wirksam.

Den Auslösebefehl einzelner Schutzstufen temporär durch eine aktive Rangierung blockieren.

Sie können den Auslösebefehl einer jeden Schutzstufe auch extern blockieren. Extern bedeutet nicht nur »geräteextern« sondern auch »modulextern«. Als Blockadesignal sind nicht nur wirklich externe Signale wie die Zustände eines digitalen Eingangs erlaubt. Ebenso können Sie als Blockadesignal ein beliebiges anderes Signal aus der »Rangierliste« wählen.

- Um eine temporäre Blockade des Auslösebefehls einer Schutzstufe einzurichten, ist zunächst innerhalb des Moduls der Parameter »ExBlo AuslBef Fk« auf aktiv zu setzen. Dadurch vergeben Sie die prinzipielle Erlaubnis: »Der Auslösebefehl dieser Schutzstufe darf blockiert werden«.
- Zusätzlich muss innerhalb der globalen Schutzparameter ein Signal aus der »Rangierliste« ausgewählt bzw. dieser Blockade zugeordnet werden. Wird das ausgewählte Signal wahr, dann wird die temporäre Blockade wirksam.

Den Auslösebefehl eines Schutzmoduls aktivieren bzw. deaktivieren

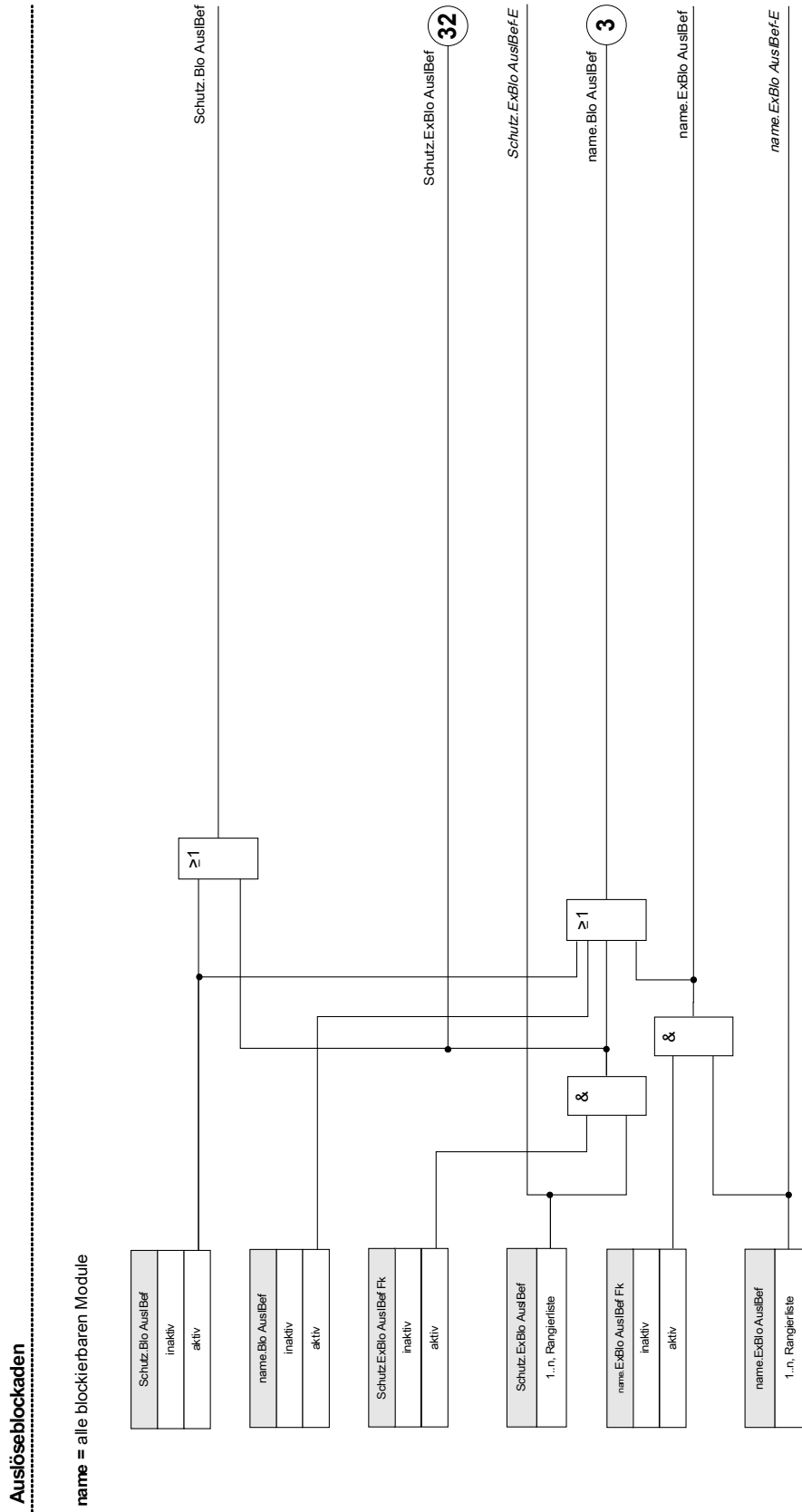

Schutzfunktionen aktivieren, deaktivieren bzw. temporär blockieren

Blockaden

name = alle blockierbaren Module

Die Frequenz ist innerhalb der Grenzen der Nennfrequenz.⁽¹⁾

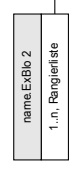
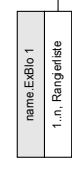
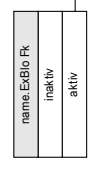
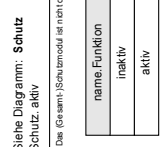

¹ Alle Schutzstufen, die die Grundwelle oder Harmonische auswerten, werden blockiert, wenn die Frequenz ausserhalb des Nennbereiches liegt. Schutzstufen, die RMS verwenden, werden nicht blockiert.

² Dies gilt nur für Geräte mit Weibereichs-Frequenzbereichserkennung.

Modul: Schutz

Schutz

Das Modul »Schutz« repräsentiert den äußeren Rahmen aller anderen Schutzmodule. Alle anderen Schutzmodule werden vom Modul »Schutz« umschlossen.



Wenn der Parameter »Funktion« im Modul »Schutz« auf »inaktiv« gestellt wird oder das Modul blockiert wird, wird die gesamte Schutzfunktionalität des Geräts außer Funktion gesetzt.

Schutz inaktiv (Sammelblockade)

Wenn das alles umfassende Modul »Schutz« (dauerhaft) deaktiviert wurde oder wenn eine (temporäre) Blockade dieses Moduls zugelassen wurde und das rangierte Blockadesignal momentan aktiv ist, dann ist die gesamte Gerätefunktionalität (Schutz) außer Funktion gesetzt. Dann ist der »Schutz« »inaktiv«.

Schutz aktiv

Wenn das alles umfassende Modul »Schutz« aktiviert wurde und keine Blockade für dieses Modul erlaubt/aktiviert wurde, bzw. kein rangiertes Blockadesignal momentan aktiv ist, dann ist der »Schutz« »aktiv«.

Den gesamten Schutz dauerhaft blockieren

Um alle Schutzfunktionen dauerhaft außer Funktion zu setzen bzw. um den gesamten Schutz dauerhaft zu blockieren gehen Sie bitte wie folgt vor:

Rufen Sie das Menü [Schutzparameter/Globale Schutzparameter/Schutz]: auf:

Setzen Sie den Parameter »*Funktion=inaktiv*«.

Den gesamten Schutz temporär blockieren

Um alle Schutzfunktionen temporär außer Kraft zu setzen bzw. um den gesamten Schutz temporär zu blockieren gehen Sie bitte wie folgt vor:

Rufen Sie das Menü [Schutzparameter/Globale Schutzparameter/Schutz]: auf:

- Setzen Sie den Parameter »*ExBlo Fk = aktiv*«;
- Wählen Sie eine Rangierung für »*ExBlo1*«. Der gesamte Schutz wird außer Kraft gesetzt wenn diese Rangierung wahr wird und;
- Optional rangieren Sie ein weiteres Signal »*ExBlo2*«, das die Inaktivierung des Schutzes bewirkt (Oder-Verknüpfung).

Alle Auslösebefehle dauerhaft blockieren

Rufen Sie das Menü [Schutzparameter/Globale Schutzparameter/Schutz]: auf:

Setzen Sie den Parameter »*Blo Ausl Bef = aktiv*«.

Alle Auslösebefehle temporär blockieren

Rufen Sie das Menü [Schutzparameter/Globale Schutzparameter/Schutz]: auf:

- Setzen Sie den Parameter »*ExBlo AuslBef Fk = aktiv*«

- Wählen Sie eine Rangierung für »*ExBlo AuslBef*«. Alle Auslösebefehle werden temporär außer Kraft gesetzt wenn diese Rangierung wahr wird.

Schutz - aktiv

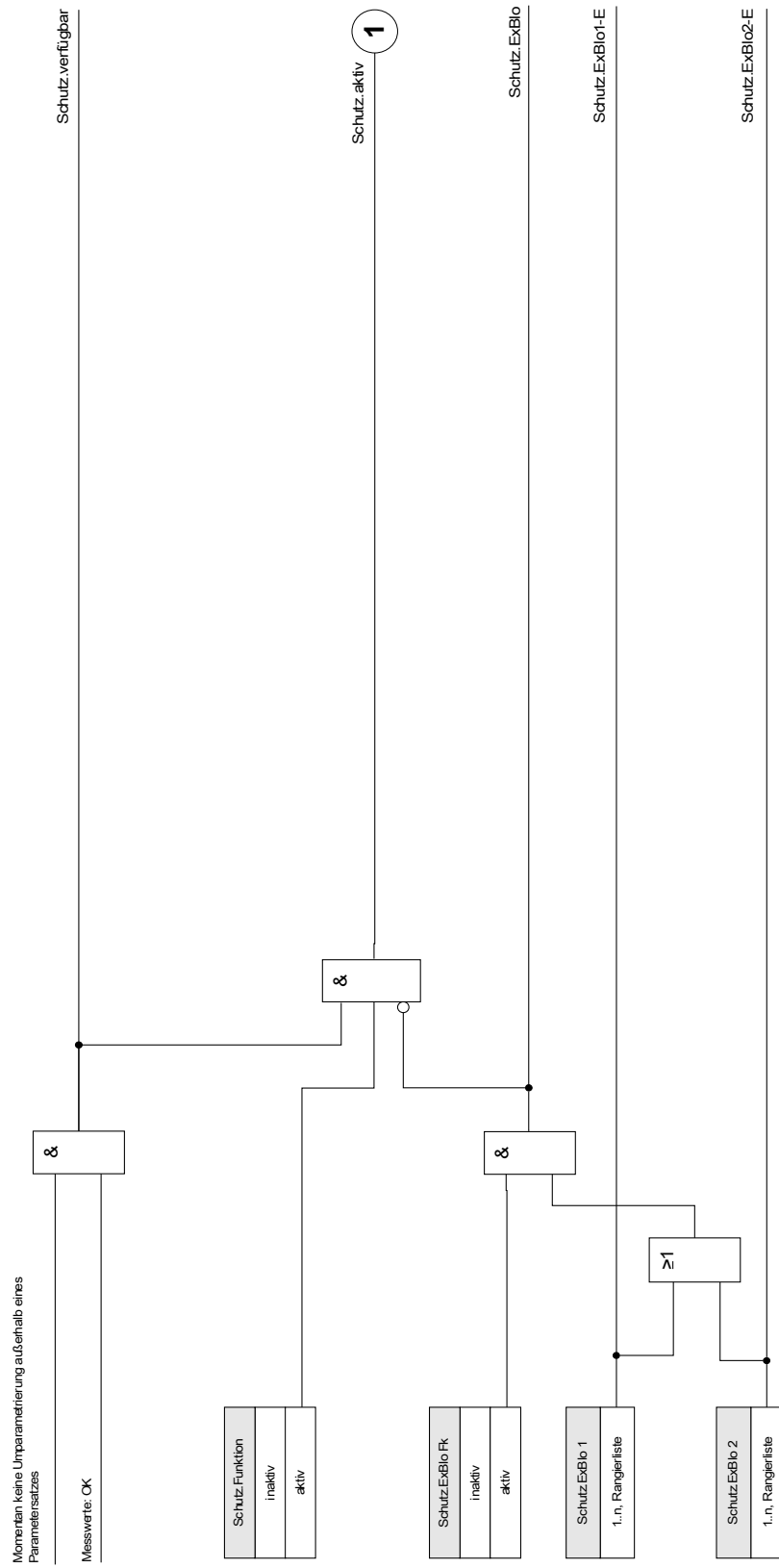

Generalalarm und Generalauslösung

Jedes Schutzmodul generiert seine eigenen Alarm und Auslösemeldungen/-befehle. Diese werden automatisch an das übergeordnete Mastermodul »Schutz« weitergereicht. Das Mastermodul »Schutz« ist ein übergeordnetes Modul in dem alle Alarmer und Auslöseentscheidungen der einzelnen Schutzelemente in Sammelmeldungen zusammengefasst werden.

Wenn ein Schutzmodul anregt bzw. die Auslöseentscheidung trifft, so werden zwei Meldungen ausgegeben:

1. Das Modul bzw. die Stufe selbst geben einen Alarm aus z. B. »I[1].ALARM« bzw. »I[1].AUSL«
2. Das übergeordnete Modul »Schutz« sammelt die Meldungen und gibt eine Alarmmeldung oder Auslösemeldung aus z.B. »SCHUTZ.ALARM« »SCHUTZ.AUSL«.

Weitere Beispiele: »SCHUTZ. ALARM L1« ist die Sammelmeldung (oder-verknüpft) für alle Alarmer aus einem beliebigen Schutzmodul in Phase L1. »SCHUTZ. AUSL L1« ist die Sammelmeldung (oder-verknüpft) für alle Auslöseentscheidungen aus einem beliebigen Schutzmodul in Phase L1. »SCHUTZ. ALARM« ist die Sammelmeldung bzw. der Generalalarm. »SCHUTZ. AUSL« ist die Sammelmeldung die generiert wird, sobald irgendein beliebiges Schutzmodul eine Auslöseentscheidung getroffen hat. Die Auslösebefehle der einzelnen Schutzmodule müssen im Leistungsschaltermanager *LS Manager* rangiert werden. Erst durch die Rangierung im Leistungsschaltermanager wird festgelegt, welche Auslöseentscheidungen an den Leistungsschalter ausgegeben werden.



Achtung: Auslösebefehle die nicht im Leistungsschaltermanager (LS Manager) rangiert sind, werden nicht an den Leistungsschalter weitergegeben.

Nur Leistungsschaltermanager gibt die Auslösebefehle an den Leistungsschalter aus.

Rangieren Sie im Leistungsschaltermanager alle Auslösebefehle, die einen Schaltbefehl an einen Leistungsschalter bewirken sollen.

Schutz_Ausi

name = Jeder Auslösebefehl eines auslöseberechtigten, aktiven Schutzmoduls bewirkt eine Generalauslösung.

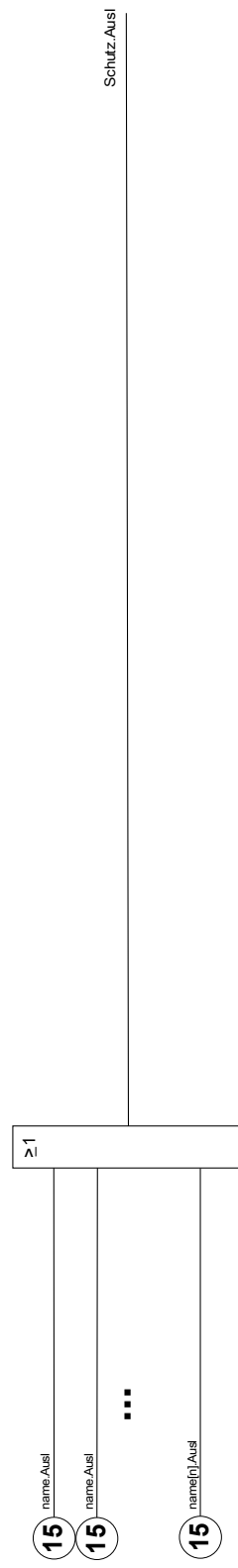

Schutz.AusI

Jeder phasenselektive Auslösebefehl eines auslöseberechtigten Moduls (I, IE, U, UX je nach Gerät) bewirkt eine phasenselektive Generalauslösung.



Schutz-Alarm

name = Jeder Alarm eines Moduls (außer Überwachungsmodulen aber einschließlich LSV) bewirkt einen Generalalarm (Sammelmeldung).

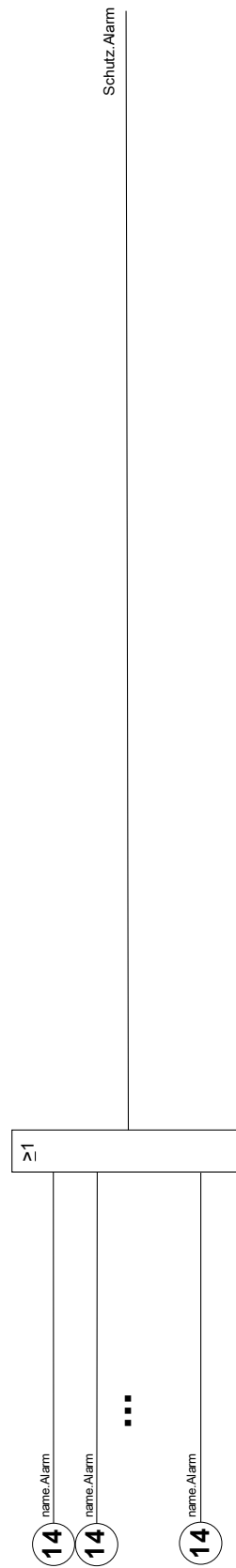

Schutz.Alarm



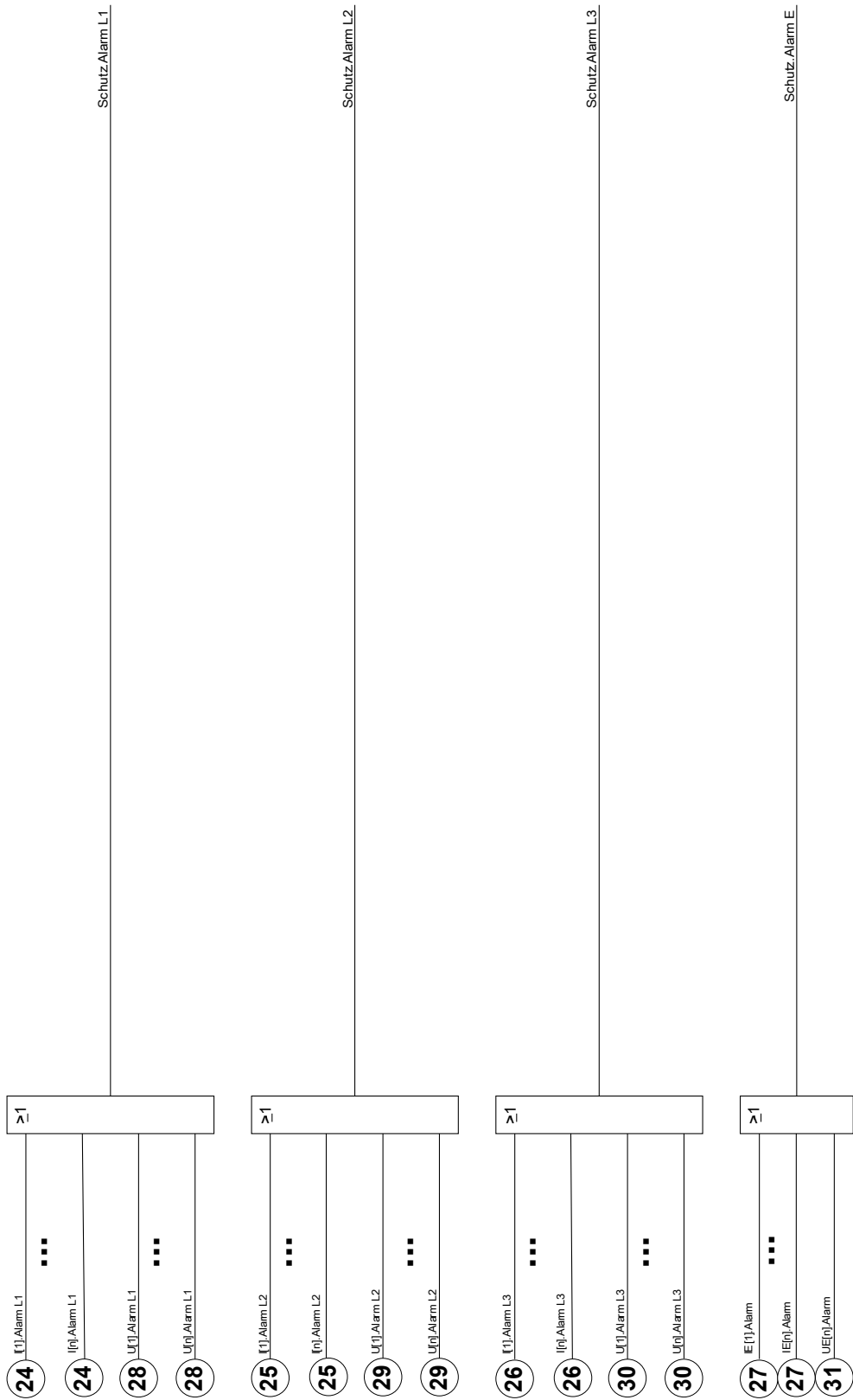

Jeder phasenselektive Alarm eines Moduls (I, IE, U, UX je nach Gerät) bewirkt einen phasenselektiven Generalalarm (Sammelmeldung).



Direktkommandos des Schutz-Moduls

Parameter	Beschreibung	Einstellbereich	Voreinstellung	Menüpfad
Res Stör u Netz Nr 	Rücksetzen der Störfallnummer und Netzstörungsnummer	inaktiv, aktiv	inaktiv	[Betrieb /Reset]

Globale Parameter des Schutz-Moduls

Parameter	Beschreibung	Einstellbereich	Voreinstellung	Menüpfad
Funktion 	Modul bzw. Stufe dauerhaft aktivieren oder deaktivieren	inaktiv, aktiv	aktiv	[Schutzparameter /Globale Schutzpara /Schutz]
ExBlo Fk 	Externe Blockade des gesamten Schutzes aktivieren (erlauben).	inaktiv, aktiv	inaktiv	[Schutzparameter /Globale Schutzpara /Schutz]
ExBlo1 	Wenn die externe Blockade dieses Moduls aktiviert (erlaubt) wurde, dann wird der gesamte Schutz außer Funktion gesetzt, wenn der Status der rangierten Meldung wahr wird.	1..n, Rangierliste	.-	[Schutzparameter /Globale Schutzpara /Schutz]
ExBlo2 	Wenn die externe Blockade dieses Moduls aktiviert (erlaubt) wurde, dann wird der gesamte Schutz außer Funktion gesetzt, wenn der Status der rangierten Meldung wahr wird.	1..n, Rangierliste	.-	[Schutzparameter /Globale Schutzpara /Schutz]
Blo AuslBef 	Dauerhafte Blockade des Auslösekommandos für den gesamten Schutz.	inaktiv, aktiv	inaktiv	[Schutzparameter /Globale Schutzpara /Schutz]
ExBlo AuslBef Fk 	Externe Blockade des Auslösekommandos für den gesamten Schutz aktivieren (erlauben).	inaktiv, aktiv	inaktiv	[Schutzparameter /Globale Schutzpara /Schutz]
ExBlo AuslBef 	Wenn die externe Blockade des Auslösekommandos aktiviert (erlaubt) wurde, dann wird der Auslösebefehl für den gesamten Schutz außer Funktion gesetzt, wenn der Status der rangierten Meldung wahr wird.	1..n, Rangierliste	.-	[Schutzparameter /Globale Schutzpara /Schutz]

Zustände der Eingänge des Schutz-Moduls

Bezeichnung	Beschreibung	Rangierung über:
ExBlo1-E	Zustand des Moduleingangs: Externe Blockade1	[Schutzparameter /Globale Schutzpara /Schutz]
ExBlo2-E	Zustand des Moduleingangs: Externe Blockade2	[Schutzparameter /Globale Schutzpara /Schutz]
ExBlo AuslBef-E	Zustand des Moduleingangs: Externe Blockade des Auslösebefehls	[Schutzparameter /Globale Schutzpara /Schutz]

Meldungen des Schutz-Moduls (Zustände der Ausgänge)

Meldung	Beschreibung
verfügbar	Meldung: Schutz ist verfügbar
aktiv	Meldung: aktiv
ExBlo	Meldung: Externe Blockade
Blo AuslBef	Meldung: Auslösebefehl blockiert
ExBlo AuslBef	Meldung: Externe Blockade des Auslösekommandos
Alarm L1	Meldung: General-Alarm L1
Alarm L2	Meldung: General-Alarm L2
Alarm L3	Meldung: General-Alarm L3
Alarm E	Meldung: General Alarm - Erdfehler
Alarm	Meldung: General Alarm
Ausl L1	Meldung: General-Auslösung L1
Ausl L2	Meldung: General-Auslösung L2
Ausl L3	Meldung: General-Auslösung L3
Ausl E	Meldung: General-Auslösung Erdfehler
Ausl	Meldung: General-Auslösung
Res Stör u Netz Nr	Meldung: Rücksetzen der Störfallnummer und Netzstörungsnummer

Werte des Schutz-Moduls

<i>Bezeichnung</i>	<i>Beschreibung</i>
StörfallNr	Störfallnummer
NetzstörNr	Netzstörungsnummer: Ein Netzfehler, z.B. ein Kurzschluss, kann verschiedene Fehler mit Auslösung und Wiedereinschaltung verursachen, wobei jeder Fehler eine erhöhte Störfallnummer erhält. In diesem Fall bleibt die Netzstörungsnummer unverändert.
Ausl	Erste Auslöseursache, diese entspricht der ersten Auslöserursache im Fehlerrekorder. Siehe auch Scada-Dokumentation (Abschnitt Grund der Auslösung) um die Zuordnung Code->Ursache einsehen zu können. Siehe auch Handbuch (Kapitel Fehlerrekorder)

Schaltgeräte-Manager



WARNUNG: Die Fehlkonfiguration und Fehlbedienung von Schaltgeräten kann Tod oder schwere Verletzungen zur Folge haben. Dies gilt u. a. für das Öffnen eines stromführenden Stromkreises durch einen Trennschalter oder für das Zuschalten eines Erdungsschalters auf unter Spannung stehende Anlagenteile.

Der Inbetriebnehmer hat die einwandfreie Konfiguration und Verdrahtung des Schaltgeräts sicherzustellen und zu dokumentieren.

Zu den weiterführenden Aufgaben von Schutzgeräten gehören zunehmend auch Steuerungsfunktionen für MS-Schaltgeräte, zu denen z.B. Leistungsschalter, Lasttrennschalter, Trennschalter sowie Erdungsschalter zählen.

Die korrekte Konfiguration des Schaltgeräts ist unabdingbare Voraussetzung für die ordnungsgemäße Funktion des Schutzgeräts. Dies gilt auch dann, wenn das Schaltgerät nicht gesteuert, sondern nur überwacht wird.

Abzweigsteuerbild (Single Line)

Das Abzweigsteuerbild beinhaltet die grafische Darstellung des Schaltgeräts und dessen Bezeichnung (Name) sowie seiner Eigenschaften (kurzschlussstromfest oder nicht...). Die Bezeichnungen der Schaltgeräte (z.B. QA1, QA2, statt SG[x]) werden aus dem Abzweigsteuerbild für die Darstellung innerhalb der Gerätesoftware übernommen.

Eine Konfigurationsdatei beinhaltet neben den Eigenschaften des Schaltgeräts auch ein Abzweigsteuerbild. Parametrierung und Abzweigsteuerbild sind über die Konfigurationsdatei miteinander verbunden/gekoppelt.

Konfiguration des Schaltgeräts

Verdrahtung

Zunächst müssen die Stellungsmeldekontakte der Schaltgeräte mit den Digitalen Eingängen des Schutzgeräts verbunden werden. Der »Hiko EIN« oder »Hiko AUS« Kontakt muss verdrahtet werden. Es wird empfohlen, beide zu verdrahten.

Danach sind die Befehlsausgänge (Ausgangsrelais) mit dem Schaltgerät zu verdrahten.

Bitte beachten Sie folgende Option: In den Allgemeinen Einstellungen eines Leistungsschalters können die EIN/AUS-Kommandos der Schutzeinheit auf den gleichen Ausgangsrelais ausgegeben werden, auf denen auch die Steuerkommandos ausgegeben werden.

Werden die Befehle auf unterschiedlichen Relaisausgängen ausgegeben (Option), so erhöht sich der Verdrahtungsaufwand.

Stellungsmeldungen rangieren

Das Schutzgerät benötigt, die Stellungsmeldungen um die aktuelle Schaltgerätestellung ermitteln zu können. Die Stellungsmeldung des Schaltgeräts wird im Display grafisch dargestellt. Jeder Positionswechsel des Schaltgeräts bewirkt eine Änderung des Symbols auf dem Display des Schutzgeräts.

HINWEIS

Für die Erfassung der Stellung eines Schaltgerätes sind immer zwei separate Hilfskontakte (Einzelmeldungen) zu empfehlen! Wird die Stellung des Schaltgeräts über einen einzelnen Kontakt erfasst, können keine Zwischenpositionen (Differenzstellung) und Störstellungen erkannt werden.

Eine (eingeschränkte) Laufzeitüberwachung (Zeit zwischen der Befehlsausgabe und der Stellungsrückmeldung der angestrebten Stellung des Schaltgeräts) kann jedoch auch durch die Auswertung eines einzelnen Meldekontakts erfolgen.

Im Menü [Steuerung/SG/Stellungsmeldungen] sind die für die Stellungserkennung erforderlichen Rangierungen vorzunehmen.

Erkennung der Schaltgerätestellung über zwei Kontakte -Hiko EIN und Hiko AUS (Empfehlung!)

Zur Erkennung der Stellung des Schaltgeräts verfügt dieses über Stellungsmeldekontakte (*Hiko EIN und Hiko AUS*). Es wird empfohlen, beide Kontakte für die Erkennung der Schaltgerätestellung zu verwenden, da nur so Zwischenstellungen und Störstellungen erkannt werden können.

Das Schutzgerät überwacht kontinuierlich die Status der Eingänge »*Hiko EIN-I*« und »*Hiko AUS-I*«. Mit Hilfe der Überwachungszeiten »*t-Eigenz EIN*« und »*t-Eigenz AUS*« werden diese validiert. Darauf basierend wird die Stellung des Schaltgeräts erkannt und in Form der folgenden Signale ausgegeben:

- POS EIN
- POS AUS
- POS Unbest
- POS Gestört
- Pos (Status=0,1,2 or 3)

Überwachung des EIN-Kommandos

Mit dem Absetzen eines EIN-Kommandos wird der »t-Eigenz EIN« Timer gestartet. Während dieser Timer läuft wird die Meldung »POS UNBEST« wahr (=1). Wurde das Kommando erfolgreich, vor Ablauf des Timers vom Schaltgerät ausgeführt, dann wird die Meldung »POS EIN« wahr (=1). Andernfalls wird nach Ablauf des Timers die Meldung »POS GESTÖRT« wahr (=1).

Überwachung des AUS-Kommandos

Mit dem Absetzen eines AUS-Kommandos wird der »t-Eigenz AUS« Timer gestartet. Während dieser Timer läuft wird die Meldung »POS UNBEST« wahr (=1). Wurde das Kommando erfolgreich, vor Ablauf des Timers ausgeführt, dann wird die Meldung »POS AUS« wahr (=1). Andernfalls wird nach Ablauf des Timers die Meldung »POS GESTÖRT« wahr (=1).

Die folgende Tabelle zeigt wie die Schaltgerätstellung auf der Basis der beiden Kontakte »Hiko EIN« und »Hiko AUS« validiert wird.

Status der Digitalen Eingänge		Validierte Stellungserkennung				
<i>Hiko EIN-E</i>	<i>Hiko AUS-E</i>	<i>POS EIN</i>	<i>POS AUS</i>	<i>POS Unbest</i>	<i>POS Gestört</i>	<i>POS (Status)</i>
0	0	0	0	1 (während ein Überwachungs-timer läuft)	0 (während ein Überwachungs-timer läuft)	0 Unbestimmt
1	1	0	0	1 (während ein Überwachungs-timer läuft)	0 (während ein Überwachungs-timer läuft)	0 Unbestimmt
0	1	0	1	0	0	1 AUS
1	0	1	0	0	0	2 EIN
0	0	0	0	0 (Überwachungs-timer abgelaufen)	1 (Überwachungs-timer abgelaufen)	3 Gestört
1	1	0	0	0 (Überwachungs-timer abgelaufen)	1 (Überwachungs-timer abgelaufen)	3 Gestört

Einpolige Stellungserkennung des Schaltgeräts - Hiko EIN oder Hiko AUS

Wenn die einpolige Überwachung für das Schaltgerät verwendet wird, dann wird die Meldung »EKA Nur ein HIKO« wahr.

Die Überwachung funktioniert in diesem Fall nur in einer Richtung. Wenn nur der »Hiko AUS« mit dem Gerät verbunden wurde, dann kann nur das AUS-Kommando überwacht werden. Wenn nur der »Hiko EIN« mit dem Schutzgerät verbunden wurde, dann kann nur das EIN-Kommando überwacht werden.

Einpolige Stellungserkennung – Hiko EIN

Wenn nur der Hiko EIN für die einpolige Überwachung des EIN-Kommandos verwendet wird, dann wird mit dem Schaltbefehl die Überwachungszeit gestartet. Während der Timer läuft, wird die Meldung »UNBEST« wahr. Wenn das Schaltgerät die Endposition vor Ablauf des Timers erreicht hat, werden die Meldungen »POS EIN« und »SBÜ erfolgreich« wahr und die Meldung »Pos UNBEST« fällt ab.

Wird die Endposition hingegen gar nicht oder erst nach Ablauf der Überwachungszeit erreicht, so wird die Meldung »SBÜ Störstellung« wahr und die Meldung »Pos UNBEST« fällt ab.

Die folgende Tabelle zeigt wie die Schaltgerätstellung auf der Basis des einzelnen Kontakts »Hiko EIN« validiert wird.

Status der Digitalen Eingänge		Validierte Stellungserkennung				
<i>Hiko EIN-I</i>	<i>Hiko AUS-I</i>	<i>POS EIN</i>	<i>POS AUS</i>	<i>POS Unbest</i>	<i>POS Gestört</i>	<i>POS (Status)</i>
0	Nicht verdrahtet	0	0	1 (während „t-Eigenz EIN“ läuft)	0 (während „t-Eigenz EIN“ läuft)	0 Unbestimmt
0	Nicht verdrahtet	0	1	0	0	1 AUS
1	Nicht verdrahtet	1	0	0	0	2 EIN

Wenn kein Digitaler Eingang auf »Hiko EIN« rangiert ist nimmt »POS« den Wert 3 (Gestört) an.

Einpolige Stellungserkennung – Hiko AUS

Wenn nur der Hiko AUS für die einpolige Überwachung des AUS-Kommandos verwendet wird, dann wird mit dem Schaltbefehl die Überwachungszeit gestartet. Während der Timer läuft, wird die Meldung »UNBEST« wahr. Wenn das Schaltgerät die Endposition vor Ablauf des Timers erreicht hat, werden die Meldungen »POS EIN« und »SBÜ erfolgreich« wahr und die Meldung »Pos UNBEST« fällt ab.

Wird die Endposition hingegen gar nicht oder erst nach Ablauf der Überwachungszeit erreicht, so wird die Meldung »SBÜ Störstellung« wahr und die Meldung »Pos UNBEST« fällt ab.

Die folgende Tabelle zeigt wie die Schaltgerätstellung auf der Basis des einzelnen Kontakts »Hiko AUS« validiert wird.

Status der Digitalen Eingänge		Validierte Stellungserkennung				
Hiko EIN-I	Hiko AUS-I	POS EIN	POS AUS	POS Unbest	POS Gestört	POS (Status)
Nicht verdrahtet	0	0	0	1 (während t-Eigenz AUS läuft.)	0 (während t-Eigenz AUS läuft.)	0 Unbestimmt
Nicht verdrahtet	1	0	1	0	0	1 AUS
Nicht verdrahtet	0	1	0	0	0	2 EIN

Wenn kein Digitaler Eingang auf »Hiko AUS« rangiert ist nimmt »POS« den Wert 3 (Gestört) an.

Überwachungszeiten festlegen

Im Menü [Steuerung/SG/SG[x]/Allg Einstellungen] sind die Überwachungszeiten des Schaltgeräts festzulegen. Je nach Schaltgerätetyp kann es erforderlich sein, hier noch weitere Parameter zu setzen.

Verriegelungen

Fehlbedienungen in Schaltanlagen stellen eine besondere Gefährdung für das Personal und die Betriebsmittel dar. Dies gilt besonders für das Öffnen eines stromführenden Stromkreises mit einem Trennschalter oder für das Zuschalten eines Erdungsschalters auf unter Spannung stehende Anlagenteile.

Um Fehlbedienungen zu verhindern, müssen Verriegelungsfunktionen vorgesehen werden, die mechanisch und elektrisch realisiert werden können.

Das Schutz-AUS Kommando und der Einschaltbefehl der Automatischen Wiedereinschaltung* werden ohne Verriegelung ausgeführt. Für den Fall das ein Schutz-AUS Kommando nicht ausgegeben werden darf, muss der Schutz-AUS-Befehl blockiert werden.

Mit Hilfe der Logik können darüber hinaus weitere Verriegelungen realisiert werden.

*=Verfügbarkeit hängt von der bestellten Gerätevariante ab.

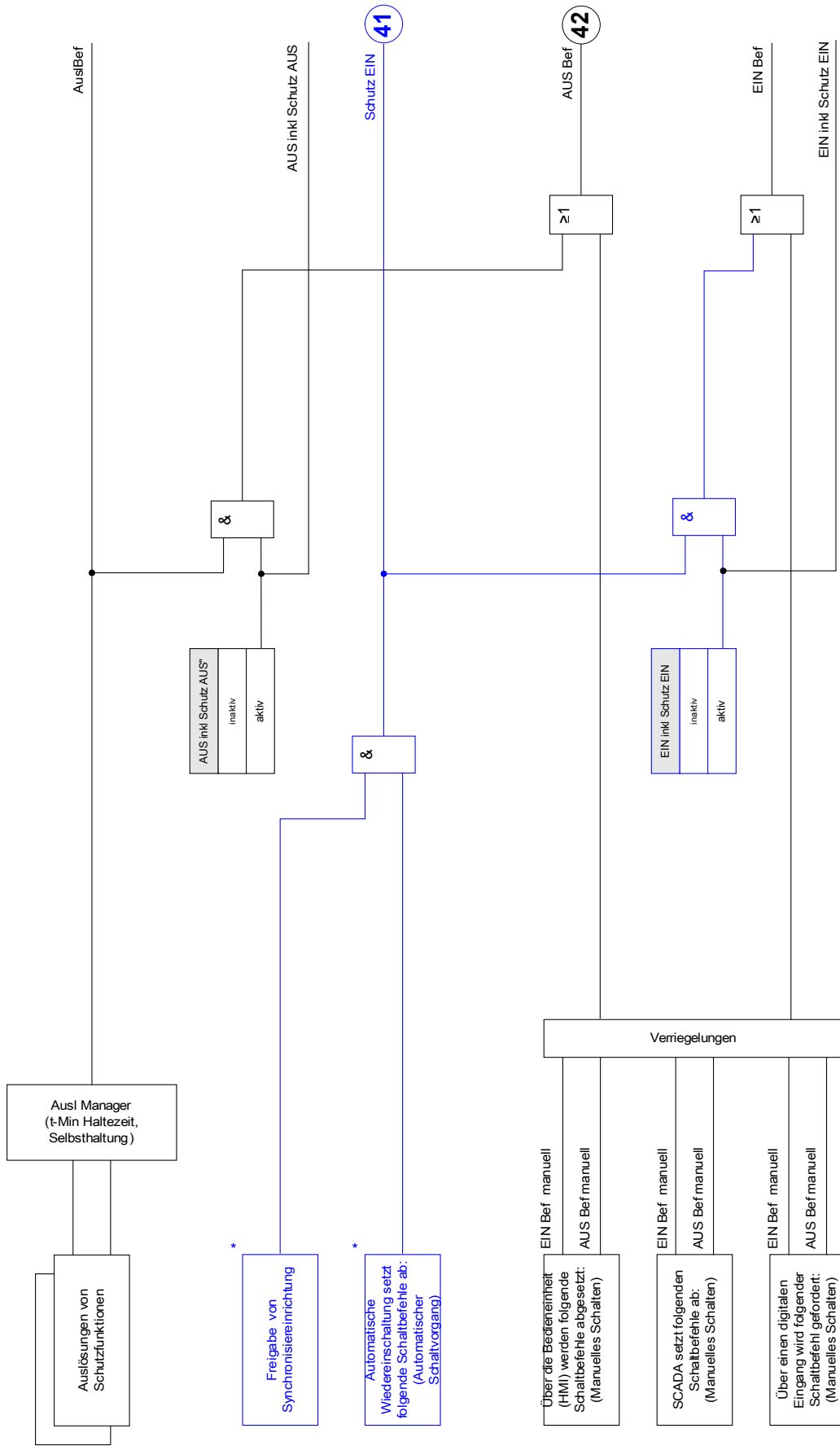

* Verfügbarkeit abhängig vom Gerätetyp

Auslösebefehls Manager - Befehlsausgabe rangieren

Die Auslösebefehle der Schutzstufen müssen im Menü [Steuerung/SG/Ausl Manager] dem Schaltgerät zugeordnet werden (vorausgesetzt, dieses kann Kurzschlussströme abschalten). Im Auslösebefehls Manager werden alle Auslösebefehle durch eine ODER-Logik zusammengeführt. Der eigentliche Abschaltbefehl an das Schaltgerät wird exklusiv durch die Auslösebefehls-Manager ausgegeben. Das bedeutet, dass nur die Auslösebefehle zu einem Fall des Schaltgeräts führen, die hier rangiert wurden. Im Auslösebefehlsmanager wird ebenfalls festgelegt, ob der Auslösebefehl selbsthaltend sein soll. Darüber hinaus kann eine Mindesthaltezeit für das Aus-Kommando festgelegt werden.

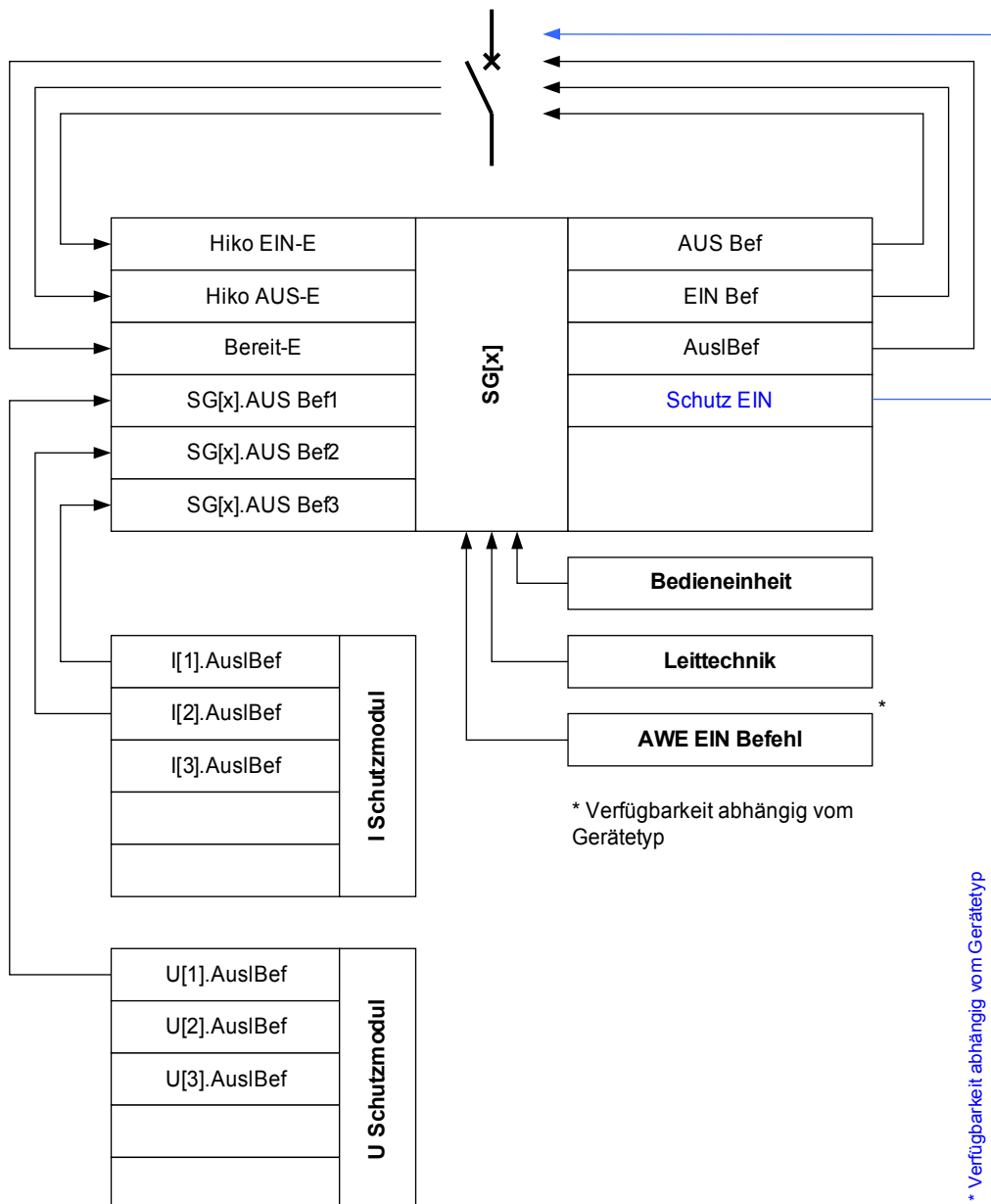

Die genaue Schaltgerätebezeichnung wird über die Single Line Datei festgelegt.

SG [x].Ausl LS

name =Name des Moduls, dass den Auslösebefehl ausgibt

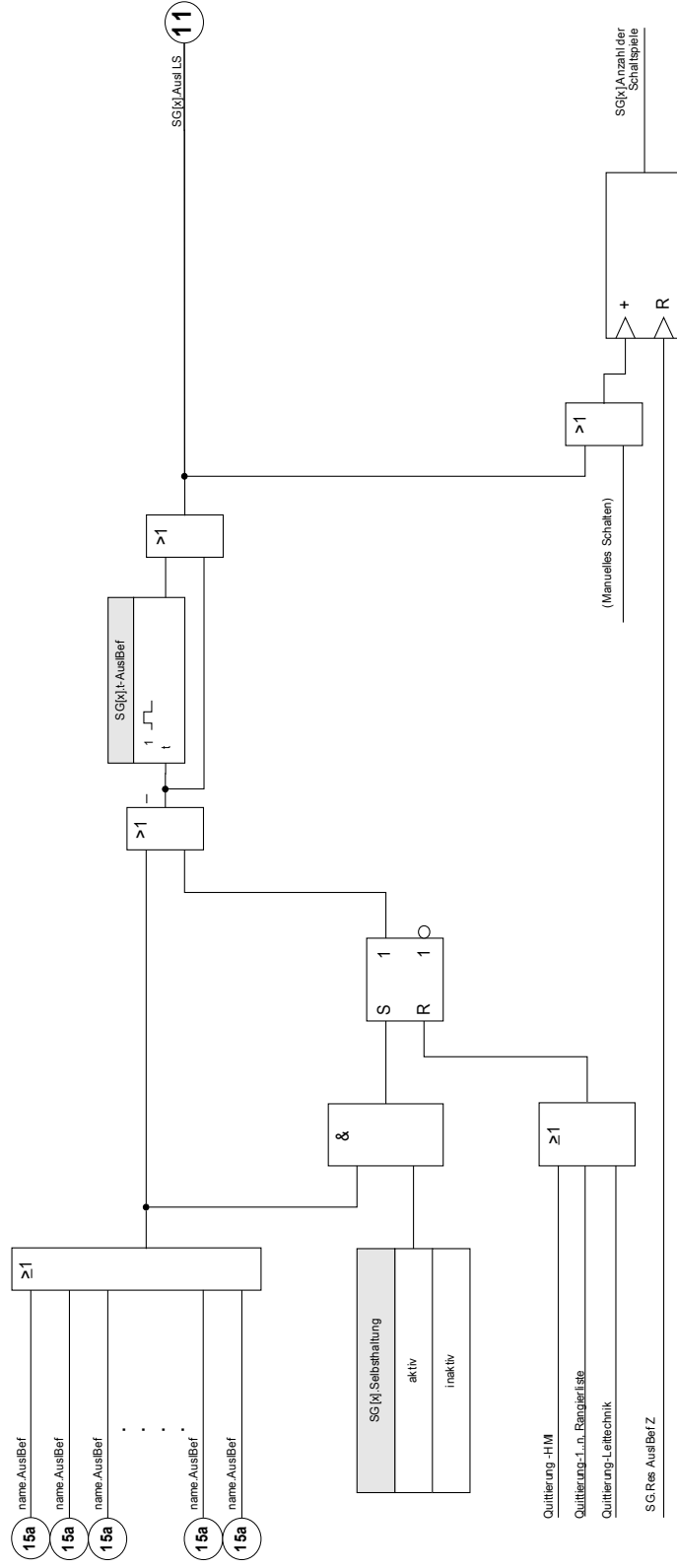

Ex EIN/AUS

Ein steuerbares Schaltgerät kann durch externe Signale gesteuert werden. Für das EIN- und das AUS-Kommando kann je ein Signal rangiert werden (z.B. Digitale Eingänge oder Logikausgänge). Das AUS-Kommando hat Vorrang. Die EIN-Befehle sind flankenorientiert, die AUS-Befehle sind pegelorientiert.

Synchronpflichtiges Schalten*

*=Verfügbarkeit hängt von der bestellten Gerätevariante ab.

Bevor ein Schaltgerät unterschiedliche Netzabschnitte verbinden darf, muss deren Synchronität sichergestellt sein. Im Untermenü [Synchr Zuschalten] kann über den Parameter »*Synchronität*« festgelegt werden, wodurch die Synchronität erkannt/signalisiert werden soll.

Wenn das Signal vom geräteinternen Synchrocheck ausgewertet werden soll ist die Rangierung »*Sync.Zuschaltbereit*« (Freigabe vom Synchrocheck-Modul) zu wählen. Alternativ kann hier auch ein digitaler Eingang oder ein Logikausgang zugeordnet werden.

Im Synchronisiermodus „Generator-zu-Netz“ muss zusätzlich im Menü [Schutzparameter\Globale Schutzparameter\Sync] die Synchronitätsanforderung rangiert werden (Die Synchronitätsprüfung muss angefordert werden).

Wenn ein Synchronitätssignal zugeordnet wurde, dann wird der Schaltbefehl nur dann ausgeführt, wenn das Synchronitätssignal innerhalb der parametrisierten maximalen Wartezeit »*t-SyncUeberw*« wahr wird. Diese Überwachungszeit wird mit einem abgesetzten Einschaltbefehl gestartet. Wenn kein Synchronitätssignal zugeordnet wird, dann ist die Synchronitätsfreigabe permanent.

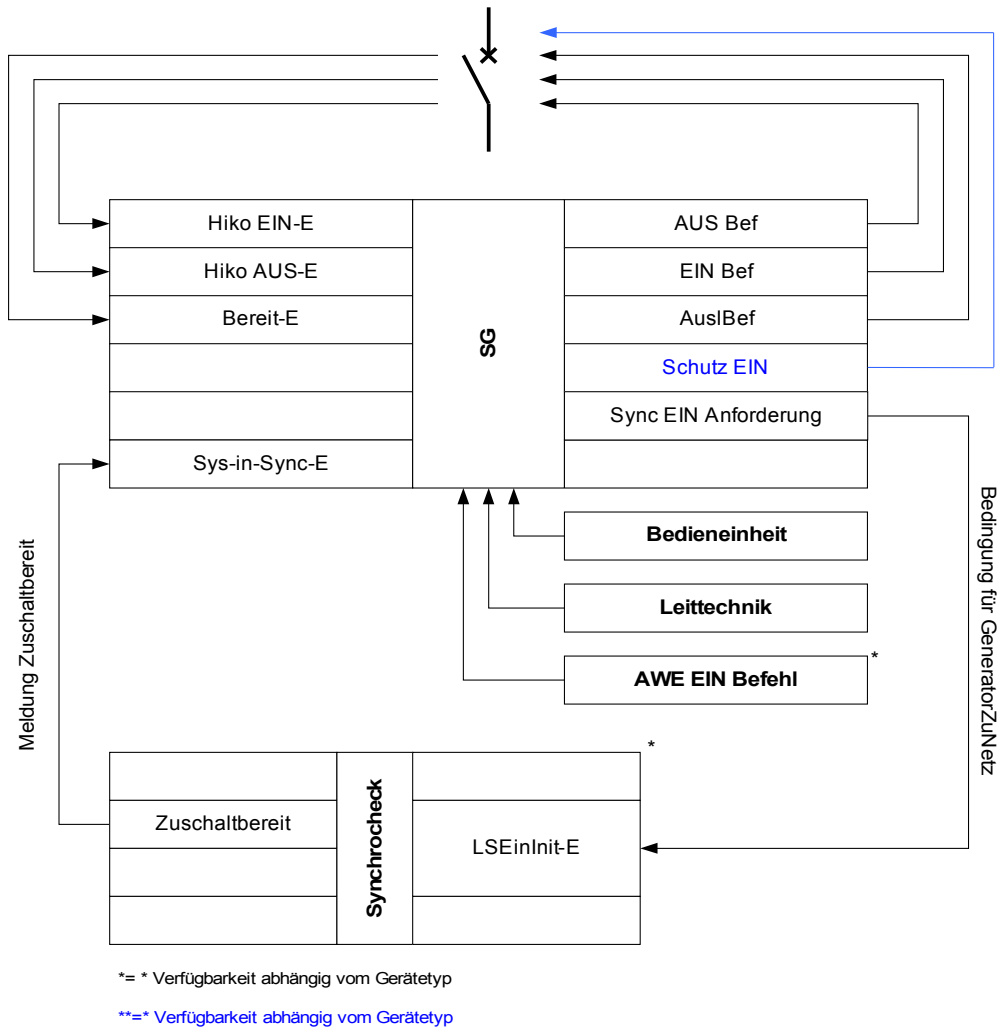

Schaltheheit

In Abhängigkeit der Vergabe der Schaltheheit ist es möglich, die Steuerung von verschiedenen Steuerstellen aus vorzunehmen. Es können mehrere Steuerstellen zur Anlagenbedienung parallel verwendet werden.

Für die Schaltheheit [Steuerung\Allg Einstellungen], können folgende Einstellungen gewählt werden:

- keine: Keine Steuerung;
- Vor Ort: Steuerung über die Bedieneinheit (HMI);
- Fern: Steuerung über SCADA, Digitale Eingänge, oder interne Signale, und
- Vor Ort & Fern: Steuerung über die Bedieneinheit, SCADA, Digitale Eingänge, oder interne Signale.

Unverriegeltes Schalten

Zu Testzwecken, während der Inbetriebnahme und bei provisorischen Fahrweisen können Verriegelungen an einer Anlage außer Kraft gesetzt werden.



WARNUNG: Unverriegelte Schaltvorgänge können Tod oder schwere Verletzungen zur Folge haben.

Im Menü [Steuerung\Allg Einstellungen] bestehen folgende Optionen für ein unverriegeltes Schalten.

- Unverriegeltes Schalten für einen einzelnen Befehl
- Permanent
- Unverriegeltes Schalten für eine bestimmte Zeit
- Unverriegeltes Schalten, aktiviert durch ein rangiertes Signal

Die Zeiteinstellung für das unverriegelte Schalten gilt auch für den Modus „Einzelner Schaltbefehl“.

Manuelle Manipulation der Schaltgerätstellung

Im Fall schadhafter Positionsmeldekontakte oder bei Drahtbruch kann die Stellungsrückmeldung, die sich aus den rangierten Rückmeldungen ergibt, manipuliert (überschrieben) werden, um in ein einer solchen Situation schaltfähig zu bleiben. Eine manipulierte Schaltgerätstellung wird im Display durch ein Rufzeichen „!“ neben dem Schaltgerät dargestellt.



WARNUNG: Manipulationen der Schaltgerätstellung können Tod oder schwere Verletzungen zur Folge haben.

Doppelbetätigungssperre

Steuerbefehle müssen sequentiell abgearbeitet werden. Während ein Schaltvorgang läuft, wird jeder weitere Schaltbefehl abgewiesen.



Validierung der Richtung eines Schaltbefehls

Schaltbefehle werden vor einer Ausführung validiert. Befindet sich ein Schaltgerät bereits in der anbefohlenen Position, so wird der Schaltbefehl nicht ausgeführt. Ein AUS-Befehl auf einen bereits geöffneten Leistungsschalter wird abgewiesen. Dies gilt ebenso für Schaltbefehle die an der Bedieneinheit oder über die Leittechnik (SCADA) abgesetzt wurden.

Anti Pumping

Mit dem Drücken des Softkeys für das Einschaltkommando wird einmalig ein Einschalt-Impuls abgesetzt und zwar unabhängig davon, wie lange die Taste weiter gedrückt gehalten wird. Das Schaltgerät wird das Schließen-Kommando nur einmal ausführen.

Direktkommandos der Schalthoheit

Parameter	Beschreibung	Einstellbereich	Voreinstellung	Menüpfad
Schalthoheit 	Schalthoheit	keine, vor Ort, von Fern, vor Ort und Fern	vor Ort	[Steuerung /Allg Einstellungen]
Unverriegelt 	Direkte Steuerung für unverriegeltes Schalten	inaktiv, aktiv	inaktiv	[Steuerung /Allg Einstellungen]

Zähler der Schaltkommando-Ausführungs-Überwachung

Bezeichnung	Beschreibung
SBÜ Hoheit	Schaltbefehlsüberwachung: Zähler für die zurückgewiesenen Schaltkommandos auf Grund von nicht vorhandener Schalthoheit.
SBÜ DoppelBef	Schaltbefehlsüberwachung: Zähler für die zurückgewiesenen Schaltkommandos weil ein Schaltbefehl abgesetzt wurde während ein laufender noch nicht abgeschlossen ist.
SBÜ Anz. zurückgw. Sbef	Schaltbefehlsüberwachung: Zähler für die zurückgewiesenen Schaltkommandos auf Grund von laufender Umparametrierung.

Schaltgeräte-Wartung

HINWEIS

Alle auf Strom basierenden Funktionalitäten der Schaltgerätewartung (z.B. Wartungskurve des Leistungsschalters) sind nur in Schutzgeräten verfügbar, die über mindestens eine Strommesskarte verfügen.

Features der Schaltgeräte Wartung

Die Summe der Abschaltströme.

Die Meldung »SGMon SGverzögert« kann eine Fehlfunktion des Schaltgeräts frühzeitig indizieren.

Das Schutzgerät berechnet kontinuierlich die verbleibende »SG Aus Kapazität«. 100% bedeutet, dass das Schaltgerät jetzt gewartet werden muss.

Basierend auf der parametrisierten Kurve (kundenspezifisch einstellbar) wird das Schutzgerät über einen Alarm entscheiden.

Das Schutzgerät überwacht die Anzahl der Schaltspiele (EIN/AUS-Zyklen).

Es können Schwellwerte für die maximal erlaubte Summe der abgeschalteten Ströme, sowie die maximal erlaubte Summe der abgeschalteten Ströme pro Stunde festgelegt werden. Hierdurch kann frühzeitig eine Überbeanspruchung des Schaltgeräts erkannt werden.

Verzögertes Schaltgerät

Verlängern sich die Schaltereigenzeiten, so ist dies ein Indiz dafür, dass das Schaltgerät wartungsbedürftig ist. Wenn die gemessenen Schaltzeiten »*t-Eigenz AUS*« oder »*t-Eigenz EIN*« überschritten werden, wird die Meldung »SGMon Sgverzögert« wahr.

Wartungskennlinie eines Schaltgeräts

Durch Überwachung eines Schaltgeräts erhöht sich seine Betriebsbereitschaft. Der (Alterungs-) Zustand des Schaltgeräts hängt vor allem von folgenden Faktoren ab:

- Anzahl der Schaltspiele (EIN-/AUS-Zyklen).
- Der Stromhöhe zum Abschaltzeitpunkt.
- Der Schaltfrequenz mit der das Schaltgerät betrieben wird (Schaltspiele pro Stunde).

Der Anwender hat das Schaltgerät gemäß den Vorgaben (Technische Daten/Wartungsplan) des Hersteller bestimmungsgemäß zu warten. Die Wartungskurve des Schaltgeräts kann durch bis zu 10 Punkte im Menü [Steuerung/SG/SG[x]/SGW] nachgebildet werden. Jeder Punkt wird über zwei Parameter eingestellt. Den Abschaltstrom in kilo Ampere und die Anzahl der erlaubten Schaltspiele. Die erlaubten Schaltspiele des letzten Punkts sind immer Null. Das Schutzgerät berechnet die verbleibende Schaltkapazität auf der Basis der Wartungskurve. Wenn der Abschaltstrom größer als der des letzten Punkts der Kurve ist, dann wird dieser Punkt mit „Null“ erlaubten Schaltspielen bewertet.

Wartungskurve für einen typischen 25 kV Leistungsschalter

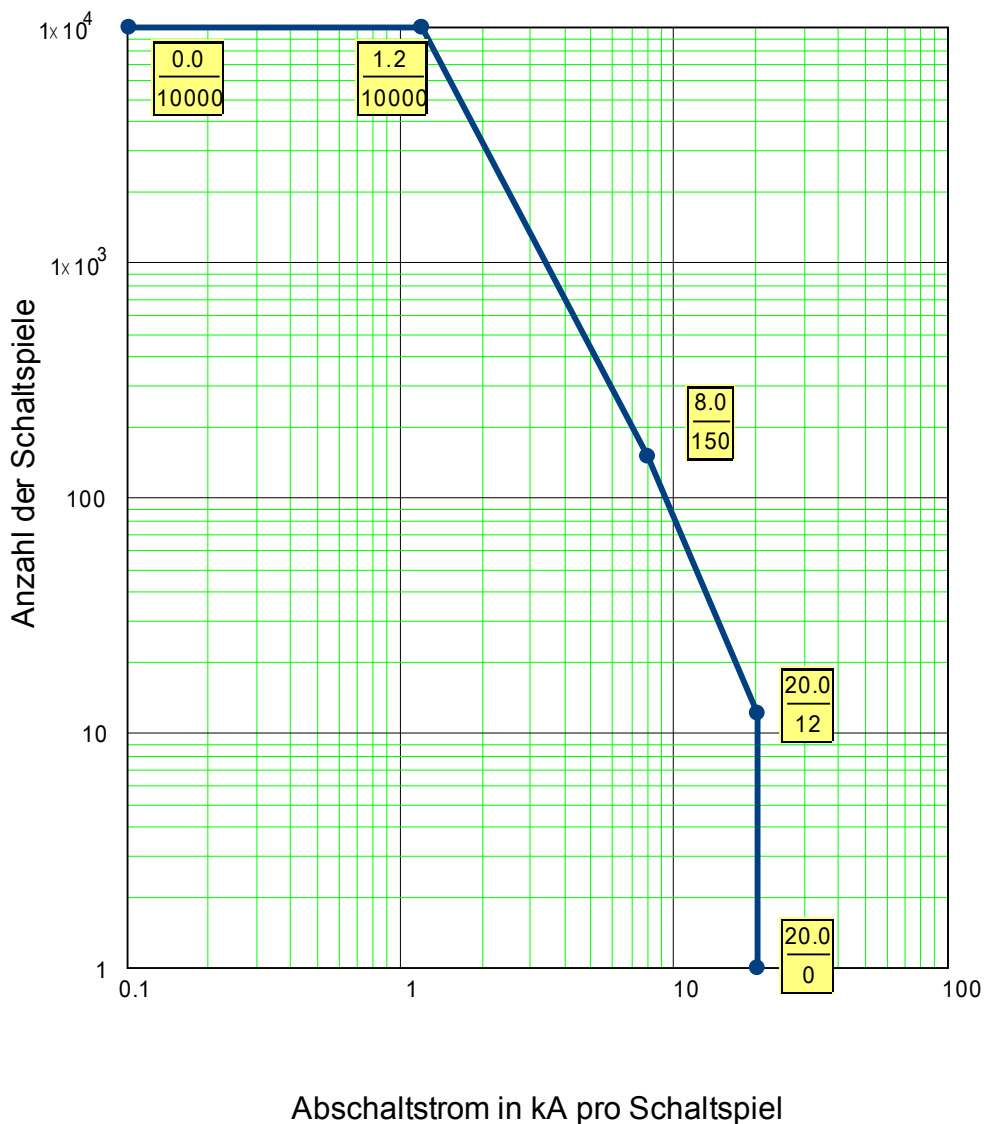

Globale Parameter der Schaltgerätewartung

Parameter	Beschreibung	Einstellbereich	Voreinstellung	Menüpfad
Anz Schaltsp Alarm 	Service Alarm, zu viele Schaltspiele	1 - 100000	9999	[Steuerung /SG /SG[1] /SG Wartung]

Meldungen der Schaltgerätewartung

Meldung	Beschreibung
Anz Schaltsp Alarm	Meldung: Service Alarm, zu viele Schaltspiele
Res AuslBef Z	Meldung: Rücksetzen des Zählers: Gesamtanzahl Auslösebefehle

Zähler der Schaltgerätewartung

Wert	Beschreibung	Voreinstellung	Wertebereich	Menüpfad
AuslBef Z	Zähler Gesamtanzahl Auslösungen des Schaltgeräts (z.B. Leistungsschalter, Lasttrennschalter...) Kann mit BetriebsZ oder Alle zurückgesetzt werden.	0	0 - 200000	[Betrieb /Zähl und RevDat /Steuerung /SG[1]]

Direktkommandos der Schaltgerätewartung

Parameter	Beschreibung	Einstellbereich	Voreinstellung	Menüpfad
Res AuslBef Z 	Rücksetzen des Zählers: Gesamtanzahl Auslösebefehle	inaktiv, aktiv	inaktiv	[Betrieb /Reset]

Steuerungsparameter

Strg

Globale Schutzparameter des Steuerungsmoduls

Parameter	Beschreibung	Einstellbereich	Voreinstellung	Menüpfad
Res Unver 	Resetmodus für unverriegeltes Schalten	Einzelbefehl, Zeitüberschrtg, permanent	Einzelbefehl	[Steuerung /Allg Einstellungen]
Zeitüber Unver 	Zeitüberschreitung für unverriegeltes Schalten Nur verfügbar wenn: Res Unver<>permanent	2 - 3600s	60s	[Steuerung /Allg Einstellungen]
Unver Rang 	Unverriegelte Rangierung	1..n, Rangierliste	-.-	[Steuerung /Allg Einstellungen]

Zustände der Eingänge des Steuerungsmoduls

Bezeichnung	Beschreibung	Rangierung über:
Unverriegelt-E	Unverriegeltes Schalten	[Steuerung /Allg Einstellungen]

Meldungen des Steuerungsmoduls

Meldung	Beschreibung
vor Ort	Schaltheit: Vor Ort
Fern	Schaltheit: Fern
Unverriegelt	Unverriegeltes Schalten ist aktiv
SG Unbest	Mindestens ein Schaltgerät ist in Bewegung (Position kann nicht eindeutig bestimmt werden).
SG Stör	Mindestens ein Schaltgerät befindet sich in Störstellung

Synchronisiereingänge

<i>Bezeichnung</i>	<i>Beschreibung</i>
--	Keine Rangierung
Sync.Zuschaltbereit	Meldung: Zuschaltbereit
DI Slot X1.DI 1	Meldung: Digitaler Eingang
DI Slot X1.DI 2	Meldung: Digitaler Eingang
DI Slot X1.DI 3	Meldung: Digitaler Eingang
DI Slot X1.DI 4	Meldung: Digitaler Eingang
DI Slot X1.DI 5	Meldung: Digitaler Eingang
DI Slot X1.DI 6	Meldung: Digitaler Eingang
DI Slot X1.DI 7	Meldung: Digitaler Eingang
DI Slot X1.DI 8	Meldung: Digitaler Eingang
Logik.LG1.Gatterausgang	Meldung: Ausgang des Logikgatters
Logik.LG1.Timerausgang	Meldung: Ausgang des Timers
Logik.LG1.Ausgang	Meldung: Selbsthaltung des Ausganges (Q)
Logik.LG1.Invertierter Ausg	Meldung: Negierte Selbsthaltung des Ausganges (Q NOT)
Logik.LG2.Gatterausgang	Meldung: Ausgang des Logikgatters
Logik.LG2.Timerausgang	Meldung: Ausgang des Timers
Logik.LG2.Ausgang	Meldung: Selbsthaltung des Ausganges (Q)
Logik.LG2.Invertierter Ausg	Meldung: Negierte Selbsthaltung des Ausganges (Q NOT)
Logik.LG3.Gatterausgang	Meldung: Ausgang des Logikgatters
Logik.LG3.Timerausgang	Meldung: Ausgang des Timers
Logik.LG3.Ausgang	Meldung: Selbsthaltung des Ausganges (Q)
Logik.LG3.Invertierter Ausg	Meldung: Negierte Selbsthaltung des Ausganges (Q NOT)
Logik.LG4.Gatterausgang	Meldung: Ausgang des Logikgatters
Logik.LG4.Timerausgang	Meldung: Ausgang des Timers
Logik.LG4.Ausgang	Meldung: Selbsthaltung des Ausganges (Q)
Logik.LG4.Invertierter Ausg	Meldung: Negierte Selbsthaltung des Ausganges (Q NOT)
Logik.LG5.Gatterausgang	Meldung: Ausgang des Logikgatters
Logik.LG5.Timerausgang	Meldung: Ausgang des Timers
Logik.LG5.Ausgang	Meldung: Selbsthaltung des Ausganges (Q)
Logik.LG5.Invertierter Ausg	Meldung: Negierte Selbsthaltung des Ausganges (Q NOT)
Logik.LG6.Gatterausgang	Meldung: Ausgang des Logikgatters
Logik.LG6.Timerausgang	Meldung: Ausgang des Timers
Logik.LG6.Ausgang	Meldung: Selbsthaltung des Ausganges (Q)
Logik.LG6.Invertierter Ausg	Meldung: Negierte Selbsthaltung des Ausganges (Q NOT)
Logik.LG7.Gatterausgang	Meldung: Ausgang des Logikgatters
Logik.LG7.Timerausgang	Meldung: Ausgang des Timers

Logik.LG7.Ausgang	Meldung: Selbsthaltung des Ausgangs (Q)
Logik.LG7.Invertierter Ausg	Meldung: Negierte Selbsthaltung des Ausgangs (Q NOT)
Logik.LG8.Gatterausgang	Meldung: Ausgang des Logikgatters
Logik.LG8.Timerausgang	Meldung: Ausgang des Timers
Logik.LG8.Ausgang	Meldung: Selbsthaltung des Ausgangs (Q)
Logik.LG8.Invertierter Ausg	Meldung: Negierte Selbsthaltung des Ausgangs (Q NOT)
Logik.LG9.Gatterausgang	Meldung: Ausgang des Logikgatters
Logik.LG9.Timerausgang	Meldung: Ausgang des Timers
Logik.LG9.Ausgang	Meldung: Selbsthaltung des Ausgangs (Q)
Logik.LG9.Invertierter Ausg	Meldung: Negierte Selbsthaltung des Ausgangs (Q NOT)
Logik.LG10.Gatterausgang	Meldung: Ausgang des Logikgatters
Logik.LG10.Timerausgang	Meldung: Ausgang des Timers
Logik.LG10.Ausgang	Meldung: Selbsthaltung des Ausgangs (Q)
Logik.LG10.Invertierter Ausg	Meldung: Negierte Selbsthaltung des Ausgangs (Q NOT)
Logik.LG11.Gatterausgang	Meldung: Ausgang des Logikgatters
Logik.LG11.Timerausgang	Meldung: Ausgang des Timers
Logik.LG11.Ausgang	Meldung: Selbsthaltung des Ausgangs (Q)
Logik.LG11.Invertierter Ausg	Meldung: Negierte Selbsthaltung des Ausgangs (Q NOT)
Logik.LG12.Gatterausgang	Meldung: Ausgang des Logikgatters
Logik.LG12.Timerausgang	Meldung: Ausgang des Timers
Logik.LG12.Ausgang	Meldung: Selbsthaltung des Ausgangs (Q)
Logik.LG12.Invertierter Ausg	Meldung: Negierte Selbsthaltung des Ausgangs (Q NOT)
Logik.LG13.Gatterausgang	Meldung: Ausgang des Logikgatters
Logik.LG13.Timerausgang	Meldung: Ausgang des Timers
Logik.LG13.Ausgang	Meldung: Selbsthaltung des Ausgangs (Q)
Logik.LG13.Invertierter Ausg	Meldung: Negierte Selbsthaltung des Ausgangs (Q NOT)
Logik.LG14.Gatterausgang	Meldung: Ausgang des Logikgatters
Logik.LG14.Timerausgang	Meldung: Ausgang des Timers
Logik.LG14.Ausgang	Meldung: Selbsthaltung des Ausgangs (Q)
Logik.LG14.Invertierter Ausg	Meldung: Negierte Selbsthaltung des Ausgangs (Q NOT)
Logik.LG15.Gatterausgang	Meldung: Ausgang des Logikgatters
Logik.LG15.Timerausgang	Meldung: Ausgang des Timers
Logik.LG15.Ausgang	Meldung: Selbsthaltung des Ausgangs (Q)
Logik.LG15.Invertierter Ausg	Meldung: Negierte Selbsthaltung des Ausgangs (Q NOT)
Logik.LG16.Gatterausgang	Meldung: Ausgang des Logikgatters
Logik.LG16.Timerausgang	Meldung: Ausgang des Timers
Logik.LG16.Ausgang	Meldung: Selbsthaltung des Ausgangs (Q)
Logik.LG16.Invertierter Ausg	Meldung: Negierte Selbsthaltung des Ausgangs (Q NOT)
Logik.LG17.Gatterausgang	Meldung: Ausgang des Logikgatters
Logik.LG17.Timerausgang	Meldung: Ausgang des Timers
Logik.LG17.Ausgang	Meldung: Selbsthaltung des Ausgangs (Q)

Logik.LG17.Invertierter Ausg	Meldung: Negierte Selbsthaltung des Ausganges (Q NOT)
Logik.LG18.Gatterausgang	Meldung: Ausgang des Logikgatters
Logik.LG18.Timerausgang	Meldung: Ausgang des Timers
Logik.LG18.Ausgang	Meldung: Selbsthaltung des Ausganges (Q)
Logik.LG18.Invertierter Ausg	Meldung: Negierte Selbsthaltung des Ausganges (Q NOT)
Logik.LG19.Gatterausgang	Meldung: Ausgang des Logikgatters
Logik.LG19.Timerausgang	Meldung: Ausgang des Timers
Logik.LG19.Ausgang	Meldung: Selbsthaltung des Ausganges (Q)
Logik.LG19.Invertierter Ausg	Meldung: Negierte Selbsthaltung des Ausganges (Q NOT)
Logik.LG20.Gatterausgang	Meldung: Ausgang des Logikgatters
Logik.LG20.Timerausgang	Meldung: Ausgang des Timers
Logik.LG20.Ausgang	Meldung: Selbsthaltung des Ausganges (Q)
Logik.LG20.Invertierter Ausg	Meldung: Negierte Selbsthaltung des Ausganges (Q NOT)
Logik.LG21.Gatterausgang	Meldung: Ausgang des Logikgatters
Logik.LG21.Timerausgang	Meldung: Ausgang des Timers
Logik.LG21.Ausgang	Meldung: Selbsthaltung des Ausganges (Q)
Logik.LG21.Invertierter Ausg	Meldung: Negierte Selbsthaltung des Ausganges (Q NOT)
Logik.LG22.Gatterausgang	Meldung: Ausgang des Logikgatters
Logik.LG22.Timerausgang	Meldung: Ausgang des Timers
Logik.LG22.Ausgang	Meldung: Selbsthaltung des Ausganges (Q)
Logik.LG22.Invertierter Ausg	Meldung: Negierte Selbsthaltung des Ausganges (Q NOT)
Logik.LG23.Gatterausgang	Meldung: Ausgang des Logikgatters
Logik.LG23.Timerausgang	Meldung: Ausgang des Timers
Logik.LG23.Ausgang	Meldung: Selbsthaltung des Ausganges (Q)
Logik.LG23.Invertierter Ausg	Meldung: Negierte Selbsthaltung des Ausganges (Q NOT)
Logik.LG24.Gatterausgang	Meldung: Ausgang des Logikgatters
Logik.LG24.Timerausgang	Meldung: Ausgang des Timers
Logik.LG24.Ausgang	Meldung: Selbsthaltung des Ausganges (Q)
Logik.LG24.Invertierter Ausg	Meldung: Negierte Selbsthaltung des Ausganges (Q NOT)
Logik.LG25.Gatterausgang	Meldung: Ausgang des Logikgatters
Logik.LG25.Timerausgang	Meldung: Ausgang des Timers
Logik.LG25.Ausgang	Meldung: Selbsthaltung des Ausganges (Q)
Logik.LG25.Invertierter Ausg	Meldung: Negierte Selbsthaltung des Ausganges (Q NOT)
Logik.LG26.Gatterausgang	Meldung: Ausgang des Logikgatters
Logik.LG26.Timerausgang	Meldung: Ausgang des Timers
Logik.LG26.Ausgang	Meldung: Selbsthaltung des Ausganges (Q)
Logik.LG26.Invertierter Ausg	Meldung: Negierte Selbsthaltung des Ausganges (Q NOT)
Logik.LG27.Gatterausgang	Meldung: Ausgang des Logikgatters
Logik.LG27.Timerausgang	Meldung: Ausgang des Timers
Logik.LG27.Ausgang	Meldung: Selbsthaltung des Ausganges (Q)
Logik.LG27.Invertierter Ausg	Meldung: Negierte Selbsthaltung des Ausganges (Q NOT)

Logik.LG28.Gatterausgang	Meldung: Ausgang des Logikgatters
Logik.LG28.Timerausgang	Meldung: Ausgang des Timers
Logik.LG28.Ausgang	Meldung: Selbsthaltung des Ausgangs (Q)
Logik.LG28.Invertierter Ausg	Meldung: Negierte Selbsthaltung des Ausgangs (Q NOT)
Logik.LG29.Gatterausgang	Meldung: Ausgang des Logikgatters
Logik.LG29.Timerausgang	Meldung: Ausgang des Timers
Logik.LG29.Ausgang	Meldung: Selbsthaltung des Ausgangs (Q)
Logik.LG29.Invertierter Ausg	Meldung: Negierte Selbsthaltung des Ausgangs (Q NOT)
Logik.LG30.Gatterausgang	Meldung: Ausgang des Logikgatters
Logik.LG30.Timerausgang	Meldung: Ausgang des Timers
Logik.LG30.Ausgang	Meldung: Selbsthaltung des Ausgangs (Q)
Logik.LG30.Invertierter Ausg	Meldung: Negierte Selbsthaltung des Ausgangs (Q NOT)
Logik.LG31.Gatterausgang	Meldung: Ausgang des Logikgatters
Logik.LG31.Timerausgang	Meldung: Ausgang des Timers
Logik.LG31.Ausgang	Meldung: Selbsthaltung des Ausgangs (Q)
Logik.LG31.Invertierter Ausg	Meldung: Negierte Selbsthaltung des Ausgangs (Q NOT)
Logik.LG32.Gatterausgang	Meldung: Ausgang des Logikgatters
Logik.LG32.Timerausgang	Meldung: Ausgang des Timers
Logik.LG32.Ausgang	Meldung: Selbsthaltung des Ausgangs (Q)
Logik.LG32.Invertierter Ausg	Meldung: Negierte Selbsthaltung des Ausgangs (Q NOT)
Logik.LG33.Gatterausgang	Meldung: Ausgang des Logikgatters
Logik.LG33.Timerausgang	Meldung: Ausgang des Timers
Logik.LG33.Ausgang	Meldung: Selbsthaltung des Ausgangs (Q)
Logik.LG33.Invertierter Ausg	Meldung: Negierte Selbsthaltung des Ausgangs (Q NOT)
Logik.LG34.Gatterausgang	Meldung: Ausgang des Logikgatters
Logik.LG34.Timerausgang	Meldung: Ausgang des Timers
Logik.LG34.Ausgang	Meldung: Selbsthaltung des Ausgangs (Q)
Logik.LG34.Invertierter Ausg	Meldung: Negierte Selbsthaltung des Ausgangs (Q NOT)
Logik.LG35.Gatterausgang	Meldung: Ausgang des Logikgatters
Logik.LG35.Timerausgang	Meldung: Ausgang des Timers
Logik.LG35.Ausgang	Meldung: Selbsthaltung des Ausgangs (Q)
Logik.LG35.Invertierter Ausg	Meldung: Negierte Selbsthaltung des Ausgangs (Q NOT)
Logik.LG36.Gatterausgang	Meldung: Ausgang des Logikgatters
Logik.LG36.Timerausgang	Meldung: Ausgang des Timers
Logik.LG36.Ausgang	Meldung: Selbsthaltung des Ausgangs (Q)
Logik.LG36.Invertierter Ausg	Meldung: Negierte Selbsthaltung des Ausgangs (Q NOT)
Logik.LG37.Gatterausgang	Meldung: Ausgang des Logikgatters
Logik.LG37.Timerausgang	Meldung: Ausgang des Timers
Logik.LG37.Ausgang	Meldung: Selbsthaltung des Ausgangs (Q)
Logik.LG37.Invertierter Ausg	Meldung: Negierte Selbsthaltung des Ausgangs (Q NOT)
Logik.LG38.Gatterausgang	Meldung: Ausgang des Logikgatters

Logik.LG38.Timerausgang	Meldung: Ausgang des Timers
Logik.LG38.Ausgang	Meldung: Selbsthaltung des Ausgangs (Q)
Logik.LG38.Invertierter Ausg	Meldung: Negierte Selbsthaltung des Ausgangs (Q NOT)
Logik.LG39.Gatterausgang	Meldung: Ausgang des Logikgatters
Logik.LG39.Timerausgang	Meldung: Ausgang des Timers
Logik.LG39.Ausgang	Meldung: Selbsthaltung des Ausgangs (Q)
Logik.LG39.Invertierter Ausg	Meldung: Negierte Selbsthaltung des Ausgangs (Q NOT)
Logik.LG40.Gatterausgang	Meldung: Ausgang des Logikgatters
Logik.LG40.Timerausgang	Meldung: Ausgang des Timers
Logik.LG40.Ausgang	Meldung: Selbsthaltung des Ausgangs (Q)
Logik.LG40.Invertierter Ausg	Meldung: Negierte Selbsthaltung des Ausgangs (Q NOT)
Logik.LG41.Gatterausgang	Meldung: Ausgang des Logikgatters
Logik.LG41.Timerausgang	Meldung: Ausgang des Timers
Logik.LG41.Ausgang	Meldung: Selbsthaltung des Ausgangs (Q)
Logik.LG41.Invertierter Ausg	Meldung: Negierte Selbsthaltung des Ausgangs (Q NOT)
Logik.LG42.Gatterausgang	Meldung: Ausgang des Logikgatters
Logik.LG42.Timerausgang	Meldung: Ausgang des Timers
Logik.LG42.Ausgang	Meldung: Selbsthaltung des Ausgangs (Q)
Logik.LG42.Invertierter Ausg	Meldung: Negierte Selbsthaltung des Ausgangs (Q NOT)
Logik.LG43.Gatterausgang	Meldung: Ausgang des Logikgatters
Logik.LG43.Timerausgang	Meldung: Ausgang des Timers
Logik.LG43.Ausgang	Meldung: Selbsthaltung des Ausgangs (Q)
Logik.LG43.Invertierter Ausg	Meldung: Negierte Selbsthaltung des Ausgangs (Q NOT)
Logik.LG44.Gatterausgang	Meldung: Ausgang des Logikgatters
Logik.LG44.Timerausgang	Meldung: Ausgang des Timers
Logik.LG44.Ausgang	Meldung: Selbsthaltung des Ausgangs (Q)
Logik.LG44.Invertierter Ausg	Meldung: Negierte Selbsthaltung des Ausgangs (Q NOT)
Logik.LG45.Gatterausgang	Meldung: Ausgang des Logikgatters
Logik.LG45.Timerausgang	Meldung: Ausgang des Timers
Logik.LG45.Ausgang	Meldung: Selbsthaltung des Ausgangs (Q)
Logik.LG45.Invertierter Ausg	Meldung: Negierte Selbsthaltung des Ausgangs (Q NOT)
Logik.LG46.Gatterausgang	Meldung: Ausgang des Logikgatters
Logik.LG46.Timerausgang	Meldung: Ausgang des Timers
Logik.LG46.Ausgang	Meldung: Selbsthaltung des Ausgangs (Q)
Logik.LG46.Invertierter Ausg	Meldung: Negierte Selbsthaltung des Ausgangs (Q NOT)
Logik.LG47.Gatterausgang	Meldung: Ausgang des Logikgatters
Logik.LG47.Timerausgang	Meldung: Ausgang des Timers
Logik.LG47.Ausgang	Meldung: Selbsthaltung des Ausgangs (Q)
Logik.LG47.Invertierter Ausg	Meldung: Negierte Selbsthaltung des Ausgangs (Q NOT)
Logik.LG48.Gatterausgang	Meldung: Ausgang des Logikgatters
Logik.LG48.Timerausgang	Meldung: Ausgang des Timers

Logik.LG48.Ausgang	Meldung: Selbsthaltung des Ausgangs (Q)
Logik.LG48.Invertierter Ausg	Meldung: Negierte Selbsthaltung des Ausgangs (Q NOT)
Logik.LG49.Gatterausgang	Meldung: Ausgang des Logikgatters
Logik.LG49.Timerausgang	Meldung: Ausgang des Timers
Logik.LG49.Ausgang	Meldung: Selbsthaltung des Ausgangs (Q)
Logik.LG49.Invertierter Ausg	Meldung: Negierte Selbsthaltung des Ausgangs (Q NOT)
Logik.LG50.Gatterausgang	Meldung: Ausgang des Logikgatters
Logik.LG50.Timerausgang	Meldung: Ausgang des Timers
Logik.LG50.Ausgang	Meldung: Selbsthaltung des Ausgangs (Q)
Logik.LG50.Invertierter Ausg	Meldung: Negierte Selbsthaltung des Ausgangs (Q NOT)
Logik.LG51.Gatterausgang	Meldung: Ausgang des Logikgatters
Logik.LG51.Timerausgang	Meldung: Ausgang des Timers
Logik.LG51.Ausgang	Meldung: Selbsthaltung des Ausgangs (Q)
Logik.LG51.Invertierter Ausg	Meldung: Negierte Selbsthaltung des Ausgangs (Q NOT)
Logik.LG52.Gatterausgang	Meldung: Ausgang des Logikgatters
Logik.LG52.Timerausgang	Meldung: Ausgang des Timers
Logik.LG52.Ausgang	Meldung: Selbsthaltung des Ausgangs (Q)
Logik.LG52.Invertierter Ausg	Meldung: Negierte Selbsthaltung des Ausgangs (Q NOT)
Logik.LG53.Gatterausgang	Meldung: Ausgang des Logikgatters
Logik.LG53.Timerausgang	Meldung: Ausgang des Timers
Logik.LG53.Ausgang	Meldung: Selbsthaltung des Ausgangs (Q)
Logik.LG53.Invertierter Ausg	Meldung: Negierte Selbsthaltung des Ausgangs (Q NOT)
Logik.LG54.Gatterausgang	Meldung: Ausgang des Logikgatters
Logik.LG54.Timerausgang	Meldung: Ausgang des Timers
Logik.LG54.Ausgang	Meldung: Selbsthaltung des Ausgangs (Q)
Logik.LG54.Invertierter Ausg	Meldung: Negierte Selbsthaltung des Ausgangs (Q NOT)
Logik.LG55.Gatterausgang	Meldung: Ausgang des Logikgatters
Logik.LG55.Timerausgang	Meldung: Ausgang des Timers
Logik.LG55.Ausgang	Meldung: Selbsthaltung des Ausgangs (Q)
Logik.LG55.Invertierter Ausg	Meldung: Negierte Selbsthaltung des Ausgangs (Q NOT)
Logik.LG56.Gatterausgang	Meldung: Ausgang des Logikgatters
Logik.LG56.Timerausgang	Meldung: Ausgang des Timers
Logik.LG56.Ausgang	Meldung: Selbsthaltung des Ausgangs (Q)
Logik.LG56.Invertierter Ausg	Meldung: Negierte Selbsthaltung des Ausgangs (Q NOT)
Logik.LG57.Gatterausgang	Meldung: Ausgang des Logikgatters
Logik.LG57.Timerausgang	Meldung: Ausgang des Timers
Logik.LG57.Ausgang	Meldung: Selbsthaltung des Ausgangs (Q)
Logik.LG57.Invertierter Ausg	Meldung: Negierte Selbsthaltung des Ausgangs (Q NOT)
Logik.LG58.Gatterausgang	Meldung: Ausgang des Logikgatters
Logik.LG58.Timerausgang	Meldung: Ausgang des Timers
Logik.LG58.Ausgang	Meldung: Selbsthaltung des Ausgangs (Q)

Logik.LG58.Invertierter Ausg	Meldung: Negierte Selbsthaltung des Ausganges (Q NOT)
Logik.LG59.Gatterausgang	Meldung: Ausgang des Logikgatters
Logik.LG59.Timerausgang	Meldung: Ausgang des Timers
Logik.LG59.Ausgang	Meldung: Selbsthaltung des Ausganges (Q)
Logik.LG59.Invertierter Ausg	Meldung: Negierte Selbsthaltung des Ausganges (Q NOT)
Logik.LG60.Gatterausgang	Meldung: Ausgang des Logikgatters
Logik.LG60.Timerausgang	Meldung: Ausgang des Timers
Logik.LG60.Ausgang	Meldung: Selbsthaltung des Ausganges (Q)
Logik.LG60.Invertierter Ausg	Meldung: Negierte Selbsthaltung des Ausganges (Q NOT)
Logik.LG61.Gatterausgang	Meldung: Ausgang des Logikgatters
Logik.LG61.Timerausgang	Meldung: Ausgang des Timers
Logik.LG61.Ausgang	Meldung: Selbsthaltung des Ausganges (Q)
Logik.LG61.Invertierter Ausg	Meldung: Negierte Selbsthaltung des Ausganges (Q NOT)
Logik.LG62.Gatterausgang	Meldung: Ausgang des Logikgatters
Logik.LG62.Timerausgang	Meldung: Ausgang des Timers
Logik.LG62.Ausgang	Meldung: Selbsthaltung des Ausganges (Q)
Logik.LG62.Invertierter Ausg	Meldung: Negierte Selbsthaltung des Ausganges (Q NOT)
Logik.LG63.Gatterausgang	Meldung: Ausgang des Logikgatters
Logik.LG63.Timerausgang	Meldung: Ausgang des Timers
Logik.LG63.Ausgang	Meldung: Selbsthaltung des Ausganges (Q)
Logik.LG63.Invertierter Ausg	Meldung: Negierte Selbsthaltung des Ausganges (Q NOT)
Logik.LG64.Gatterausgang	Meldung: Ausgang des Logikgatters
Logik.LG64.Timerausgang	Meldung: Ausgang des Timers
Logik.LG64.Ausgang	Meldung: Selbsthaltung des Ausganges (Q)
Logik.LG64.Invertierter Ausg	Meldung: Negierte Selbsthaltung des Ausganges (Q NOT)
Logik.LG65.Gatterausgang	Meldung: Ausgang des Logikgatters
Logik.LG65.Timerausgang	Meldung: Ausgang des Timers
Logik.LG65.Ausgang	Meldung: Selbsthaltung des Ausganges (Q)
Logik.LG65.Invertierter Ausg	Meldung: Negierte Selbsthaltung des Ausganges (Q NOT)
Logik.LG66.Gatterausgang	Meldung: Ausgang des Logikgatters
Logik.LG66.Timerausgang	Meldung: Ausgang des Timers
Logik.LG66.Ausgang	Meldung: Selbsthaltung des Ausganges (Q)
Logik.LG66.Invertierter Ausg	Meldung: Negierte Selbsthaltung des Ausganges (Q NOT)
Logik.LG67.Gatterausgang	Meldung: Ausgang des Logikgatters
Logik.LG67.Timerausgang	Meldung: Ausgang des Timers
Logik.LG67.Ausgang	Meldung: Selbsthaltung des Ausganges (Q)
Logik.LG67.Invertierter Ausg	Meldung: Negierte Selbsthaltung des Ausganges (Q NOT)
Logik.LG68.Gatterausgang	Meldung: Ausgang des Logikgatters
Logik.LG68.Timerausgang	Meldung: Ausgang des Timers
Logik.LG68.Ausgang	Meldung: Selbsthaltung des Ausganges (Q)
Logik.LG68.Invertierter Ausg	Meldung: Negierte Selbsthaltung des Ausganges (Q NOT)

Logik.LG69.Gatterausgang	Meldung: Ausgang des Logikgatters
Logik.LG69.Timerausgang	Meldung: Ausgang des Timers
Logik.LG69.Ausgang	Meldung: Selbsthaltung des Ausgangs (Q)
Logik.LG69.Invertierter Ausg	Meldung: Negierte Selbsthaltung des Ausgangs (Q NOT)
Logik.LG70.Gatterausgang	Meldung: Ausgang des Logikgatters
Logik.LG70.Timerausgang	Meldung: Ausgang des Timers
Logik.LG70.Ausgang	Meldung: Selbsthaltung des Ausgangs (Q)
Logik.LG70.Invertierter Ausg	Meldung: Negierte Selbsthaltung des Ausgangs (Q NOT)
Logik.LG71.Gatterausgang	Meldung: Ausgang des Logikgatters
Logik.LG71.Timerausgang	Meldung: Ausgang des Timers
Logik.LG71.Ausgang	Meldung: Selbsthaltung des Ausgangs (Q)
Logik.LG71.Invertierter Ausg	Meldung: Negierte Selbsthaltung des Ausgangs (Q NOT)
Logik.LG72.Gatterausgang	Meldung: Ausgang des Logikgatters
Logik.LG72.Timerausgang	Meldung: Ausgang des Timers
Logik.LG72.Ausgang	Meldung: Selbsthaltung des Ausgangs (Q)
Logik.LG72.Invertierter Ausg	Meldung: Negierte Selbsthaltung des Ausgangs (Q NOT)
Logik.LG73.Gatterausgang	Meldung: Ausgang des Logikgatters
Logik.LG73.Timerausgang	Meldung: Ausgang des Timers
Logik.LG73.Ausgang	Meldung: Selbsthaltung des Ausgangs (Q)
Logik.LG73.Invertierter Ausg	Meldung: Negierte Selbsthaltung des Ausgangs (Q NOT)
Logik.LG74.Gatterausgang	Meldung: Ausgang des Logikgatters
Logik.LG74.Timerausgang	Meldung: Ausgang des Timers
Logik.LG74.Ausgang	Meldung: Selbsthaltung des Ausgangs (Q)
Logik.LG74.Invertierter Ausg	Meldung: Negierte Selbsthaltung des Ausgangs (Q NOT)
Logik.LG75.Gatterausgang	Meldung: Ausgang des Logikgatters
Logik.LG75.Timerausgang	Meldung: Ausgang des Timers
Logik.LG75.Ausgang	Meldung: Selbsthaltung des Ausgangs (Q)
Logik.LG75.Invertierter Ausg	Meldung: Negierte Selbsthaltung des Ausgangs (Q NOT)
Logik.LG76.Gatterausgang	Meldung: Ausgang des Logikgatters
Logik.LG76.Timerausgang	Meldung: Ausgang des Timers
Logik.LG76.Ausgang	Meldung: Selbsthaltung des Ausgangs (Q)
Logik.LG76.Invertierter Ausg	Meldung: Negierte Selbsthaltung des Ausgangs (Q NOT)
Logik.LG77.Gatterausgang	Meldung: Ausgang des Logikgatters
Logik.LG77.Timerausgang	Meldung: Ausgang des Timers
Logik.LG77.Ausgang	Meldung: Selbsthaltung des Ausgangs (Q)
Logik.LG77.Invertierter Ausg	Meldung: Negierte Selbsthaltung des Ausgangs (Q NOT)
Logik.LG78.Gatterausgang	Meldung: Ausgang des Logikgatters
Logik.LG78.Timerausgang	Meldung: Ausgang des Timers
Logik.LG78.Ausgang	Meldung: Selbsthaltung des Ausgangs (Q)
Logik.LG78.Invertierter Ausg	Meldung: Negierte Selbsthaltung des Ausgangs (Q NOT)
Logik.LG79.Gatterausgang	Meldung: Ausgang des Logikgatters

Logik.LG79.Timerausgang	Meldung: Ausgang des Timers
Logik.LG79.Ausgang	Meldung: Selbsthaltung des Ausgangs (Q)
Logik.LG79.Invertierter Ausg	Meldung: Negierte Selbsthaltung des Ausgangs (Q NOT)
Logik.LG80.Gatterausgang	Meldung: Ausgang des Logikgatters
Logik.LG80.Timerausgang	Meldung: Ausgang des Timers
Logik.LG80.Ausgang	Meldung: Selbsthaltung des Ausgangs (Q)
Logik.LG80.Invertierter Ausg	Meldung: Negierte Selbsthaltung des Ausgangs (Q NOT)



Rangierbare Auslösebefehle (Auslösemanager)

Name	Beschreibung
-.-	Keine Rangierung
U[1].AuslBef	Meldung: Auslösebefehl
U[2].AuslBef	Meldung: Auslösebefehl
U[3].AuslBef	Meldung: Auslösebefehl
U[4].AuslBef	Meldung: Auslösebefehl
U[5].AuslBef	Meldung: Auslösebefehl
U[6].AuslBef	Meldung: Auslösebefehl
df/dt.AuslBef	Meldung: Auslösebefehl
delta phi.AuslBef	Meldung: Auslösebefehl
LS-Mitnahme.AuslBef	Meldung: Auslösebefehl
LVRT[1].AuslBef	Meldung: Auslösebefehl
LVRT[2].AuslBef	Meldung: Auslösebefehl
UE[1].AuslBef	Meldung: Auslösebefehl
UE[2].AuslBef	Meldung: Auslösebefehl
U012[1].AuslBef	Meldung: Auslösebefehl
U012[2].AuslBef	Meldung: Auslösebefehl
U012[3].AuslBef	Meldung: Auslösebefehl
U012[4].AuslBef	Meldung: Auslösebefehl
U012[5].AuslBef	Meldung: Auslösebefehl
U012[6].AuslBef	Meldung: Auslösebefehl
f[1].AuslBef	Meldung: Auslösebefehl
f[2].AuslBef	Meldung: Auslösebefehl
f[3].AuslBef	Meldung: Auslösebefehl
f[4].AuslBef	Meldung: Auslösebefehl
f[5].AuslBef	Meldung: Auslösebefehl
f[6].AuslBef	Meldung: Auslösebefehl
ExS[1].AuslBef	Meldung: Auslösebefehl
ExS[2].AuslBef	Meldung: Auslösebefehl
ExS[3].AuslBef	Meldung: Auslösebefehl
ExS[4].AuslBef	Meldung: Auslösebefehl



Steuerbarer Leistungsschalter

SG[1]

Direktkommandos des steuerbaren Leistungsschalters



Parameter	Beschreibung	Einstellbereich	Voreinstellung	Menüpfad
 Manipuliere Stellung	WARNUNG! Manuelles Manipulieren der Stellungsmeldung	inaktiv, Pos AUS, Pos EIN	inaktiv	[Steuerung /SG /SG[1] /Allg Einstellungen]
 Res SGMon Sgverz	Rücksetzen der Meldung des verlangsamten Schalters	inaktiv, aktiv	inaktiv	[Betrieb /Reset]
 Quit AuslBef	Quittierung des Auslösebefehls	inaktiv, aktiv	inaktiv	[Betrieb /Quittierung]

Globale Schutzparameter des steuerbaren Leistungsschalters

Parameter	Beschreibung	Einstellbereich	Voreinstellung	Menüpfad
 Hiko EIN	Hilfskontakt 52a. Der Leistungsschalter ist in EIN-Position, wenn der Status des rangierten Signals wahr ist.	1..n, DI-LogikListe	DI Slot X1.DI 1	[Steuerung /SG /SG[1] / Stellungsmeldungen]
 Hiko AUS	Hilfskontakt 52b. Der Leistungsschalter ist in AUS-Position, wenn der Status des rangierten Signals wahr ist.	1..n, DI-LogikListe	DI Slot X1.DI 2	[Steuerung /SG /SG[1] / Stellungsmeldungen]
 Bereit	Leistungsschalter ist schaltbereit, wenn der Status der Rangierung wahr ist. Mit diesen rangierbaren Digitalen Eingang wird erkannt, dass der Leistungsschalter manuell eingeschaltet wurde. Dieser Digitale Eingang kann von Schutzfunktionen (wenn im Gerät vorhanden) wie z.B. Automatische Wiedereinschaltung (AWE) verwendet werden (z.B. als Triggersignal)	1..n, DI-LogikListe	..-	[Steuerung /SG /SG[1] / Stellungsmeldungen]





Parameter	Beschreibung	Einstellbereich	Voreinstellung	Menüpfad
Entnommen 	Leistungsschalter entnommen. Abhängigkeit	1..n, DI-LogikListe	.-	[Steuerung /SG /SG[1] / Stellungsmeldungen]
Verrieg EIN1 	Verriegelung des EIN-Schaltbefehls	1..n, Rangierliste	.-	[Steuerung /SG /SG[1] /Verriegelungen]
Verrieg EIN2 	Verriegelung des EIN-Schaltbefehls	1..n, Rangierliste	.-	[Steuerung /SG /SG[1] /Verriegelungen]
Verrieg EIN3 	Verriegelung des EIN-Schaltbefehls	1..n, Rangierliste	.-	[Steuerung /SG /SG[1] /Verriegelungen]
Verrieg AUS1 	Verriegelung des AUS-Schaltbefehls	1..n, Rangierliste	.-	[Steuerung /SG /SG[1] /Verriegelungen]
Verrieg AUS2 	Verriegelung des AUS-Schaltbefehls	1..n, Rangierliste	.-	[Steuerung /SG /SG[1] /Verriegelungen]
Verrieg AUS3 	Verriegelung des AUS-Schaltbefehls	1..n, Rangierliste	.-	[Steuerung /SG /SG[1] /Verriegelungen]
SBef EIN 	Einschaltbefehl, ggf Zustand der Logik oder des Digitalen Eingangs	1..n, DI-LogikListe	.-	[Steuerung /SG /SG[1] /Ex EIN/AUS Bef]
SBef AUS 	Ausschaltbefehl, ggf Zustand der Logik oder des Digitalen Eingangs	1..n, DI-LogikListe	.-	[Steuerung /SG /SG[1] /Ex EIN/AUS Bef]

Parameter	Beschreibung	Einstellbereich	Voreinstellung	Menüpfad
t-AuslBef 	Mindesthaltezeit des Ausschaltbefehls (an den Leistungsschalter, Lasttrennschalter...)	0 - 300.00s	0.2s	[Steuerung /SG /SG[1] /Ausl Manager]
Selbsthaltung 	Legt fest, ob das Ausgangsrelais selbsthaltend ist.	inaktiv, aktiv	inaktiv	[Steuerung /SG /SG[1] /Ausl Manager]
Quit AuslBef 	Quit AuslBef	1..n, Rangierliste	-.-	[Steuerung /SG /SG[1] /Ausl Manager]
AUS Bef1 	Ausschaltbefehl an den Leistungsschalter wenn der Zustand der Rangierung wahr wird.	1..n, Ausl Bef	U[1].AuslBef	[Steuerung /SG /SG[1] /Ausl Manager]
AUS Bef2 	Ausschaltbefehl an den Leistungsschalter wenn der Zustand der Rangierung wahr wird.	1..n, Ausl Bef	U[2].AuslBef	[Steuerung /SG /SG[1] /Ausl Manager]
AUS Bef3 	Ausschaltbefehl an den Leistungsschalter wenn der Zustand der Rangierung wahr wird.	1..n, Ausl Bef	f[1].AuslBef	[Steuerung /SG /SG[1] /Ausl Manager]
AUS Bef4 	Ausschaltbefehl an den Leistungsschalter wenn der Zustand der Rangierung wahr wird.	1..n, Ausl Bef	f[2].AuslBef	[Steuerung /SG /SG[1] /Ausl Manager]
AUS Bef5 	Ausschaltbefehl an den Leistungsschalter wenn der Zustand der Rangierung wahr wird.	1..n, Ausl Bef	-.-	[Steuerung /SG /SG[1] /Ausl Manager]
AUS Bef6 	Ausschaltbefehl an den Leistungsschalter wenn der Zustand der Rangierung wahr wird.	1..n, Ausl Bef	-.-	[Steuerung /SG /SG[1] /Ausl Manager]

Parameter	Beschreibung	Einstellbereich	Voreinstellung	Menüpfad
AUS Bef7 	Ausschaltbefehl an den Leistungsschalter wenn der Zustand der Rangierung wahr wird.	1..n, Ausl Bef	-.-	[Steuerung /SG /SG[1] /Ausl Manager]
AUS Bef8 	Ausschaltbefehl an den Leistungsschalter wenn der Zustand der Rangierung wahr wird.	1..n, Ausl Bef	-.-	[Steuerung /SG /SG[1] /Ausl Manager]
AUS Bef9 	Ausschaltbefehl an den Leistungsschalter wenn der Zustand der Rangierung wahr wird.	1..n, Ausl Bef	-.-	[Steuerung /SG /SG[1] /Ausl Manager]
AUS Bef10 	Ausschaltbefehl an den Leistungsschalter wenn der Zustand der Rangierung wahr wird.	1..n, Ausl Bef	-.-	[Steuerung /SG /SG[1] /Ausl Manager]
AUS Bef11 	Ausschaltbefehl an den Leistungsschalter wenn der Zustand der Rangierung wahr wird.	1..n, Ausl Bef	-.-	[Steuerung /SG /SG[1] /Ausl Manager]
AUS Bef12 	Ausschaltbefehl an den Leistungsschalter wenn der Zustand der Rangierung wahr wird.	1..n, Ausl Bef	-.-	[Steuerung /SG /SG[1] /Ausl Manager]
AUS Bef13 	Ausschaltbefehl an den Leistungsschalter wenn der Zustand der Rangierung wahr wird.	1..n, Ausl Bef	-.-	[Steuerung /SG /SG[1] /Ausl Manager]
AUS Bef14 	Ausschaltbefehl an den Leistungsschalter wenn der Zustand der Rangierung wahr wird.	1..n, Ausl Bef	-.-	[Steuerung /SG /SG[1] /Ausl Manager]
AUS Bef15 	Ausschaltbefehl an den Leistungsschalter wenn der Zustand der Rangierung wahr wird.	1..n, Ausl Bef	-.-	[Steuerung /SG /SG[1] /Ausl Manager]

<i>Parameter</i>	<i>Beschreibung</i>	<i>Einstellbereich</i>	<i>Voreinstellung</i>	<i>Menüpfad</i>
AUS Bef16 	Ausschaltbefehl an den Leistungsschalter wenn der Zustand der Rangierung wahr wird.	1..n, Ausl Bef	-.-	[Steuerung /SG /SG[1] /Ausl Manager]
AUS Bef17 	Ausschaltbefehl an den Leistungsschalter wenn der Zustand der Rangierung wahr wird.	1..n, Ausl Bef	-.-	[Steuerung /SG /SG[1] /Ausl Manager]
AUS Bef18 	Ausschaltbefehl an den Leistungsschalter wenn der Zustand der Rangierung wahr wird.	1..n, Ausl Bef	-.-	[Steuerung /SG /SG[1] /Ausl Manager]
AUS Bef19 	Ausschaltbefehl an den Leistungsschalter wenn der Zustand der Rangierung wahr wird.	1..n, Ausl Bef	-.-	[Steuerung /SG /SG[1] /Ausl Manager]
AUS Bef20 	Ausschaltbefehl an den Leistungsschalter wenn der Zustand der Rangierung wahr wird.	1..n, Ausl Bef	-.-	[Steuerung /SG /SG[1] /Ausl Manager]
AUS Bef21 	Ausschaltbefehl an den Leistungsschalter wenn der Zustand der Rangierung wahr wird.	1..n, Ausl Bef	-.-	[Steuerung /SG /SG[1] /Ausl Manager]
AUS Bef22 	Ausschaltbefehl an den Leistungsschalter wenn der Zustand der Rangierung wahr wird.	1..n, Ausl Bef	-.-	[Steuerung /SG /SG[1] /Ausl Manager]
AUS Bef23 	Ausschaltbefehl an den Leistungsschalter wenn der Zustand der Rangierung wahr wird.	1..n, Ausl Bef	-.-	[Steuerung /SG /SG[1] /Ausl Manager]
AUS Bef24 	Ausschaltbefehl an den Leistungsschalter wenn der Zustand der Rangierung wahr wird.	1..n, Ausl Bef	-.-	[Steuerung /SG /SG[1] /Ausl Manager]

Parameter	Beschreibung	Einstellbereich	Voreinstellung	Menüpfad
AUS Bef25 	Ausschaltbefehl an den Leistungsschalter wenn der Zustand der Rangierung wahr wird.	1..n, Ausl Bef	-.-	[Steuerung /SG /SG[1] /Ausl Manager]
AUS Bef26 	Ausschaltbefehl an den Leistungsschalter wenn der Zustand der Rangierung wahr wird.	1..n, Ausl Bef	-.-	[Steuerung /SG /SG[1] /Ausl Manager]
AUS Bef27 	Ausschaltbefehl an den Leistungsschalter wenn der Zustand der Rangierung wahr wird.	1..n, Ausl Bef	-.-	[Steuerung /SG /SG[1] /Ausl Manager]
AUS Bef28 	Ausschaltbefehl an den Leistungsschalter wenn der Zustand der Rangierung wahr wird.	1..n, Ausl Bef	-.-	[Steuerung /SG /SG[1] /Ausl Manager]
AUS Bef29 	Ausschaltbefehl an den Leistungsschalter wenn der Zustand der Rangierung wahr wird.	1..n, Ausl Bef	-.-	[Steuerung /SG /SG[1] /Ausl Manager]
AUS Bef30 	Ausschaltbefehl an den Leistungsschalter wenn der Zustand der Rangierung wahr wird.	1..n, Ausl Bef	-.-	[Steuerung /SG /SG[1] /Ausl Manager]
Synchronität 	Synchronität	1..n, SyncfreigabeListe	-.-	[Steuerung /SG /SG[1] /Sync Zuschalten]
t-SyncUeberw 	Maximal zulässige Dauer des Synchronisiervorgangs nachdem das Einschalten des Leistungsschalters initiiert wurde (wird nur für den GeneratorZuNetz-Modus benötigt).	0 - 3000.00s	0.2s	[Steuerung /SG /SG[1] /Sync Zuschalten]
EIN inkl Schutz EIN 	Das EIN-Kommando beinhaltet die durch den Schutz abgegebenen EIN-Kommandos (Es wird nur ein Ausgangsrelais benötigt).	inaktiv, aktiv	aktiv	[Steuerung /SG /SG[1] /Allg Einstellungen]

<i>Parameter</i>	<i>Beschreibung</i>	<i>Einstellbereich</i>	<i>Voreinstellung</i>	<i>Menüpfad</i>
AUS inkl Schutz AUS 	Das AUS-Kommando beinhaltet die durch den Schutz abgegebenen AUS-Kommandos (Es wird nur ein Ausgangsrelais benötigt).	inaktiv, aktiv	aktiv	[Steuerung /SG /SG[1] /Allg Einstellungen]
t-Eigenz EIN 	Eigenzeit für das Schließen des Leistungsschalters	0.01 - 100.00s	0.1s	[Steuerung /SG /SG[1] /Allg Einstellungen]
t-Eigenz AUS 	Eigenzeit für das Öffnen des Leistungsschalters	0.01 - 100.00s	0.1s	[Steuerung /SG /SG[1] /Allg Einstellungen]
t-Nachdrück 	Nachdruckzeit	0 - 100.00s	0s	[Steuerung /SG /SG[1] /Allg Einstellungen]

Zustände der Eingänge des steuerbaren Leistungsschalters

Bezeichnung	Beschreibung	Rangierung über:
Hiko EIN-E	Zustand des Moduleingangs: Stellungsmeldung des Leistungsschalters (52a)	[Steuerung /SG /SG[1] /Stellungsmeldungen]
Hiko AUS-E	Zustand des Moduleingangs: Stellungsmeldung des Leistungsschalters (52b)	[Steuerung /SG /SG[1] /Stellungsmeldungen]
Bereit-E	Zustand des Moduleingangs: LS bereit	[Steuerung /SG /SG[1] /Stellungsmeldungen]
Sys-in-Sync-E	Zustand des Moduleingangs: Innerhalb der Synchronisierzeit muss dieses Signal anstehen, damit zugeschaltet wird. Anderfalls war der Schaltversuch erfolglos.	[Steuerung /SG /SG[1] /Sync Zuschalten]
Entnommen-E	Zustand des Moduleingangs: Leistungsschalter entnommen.	[Steuerung /SG /SG[1] /Stellungsmeldungen]
Quit Auslösebefehl-E	Zustand des Moduleingangs: Quittiersignal (nur bei automatischer Quittierung) Modul-Eingangssignal	[Steuerung /SG /SG[1] /Ausl Manager]
Verrieg EIN1-E	Zustand des Moduleingangs: Verriegelung des EIN-Schaltbefehls	[Steuerung /SG /SG[1] /Verriegelungen]
Verrieg EIN2-E	Zustand des Moduleingangs: Verriegelung des EIN-Schaltbefehls	[Steuerung /SG /SG[1] /Verriegelungen]
Verrieg EIN3-E	Zustand des Moduleingangs: Verriegelung des EIN-Schaltbefehls	[Steuerung /SG /SG[1] /Verriegelungen]

Bezeichnung	Beschreibung	Rangierung über:
Verrieg AUS1-E	Zustand des Moduleingangs: Verriegelung des AUS-Schaltbefehls	[Steuerung /SG /SG[1] /Verriegelungen]
Verrieg AUS2-E	Zustand des Moduleingangs: Verriegelung des AUS-Schaltbefehls	[Steuerung /SG /SG[1] /Verriegelungen]
Verrieg AUS3-E	Zustand des Moduleingangs: Verriegelung des AUS-Schaltbefehls	[Steuerung /SG /SG[1] /Verriegelungen]
SBef EIN-E	Zustand des Moduleingangs: Einschaltbefehl, ggf Zustand der Logik oder des Digitalen Eingangs	[Steuerung /SG /SG[1] /Ex EIN/AUS Bef]
SBef AUS-E	Zustand des Moduleingangs: Ausschaltbefehl, ggf Zustand der Logik oder des Digitalen Eingangs	[Steuerung /SG /SG[1] /Ex EIN/AUS Bef]





Meldungen des steuerbaren Leistungsschalters





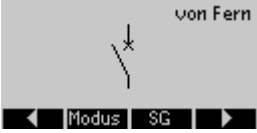
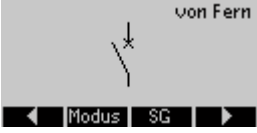

Meldung	Beschreibung
EKA Nur ein HIKO	Meldung: Die Position des Schaltgeräts wird nur über einen einzelnen Hilfskontakt (Einpolige-Kontakt-Anzeige) erfasst. Zwischen- oder Störstellungen können auf diese Weise nicht erfasst werden.
Pos nicht EIN	Meldung: Pos nicht EIN
Pos EIN	Meldung: Leistungsschalter ist in EIN-Position
Pos AUS	Meldung: Leistungsschalter ist in AUS-Position
Pos Unbest	Meldung: Leistungsschalterstellung ist unbestimmt.
Pos Gestört	Meldung: Leistungsschalter Fehler - Unklare Schalterstellung. Die Stellungskontakte widersprechen sich. Nach Ablauf des Timers wird dieser Alarm ausgegeben.
Pos	Meldung: Stellungsmeldung des Leistungsschalters (0 = In Bewegung, 1 = AUS, 2 = EIN, 3 = Störstellung).
Bereit	Meldung: Leistungsschalter ist schaltbereit.
t-Nachdruck	Meldung: Nachdruckzeit
Entnommen	Meldung: Leistungsschalter entnommen.
Verrieg EIN	Meldung: Mindestens ein EIN-Schaltbefehl ist verriegelt.
Verrieg AUS	Meldung: Mindestens ein AUS-Schaltbefehl ist verriegelt.

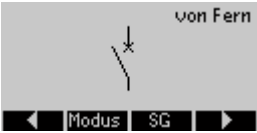
Meldung	Beschreibung
SBÜ erfolgreich	Meldung: Schaltbefehlsüberwachung: Schaltbefehl war erfolgreich
SBÜ Störstellung	Meldung: Schaltbefehlsüberwachung: Schaltbefehl war erfolglos. Schaltgerät in Störstellung.
SBÜ Fehler AUSBef	Meldung: Schaltbefehlsüberwachung: Wegen eines anstehenden Auslösebefehl wurde der Ausschaltbefehl nicht ausgeführt.
SBÜ Schaltrichtg	Meldung: Schaltbefehlsüberwachung bzw Schaltrichtungsüberwachung: Dieses Signal wird wahr, wenn die Position, in der sich ein Schaltgerät befindet erneut angesteuert werden soll. Beispiel: Ein Schaltgerät, das sich bereits in der "AUS"-Position befindet, soll erneut "AUS"-geschaltet werden. Das Gleiche gilt für EIN-Kommandos.
SBÜ EIN währd AUSBef	Meldung: Schaltbefehlsüberwachung: Während ein Ausschaltbefehl aussteht, kommt ein Einschaltbefehl.
SBÜ SG n. bereit	Meldung: Schaltbefehlsüberwachung: Das Schaltgerät ist nicht bereit.
SBÜ Feldverrieg	Meldung: Schaltbefehlsüberwachung: Der Schaltbefehl verstößt gegen eine Feldverriegelung.
SBÜ SyncTimeout	Meldung: Schaltbefehlsüberwachung: Der Schaltbefehl wurde nicht ausgeführt. Es wurde während der Synchronisierzeit kein Synchronisiersignal empfangen.
SBÜ SG entnommen	Meldung: Schaltbefehlsüberwachung: Schaltbefehl war erfolglos, da Schaltgerät entnommen.
Schutz EIN	Meldung: EIN Kommando durch das Schutzmodul
AusBef	Meldung: Auslösebefehl
Quit AusBef	Meldung: Quittierung des Auslösebefehls
EIN inkl Schutz EIN	Meldung: Das EIN-Kommando beinhaltet die durch den Schutz abgegebenen EIN-Kommandos (Es wird nur ein Ausgangsrelais benötigt).
AUS inkl Schutz AUS	Meldung: Das AUS-Kommando beinhaltet die durch den Schutz abgegebenen AUS-Kommandos (Es wird nur ein Ausgangsrelais benötigt).
Stellgsmeldg manipul	Meldung: Stellungsmeldung manipuliert
SGMon SGverzögert	Meldung: Schaltgerätewartung: Alarm, der Schalter wird langsamer
Res SGMon Sgverz	Meldung: Rücksetzen der Meldung des verlangsamten Schalters
EIN Bef	Meldung: Einschaltbefehl an das Schaltgerät. Dieser Einschaltbefehl kann je nach Parametrierung auch das vom Schutz abgesetzte EIN-Kommando beinhalten.
AUS Bef	Meldung: Ausschaltbefehl an das Schaltgerät. Dieser Ausschaltbefehl kann je nach Parametrierung auch das vom Schutz abgesetzte AUS-Kommando beinhalten.
EIN Bef manuell	Meldung: Manueller Einschaltbefehl
AUS Bef manuell	Meldung: Manueller Ausschaltbefehl
Sync EIN Anforderung	Meldung: Anforderung synchronen Zuschaltens

Steuerung - Beispiel: Schalten eines Leistungsschalters

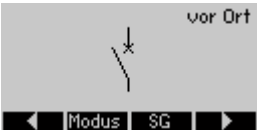
Im folgenden Beispiel soll gezeigt werden, wie über die Bedieneinheit ein Leistungsschalter geschaltet wird.

	<p>Wechseln Sie ins Menü »Steuerung« oder betätigen Sie alternativ den Softkey »CTRL« an der Gerätefront.</p>
	<p>Wechseln Sie auf die Steuer-Seite durch Betätigen des »SOFTKEYs« »Pfeil rechts«.</p>
	<p>Nur zur Information: Auf der Steuerseite wird die Schalterstellung des Schaltgeräts dargestellt. Mittels des »SOFTKEYs« »Modus« würden Sie ins Menü »Allg Einstellungen« gelangen. In diesem Menü werden unter anderen die Schalthöhe und die Verriegelungen eingestellt.</p> <p>Mittels des »SOFTKEYs« »SG« würden Sie in das Menü »SG« gelangen. In diesem Menü können spezifische Einstellungen für das Schaltgerät vorgenommen werden.</p>
	<p>Um einen Schaltvorgang ausführen zu können, wechseln Sie mittels des »SOFTKEYs« »Pfeil rechts« ins Schaltmenü.</p>
	<p>Nur wenn über die aktuelle Einstellung der Schalthöhe ein Schalten »Vor Ort« erlaubt ist, ist es möglich einen Schaltbefehl von der Bedieneinheit auszuführen. Liegt momentan keine Schalthöhe vor, so muss diese zunächst hergestellt werden (»Vor Ort« oder »Vor Ort und Fern«).</p> <p>Mittels des »SOFTKEYs« »OK« gelangen Sie wieder zurück auf die Steuerseite, auf der das Abzweigsteuerbild dargestellt wird.</p>
	<p>Betätigen Sie hier den »SOFTKEY« »Mode« um danach in das Menü »Allg Einstellungen« zu wechseln.</p>

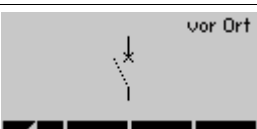
	<p>In diesem Menü können Sie nun die Schalthoheit ändern.</p>
	<p>Wählen Sie »Vor Ort« oder »Vor Ort und Fern«.</p>
	<p>Nun ist es möglich Schaltbefehle von der Bedieneinheit auszuführen.</p>
	<p>Betätigen Sie den »SOFTKEY« »Pfeil rechts« zur Steuerseite zu gelangen.</p>
	<p>Der Leistungsschalter ist geöffnet, somit kann er nur geschlossen werden. Nach Drücken des »SOFTKEYs« »EIN« erscheint folgende Sicherheitsabfrage.</p>
	<p>Wenn Sie sich sicher sind, dass der Schaltvorgang ausgeführt werden soll, dann Bestätigen Sie die Abfrage mit Ja/Yes.</p>
	<p>Der Schaltbefehl wird an den Leistungsschalter ausgegeben. Am Display wird die Zwischenstellung des Schaltgeräts angezeigt.</p>



Nachdem der Schalter die neue Schaltstellung erreicht hat wird diese am Display angezeigt.

Mögliche weitere Schalthandlungen (Öffnen des Schalter) werden angezeigt.

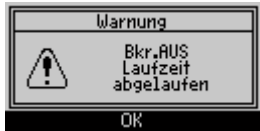

Hinweis: Sollte die neue Schaltposition eines Schaltgeräts nicht innerhalb der vorgegebenen Überwachungszeit erreicht werden, dann würde auf dem Display die folgende Meldung erscheinen.

Schutzmodule

Netz- und Anlagenschutz

Da dem Netz- und Anlagenschutz eine zunehmende Bedeutung zukommt, wurden für die *HighPROTEC* zahlreiche dem Stand der Technik entsprechende Schutzfunktionen entwickelt und in einem speziellen Menü [NA-Schutz] „Netz- und Anlagenschutz“ zusammengefasst.

Diese sind so universell einsetzbar, dass sie über die Parametrierung an unterschiedlichste international und lokal gültige Netzanschlussrichtlinien (Grid-Codes) einfach angepasst werden können.

Im Folgenden wird ein Überblick über dieses Menü gegeben. Details zu den entsprechenden Schutzmodulen entnehmen Sie bitte der Dokumentation zu den entsprechenden Schutzmodulen.

Der Netz- und Anlagenschutz umfasst:

Ein Untermenü mit Netzentkopplungsfunktionen. Je nach vor Ort gültigen Netzanschlussrichtlinien (Grid-Codes) sind unterschiedlichste Netzentkopplungsfunktionen vorgeschrieben (oder auch verboten). In diesem Menü haben Sie Zugriff auf folgende Netzentkopplungsfunktionen:

- df/dt (siehe Frequenzschutz-Kapitel). Diese Schutzfunktion entspricht einem Frequenzschutz-Modul in der Projektierung „ df/dt “.
- Vektorsprung (siehe Frequenzschutz-Kapitel). Diese Schutzfunktion entspricht einem Frequenzschutz-Modul in der Projektierung „delta phi“.
- LS-Mitnahme (siehe eigenes, gleichnamiges Kapitel).

Ein Untermenü für den Low Voltage Ride Through (siehe eigenes, gleichnamiges Kapitel).

Ein Untermenü für die Synchronisierung (siehe eigenes, gleichnamiges Kapitel).

HINWEIS

Das Schutzgerät bietet u.a. für Niederspannungsanwendungen eine 10 Minuten gleitende Mittelwertüberwachung. (siehe Kapitel Spannungsschutz).

U - Spannungsschutz [27,59]

Verfügbare Stufen:

U[1] ,U[2] ,U[3] ,U[4] ,U[5] ,U[6]

VORSICHT

Wenn der Messort der Spannungswandler nicht auf der Sammelschienenseite liegt sondern auf der Abgangsseite, muss Folgendes beachtet werden:

Wenn die Leitung freigeschaltet wird müssen die U<-Stufen durch Erkennen der Schalterstellung (über digitale Eingänge) durch eine »Externe Blockade« an einer Unterspannungsauslösung gehindert bzw. blockiert werden.

Wenn die Hilfsspannung eingeschaltet wird und die Messspannung noch nicht anliegt, muss eine Unterspannungsauslösung durch eine »Externe Blockade« vermieden werden.

VORSICHT

Die »U<-Stufen« müssen bei einem Automatenfall blockiert werden, sonst kommt es zu einer Überfunktion (Fuse Failure).

HINWEIS

Alle Spannungsstufen sind gleich aufgebaut und können wahlweise als Über-, oder Unterspannungsstufe projektiert werden.

HINWEIS

Liegen an den Messeingängen des Geräts Phasenspannungen an und ist in den Feldparametern der Parameter »SpW Beh« auf »Leiter--Erd« gesetzt, sind die Meldungen im Fall einer Anregung bzw. Auslösung, die durch das Spannungsschutzmodul ausgegeben werden folgendermaßen zu interpretieren:

»U[1].ALARM L1« bzw. »U[1].TRIP L1« => Alarm bzw. Trip durch Phasenspannung »UL1« verursacht.

»U[1].ALARM L2« bzw. »U[1].TRIP L2« => Alarm bzw. Trip durch Phasenspannung »UL2« verursacht.

»U[1].ALARM L3« bzw. »U[1].TRIP L3« => Alarm bzw. Trip durch Phasenspannung »UL3« verursacht.

Liegen an den Messeingängen stattdessen Außenleiterspannungen an und ist in den Feldparametern der Parameter »SpW Beh« auf »Phase-Phase« gesetzt, sind die Meldungen folgendermaßen zu interpretieren:

»U[1].ALARM L1« bzw. »U[1].TRIP L1« => Alarm bzw. Trip durch Außenleiterspannung »U12« verursacht.

»U[1].ALARM L2« bzw. »U[1].TRIP L2« => Alarm bzw. Trip durch Außenleiterspannung »U23« verursacht.

»U[1].ALARM L3« bzw. »U[1].TRIP L3« => Alarm bzw. Trip durch Außenleiterspannung »U31« verursacht.

Die folgende Tabelle zeigt die grundlegenden Verwendungsmöglichkeiten (Applikationen) des U-Schutzmoduls.

Applikationsoptionen des U-Moduls	Einstellung im	Option
ANSI 27 Unterspannungsschutz	Projektierungs-Menü Einstellung: U<	Messprinzip: Grundwelle/Effektivwert Mess-Modus: Leiter-Erd/Leiter-Leiter
10 Minuten Gleitende Mittelwertüberwachung U<	Projektierungs-Menü Einstellung: U<	Messprinzip: Umit Mess-Modus: Leiter-Erd/Leiter-Leiter
ANSI 59 Überspannungsschutz	Projektierungs-Menü Einstellung: U>	Messprinzip: Grundwelle/Effektivwert Mess-Modus: Leiter-Erd/Leiter-Leiter
Gleitende Mittelwertüberwachung U>	Projektierungs-Menü Einstellung: U>	Messprinzip: Umit Mess-Modus: Leiter-Erd/Leiter-Leiter

Messprinzip

Für alle Schutzstufen kann ausgewählt werden, ob die Messwerterfassung auf Basis der »Grundwelle« erfolgt, oder der »Effektivwert« verwendet wird. Darüber hinaus kann hier eine gleitende Mittelwertüberwachung »Umit« gewählt werden.

HINWEIS Die erforderlichen Einstellungen für die Ermittlung des „Mittelwerts“ der „Gleitenden Mittelwertüberwachung“ sind im Menü [Geräteparameter\Statistik\Umit] vorzunehmen.

Mess-Modus

Wenn an den Messeingängen der Spannungsmesskarte "Leiter-Erd"-Spannungen liegen, dann ist in den Feldparametern »SpW Anschluss = Leiter-Erd« zu setzen. In diesem Fall kann dann über den Parameter» Mess-Modus« festgelegt werden, ob dieses Modul mit »Leiter-Erd« oder »Leiter-Leiter« Spannungen arbeiten soll. In diesem Fall bedeutet »Mess-Modus=Leiter-Erd«: $U_n = SpW \text{ sek} / \sqrt{3}$. bzw. »Mess-Modus=Leiter-Leiter«: $U_n = SpW \text{ sek}$. ACHTUNG! Wenn an den Messeingängen der Spannungsmesskarte "Leiter-Leiter"-Spannungen anliegen, dh. wenn in den Feldparametern »SpW Anschluss = Leiter-Leiter« zu setzen ist, dann darf nur die Einstellung »Mess-Modus=Leiter-Leiter« gewählt werden. Das Gerät arbeitet in diesem Fall immer mit der "Leiter-Leiter"-Spannung, unabhängig von der Einstellung des Parameters »Mess-Modus«.

In jeder Spannungsschutzstufe kann festgelegt werden, ob diese anregen soll, wenn die Über- bzw. Unterspannung in einer von drei, zwei von drei oder in allen drei Phasen erkannt wird. Darüber hinaus ist das Rückfallverhältnis einstellbar.

U[1]...[n]

name = U[1]...[n]

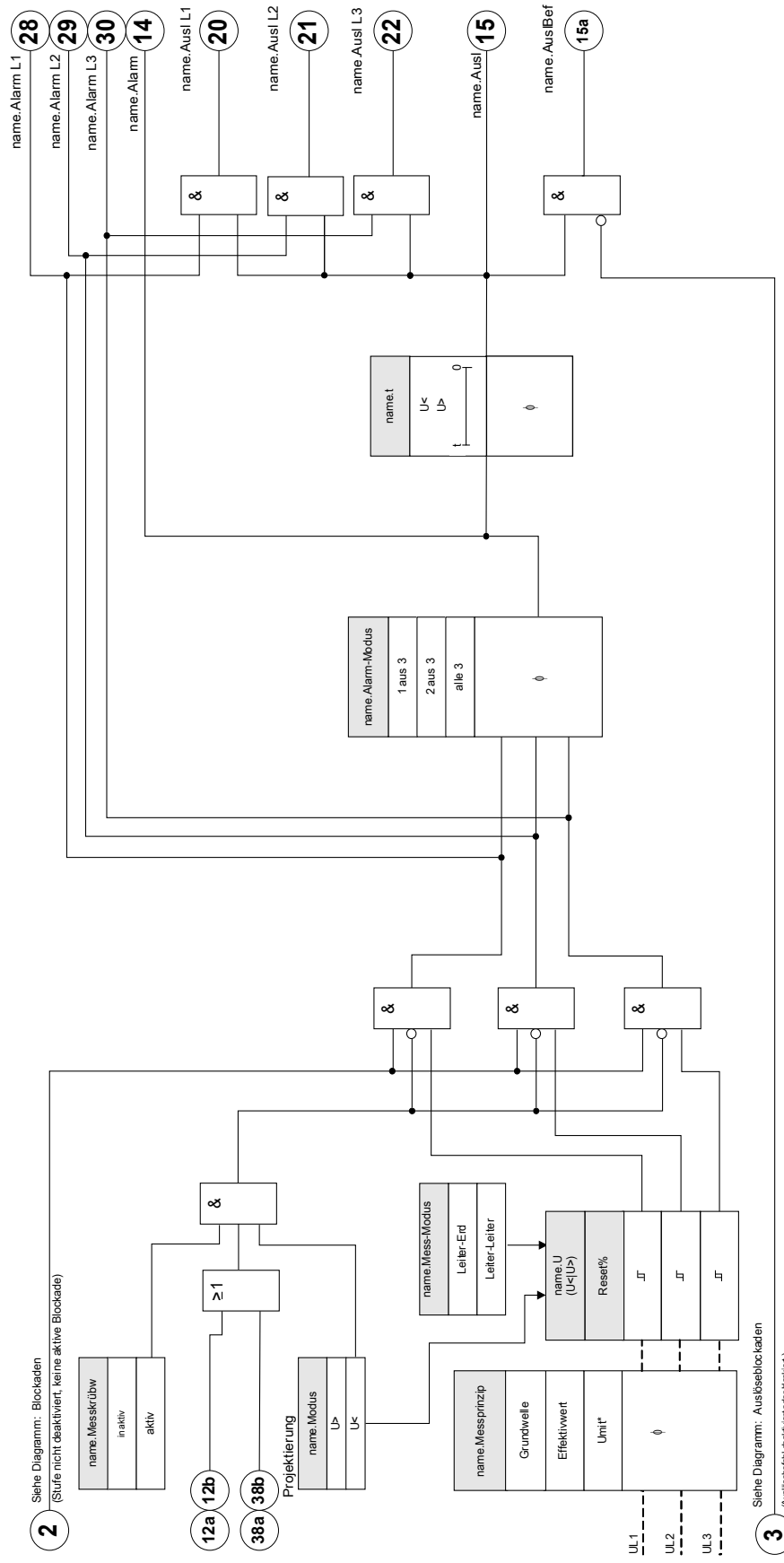

2 Siehe Diagramm: Blockaden (Stufe nicht deaktiviert, keine aktive Blockade)

12a 12b

38a 38b

UL1
UL2
UL3



3 Siehe Diagramm: Auslöseblock laden (Auslöseblock deaktiviert oder blockiert)

*Diese Einstellung (Unit) nicht für U(i)-Schutzstufen verwenden.







Projektierungs-Parameter des Spannungsschutzmoduls





Parameter	Beschreibung	Optionen	Voreinstellung	Menüpfad
Modus 	Modus	nicht verwenden, U>, U<	U[1]: U> U[2]: U< U[3]: nicht verwenden U[4]: nicht verwenden U[5]: nicht verwenden U[6]: nicht verwenden	[Projektierung]



Globale-Parameter des Spannungsschutzmoduls

Parameter	Beschreibung	Einstellbereich	Voreinstellung	Menüpfad
ExBlo1 	Externe Blockade des Moduls, wenn die Blockade in einem Parametersatz erlaubt wurde und der Status der rangierten Meldung wahr ist.	1..n, Rangierliste	.-	[Schutzparameter /Globale Schutzpara /U-Schutz /U[1]]
ExBlo2 	Externe Blockade des Moduls, wenn die Blockade in einem Parametersatz erlaubt wurde und der Status der rangierten Meldung wahr ist.	1..n, Rangierliste	.-	[Schutzparameter /Globale Schutzpara /U-Schutz /U[1]]
ExBlo AuslBef 	Externe Blockade des Auslösekommandos des Moduls/der Stufe, wenn die Blockade in einem Parametersatz erlaubt wurde und der Zustand der rangierten Meldung wahr ist.	1..n, Rangierliste	.-	[Schutzparameter /Globale Schutzpara /U-Schutz /U[1]]

Satz-Parameter des Spannungsschutzmoduls

Parameter	Beschreibung	Einstellbereich	Voreinstellung	Menüpfad
 Funktion	Modul bzw. Stufe dauerhaft aktivieren oder deaktivieren	inaktiv, aktiv	U[1]: aktiv U[2]: inaktiv U[3]: inaktiv U[4]: inaktiv U[5]: inaktiv U[6]: inaktiv	[Schutzparameter /<1..4> /U-Schutz /U[1]]
 ExBlo Fk	Blockade des Moduls bzw. der Stufe aktivieren (erlauben) / inaktivieren (nicht erlauben). Dieser Parameter kann nur im Zusammenhang mit dem gleichnamigen globalen Schutzparameter, dem ein Signal aus der Rangierliste zugeordnet wurde, wirksam werden. Bei aktivem Status des rangierten Signals werden diejenigen Stufen der Schutzfunktionen blockiert, die mit "ExBlo Fk = aktiv" parametrier sind!	inaktiv, aktiv	inaktiv	[Schutzparameter /<1..4> /U-Schutz /U[1]]
 Blo AuslBef	Dauerhafte Blockade des Auslösekommandos des Moduls bzw. der Stufe.	inaktiv, aktiv	inaktiv	[Schutzparameter /<1..4> /U-Schutz /U[1]]
 ExBlo AuslBef Fk	Blockade des Auslösekommandos des Moduls bzw. der Stufe aktivieren (erlauben) / inaktivieren (nicht erlauben). Dieser Parameter kann nur im Zusammenhang mit dem gleichnamigen globalen Schutzparameter, dem ein Signal aus der Rangierliste zugeordnet wurde, wirksam werden. Bei aktivem Status des rangierten Signals wird der Auslösebefehl in den Stufen / Modulen der Schutzfunktionen blockiert, die mit "ExBlo AuslBef Fk = aktiv" parametrier sind!	inaktiv, aktiv	inaktiv	[Schutzparameter /<1..4> /U-Schutz /U[1]]
 Mess-Modus	Mess-/Überwachungsmodus: Legt fest, ob die Leiter-Leiter oder die Leiter-Erd Spannungen überwacht werden sollen.	Leiter-Erd, Leiter-Leiter	Leiter-Erd	[Schutzparameter /<1..4> /U-Schutz /U[1]]
 Messprinzip	Messprinzip: Grundwelle oder RMS oder "Gleitende Mittelwertüberwachung"	Grundwelle, Effektivwert, Umit	Grundwelle	[Schutzparameter /<1..4> /U-Schutz /U[1]]

Parameter	Beschreibung	Einstellbereich	Voreinstellung	Menüpfad
Alarm-Modus 	Anregekriterium für die Spannungsschutzstufe	1 aus 3, 2 aus 3, alle 3	1 aus 3	[Schutzparameter <1..4> /U-Schutz /U[1]]
U> 	Wenn der Alarm-Wert überschritten wird, dann wird das Modul gestartet. Definition Un: Wenn an den Messeingängen der Spannungsmesskarte "Leiter-Erd"-Spannungen liegen, dann ist in den Feldparametern "SpW Anschluss = Leiter-Erd" zu setzen. In diesem Fall kann dann über den Parameter "Mess-Modus" festgelegt werden, ob dieses Modul mit "Leiter-Erd" oder "Leiter-Leiter" Spannungen arbeiten soll. In diesem Fall bedeutet "Mess-Modus=Leiter-Erd": $Un = SpW \text{ sek} / \sqrt{3}$. bzw. "Mess-Modus=Leiter-Leiter": $Un = SpW \text{ sek}$. ACHTUNG! Wenn an den Messeingängen der Spannungsmesskarte "Leiter-Leiter"-Spannungen anliegen, dh. wenn in den Feldparametern "SpW Anschluss = Leiter-Leiter" zu setzen ist, dann darf nur die Einstellung "Mess-Modus=Leiter-Leiter" gewählt werden. Das Gerät arbeitet in diesem Fall immer mit der "Leiter-Leiter"-Spannung, unabhängig von der Einstellung des Parameters "Measuring Mode".	0.01 - 1.500Un	U[1]: 1.1Un U[2]: 1.20Un U[3]: 1.20Un U[4]: 1.20Un U[5]: 1.20Un U[6]: 1.20Un	[Schutzparameter <1..4> /U-Schutz /U[1]]
U> Reset% 	Rückfallverhältnis (einstellbar in Prozent vom Einstellwert)	80 - 99%	97%	[Schutzparameter <1..4> /U-Schutz /U[1]]
U< 	Wenn der Alarm-Wert überschritten wird, dann wird das Modul gestartet. Definition Un: Wenn an den Messeingängen der Spannungsmesskarte "Leiter-Erd"-Spannungen liegen, dann ist in den Feldparametern "SpW Anschluss = Leiter-Erd" zu setzen. In diesem Fall kann dann über den Parameter "Mess-Modus" festgelegt werden, ob dieses Modul mit "Leiter-Erd" oder "Leiter-Leiter" Spannungen arbeiten soll. In diesem Fall bedeutet "Mess-Modus=Leiter-Erd": $Un = SpW \text{ sek} / \sqrt{3}$. bzw. "Mess-Modus=Leiter-Leiter": $Un = SpW \text{ sek}$. ACHTUNG! Wenn an den Messeingängen der Spannungsmesskarte "Leiter-Leiter"-Spannungen anliegen, dh. wenn in den Feldparametern "SpW Anschluss = Leiter-Leiter" zu setzen ist, dann darf nur die Einstellung "Mess-Modus=Leiter-Leiter" gewählt werden. Das Gerät arbeitet in diesem Fall immer mit der "Leiter-Leiter"-Spannung, unabhängig von der Einstellung des Parameters "Measuring Mode".	0.01 - 1.500Un	U[1]: 0.80Un U[2]: 0.9Un U[3]: 0.80Un U[4]: 0.80Un U[5]: 0.80Un U[6]: 0.80Un	[Schutzparameter <1..4> /U-Schutz /U[1]]

Parameter	Beschreibung	Einstellbereich	Voreinstellung	Menüpfad
U< Reset% 	Rückfallverhältnis (einstellbar in Prozent vom Einstellwert)	101 - 110%	103%	[Schutzparameter /<1..4> /U-Schutz /U[1]]
t 	Auslöseverzögerung	0.00 - 3000.00s	U[1]: 1s U[2]: 1s U[3]: 0.00s U[4]: 0.00s U[5]: 0.00s U[6]: 0.00s	[Schutzparameter /<1..4> /U-Schutz /U[1]]
Messkrübw 	Aktiviert die Verwendung der Messkreisüberwachung. Das Modul wird blockiert wenn die Messkreisüberwachung (z.B. Spannungswandlerüberwachung) fehlerhafte Messsignale erkennt (z.B. auf Grund eines Fuses Failures / Automatenfalls).	inaktiv, aktiv	inaktiv	[Schutzparameter /<1..4> /U-Schutz /U[1]]

Zustände der Eingänge des Spannungsschutzmoduls

Bezeichnung	Beschreibung	Rangierung über:
ExBlo1-E	Zustand des Moduleingangs: Externe Blockade1	[Schutzparameter /Globale Schutzpara /U-Schutz /U[1]]
ExBlo2-E	Zustand des Moduleingangs: Externe Blockade2	[Schutzparameter /Globale Schutzpara /U-Schutz /U[1]]
ExBlo AuslBef-E	Zustand des Moduleingangs: Externe Blockade des Auslösebefehls	[Schutzparameter /Globale Schutzpara /U-Schutz /U[1]]

Meldungen des Spannungsschutzmoduls (Zustände der Ausgänge)

<i>Meldung</i>	<i>Beschreibung</i>
aktiv	Meldung: aktiv
ExBlo	Meldung: Externe Blockade
Blo AuslBef	Meldung: Auslösebefehl blockiert
ExBlo AuslBef	Meldung: Externe Blockade des Auslösekommandos
Alarm L1	Meldung: Alarm L1
Alarm L2	Meldung: Alarm L2
Alarm L3	Meldung: Alarm L3
Alarm	Meldung: Alarm Spannungsstufe
Ausl L1	Meldung: General-Auslösung L1
Ausl L2	Meldung: General-Auslösung L2
Ausl L3	Meldung: General-Auslösung L3
Ausl	Meldung: Auslösung
AuslBef	Meldung: Auslösebefehl

Inbetriebnahme: Überspannungsschutz [59]

Gegenstand der Prüfung

Testen der Überspannungsschutzstufen jeweils 3 x einphasig und 1 x dreiphasig (für jede Stufe)

VORSICHT

Das Überprüfen der Überspannungsschutzstufe dient unter anderem auch dazu, die korrekte Verdrahtung ab Schaltschrankeingangsklemmen sicherzustellen. Verdrahtungsfehler an den Spannungsmesseingängen führen zu:

- Fehlauslösungen des gerichteten Stromschutzes, Beispiel: Gerät löst plötzlich in Rückwärtsrichtung aus, aber in Vorwärtsrichtung nicht...
- Falsche oder nicht vorhandene cosphi-Anzeige.
- Fehler im Zusammenhang mit Leistungsrichtungen usw..

Benötigte Geräte

- 3-phasige Wechselspannungsquelle
- Timer zur Messung der Auslösezeit
- Spannungsmessgerät

Durchführung (3 x einphasig, 1 x dreiphasig und für jede Stufe)

Prüfen der Ansprechwerte

Zum Prüfen der Ansprech- und Rückfallwerte muss die Prüfspannung so lange erhöht werden, bis das Relais angeregt ist. Vergleicht man die auf dem Display angezeigten Werte mit denen des Spannungsmessers, so muss die Abweichung innerhalb der zulässigen Toleranzen liegen.

Prüfen der Auslöseverzögerung

Zum Prüfen der Auslöseverzögerung wird ein Timer mit dem Kontakt des zugehörigen Auslöserelais verbunden. Der Timer wird gleichzeitig mit dem Überschreiten des Grenzwertes der Auslösespannung gestartet und beim Auslösen des Relais gestoppt.

Prüfen des Rückfallverhältnis

Verringern Sie die Messgröße auf unter (z.B.) 97% des Auslösewerts. Frühestens bei 97% des Auslösewerts darf das Relais zurückfallen.

Erfolgreiches Testergebnis

Die gemessenen Ansprechwerte, Auslöseverzögerungen und Rückfallverhältnisse stimmen mit den durch die Einstellliste vorgegebenen Werten überein. Zulässige Abweichungen/Toleranzen sind den Technischen Daten zu entnehmen.

Inbetriebnahme: Unterspannungsschutz [27]

Führen Sie den Test analog zum Überspannungsschutz durch (mit entsprechenden Unterspannungen).

Abweichend dazu:

- Zum Prüfen der Ansprechwerte muss die Prüfspannung so lange abgesenkt werden, bis das Relais angeregt ist.
- Für die Ermittlung des Rückfallverhältnisses erhöhen Sie die Messgröße auf über (z.B.) 103% des Auslösewertes. Frühestens bei 103% des Auslösewertes darf das Relais zurückfallen.

UE/UX - Spannungsüberwachung [27A, 27TN/59N, 59A]

Verfügbare Stufen:
UE[1], UE[2]

HINWEIS Alle Stufen der Spannungsüberwachung für den vierten Messeingang sind gleich aufgebaut.

Diese Schutzstufe kann je nach Projektierung und Parametrierung dazu genutzt werden:

- Die gemessene oder berechnete Verlagerungsspannung zu Überwachen. Die Verlagerungsspannung kann nur dann berechnet werden, wenn an den Messeingängen des Geräts die Phasenspannungen in Sternschaltung anliegen.
- Eine andere Spannung auf Unter- oder Überspannung zu überwachen.

Die folgende Tabelle zeigt die grundlegenden Verwendungsmöglichkeiten (Applikationen) des dieses Schutzmoduls.

Applikationsoptionen des UE/UX-Moduls	Einstellung im	Option
ANSI 59N/G Verlagerungsspannungsschutz (gemessen oder berechnet)	Projektierungs-Menü Einstellung: U>	Messprinzip: Grundwelle/Effektivwert UX Quelle: gemessen/berechnet
ANSI 59A Überwachung einer anderen Spannung auf Überspannung	Projektierungs-Menü Einstellung: U> Im zugehörigen Parametersatz: UX Quelle: gemessen	Messprinzip: Grundwelle/Effektivwert UX Quelle: gemessen
ANSI 27A Überwachung einer anderen Spannung auf Unterspannung	Projektierungs-Menü Einstellung: U< Im zugehörigen Parametersatz:: UX Quelle: gemessen	Messprinzip: Grundwelle/Effektivwert
ANSI 27TN "UX gem H3" Stator-Erdfehler-Schutz Hinweis: Diese Option ist nur in einigen Generatorschutzrelais verfügbar. Um 100% der Stator-Wicklung zu schützen muss die 27TN-Stufe mit einer 59N-Stufe kombiniert werden mittels der programmierbaren Logik.	Projektierungs-Menü Einstellung: U< Im zugehörigen Parametersatz:: UX Quelle: gemessen	Messprinzip:: UX gem H3 UX Quelle: gemessen

Messprinzip

Für alle Schutzstufen kann ausgewählt werden, ob die Messwerterfassung auf Basis der »Grundwelle« erfolgt, oder der »Effektivwert« verwendet wird.

27TN/59N - Messprinzip »UX gem H3«*

* = nur verfügbar in Generatorschutzrelais

In dieser Konfiguration können Stator-Erdfehler in der Nähe des Sternpunkts von hochohmig geerdeten Generatoren erkannt werden.

Um 100% der Stator-Wicklung zu schützen, muss die 27TN-Stufe mit einer 59N-Stufe kombiniert werden mittels der programmierbaren Logik.

Die 27TN-Stufe misst/ermittelt hierzu die dritte Harmonische (Oberwelle) der angeschlossenen Messspannung an der Sternpunktseite des Generators. Hierdurch können Stator-Erdfehler in einem Bereich zwischen Sternpunkt und ca. den ersten 20% der Stator-Wicklung erkannt werden. In Kombination mit einem Schutzmodul (Verlagerungsspannung), das Erdfehler in einem Bereich von den Generatorklemmen beginnend bis hinunter auf ca. 10% der Stator-Wicklungen hinunter erkennt, können somit 100% der Stator-Wicklungen geschützt werden.

Die folgende Grafik illustriert wie mit einer Kombination aus der Messung der dritten Harmonischen und der Messung der Verlagerungsspannung ein hundertprozentiger Stator-Erdfehlerschutz erzielt werden kann.

Beide Stufen müssen über ein Oder-Gatter innerhalb der Programmierbaren Logik miteinander verknüpft werden.

Zusätzlich wird empfohlen die 27TN-Stufe mit einer Spannungsfreigabe zu kombinieren, um Fehlauslösungen z.B. während des Generatorstillstands zu verhindern (siehe Logik-Diagramm auf der nächsten Seite). Hierzu ist die 27TN-Stufe über ein Und-Gatter mit einer 59-Stufe zu kombinieren (siehe Logikdiagramm auf der nächsten Seite).

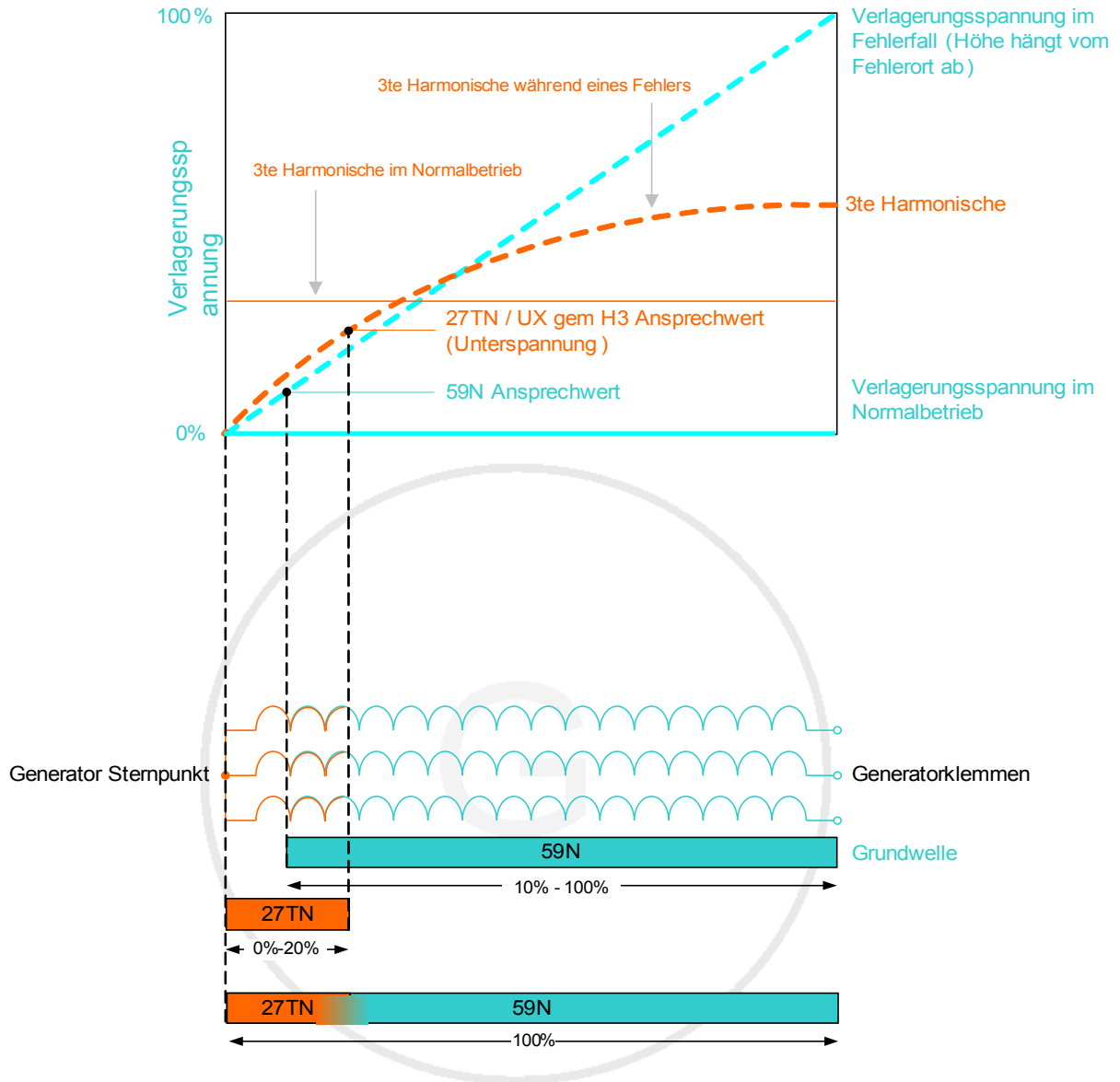

verhindert Fehlauflösung bei Spannungslosigkeit / Generatorstillstand

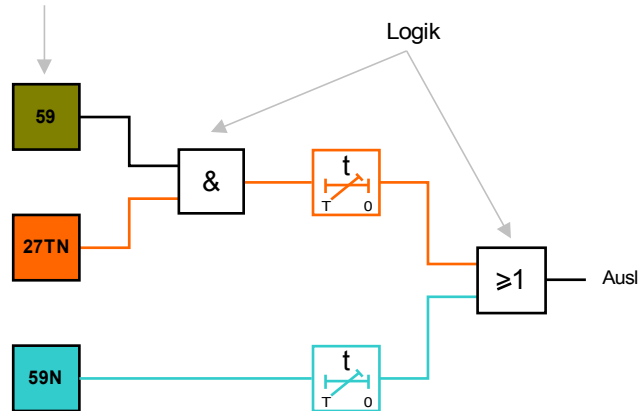

UE[1]..[n]

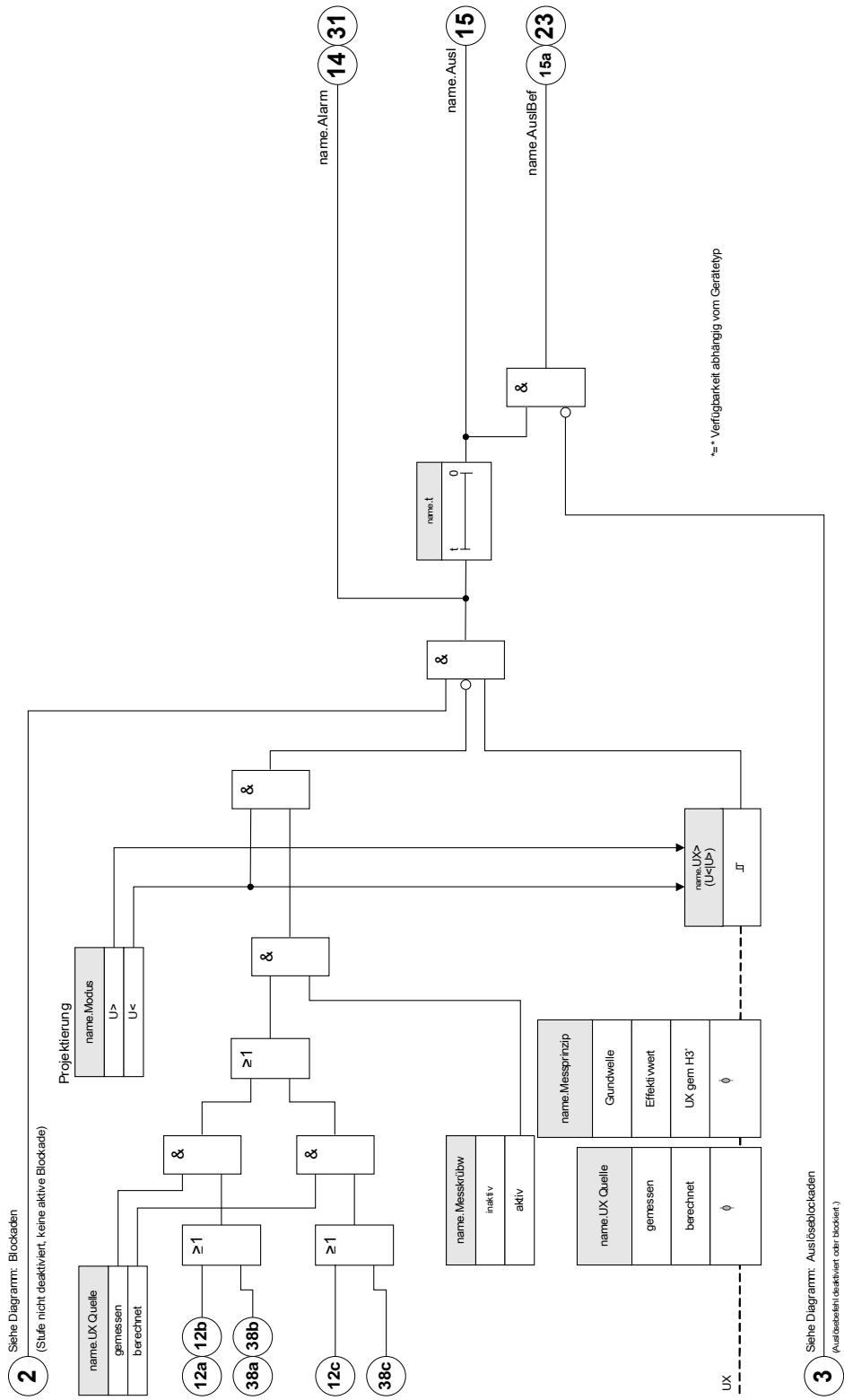

name = UE[1]..[n]



Projektierungs-Parameter des Verlagerungsspannungsüberwachungsmoduls



Parameter	Beschreibung	Optionen	Voreinstellung	Menüpfad
Modus 	Modus	nicht verwenden, U>, U<	nicht verwenden	[Projektierung]

Globale Parameter des Verlagerungsspannungsüberwachungsmoduls

Parameter	Beschreibung	Einstellbereich	Voreinstellung	Menüpfad
ExBlo1 	Externe Blockade des Moduls, wenn die Blockade in einem Parametersatz erlaubt wurde und der Status der rangierten Meldung wahr ist.	1..n, Rangierliste	.-	[Schutzparameter /Globale Schutzpara /U-Schutz /UE[1]]
ExBlo2 	Externe Blockade des Moduls, wenn die Blockade in einem Parametersatz erlaubt wurde und der Status der rangierten Meldung wahr ist.	1..n, Rangierliste	.-	[Schutzparameter /Globale Schutzpara /U-Schutz /UE[1]]
ExBlo AuslBef 	Externe Blockade des Auslösekommandos des Moduls/der Stufe, wenn die Blockade in einem Parametersatz erlaubt wurde und der Zustand der rangierten Meldung wahr ist.	1..n, Rangierliste	.-	[Schutzparameter /Globale Schutzpara /U-Schutz /UE[1]]

Satz-Parameter des Verlagerungsspannungsüberwachungsmoduls

Parameter	Beschreibung	Einstellbereich	Voreinstellung	Menüpfad
Funktion 	Modul bzw. Stufe dauerhaft aktivieren oder deaktivieren	inaktiv, aktiv	inaktiv	[Schutzparameter /<1..4> /U-Schutz /UE[1]]
ExBlo Fk 	Blockade des Moduls bzw. der Stufe aktivieren (erlauben) / inaktivieren (nicht erlauben). Dieser Parameter kann nur im Zusammenhang mit dem gleichnamigen globalen Schutzparameter, dem ein Signal aus der Rangierliste zugeordnet wurde, wirksam werden. Bei aktivem Status des rangierten Signals werden diejenigen Stufen der Schutzfunktionen blockiert, die mit "ExBlo Fk = aktiv" parametrier sind!	inaktiv, aktiv	inaktiv	[Schutzparameter /<1..4> /U-Schutz /UE[1]]
Blo AuslBef 	Dauerhafte Blockade des Auslösekommandos des Moduls bzw. der Stufe.	inaktiv, aktiv	inaktiv	[Schutzparameter /<1..4> /U-Schutz /UE[1]]
ExBlo AuslBef Fk 	Blockade des Auslösekommandos des Moduls bzw. der Stufe aktivieren (erlauben) / inaktivieren (nicht erlauben). Dieser Parameter kann nur im Zusammenhang mit dem gleichnamigen globalen Schutzparameter, dem ein Signal aus der Rangierliste zugeordnet wurde, wirksam werden. Bei aktivem Status des rangierten Signals wird der Auslösebefehl in den Stufen / Modulen der Schutzfunktionen blockiert, die mit "ExBlo AuslBef Fk = aktiv" parametrier sind!	inaktiv, aktiv	inaktiv	[Schutzparameter /<1..4> /U-Schutz /UE[1]]
UX Quelle 	Auswahl ob UE gemessen oder berechnet werden soll (Neutralleiterspannung oder Verlagerungsspannung)	gemessen, berechnet	gemessen	[Schutzparameter /<1..4> /U-Schutz /UE[1]]
Messprinzip 	Messprinzip: Grundwelle oder RMS oder dritte Harmonische (nur Generatorschutzrelais)	Grundwelle, Effektivwert	Grundwelle	[Schutzparameter /<1..4> /U-Schutz /UE[1]]
UX> 	Beim Überschreiten des Einstellwertes regt das Modul/Stufe an. Nur verfügbar wenn: Projektierung: UE.Modus = U>	0.01 - 1.50Un	1Un	[Schutzparameter /<1..4> /U-Schutz /UE[1]]

Parameter	Beschreibung	Einstellbereich	Voreinstellung	Menüpfad
UE< 	Unterspannungs-Schwellwert Nur verfügbar wenn: Projektierung: UE.Modus = U<	0.01 - 1.50Un	0.8Un	[Schutzparameter /<1..4> /U-Schutz /UE[1]]
t 	Auslöseverzögerung	0.00 - 300.00s	0.00s	[Schutzparameter /<1..4> /U-Schutz /UE[1]]
Messkrübw 	Aktiviert die Verwendung der Messkreisüberwachung. Das Modul wird blockiert wenn die Messkreisüberwachung (z.B. Spannungswandlerüberwachung) fehlerhafte Messsignale erkennt (z.B. auf Grund eines Fuses Failures / Automatenfalls).	inaktiv, aktiv	inaktiv	[Schutzparameter /<1..4> /U-Schutz /UE[1]]

Zustände der Eingänge des Verlagerungsspannungsüberwachungsmoduls

Bezeichnung	Beschreibung	Rangierung über:
ExBlo1-E	Zustand des Moduleingangs: Externe Blockade1	[Schutzparameter /Globale Schutzpara /U-Schutz /UE[1]]
ExBlo2-E	Zustand des Moduleingangs: Externe Blockade2	[Schutzparameter /Globale Schutzpara /U-Schutz /UE[1]]
ExBlo AuslBef-E	Zustand des Moduleingangs: Externe Blockade des Auslösebefehls	[Schutzparameter /Globale Schutzpara /U-Schutz /UE[1]]

Meldungen des Verlagerungsspannungsüberwachungsmoduls (Zustände der Ausgänge)

<i>Meldung</i>	<i>Beschreibung</i>
aktiv	Meldung: aktiv
ExBlo	Meldung: Externe Blockade
Blo AuslBef	Meldung: Auslösebefehl blockiert
ExBlo AuslBef	Meldung: Externe Blockade des Auslösekommandos
Alarm	Meldung: Alarm Verlagerungsspannungs-Stufe
Ausl	Meldung: Auslösung
AuslBef	Meldung: Auslösebefehl

Inbetriebnahme: Verlagerungsspannungsschutz - gemessen [59N]

Gegenstand der Prüfung für gemessene Verlagerungsspannung
Testen der Verlagerungsspannungsschutzstufen

Benötigte Geräte für gemessene Verlagerungsspannung

- 1-phasige Wechselspannungsquelle
- Timer zur Messung der Auslösezeit
- Spannungsmessgerät

Durchführung für gemessene Verlagerungsspannung (für jede Stufe)

Prüfen der Ansprechwerte für gemessene Verlagerungsspannung

Zum Prüfen der Ansprech- und Rückfallwerte muss die Prüfspannung am Verlagerungsspannungsmesseingang so lange erhöht werden, bis das Relais angeregt ist. Vergleicht man die auf dem Display angezeigten Werte mit denen des Spannungsmessers, so muss die Abweichung innerhalb der zulässigen Toleranzen liegen.

Prüfen der Auslöseverzögerung für gemessene Verlagerungsspannung

Zum Prüfen der Auslöseverzögerung wird ein Timer mit dem Kontakt des zugehörigen Auslöserelais verbunden. Der Timer wird gleichzeitig mit dem Überschreiten des Grenzwertes der Auslösespannung gestartet und beim Auslösen des Relais gestoppt.

Prüfen des Rückfallverhältnis für gemessene Verlagerungsspannung

Verringern Sie die Messgröße auf unter 97% des Auslösewerts. Spätestens bei 97% des Auslösewerts darf das Relais zurückfallen.

Erfolgreiches Testergebnis für gemessene Verlagerungsspannung

Die gemessenen Ansprechwerte, Auslöseverzögerungen und Rückfallverhältnisse stimmen mit den durch die Einstellliste vorgegebenen Werten überein. Zulässige Abweichungen/Toleranzen sind den Technischen Daten zu entnehmen.

Inbetriebnahme: Verlagerungsspannungsschutz - berechnet [59N]

Gegenstand der Prüfung für berechnete Verlagerungsspannung
Testen der Verlagerungsspannungsschutzstufen

Benötigte Geräte für gemessene Verlagerungsspannung

- 3-phasige Spannungsquelle

HINWEIS

Die Berechnung der Verlagerungsspannung ist nur möglich, wenn an den Spannungsmesseingängen Phasenspannungen (Stern) anliegen und im Parametersatz der Parameter »UX Quelle=berechnet« gesetzt ist).

Durchführung

- Speisen Sie ein dreiphasiges, symmetrisches Spannungssystem (U_n) in die Spannungsmesseingänge des Relais ein.
- Stellen Sie den Grenzwert von $UX[x]$ auf $90\% U_n$ ein.
- Schalten Sie an zwei Messeingängen die Phasenspannung ab (sekundärseitig muss weiterhin symmetrisch eingespeist werden).
- Der Messwert von »UE err« muss nun circa 100% von U_n betragen.
- Vergewissern Sie sich, dass nun die Meldung »UX.ALARM« bzw. »UX.AUSL« generiert wird.

Erfolgreiches Testergebnis

Die Meldung »UX.ALARM« bzw. »UX.AUSL« wird generiert.

f - Frequenz [81O/U, 78, 81R]

Verfügbare Stufen:

f[1] ,f[2] ,f[3] ,f[4] ,f[5] ,f[6]

HINWEIS

Alle Frequenzschutzstufen sind gleich aufgebaut.

HINWEIS

Die Frequenz ist der Mittelwert der gemessenen Phasenfrequenzen. In den Mittelwert gehen nur diejenigen Phasenfrequenzen mit ein, die eindeutig ausgewertet werden können. Bricht die Spannung innerhalb einer Phase zusammen, so geht dieser Messwert nicht mehr mit in den Mittelwert mit ein.

Das Messprinzip der Frequenzüberwachung basiert allgemein auf der Zeitmessung von jeweils ganzen Schwingungsperioden, wobei bei jedem Spannungsnulldurchgang eine neue Messung gestartet wird. Ein Einfluss von Oberwellen auf das Messergebnis wird dadurch minimiert.

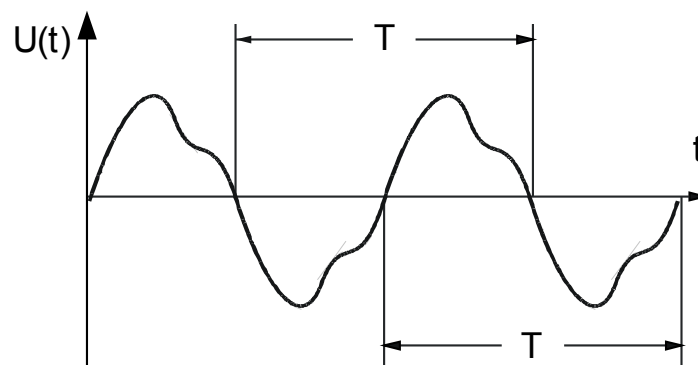

Für Fälle, in denen eine Frequenzauslösung unerwünscht ist, z. B. bei einer Unterspannung während eines Generator-Hochlaufs, werden alle Frequenz-Überwachungsfunktionen bei Spannungen z. B. kleiner 15% U_n blockiert (einstellbar über den Parameter »U Block f«).

Frequenzfunktionen

Dank der vielfältigen Frequenzschutz-Funktionen und deren Kombinationen, ist das Gerät äußerst flexibel und für zahlreiche Anwendungen geeignet, in denen ein zuverlässiger und selektiver Frequenzschutz gefordert ist.

Im Menü *Projektierung* wird festgelegt, wie die einzelnen Schutzstufen arbeiten sollen.

Die Schutzstufen *f[1]* bis *f[6]* können wie folgt projektiert werden:

- $f<$ – Unterfrequenz
- $f>$ – Überfrequenz
- df/dt - Frequenzgradient
- $f< + df/dt$ – Unterfrequenz und Frequenzgradient
- $f> + df/dt$ - Überfrequenz und Frequenzgradient
- $f< + DF/DT$ – Unterfrequenz und absolute Frequenzänderung während eines Zeitintervalls
- $f> + DF/DT$ - Unterfrequenz und absolute Frequenzänderung während eines Zeitintervalls
- $\Delta\phi$ – Vektorsprung

$f<$ – Unterfrequenz

Diese Schutzfunktion besitzt einen einstellbaren Anregewert und eine dazugehörige einstellbare Auslöseverzögerung. Fällt die Frequenz unter den Anregewert, erfolgt unverzüglich ein Alarm. Bleibt die Frequenz bis zum Ablauf der Auslöseverzögerung unterhalb des Anregewertes, dann erfolgt eine Auslösung.

Mit dieser Einstellung schützt die Schutzstufe elektrische Verbraucher im allgemeinen vor Schäden durch Unterfrequenz.

$f>$ – Überfrequenz

Diese Schutzfunktion besitzt einen einstellbaren Anregewert und eine dazugehörige einstellbare Auslöseverzögerung. Steigt die Frequenz über den Anregewert, erfolgt unverzüglich ein Alarm. Bleibt die Frequenz bis zum Ablauf der Auslöseverzögerung oberhalb des Anregewertes, dann erfolgt eine Auslösung.

Mit dieser Einstellung schützt die Schutzstufe elektrische Verbraucher im allgemeinen vor Schäden durch Überfrequenz.

Funktionsprinzip $f>$ und $f<$

(Siehe Blockdiagramm)

Die Frequenzstufe überwacht die drei gemessenen Spannungen (das bedeutet, je nach Verschaltung der Spannungswandler im Stern oder im Dreieck »UL12«, »UL23« und »UL31« oder »UL1«, »UL2« und »UL3«). Liegen alle der drei Phasenspannungen z. B. unterhalb 15% der Nennspannung U_n , dann wird die Frequenzmessung blockiert (einstellbar über den Parameter »U Block f«).

Je nach Einstellung der Frequenzstufe im Menü Projektierung ($f<$ oder $f>$) werden die ausgewerteten Phasenspannungen mit den eingestellten Über- oder Unterfrequenz- Anregewerten verglichen. Wenn in einer der drei Phasen die Frequenz den Anregewert unter-, bzw. überschreitet und die Frequenzstufe nicht blockiert ist, erfolgt unverzögert ein Alarm. Gleichzeitig wird der Timer für die Auslöseverzögerung gestartet. Liegt die Frequenz nach Ablauf der Auslöseverzögerung immer noch unter, bzw. über dem Anregewert, erfolgt ein Auslösekommando.

f[1]..[n]
name = f[1]..[n]

2 Siehe Diagramm: Blockaden
 (Sie nichtdeaktiviert, keine aktive Blockade)

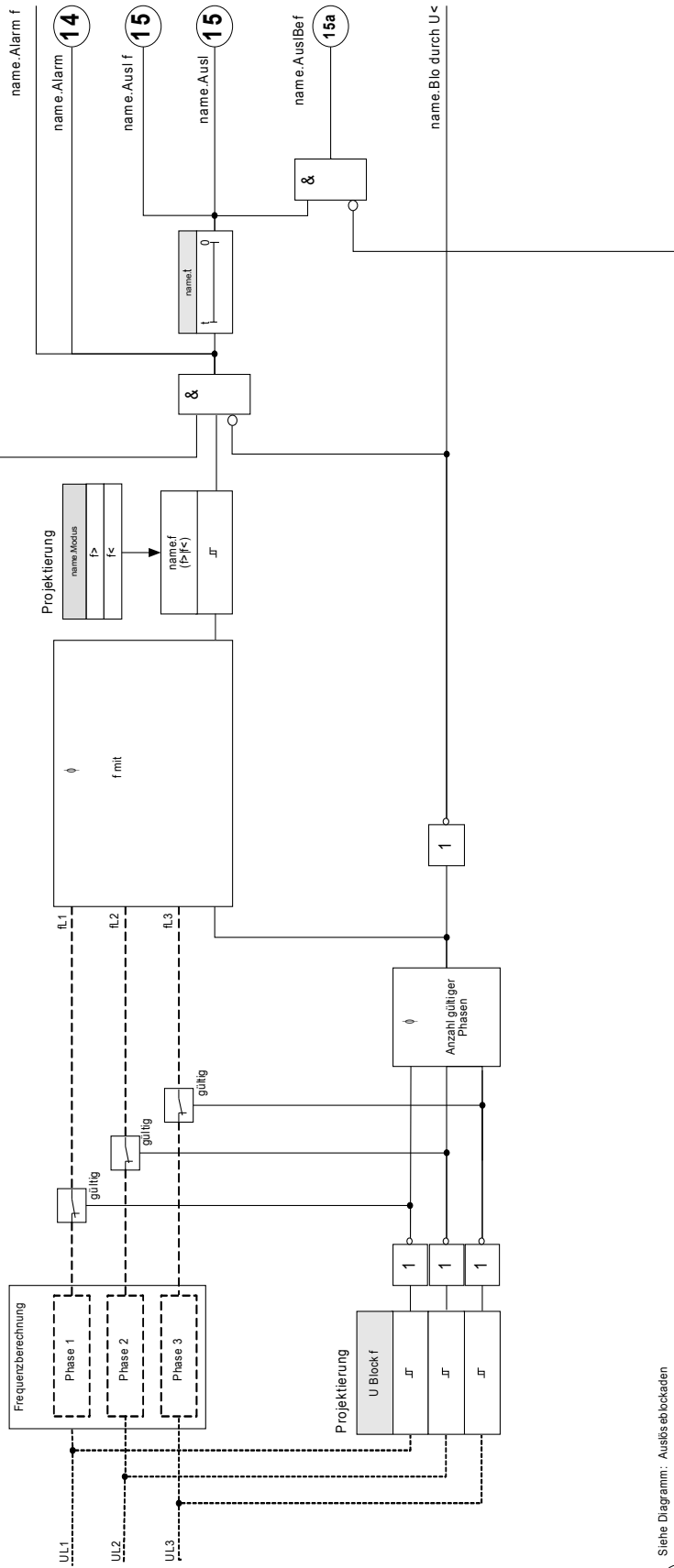

3 Siehe Diagramm: Auslösblockaden
 (Auslösbefehle deaktiviert oder blockiert)

df/dt – Frequenzgradient (Frequenzänderungsgeschwindigkeit)

Netzparallel laufende Stromerzeuger, z. B. Eigenversorgungsanlagen der Industrie, sollten aus folgenden Gründen bei Ausfall des Verbundnetzes schnellstmöglich vom Netz getrennt werden:

- Es muss verhindert werden, dass die Stromerzeuger bei nicht synchroner Wiederkehr der Netzspannung, z. B. nach einer Kurzunterbrechung, Schaden nehmen.
- Die Industrie - Eigenversorgung muss aufrecht erhalten bleiben.

Die Messung der Frequenzänderungsgeschwindigkeit df/dt ist ein zuverlässiges Kriterium für die Erkennung eines Netzfehlers. Voraussetzung hierzu ist ein Leistungsfluss über die Netzkupplestelle. Bei einem Netzfehler führt der sich dann spontan ändernde Leistungsfluss zu einer steigenden, bzw. sinkenden Frequenz. Bei einem Leistungsdefizit der Eigenerzeugungsanlage sinkt die Frequenz dabei linear ab und steigt bei einem Leistungsüberschuss linear an (vorausgesetzt man vernachlässigt die Turbinenregelung und die Frequenzabhängigkeit der Lasten). Typische Frequenzgradienten bei der Anwendung "Netzentkupplung" liegen im Bereich von 0,5 Hz/s bis über 2 Hz/s.

Das Schutzgerät ermittelt den momentanen Frequenzgradienten df/dt jeder Netzspannungsperiode im Abstand jeweils einer halben Periode. Durch eine nacheinander folgende Mehrfachbewertung des Frequenzgradienten wird die Kontinuität der Änderungsrichtung (Vorzeichen des Frequenzgradienten) festgestellt. Durch dieses spezielle Messverfahren wird eine hohe Auslösesicherheit und damit eine hohe Stabilität gegen transiente Vorgänge, z. B. Schalthandlungen erreicht.

Der Frequenzgradient df/dt (Frequenzänderungsgeschwindigkeit) kann abhängig davon ob eine Frequenzsteigerung oder ein Frequenzrückgang vorliegt, ein positives oder negatives Vorzeichen besitzen.

In den Frequenzparametersätzen kann festgelegt werden, wie die Frequenzgradientüberwachung arbeiten soll.

- Positives df/dt = Die Frequenzgradientüberwachung erkennt eine Frequenzsteigerung
- Negatives df/dt = Die Frequenzgradientüberwachung erkennt einen Frequenzrückgang
- Absolut df/dt = Die Frequenzgradientüberwachung erkennt sowohl eine Frequenzsteigerung, als auch einen Frequenzrückgang

Diese Schutzfunktion besitzt einen einstellbaren Anregewert und eine dazugehörige einstellbare Auslöseverzögerung. Übersteigt, bzw. unterschreitet der Frequenzgradient den Anregewert, erfolgt unverzüglich ein Alarm. Bleibt der Frequenzgradient bis zum Ablauf der Auslöseverzögerung oberhalb, bzw. unterhalb des Anregewert, dann erfolgt eine Auslösung.

Funktionsprinzip df/dt

(Siehe Blockdiagramm)

Die Frequenzstufe überwacht die drei gemessenen Spannungen (das bedeutet, je nach Verschaltung der Spannungswandler im Stern oder im Dreieck »UL12«, »UL23« und »UL31« oder »UL1«, »UL2« und »UL3«). Liegt eine der drei Phasenspannungen z. B. unterhalb 15% der Nennspannung U_n , dann wird die Frequenzmessung blockiert (einstellbar über den Parameter »U Block f«).

Je nach Einstellung der Frequenzstufe im Menü Projektierung (df/dt) werden die ausgewerteten Phasenspannungen mit den eingestellten Frequenzgradienten- Anregewerten verglichen. Wenn in einer der drei Phasen der Frequenzgradient den Anregewert unter-, bzw. überschreitet und die Frequenzstufe nicht blockiert ist, erfolgt unverzüglich ein Alarm. Gleichzeitig wird der Timer für die Auslöseverzögerung gestartet. Liegt der Frequenzgradient nach Ablauf der Auslöseverzögerung immer noch unter, bzw. über dem Anregewert, erfolgt ein Auslösekommando.

f[1]..[n]: df/dt
name = f[1]..[n]

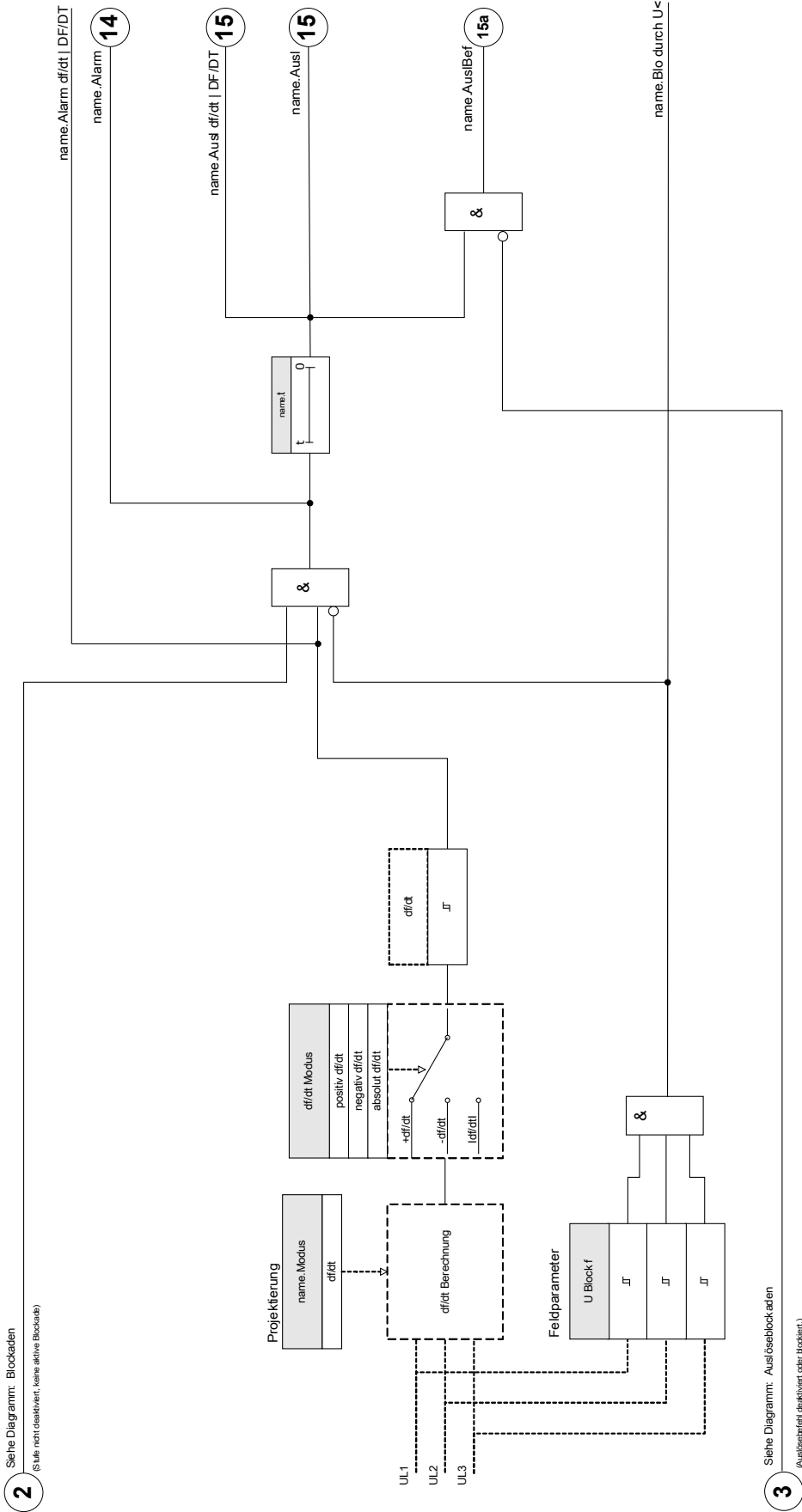

f< und df/dt – Unterfrequenz- und Frequenzgradientüberwachung

In dieser Einstellung überwacht die Frequenzstufe, ob die Frequenz und gleichzeitig der Frequenzgradient unter den eingestellten Anregewert fallen.

Der jeweilige Parametersatz f[X] besitzt jeweils einen einstellbaren Anregewert für Unterfrequenz und Frequenzgradient und eine dazugehörige einstellbare Auslöseverzögerung.

Wobei:

- Positives df/dt = Die Frequenzgradientüberwachung erkennt eine Frequenzsteigerung
- Negatives df/dt = Die Frequenzgradientüberwachung erkennt einen Frequenzrückgang
- Absolut df/dt = Die Frequenzgradientüberwachung erkennt sowohl eine Frequenzsteigerung, als auch einen Frequenzrückgang

f> und df/dt – Überfrequenz- und Frequenzgradientüberwachung

In dieser Einstellung überwacht die Frequenzstufe, ob die Frequenz und gleichzeitig der Frequenzgradient den eingestellten Anregewert überschreiten.

Der jeweilige Parametersatz f[X] besitzt jeweils einen einstellbaren Anregewert für Überfrequenz und Frequenzgradient und eine dazugehörige einstellbare Auslöseverzögerung.

Wobei:

- Positives df/dt = Die Frequenzgradientüberwachung erkennt eine Frequenzsteigerung
- Negatives df/dt = Die Frequenzgradientüberwachung erkennt einen Frequenzrückgang
- Absolut df/dt = Die Frequenzgradientüberwachung erkennt sowohl eine Frequenzsteigerung, als auch einen Frequenzrückgang

Funktionsprinzip f< und df/dt | f> und df/dt

(Siehe Blockdiagramm)

Die Frequenzstufe überwacht die drei gemessenen Spannungen (das bedeutet, je nach Verschaltung der Spannungswandler im Stern oder im Dreieck »UL12«, »UL23« und »UL31« oder »UL1«, »UL2« und »UL3«). Liegt eine der drei Phasenspannungen z. B. unterhalb 15% der Nennspannung U_n , dann wird die Frequenzmessung blockiert (einstellbar über den Parameter »U Block f«).

Je nach Einstellung der Frequenzstufe im Menü Projektierung (f< und df/dt oder f> und df/dt) werden die ausgewerteten Phasenspannungen mit den eingestellten Anregewerten für Unter-, bzw. Überfrequenz sowie dem Frequenzgradient- Anregewert verglichen.

Wenn in einer der drei Phasen die Frequenz und der Frequenzgradient den Anregewert unter-, bzw. überschreitet und die Frequenzstufe nicht blockiert ist, erfolgt unverzüglich ein Alarm. Gleichzeitig wird der Timer für die Auslöseverzögerung gestartet. Liegt die Frequenz und der Frequenzgradient nach Ablauf der Auslöseverzögerung immer noch unter, bzw. über dem Anregewert, erfolgt ein Auslösekommando.

f[1]...[n]: f< und df/dt oder f< und df/dt
name = f[1]...[n]

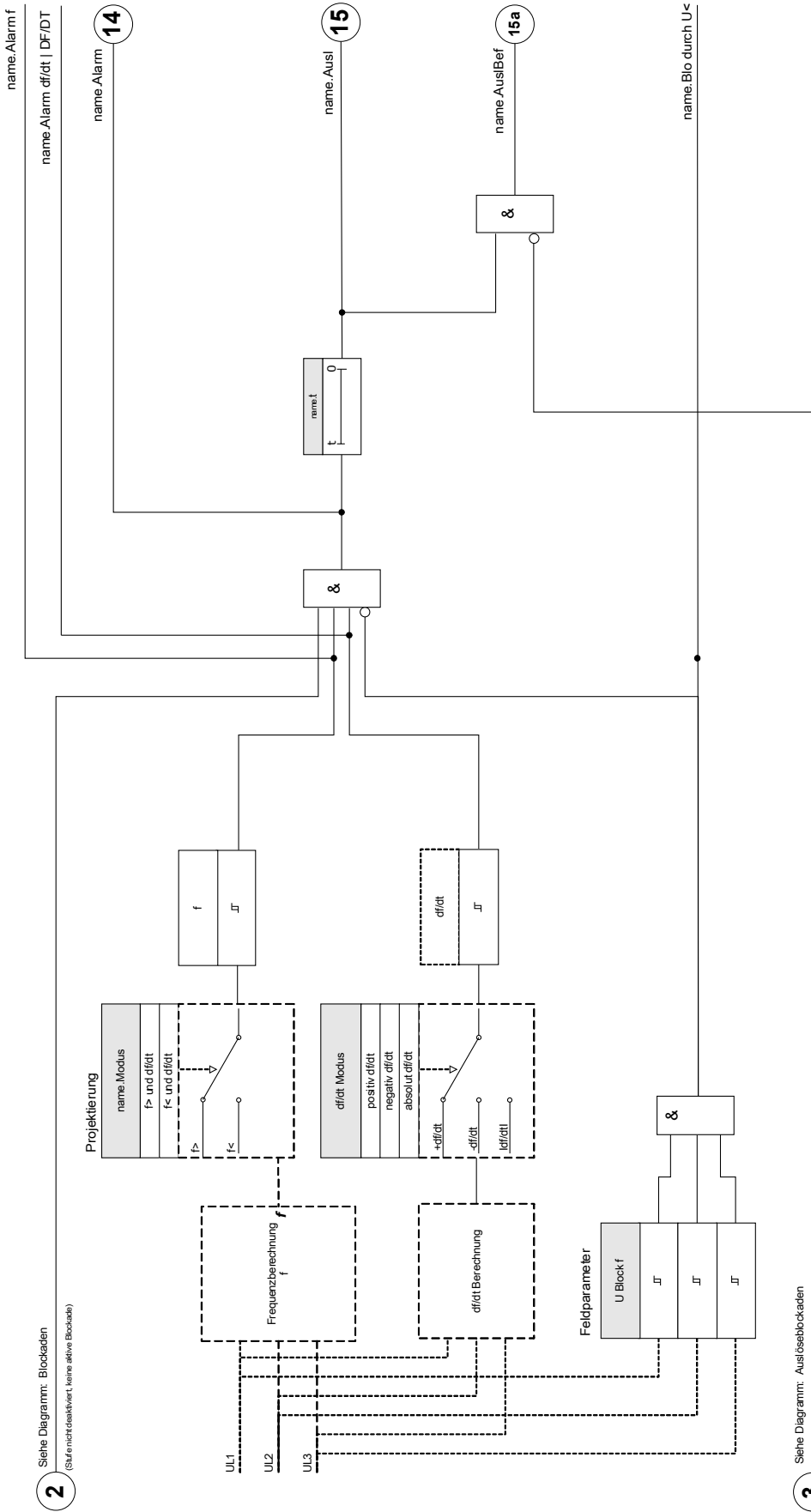

2 Siehe Diagramm: Blockdaten
 (Stufen nicht deaktiviert, keine aktive Blockade)

3 Siehe Diagramm: Auslöseblockdaten
 (Auslösebefehl deaktiviert oder blockiert)

f< und DF/DT – Unterfrequenz und DF/DT

In dieser Einstellung überwacht die Frequenzstufe die Frequenz und gleichzeitig den absoluten Frequenzrückgang während eines definierten Zeitintervalls.

Der jeweilige Parametersatz f[X] besitzt jeweils einen einstellbaren Anregewert für Unterfrequenz f<, für den absoluten Frequenzrückgang DF und ein einstellbares Zeitintervall DT.

f> und DF/DT – Überfrequenz und DF/DT

In dieser Einstellung überwacht die Frequenzstufe die Frequenz und gleichzeitig den absoluten Frequenzzuwachs während eines definierten Zeitintervalls.

Der jeweilige Parametersatz f[X] besitzt jeweils einen einstellbaren Anregewert für Überfrequenz f>, für den absoluten Frequenzzuwachs DF und ein einstellbares Zeitintervall DT.

Funktionsprinzip f< und DF/DT | f> und DF/DT

(Siehe Blockdiagramm)

Die Frequenzstufe überwacht die drei gemessenen Spannungen (das bedeutet, je nach Verschaltung der Spannungswandler im Stern oder im Dreieck »UL12«, »UL23« und »UL31« oder »UL1«, »UL2« und »UL3«). Liegt eine der drei Phasenspannungen z. B. unterhalb 15% der Nennspannung U_n , dann wird die Frequenzmessung blockiert (einstellbar über den Parameter »U Block f«).

Je nach Einstellung der Frequenzstufe im Menü Projektierung (f< und DF/DT oder f> und DF/DT) werden die ausgewerteten Phasenspannungen mit den eingestellten Anregewerten für Unter-, bzw. Überfrequenz sowie dem Schwellwert für die absolute Frequenzdifferenz DT verglichen.

Wenn in einer der drei Phasen die Frequenz den Anregewert unter-, bzw. überschreitet und die Frequenzstufe nicht blockiert ist, erfolgt unverzüglich ein Alarm. Gleichzeitig wird der Timer für das Überwachung-Zeitintervall DT gestartet. Liegt die Frequenz während des Überwachungs-Zeitintervalls unter, bzw. über dem Anregewert und erreicht der absolute Frequenzrückgang, bzw. -zuwachs DF den eingestellten Schwellwert, erfolgt ein Auslösekommando.

Arbeitsprinzip der DF/DT-Funktion

(Siehe f(t)-Diagramm nach dem Blockschaltbild)

Fall 1:

Fällt die Frequenz unter den Unterfrequenz-Ansprechwert (t_1) so regt die DF/DT-Stufe an. Erreicht der absolute Frequenzrückgang DF nicht den eingestellten Wert, vor Ablauf des Zeitintervalls DT, erfolgt keine Auslösung. Die Frequenzstufe bleibt solange blockiert, bis der eingestellte Unterfrequenz-Ansprechwert f< wieder überschritten wird.

Fall 2:

Fällt die Frequenz unter den Unterfrequenz-Ansprechwert (t_4) so regt die DF/DT-Stufe an. Erreicht der absolute Frequenzrückgang DF den eingestellten Wert, vor Ablauf des Zeitintervalls DT (bei t_5), erfolgt eine sofortige Auslösung.

f[1]..[n]; f< und DF/DT oder f> und DF/DT
 name = f[1]..[n]

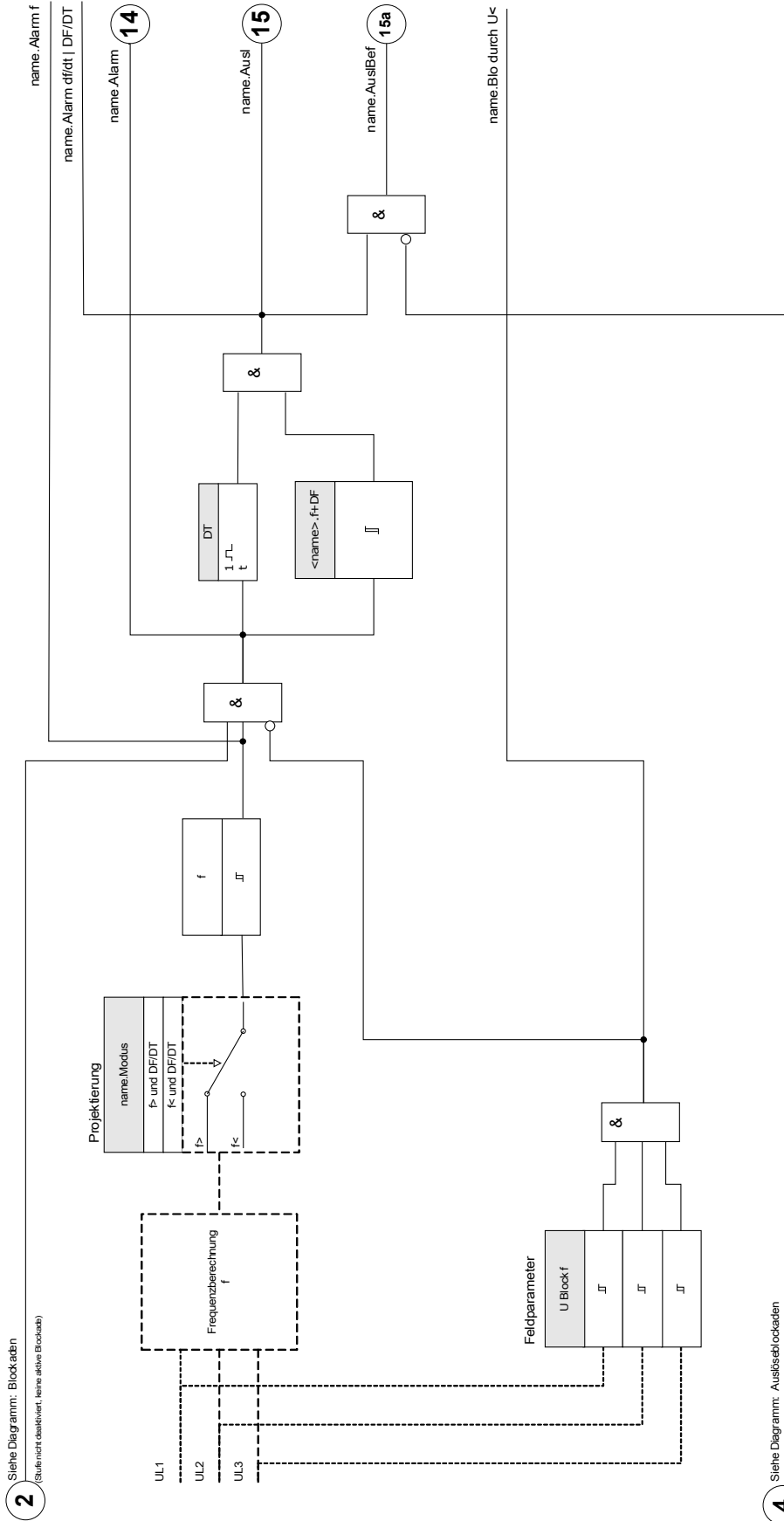

f[1]..[n]: f_k und DF/DT
 name = f[1]..[n]

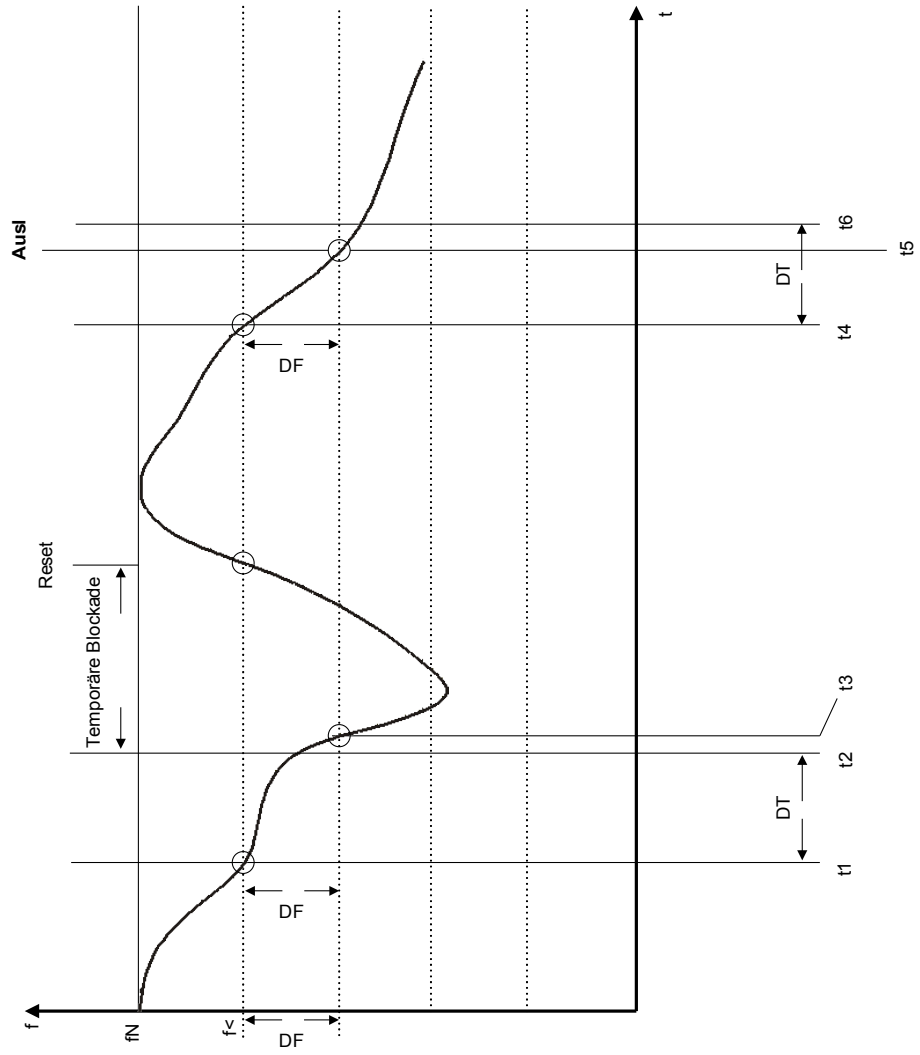

Delta phi - Vektorsprung

Die Vektorsprungüberwachung schützt netzparallelarbeitende Synchrongeneratoren durch schnelle Abschaltung bei Netzstörungen. Bei Netz-KU-Schaltungen sind diese Generatoren besonders gefährdet. Die nach ca. 300 ms wiederkehrende Netzspannung könnte den Generator in asynchroner Phasenlage treffen. Auch bei länger andauernden Netzstörungen ist eine schnelle Trennung erforderlich. Grundsätzlich sind zwei Anwendungsfälle zu unterscheiden:

a) Nur Netzparallelbetrieb, kein Inselbetrieb:

Hier schützt die Vektorsprungüberwachung den Generator durch Ausschalten des Generatorschalters bei Netzfehlern.

b) Netzparallel und Inselbetrieb:

Hier wirkt die Vektorsprungüberwachung auf den Netzschalter. Dadurch wird gewährleistet, dass das Aggregat genau dann nicht blockiert wird, wenn es als Notstromaggregat gefordert ist.

Eine sehr schnelle Erfassung von Netzausfällen ist bei netzparallelarbeitenden Synchrongeneratoren schwierig. Netzspannungswächter sind ungeeignet, denn der Synchrongenerator sowie die Verbraucherimpedanzen stützen die abklingende Netzspannung.

Aus diesem Grund sinkt die Spannung erst nach mehreren 100 ms unter die Ansprechschwelle des Spannungswächters. Daher ist eine sichere Erfassung von Kurzunterbrechungen der Netzspannung mit Netzspannungswächtern nicht möglich.

Auch Frequenzrelais sind teilweise ungeeignet, denn nur ein hochbelasteter Generator sinkt innerhalb von 100 ms messbar in der Drehzahl. Stromrelais sprechen erst durch die Existenz kurzschlussartiger Ströme an, können jedoch deren Entstehung nicht vermeiden.

Leistungsänderungswächter sprechen innerhalb von 200 ms an, verhindern aber auch nicht die auf Kurzschlussleistung ansteigende Leistungsänderung. Da auch Lastsprünge durch plötzliche Belastungen des Generators auftreten können, ist eine Anwendung von Leistungsänderungswächtern ebenfalls als problematisch anzusehen.

Ohne vorstehend benannte Einschränkungen erfasst das Gerät die beschriebenen Netzausfälle innerhalb von 60 ms, denn es wurde speziell für solche Fälle entwickelt, wo die äußeren Bedingungen eine sehr schnelle Trennung vom Netz erfordern.

Voraussetzung für das Auslösen des Generator/Netzschalters ist eine Leistungsänderung um mindestens 15 - 20% der Nennlast. Langsame Änderungen der Systemfrequenzen, z. B. durch Regelvorgänge (Verstellen des Drehzahlreglers), führen nicht zur Auslösung.

Kurzschlüsse innerhalb des Netzes können auch zur Auslösung führen, da auch hier ein Sprung des Spannungsvektors größer als der Einstellwert auftreten kann. Die Größe des Spannungsvektorsprungs ist abhängig von der Entfernung des Kurzschlussortes vom Generator. Diese Funktion bietet auch für das EVU den Vorteil, dass die Netzkurzschlussleistung und somit die einspeisende Energie auf den Kurzschluss von der Eigenerzeugungsanlage nicht unnötig erhöht wird.

Bei sehr niedriger Eingangsspannung z. B. <15% Un wird die Vektorsprungmessung blockiert, um mögliches Fehlansprechen zu verhindern (einstellbar über den Parameter »U Block f«). Hierbei wirkt die Unterspannungsblockade schneller als die Vektorsprungausslösung. Ein Phasenausfall führt ebenfalls zur Blockierung der Vektorsprungausslösung, sodass ein Wandlerfehler (z. B. Sicherheitsausfall der Spannungswandler) nicht zur Fehlauflösung führt.

Messprinzip der Vektorsprungüberwachung

Ersatzschaltbild netzparalleler Synchrongenerator

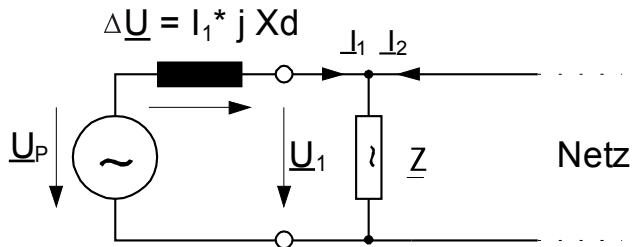

Polradwinkel bei konstanter Belastung des Generators

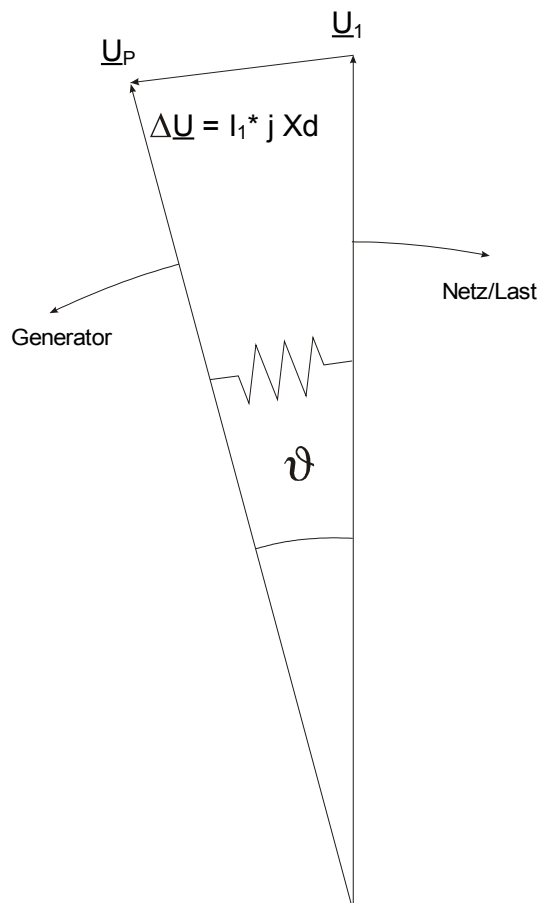

Der Polradwinkel zwischen Ständerdrehfeld und Polrad ist abhängig vom mechanischen Antriebsmoment der Generatorwelle. Es bildet sich ein Gleichgewicht zwischen der zugeführten mechanischen Wellenleistung und der elektrischen abgegebenen Netzleistung, wobei die synchrone Drehzahl erhalten bleibt

Ersatzschaltbild Synchrongenerator bei Netzausfall

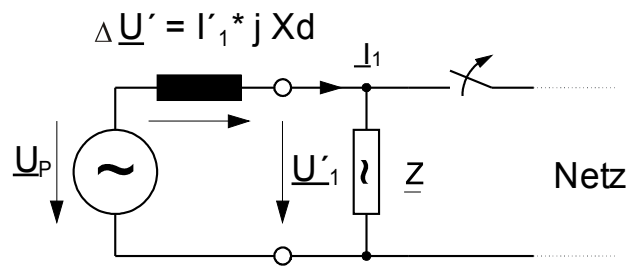

Bei einem Netzausfall oder bei einer KU speist der Generator plötzlich eine sehr große Verbraucherlast. Der Polradwinkel vergrößert sich sprunghaft und der Spannungsvektor \underline{U}_1 ändert seine Richtung (\underline{U}'_1).

Änderung des Polradwinkels bei plötzlicher Belastung des Generators

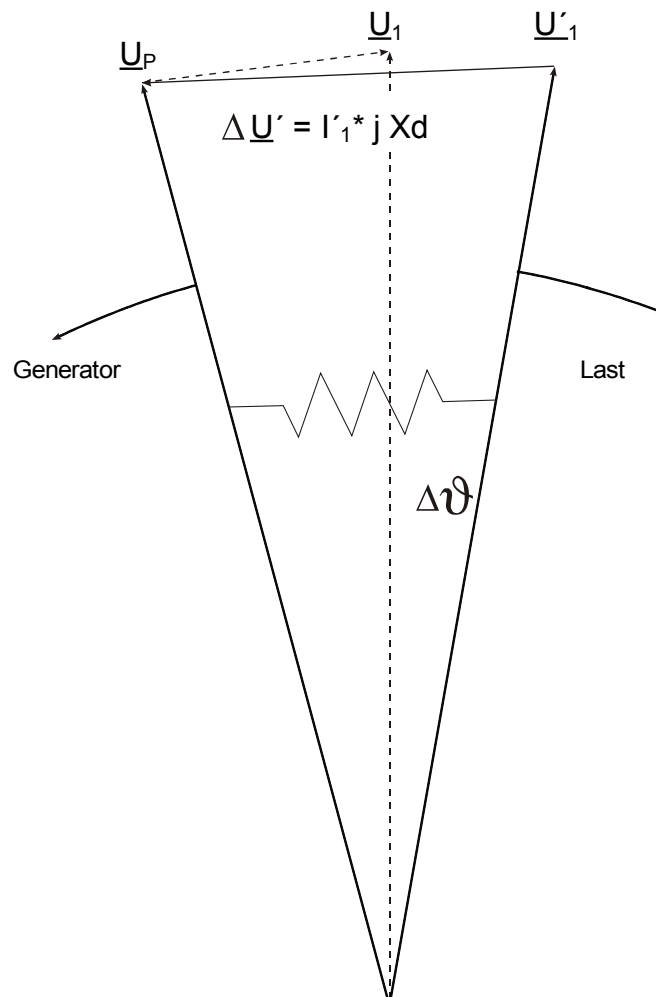

Spannungsvektorsprung

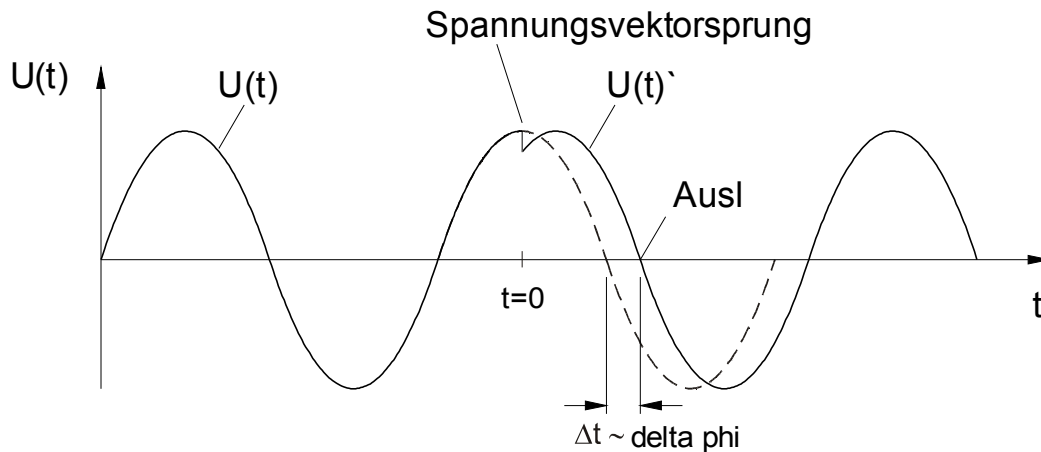

Wie im zeitlichen Ablauf dargestellt, springt die Spannung auf einen anderen Wert, wodurch sich ihre Phasenlage ändert. Dieser Vorgang wird allgemein als Phasen- oder Vektorsprung bezeichnet.

Das Gerät misst die Zeit einer Schwingungsperiode, wobei bei jedem Spannungsnulldurchgang eine neue Messung gestartet wird. Die gemessene Periodendauer wird mit einer internen Referenzzeit verglichen. Daraus wird die Periodendauerabweichung des Spannungssignals ermittelt. Durch einen Vektorsprung erfolgt der Nulldurchgang entweder früher oder später. Die ermittelte Periodendauerabweichung entspricht dem auftretenden Vektorsprungwinkel.

Überschreitet der Vektorsprungwinkel den eingestellten Wert, so erfolgt die unverzögerte Auslösung.

Der Ausfall einer oder mehrerer Phasen der Messspannung führt zur Blockierung der Vektorsprungausrösung.

Funktionsprinzip delta phi

(Siehe Blockdiagramm)

Die Frequenzstufe überwacht die drei gemessenen Spannungen (das bedeutet, je nach Verschaltung der Spannungswandler im Stern oder im Dreieck »UL12«, »UL23« und »UL31« oder »UL1«, »UL2« und »UL3«). Liegt eine der drei Phasenspannungen z. B. unterhalb 15% der Nennspannung U_n , dann wird die Frequenzmessung blockiert (einstellbar über den Parameter »U Block f«).

Je nach Einstellung der Frequenzstufe im Menü Projektierung (delta phi) wird der gemessene Vektorsprung mit dem eingestellten Vektorsprung-Anregewert verglichen. Wenn, je nach Parametrierung, in einer, zwei oder drei der drei Phasen der Vektorsprungwinkel den eingestellten Wert delta phi überschreitet und die Frequenzstufe nicht blockiert ist, erfolgt unverzüglich ein Auslösekommando.

f[1]..[n]: delta phi
 name = f[1]..[n]

2

Siehe Diagramm: Blockaden
 (Stufe nicht deaktiviert, keine aktive Blockade)

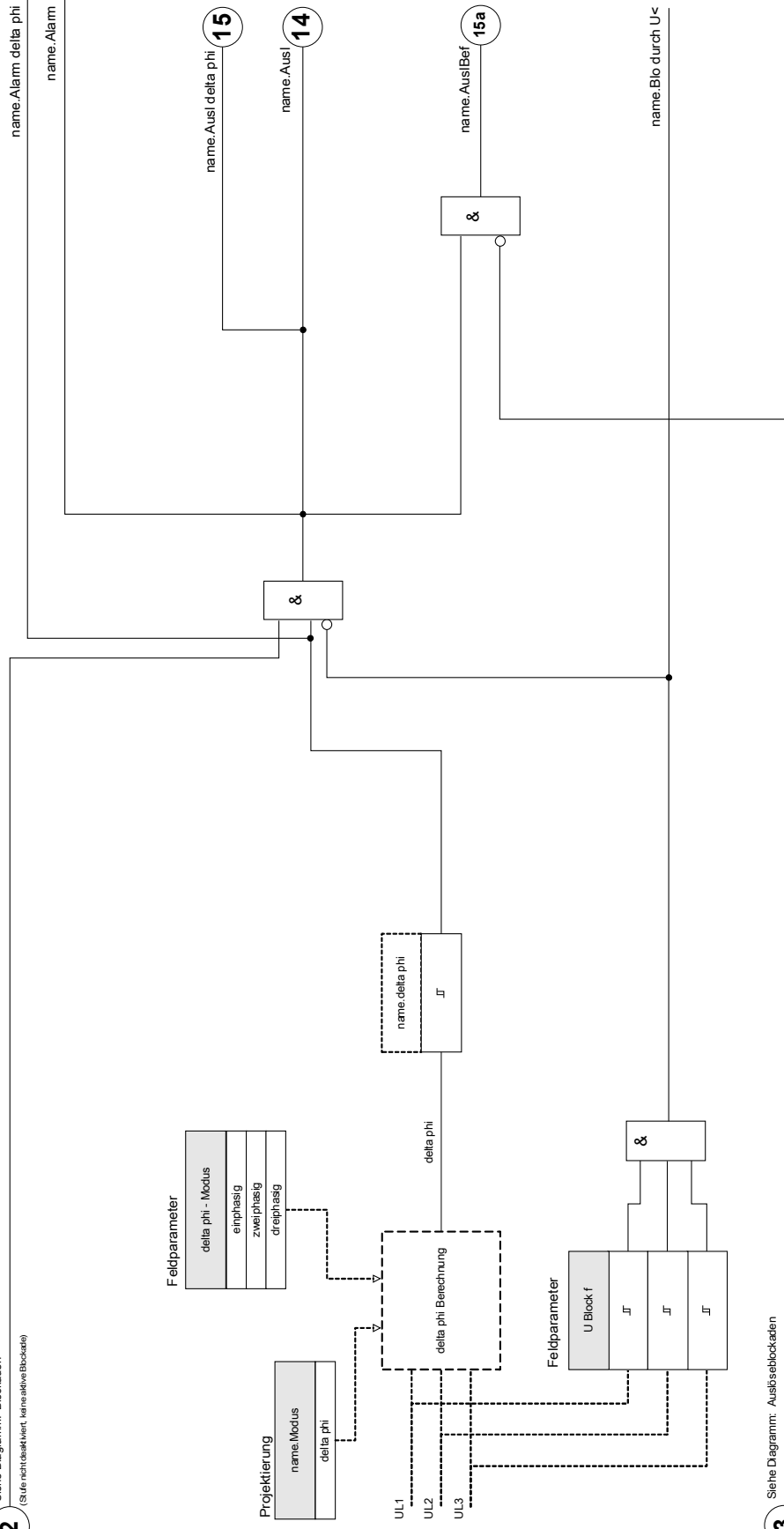



3

Siehe Diagramm: Auslöseblockaden
 (Auslösebefehl (auslöser) oder blockiert)







Projektierungs-Parameter des Frequenzschutzmoduls

Parameter	Beschreibung	Optionen	Voreinstellung	Menüpfad
Modus 	Modus	nicht verwenden, $f<$, $f>$, $f<$ und df/dt , $f>$ und df/dt , $f<$ und DF/DT , $f>$ und DF/DT , df/dt , $\Delta\phi$	$f[1]$: $f<$ $f[2]$: $f>$ $f[3]$: nicht verwenden $f[4]$: nicht verwenden $f[5]$: nicht verwenden $f[6]$: nicht verwenden	[Projektierung]

Globale Parameter des Frequenzschutzmoduls

Parameter	Beschreibung	Einstellbereich	Voreinstellung	Menüpfad
ExBlo1 	Externe Blockade des Moduls, wenn die Blockade in einem Parametersatz erlaubt wurde und der Status der rangierten Meldung wahr ist.	1..n, Rangierliste	-.-	[Schutzparameter /Globale Schutzpara /f-Schutz /f[1]]
ExBlo2 	Externe Blockade des Moduls, wenn die Blockade in einem Parametersatz erlaubt wurde und der Status der rangierten Meldung wahr ist.	1..n, Rangierliste	-.-	[Schutzparameter /Globale Schutzpara /f-Schutz /f[1]]
ExBlo AuslBef 	Externe Blockade des Auslösekommandos des Moduls/der Stufe, wenn die Blockade in einem Parametersatz erlaubt wurde und der Zustand der rangierten Meldung wahr ist.	1..n, Rangierliste	-.-	[Schutzparameter /Globale Schutzpara /f-Schutz /f[1]]

Satz-Parameter des Frequenzschutzmoduls

Parameter	Beschreibung	Einstellbereich	Voreinstellung	Menüpfad
 Funktion	Modul bzw. Stufe dauerhaft aktivieren oder deaktivieren	inaktiv, aktiv	f[1]: aktiv f[2]: aktiv f[3]: inaktiv f[4]: inaktiv f[5]: inaktiv f[6]: inaktiv	[Schutzparameter /<1..4> /f-Schutz /f[1]]
 ExBlo Fk	Blockade des Moduls bzw. der Stufe aktivieren (erlauben) / inaktivieren (nicht erlauben). Dieser Parameter kann nur im Zusammenhang mit dem gleichnamigen globalen Schutzparameter, dem ein Signal aus der Rangierliste zugeordnet wurde, wirksam werden. Bei aktivem Status des rangierten Signals werden diejenigen Stufen der Schutzfunktionen blockiert, die mit "ExBlo Fk = aktiv" parametrier sind!	inaktiv, aktiv	inaktiv	[Schutzparameter /<1..4> /f-Schutz /f[1]]
 Blo AuslBef	Dauerhafte Blockade des Auslösekommandos des Moduls bzw. der Stufe.	inaktiv, aktiv	inaktiv	[Schutzparameter /<1..4> /f-Schutz /f[1]]
 ExBlo AuslBef Fk	Blockade des Auslösekommandos des Moduls bzw. der Stufe aktivieren (erlauben) / inaktivieren (nicht erlauben). Dieser Parameter kann nur im Zusammenhang mit dem gleichnamigen globalen Schutzparameter, dem ein Signal aus der Rangierliste zugeordnet wurde, wirksam werden. Bei aktivem Status des rangierten Signals wird der Auslösebefehl in den Stufen / Modulen der Schutzfunktionen blockiert, die mit "ExBlo AuslBef Fk = aktiv" parametrier sind!	inaktiv, aktiv	inaktiv	[Schutzparameter /<1..4> /f-Schutz /f[1]]
 f>	Schwellwert für die Überfrequenz Nur verfügbar wenn: Projektierung: f.Modus = f> oder f> und df/dt oder f> und DF/DT	40.00 - 69.95Hz	51.00Hz	[Schutzparameter /<1..4> /f-Schutz /f[1]]
 f<	Schwellwert für die Unterfrequenz Nur verfügbar wenn: Projektierung: f.Modus = f< oder f< und df/dt oder f< und DF/DT	40.00 - 69.95Hz	49.00Hz	[Schutzparameter /<1..4> /f-Schutz /f[1]]

Parameter	Beschreibung	Einstellbereich	Voreinstellung	Menüpfad
t 	Auslöseverzögerung Nur verfügbar wenn: Projektierung: f.Modus = f< oder f> oder df/dt oder f< und df/dt	0.00 - 3600.00s	1.00s	[Schutzparameter /<1..4> /f-Schutz /f[1]]
df/dt 	Messwert (errechnet): Frequenzänderungsgeschwindigkeit Nur verfügbar wenn: Projektierung: f.Modus = df/dt oder f< und df/dt oder f> und df/dt	0.100 - 10.000Hz/s	1.000Hz/s	[Schutzparameter /<1..4> /f-Schutz /f[1]]
t-df/dt 	Verzögerungszeit df/dt	0.00 - 300.00s	1.00s	[Schutzparameter /<1..4> /f-Schutz /f[1]]
DF 	Frequenzdifferenz des maximal zulässigen Mittelwertes der Frequenzänderungsgeschwindigkeit. Die Funktion ist inaktiv wenn DF=0. Nur verfügbar wenn: Projektierung: f.Modus = f< und DF/DT oder f> und DF/DT	0.0 - 10.0Hz	1.00Hz	[Schutzparameter /<1..4> /f-Schutz /f[1]]
DT 	Zeitintervall der maximal zulässigen "mittleren" Frequenzänderungsgeschwindigkeit. Nur verfügbar wenn: Projektierung: f.Modus = f< und DF/DT oder f> und DF/DT	0.1 - 10.0s	1.00s	[Schutzparameter /<1..4> /f-Schutz /f[1]]
df/dt Modus 	df/dt Modus Nur verfügbar wenn: Projektierung: f.Modus = df/dt oder f< und df/dt oder f> und df/dt Nur verfügbar wenn: Projektierung: f.Modus = df/dt oder f< und df/dt oder f> und df/dt Nur verfügbar wenn: Projektierung: f.Modus = df/dt	absolut df/dt, positiv df/dt, negativ df/dt	absolut df/dt	[Schutzparameter /<1..4> /f-Schutz /f[1]]
delta phi 	Messwert (errechnet): Vektorsprung Nur verfügbar wenn: Projektierung: f.Modus = delta phi	1 - 30°	10°	[Schutzparameter /<1..4> /f-Schutz /f[1]]

Zustände der Eingänge des Frequenzschutzmoduls

Bezeichnung	Beschreibung	Rangierung über:
ExBlo1-E	Zustand des Moduleingangs: Externe Blockade1	[Schutzparameter /Globale Schutzpara /f-Schutz /f[1]]
ExBlo2-E	Zustand des Moduleingangs: Externe Blockade2	[Schutzparameter /Globale Schutzpara /f-Schutz /f[1]]
ExBlo AuslBef-E	Zustand des Moduleingangs: Externe Blockade des Auslösebefehls	[Schutzparameter /Globale Schutzpara /f-Schutz /f[1]]

Meldungen des Frequenzschutzmoduls (Zustände der Ausgänge)

Meldung	Beschreibung
aktiv	Meldung: aktiv
ExBlo	Meldung: Externe Blockade
Blo durch U<	Meldung: Modul wird durch Unterspannung blockiert.
Blo AuslBef	Meldung: Auslösebefehl blockiert
ExBlo AuslBef	Meldung: Externe Blockade des Auslösekommandos
Alarm f	Meldung: Alarm Frequenzschutz
Alarm df/dt DF/DT	Alarm momentane oder mittlere Frequenzänderungsgeschwindigkeit.
Alarm delta phi	Meldung: Alarm Vektorsprung
Alarm	Meldung: Alarm Frequenzschutz (Sammelmeldung)
Ausl f	Meldung: Auslösung, Frequenz hat zulässigen Grenzwert verletzt
Ausl df/dt DF/DT	Meldung: Auslösung df/dt oder DF/DT
Ausl delta phi	Meldung: Auslösung delta phi
Ausl	Meldung: Auslösung Frequenzschutz (Sammelmeldung)
AuslBef	Meldung: Auslösebefehl

Inbetriebnahme: Frequenzschutz (Überfrequenz) [ANSI 81O]

Gegenstand der Prüfung

Überprüfung aller parametrisierten Überfrequenzschutzstufen.

Benötigte Geräte

- Dreiphasige Spannungsquelle mit veränderbarer Frequenz.
- Timer

Durchführung

Prüfen der Ansprechwerte

- Erhöhen Sie die Frequenz so lange, bis die Anregung der entsprechenden Frequenzschutzstufe ansteht.
- Notieren Sie den Frequenz-Wert.
- Schalten Sie die Prüfspannung ab.

Prüfen der Auslöseverzögerung

- Stellen Sie die Prüfspannung auf Nennfrequenz ein.
- Schalten Sie nun einen Frequenzsprung (Anregewert) auf und starten mit dem Aufschalten einen Timer. Messen Sie am Relaisausgang die Auslösezeit.

Prüfen des Rückfallverhältnisses

Verringern Sie die Messgröße auf unter 99,95% des Auslösewerts bzw. um 0,05% fn. Frühestens bei 99,95% (oder 0,05% fn) des Auslösewerts darf das Relais zurückfallen.

Erfolgreiches Testergebnis

Zulässige Abweichungen/Toleranzen sind den Technischen Daten zu entnehmen.

Inbetriebnahme: Frequenzschutz (Unterfrequenz) [ANSI 81U]

Führen Sie den Test analog zum Überfrequenzschutz für alle parametrisierten Unterfrequenzschutzstufen durch (mit entsprechenden Unterfrequenzen).

Abweichend dazu:

- Zum Prüfen der Ansprechwerte muss die Frequenz so lange abgesenkt werden, bis die Schutzstufe angeregt ist.
- Für die Ermittlung des Rückfallverhältnisses erhöhen Sie die Messgröße auf über 100,05% des Auslösewerts (oder 0,05% fn). Frühestens bei 100,05% (oder 0,05% fn) des Auslösewerts darf das Relais zurückfallen.

Inbetriebnahme: df/dt

Gegenstand der Prüfung

Überprüfung der Frequenzschutzstufen, die als df/dt-Stufen projiziert sind.

Benötigte Geräte

- Dreiphasige Spannungsquelle
- Frequenzgenerator, der einen linearen, definierten Frequenzgradienten erzeugen und messen kann.

Durchführung

Prüfen der Ansprechwerte

- Erhöhen Sie den Frequenzgradienten von Null an so lange, bis die Anregung der entsprechenden Stufe ansteht.
- Notieren Sie den Auslösewert.

Prüfen der Auslöseverzögerung

- Stellen Sie die Prüfspannung auf Nennfrequenz ein.
- Schalten Sie nun sprunghaft einen Frequenzgradienten auf, der das 1,5-fache des eingestellten Wertes beträgt (Beispiel: Schalten Sie einen Frequenzgradienten von 3 Hz pro Sekunde auf, wenn der Einstellwert 2 Hz pro Sekunde beträgt).
- Messen Sie am Relaisausgang die Auslösezeit. Vergleichen Sie die gemessene Auslöseverzögerung mit der parametrisierten.

Erfolgreiches Testergebnis

Zulässige Abweichungen/Toleranzen und Rückfallverhältnisse sind den Technischen Daten zu entnehmen.

Inbetriebnahme: $f <$ und $-df/dt$

Gegenstand der Prüfung

Überprüfung der Frequenzschutzstufen, die als $f <$ und $-df/dt$ -Stufen projiziert sind.

Benötigte Geräte

- Dreiphasige Spannungsquelle
- Frequenzgenerator, der einen linearen, definierten Frequenzgradienten erzeugen und messen kann.

Durchführung

Prüfen der Ansprechwerte

- Speisen Sie Nennspannung mit Nennfrequenz ein.
- Senken Sie die Frequenz unterhalb die $f <$ -Anregeschwelle (z.B. 49 Hz).
- Schalten Sie nun einen negativen Frequenzgradienten zu, der unterhalb des Einstellwerts liegt (Beispiel: Schalten Sie -1 Hz pro Sekunde zu, wenn -0,8 Hz pro Sekunde parametrier sind). Nach der parametrieren Auslösezeit muss die Auslösung erfolgen.

Erfolgreiches Testergebnis

Zulässige Abweichungen/Toleranzen und Rückfallverhältnisse sind den Technischen Daten zu entnehmen.

Inbetriebnahme: $f >$ und df/dt

Gegenstand der Prüfung

Überprüfung der Frequenzschutzstufen, die als $f >$ und df/dt -Stufen projiziert sind.

Benötigte Geräte

- Dreiphasige Spannungsquelle
- Frequenzgenerator, der einen linearen, definierten Frequenzgradienten erzeugen und messen kann.

Durchführung

Prüfen der Ansprechwerte

- Speisen Sie Nennspannung mit Nennfrequenz ein.
- Erhöhen Sie die Frequenz über die $f >$ -Anregeschwelle (z.B. 51 Hz).
- Schalten Sie nun einen positiven Frequenzgradienten zu, der oberhalb des Einstellwerts liegt (Beispiel: Schalten Sie 1 Hz pro Sekunde zu, wenn 0,8 Hz pro Sekunde parametrier sind). Nach der parametrieren Auslösezeit muss die Auslösung erfolgen.

Erfolgreiches Testergebnis

Zulässige Abweichungen/Toleranzen und Rückfallverhältnisse sind den Technischen Daten zu entnehmen.

Inbetriebnahme: $f <$ und DF/DT

Gegenstand der Prüfung

Überprüfung der Frequenzschutzstufen, die als $f <$ und DF/DT-Stufen projektiert sind.

Benötigte Geräte

- Dreiphasige Spannungsquelle
- Frequenzgenerator, der einen definierten Frequenzrückgang erzeugen und messen kann.

Durchführung

Prüfen der Ansprechwerte

- Speisen Sie Nennspannung mit Nennfrequenz ein.
- Senken Sie die Frequenz unterhalb die $f <$ -Anregeschwelle (z.B. 49 Hz).
- Schalten Sie nun innerhalb des Überwachungsintervalls DT eine Frequenzdifferenz DF zu, die unterhalb des Einstellwerts liegt (Beispiel: Schalten Sie 1 Hz Frequenzabnahme zu, wenn 0,8 Hz parametrier sind). Es muss eine sofortige Auslösung erfolgen.

Erfolgreiches Testergebnis

Zulässige Abweichungen/Toleranzen und Rückfallverhältnisse sind den Technischen Daten zu entnehmen.

Inbetriebnahme: $f >$ und DF/DT

Gegenstand der Prüfung

Überprüfung der Frequenzschutzstufen, die als $f >$ und DF/DT-Stufen projektiert sind.

Benötigte Geräte

- Dreiphasige Spannungsquelle
- Frequenzgenerator, der einen definierten Frequenzanstieg erzeugen und messen kann.

Durchführung

Prüfen der Ansprechwerte

- Speisen Sie Nennspannung mit Nennfrequenz ein.
- Erhöhen Sie die Frequenz über die $f >$ -Anregeschwelle (z.B. 51 Hz).
- Schalten Sie nun innerhalb des Überwachungsintervalls DT eine Frequenzdifferenz DF zu, die überhalb des Einstellwerts liegt (Beispiel: Schalten Sie 1 Hz Frequenzzuwachs zu, wenn 0,8 Hz parametrier sind). Es muss eine sofortige Auslösung erfolgen.

Erfolgreiches Testergebnis

Zulässige Abweichungen/Toleranzen und Rückfallverhältnisse sind den Technischen Daten zu entnehmen.

Inbetriebnahme: delta phi

Gegenstand der Prüfung

Überprüfung der Frequenzschutzstufen, die als delta phi-Stufen (Vektorsprung) projiziert sind.

Benötigte Geräte

- Dreiphasige Spannungsquelle, bei der sprunghaft die Phasenlage der Spannungsvektoren in einem definierten Winkel verändert werden kann.

Durchführung

Prüfen der Ansprechwerte

- Schalten Sie nun sprunghaft einen Vektorsprung auf, der das 1,5-fache des eingestellten Wertes beträgt (Beispiel: Schalten Sie einen Vektorsprung von 15° auf, wenn der Einstellwert 10° beträgt).

Erfolgreiches Testergebnis

Zulässige Abweichungen/Toleranzen und Rückfallverhältnisse sind den Technischen Daten zu entnehmen.

U012 - Asymmetrie [47]

U012[1] ,U012[2] ,U012[3] ,U012[4] ,U012[5] ,U012[6]

Im Projektierungsmenü kann festgelegt werden, ob mit dem U 012 (Asymmetrie) Modul das Mitsystem auf Über- bzw. auf Unterspannung oder das Gegensystem auf Überspannung überwacht werden soll. Das Modul arbeitet auf der Basis der drei Phasenspannungen.

Das Modul regt an, wenn der parametrisierte Schwellwert überschritten wird. Wird der Schwellwert auch während der Verzögerungszeit kontinuierlich überschritten, löst das Modul aus.

Wenn das Gegensystem auf Überspannung überwacht werden soll (Projektierung U2>) kann zusätzlich ein zweiter Schwellwert %U2/U1 mit dem eigentlichen Schwellwert UND-verknüpft werden um das Modul gegen Fehlauflösungen bei unzureichender Spannung im Mitsystem zu stabilisieren.

Applikationsoptionen des U 012 Moduls	Einstellung im	Option
ANSI 47 - Asymmetrieschutz (Überwachung des Gegensystems) Einstellung in der Projektierung (U2>)	Projektierungs-Menü	%U2/U1: Das Modul löst aus wenn der Schwellwert U2> und der prozentuale Schwellwert %U2/U1 überschritten wird. Dieses Zusatzkriterium ist im Parametersatz zu aktivieren und parametrieren.
ANSI 59U1 Überspannung im Mitsystem (Überwachung des Mitsystems auf Überspannung) Einstellung in der Projektierung (U1>)	Projektierungs-Menü	-
ANSI 27U1 Unterspannung im Mitsystem (Überwachung des Mitsystems auf Unterspannung) Einstellung in der Projektierung (U1<)	Projektierungs-Menü	-

U012[1]..[n]
 name = U012[1]..[n]

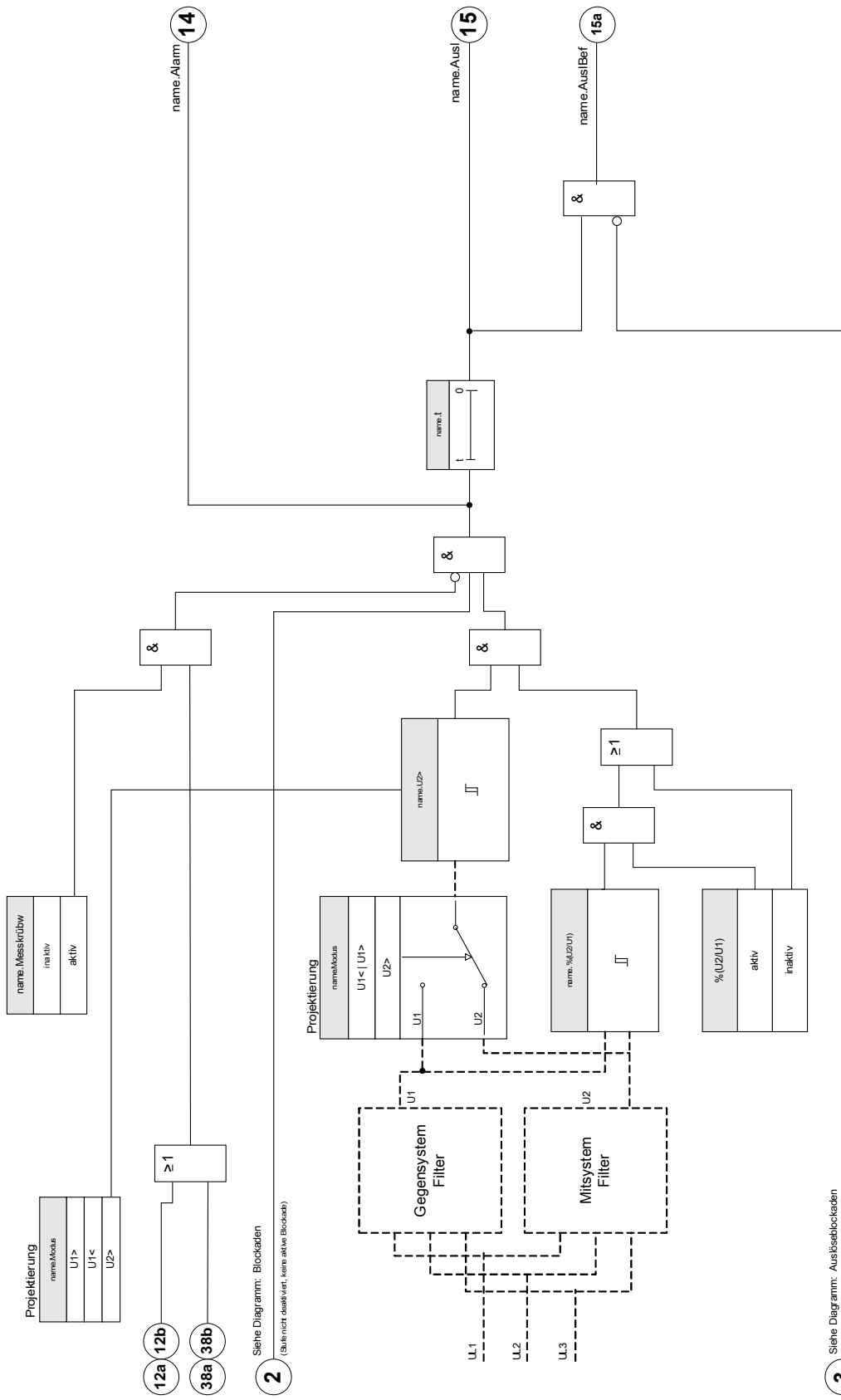



2 Siehe Diagramm: Blockaden
 (Stufernicht deaktiviert, keine aktive Blockade)

3 Siehe Diagramm: Ausbeheblockaden
 (Ausbehebefehl deaktiviert oder blockiert)







Projektierungsparameter des Asymmetrie-Moduls





Parameter	Beschreibung	Optionen	Voreinstellung	Menüpfad
Modus 	Asymmetrie-Schutz: Überwachung des Spannungssystems	nicht verwenden, U1>, U1<, U2>	nicht verwenden	[Projektierung]

Globale Schutzparameter des Asymmetrie-Moduls

Parameter	Beschreibung	Einstellbereich	Voreinstellung	Menüpfad
ExBlo1 	Externe Blockade des Moduls, wenn die Blockade in einem Parametersatz erlaubt wurde und der Status der rangierten Meldung wahr ist.1	1..n, Rangierliste	-.-	[Schutzparameter /Globale Schutzpara /U-Schutz /U012[1]]
ExBlo2 	Externe Blockade des Moduls, wenn die Blockade in einem Parametersatz erlaubt wurde und der Status der rangierten Meldung wahr ist.2	1..n, Rangierliste	-.-	[Schutzparameter /Globale Schutzpara /U-Schutz /U012[1]]
ExBlo AuslBef 	Externe Blockade des Auslösekommandos des Moduls/der Stufe, wenn die Blockade in einem Parametersatz erlaubt wurde und der Zustand der rangierten Meldung wahr ist.	1..n, Rangierliste	-.-	[Schutzparameter /Globale Schutzpara /U-Schutz /U012[1]]

Satzparameter des Asymmetrie-Moduls

Parameter	Beschreibung	Einstellbereich	Voreinstellung	Menüpfad
Funktion 	Modul bzw. Stufe dauerhaft aktivieren oder deaktivieren	inaktiv, aktiv	inaktiv	[Schutzparameter /<1..4> /U-Schutz /U012[1]]
ExBlo Fk 	Blockade des Moduls bzw. der Stufe aktivieren (erlauben) / inaktivieren (nicht erlauben). Dieser Parameter kann nur im Zusammenhang mit dem gleichnamigen globalen Schutzparameter, dem ein Signal aus der Rangierliste zugeordnet wurde, wirksam werden. Bei aktivem Status des rangierten Signals werden diejenigen Stufen der Schutzfunktionen blockiert, die mit "ExBlo Fk = aktiv" parametrisiert sind!	inaktiv, aktiv	inaktiv	[Schutzparameter /<1..4> /U-Schutz /U012[1]]
Blo AuslBef 	Dauerhafte Blockade des Auslösekommandos des Moduls bzw. der Stufe.	inaktiv, aktiv	inaktiv	[Schutzparameter /<1..4> /U-Schutz /U012[1]]
ExBlo AuslBef Fk 	Blockade des Auslösekommandos des Moduls bzw. der Stufe aktivieren (erlauben) / inaktivieren (nicht erlauben). Dieser Parameter kann nur im Zusammenhang mit dem gleichnamigen globalen Schutzparameter, dem ein Signal aus der Rangierliste zugeordnet wurde, wirksam werden. Bei aktivem Status des rangierten Signals wird der Auslösebefehl in den Stufen / Modulen der Schutzfunktionen blockiert, die mit "ExBlo AuslBef Fk = aktiv" parametrisiert sind!	inaktiv, aktiv	inaktiv	[Schutzparameter /<1..4> /U-Schutz /U012[1]]
U1> 	Mitsystem Überspannung Nur verfügbar wenn: Projektierung: U012.Modus = U1>	0.01 - 1.50Un	1.00Un	[Schutzparameter /<1..4> /U-Schutz /U012[1]]
U1< 	Mitsystem Unterspannung Nur verfügbar wenn: Projektierung: U012.Modus = U1<	0.01 - 1.50Un	1.00Un	[Schutzparameter /<1..4> /U-Schutz /U012[1]]
U2> 	Gegensystem Überspannung Nur verfügbar wenn: Projektierung: U012.Modus = U2>	0.01 - 1.50Un	1.00Un	[Schutzparameter /<1..4> /U-Schutz /U012[1]]

Parameter	Beschreibung	Einstellbereich	Voreinstellung	Menüpfad
 %(U2/U1)	Der %(U2/U1) Parameter ist der Anregewert (Schwellwert). Er legt den höchstzulässigen prozentualen Anteil des Gegensystems (U2) bezogen auf das Mitsystem (U1) fest (U2/U1). Die Drehfeldrichtung wird automatisch berücksichtigt.	inaktiv, aktiv	inaktiv	[Schutzparameter /<1..4> /U-Schutz /U012[1]]
 %(U2/U1)	Der %(U2/U1) Parameter ist der Anregewert (Schwellwert). Er legt den höchstzulässigen prozentualen Anteil des Gegensystems (U2) bezogen auf das Mitsystem (U1) fest (U2/U1). Die Drehfeldrichtung wird automatisch berücksichtigt. Nur verfügbar wenn: %(U2/U1) = verwenden	2 - 40%	20%	[Schutzparameter /<1..4> /U-Schutz /U012[1]]
 t	Auslöseverzögerung	0.00 - 300.00s	0.00s	[Schutzparameter /<1..4> /U-Schutz /U012[1]]
 Messkrübw	Aktiviert die Verwendung der Messkreisüberwachung. Das Modul wird blockiert wenn die Messkreisüberwachung (z.B. Spannungswandlerüberwachung) fehlerhafte Messsignale erkennt (z.B. auf Grund eines Fuse Failures / Automatenfalls).	inaktiv, aktiv	inaktiv	[Schutzparameter /<1..4> /U-Schutz /U012[1]]

Zustände der Eingänge der Asymmetrie-Module

Bezeichnung	Beschreibung	Rangierung über:
ExBlo1-E	Zustand des Moduleingangs: Externe Blockade1	[Schutzparameter /Globale Schutzpara /U-Schutz /U012[1]]
ExBlo2-E	Zustand des Moduleingangs: Externe Blockade2	[Schutzparameter /Globale Schutzpara /U-Schutz /U012[1]]
ExBlo AuslBef-E	Zustand des Moduleingangs: Externe Blockade des Auslösebefehls	[Schutzparameter /Globale Schutzpara /U-Schutz /U012[1]]

Meldungen der Asymmetrie-Module (Zustände der Ausgänge)

Meldung	Beschreibung
aktiv	Meldung: aktiv
ExBlo	Meldung: Externe Blockade
Blo AuslBef	Meldung: Auslösebefehl blockiert
ExBlo AuslBef	Meldung: Externe Blockade des Auslösekommandos
Alarm	Meldung: Alarm Spannungsasymmetrie
Ausl	Meldung: Auslösung
AuslBef	Meldung: Auslösebefehl

Gegenstand der Prüfung

Testen der Asymmetrieschutzstufen

Benötigte Geräte

- 3-phasige Wechselspannungsquelle
- Timer zur Messung der Auslösezeit
- Spannungsmessgerät

Durchführung

Prüfen der Ansprechwerte (Beispiel)

Setzen Sie den Schwellwert für die Spannung im Gegensystem auf $0,5 U_n$. Setzen Sie die Auslöseverzögerung auf 1 s.

Um eine Prüfspannung im Gegensystem zu erzeugen vertauschen Sie zwei Phasen (UL2 und UL3).

Prüfen der Auslöseverzögerung

Starten Sie den Timer und schalten Sie schlagartig auf das 1,5-fache des eingestellten Ansprechwertes. Messen Sie die Auslöseverzögerung.

Erfolgreiches Testergebnis

Die gemessenen Ansprechwerte und Auslöseverzögerungen stimmen mit den durch die Einstellliste vorgegebenen Werten überein. Zulässige Abweichungen/Toleranzen sind den Technischen Daten zu entnehmen.

Sync - Synchrocheck [25]

Verfügbare Stufen:
Sync

WARNUNG

Die Synchrocheck-Funktion kann über externe Signale außer Kraft gesetzt werden. In diesem Fall muss die Synchronität über eine andere Synchronisierereinrichtung sichergestellt sein, bevor der Leistungsschalter geschlossen wird!

HINWEIS

Die ersten drei Spannungsmesseingänge der Spannungsmesskarte (UL1/UL1-L2, UL2/UL2-L3, UL3/UL3-L1) werden innerhalb des Synchrocheck-Moduls grundsätzlich als „Sammelschienen-Spannungen“ bezeichnet (auch in Generatorschutzanwendungen). Die über den vierten Eingang der Spannungsmesskarte angeschlossene Spannung (UX) wird grundsätzlich als Netzspannung bezeichnet (auch in Generatorschutzanwendungen). Im Menü [Feldparameter/Spannungsw/U Sync] muss der Anwender festlegen, mit welcher Phase der vierte Messeingang verglichen wird.

Synchrocheck

Die Synchrocheck-Funktion ist für Anwendungen gedacht, bei denen Generatoren zum Netz geschaltet oder zwei unterschiedlich gespeiste Netzabschnitte miteinander gekoppelt werden. Die Synchrocheck-Funktion vergleicht die Spannungs-, Frequenz- und Winkeldifferenz zwischen der Sammelschienen-Spannung und der Netzspannung. Wenn die Synchrocheck-Funktion aktiviert ist, wird sowohl manuelles, als auch automatisches Einschalten des Leistungsschalters überwacht.

Diese Funktion kann durch bestimmte Spannungszustände der Sammelschiene, bzw. des Netzes oder durch ein externes Signal außer Kraft gesetzt werden.

Spannungsdifferenz ΔU

Die erste Bedingung zwei Energiesysteme parallel zu schalten ist, dass die Spannungsvektoren den gleichen Betrag haben. Die Spannungshöhe wird in der Regel über den Generatorspannungsregler eingestellt.

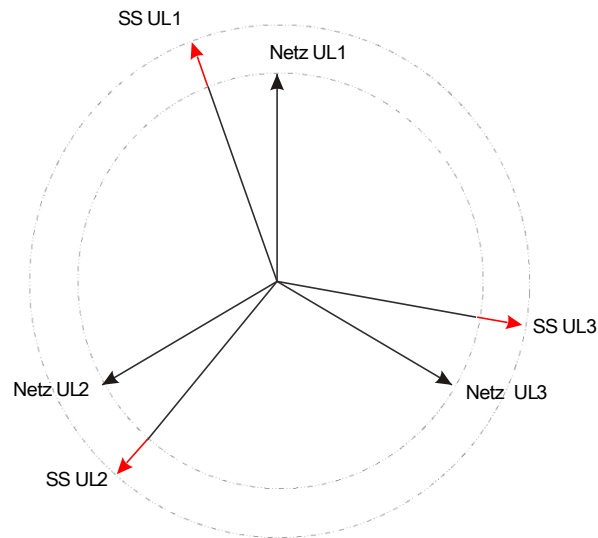

Frequenzdifferenz (Schlupffrequenz) ΔF

Die zweite Bedingung zwei Energiesysteme parallel zu schalten ist dass deren Frequenzen annähernd gleich sind. Die Frequenz wird über den Generator-Drehzahlregler geregelt.

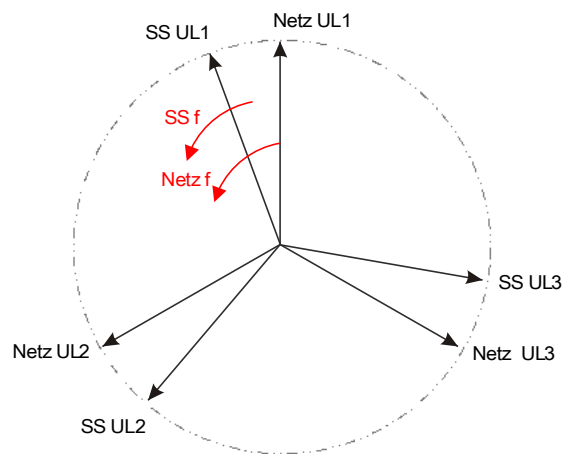

Wenn die Generatorfrequenz f_{SS} ungleich der Netzfrequenz f_{Netz} ist, so stellt sich zwischen den beiden Systemen eine Schwebefrequenz ein.

$\Delta F = |f_{SS} - f_{Netz}|$ Schwebefrequenz zwischen den beiden Systemen.

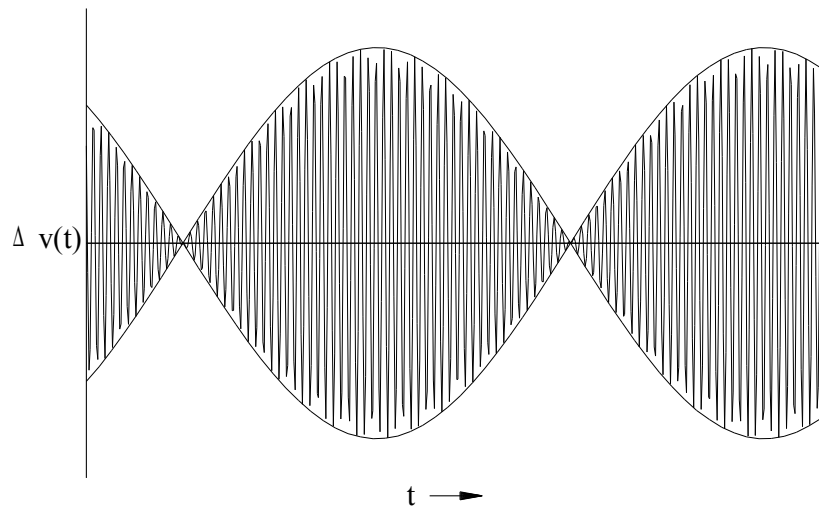

Spannungsverlauf der Schwebespannung $\Delta u(t)$.

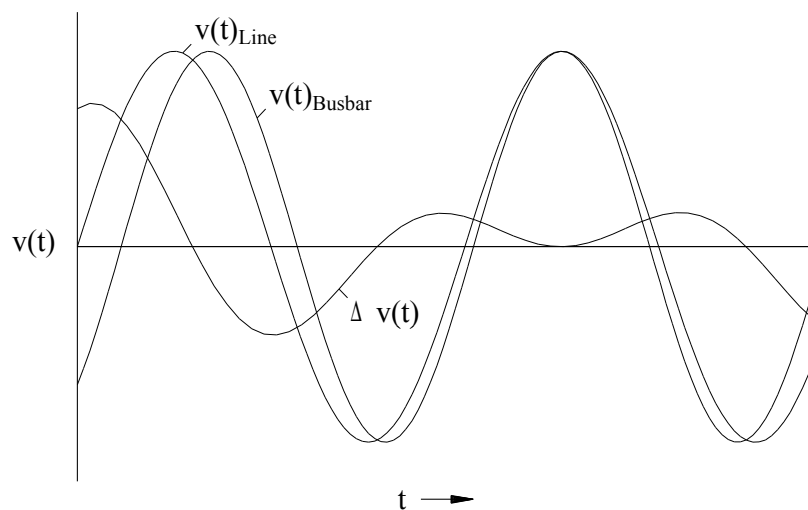

Winkel-, bzw. Phasendifferenz.

Auch wenn die Frequenz beider Systeme exakt gleich ist, haben die Spannungsvektoren in der Regel eine Winkeldifferenz zueinander.

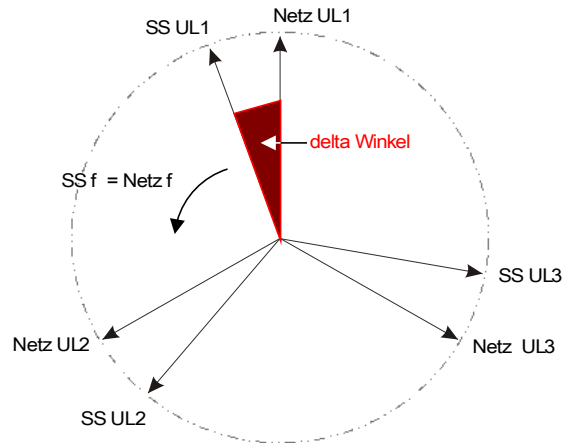

Im Moment des Parallelschaltens der beiden Systeme sollte die Winkeldifferenz idealer Weise Null betragen, ansonsten können hohe Ausgleichsströme und große Laststöße die Folge sein.

Theoretisch kann die Winkeldifferenz (Phasenlage) durch kurze Impulse auf den Drehzahlregler der Antriebsmaschine auf nahezu Null geregelt werden. In der Praxis ist in der Regel eine schnelle Verfügbarkeit der Generatoren gefordert, sodass eine gewisse Frequenzdifferenz – abhängig von der Größe des Maschinensatzes – toleriert wird. In diesem Fall ist die Winkeldifferenz nicht konstant, sondern ändert sich mit der Schlupffrequenz ΔF .

Unter Berücksichtigung der Leistungsschaltezeit kann der Zeitpunkt des Einschaltimpulses so berechnet werden, dass der Moment der Parallelschaltung exakt bei Winkelübereinstimmung beider Systeme erfolgt.

Grundsätzlich gilt folgendes:

Bei großen rotierenden Massen sollte die Frequenzdifferenz (Schlupffrequenz) zum Zeitpunkt der Zuschaltung nahezu Null sein, da ansonsten große Laststöße auftreten können. Bei kleineren rotierenden Massen kann eine entsprechend höhere Frequenzdifferenz toleriert werden.

HINWEIS

Ein Synchrocheck mit zwei Spannungen die eine feste Winkeldifferenz zueinander aufweisen (z.B. vor und hinter einem Blocktrafo) ist nicht möglich.

Synchronisationsarten

Das Synchrocheckmodul ist in der Lage die Synchronisierung zweier elektrischer Netze (»*NetzZuNetz*«) oder die Synchronisierung eines Generators zum Netz zu überwachen (»*GeneratorZuNetz*«).

Zum Zusammenschalten (Kuppeln) zweier Netze müssen die Stationsfrequenz, Stationsspannung und Phasenlage möglichst exakt übereinstimmen.

Im Gegensatz dazu ist beim Synchronisieren eines Generators zum Netz, abhängig von der Größe des Maschinensatzes, eine gewisse Schlupffrequenz zulässig. Hierbei muss die Leistungsschaltereigenzeit berücksichtigt werden. Ist diese korrekt eingestellt, errechnet das Synchrocheck-Modul den exakten Zeitpunkt der Synchronität und erteilt entsprechend voreilend die Freigabe für den Zuschaltimpuls.



Beim Parallelschalten zweier Netze muss sichergestellt sein, dass die Betriebsart *NetzZuNetz* ausgewählt ist. Das Parallelschalten zweier Netze in der Betriebsart *GeneratorZuNetz* kann schwere Schäden verursachen!

Funktionsprinzip des Synchrocheck-Moduls »*GeneratorZuNetz*«

(Siehe Blockschaltbild nächste Seite)

Das Synchrocheck-Modul misst die Strangspannungen »*UL1*«, »*UL2*«, und »*UL3*« oder die Außenleiterspannungen »*UL1-L2*«, »*UL2-L3*«, und »*UL3-L1*« der Generatorsammelschiene. Die Netzspannung *UX* wird über den vierten Spannungsmesseingang gemessen. Wenn alle Synchronitätsbedingungen erfüllt sind, d. h. ΔU [Max dU], ΔF [Max df], und $\Delta \varphi$ [Max dWinkel] sind innerhalb der eingestellten Grenzen, erfolgt die Zuschaltfreigabe unter Berücksichtigung der Leistungsschaltereigenzeit.

2 Sync=; SyncModus= GeneratorZuNetz

Siehe Diagramm: Blockdaten
(Stufe nicht deaktiviert, keine aktive Blockade)

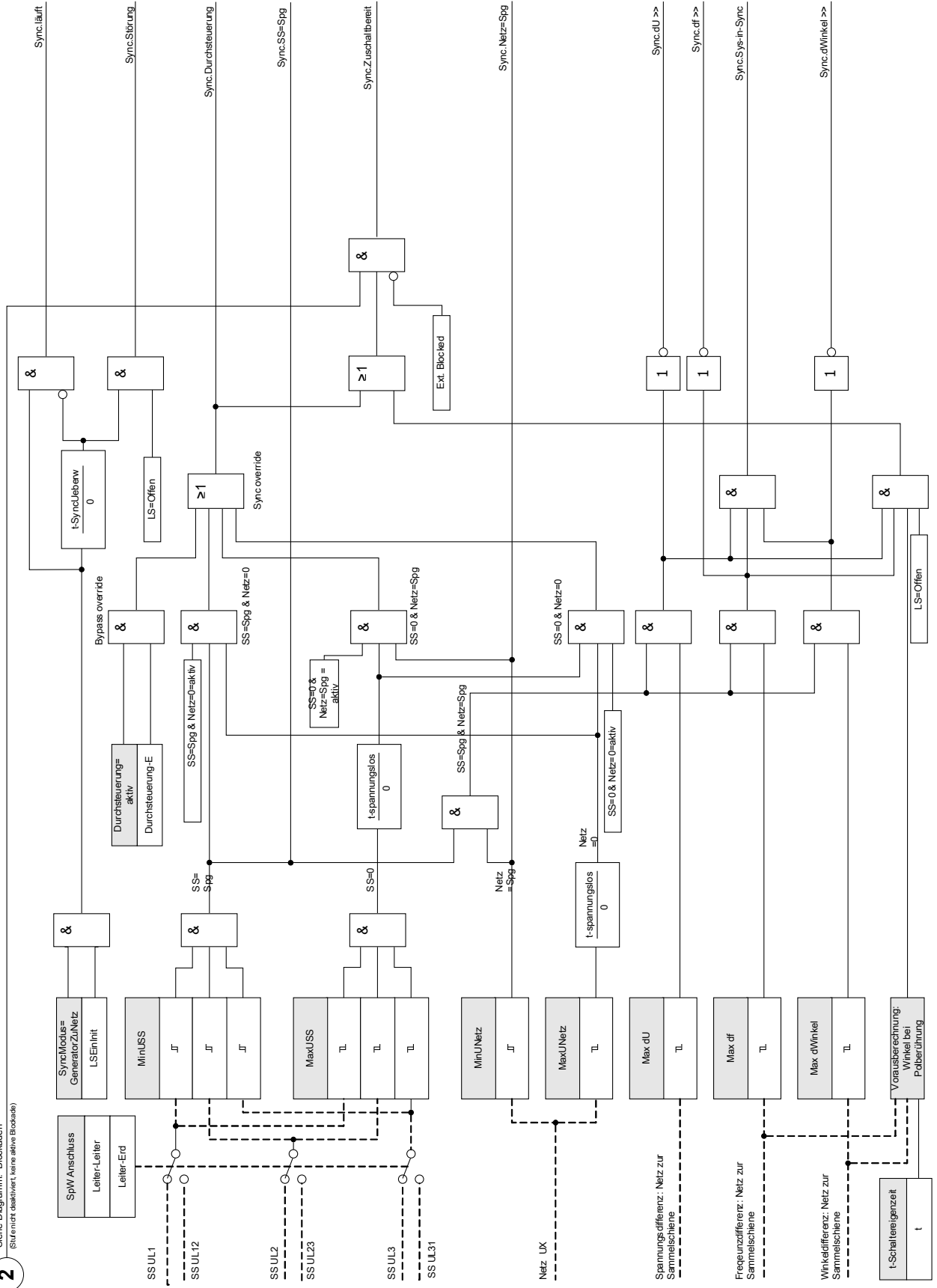

Funktionsprinzip des Synchrocheck-Moduls (»NetzZuNetz«)

(Siehe Blockschaltbild nächste Seite)

Die Synchrocheckfunktion zur Synchronfreigabe zweier Netze funktioniert in ähnlicher Weise, wie bei der Synchrocheckfunktion »GeneratorZuNetz«, jedoch ohne Berücksichtigung der Leistungsschaltezeit. Das Synchrocheck-Modul misst die Strangspannungen »UL1«, »UL2«, und »UL3« oder die Außenleiterspannungen »UL1-L2«, »UL2-L3«, und »UL3-L1« der Stationssammelschiene. Die Netzspannung UX wird über den vierten Spannungsmesseingang gemessen.

Wenn alle Synchronitätsbedingungen erfüllt sind, d. h. ΔU [Max dU], ΔF [Max df], und $\Delta \varphi$ [Max dWinkel] sind innerhalb der eingestellten Grenzen, erfolgt die Zuschaltfreigabe.

Sync: SyncModus= NetzZuNetz

2

Siehe Diagramm: Blockladen
(Sturznicht klassiert, keine aktive Blockade)

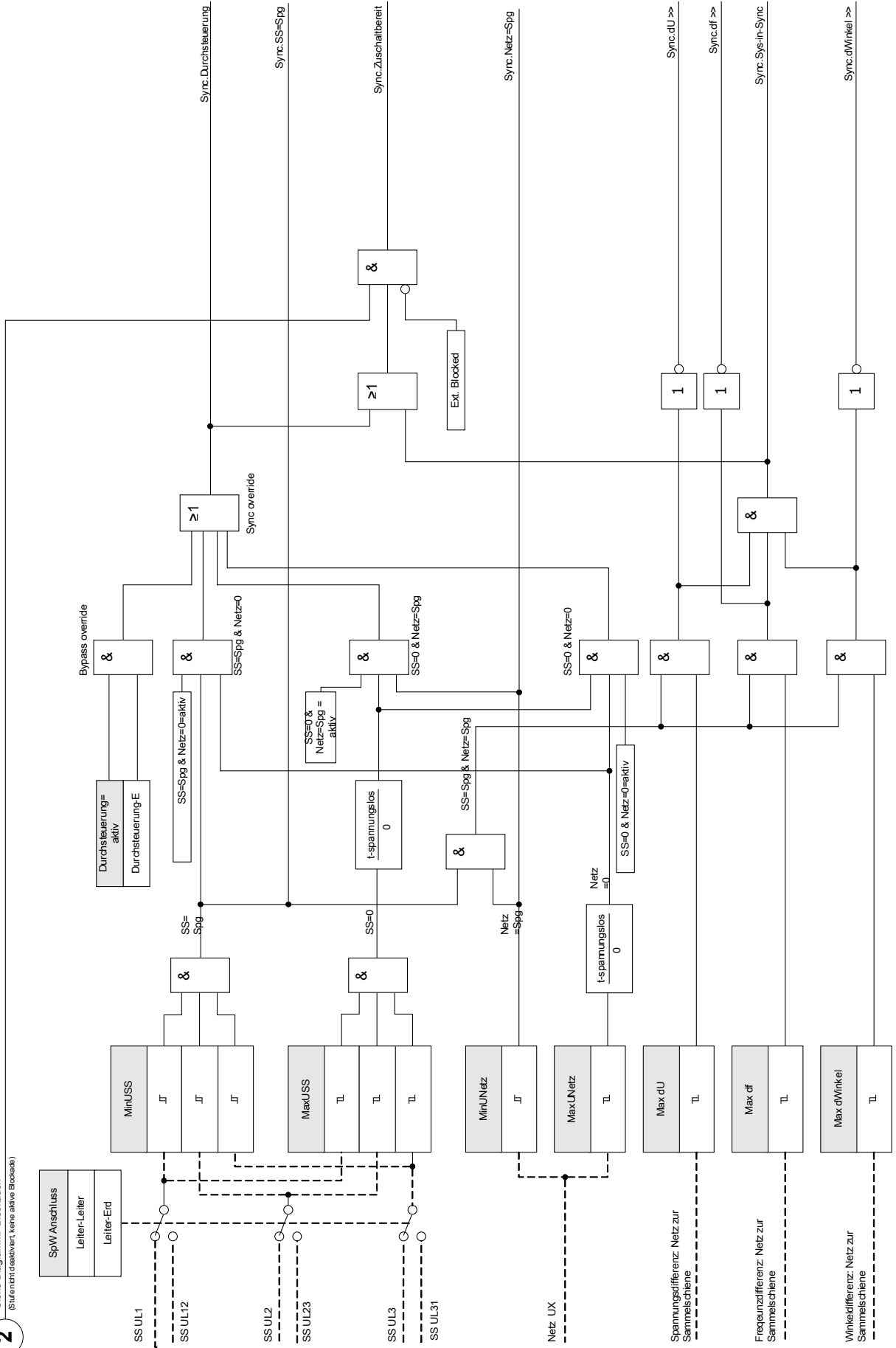

Bedingungen für das Überschreiben der Synchrocheckfunktion

Sofern in den Schutzparametersätzen entsprechend parametrierbar, können folgende Bedingungen die Synchrocheckfunktion außer Kraft setzen (überschreiben):

- SS=Spg & Netz=0: Sammelschiene spannungsführend – Netzspannung nicht vorhanden
- SS=0 & Netz=Spg: Sammelschiene spannungslos – Netzspannung vorhanden
- SS=0 & Netz=0: Sammelschiene spannungslos – Netzspannung nicht vorhanden

Ebenso kann die Synchrocheckfunktion durch externe Signale außer Kraft gesetzt (überbrückt) werden.



Wenn die Synchrocheckfunktion überschrieben, bzw. überbrückt wird, muss die Synchronität durch andere geeignete Synchronisiersysteme sichergestellt werden, bevor der Leistungsschalter geschlossen wird!

Projektierungsparameter des Synchrocheckmoduls







Parameter	Beschreibung	Optionen	Voreinstellung	Menüpfad
Modus 	Modus	nicht verwenden, verwenden	nicht verwenden	[Projektierung]



Globale Schutzparameter des Synchrocheckmoduls

Parameter	Beschreibung	Einstellbereich	Voreinstellung	Menüpfad
 ExBlo1	Externe Blockade des Moduls, wenn die Blockade in einem Parametersatz erlaubt wurde und der Status der rangierten Meldung wahr ist.	1..n, Rangierliste	-.-	[Schutzparameter /Globale Schutzpara /NA-Schutz /Sync]
 ExBlo2	Externe Blockade des Moduls, wenn die Blockade in einem Parametersatz erlaubt wurde und der Status der rangierten Meldung wahr ist.	1..n, Rangierliste	-.-	[Schutzparameter /Globale Schutzpara /NA-Schutz /Sync]
 Durchsteuern	Das Synchrocheckmodul wird überbrückt (durchgesteuert), wenn der Status des rangierten Signals wahr wird.	1..n, DI-LogikListe	-.-	[Schutzparameter /Globale Schutzpara /NA-Schutz /Sync]
 LS Pos Erkenn	Dieser Parameter legt fest, wodurch die Schalterstellung des Leistungsschalters erkannt werden soll.	-.-, SG[1].Pos	SG[1].Pos	[Schutzparameter /Globale Schutzpara /NA-Schutz /Sync]
 LSEinInit	Initiierung des Einschaltens mit Synchrocheck aus beliebiger Quelle (z.B. Scada oder HMI). Wenn der Status des rangierten Signals wahr wird, wird die synchrone Einschaltung getriggert.	1..n, SyncAnfdrgListe	-.-	[Schutzparameter /Globale Schutzpara /NA-Schutz /Sync]

Satzparameter des Synchrocheckmoduls

Parameter	Beschreibung	Einstellbereich	Voreinstellung	Menüpfad
Funktion 	Modul bzw. Stufe dauerhaft aktivieren oder deaktivieren	inaktiv, aktiv	inaktiv	[Schutzparameter /<1..4> /NA-Schutz /Sync /Allg Einstellungen]
ExBlo Fk 	Blockade des Moduls bzw. der Stufe aktivieren (erlauben) / inaktivieren (nicht erlauben). Dieser Parameter kann nur im Zusammenhang mit dem gleichnamigen globalen Schutzparameter, dem ein Signal aus der Rangierliste zugeordnet wurde, wirksam werden. Bei aktivem Status des rangierten Signals werden diejenigen Stufen der Schutzfunktionen blockiert, die mit "ExBlo Fk = aktiv" parametrier sind!	inaktiv, aktiv	inaktiv	[Schutzparameter /<1..4> /NA-Schutz /Sync /Allg Einstellungen]
Durchsteuern Fk 	Erlauben, dass das Synchrocheckmodul überbrückt (durchgesteuert) wird, wenn der Status des gleichnamigen, in den Globalen Parametern rangierten Signals wahr wird.	inaktiv, aktiv	inaktiv	[Schutzparameter /<1..4> /NA-Schutz /Sync /Allg Einstellungen]
SyncModus 	Synchrocheck-Modus: GeneratorZuNetz = Synchronisierung eines Generators zum Netz (LS Ein Init (Trigger) wird benötigt). NetzZuNetz Synchrocheck, es wird keine LS Status Information benötigt.	NetzZuNetz, GeneratorZuNetz	NetzZuNetz	[Schutzparameter /<1..4> /NA-Schutz /Sync /Modus/Zeiten]
t-Schaltereigenzeit 	Für die Dauer der Freigabeverzögerung müssen alle Synchronitätsbedingungen erfüllt sein. Erst danach wird der Einschaltbefehl ausgegeben. Nur verfügbar wenn: SyncModus = NetzZuNetz	0.00 - 300.00s	0.05s	[Schutzparameter /<1..4> /NA-Schutz /Sync /Modus/Zeiten]
t-SyncUeberw 	Maximal zulässige Dauer des Synchronisiervorgangs nachdem das Einschalten des Leistungsschalters initiiert wurde (wird nur für den GeneratorZuNetz-Modus benötigt). Nur verfügbar wenn: SyncModus = NetzZuNetz	0.00 - 3000.00s	30.00s	[Schutzparameter /<1..4> /NA-Schutz /Sync /Modus/Zeiten]
MinUSS 	Schwelle um zu Erkennen, dass die Sammelschiene spannungsbehaftet ist (Wenn alle drei Spannungen auf der Sammelschiene oberhalb dieser Schwelle liegen, dann führt die Sammelschiene Spannung).	0.10 - 1.50Un	0.65Un	[Schutzparameter /<1..4> /NA-Schutz /Sync /Spannungslevel]

Parameter	Beschreibung	Einstellbereich	Voreinstellung	Menüpfad
 MaxUSS	Schwelle um zu Erkennen, dass die Sammelschiene spannungslos ist (Wenn alle drei Spannungen auf der Sammelschiene unterhalb dieser Schwelle liegen, dann ist die Sammelschiene spannungslos).	0.01 - 1.00Un	0.03Un	[Schutzparameter /<1..4> /NA-Schutz /Sync /Spannungslevel]
 MinUNetz	Schwelle um zu Erkennen, dass die Netzseite spannungsbehaftet ist (Wenn alle drei Spannungen auf der Netzseite oberhalb dieser Schwelle liegen, dann führt das Netz Spannung, bzw. liegt die Netzspannung an).	0.10 - 1.50Un	0.65Un	[Schutzparameter /<1..4> /NA-Schutz /Sync /Spannungslevel]
 MaxUNetz	Schwelle um zu Erkennen, dass die Netzseite spannungslos ist (Wenn alle drei Spannungen auf der Sammelschiene unterhalb dieser Schwelle liegen, dann ist die Netzseite spannungslos).	0.01 - 1.00Un	0.03Un	[Schutzparameter /<1..4> /NA-Schutz /Sync /Spannungslevel]
 t-spannungslos	Überwachungszeit: Liegt die Spannung auch nach Ablauf dieser Zeit unterhalb der parametrisierten Schwelle, dann wird die Spannungslosigkeit der Generatorseite/Netzseite festgestellt.	0.000 - 300.000s	0.167s	[Schutzparameter /<1..4> /NA-Schutz /Sync /Spannungslevel]
 Max dU	Zulässige Spannungsdifferenz zur Erkennung der Synchronität, zwischen den Spannungszeigern, der zu synchronisierenden Netze (bezogen auf die Sekundärseite der Sammelschiene).	0.01 - 1.00Un	0.24Un	[Schutzparameter /<1..4> /NA-Schutz /Sync / Synchronitätsbedin gungen]
 Max df	Zulässige Frequenzdifferenz (Schlupf) zur Erkennung der Synchronität, zwischen den zu synchronisierenden Netzen.	0.01 - 2.00Hz	0.20Hz	[Schutzparameter /<1..4> /NA-Schutz /Sync / Synchronitätsbedin gungen]
 Max dWinkel	Zulässige Winkeldifferenz (in Grad) für die Erkennung der Synchronität, zwischen den Spannungszeigern, der zu synchronisierenden Netze.	1 - 60°	20°	[Schutzparameter /<1..4> /NA-Schutz /Sync / Synchronitätsbedin gungen]

Parameter	Beschreibung	Einstellbereich	Voreinstellung	Menüpfad
 SS=0 & Netz=0	Freigeben/Verhindern einer Zuschaltung unter der Bedingung, dass die Sammelschiene spannungslos ist und die Netzseite ebenfalls spannungslos ist.	inaktiv, aktiv	inaktiv	[Schutzparameter /<1..4> /NA-Schutz /Sync /Überbrücken]
 SS=0 & Netz=Spg	Freigeben/Verhindern einer Zuschaltung unter der Bedingung, dass die Sammelschiene spannungslos ist und die Netzseite spannungsbehaftet ist.	inaktiv, aktiv	inaktiv	[Schutzparameter /<1..4> /NA-Schutz /Sync /Überbrücken]
 SS=Spg & Netz=0	Freigeben/Verhindern einer Zuschaltung unter der Bedingung, dass die Sammelschiene spannungsbehaftet ist und die Netzseite spannungslos ist.	inaktiv, aktiv	inaktiv	[Schutzparameter /<1..4> /NA-Schutz /Sync /Überbrücken]

Zustände der Eingänge des Synchrocheckmoduls

Bezeichnung	Beschreibung	Rangierung über:
ExBlo1-E	Zustand des Moduleingangs: Externe Blockade1	[Schutzparameter /Globale Schutzpara /NA-Schutz /Sync]
ExBlo2-E	Zustand des Moduleingangs: Externe Blockade2	[Schutzparameter /Globale Schutzpara /NA-Schutz /Sync]
Durchsteuerung-E	Zustand des Moduleingangs: Durchsteuerung	[Schutzparameter /Globale Schutzpara /NA-Schutz /Sync]
LSEinInit-E	Zustand des Moduleingangs: Initiierung des Einschaltens mit Synchrocheck aus beliebiger Quelle (z.B. Scada oder HMI). Wenn der Status des rangierten Signals wahr wird, wird die synchrone Einschaltung getriggert.	[Schutzparameter /Globale Schutzpara /NA-Schutz /Sync]

Meldungen des Synchrocheckmoduls (Zustände der Ausgänge)

Meldung	Beschreibung
aktiv	Meldung: aktiv
ExBlo	Meldung: Externe Blockade
SS=Spg	Meldung: Sammelschiene spannungsführend? "1=spannungsführend", "0=Spannung liegt unterhalb der Schwelle für SS=Spg".
Netz=Spg	Meldung: Netzseite spannungsführend? "1=spannungsführend", "0=Spannung liegt unterhalb der Schwelle für Netz=Spg".
läuft	Meldung: läuft
Störung	Meldung: Synchronisierung erfolglos. Befindet sich der Leistungsschalter nach Ablauf der höchstzulässigen Synchronisierzeit noch in der "Offen-Position", dann wird dieses Signal für 5 Sekunden ausgegeben.
Durchsteuerung	Meldung: Synchronisierungsüberwachung wird überbrückt (durchgesteuert). Eine der Überbrückungskriterien wurde erfüllt (Sammelschiene spannungslos, Netz ist spannungslos oder Überbrückungssignal).
dU >>	Meldung: Spannungsdifferenz zwischen Netz und Sammelschiene zu groß.
df >>	Meldung: Frequenzunterschied (Schlupffrequenz) zwischen Sammelschiene und Netzspannung zu groß.
dWinkel >>	Meldung: Phasendifferenzwinkel zwischen Sammelschiene und Netzspannung zu groß.
Sys-in-Sync	Meldung: Sammelschienenspannung und Netzspannung sind synchron (gemäß den parametrisierten Synchronitätsbedingungen).
Zuschaltbereit	Meldung: Zuschaltbereit

Werte des Synchrocheckmoduls

Wert	Beschreibung	Voreinstellung	Wertebereich	Menüpfad
delta f	Schlupffrequenz	0Hz	0 - 70.000Hz	[Betrieb /Messwerte /Synchronität]
delta U	Spannungsdifferenz zwischen Netz und Sammelschiene.	0V	0 - 500000.0V	[Betrieb /Messwerte /Synchronität]
delta Winkel	Differenzwinkel zwischen Sammelschiene und Netzspannung.	0°	-360.0 - 360.0°	[Betrieb /Messwerte /Synchronität]
f SS	Frequenz auf der Sammelschienenenseite	0Hz	0 - 70.000Hz	[Betrieb /Messwerte /Synchronität]
f Netz	Frequenz auf der Netzseite	0Hz	0 - 70.000Hz	[Betrieb /Messwerte /Synchronität]
U SS	Spannung auf der Sammelschiene	0V	0 - 500000.0V	[Betrieb /Messwerte /Synchronität]
U Netz	Netzspannung	0V	0 - 500000.0V	[Betrieb /Messwerte /Synchronität]
SS Winkel	Winkel der Referenzspannung	0°	0 - 360°	[Betrieb /Messwerte /Synchronität]
Netz Winkel	Winkel der Netzspannung	0°	0 - 360°	[Betrieb /Messwerte /Synchronität]

Anforderungssignale für den Synchrocheck

<i>Name</i>	<i>Beschreibung</i>
-.-	Keine Rangierung
SG[1].Sync EIN Anforderung	Meldung: Anforderung synchronen Zuschaltens
DI Slot X1.DI 1	Meldung: Digitaler Eingang
DI Slot X1.DI 2	Meldung: Digitaler Eingang
DI Slot X1.DI 3	Meldung: Digitaler Eingang
DI Slot X1.DI 4	Meldung: Digitaler Eingang
DI Slot X1.DI 5	Meldung: Digitaler Eingang
DI Slot X1.DI 6	Meldung: Digitaler Eingang
DI Slot X1.DI 7	Meldung: Digitaler Eingang
DI Slot X1.DI 8	Meldung: Digitaler Eingang
Logik.LG1.Gatterausgang	Meldung: Ausgang des Logikgatters
Logik.LG1.Timerausgang	Meldung: Ausgang des Timers
Logik.LG1.Ausgang	Meldung: Selbsthaltung des Ausganges (Q)
Logik.LG1.Invertierter Ausg	Meldung: Negierte Selbsthaltung des Ausganges (Q NOT)
Logik.LG2.Gatterausgang	Meldung: Ausgang des Logikgatters
Logik.LG2.Timerausgang	Meldung: Ausgang des Timers
Logik.LG2.Ausgang	Meldung: Selbsthaltung des Ausganges (Q)
Logik.LG2.Invertierter Ausg	Meldung: Negierte Selbsthaltung des Ausganges (Q NOT)
Logik.LG3.Gatterausgang	Meldung: Ausgang des Logikgatters
Logik.LG3.Timerausgang	Meldung: Ausgang des Timers
Logik.LG3.Ausgang	Meldung: Selbsthaltung des Ausganges (Q)
Logik.LG3.Invertierter Ausg	Meldung: Negierte Selbsthaltung des Ausganges (Q NOT)
Logik.LG4.Gatterausgang	Meldung: Ausgang des Logikgatters
Logik.LG4.Timerausgang	Meldung: Ausgang des Timers
Logik.LG4.Ausgang	Meldung: Selbsthaltung des Ausganges (Q)
Logik.LG4.Invertierter Ausg	Meldung: Negierte Selbsthaltung des Ausganges (Q NOT)
Logik.LG5.Gatterausgang	Meldung: Ausgang des Logikgatters
Logik.LG5.Timerausgang	Meldung: Ausgang des Timers
Logik.LG5.Ausgang	Meldung: Selbsthaltung des Ausganges (Q)
Logik.LG5.Invertierter Ausg	Meldung: Negierte Selbsthaltung des Ausganges (Q NOT)
Logik.LG6.Gatterausgang	Meldung: Ausgang des Logikgatters
Logik.LG6.Timerausgang	Meldung: Ausgang des Timers
Logik.LG6.Ausgang	Meldung: Selbsthaltung des Ausganges (Q)
Logik.LG6.Invertierter Ausg	Meldung: Negierte Selbsthaltung des Ausganges (Q NOT)
Logik.LG7.Gatterausgang	Meldung: Ausgang des Logikgatters
Logik.LG7.Timerausgang	Meldung: Ausgang des Timers
Logik.LG7.Ausgang	Meldung: Selbsthaltung des Ausganges (Q)

<i>Name</i>	<i>Beschreibung</i>
Logik.LG7.Invertierter Ausg	Meldung: Negierte Selbsthaltung des Ausgangs (Q NOT)
Logik.LG8.Gatterausgang	Meldung: Ausgang des Logikgatters
Logik.LG8.Timerausgang	Meldung: Ausgang des Timers
Logik.LG8.Ausgang	Meldung: Selbsthaltung des Ausgangs (Q)
Logik.LG8.Invertierter Ausg	Meldung: Negierte Selbsthaltung des Ausgangs (Q NOT)
Logik.LG9.Gatterausgang	Meldung: Ausgang des Logikgatters
Logik.LG9.Timerausgang	Meldung: Ausgang des Timers
Logik.LG9.Ausgang	Meldung: Selbsthaltung des Ausgangs (Q)
Logik.LG9.Invertierter Ausg	Meldung: Negierte Selbsthaltung des Ausgangs (Q NOT)
Logik.LG10.Gatterausgang	Meldung: Ausgang des Logikgatters
Logik.LG10.Timerausgang	Meldung: Ausgang des Timers
Logik.LG10.Ausgang	Meldung: Selbsthaltung des Ausgangs (Q)
Logik.LG10.Invertierter Ausg	Meldung: Negierte Selbsthaltung des Ausgangs (Q NOT)
Logik.LG11.Gatterausgang	Meldung: Ausgang des Logikgatters
Logik.LG11.Timerausgang	Meldung: Ausgang des Timers
Logik.LG11.Ausgang	Meldung: Selbsthaltung des Ausgangs (Q)
Logik.LG11.Invertierter Ausg	Meldung: Negierte Selbsthaltung des Ausgangs (Q NOT)
Logik.LG12.Gatterausgang	Meldung: Ausgang des Logikgatters
Logik.LG12.Timerausgang	Meldung: Ausgang des Timers
Logik.LG12.Ausgang	Meldung: Selbsthaltung des Ausgangs (Q)
Logik.LG12.Invertierter Ausg	Meldung: Negierte Selbsthaltung des Ausgangs (Q NOT)
Logik.LG13.Gatterausgang	Meldung: Ausgang des Logikgatters
Logik.LG13.Timerausgang	Meldung: Ausgang des Timers
Logik.LG13.Ausgang	Meldung: Selbsthaltung des Ausgangs (Q)
Logik.LG13.Invertierter Ausg	Meldung: Negierte Selbsthaltung des Ausgangs (Q NOT)
Logik.LG14.Gatterausgang	Meldung: Ausgang des Logikgatters
Logik.LG14.Timerausgang	Meldung: Ausgang des Timers
Logik.LG14.Ausgang	Meldung: Selbsthaltung des Ausgangs (Q)
Logik.LG14.Invertierter Ausg	Meldung: Negierte Selbsthaltung des Ausgangs (Q NOT)
Logik.LG15.Gatterausgang	Meldung: Ausgang des Logikgatters
Logik.LG15.Timerausgang	Meldung: Ausgang des Timers
Logik.LG15.Ausgang	Meldung: Selbsthaltung des Ausgangs (Q)
Logik.LG15.Invertierter Ausg	Meldung: Negierte Selbsthaltung des Ausgangs (Q NOT)
Logik.LG16.Gatterausgang	Meldung: Ausgang des Logikgatters
Logik.LG16.Timerausgang	Meldung: Ausgang des Timers
Logik.LG16.Ausgang	Meldung: Selbsthaltung des Ausgangs (Q)
Logik.LG16.Invertierter Ausg	Meldung: Negierte Selbsthaltung des Ausgangs (Q NOT)
Logik.LG17.Gatterausgang	Meldung: Ausgang des Logikgatters
Logik.LG17.Timerausgang	Meldung: Ausgang des Timers
Logik.LG17.Ausgang	Meldung: Selbsthaltung des Ausgangs (Q)

<i>Name</i>	<i>Beschreibung</i>
Logik.LG17.Invertierter Ausg	Meldung: Negierte Selbsthaltung des Ausgangs (Q NOT)
Logik.LG18.Gatterausgang	Meldung: Ausgang des Logikgatters
Logik.LG18.Timerausgang	Meldung: Ausgang des Timers
Logik.LG18.Ausgang	Meldung: Selbsthaltung des Ausgangs (Q)
Logik.LG18.Invertierter Ausg	Meldung: Negierte Selbsthaltung des Ausgangs (Q NOT)
Logik.LG19.Gatterausgang	Meldung: Ausgang des Logikgatters
Logik.LG19.Timerausgang	Meldung: Ausgang des Timers
Logik.LG19.Ausgang	Meldung: Selbsthaltung des Ausgangs (Q)
Logik.LG19.Invertierter Ausg	Meldung: Negierte Selbsthaltung des Ausgangs (Q NOT)
Logik.LG20.Gatterausgang	Meldung: Ausgang des Logikgatters
Logik.LG20.Timerausgang	Meldung: Ausgang des Timers
Logik.LG20.Ausgang	Meldung: Selbsthaltung des Ausgangs (Q)
Logik.LG20.Invertierter Ausg	Meldung: Negierte Selbsthaltung des Ausgangs (Q NOT)
Logik.LG21.Gatterausgang	Meldung: Ausgang des Logikgatters
Logik.LG21.Timerausgang	Meldung: Ausgang des Timers
Logik.LG21.Ausgang	Meldung: Selbsthaltung des Ausgangs (Q)
Logik.LG21.Invertierter Ausg	Meldung: Negierte Selbsthaltung des Ausgangs (Q NOT)
Logik.LG22.Gatterausgang	Meldung: Ausgang des Logikgatters
Logik.LG22.Timerausgang	Meldung: Ausgang des Timers
Logik.LG22.Ausgang	Meldung: Selbsthaltung des Ausgangs (Q)
Logik.LG22.Invertierter Ausg	Meldung: Negierte Selbsthaltung des Ausgangs (Q NOT)
Logik.LG23.Gatterausgang	Meldung: Ausgang des Logikgatters
Logik.LG23.Timerausgang	Meldung: Ausgang des Timers
Logik.LG23.Ausgang	Meldung: Selbsthaltung des Ausgangs (Q)
Logik.LG23.Invertierter Ausg	Meldung: Negierte Selbsthaltung des Ausgangs (Q NOT)
Logik.LG24.Gatterausgang	Meldung: Ausgang des Logikgatters
Logik.LG24.Timerausgang	Meldung: Ausgang des Timers
Logik.LG24.Ausgang	Meldung: Selbsthaltung des Ausgangs (Q)
Logik.LG24.Invertierter Ausg	Meldung: Negierte Selbsthaltung des Ausgangs (Q NOT)
Logik.LG25.Gatterausgang	Meldung: Ausgang des Logikgatters
Logik.LG25.Timerausgang	Meldung: Ausgang des Timers
Logik.LG25.Ausgang	Meldung: Selbsthaltung des Ausgangs (Q)
Logik.LG25.Invertierter Ausg	Meldung: Negierte Selbsthaltung des Ausgangs (Q NOT)
Logik.LG26.Gatterausgang	Meldung: Ausgang des Logikgatters
Logik.LG26.Timerausgang	Meldung: Ausgang des Timers
Logik.LG26.Ausgang	Meldung: Selbsthaltung des Ausgangs (Q)
Logik.LG26.Invertierter Ausg	Meldung: Negierte Selbsthaltung des Ausgangs (Q NOT)
Logik.LG27.Gatterausgang	Meldung: Ausgang des Logikgatters
Logik.LG27.Timerausgang	Meldung: Ausgang des Timers
Logik.LG27.Ausgang	Meldung: Selbsthaltung des Ausgangs (Q)

<i>Name</i>	<i>Beschreibung</i>
Logik.LG27.Invertierter Ausg	Meldung: Negierte Selbsthaltung des Ausgangs (Q NOT)
Logik.LG28.Gatterausgang	Meldung: Ausgang des Logikgatters
Logik.LG28.Timerausgang	Meldung: Ausgang des Timers
Logik.LG28.Ausgang	Meldung: Selbsthaltung des Ausgangs (Q)
Logik.LG28.Invertierter Ausg	Meldung: Negierte Selbsthaltung des Ausgangs (Q NOT)
Logik.LG29.Gatterausgang	Meldung: Ausgang des Logikgatters
Logik.LG29.Timerausgang	Meldung: Ausgang des Timers
Logik.LG29.Ausgang	Meldung: Selbsthaltung des Ausgangs (Q)
Logik.LG29.Invertierter Ausg	Meldung: Negierte Selbsthaltung des Ausgangs (Q NOT)
Logik.LG30.Gatterausgang	Meldung: Ausgang des Logikgatters
Logik.LG30.Timerausgang	Meldung: Ausgang des Timers
Logik.LG30.Ausgang	Meldung: Selbsthaltung des Ausgangs (Q)
Logik.LG30.Invertierter Ausg	Meldung: Negierte Selbsthaltung des Ausgangs (Q NOT)
Logik.LG31.Gatterausgang	Meldung: Ausgang des Logikgatters
Logik.LG31.Timerausgang	Meldung: Ausgang des Timers
Logik.LG31.Ausgang	Meldung: Selbsthaltung des Ausgangs (Q)
Logik.LG31.Invertierter Ausg	Meldung: Negierte Selbsthaltung des Ausgangs (Q NOT)
Logik.LG32.Gatterausgang	Meldung: Ausgang des Logikgatters
Logik.LG32.Timerausgang	Meldung: Ausgang des Timers
Logik.LG32.Ausgang	Meldung: Selbsthaltung des Ausgangs (Q)
Logik.LG32.Invertierter Ausg	Meldung: Negierte Selbsthaltung des Ausgangs (Q NOT)
Logik.LG33.Gatterausgang	Meldung: Ausgang des Logikgatters
Logik.LG33.Timerausgang	Meldung: Ausgang des Timers
Logik.LG33.Ausgang	Meldung: Selbsthaltung des Ausgangs (Q)
Logik.LG33.Invertierter Ausg	Meldung: Negierte Selbsthaltung des Ausgangs (Q NOT)
Logik.LG34.Gatterausgang	Meldung: Ausgang des Logikgatters
Logik.LG34.Timerausgang	Meldung: Ausgang des Timers
Logik.LG34.Ausgang	Meldung: Selbsthaltung des Ausgangs (Q)
Logik.LG34.Invertierter Ausg	Meldung: Negierte Selbsthaltung des Ausgangs (Q NOT)
Logik.LG35.Gatterausgang	Meldung: Ausgang des Logikgatters
Logik.LG35.Timerausgang	Meldung: Ausgang des Timers
Logik.LG35.Ausgang	Meldung: Selbsthaltung des Ausgangs (Q)
Logik.LG35.Invertierter Ausg	Meldung: Negierte Selbsthaltung des Ausgangs (Q NOT)
Logik.LG36.Gatterausgang	Meldung: Ausgang des Logikgatters
Logik.LG36.Timerausgang	Meldung: Ausgang des Timers
Logik.LG36.Ausgang	Meldung: Selbsthaltung des Ausgangs (Q)
Logik.LG36.Invertierter Ausg	Meldung: Negierte Selbsthaltung des Ausgangs (Q NOT)
Logik.LG37.Gatterausgang	Meldung: Ausgang des Logikgatters
Logik.LG37.Timerausgang	Meldung: Ausgang des Timers
Logik.LG37.Ausgang	Meldung: Selbsthaltung des Ausgangs (Q)

<i>Name</i>	<i>Beschreibung</i>
Logik.LG37.Invertierter Ausg	Meldung: Negierte Selbsthaltung des Ausgangs (Q NOT)
Logik.LG38.Gatterausgang	Meldung: Ausgang des Logikgatters
Logik.LG38.Timerausgang	Meldung: Ausgang des Timers
Logik.LG38.Ausgang	Meldung: Selbsthaltung des Ausgangs (Q)
Logik.LG38.Invertierter Ausg	Meldung: Negierte Selbsthaltung des Ausgangs (Q NOT)
Logik.LG39.Gatterausgang	Meldung: Ausgang des Logikgatters
Logik.LG39.Timerausgang	Meldung: Ausgang des Timers
Logik.LG39.Ausgang	Meldung: Selbsthaltung des Ausgangs (Q)
Logik.LG39.Invertierter Ausg	Meldung: Negierte Selbsthaltung des Ausgangs (Q NOT)
Logik.LG40.Gatterausgang	Meldung: Ausgang des Logikgatters
Logik.LG40.Timerausgang	Meldung: Ausgang des Timers
Logik.LG40.Ausgang	Meldung: Selbsthaltung des Ausgangs (Q)
Logik.LG40.Invertierter Ausg	Meldung: Negierte Selbsthaltung des Ausgangs (Q NOT)
Logik.LG41.Gatterausgang	Meldung: Ausgang des Logikgatters
Logik.LG41.Timerausgang	Meldung: Ausgang des Timers
Logik.LG41.Ausgang	Meldung: Selbsthaltung des Ausgangs (Q)
Logik.LG41.Invertierter Ausg	Meldung: Negierte Selbsthaltung des Ausgangs (Q NOT)
Logik.LG42.Gatterausgang	Meldung: Ausgang des Logikgatters
Logik.LG42.Timerausgang	Meldung: Ausgang des Timers
Logik.LG42.Ausgang	Meldung: Selbsthaltung des Ausgangs (Q)
Logik.LG42.Invertierter Ausg	Meldung: Negierte Selbsthaltung des Ausgangs (Q NOT)
Logik.LG43.Gatterausgang	Meldung: Ausgang des Logikgatters
Logik.LG43.Timerausgang	Meldung: Ausgang des Timers
Logik.LG43.Ausgang	Meldung: Selbsthaltung des Ausgangs (Q)
Logik.LG43.Invertierter Ausg	Meldung: Negierte Selbsthaltung des Ausgangs (Q NOT)
Logik.LG44.Gatterausgang	Meldung: Ausgang des Logikgatters
Logik.LG44.Timerausgang	Meldung: Ausgang des Timers
Logik.LG44.Ausgang	Meldung: Selbsthaltung des Ausgangs (Q)
Logik.LG44.Invertierter Ausg	Meldung: Negierte Selbsthaltung des Ausgangs (Q NOT)
Logik.LG45.Gatterausgang	Meldung: Ausgang des Logikgatters
Logik.LG45.Timerausgang	Meldung: Ausgang des Timers
Logik.LG45.Ausgang	Meldung: Selbsthaltung des Ausgangs (Q)
Logik.LG45.Invertierter Ausg	Meldung: Negierte Selbsthaltung des Ausgangs (Q NOT)
Logik.LG46.Gatterausgang	Meldung: Ausgang des Logikgatters
Logik.LG46.Timerausgang	Meldung: Ausgang des Timers
Logik.LG46.Ausgang	Meldung: Selbsthaltung des Ausgangs (Q)
Logik.LG46.Invertierter Ausg	Meldung: Negierte Selbsthaltung des Ausgangs (Q NOT)
Logik.LG47.Gatterausgang	Meldung: Ausgang des Logikgatters
Logik.LG47.Timerausgang	Meldung: Ausgang des Timers
Logik.LG47.Ausgang	Meldung: Selbsthaltung des Ausgangs (Q)

<i>Name</i>	<i>Beschreibung</i>
Logik.LG47.Invertierter Ausg	Meldung: Negierte Selbsthaltung des Ausgangs (Q NOT)
Logik.LG48.Gatterausgang	Meldung: Ausgang des Logikgatters
Logik.LG48.Timerausgang	Meldung: Ausgang des Timers
Logik.LG48.Ausgang	Meldung: Selbsthaltung des Ausgangs (Q)
Logik.LG48.Invertierter Ausg	Meldung: Negierte Selbsthaltung des Ausgangs (Q NOT)
Logik.LG49.Gatterausgang	Meldung: Ausgang des Logikgatters
Logik.LG49.Timerausgang	Meldung: Ausgang des Timers
Logik.LG49.Ausgang	Meldung: Selbsthaltung des Ausgangs (Q)
Logik.LG49.Invertierter Ausg	Meldung: Negierte Selbsthaltung des Ausgangs (Q NOT)
Logik.LG50.Gatterausgang	Meldung: Ausgang des Logikgatters
Logik.LG50.Timerausgang	Meldung: Ausgang des Timers
Logik.LG50.Ausgang	Meldung: Selbsthaltung des Ausgangs (Q)
Logik.LG50.Invertierter Ausg	Meldung: Negierte Selbsthaltung des Ausgangs (Q NOT)
Logik.LG51.Gatterausgang	Meldung: Ausgang des Logikgatters
Logik.LG51.Timerausgang	Meldung: Ausgang des Timers
Logik.LG51.Ausgang	Meldung: Selbsthaltung des Ausgangs (Q)
Logik.LG51.Invertierter Ausg	Meldung: Negierte Selbsthaltung des Ausgangs (Q NOT)
Logik.LG52.Gatterausgang	Meldung: Ausgang des Logikgatters
Logik.LG52.Timerausgang	Meldung: Ausgang des Timers
Logik.LG52.Ausgang	Meldung: Selbsthaltung des Ausgangs (Q)
Logik.LG52.Invertierter Ausg	Meldung: Negierte Selbsthaltung des Ausgangs (Q NOT)
Logik.LG53.Gatterausgang	Meldung: Ausgang des Logikgatters
Logik.LG53.Timerausgang	Meldung: Ausgang des Timers
Logik.LG53.Ausgang	Meldung: Selbsthaltung des Ausgangs (Q)
Logik.LG53.Invertierter Ausg	Meldung: Negierte Selbsthaltung des Ausgangs (Q NOT)
Logik.LG54.Gatterausgang	Meldung: Ausgang des Logikgatters
Logik.LG54.Timerausgang	Meldung: Ausgang des Timers
Logik.LG54.Ausgang	Meldung: Selbsthaltung des Ausgangs (Q)
Logik.LG54.Invertierter Ausg	Meldung: Negierte Selbsthaltung des Ausgangs (Q NOT)
Logik.LG55.Gatterausgang	Meldung: Ausgang des Logikgatters
Logik.LG55.Timerausgang	Meldung: Ausgang des Timers
Logik.LG55.Ausgang	Meldung: Selbsthaltung des Ausgangs (Q)
Logik.LG55.Invertierter Ausg	Meldung: Negierte Selbsthaltung des Ausgangs (Q NOT)
Logik.LG56.Gatterausgang	Meldung: Ausgang des Logikgatters
Logik.LG56.Timerausgang	Meldung: Ausgang des Timers
Logik.LG56.Ausgang	Meldung: Selbsthaltung des Ausgangs (Q)
Logik.LG56.Invertierter Ausg	Meldung: Negierte Selbsthaltung des Ausgangs (Q NOT)
Logik.LG57.Gatterausgang	Meldung: Ausgang des Logikgatters
Logik.LG57.Timerausgang	Meldung: Ausgang des Timers
Logik.LG57.Ausgang	Meldung: Selbsthaltung des Ausgangs (Q)

<i>Name</i>	<i>Beschreibung</i>
Logik.LG57.Invertierter Ausg	Meldung: Negierte Selbsthaltung des Ausgangs (Q NOT)
Logik.LG58.Gatterausgang	Meldung: Ausgang des Logikgatters
Logik.LG58.Timerausgang	Meldung: Ausgang des Timers
Logik.LG58.Ausgang	Meldung: Selbsthaltung des Ausgangs (Q)
Logik.LG58.Invertierter Ausg	Meldung: Negierte Selbsthaltung des Ausgangs (Q NOT)
Logik.LG59.Gatterausgang	Meldung: Ausgang des Logikgatters
Logik.LG59.Timerausgang	Meldung: Ausgang des Timers
Logik.LG59.Ausgang	Meldung: Selbsthaltung des Ausgangs (Q)
Logik.LG59.Invertierter Ausg	Meldung: Negierte Selbsthaltung des Ausgangs (Q NOT)
Logik.LG60.Gatterausgang	Meldung: Ausgang des Logikgatters
Logik.LG60.Timerausgang	Meldung: Ausgang des Timers
Logik.LG60.Ausgang	Meldung: Selbsthaltung des Ausgangs (Q)
Logik.LG60.Invertierter Ausg	Meldung: Negierte Selbsthaltung des Ausgangs (Q NOT)
Logik.LG61.Gatterausgang	Meldung: Ausgang des Logikgatters
Logik.LG61.Timerausgang	Meldung: Ausgang des Timers
Logik.LG61.Ausgang	Meldung: Selbsthaltung des Ausgangs (Q)
Logik.LG61.Invertierter Ausg	Meldung: Negierte Selbsthaltung des Ausgangs (Q NOT)
Logik.LG62.Gatterausgang	Meldung: Ausgang des Logikgatters
Logik.LG62.Timerausgang	Meldung: Ausgang des Timers
Logik.LG62.Ausgang	Meldung: Selbsthaltung des Ausgangs (Q)
Logik.LG62.Invertierter Ausg	Meldung: Negierte Selbsthaltung des Ausgangs (Q NOT)
Logik.LG63.Gatterausgang	Meldung: Ausgang des Logikgatters
Logik.LG63.Timerausgang	Meldung: Ausgang des Timers
Logik.LG63.Ausgang	Meldung: Selbsthaltung des Ausgangs (Q)
Logik.LG63.Invertierter Ausg	Meldung: Negierte Selbsthaltung des Ausgangs (Q NOT)
Logik.LG64.Gatterausgang	Meldung: Ausgang des Logikgatters
Logik.LG64.Timerausgang	Meldung: Ausgang des Timers
Logik.LG64.Ausgang	Meldung: Selbsthaltung des Ausgangs (Q)
Logik.LG64.Invertierter Ausg	Meldung: Negierte Selbsthaltung des Ausgangs (Q NOT)
Logik.LG65.Gatterausgang	Meldung: Ausgang des Logikgatters
Logik.LG65.Timerausgang	Meldung: Ausgang des Timers
Logik.LG65.Ausgang	Meldung: Selbsthaltung des Ausgangs (Q)
Logik.LG65.Invertierter Ausg	Meldung: Negierte Selbsthaltung des Ausgangs (Q NOT)
Logik.LG66.Gatterausgang	Meldung: Ausgang des Logikgatters
Logik.LG66.Timerausgang	Meldung: Ausgang des Timers
Logik.LG66.Ausgang	Meldung: Selbsthaltung des Ausgangs (Q)
Logik.LG66.Invertierter Ausg	Meldung: Negierte Selbsthaltung des Ausgangs (Q NOT)
Logik.LG67.Gatterausgang	Meldung: Ausgang des Logikgatters
Logik.LG67.Timerausgang	Meldung: Ausgang des Timers
Logik.LG67.Ausgang	Meldung: Selbsthaltung des Ausgangs (Q)

<i>Name</i>	<i>Beschreibung</i>
Logik.LG67.Invertierter Ausg	Meldung: Negierte Selbsthaltung des Ausgangs (Q NOT)
Logik.LG68.Gatterausgang	Meldung: Ausgang des Logikgatters
Logik.LG68.Timerausgang	Meldung: Ausgang des Timers
Logik.LG68.Ausgang	Meldung: Selbsthaltung des Ausgangs (Q)
Logik.LG68.Invertierter Ausg	Meldung: Negierte Selbsthaltung des Ausgangs (Q NOT)
Logik.LG69.Gatterausgang	Meldung: Ausgang des Logikgatters
Logik.LG69.Timerausgang	Meldung: Ausgang des Timers
Logik.LG69.Ausgang	Meldung: Selbsthaltung des Ausgangs (Q)
Logik.LG69.Invertierter Ausg	Meldung: Negierte Selbsthaltung des Ausgangs (Q NOT)
Logik.LG70.Gatterausgang	Meldung: Ausgang des Logikgatters
Logik.LG70.Timerausgang	Meldung: Ausgang des Timers
Logik.LG70.Ausgang	Meldung: Selbsthaltung des Ausgangs (Q)
Logik.LG70.Invertierter Ausg	Meldung: Negierte Selbsthaltung des Ausgangs (Q NOT)
Logik.LG71.Gatterausgang	Meldung: Ausgang des Logikgatters
Logik.LG71.Timerausgang	Meldung: Ausgang des Timers
Logik.LG71.Ausgang	Meldung: Selbsthaltung des Ausgangs (Q)
Logik.LG71.Invertierter Ausg	Meldung: Negierte Selbsthaltung des Ausgangs (Q NOT)
Logik.LG72.Gatterausgang	Meldung: Ausgang des Logikgatters
Logik.LG72.Timerausgang	Meldung: Ausgang des Timers
Logik.LG72.Ausgang	Meldung: Selbsthaltung des Ausgangs (Q)
Logik.LG72.Invertierter Ausg	Meldung: Negierte Selbsthaltung des Ausgangs (Q NOT)
Logik.LG73.Gatterausgang	Meldung: Ausgang des Logikgatters
Logik.LG73.Timerausgang	Meldung: Ausgang des Timers
Logik.LG73.Ausgang	Meldung: Selbsthaltung des Ausgangs (Q)
Logik.LG73.Invertierter Ausg	Meldung: Negierte Selbsthaltung des Ausgangs (Q NOT)
Logik.LG74.Gatterausgang	Meldung: Ausgang des Logikgatters
Logik.LG74.Timerausgang	Meldung: Ausgang des Timers
Logik.LG74.Ausgang	Meldung: Selbsthaltung des Ausgangs (Q)
Logik.LG74.Invertierter Ausg	Meldung: Negierte Selbsthaltung des Ausgangs (Q NOT)
Logik.LG75.Gatterausgang	Meldung: Ausgang des Logikgatters
Logik.LG75.Timerausgang	Meldung: Ausgang des Timers
Logik.LG75.Ausgang	Meldung: Selbsthaltung des Ausgangs (Q)
Logik.LG75.Invertierter Ausg	Meldung: Negierte Selbsthaltung des Ausgangs (Q NOT)
Logik.LG76.Gatterausgang	Meldung: Ausgang des Logikgatters
Logik.LG76.Timerausgang	Meldung: Ausgang des Timers
Logik.LG76.Ausgang	Meldung: Selbsthaltung des Ausgangs (Q)
Logik.LG76.Invertierter Ausg	Meldung: Negierte Selbsthaltung des Ausgangs (Q NOT)
Logik.LG77.Gatterausgang	Meldung: Ausgang des Logikgatters
Logik.LG77.Timerausgang	Meldung: Ausgang des Timers
Logik.LG77.Ausgang	Meldung: Selbsthaltung des Ausgangs (Q)

<i>Name</i>	<i>Beschreibung</i>
Logik.LG77.Invertierter Ausg	Meldung: Negierte Selbsthaltung des Ausgangs (Q NOT)
Logik.LG78.Gatterausgang	Meldung: Ausgang des Logikgatters
Logik.LG78.Timerausgang	Meldung: Ausgang des Timers
Logik.LG78.Ausgang	Meldung: Selbsthaltung des Ausgangs (Q)
Logik.LG78.Invertierter Ausg	Meldung: Negierte Selbsthaltung des Ausgangs (Q NOT)
Logik.LG79.Gatterausgang	Meldung: Ausgang des Logikgatters
Logik.LG79.Timerausgang	Meldung: Ausgang des Timers
Logik.LG79.Ausgang	Meldung: Selbsthaltung des Ausgangs (Q)
Logik.LG79.Invertierter Ausg	Meldung: Negierte Selbsthaltung des Ausgangs (Q NOT)
Logik.LG80.Gatterausgang	Meldung: Ausgang des Logikgatters
Logik.LG80.Timerausgang	Meldung: Ausgang des Timers
Logik.LG80.Ausgang	Meldung: Selbsthaltung des Ausgangs (Q)
Logik.LG80.Invertierter Ausg	Meldung: Negierte Selbsthaltung des Ausgangs (Q NOT)

Wiederzuschaltung

Verfügbare Stufen:
WZS

Der Wiederzuschaltungsfunktion nach einer Netzentkupplung liegen die Anforderungen der VDE AR-N 4120¹ und der Richtlinie „Erzeugungsanlagen am MS-Netz“² zugrunde.

Um die nach einer erfolgten Entkupplung erforderlichen Wiederzuschaltbedingungen zu überwachen, wurde parallel zu den Entkupplungsfunktion eine Wiederzuschaltungsfunktion implementiert.

Zu den Wiederzuschaltungsbedingungen gehören u.a. hauptsächlich Netzspannung (Außenleiter) und Netzfrequenz. Hierzu ist immer die Spannung netzseitig am Generator-LS auszuwerten.

Die Wiederzuschaltungsfunktion ist nur eine der Systemautomatiken bezüglich der Netzentkupplung und Resynchronisierung. Diese bezieht sich daher auf die $Q \rightarrow \&U \leftarrow$ -Schutzfunktion oder andere integrierte Entkupplungsfunktionen wie Unter/Überspannung, Unter/Überfrequenz. Die Wiederzuschaltung kann von bis zu 6 Entkupplungsfunktionen oder über Digitale Eingangssignale, Logikfunktionen oder über die Leittechnikbindung getriggert werden.

Nach einer Auslösung des LS am NAP durch die Entkupplungsschutzfunktionen hat die Wiederzuschaltung manuell zu erfolgen.



WARNUNG

Gefahr asynchronen Zuschaltens:

Die Wiederzuschaltungsfunktion ersetzt kein Synchronisiergerät.

Vor dem Zusammenschalten elektrischer Netze muss die Synchronität der Netze sichergestellt sein.

Nach einer Netzentkupplung durch das $Q \rightarrow \&U \leftarrow$ -Schutzmodul oder anderer Entkupplungsschutzfunktionen wie $U \leftarrow / U \leftarrow \leftarrow$, $U \rightarrow / \rightarrow \rightarrow$, $f \leftarrow / \leftarrow \leftarrow$ wird das Freigabesignal für die Wiederzuschaltung Generator-LS der EZE (Erzeugungseinheit) für eine einstellbare Zeit (Werkseinstellung 10 Minuten) blockiert. Hierdurch sollen evtl. Schalthandlungen im Netz abgewartet werden. Die automatische Wiederzuschaltung darf erst dann erfolgen, wenn die Netzspannung und Netzfrequenz für eine einstellbare Zeit (quasi permanent) innerhalb der zulässigen Grenzwerte für Spannung und Frequenz liegen.

Die Wiederzuschaltungsfunktion dient dazu, eine entkoppelte Erzeugungsanlage oder -einheit wieder sicher mit dem Netz verbinden zu können.

Freigabelogik für den Generator-Leistungsschalter.

Wenn die Entkupplungseinrichtung am Netzanschlusspunkt ausgelöst hat, hat die Wiederzuschaltung manuell zu erfolgen. Eine spezielle Blockierlogik ist hierzu nicht erforderlich.

HINWEIS

Wenn eine EZE durch ihren Generatorleistungsschalter zugeschaltet werden soll, dann müssen sich die Spannungswandler auf der Netzseite des Generatorleistungsschalters befinden.

1 Technische Anschlussregeln für die Hochspannung (VDE-AR-N 4120)

2 Technische Richtlinie „Erzeugungsanlagen am Mittelspannungsnetz“, Richtlinie für Anschluss und Parallelbetrieb von Erzeugungsanlagen am Mittelspannungsnetz, Ausgabe Juni 2008, BDEW Bundesverband der Energie- und Wasserwirtschaft e.V., siehe Kap. 3.2.3.2 – Blindleistungs-Unterspannungsschutz $Q \rightarrow \&U \leftarrow$

Freigabelogik für den Generator-Leistungsschalter

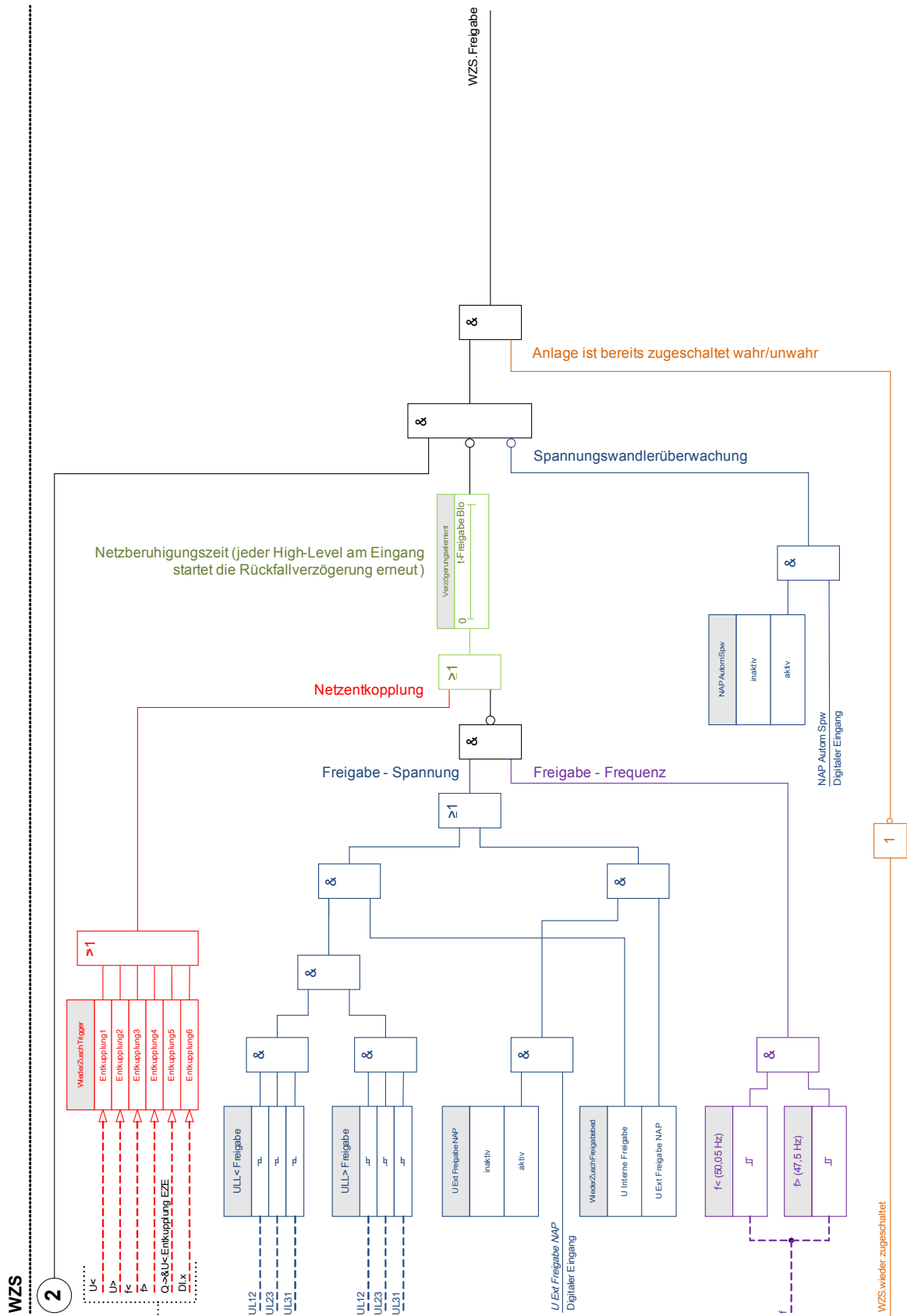

Spannungsfreigabe über Fernwirkverbindung vom Netzanschlusspunkt (NAP)

HINWEIS

Für die Wiedereinschaltung muss u.a. die Spannung am Netzanschlusspunkt wiederhergestellt sein.

Der Netzanschlusspunkt liegt in der Hoch- und Höchstspannungsebene in der Regel in weiterer Entfernung. Daher ist über ein Fernwirksignal die Information, dass die Spannung wieder hergestellt ist an die EZE zu übertragen.

Diese Variante muss gewählt werden, wenn sich der Netzanschlusspunkt auf der Hoch- oder Höchstspannungsebene befindet.

Diese Variante kann gewählt werden, wenn der Netzanschlusspunkt auf der Mittelspannungsebene liegt.

Damit die Freigabe für die Wiedereinschaltung nach einer Entkopplung über ein Fernwirksignal vom NAP erfolgt:

Legen Sie im Menü [Schutzparameter\Satz[x]\NA-Schutz\WZS\Allg Einstellungen] mittels des Parameters »U Ext Freigabe NAP Fk=aktiv« fest, dass das Spannungsfreigabesignal vom Netzanschlusspunkt (NAP) verwendet werden soll (z. B. Signal über digitalen Eingang).

Zusätzlich müssen Sie im Menü:

[Schutzparameter\Satz[x]\NA-Schutz\WZS\Freigabe\WiederZuschFreigabebed] den Parameter »WiederZuschFreigabebed=U Ext Freigabe NAP « setzen.

Darüber hinaus müssen Sie noch das eigentliche Fernwirk-Freigabesignal auf den Parameter »U Ext Freigabe NAP Fk« im Menü [Schutzparameter\Globale Schutzparameter\NA-Schutz\WZS\Allg Einstellungen] rangieren.

Spannungsfreigabe über eigene Spannungsmesswerte

HINWEIS

Diese Variante kann gewählt werden, wenn der Netzanschlusspunkt auf der Mittelspannungsebene liegt.

Wenn sich der Netzanschlusspunkt auf der Mittelspannungsebene befindet, kann anhand der auf der Netzseite des Generatorschalters durch das Schutzgerät gemessenen Außenleiterspannung festgestellt werden, ob sich die Netzspannung für eine Wiedereinschaltung ausreichend stabilisiert hat.

Setzen Sie im Menü [Schutzparameter\Satz[x]\NA-Schutz\WZS\Allg Einstellungen] für dieses Verfahren den Parameter »U Ext Freigabe NAP Fk=inaktiv«.

Zusätzlich müssen Sie für dieses Verfahren im Menü:

[Schutzparameter\Satz[x]\NA-Schutz\WZS\Freigabe\WiederZuschFreigabebed] den Parameter »WiederZuschFreigabebed=U Interne Freigabe« setzen.

Netzanschlusspunkt in der Hoch-/Höchstspannung

Gemäß VDE-AR-N 4120 darf eine Wiederschaltung der Erzeugungsanlage und der Erzeugungseinheiten u.a. nur dann erfolgen, wenn die Netzfrequenz zwischen 47,5 und 51,5 Hz und die Spannung zwischen 93,5 kV und 127 kV (110 kV Netz) liegen. Die Netzfrequenz und die Spannung müssen mindestens 5 Minuten innerhalb der genannten Bereiche liegen.

Bedingungen für die Wiederschaltung:

Vor der Wiederschaltung einer Erzeugungseinheit muss sichergestellt sein, dass sich die Netzspannung am Netzanschlusspunkt ausreichend stabilisiert hat. Hierzu muss ein entsprechendes Freigabesignal über eine entsprechende Wirkverbindung vorliegen.

Setzen Sie den Parameter »*WiederZuschFreigabebed*« im Menü [Schutzparameter\Satz[x]\NA-Schutz\WZS\WiederZuschFreigabebed] auf »*U Ext Freigabe NAP*«. Die erforderlichen Parametrierungen für die entsprechenden Freigabesignale sind im Abschnitt »Allgemeine Einstellungen« beschrieben.

Rangieren Sie im Menü:

[Schutzparameter\Satz[x]\NA-Schutz\WZS] die Triggersignale (Entkupplungsbefehle), welche die Beruhigungszeit starten (Oder-Verknüpfung).

Weisen Sie im Menü:

[Schutzparameter\Satz[x]\NA-Schutz\WZS\WiederZuschFreigabebed] dem Parameter »t-Freigabe Blo« eine ausreichend große Beruhigungszeit zu. Eine Zuschaltung ist erst nach Ablauf dieser Zeit möglich. Diese wird durch die Triggersignale in [Schutzparameter\Globale Para\NA-Schutz\WZS\WiederZuschTrigger] gestartet.

Sie können im Menü:

[Schutzparameter\Satz[x]\NA-Schutz\WZS\Wiederzuschaltung\WiederZuschFreigabebed] die Schwellwerte für die während der Wiederschaltung einzuhaltende Parameterierung (Spannung, Frequenz, ...) anpassen.

Parametrieren Sie die Bedingung für die Spannungsfreigabe wie im Kapitel „Spannungsfreigabe über Fernwirkverbindung vom Netzanschlusspunkt“ beschrieben.

Netzanschlusspunkt in der Mittelspannung

Gemäß der Richtlinie „Erzeugungsanlagen am MS-Netz“ (BDEW, Ausgabe Juni 2008 ^[2]) gilt: „Bei Auslösung der Entkopplungsschutzeinrichtungen infolge von Netzfehlern empfiehlt es sich zum Schutz der Erzeugungsanlage einen Zeitverzug im Minutenbereich zwischen Spannungswiederkehr und Zuschaltung vorzusehen bis evtl. Schalthandlungen im Netz abgeschlossen sind. Ein Großteil dieser Schalthandlungen im Netz ist üblicherweise nach 10 Minuten beendet.

Eine Zuschaltung bzw. Wiedereinschaltung der Erzeugungsanlage ist nur dann zulässig, wenn die Netzspannung mindestens 95% U_c beträgt und die Frequenz zwischen 47,5 Hz und 50,05 Hz liegt.“

Rangieren Sie im Menü:

[Schutzparameter\Globale Schutzpara\NA-Schutz\WZS] die Triggersignale (Entkopplungsbefehle), welche die Beruhigungszeit starten (Oder-Verknüpfung).

Weisen Sie im Menü:

[Schutzparameter\Satz[x]\NA-Schutz\WZS\WiederZuschFreigabebed] dem Parameter »t-Freigabe« eine ausreichend große Beruhigungszeit zu. Eine Zuschaltung ist erst nach Ablauf dieser Zeit möglich. (Diese Zeitstufe wird durch die Triggersignale getriggert, die in [Schutzparameter\Globale Schutzpara\NA-Schutz\WZS\Entkopplung] rangiert werden.

Option: Sie können im Menü:



[Schutzparameter\Satz[x]\NA-Schutz\WZS\WiederZuschFreigabebed] die Grenzwerte für die während für die Wiedereinschaltung einzuhaltende Parametrierung (Spannung, Frequenz,...) verändern.

Parametrieren Sie die Bedingung für die Spannungsfreigabe wie in den Abschnitten zur „Spannungsfreigabe“ beschrieben.

Projektierungsparameter des Wiederezuschaltungs-Moduls

Parameter	Beschreibung	Optionen	Voreinstellung	Menüpfad
Modus 	Modus	nicht verwenden, verwenden	nicht verwenden	[Projektierung]

Globale Schutzparameter des Wiederezuschaltungs Moduls

Parameter	Beschreibung	Einstellbereich	Voreinstellung	Menüpfad
ExBlo1 	Externe Blockade des Moduls, wenn die Blockade in einem Parametersatz erlaubt wurde und der Status der rangierten Meldung wahr ist.	1..n, Rangierliste	.-	[Schutzparameter /Globale Schutzpara /NA-Schutz /WZS /Allg Einstellungen]
ExBlo2 	Externe Blockade des Moduls, wenn die Blockade in einem Parametersatz erlaubt wurde und der Status der rangierten Meldung wahr ist.	1..n, Rangierliste	.-	[Schutzparameter /Globale Schutzpara /NA-Schutz /WZS /Allg Einstellungen]
U Ext Freigabe NAP 	Rangierung der Freigabe durch den Netzanschlusspunkt für die Wiederezuschaltung. Die Außenleiterspannung liegt wieder oberhalb von 95% UN.	1..n, Rangierliste	.-	[Schutzparameter /Globale Schutzpara /NA-Schutz /WZS /Allg Einstellungen]
NAP Autom Spw 	Blockade bei erkanntem externem Automatenfall, falls die Freigabe von extern kommen soll.	1..n, Dig Inputs	.-	[Schutzparameter /Globale Schutzpara /NA-Schutz /WZS /Allg Einstellungen]
wieder zugeschaltet 	Durch diese Rangierung wird der Status "wiederzugeschaltet" (netzparallel) indiziert.	1..n, Rangierliste	.-	[Schutzparameter /Globale Schutzpara /NA-Schutz /WZS /Allg Einstellungen]

<i>Parameter</i>	<i>Beschreibung</i>	<i>Einstellbereich</i>	<i>Voreinstellung</i>	<i>Menüpfad</i>
Entkupplung1 	Entkupplungsfunktion, die die Wiederschaltung triggert.	Entkupplungsfunktion	--	[Schutzparameter /Globale Schutzpara /NA-Schutz /WZS /Entkupplung]
Entkupplung2 	Entkupplungsfunktion, die die Wiederschaltung triggert.	Entkupplungsfunktion	--	[Schutzparameter /Globale Schutzpara /NA-Schutz /WZS /Entkupplung]
Entkupplung3 	Entkupplungsfunktion, die die Wiederschaltung triggert.	Entkupplungsfunktion	--	[Schutzparameter /Globale Schutzpara /NA-Schutz /WZS /Entkupplung]
Entkupplung4 	Entkupplungsfunktion, die die Wiederschaltung triggert.	Entkupplungsfunktion	--	[Schutzparameter /Globale Schutzpara /NA-Schutz /WZS /Entkupplung]
Entkupplung5 	Entkupplungsfunktion, die die Wiederschaltung triggert.	Entkupplungsfunktion	--	[Schutzparameter /Globale Schutzpara /NA-Schutz /WZS /Entkupplung]
Entkupplung6 	Entkupplungsfunktion, die die Wiederschaltung triggert.	Entkupplungsfunktion	--	[Schutzparameter /Globale Schutzpara /NA-Schutz /WZS /Entkupplung]

Entkupplungsfunktionen des Wiederzuschaltungs Moduls

Name	Beschreibung
-.-	Keine Rangierung
U[1].AuslBef	Meldung: Auslösebefehl
U[2].AuslBef	Meldung: Auslösebefehl
U[3].AuslBef	Meldung: Auslösebefehl
U[4].AuslBef	Meldung: Auslösebefehl
U[5].AuslBef	Meldung: Auslösebefehl
U[6].AuslBef	Meldung: Auslösebefehl
df/dt.AuslBef	Meldung: Auslösebefehl
delta phi.AuslBef	Meldung: Auslösebefehl
LS-Mitnahme.AuslBef	Meldung: Auslösebefehl
LVRT[1].AuslBef	Meldung: Auslösebefehl
LVRT[2].AuslBef	Meldung: Auslösebefehl
UE[1].AuslBef	Meldung: Auslösebefehl
UE[2].AuslBef	Meldung: Auslösebefehl
U012[1].AuslBef	Meldung: Auslösebefehl
U012[2].AuslBef	Meldung: Auslösebefehl
U012[3].AuslBef	Meldung: Auslösebefehl
U012[4].AuslBef	Meldung: Auslösebefehl
U012[5].AuslBef	Meldung: Auslösebefehl
U012[6].AuslBef	Meldung: Auslösebefehl
f[1].AuslBef	Meldung: Auslösebefehl
f[2].AuslBef	Meldung: Auslösebefehl
f[3].AuslBef	Meldung: Auslösebefehl
f[4].AuslBef	Meldung: Auslösebefehl
f[5].AuslBef	Meldung: Auslösebefehl
f[6].AuslBef	Meldung: Auslösebefehl
ExS[1].AuslBef	Meldung: Auslösebefehl
ExS[2].AuslBef	Meldung: Auslösebefehl
ExS[3].AuslBef	Meldung: Auslösebefehl
ExS[4].AuslBef	Meldung: Auslösebefehl
DI Slot X1.DI 1	Meldung: Digitaler Eingang
DI Slot X1.DI 2	Meldung: Digitaler Eingang
DI Slot X1.DI 3	Meldung: Digitaler Eingang
DI Slot X1.DI 4	Meldung: Digitaler Eingang
DI Slot X1.DI 5	Meldung: Digitaler Eingang
DI Slot X1.DI 6	Meldung: Digitaler Eingang
DI Slot X1.DI 7	Meldung: Digitaler Eingang

<i>Name</i>	<i>Beschreibung</i>
Modbus.Leittechnik Bef 8	Leittechnik Befehl
Modbus.Leittechnik Bef 9	Leittechnik Befehl
Modbus.Leittechnik Bef 10	Leittechnik Befehl
Modbus.Leittechnik Bef 11	Leittechnik Befehl
Modbus.Leittechnik Bef 12	Leittechnik Befehl
Modbus.Leittechnik Bef 13	Leittechnik Befehl
Modbus.Leittechnik Bef 14	Leittechnik Befehl
Modbus.Leittechnik Bef 15	Leittechnik Befehl
Modbus.Leittechnik Bef 16	Leittechnik Befehl
IEC61850.VirtEing1	Meldung: Virtueller Eingang (IEC61850 GGIO Ind)
IEC61850.VirtEing2	Meldung: Virtueller Eingang (IEC61850 GGIO Ind)
IEC61850.VirtEing3	Meldung: Virtueller Eingang (IEC61850 GGIO Ind)
IEC61850.VirtEing4	Meldung: Virtueller Eingang (IEC61850 GGIO Ind)
IEC61850.VirtEing5	Meldung: Virtueller Eingang (IEC61850 GGIO Ind)
IEC61850.VirtEing6	Meldung: Virtueller Eingang (IEC61850 GGIO Ind)
IEC61850.VirtEing7	Meldung: Virtueller Eingang (IEC61850 GGIO Ind)
IEC61850.VirtEing8	Meldung: Virtueller Eingang (IEC61850 GGIO Ind)
IEC61850.VirtEing9	Meldung: Virtueller Eingang (IEC61850 GGIO Ind)
IEC61850.VirtEing10	Meldung: Virtueller Eingang (IEC61850 GGIO Ind)
IEC61850.VirtEing11	Meldung: Virtueller Eingang (IEC61850 GGIO Ind)
IEC61850.VirtEing12	Meldung: Virtueller Eingang (IEC61850 GGIO Ind)
IEC61850.VirtEing13	Meldung: Virtueller Eingang (IEC61850 GGIO Ind)
IEC61850.VirtEing14	Meldung: Virtueller Eingang (IEC61850 GGIO Ind)
IEC61850.VirtEing15	Meldung: Virtueller Eingang (IEC61850 GGIO Ind)
IEC61850.VirtEing16	Meldung: Virtueller Eingang (IEC61850 GGIO Ind)
IEC61850.VirtEing17	Meldung: Virtueller Eingang (IEC61850 GGIO Ind)
IEC61850.VirtEing18	Meldung: Virtueller Eingang (IEC61850 GGIO Ind)
IEC61850.VirtEing19	Meldung: Virtueller Eingang (IEC61850 GGIO Ind)
IEC61850.VirtEing20	Meldung: Virtueller Eingang (IEC61850 GGIO Ind)
IEC61850.VirtEing21	Meldung: Virtueller Eingang (IEC61850 GGIO Ind)
IEC61850.VirtEing22	Meldung: Virtueller Eingang (IEC61850 GGIO Ind)
IEC61850.VirtEing23	Meldung: Virtueller Eingang (IEC61850 GGIO Ind)
IEC61850.VirtEing24	Meldung: Virtueller Eingang (IEC61850 GGIO Ind)
IEC61850.VirtEing25	Meldung: Virtueller Eingang (IEC61850 GGIO Ind)
IEC61850.VirtEing26	Meldung: Virtueller Eingang (IEC61850 GGIO Ind)
IEC61850.VirtEing27	Meldung: Virtueller Eingang (IEC61850 GGIO Ind)
IEC61850.VirtEing28	Meldung: Virtueller Eingang (IEC61850 GGIO Ind)
IEC61850.VirtEing29	Meldung: Virtueller Eingang (IEC61850 GGIO Ind)
IEC61850.VirtEing30	Meldung: Virtueller Eingang (IEC61850 GGIO Ind)
IEC61850.VirtEing31	Meldung: Virtueller Eingang (IEC61850 GGIO Ind)

<i>Name</i>	<i>Beschreibung</i>
IEC61850.VirtEing32	Meldung: Virtueller Eingang (IEC61850 GGIO Ind)
IEC61850.SPCSO1	Statusbit, die von Clients (z.B. Leittechnik) gesetzt werden können (Single Point Controllable Status Output)
IEC61850.SPCSO2	Statusbit, die von Clients (z.B. Leittechnik) gesetzt werden können (Single Point Controllable Status Output)
IEC61850.SPCSO3	Statusbit, die von Clients (z.B. Leittechnik) gesetzt werden können (Single Point Controllable Status Output)
IEC61850.SPCSO4	Statusbit, die von Clients (z.B. Leittechnik) gesetzt werden können (Single Point Controllable Status Output)
IEC61850.SPCSO5	Statusbit, die von Clients (z.B. Leittechnik) gesetzt werden können (Single Point Controllable Status Output)
IEC61850.SPCSO6	Statusbit, die von Clients (z.B. Leittechnik) gesetzt werden können (Single Point Controllable Status Output)
IEC61850.SPCSO7	Statusbit, die von Clients (z.B. Leittechnik) gesetzt werden können (Single Point Controllable Status Output)
IEC61850.SPCSO8	Statusbit, die von Clients (z.B. Leittechnik) gesetzt werden können (Single Point Controllable Status Output)
IEC61850.SPCSO9	Statusbit, die von Clients (z.B. Leittechnik) gesetzt werden können (Single Point Controllable Status Output)
IEC61850.SPCSO10	Statusbit, die von Clients (z.B. Leittechnik) gesetzt werden können (Single Point Controllable Status Output)
IEC61850.SPCSO11	Statusbit, die von Clients (z.B. Leittechnik) gesetzt werden können (Single Point Controllable Status Output)
IEC61850.SPCSO12	Statusbit, die von Clients (z.B. Leittechnik) gesetzt werden können (Single Point Controllable Status Output)
IEC61850.SPCSO13	Statusbit, die von Clients (z.B. Leittechnik) gesetzt werden können (Single Point Controllable Status Output)
IEC61850.SPCSO14	Statusbit, die von Clients (z.B. Leittechnik) gesetzt werden können (Single Point Controllable Status Output)
IEC61850.SPCSO15	Statusbit, die von Clients (z.B. Leittechnik) gesetzt werden können (Single Point Controllable Status Output)
IEC61850.SPCSO16	Statusbit, die von Clients (z.B. Leittechnik) gesetzt werden können (Single Point Controllable Status Output)
IEC 103.Leittechnik Bef 1	Leittechnik Befehl
IEC 103.Leittechnik Bef 2	Leittechnik Befehl
IEC 103.Leittechnik Bef 3	Leittechnik Befehl
IEC 103.Leittechnik Bef 4	Leittechnik Befehl
IEC 103.Leittechnik Bef 5	Leittechnik Befehl
IEC 103.Leittechnik Bef 6	Leittechnik Befehl
IEC 103.Leittechnik Bef 7	Leittechnik Befehl
IEC 103.Leittechnik Bef 8	Leittechnik Befehl
IEC 103.Leittechnik Bef 9	Leittechnik Befehl
IEC 103.Leittechnik Bef 10	Leittechnik Befehl
Profibus.Leittechnik Bef 1	Leittechnik Befehl
Profibus.Leittechnik Bef 2	Leittechnik Befehl
Profibus.Leittechnik Bef 3	Leittechnik Befehl
Profibus.Leittechnik Bef 4	Leittechnik Befehl
Profibus.Leittechnik Bef 5	Leittechnik Befehl
Profibus.Leittechnik Bef 6	Leittechnik Befehl
Profibus.Leittechnik Bef 7	Leittechnik Befehl
Profibus.Leittechnik Bef 8	Leittechnik Befehl
Profibus.Leittechnik Bef 9	Leittechnik Befehl
Profibus.Leittechnik Bef 10	Leittechnik Befehl
Profibus.Leittechnik Bef 11	Leittechnik Befehl
Profibus.Leittechnik Bef 12	Leittechnik Befehl
Profibus.Leittechnik Bef 13	Leittechnik Befehl

<i>Name</i>	<i>Beschreibung</i>
Profibus.Leittechnik Bef 14	Leittechnik Befehl
Profibus.Leittechnik Bef 15	Leittechnik Befehl
Profibus.Leittechnik Bef 16	Leittechnik Befehl
Logik.LG1.Gatterausgang	Meldung: Ausgang des Logikgatters
Logik.LG1.Timerausgang	Meldung: Ausgang des Timers
Logik.LG1.Ausgang	Meldung: Selbsthaltung des Ausgangs (Q)
Logik.LG1.Invertierter Ausg	Meldung: Negierte Selbsthaltung des Ausgangs (Q NOT)
Logik.LG2.Gatterausgang	Meldung: Ausgang des Logikgatters
Logik.LG2.Timerausgang	Meldung: Ausgang des Timers
Logik.LG2.Ausgang	Meldung: Selbsthaltung des Ausgangs (Q)
Logik.LG2.Invertierter Ausg	Meldung: Negierte Selbsthaltung des Ausgangs (Q NOT)
Logik.LG3.Gatterausgang	Meldung: Ausgang des Logikgatters
Logik.LG3.Timerausgang	Meldung: Ausgang des Timers
Logik.LG3.Ausgang	Meldung: Selbsthaltung des Ausgangs (Q)
Logik.LG3.Invertierter Ausg	Meldung: Negierte Selbsthaltung des Ausgangs (Q NOT)
Logik.LG4.Gatterausgang	Meldung: Ausgang des Logikgatters
Logik.LG4.Timerausgang	Meldung: Ausgang des Timers
Logik.LG4.Ausgang	Meldung: Selbsthaltung des Ausgangs (Q)
Logik.LG4.Invertierter Ausg	Meldung: Negierte Selbsthaltung des Ausgangs (Q NOT)
Logik.LG5.Gatterausgang	Meldung: Ausgang des Logikgatters
Logik.LG5.Timerausgang	Meldung: Ausgang des Timers
Logik.LG5.Ausgang	Meldung: Selbsthaltung des Ausgangs (Q)
Logik.LG5.Invertierter Ausg	Meldung: Negierte Selbsthaltung des Ausgangs (Q NOT)
Logik.LG6.Gatterausgang	Meldung: Ausgang des Logikgatters
Logik.LG6.Timerausgang	Meldung: Ausgang des Timers
Logik.LG6.Ausgang	Meldung: Selbsthaltung des Ausgangs (Q)
Logik.LG6.Invertierter Ausg	Meldung: Negierte Selbsthaltung des Ausgangs (Q NOT)
Logik.LG7.Gatterausgang	Meldung: Ausgang des Logikgatters
Logik.LG7.Timerausgang	Meldung: Ausgang des Timers
Logik.LG7.Ausgang	Meldung: Selbsthaltung des Ausgangs (Q)
Logik.LG7.Invertierter Ausg	Meldung: Negierte Selbsthaltung des Ausgangs (Q NOT)
Logik.LG8.Gatterausgang	Meldung: Ausgang des Logikgatters
Logik.LG8.Timerausgang	Meldung: Ausgang des Timers
Logik.LG8.Ausgang	Meldung: Selbsthaltung des Ausgangs (Q)
Logik.LG8.Invertierter Ausg	Meldung: Negierte Selbsthaltung des Ausgangs (Q NOT)
Logik.LG9.Gatterausgang	Meldung: Ausgang des Logikgatters
Logik.LG9.Timerausgang	Meldung: Ausgang des Timers
Logik.LG9.Ausgang	Meldung: Selbsthaltung des Ausgangs (Q)
Logik.LG9.Invertierter Ausg	Meldung: Negierte Selbsthaltung des Ausgangs (Q NOT)
Logik.LG10.Gatterausgang	Meldung: Ausgang des Logikgatters

<i>Name</i>	<i>Beschreibung</i>
Logik.LG10.Timerausgang	Meldung: Ausgang des Timers
Logik.LG10.Ausgang	Meldung: Selbsthaltung des Ausgangs (Q)
Logik.LG10.Invertierter Ausg	Meldung: Negierte Selbsthaltung des Ausgangs (Q NOT)
Logik.LG11.Gatterausgang	Meldung: Ausgang des Logikgatters
Logik.LG11.Timerausgang	Meldung: Ausgang des Timers
Logik.LG11.Ausgang	Meldung: Selbsthaltung des Ausgangs (Q)
Logik.LG11.Invertierter Ausg	Meldung: Negierte Selbsthaltung des Ausgangs (Q NOT)
Logik.LG12.Gatterausgang	Meldung: Ausgang des Logikgatters
Logik.LG12.Timerausgang	Meldung: Ausgang des Timers
Logik.LG12.Ausgang	Meldung: Selbsthaltung des Ausgangs (Q)
Logik.LG12.Invertierter Ausg	Meldung: Negierte Selbsthaltung des Ausgangs (Q NOT)
Logik.LG13.Gatterausgang	Meldung: Ausgang des Logikgatters
Logik.LG13.Timerausgang	Meldung: Ausgang des Timers
Logik.LG13.Ausgang	Meldung: Selbsthaltung des Ausgangs (Q)
Logik.LG13.Invertierter Ausg	Meldung: Negierte Selbsthaltung des Ausgangs (Q NOT)
Logik.LG14.Gatterausgang	Meldung: Ausgang des Logikgatters
Logik.LG14.Timerausgang	Meldung: Ausgang des Timers
Logik.LG14.Ausgang	Meldung: Selbsthaltung des Ausgangs (Q)
Logik.LG14.Invertierter Ausg	Meldung: Negierte Selbsthaltung des Ausgangs (Q NOT)
Logik.LG15.Gatterausgang	Meldung: Ausgang des Logikgatters
Logik.LG15.Timerausgang	Meldung: Ausgang des Timers
Logik.LG15.Ausgang	Meldung: Selbsthaltung des Ausgangs (Q)
Logik.LG15.Invertierter Ausg	Meldung: Negierte Selbsthaltung des Ausgangs (Q NOT)
Logik.LG16.Gatterausgang	Meldung: Ausgang des Logikgatters
Logik.LG16.Timerausgang	Meldung: Ausgang des Timers
Logik.LG16.Ausgang	Meldung: Selbsthaltung des Ausgangs (Q)
Logik.LG16.Invertierter Ausg	Meldung: Negierte Selbsthaltung des Ausgangs (Q NOT)
Logik.LG17.Gatterausgang	Meldung: Ausgang des Logikgatters
Logik.LG17.Timerausgang	Meldung: Ausgang des Timers
Logik.LG17.Ausgang	Meldung: Selbsthaltung des Ausgangs (Q)
Logik.LG17.Invertierter Ausg	Meldung: Negierte Selbsthaltung des Ausgangs (Q NOT)
Logik.LG18.Gatterausgang	Meldung: Ausgang des Logikgatters
Logik.LG18.Timerausgang	Meldung: Ausgang des Timers
Logik.LG18.Ausgang	Meldung: Selbsthaltung des Ausgangs (Q)
Logik.LG18.Invertierter Ausg	Meldung: Negierte Selbsthaltung des Ausgangs (Q NOT)
Logik.LG19.Gatterausgang	Meldung: Ausgang des Logikgatters
Logik.LG19.Timerausgang	Meldung: Ausgang des Timers
Logik.LG19.Ausgang	Meldung: Selbsthaltung des Ausgangs (Q)
Logik.LG19.Invertierter Ausg	Meldung: Negierte Selbsthaltung des Ausgangs (Q NOT)
Logik.LG20.Gatterausgang	Meldung: Ausgang des Logikgatters

<i>Name</i>	<i>Beschreibung</i>
Logik.LG20.Timerausgang	Meldung: Ausgang des Timers
Logik.LG20.Ausgang	Meldung: Selbsthaltung des Ausgangs (Q)
Logik.LG20.Invertierter Ausg	Meldung: Negierte Selbsthaltung des Ausgangs (Q NOT)
Logik.LG21.Gatterausgang	Meldung: Ausgang des Logikgatters
Logik.LG21.Timerausgang	Meldung: Ausgang des Timers
Logik.LG21.Ausgang	Meldung: Selbsthaltung des Ausgangs (Q)
Logik.LG21.Invertierter Ausg	Meldung: Negierte Selbsthaltung des Ausgangs (Q NOT)
Logik.LG22.Gatterausgang	Meldung: Ausgang des Logikgatters
Logik.LG22.Timerausgang	Meldung: Ausgang des Timers
Logik.LG22.Ausgang	Meldung: Selbsthaltung des Ausgangs (Q)
Logik.LG22.Invertierter Ausg	Meldung: Negierte Selbsthaltung des Ausgangs (Q NOT)
Logik.LG23.Gatterausgang	Meldung: Ausgang des Logikgatters
Logik.LG23.Timerausgang	Meldung: Ausgang des Timers
Logik.LG23.Ausgang	Meldung: Selbsthaltung des Ausgangs (Q)
Logik.LG23.Invertierter Ausg	Meldung: Negierte Selbsthaltung des Ausgangs (Q NOT)
Logik.LG24.Gatterausgang	Meldung: Ausgang des Logikgatters
Logik.LG24.Timerausgang	Meldung: Ausgang des Timers
Logik.LG24.Ausgang	Meldung: Selbsthaltung des Ausgangs (Q)
Logik.LG24.Invertierter Ausg	Meldung: Negierte Selbsthaltung des Ausgangs (Q NOT)
Logik.LG25.Gatterausgang	Meldung: Ausgang des Logikgatters
Logik.LG25.Timerausgang	Meldung: Ausgang des Timers
Logik.LG25.Ausgang	Meldung: Selbsthaltung des Ausgangs (Q)
Logik.LG25.Invertierter Ausg	Meldung: Negierte Selbsthaltung des Ausgangs (Q NOT)
Logik.LG26.Gatterausgang	Meldung: Ausgang des Logikgatters
Logik.LG26.Timerausgang	Meldung: Ausgang des Timers
Logik.LG26.Ausgang	Meldung: Selbsthaltung des Ausgangs (Q)
Logik.LG26.Invertierter Ausg	Meldung: Negierte Selbsthaltung des Ausgangs (Q NOT)
Logik.LG27.Gatterausgang	Meldung: Ausgang des Logikgatters
Logik.LG27.Timerausgang	Meldung: Ausgang des Timers
Logik.LG27.Ausgang	Meldung: Selbsthaltung des Ausgangs (Q)
Logik.LG27.Invertierter Ausg	Meldung: Negierte Selbsthaltung des Ausgangs (Q NOT)
Logik.LG28.Gatterausgang	Meldung: Ausgang des Logikgatters
Logik.LG28.Timerausgang	Meldung: Ausgang des Timers
Logik.LG28.Ausgang	Meldung: Selbsthaltung des Ausgangs (Q)
Logik.LG28.Invertierter Ausg	Meldung: Negierte Selbsthaltung des Ausgangs (Q NOT)
Logik.LG29.Gatterausgang	Meldung: Ausgang des Logikgatters
Logik.LG29.Timerausgang	Meldung: Ausgang des Timers
Logik.LG29.Ausgang	Meldung: Selbsthaltung des Ausgangs (Q)
Logik.LG29.Invertierter Ausg	Meldung: Negierte Selbsthaltung des Ausgangs (Q NOT)
Logik.LG30.Gatterausgang	Meldung: Ausgang des Logikgatters

<i>Name</i>	<i>Beschreibung</i>
Logik.LG30.Timerausgang	Meldung: Ausgang des Timers
Logik.LG30.Ausgang	Meldung: Selbsthaltung des Ausgangs (Q)
Logik.LG30.Invertierter Ausg	Meldung: Negierte Selbsthaltung des Ausgangs (Q NOT)
Logik.LG31.Gatterausgang	Meldung: Ausgang des Logikgatters
Logik.LG31.Timerausgang	Meldung: Ausgang des Timers
Logik.LG31.Ausgang	Meldung: Selbsthaltung des Ausgangs (Q)
Logik.LG31.Invertierter Ausg	Meldung: Negierte Selbsthaltung des Ausgangs (Q NOT)
Logik.LG32.Gatterausgang	Meldung: Ausgang des Logikgatters
Logik.LG32.Timerausgang	Meldung: Ausgang des Timers
Logik.LG32.Ausgang	Meldung: Selbsthaltung des Ausgangs (Q)
Logik.LG32.Invertierter Ausg	Meldung: Negierte Selbsthaltung des Ausgangs (Q NOT)
Logik.LG33.Gatterausgang	Meldung: Ausgang des Logikgatters
Logik.LG33.Timerausgang	Meldung: Ausgang des Timers
Logik.LG33.Ausgang	Meldung: Selbsthaltung des Ausgangs (Q)
Logik.LG33.Invertierter Ausg	Meldung: Negierte Selbsthaltung des Ausgangs (Q NOT)
Logik.LG34.Gatterausgang	Meldung: Ausgang des Logikgatters
Logik.LG34.Timerausgang	Meldung: Ausgang des Timers
Logik.LG34.Ausgang	Meldung: Selbsthaltung des Ausgangs (Q)
Logik.LG34.Invertierter Ausg	Meldung: Negierte Selbsthaltung des Ausgangs (Q NOT)
Logik.LG35.Gatterausgang	Meldung: Ausgang des Logikgatters
Logik.LG35.Timerausgang	Meldung: Ausgang des Timers
Logik.LG35.Ausgang	Meldung: Selbsthaltung des Ausgangs (Q)
Logik.LG35.Invertierter Ausg	Meldung: Negierte Selbsthaltung des Ausgangs (Q NOT)
Logik.LG36.Gatterausgang	Meldung: Ausgang des Logikgatters
Logik.LG36.Timerausgang	Meldung: Ausgang des Timers
Logik.LG36.Ausgang	Meldung: Selbsthaltung des Ausgangs (Q)
Logik.LG36.Invertierter Ausg	Meldung: Negierte Selbsthaltung des Ausgangs (Q NOT)
Logik.LG37.Gatterausgang	Meldung: Ausgang des Logikgatters
Logik.LG37.Timerausgang	Meldung: Ausgang des Timers
Logik.LG37.Ausgang	Meldung: Selbsthaltung des Ausgangs (Q)
Logik.LG37.Invertierter Ausg	Meldung: Negierte Selbsthaltung des Ausgangs (Q NOT)
Logik.LG38.Gatterausgang	Meldung: Ausgang des Logikgatters
Logik.LG38.Timerausgang	Meldung: Ausgang des Timers
Logik.LG38.Ausgang	Meldung: Selbsthaltung des Ausgangs (Q)
Logik.LG38.Invertierter Ausg	Meldung: Negierte Selbsthaltung des Ausgangs (Q NOT)
Logik.LG39.Gatterausgang	Meldung: Ausgang des Logikgatters
Logik.LG39.Timerausgang	Meldung: Ausgang des Timers
Logik.LG39.Ausgang	Meldung: Selbsthaltung des Ausgangs (Q)
Logik.LG39.Invertierter Ausg	Meldung: Negierte Selbsthaltung des Ausgangs (Q NOT)
Logik.LG40.Gatterausgang	Meldung: Ausgang des Logikgatters

<i>Name</i>	<i>Beschreibung</i>
Logik.LG40.Timerausgang	Meldung: Ausgang des Timers
Logik.LG40.Ausgang	Meldung: Selbsthaltung des Ausgangs (Q)
Logik.LG40.Invertierter Ausg	Meldung: Negierte Selbsthaltung des Ausgangs (Q NOT)
Logik.LG41.Gatterausgang	Meldung: Ausgang des Logikgatters
Logik.LG41.Timerausgang	Meldung: Ausgang des Timers
Logik.LG41.Ausgang	Meldung: Selbsthaltung des Ausgangs (Q)
Logik.LG41.Invertierter Ausg	Meldung: Negierte Selbsthaltung des Ausgangs (Q NOT)
Logik.LG42.Gatterausgang	Meldung: Ausgang des Logikgatters
Logik.LG42.Timerausgang	Meldung: Ausgang des Timers
Logik.LG42.Ausgang	Meldung: Selbsthaltung des Ausgangs (Q)
Logik.LG42.Invertierter Ausg	Meldung: Negierte Selbsthaltung des Ausgangs (Q NOT)
Logik.LG43.Gatterausgang	Meldung: Ausgang des Logikgatters
Logik.LG43.Timerausgang	Meldung: Ausgang des Timers
Logik.LG43.Ausgang	Meldung: Selbsthaltung des Ausgangs (Q)
Logik.LG43.Invertierter Ausg	Meldung: Negierte Selbsthaltung des Ausgangs (Q NOT)
Logik.LG44.Gatterausgang	Meldung: Ausgang des Logikgatters
Logik.LG44.Timerausgang	Meldung: Ausgang des Timers
Logik.LG44.Ausgang	Meldung: Selbsthaltung des Ausgangs (Q)
Logik.LG44.Invertierter Ausg	Meldung: Negierte Selbsthaltung des Ausgangs (Q NOT)
Logik.LG45.Gatterausgang	Meldung: Ausgang des Logikgatters
Logik.LG45.Timerausgang	Meldung: Ausgang des Timers
Logik.LG45.Ausgang	Meldung: Selbsthaltung des Ausgangs (Q)
Logik.LG45.Invertierter Ausg	Meldung: Negierte Selbsthaltung des Ausgangs (Q NOT)
Logik.LG46.Gatterausgang	Meldung: Ausgang des Logikgatters
Logik.LG46.Timerausgang	Meldung: Ausgang des Timers
Logik.LG46.Ausgang	Meldung: Selbsthaltung des Ausgangs (Q)
Logik.LG46.Invertierter Ausg	Meldung: Negierte Selbsthaltung des Ausgangs (Q NOT)
Logik.LG47.Gatterausgang	Meldung: Ausgang des Logikgatters
Logik.LG47.Timerausgang	Meldung: Ausgang des Timers
Logik.LG47.Ausgang	Meldung: Selbsthaltung des Ausgangs (Q)
Logik.LG47.Invertierter Ausg	Meldung: Negierte Selbsthaltung des Ausgangs (Q NOT)
Logik.LG48.Gatterausgang	Meldung: Ausgang des Logikgatters
Logik.LG48.Timerausgang	Meldung: Ausgang des Timers
Logik.LG48.Ausgang	Meldung: Selbsthaltung des Ausgangs (Q)
Logik.LG48.Invertierter Ausg	Meldung: Negierte Selbsthaltung des Ausgangs (Q NOT)
Logik.LG49.Gatterausgang	Meldung: Ausgang des Logikgatters
Logik.LG49.Timerausgang	Meldung: Ausgang des Timers
Logik.LG49.Ausgang	Meldung: Selbsthaltung des Ausgangs (Q)
Logik.LG49.Invertierter Ausg	Meldung: Negierte Selbsthaltung des Ausgangs (Q NOT)
Logik.LG50.Gatterausgang	Meldung: Ausgang des Logikgatters



<i>Name</i>	<i>Beschreibung</i>
Logik.LG50.Timerausgang	Meldung: Ausgang des Timers
Logik.LG50.Ausgang	Meldung: Selbsthaltung des Ausgangs (Q)
Logik.LG50.Invertierter Ausg	Meldung: Negierte Selbsthaltung des Ausgangs (Q NOT)
Logik.LG51.Gatterausgang	Meldung: Ausgang des Logikgatters
Logik.LG51.Timerausgang	Meldung: Ausgang des Timers
Logik.LG51.Ausgang	Meldung: Selbsthaltung des Ausgangs (Q)
Logik.LG51.Invertierter Ausg	Meldung: Negierte Selbsthaltung des Ausgangs (Q NOT)
Logik.LG52.Gatterausgang	Meldung: Ausgang des Logikgatters
Logik.LG52.Timerausgang	Meldung: Ausgang des Timers
Logik.LG52.Ausgang	Meldung: Selbsthaltung des Ausgangs (Q)
Logik.LG52.Invertierter Ausg	Meldung: Negierte Selbsthaltung des Ausgangs (Q NOT)
Logik.LG53.Gatterausgang	Meldung: Ausgang des Logikgatters
Logik.LG53.Timerausgang	Meldung: Ausgang des Timers
Logik.LG53.Ausgang	Meldung: Selbsthaltung des Ausgangs (Q)
Logik.LG53.Invertierter Ausg	Meldung: Negierte Selbsthaltung des Ausgangs (Q NOT)
Logik.LG54.Gatterausgang	Meldung: Ausgang des Logikgatters
Logik.LG54.Timerausgang	Meldung: Ausgang des Timers
Logik.LG54.Ausgang	Meldung: Selbsthaltung des Ausgangs (Q)
Logik.LG54.Invertierter Ausg	Meldung: Negierte Selbsthaltung des Ausgangs (Q NOT)
Logik.LG55.Gatterausgang	Meldung: Ausgang des Logikgatters
Logik.LG55.Timerausgang	Meldung: Ausgang des Timers
Logik.LG55.Ausgang	Meldung: Selbsthaltung des Ausgangs (Q)
Logik.LG55.Invertierter Ausg	Meldung: Negierte Selbsthaltung des Ausgangs (Q NOT)
Logik.LG56.Gatterausgang	Meldung: Ausgang des Logikgatters
Logik.LG56.Timerausgang	Meldung: Ausgang des Timers
Logik.LG56.Ausgang	Meldung: Selbsthaltung des Ausgangs (Q)
Logik.LG56.Invertierter Ausg	Meldung: Negierte Selbsthaltung des Ausgangs (Q NOT)
Logik.LG57.Gatterausgang	Meldung: Ausgang des Logikgatters
Logik.LG57.Timerausgang	Meldung: Ausgang des Timers
Logik.LG57.Ausgang	Meldung: Selbsthaltung des Ausgangs (Q)
Logik.LG57.Invertierter Ausg	Meldung: Negierte Selbsthaltung des Ausgangs (Q NOT)
Logik.LG58.Gatterausgang	Meldung: Ausgang des Logikgatters
Logik.LG58.Timerausgang	Meldung: Ausgang des Timers
Logik.LG58.Ausgang	Meldung: Selbsthaltung des Ausgangs (Q)
Logik.LG58.Invertierter Ausg	Meldung: Negierte Selbsthaltung des Ausgangs (Q NOT)
Logik.LG59.Gatterausgang	Meldung: Ausgang des Logikgatters
Logik.LG59.Timerausgang	Meldung: Ausgang des Timers
Logik.LG59.Ausgang	Meldung: Selbsthaltung des Ausgangs (Q)
Logik.LG59.Invertierter Ausg	Meldung: Negierte Selbsthaltung des Ausgangs (Q NOT)
Logik.LG60.Gatterausgang	Meldung: Ausgang des Logikgatters

<i>Name</i>	<i>Beschreibung</i>
Logik.LG60.Timerausgang	Meldung: Ausgang des Timers
Logik.LG60.Ausgang	Meldung: Selbsthaltung des Ausgangs (Q)
Logik.LG60.Invertierter Ausg	Meldung: Negierte Selbsthaltung des Ausgangs (Q NOT)
Logik.LG61.Gatterausgang	Meldung: Ausgang des Logikgatters
Logik.LG61.Timerausgang	Meldung: Ausgang des Timers
Logik.LG61.Ausgang	Meldung: Selbsthaltung des Ausgangs (Q)
Logik.LG61.Invertierter Ausg	Meldung: Negierte Selbsthaltung des Ausgangs (Q NOT)
Logik.LG62.Gatterausgang	Meldung: Ausgang des Logikgatters
Logik.LG62.Timerausgang	Meldung: Ausgang des Timers
Logik.LG62.Ausgang	Meldung: Selbsthaltung des Ausgangs (Q)
Logik.LG62.Invertierter Ausg	Meldung: Negierte Selbsthaltung des Ausgangs (Q NOT)
Logik.LG63.Gatterausgang	Meldung: Ausgang des Logikgatters
Logik.LG63.Timerausgang	Meldung: Ausgang des Timers
Logik.LG63.Ausgang	Meldung: Selbsthaltung des Ausgangs (Q)
Logik.LG63.Invertierter Ausg	Meldung: Negierte Selbsthaltung des Ausgangs (Q NOT)
Logik.LG64.Gatterausgang	Meldung: Ausgang des Logikgatters
Logik.LG64.Timerausgang	Meldung: Ausgang des Timers
Logik.LG64.Ausgang	Meldung: Selbsthaltung des Ausgangs (Q)
Logik.LG64.Invertierter Ausg	Meldung: Negierte Selbsthaltung des Ausgangs (Q NOT)
Logik.LG65.Gatterausgang	Meldung: Ausgang des Logikgatters
Logik.LG65.Timerausgang	Meldung: Ausgang des Timers
Logik.LG65.Ausgang	Meldung: Selbsthaltung des Ausgangs (Q)
Logik.LG65.Invertierter Ausg	Meldung: Negierte Selbsthaltung des Ausgangs (Q NOT)
Logik.LG66.Gatterausgang	Meldung: Ausgang des Logikgatters
Logik.LG66.Timerausgang	Meldung: Ausgang des Timers
Logik.LG66.Ausgang	Meldung: Selbsthaltung des Ausgangs (Q)
Logik.LG66.Invertierter Ausg	Meldung: Negierte Selbsthaltung des Ausgangs (Q NOT)
Logik.LG67.Gatterausgang	Meldung: Ausgang des Logikgatters
Logik.LG67.Timerausgang	Meldung: Ausgang des Timers
Logik.LG67.Ausgang	Meldung: Selbsthaltung des Ausgangs (Q)
Logik.LG67.Invertierter Ausg	Meldung: Negierte Selbsthaltung des Ausgangs (Q NOT)
Logik.LG68.Gatterausgang	Meldung: Ausgang des Logikgatters
Logik.LG68.Timerausgang	Meldung: Ausgang des Timers
Logik.LG68.Ausgang	Meldung: Selbsthaltung des Ausgangs (Q)
Logik.LG68.Invertierter Ausg	Meldung: Negierte Selbsthaltung des Ausgangs (Q NOT)
Logik.LG69.Gatterausgang	Meldung: Ausgang des Logikgatters
Logik.LG69.Timerausgang	Meldung: Ausgang des Timers
Logik.LG69.Ausgang	Meldung: Selbsthaltung des Ausgangs (Q)
Logik.LG69.Invertierter Ausg	Meldung: Negierte Selbsthaltung des Ausgangs (Q NOT)
Logik.LG70.Gatterausgang	Meldung: Ausgang des Logikgatters

<i>Name</i>	<i>Beschreibung</i>
Logik.LG70.Timerausgang	Meldung: Ausgang des Timers
Logik.LG70.Ausgang	Meldung: Selbsthaltung des Ausgangs (Q)
Logik.LG70.Invertierter Ausg	Meldung: Negierte Selbsthaltung des Ausgangs (Q NOT)
Logik.LG71.Gatterausgang	Meldung: Ausgang des Logikgatters
Logik.LG71.Timerausgang	Meldung: Ausgang des Timers
Logik.LG71.Ausgang	Meldung: Selbsthaltung des Ausgangs (Q)
Logik.LG71.Invertierter Ausg	Meldung: Negierte Selbsthaltung des Ausgangs (Q NOT)
Logik.LG72.Gatterausgang	Meldung: Ausgang des Logikgatters
Logik.LG72.Timerausgang	Meldung: Ausgang des Timers
Logik.LG72.Ausgang	Meldung: Selbsthaltung des Ausgangs (Q)
Logik.LG72.Invertierter Ausg	Meldung: Negierte Selbsthaltung des Ausgangs (Q NOT)
Logik.LG73.Gatterausgang	Meldung: Ausgang des Logikgatters
Logik.LG73.Timerausgang	Meldung: Ausgang des Timers
Logik.LG73.Ausgang	Meldung: Selbsthaltung des Ausgangs (Q)
Logik.LG73.Invertierter Ausg	Meldung: Negierte Selbsthaltung des Ausgangs (Q NOT)
Logik.LG74.Gatterausgang	Meldung: Ausgang des Logikgatters
Logik.LG74.Timerausgang	Meldung: Ausgang des Timers
Logik.LG74.Ausgang	Meldung: Selbsthaltung des Ausgangs (Q)
Logik.LG74.Invertierter Ausg	Meldung: Negierte Selbsthaltung des Ausgangs (Q NOT)
Logik.LG75.Gatterausgang	Meldung: Ausgang des Logikgatters
Logik.LG75.Timerausgang	Meldung: Ausgang des Timers
Logik.LG75.Ausgang	Meldung: Selbsthaltung des Ausgangs (Q)
Logik.LG75.Invertierter Ausg	Meldung: Negierte Selbsthaltung des Ausgangs (Q NOT)
Logik.LG76.Gatterausgang	Meldung: Ausgang des Logikgatters
Logik.LG76.Timerausgang	Meldung: Ausgang des Timers
Logik.LG76.Ausgang	Meldung: Selbsthaltung des Ausgangs (Q)
Logik.LG76.Invertierter Ausg	Meldung: Negierte Selbsthaltung des Ausgangs (Q NOT)
Logik.LG77.Gatterausgang	Meldung: Ausgang des Logikgatters
Logik.LG77.Timerausgang	Meldung: Ausgang des Timers
Logik.LG77.Ausgang	Meldung: Selbsthaltung des Ausgangs (Q)
Logik.LG77.Invertierter Ausg	Meldung: Negierte Selbsthaltung des Ausgangs (Q NOT)
Logik.LG78.Gatterausgang	Meldung: Ausgang des Logikgatters
Logik.LG78.Timerausgang	Meldung: Ausgang des Timers
Logik.LG78.Ausgang	Meldung: Selbsthaltung des Ausgangs (Q)
Logik.LG78.Invertierter Ausg	Meldung: Negierte Selbsthaltung des Ausgangs (Q NOT)
Logik.LG79.Gatterausgang	Meldung: Ausgang des Logikgatters
Logik.LG79.Timerausgang	Meldung: Ausgang des Timers
Logik.LG79.Ausgang	Meldung: Selbsthaltung des Ausgangs (Q)
Logik.LG79.Invertierter Ausg	Meldung: Negierte Selbsthaltung des Ausgangs (Q NOT)
Logik.LG80.Gatterausgang	Meldung: Ausgang des Logikgatters

Name	Beschreibung
Logik.LG80.Timerausgang	Meldung: Ausgang des Timers
Logik.LG80.Ausgang	Meldung: Selbsthaltung des Ausgangs (Q)
Logik.LG80.Invertierter Ausg	Meldung: Negierte Selbsthaltung des Ausgangs (Q NOT)

Satz-Parameter des Wiederzuschaltungs Moduls

Parameter	Beschreibung	Einstellbereich	Voreinstellung	Menüpfad
 Funktion	Modul bzw. Stufe dauerhaft aktivieren oder deaktivieren	inaktiv, aktiv	inaktiv	[Schutzparameter /<1..4> /NA-Schutz /WZS /Allg Einstellungen]
 ExBlo Fk	Blockade des Moduls bzw. der Stufe aktivieren (erlauben) / inaktivieren (nicht erlauben). Dieser Parameter kann nur im Zusammenhang mit dem gleichnamigen globalen Schutzparameter, dem ein Signal aus der Rangierliste zugeordnet wurde, wirksam werden. Bei aktivem Status des rangierten Signals werden diejenigen Stufen der Schutzfunktionen blockiert, die mit "ExBlo Fk = aktiv" parametrisiert sind!	inaktiv, aktiv	inaktiv	[Schutzparameter /<1..4> /NA-Schutz /WZS /Allg Einstellungen]
 Messkrübw	Aktiviert die Verwendung der Messkreisüberwachung. Das Modul wird blockiert wenn die Messkreisüberwachung (z.B. Spannungswandlerüberwachung) fehlerhafte Messsignale erkennt (z.B. auf Grund eines Fuses Failures / Automatenfalls).	inaktiv, aktiv	inaktiv	[Schutzparameter /<1..4> /NA-Schutz /WZS /Allg Einstellungen]
 U Ext Freigabe NAP Fk	Aktivieren der Freigabe durch den Netzanschlusspunkt, wenn die Außenleiterspannung wieder oberhalb von 95% UN liegt.	inaktiv, aktiv	inaktiv	[Schutzparameter /<1..4> /NA-Schutz /WZS /Allg Einstellungen]
 WiederZuschFreig abebed	Durch dieses Signal wird sichergestellt, dass die Spannung im Netz wiederhergestellt wurde.	U Interne Freigabe, U Ext Freigabe NAP	U Interne Freigabe	[Schutzparameter /<1..4> /NA-Schutz /WZS /Freigabe Para]

Parameter	Beschreibung	Einstellbereich	Voreinstellung	Menüpfad
NAP Autom Spw Fk 	Blockade bei erkanntem externem Automatenfall, falls die Freigabe von extern kommen soll. Nur verfügbar wenn: WiederZuschFreigabebed = U Ext Freigabe NAP	inaktiv, aktiv	inaktiv	[Schutzparameter /<1..4> /NA-Schutz /WZS /Freigabe Para]
ULL> Freigabe 	Untere Spannungsgrenze (Außenleiterspannung) für die Wiederschaltung Nur verfügbar wenn: WiederZuschFreigabebed = U Interne Freigabe	0.70 - 1.00Un	0.95Un	[Schutzparameter /<1..4> /NA-Schutz /WZS /Freigabe Para]
ULL< Freigabe 	Obere Spannungsgrenze (Außenleiterspannung) für die Wiederschaltung Nur verfügbar wenn: WiederZuschFreigabebed = U Interne Freigabe	1.00 - 1.50Un	1.10Un	[Schutzparameter /<1..4> /NA-Schutz /WZS /Freigabe Para]
f< 	Untere Frequenzgrenze für die Wiederschaltung	40.00 - 69.90Hz	47.5Hz	[Schutzparameter /<1..4> /NA-Schutz /WZS /Freigabe Para]
f> 	Obere Frequenzgrenze für die Wiederschaltung	40.00 - 69.90Hz	50.05Hz	[Schutzparameter /<1..4> /NA-Schutz /WZS /Freigabe Para]
t-Freigabe Blo 	Zeitstufe (Verzögerung) für die Wiederschaltung der Erzeugungseinheiten. Die Netzberuhigungszeit liegt erfahrungsgemäß im Bereich von 10 bis 15 Minuten.	0.00 - 3600.00s	600s	[Schutzparameter /<1..4> /NA-Schutz /WZS /Freigabe Para]

Zustände der Eingänge des Wiederschaltungs Moduls

Bezeichnung	Beschreibung	Rangierung über:
ExBlo1-E	Zustand des Moduleingangs: Externe Blockade1	[Schutzparameter /Globale Schutzpara /NA-Schutz /WZS /Allg Einstellungen]
ExBlo2-E	Zustand des Moduleingangs: Externe Blockade2	[Schutzparameter /Globale Schutzpara /NA-Schutz /WZS /Allg Einstellungen]
U Ext Freigabe NAP-E	Zustand des Moduleingangs: Freigabesignal vom NAP (Externe Freigabe).	[Schutzparameter /Globale Schutzpara /NA-Schutz /WZS /Allg Einstellungen]
NAP Autom Spw-E	Zustand des Moduleingangs: Blockade bei erkanntem externem Automatenfall, falls die Freigabe von extern kommen soll.	[Schutzparameter /Globale Schutzpara /NA-Schutz /WZS /Allg Einstellungen]
wieder zugeschaltet -E	Durch diese Rangierung wird der Status "wiederzuschaltet" (netzparallel) indiziert.	[Schutzparameter /Globale Schutzpara /NA-Schutz /WZS /Allg Einstellungen]
Entkupplung1-E	Entkupplungsfunktion, die die Wiederschaltung triggert.	[Schutzparameter /Globale Schutzpara /NA-Schutz /WZS /Entkupplung]
Entkupplung2-E	Entkupplungsfunktion, die die Wiederschaltung triggert.	[Schutzparameter /Globale Schutzpara /NA-Schutz /WZS /Entkupplung]

<i>Bezeichnung</i>	<i>Beschreibung</i>	<i>Rangierung über:</i>
Entkupplung3-E	Entkupplungsfunktion, die die Wiedereinschaltung triggert.	[Schutzparameter /Globale Schutzpara /NA-Schutz /WZS /Entkupplung]
Entkupplung4-E	Entkupplungsfunktion, die die Wiedereinschaltung triggert.	[Schutzparameter /Globale Schutzpara /NA-Schutz /WZS /Entkupplung]
Entkupplung5-E	Entkupplungsfunktion, die die Wiedereinschaltung triggert.	[Schutzparameter /Globale Schutzpara /NA-Schutz /WZS /Entkupplung]
Entkupplung6-E	Entkupplungsfunktion, die die Wiedereinschaltung triggert.	[Schutzparameter /Globale Schutzpara /NA-Schutz /WZS /Entkupplung]

Meldungen des Wiedereinschaltungs Moduls (Zustände der Ausgänge)

<i>Meldung</i>	<i>Beschreibung</i>
aktiv	Meldung: aktiv
ExBlo	Meldung: Externe Blockade
Blo d. Messkreisüberwachung	Meldung: Blockade des Moduls durch die Messkreisüberwachung
Freigabe Wiedereinsch EZE	Meldung: Freigabe Erzeugungseinheit. Interne (lokale) Spannungsfreigabe.

LVRT – Low Voltage Ride Through [27(t)]

Verfügbare Stufen:

LVRT[1] ,LVRT[2]

Warum LVRT? Motivation für LVRT

Der steigende Anteil an dezentraler Einspeisung wie Windkraft, Solarenergie und anderen erneuerbaren Energien in das elektrische Energieversorgungsnetz (DR – Distributed Resources) hat nicht nur nachhaltige Auswirkungen auf die dafür erforderlichen Schutz- und Steuerkonzepte sondern auch auf die Art der Messwerterfassung und die Kommunikation.

Das Verhalten von netzparallel speisenden dezentralen Energieerzeugungsanlagen während Netzstörungen stellt eine große Herausforderung dar. Die Mehrzahl der Netzspannungseinbrüche kann dadurch charakterisiert werden, dass sie nur sehr kurzzeitig, wenn auch mit variabler Länge anstehen.

Konventionelle Schutzkonzepte sahen vor, dass dezentrale Energieerzeugungsanlagen im Fall eines signifikanten Einbruchs der Netzspannung, so schnell wie möglich vom elektrischen Energieversorgungsnetz getrennt werden.

Dieses Verhalten, bzw. diese Schutzphilosophie kann nicht länger akzeptiert werden, da der prozentuale Anteil der dezentralen Einspeiseanlagen an der elektrischen Energieerzeugung kontinuierlich steigt. Die unkontrollierte Abkopplung systemrelevanter Anteile auf der Erzeugungsseite, im Fall von Netzstörungen, gefährdet die Stabilität des gesamten Energieversorgungsnetzes.

Auf einer Internetplattform³ wurde berichtet, dass ein mit einem Netzfehler verbundener Spannungseinbruch zur Abkopplung eines kompletten 5000 MW Windparks (ohne LVRT-Fähigkeit) führte. Die Folge war eine gefährliche Destabilisierung der Netzspannung und Netzfrequenz.

Basierend auf solchen Erfahrungen haben viele Energieversorger Netzanschlussrichtlinien herausgegeben, die von dezentralen Einspeisungen die Fähigkeit zum Low-Voltage-Ride-Through während Netzstörungen verlangen.

Was bedeutet LVRT im Detail?

Es ist nicht länger zulässig, eine dezentrale Einspeisung vom Netz zu trennen (zu entkoppeln), nur weil die Netzspannung kurzzeitig signifikant einbricht. Schutzgeräte und Steuerungsanlagen haben dies entsprechend zu berücksichtigen. Anstelle dessen, muss die dezentrale Einspeisung in der Lage sein, einen Netzspannungseinbruch auf der Basis eines durch den Energieversorger vorgegebenen Spannungsprofils zu durchfahren. Die äußerliche Verlaufsform der vorgegebenen Spannungsprofile (LVRT-Profile) ähneln sich länderübergreifend. Die Abweichungen liegen in Details.

Mit Hilfe der LVRT-Funktionalität kann die Netzstabilität genau in jenen Situationen verbessert werden, wenn die netzstützende Wirkung der dezentralen Einspeiseanlagen am dringendsten benötigt wird. Es ist davon auszugehen, dass die Bedeutung der LVRT-Funktionalität mit weiter steigendem Anteil der dezentralen Einspeisung am Energiemix noch weiter zunehmen wird.

Auf der Basis der oben erwähnten technischen Erfordernisse wurde für die *HighPROTEC* ein LVRT-Modul entwickelt, mit dem die LVRT-Anforderungen aller relevanten nationalen und lokalen Netzanschlussrichtlinien umgesetzt werden können.

Die folgende Zeichnung zeigt im Detail die unterschiedlichen nationalen LVRT-Standards. Es ist zu berücksichtigen, dass die Standards (Profile) in einigen Ländern noch in der Entwicklungsphase sind.

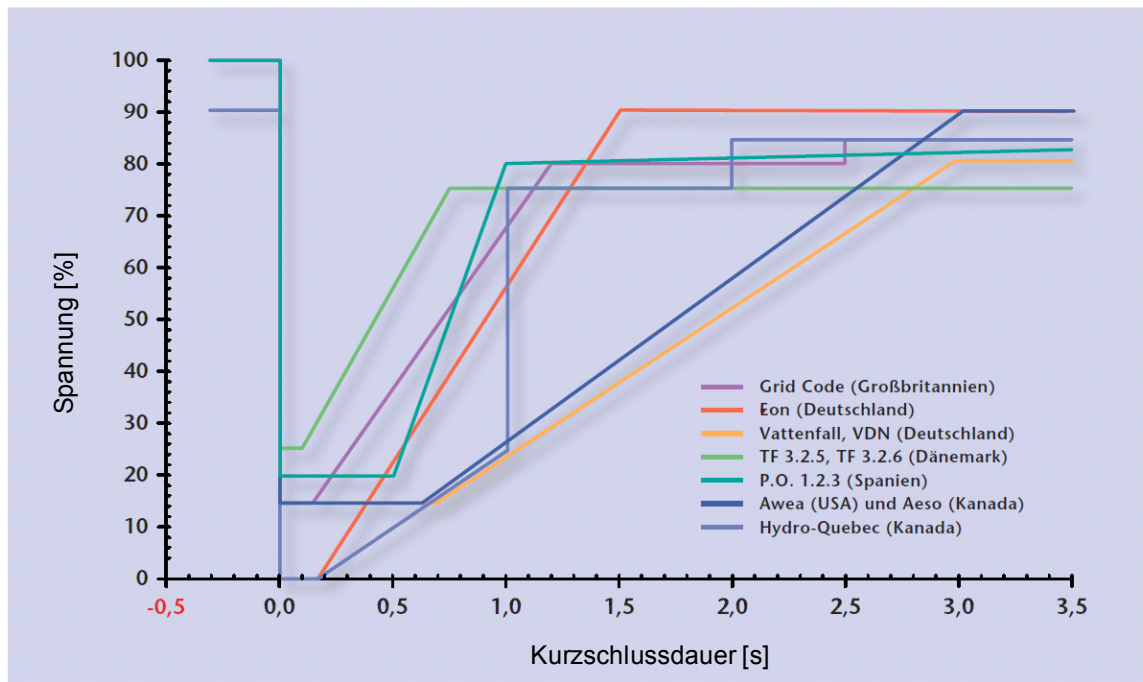

Quelle: eBWK Bd. 60 (2008) Nr. 4

Autoren: Dipl.-Ing. Thomas Smolka, Dr.-Ing. Karl-Heinz Weck, Zertifizierungstelle der FGH e.V., Mannheim, sowie Dipl.-Ing. (FH) Matthias Bartsch, Enercon GmbH, Aurich.

Das LVRT Funktionsprinzip

Aus der Sicht eines Netzbetreibers ist ein LVRT-Profil ein Spannungsprofil, das eine netzparallel speisende, dezentrale Energieerzeugungsanlage im Fall einer Netzstörung durchfahren können muss, solange die Netzspannung am Netzanschlusspunkt oberhalb der Kennlinie verbleibt, die durch das LVRT-Profil vorgegeben wird.

Die dezentrale Einspeiseanlage darf nur dann vom Netz getrennt werden, wenn die Spannung am Netzanschlusspunkt unter die durch das LVRT-Profil vorgegebene Kennlinie fällt. Oder anders ausgedrückt, das LVRT-Modul ist eine zeitabhängige Spannungsüberwachung nach einem vordefinierten Spannungsprofil. Das LVRT-Modul wird gestartet, wenn die Spannung am Netzanschlusspunkt unter einen Startwert fällt. Das LVRT-Modul wird gestoppt, sobald die Spannung am Netzanschlusspunkt wieder über den Stoppwert (Recover-Spannung) »Ustop>« steigt.

AWE gesteuertes LVRT

Wie bereits erwähnt, ist es die Aufgabe des LVRTs, die dezentrale Erzeugungsanlage im Fall von kurzzeitigen, Netzspannungseinbrüchen am Netz zu halten. Fehler innerhalb des elektrischen Energieversorgungsnetzes, auf die Automatische Wiedereinschaltversuche (koordiniert mit Schutzfunktionen wie Kurzschlusschutz oder Distanzschutz) angewendet werden, führen zu einer möglichen Serie von Netzspannungseinbrüchen in einem Zeitfenster, das durch die parametrisierten Pausenzeiten und Kommandozeiten des AWE-Moduls vorgegeben wird. Die durch die Pausenzeiten der AWE verursachten Spannungseinbrüche sind temporär. Das Schutzgerät muss somit in der Lage sein, die von einer AWE verursachten temporären Spannungseinbrüche zu erkennen und nur in dem Fall einen Auslösebefehl abzusetzen, wenn die Spannung am Netzanschlusspunkt unter das Spannungsprofil fällt oder wenn alle Wiedereinschaltversuche des AWE-Moduls erfolglos waren.

Die folgende Abbildung zeigt den Verlauf der Spannung während einer nicht erfolgreichen zweischüssigen AWE. Wie von einigen Anschlussrichtlinien¹ gefordert, muss die dezentrale Erzeugungsanlage in der Lage sein, mehrere Spannungseinbrüche, die z.B. von einer AWE verursacht sind, zu durchfahren. Aber sie kann vom elektrischen Energieversorgungsnetz getrennt werden, wenn der Fehler permanent ist. Mittels des Features „AWE-gesteuerte-LVRT“, das im LVRT-Modul gewählt werden kann, kann diese Anforderung leicht umgesetzt werden.

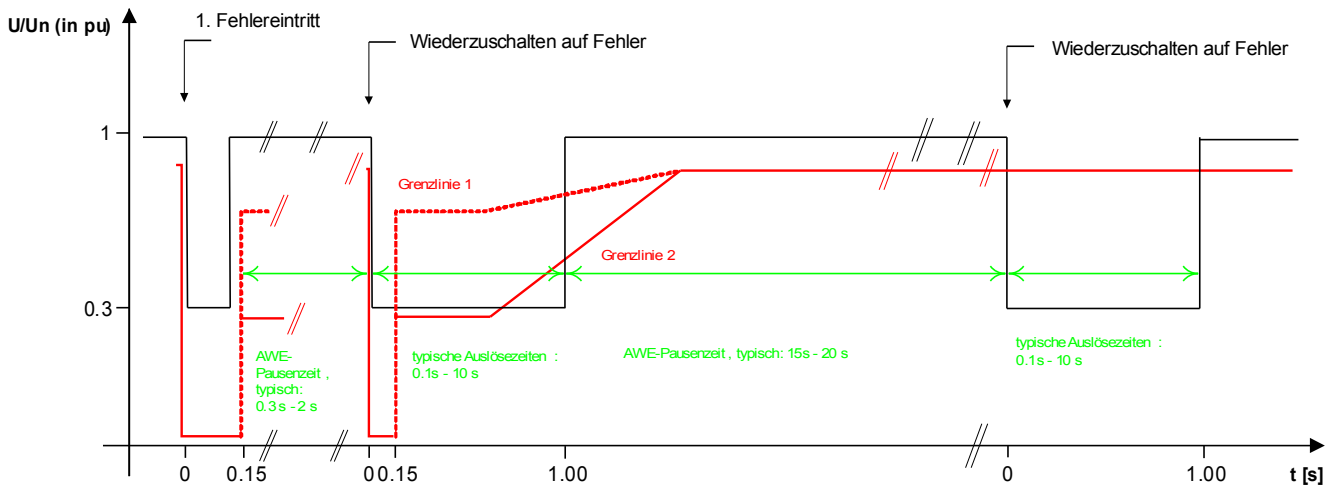

Quelle: Technische Richtlinie, Erzeugungsanlagen am Mittelspannungsnetz, Ausgabe Juni 2008, BDEW Bundesverband der Energie- und Wasserwirtschaft e.V. (Seite 89).

Abbildung: Spannungsverlauf während einer zweischüssigen, nicht erfolgreichen AWE

Funktionale Beschreibung des LVRT-Moduls

Das LVRT-Modul wurde für netzparallel arbeitende dezentrale Energieerzeugungsanlagen entwickelt.

Es vergleicht die gemessene momentane Netzspannung mit einem einstellbaren Spannungsprofil welches getriggert wird, sobald die Netzspannung unter die Startschwelle »Ustart« fällt.

Nach dem das Modul gestartet (getriggert) wurde, überwacht es die Netzspannung darauf, ob diese oberhalb des vorgegebenen Spannungs-Zeit-Profiles verläuft. Ein Auslösesignal wird nur dann abgesetzt, wenn die Netzspannung unter das LVRT-Profil fällt (Auslösbereich).

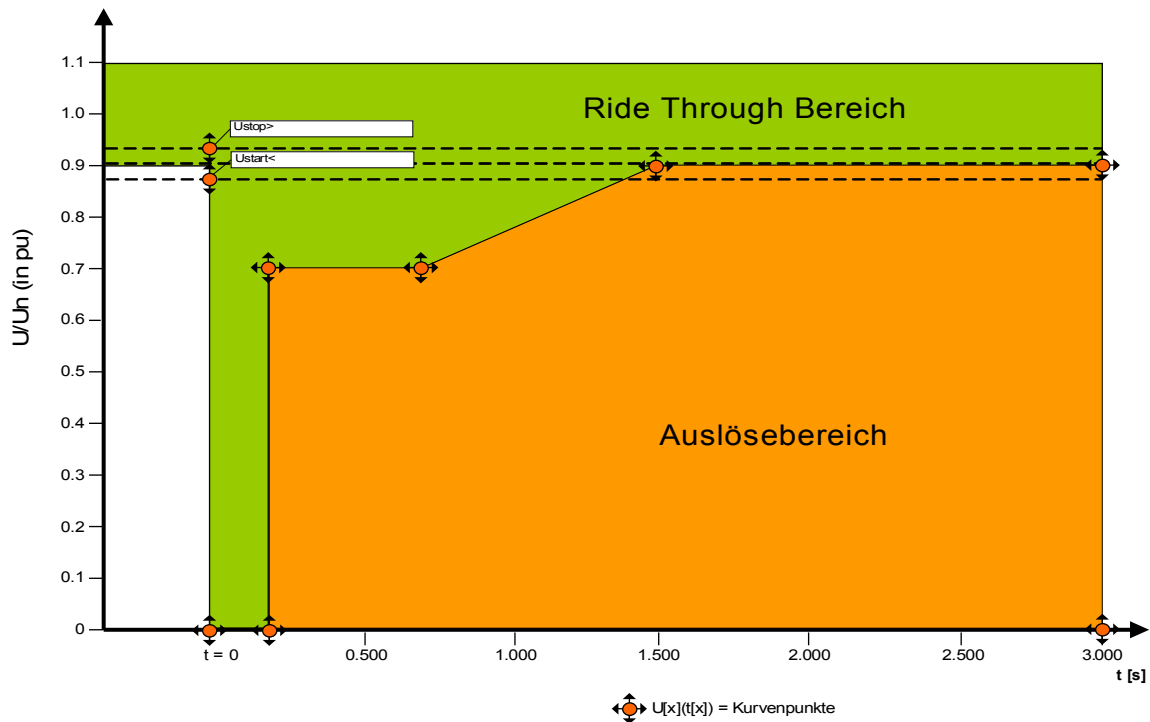

Das LVRT-Modul wechselt in den Standby-Modus zurück, wenn die Netzspannung den Stoppwert » U_{stop} « wieder überschreitet.

AWE gesteuerte LVRT

Wenn das *LVRT-Modul* auch im Zusammenhang mit Automatischen Wiedereinschaltungen verwendet werden soll, dann muss der Parameter »*AWE gesteuerte LVRT*« auf »*aktiv*« gesetzt werden.

Weiterhin muss die Überwachungszeit »*tLVRT*« parametrisiert werden innerhalb derer alle zu erwartenden Wiedereinschaltversuche ausgeführt sein müssen. Darüber hinaus muss die Anzahl erlaubter LVRT-Durchläufe parametrisiert werden. Diese Anzahl entspricht in der Regel der Anzahl erlaubter AWE-Versuche. Wird innerhalb eines LVRT-Ereignisses die parametrisierte zulässige Anzahl von LVRT-Durchläufen erreicht, dann wird das LVRT-Modul davon ausgehen, dass der Spannungseinbruch permanent ist und unverzüglich einen Auslösebefehl ausgeben um die dezentrale Einspeiseanlage vom Netz abzukoppeln.

LVRT

name = LVRT[1]...[n]

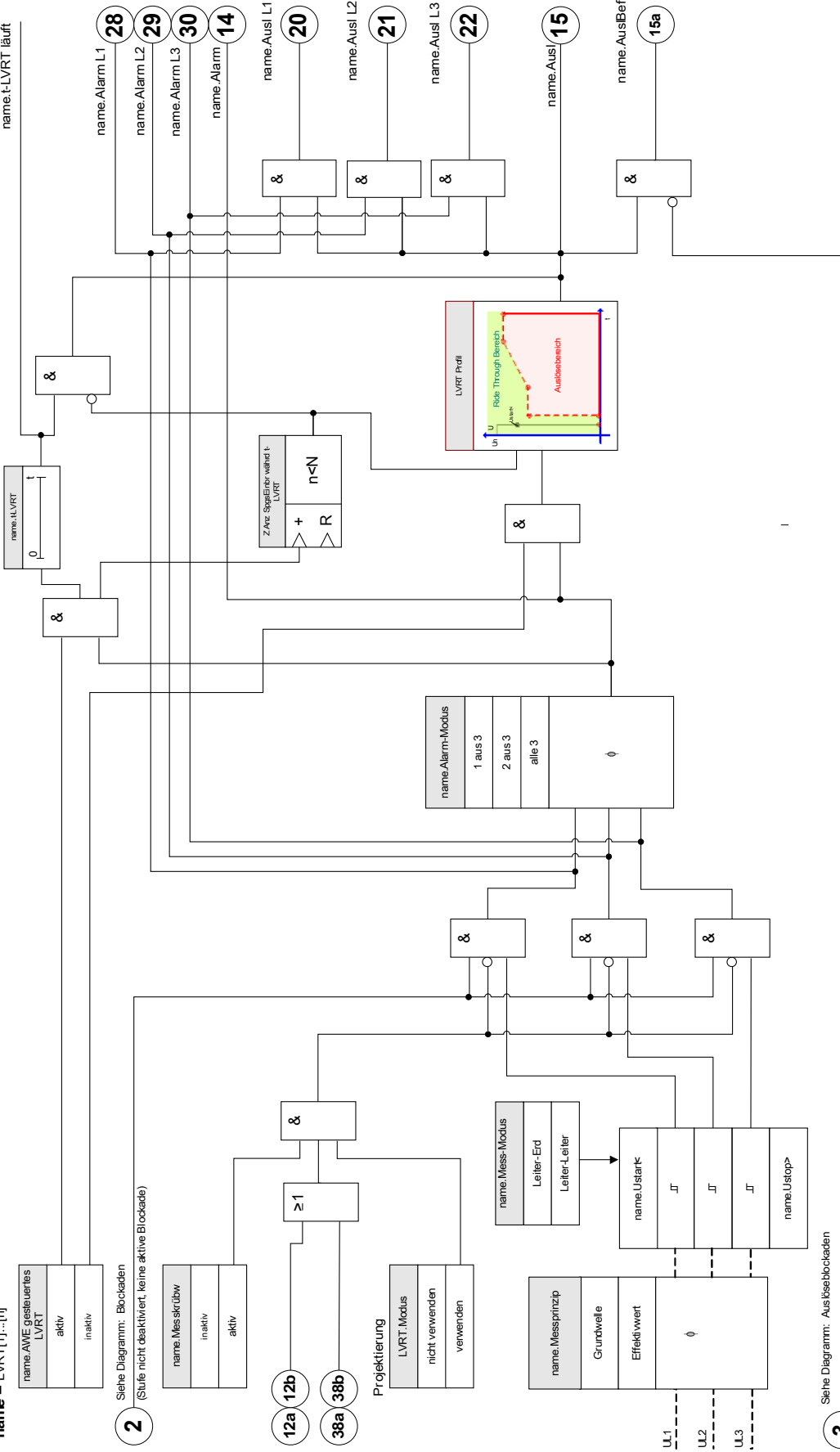

2 Siehe Diagramm: Blockaden
(Stufe nicht deaktiviert, keine aktive Blockade)



12a 12b ≥ 1
38a 38b

3 Siehe Diagramm: Auslösblockaden
(Auslösbefehl deaktiviert oder blockiert.)

Projektierungsparameter des Low Voltage Ride Through





Parameter	Beschreibung	Optionen	Voreinstellung	Menüpfad
Modus 	Modus	nicht verwenden, verwenden	nicht verwenden	[Projektierung]



Globale Parameter des Low Voltage Ride Through



Parameter	Beschreibung	Einstellbereich	Voreinstellung	Menüpfad
ExBlo1 	Externe Blockade des Moduls, wenn die Blockade in einem Parametersatz erlaubt wurde und der Status der rangierten Meldung wahr ist.	1..n, Rangierliste	-.-	[Schutzparameter /Globale Schutzpara /NA-Schutz /LVRT[1]]
ExBlo2 	Externe Blockade des Moduls, wenn die Blockade in einem Parametersatz erlaubt wurde und der Status der rangierten Meldung wahr ist.	1..n, Rangierliste	-.-	[Schutzparameter /Globale Schutzpara /NA-Schutz /LVRT[1]]
ExBlo AuslBef 	Externe Blockade des Auslösekommandos des Moduls/der Stufe, wenn die Blockade in einem Parametersatz erlaubt wurde und der Zustand der rangierten Meldung wahr ist.	1..n, Rangierliste	-.-	[Schutzparameter /Globale Schutzpara /NA-Schutz /LVRT[1]]

Satzparameter des Low Voltage Ride Through

Parameter	Beschreibung	Einstellbereich	Voreinstellung	Menüpfad
Funktion 	Modul bzw. Stufe dauerhaft aktivieren oder deaktivieren	inaktiv, aktiv	inaktiv	[Schutzparameter /<1..4> /NA-Schutz /LVRT[1] /Allg Einstellungen]
ExBlo Fk 	Blockade des Moduls bzw. der Stufe aktivieren (erlauben) / inaktivieren (nicht erlauben). Dieser Parameter kann nur im Zusammenhang mit dem gleichnamigen globalen Schutzparameter, dem ein Signal aus der Rangierliste zugeordnet wurde, wirksam werden. Bei aktivem Status des rangierten Signals werden diejenigen Stufen der Schutzfunktionen blockiert, die mit "ExBlo Fk = aktiv" parametrier sind!	inaktiv, aktiv	inaktiv	[Schutzparameter /<1..4> /NA-Schutz /LVRT[1] /Allg Einstellungen]
Blo AuslBef 	Dauerhafte Blockade des Auslösekommandos des Moduls bzw. der Stufe.	inaktiv, aktiv	inaktiv	[Schutzparameter /<1..4> /NA-Schutz /LVRT[1] /Allg Einstellungen]
ExBlo AuslBef Fk 	Blockade des Auslösekommandos des Moduls bzw. der Stufe aktivieren (erlauben) / inaktivieren (nicht erlauben). Dieser Parameter kann nur im Zusammenhang mit dem gleichnamigen globalen Schutzparameter, dem ein Signal aus der Rangierliste zugeordnet wurde, wirksam werden. Bei aktivem Status des rangierten Signals wird der Auslösebefehl in den Stufen / Modulen der Schutzfunktionen blockiert, die mit "ExBlo AuslBef Fk = aktiv" parametrier sind!	inaktiv, aktiv	inaktiv	[Schutzparameter /<1..4> /NA-Schutz /LVRT[1] /Allg Einstellungen]
Mess-Modus 	Mess-/Überwachungsmodus: Legt fest, ob die Leiter-Leiter oder die Leiter-Erd Spannungen überwacht werden sollen.	Leiter-Erd, Leiter-Leiter	Leiter-Erd	[Schutzparameter /<1..4> /NA-Schutz /LVRT[1] /Allg Einstellungen]
Messprinzip 	Messprinzip: Grundwelle oder RMS oder dritte Harmonische (nur Generatorschutzreilais)	Grundwelle, Effektivwert	Grundwelle	[Schutzparameter /<1..4> /NA-Schutz /LVRT[1] /Allg Einstellungen]

Parameter	Beschreibung	Einstellbereich	Voreinstellung	Menüpfad
Alarm-Modus 	Anregekriterium für die Spannungsschutzstufe	1 aus 3, 2 aus 3, alle 3	1 aus 3	[Schutzparameter <1..4> /NA-Schutz /LVRT[1] /Allg Einstellungen]
Messkrübw 	Aktiviert die Verwendung der Messkreisüberwachung. Das Modul wird blockiert wenn die Messkreisüberwachung (z.B. Spannungswandlerüberwachung) fehlerhafte Messsignale erkennt (z.B. auf Grund eines Fuse Failures / Automatenfalls).	inaktiv, aktiv	inaktiv	[Schutzparameter <1..4> /NA-Schutz /LVRT[1] /Allg Einstellungen]
AWE gesteuertes LVRT 	Aktiviert die Überwachung der erlaubten Spannungseinbrüche während einer definierten Zeit (t-LVRT)	inaktiv, aktiv	inaktiv	[Schutzparameter <1..4> /NA-Schutz /LVRT[1] /Allg Einstellungen]
Anz erl SpgEinbr bis Ausl 	Anzahl erlaubter Spannungseinbrüche bis das Entkopplungssignal (Auslösung) ausgegeben wird. Nur verfügbar wenn:AWE gesteuertes LVRT = aktiv	1 - 6	1	[Schutzparameter <1..4> /NA-Schutz /LVRT[1] /Allg Einstellungen]
t-LVRT 	Dieser Timer definiert das Überwachungszeitfenster für die Zählung/Erfassung der zulässigen Spannungseinbrüche ("Anz erl SpgEinbr bis Ausl"). Dieser Timer wird durch den ersten erkannten Spannungseinbruch gestartet. Nach Ablauf dieses Timers wird die erfasste Anzahl von Spannungseinbrüchen zurückgesetzt. Der Timer wird ebenfalls zurückgesetzt, wenn die erlaubte Anzahl von Spannungseinbrüchen vor Ablauf des Timer erreicht wird. Nur verfügbar wenn:AWE gesteuertes LVRT = aktiv	0.00 - 3000.00s	30.00s	[Schutzparameter <1..4> /NA-Schutz /LVRT[1] /Allg Einstellungen]
Ustart< 	Ein Spannungseinbruch wird erkannt, wenn die Spannung unter diesen Startwert fällt.	0.00 - 1.50Un	0.90Un	[Schutzparameter <1..4> /NA-Schutz /LVRT[1] /LVRT Profil]
Ustop> 	Die Spannung gilt als wiederhergestellt (Spannungseinbruch beendet) , wenn die Spannung diesen Schwellwert übersteigt.	0.10 - 1.50Un	0.93Un	[Schutzparameter <1..4> /NA-Schutz /LVRT[1] /LVRT Profil]

Parameter	Beschreibung	Einstellbereich	Voreinstellung	Menüpfad
U(t1) 	Spannungswert eines Punkts U(t(n)) auf der LVRT-Kurve	0.00 - 1.50Un	0.00Un	[Schutzparameter /<1..4> /NA-Schutz /LVRT[1] /LVRT Profil]
t1 	Zeitpunkt für den zugehörigen Spannungswert eines Punkts U(t(n)) auf der LVRT-Kurve	0.00 - 20.00s	0.00s	[Schutzparameter /<1..4> /NA-Schutz /LVRT[1] /LVRT Profil]
U(t2) 	Spannungswert eines Punkts U(t(n)) auf der LVRT-Kurve	0.00 - 1.50Un	0.00Un	[Schutzparameter /<1..4> /NA-Schutz /LVRT[1] /LVRT Profil]
t2 	Zeitpunkt für den zugehörigen Spannungswert eines Punkts U(t(n)) auf der LVRT-Kurve	0.00 - 20.00s	0.15s	[Schutzparameter /<1..4> /NA-Schutz /LVRT[1] /LVRT Profil]
U(t3) 	Spannungswert eines Punkts U(t(n)) auf der LVRT-Kurve	0.00 - 1.50Un	0.70Un	[Schutzparameter /<1..4> /NA-Schutz /LVRT[1] /LVRT Profil]
t3 	Zeitpunkt für den zugehörigen Spannungswert eines Punkts U(t(n)) auf der LVRT-Kurve	0.00 - 20.00s	0.15s	[Schutzparameter /<1..4> /NA-Schutz /LVRT[1] /LVRT Profil]
U(t4) 	Spannungswert eines Punkts U(t(n)) auf der LVRT-Kurve	0.00 - 1.50Un	0.70Un	[Schutzparameter /<1..4> /NA-Schutz /LVRT[1] /LVRT Profil]

Parameter	Beschreibung	Einstellbereich	Voreinstellung	Menüpfad
t4 	Zeitpunkt für den zugehörigen Spannungswert eines Punkts $U(t(n))$ auf der LVRT-Kurve	0.00 - 20.00s	0.70s	[Schutzparameter /<1..4> /NA-Schutz /LVRT[1] /LVRT Profil]
U(t5) 	Spannungswert eines Punkts $U(t(n))$ auf der LVRT-Kurve	0.00 - 1.50Un	0.90Un	[Schutzparameter /<1..4> /NA-Schutz /LVRT[1] /LVRT Profil]
t5 	Zeitpunkt für den zugehörigen Spannungswert eines Punkts $U(t(n))$ auf der LVRT-Kurve	0.00 - 20.00s	1.50s	[Schutzparameter /<1..4> /NA-Schutz /LVRT[1] /LVRT Profil]
U(t6) 	Spannungswert eines Punkts $U(t(n))$ auf der LVRT-Kurve	0.00 - 1.50Un	0.90Un	[Schutzparameter /<1..4> /NA-Schutz /LVRT[1] /LVRT Profil]
t6 	Zeitpunkt für den zugehörigen Spannungswert eines Punkts $U(t(n))$ auf der LVRT-Kurve	0.00 - 20.00s	3.00s	[Schutzparameter /<1..4> /NA-Schutz /LVRT[1] /LVRT Profil]
U(t7) 	Spannungswert eines Punkts $U(t(n))$ auf der LVRT-Kurve	0.00 - 1.50Un	0.90Un	[Schutzparameter /<1..4> /NA-Schutz /LVRT[1] /LVRT Profil]
t7 	Zeitpunkt für den zugehörigen Spannungswert eines Punkts $U(t(n))$ auf der LVRT-Kurve	0.00 - 20.00s	3.00s	[Schutzparameter /<1..4> /NA-Schutz /LVRT[1] /LVRT Profil]

Parameter	Beschreibung	Einstellbereich	Voreinstellung	Menüpfad
U(t8) 	Spannungswert eines Punkts U(t(n)) auf der LVRT-Kurve	0.00 - 1.50Un	0.90Un	[Schutzparameter /<1..4> /NA-Schutz /LVRT[1] /LVRT Profil]
t8 	Zeitpunkt für den zugehörigen Spannungswert eines Punkts U(t(n)) auf der LVRT-Kurve	0.00 - 20.00s	3.00s	[Schutzparameter /<1..4> /NA-Schutz /LVRT[1] /LVRT Profil]
U(t9) 	Spannungswert eines Punkts U(t(n)) auf der LVRT-Kurve	0.00 - 1.50Un	0.90Un	[Schutzparameter /<1..4> /NA-Schutz /LVRT[1] /LVRT Profil]
t9 	Zeitpunkt für den zugehörigen Spannungswert eines Punkts U(t(n)) auf der LVRT-Kurve	0.00 - 20.00s	3.00s	[Schutzparameter /<1..4> /NA-Schutz /LVRT[1] /LVRT Profil]
U(t10) 	Spannungswert eines Punkts U(t(n)) auf der LVRT-Kurve	0.00 - 1.50Un	0.90Un	[Schutzparameter /<1..4> /NA-Schutz /LVRT[1] /LVRT Profil]
t10 	Zeitpunkt für den zugehörigen Spannungswert eines Punkts U(t(n)) auf der LVRT-Kurve	0.00 - 20.00s	3.00s	[Schutzparameter /<1..4> /NA-Schutz /LVRT[1] /LVRT Profil]

Allgemeine Applikationshinweise zur Parametrierung des LVRT

Das LVRT-Modul umfasst unter anderem die folgenden Parameter:

- Mittels des Parameters »Ustart«, wird das LVRT-Modul gestartet (getriggert).
- Über den Parameter »Ustop« erkennt das LVRT-Modul das Ende einer »LVRT«-Störung.
- Es ist zu berücksichtigen, dass der Parameter »Ustop« größer als »Ustart« sein muss. Sollte dies nicht der Fall sein, dann wird die interne Plausibilitätsüberwachung den Parameter »Ustop« auf 103% von »Ustart« setzen.
- »U(t)k«, »tk« sind die Einstellpunkte des LVRT-Profils.

Spezielle Applikationshinweise zur Parametrierung des LVRT

- Für einige Anwendungen werden nicht alle Einstellpunkte des LVRT-Profils benötigt.
- Für den Fall, dass nicht alle Einstellpunkte benötigt werden um ein vorgegebenes LVRT-Profil nachzubilden, sind alle nicht verwendeten Einstellpunkte mit dem gleichen Wert wie der letzte benötigte Punkt zu belegen.
- Einstellpunkte sind in aufsteigender Reihenfolge auszuwählen (von links nach rechts), beginnend mit dem Zeitpunkt t=0 (tk+1>tk).
- Die Einstellpunkte sind in aufsteigender Reihenfolge zu setzen (U(t)k+1>U(t)k).
- Der Wert für den letzten Spannungspunkt soll größer als der Startwert gewählt werden. Sollte dies nicht der Fall sein, dann wird der Spannungswert »Ustop« intern auf den maximalen Spannungseinstellwert gesetzt werden.

Üblicherweise wird mit den Werkseinstellungen das auf der Typ-I-Kurve der BDEW-Richtlinie¹⁾ (BDEW 2008) basierende LVRT-Profil ausgeliefert, das in der folgenden Grafik dargestellt wird:

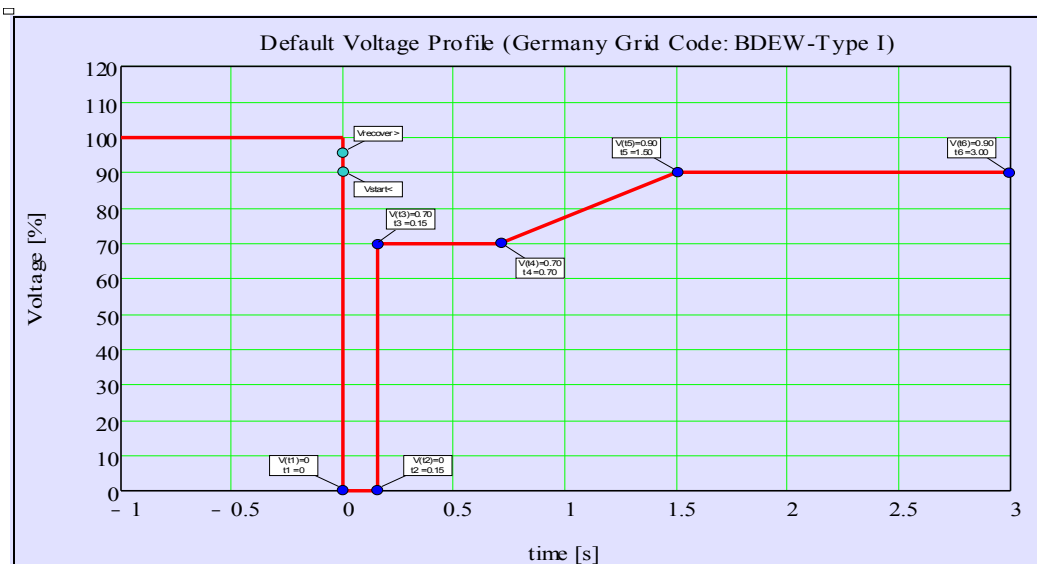

LVRT-Werkseinstellung (BDEW-TypI)

Zustand der Moduleingänge des Low Voltage Ride Through

Bezeichnung	Beschreibung	Rangierung über:
ExBlo1-E	Zustand des Moduleingangs: Externe Blockade1	[Schutzparameter /Globale Schutzpara /NA-Schutz /LVRT[1]]
ExBlo2-E	Zustand des Moduleingangs: Externe Blockade2	[Schutzparameter /Globale Schutzpara /NA-Schutz /LVRT[1]]
ExBlo AuslBef-E	Zustand des Moduleingangs: Externe Blockade des Auslösebefehls	[Schutzparameter /Globale Schutzpara /NA-Schutz /LVRT[1]]

Meldungen des Low Voltage Ride Through

Meldung	Beschreibung
aktiv	Meldung: aktiv
ExBlo	Meldung: Externe Blockade
Blo AuslBef	Meldung: Auslösebefehl blockiert
ExBlo AuslBef	Meldung: Externe Blockade des Auslösekommandos
Alarm L1	Meldung: Alarm L1
Alarm L2	Meldung: Alarm L2
Alarm L3	Meldung: Alarm L3
Alarm	Meldung: Alarm Spannungsstufe
Ausl L1	Meldung: General-Auslösung L1
Ausl L2	Meldung: General-Auslösung L2
Ausl L3	Meldung: General-Auslösung L3
Ausl	Meldung: Auslösung
AuslBef	Meldung: Auslösebefehl
t-LVRT läuft	Meldung: t-LVRT läuft

Zähler des Low Voltage Ride Through

Wert	Beschreibung	Menüpfad
Z Anz SpgsEinbr wähnd t-LVRT	Anzahl von Spannungseinbrüchen während t-LVRT.	[Betrieb /Zähl und RevDat /LVRT[1]]
Z Anz SpgEinbr ges	Zähler Gesamtanzahl an Spannungseinbrüchen	[Betrieb /Zähl und RevDat /LVRT[1]]
Z Anz SpgsEinbr Ausl	Zähler Gesamtanzahl an Spannungseinbrüchen, die zu einer Auslösung geführt haben.	[Betrieb /Zähl und RevDat /LVRT[1]]

Direktkommandos des Low Voltage Ride Through

Parameter	Beschreibung	Einstellbereich	Voreinstellung	Menüpfad
Res SpgsEinbr Z 	Reset des Zählers für die Gesamtanzahl der Spannungseinbrüche und des Zählers für die Gesamtanzahl der Spannungseinbrüche, die zu einer Auslösung geführt haben.	inaktiv, aktiv	inaktiv	[Betrieb /Reset]

Quellen:

¹ Technische Richtlinie „Erzeugungsanlagen am Mittelspannungsnetz – Richtlinie für Anschluss und Parallelbetrieb von Erzeugungsanlagen am Mittelspannungsnetz“, Juni 2008, BDEW, Berlin

² IEEE Std 1547™-2003, IEEE Standard for Interconnecting Distributed Resources with Electric Power Systems.

³ Title: Can China Wind Power meet the challenge of “Low-Voltage-Ride-Through” Date: 18.05.2011 Author: Shi Feng-Lei.
<http://energy.people.com.cn/GB/14667118.html>.

LS - Mitnahme (Fern)

Verfügbare Stufen:
LS-Mitnahme

Dies Modul gestattet die Anbindung externer Auslösekommandos, Blockaden und digitaler externer Signale in die Gerätefunktionalität.

Anwendungsbeispiel

Mehrere Erzeugungsanlagen speisen über einen gemeinsamen, zentralen Netzanschlusspunkt (NAP) netzparallel ins Netz (NAP). Am Netzanschlusspunkt ist ein Netzschutzrelais verbaut. Hierbei kann es sich z.B. um ein Distanzschutzrelais handeln, das z.B. die abgehende Leitung überwacht.

In der abgehenden Leitung kommt es nun zu einem Fehler ❶. Die abgehende Leitung wird getrennt. Die erzeugte Energie kann nun nicht mehr ins Netz gespeist werden.

Die Funktion „LS-Mitnahme“ ermöglicht das Mitnehmen (Übernehmen) des Auslösebefehls der übergeordneten Entkopplungs- oder Netzschutzeinrichtung des Netzbetreibers, die am Netzanschlusspunkt (NAP) verbaut ist z.B. durch eine oder mehrere untergeordnete dezentrale Einspeisungen/Erzeugungsanlagen.

Die Auslöseentscheidung des Schutzgeräts am Netzanschlusspunkt wird über Digitale Eingänge an die „LS-Mitnahme“-Module der Schutzgeräte der untergeordneten Einspeisungen übergeben ❷.

Die untergeordneten dezentralen Einspeisungen übernehmen den Ausschaltbefehl und trennen die jeweilige Erzeugungsanlage (EZA) vom Netz ❸. Die Auslöseentscheidung des übergeordneten Schutzrelais wird gezielt „mitgenommen“.

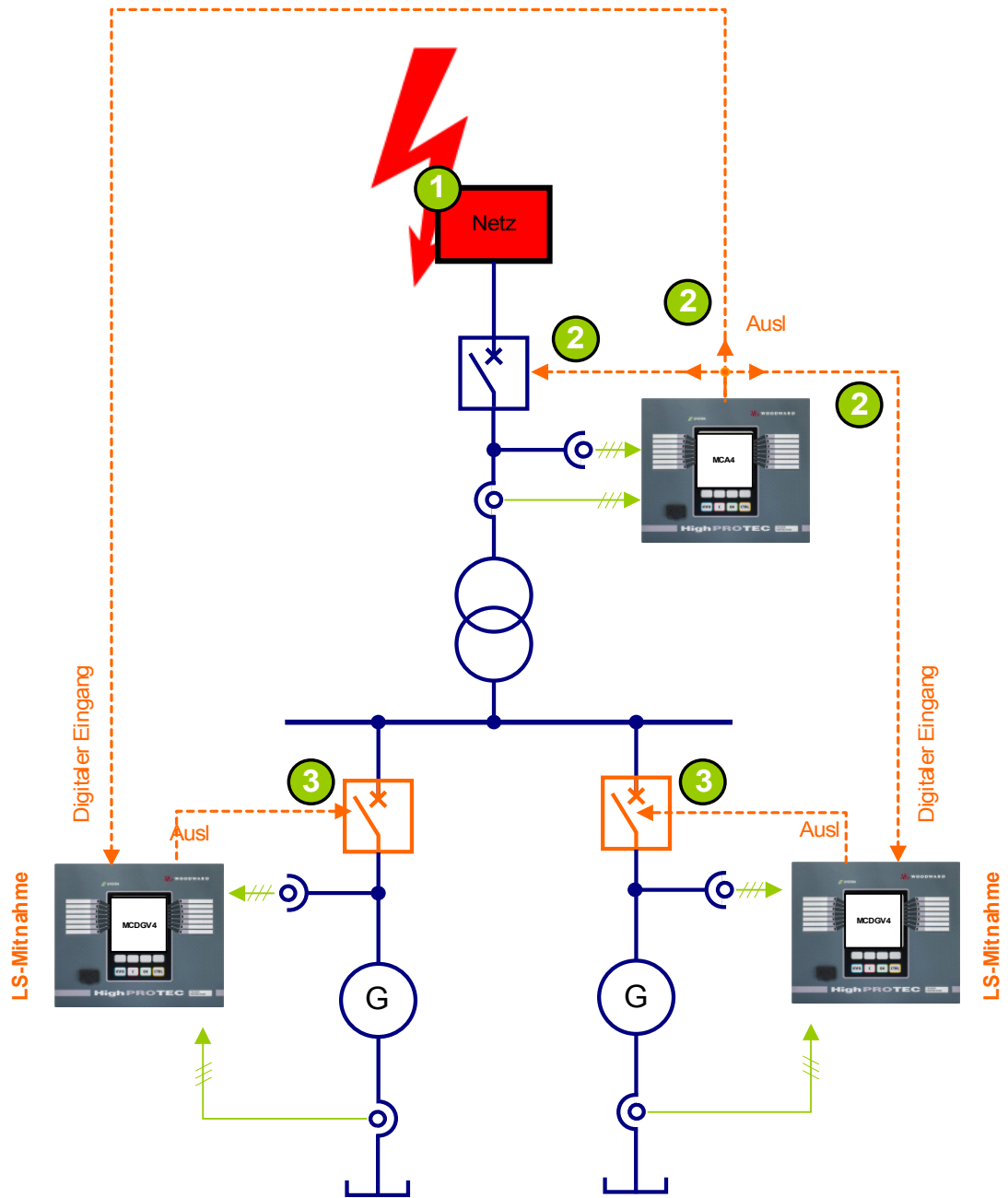

name = Fern Ausl
Fern Ausl



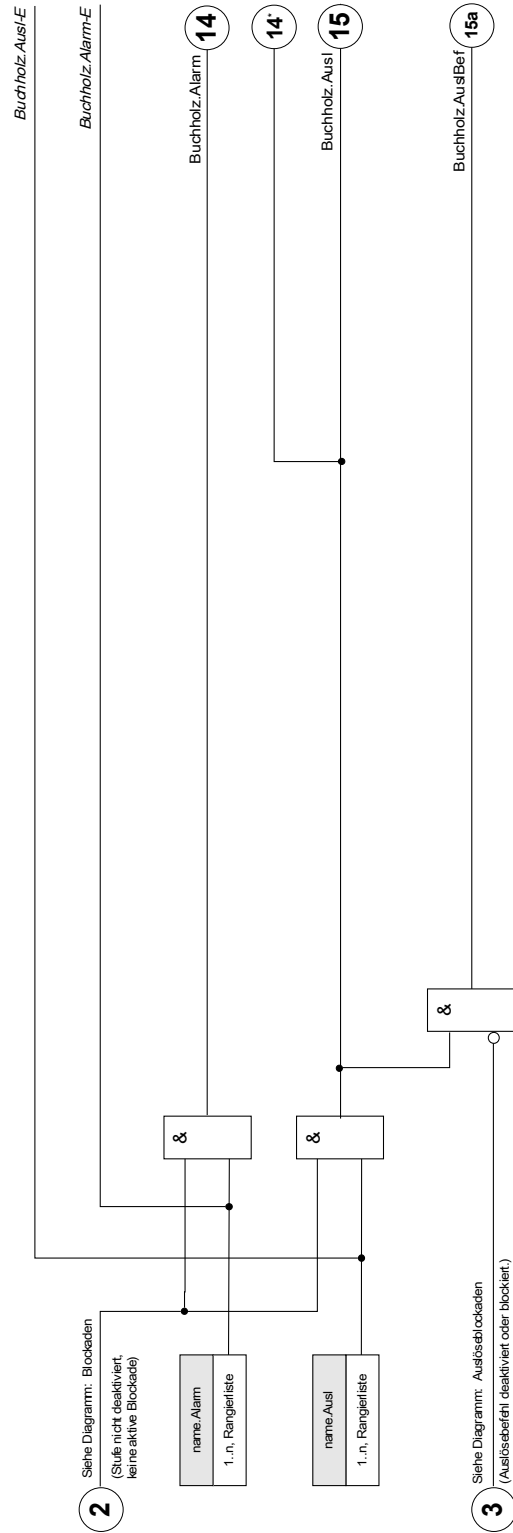

*=Wenn kein Signal auf den Alarmeingang rangiert wurde







Projektierungs-Parameter des Moduls LS-Mitnahme

Parameter	Beschreibung	Optionen	Voreinstellung	Menüpfad
Modus 	Modus	nicht verwenden, verwenden	nicht verwenden	[Projektierung]

Globale Parameter des Moduls LS-Mitnahme

Parameter	Beschreibung	Einstellbereich	Voreinstellung	Menüpfad
ExBlo1 	Externe Blockade des Moduls, wenn die Blockade in einem Parametersatz erlaubt wurde und der Status der rangierten Meldung wahr ist.	1..n, Rangierliste	.-	[Schutzparameter /Globale Schutzpara /NA-Schutz /Netzentkuplg /LS-Mitnahme]
ExBlo2 	Externe Blockade des Moduls, wenn die Blockade in einem Parametersatz erlaubt wurde und der Status der rangierten Meldung wahr ist.	1..n, Rangierliste	.-	[Schutzparameter /Globale Schutzpara /NA-Schutz /Netzentkuplg /LS-Mitnahme]
ExBlo AuslBef 	Externe Blockade des Auslösekommandos des Moduls/der Stufe, wenn die Blockade in einem Parametersatz erlaubt wurde und der Zustand der rangierten Meldung wahr ist.	1..n, Rangierliste	.-	[Schutzparameter /Globale Schutzpara /NA-Schutz /Netzentkuplg /LS-Mitnahme]
Alarm 	Rangierung für Externen Alarm	1..n, Rangierliste	.-	[Schutzparameter /Globale Schutzpara /NA-Schutz /Netzentkuplg /LS-Mitnahme]
Ausl 	Externe Auslösung des Leistungsschalters wenn der Status des rangierten Signals wahr ist.	1..n, Rangierliste	.-	[Schutzparameter /Globale Schutzpara /NA-Schutz /Netzentkuplg /LS-Mitnahme]

Satz-Parameter des Moduls LS-Mitnahme

Parameter	Beschreibung	Einstellbereich	Voreinstellung	Menüpfad
 Funktion	Modul bzw. Stufe dauerhaft aktivieren oder deaktivieren	inaktiv, aktiv	inaktiv	[Schutzparameter /<1..4> /NA-Schutz /Netzentkuplg /LS-Mitnahme]
 ExBlo Fk	Blockade des Moduls bzw. der Stufe aktivieren (erlauben) / inaktivieren (nicht erlauben). Dieser Parameter kann nur im Zusammenhang mit dem gleichnamigen globalen Schutzparameter, dem ein Signal aus der Rangierliste zugeordnet wurde, wirksam werden. Bei aktivem Status des rangierten Signals werden diejenigen Stufen der Schutzfunktionen blockiert, die mit "ExBlo Fk = aktiv" parametrier sind!	inaktiv, aktiv	inaktiv	[Schutzparameter /<1..4> /NA-Schutz /Netzentkuplg /LS-Mitnahme]
 Blo AuslBef	Dauerhafte Blockade des Auslösekommandos des Moduls bzw. der Stufe.	inaktiv, aktiv	inaktiv	[Schutzparameter /<1..4> /NA-Schutz /Netzentkuplg /LS-Mitnahme]
 ExBlo AuslBef Fk	Blockade des Auslösekommandos des Moduls bzw. der Stufe aktivieren (erlauben) / inaktivieren (nicht erlauben). Dieser Parameter kann nur im Zusammenhang mit dem gleichnamigen globalen Schutzparameter, dem ein Signal aus der Rangierliste zugeordnet wurde, wirksam werden. Bei aktivem Status des rangierten Signals wird der Auslösebefehl in den Stufen / Modulen der Schutzfunktionen blockiert, die mit "ExBlo AuslBef Fk = aktiv" parametrier sind!	inaktiv, aktiv	inaktiv	[Schutzparameter /<1..4> /NA-Schutz /Netzentkuplg /LS-Mitnahme]

Zustände der Eingänge des Moduls LS-Mitnahme

<i>Bezeichnung</i>	<i>Beschreibung</i>	<i>Rangierung über:</i>
ExBlo1-E	Zustand des Moduleingangs: Externe Blockade1	[Schutzparameter /Globale Schutzpara /NA-Schutz /Netzentkuplg /LS-Mitnahme]
ExBlo2-E	Zustand des Moduleingangs: Externe Blockade2	[Schutzparameter /Globale Schutzpara /NA-Schutz /Netzentkuplg /LS-Mitnahme]
ExBlo AuslBef-E	Zustand des Moduleingangs: Externe Blockade des Auslösebefehls	[Schutzparameter /Globale Schutzpara /NA-Schutz /Netzentkuplg /LS-Mitnahme]
Alarm-E	Zustand des Moduleingangs: Alarm	[Schutzparameter /Globale Schutzpara /NA-Schutz /Netzentkuplg /LS-Mitnahme]
Ausl-E	Zustand des Moduleingangs: Auslösebefehl	[Schutzparameter /Globale Schutzpara /NA-Schutz /Netzentkuplg /LS-Mitnahme]

Meldungen des Moduls LS-Mitnahme (Zustände der Ausgänge)

Meldung	Beschreibung
aktiv	Meldung: aktiv
ExBlo	Meldung: Externe Blockade
Blo AuslBef	Meldung: Auslösebefehl blockiert
ExBlo AuslBef	Meldung: Externe Blockade des Auslösekommandos
Alarm	Meldung: Alarm
Ausl	Meldung: Auslösung
AuslBef	Meldung: Auslösebefehl

Inbetriebnahme: LS-Mitnahme*Gegenstand der Prüfung*

Überprüfen des Moduls Externe Auslösung.

Benötigte Geräte

- Abhängig von der Anwendung

Durchführung

Simulieren Sie die Funktionalität des Externen Schutzes (Alarm, Auslösung, Blockade ...) durch entsprechendes Beschalten der Digitalen Eingänge.

Erfolgreiches Testergebnis

Alle Externen Alarme, Externen Auslösebefehle und Externen Blockaden werden vom Gerät erkannt und entsprechend weiterverarbeitet.

ExS - Externer Schutz

Verfügbare Stufen:

ExS[1] ,ExS[2] ,ExS[3] ,ExS[4]

HINWEIS

Alle 4 Stufen des Externen Schutzes Exp[1]...[4] sind gleich aufgebaut.

Über das Modul Externer Schutz können Auslösebefehle, Alarmer und Blockaden externer Schutzgeräte in die Gerätefunktionalität mit eingebunden werden. Darüber hinaus können Geräte, die über keine eigenen Kommunikationsschnittstellen verfügen, mit an die Leittechnik angebunden werden.

ExS[1]..[n]

name = ExS[1]..[n]

*=Wenn kein Signal auf den Alarmeingang rangiert wurde

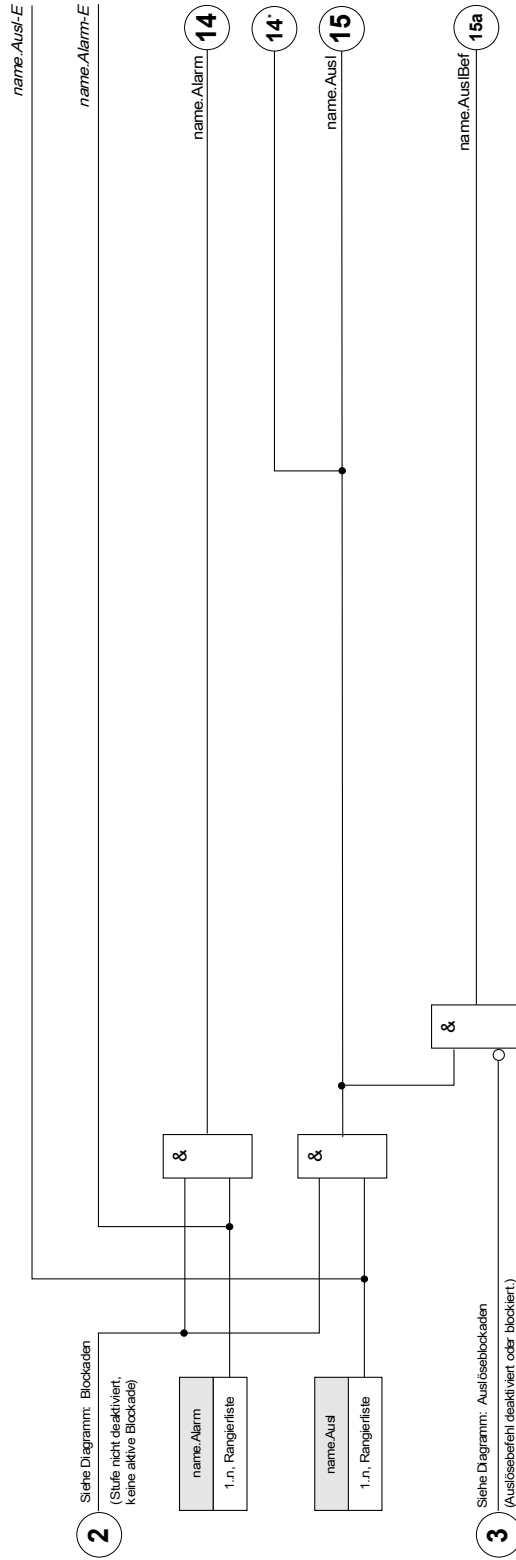

Projektierungs-Parameter des Moduls Externer Schutz

Parameter	Beschreibung	Optionen	Voreinstellung	Menüpfad
Modus 	Modus	nicht verwenden, verwenden	nicht verwenden	[Projektierung]

Globale Parameter des Moduls Externer Schutz

Parameter	Beschreibung	Einstellbereich	Voreinstellung	Menüpfad
ExBlo1 	Externe Blockade des Moduls, wenn die Blockade in einem Parametersatz erlaubt wurde und der Status der rangierten Meldung wahr ist.	1..n, Rangierliste	-.-	[Schutzparameter /Globale Schutzpara /ExS /ExS[1]]
ExBlo2 	Externe Blockade des Moduls, wenn die Blockade in einem Parametersatz erlaubt wurde und der Status der rangierten Meldung wahr ist.	1..n, Rangierliste	-.-	[Schutzparameter /Globale Schutzpara /ExS /ExS[1]]
ExBlo AuslBef 	Externe Blockade des Auslösekommandos des Moduls/der Stufe, wenn die Blockade in einem Parametersatz erlaubt wurde und der Zustand der rangierten Meldung wahr ist.	1..n, Rangierliste	-.-	[Schutzparameter /Globale Schutzpara /ExS /ExS[1]]
Alarm 	Rangierung für Externen Alarm	1..n, Rangierliste	-.-	[Schutzparameter /Globale Schutzpara /ExS /ExS[1]]
Ausl 	Externe Auslösung des Leistungsschalters wenn der Status des rangierten Signals wahr ist.	1..n, Rangierliste	-.-	[Schutzparameter /Globale Schutzpara /ExS /ExS[1]]

Satz-Parameter des Moduls Externer Schutz

Parameter	Beschreibung	Einstellbereich	Voreinstellung	Menüpfad
Funktion 	Modul bzw. Stufe dauerhaft aktivieren oder deaktivieren	inaktiv, aktiv	inaktiv	[Schutzparameter /<1..4> /ExS /ExS[1]]
ExBlo Fk 	Blockade des Moduls bzw. der Stufe aktivieren (erlauben) / inaktivieren (nicht erlauben). Dieser Parameter kann nur im Zusammenhang mit dem gleichnamigen globalen Schutzparameter, dem ein Signal aus der Rangierliste zugeordnet wurde, wirksam werden. Bei aktivem Status des rangierten Signals werden diejenigen Stufen der Schutzfunktionen blockiert, die mit "ExBlo Fk = aktiv" parametrier sind!	inaktiv, aktiv	inaktiv	[Schutzparameter /<1..4> /ExS /ExS[1]]
Blo AuslBef 	Dauerhafte Blockade des Auslösekommandos des Moduls bzw. der Stufe.	inaktiv, aktiv	inaktiv	[Schutzparameter /<1..4> /ExS /ExS[1]]
ExBlo AuslBef Fk 	Blockade des Auslösekommandos des Moduls bzw. der Stufe aktivieren (erlauben) / inaktivieren (nicht erlauben). Dieser Parameter kann nur im Zusammenhang mit dem gleichnamigen globalen Schutzparameter, dem ein Signal aus der Rangierliste zugeordnet wurde, wirksam werden. Bei aktivem Status des rangierten Signals wird der Auslösebefehl in den Stufen / Modulen der Schutzfunktionen blockiert, die mit "ExBlo AuslBef Fk = aktiv" parametrier sind!	inaktiv, aktiv	inaktiv	[Schutzparameter /<1..4> /ExS /ExS[1]]

Zustände der Eingänge des Moduls Externer Schutz

Bezeichnung	Beschreibung	Rangierung über:
ExBlo1-E	Zustand des Moduleingangs: Externe Blockade1	[Schutzparameter /Globale Schutzpara /ExS /ExS[1]]
ExBlo2-E	Zustand des Moduleingangs: Externe Blockade2	[Schutzparameter /Globale Schutzpara /ExS /ExS[1]]
ExBlo AuslBef-E	Zustand des Moduleingangs: Externe Blockade des Auslösebefehls	[Schutzparameter /Globale Schutzpara /ExS /ExS[1]]
Alarm-E	Zustand des Moduleingangs: Alarm	[Schutzparameter /Globale Schutzpara /ExS /ExS[1]]
Ausl-E	Zustand des Moduleingangs: Auslösebefehl	[Schutzparameter /Globale Schutzpara /ExS /ExS[1]]

Meldungen des Moduls Externer Schutz (Zustände der Ausgänge)

Meldung	Beschreibung
aktiv	Meldung: aktiv
ExBlo	Meldung: Externe Blockade
Blo AuslBef	Meldung: Auslösebefehl blockiert
ExBlo AuslBef	Meldung: Externe Blockade des Auslösekommandos
Alarm	Meldung: Alarm
Ausl	Meldung: Auslösung
AuslBef	Meldung: Auslösebefehl

Inbetriebnahme: Externer Schutz

Gegenstand der Prüfung

Überprüfen des Moduls Externer Schutz.

Benötigte Geräte

- Abhängig von der Anwendung

Durchführung

Simulieren Sie die Funktionalität des Externen Schutzes (Alarm, Auslösung, Blockade ...) durch entsprechendes Beschalten der Digitalen Eingänge.

Erfolgreiches Testergebnis

Alle Externen Alarme, Externen Auslösebefehle und Externen Blockaden werden vom Gerät erkannt und entsprechend weiterverarbeitet.

Überwachung

LSV - Schalterversager [50BF*/62BF]

*=Nur verfügbar in Schutzrelais die Ströme messen können.

Verfügbare Stufen:
LSV

Prinzip – Generelle Verwendung

Mittels des Schalterversagerschutzes werden nicht ausgeführte Auslösebefehle eines Leistungsschalters erkannt (z. B. defekter Leistungsschalter). Diese Meldung wird über ein Ausgangsrelais oder die Leittechnik (SCADA) an einen übergeordneten Leistungsschalter (z. B. Einspeisung auf die Sammelschiene) weitergereicht. Je nach bestellter Gerätevariante oder -typ stehen unterschiedliche Methoden zur Erkennung eines Schalterversagers zur Verfügung.

Start des LSV-Timers – Trigger

Wenn das LSV Modul getriggert wird, dann wird die Verzögerungszeit (Timer) gestartet. Der Timer läuft weiter, auch wenn das Triggersignal nun wieder abfällt. Wird der gestartete Timer nicht gestoppt, dann wird nach Ablauf dieser Zeit ein Auslösebefehl ausgegeben. Dieser dient dazu, den übergeordneten Leistungsschalter (Backup) auszuschalten.

Stopp des LSV

Der Timer wird gestoppt, wenn das erfolgreiche Öffnen des Schaltgeräts erkannt wurde. Je nach Überwachungsmethode wird der Timer gestoppt, wenn die Ströme unter die Stromschwelle zurückfallen, die Stellungsmeldekontakte ein erfolgreiches Öffnen des Leistungsschalters indizieren, oder eine Kombination aus beiden. Das LSV-Modul befindet sich im Zurückweisungsmodus solange bis das Triggersignal zurückfällt.

Erkennen des Schalterversagers

Je nach Überwachungsschema wird das LSV Signal nach Ablauf des Verzögerungs-Timers gesetzt, wenn entweder:

- die Ströme noch nicht unter die Stromschwelle zurückgefallen sind oder
- die Stellungsmeldungen einen geschlossenen Leistungsschalter indizieren
- oder beides.

Zurückweisungsmodus des LSVs

Wenn das erfolgreiche Öffnen des Leistungsschalters erkannt wurde, die Triggerbedingungen des LSV aber noch anstehen, wechselt das LSV-Modul in den Zurückweisungsmodus.

Erneute Bereitschaft

Wenn die Triggerbedingungen abgefallen sind, wechselt das LSV-Modul in den Stand-by zurück.

Verriegelung

Gleichzeitig mit dem LSV-Signal wird ein Verriegelungssignal gesetzt. Das Verriegelungssignal ist eine Dauermeldung. Diese muss am HMI manuell quittiert werden.

HINWEIS

Hinweis zu Geräten mit Wide Frequency Range:

Sobald die Frequenz um mehr als 5% von der Nennfrequenz abweicht wird die Überwachungsmethode 50BF blockiert und die Überwachungsmethode „50BF und LS Pos“ arbeitet während dieser Dauer nach der Überwachungsmethode „LS Pos“.

Überwachungsmethoden

Je nach Gerätevariante oder -typ stehen bis zu drei Überwachungsmethoden zur Erkennung eines Leistungsschaltersversagers zur Verfügung.

*50BF**

Falls der Strom nach einem abgesetzten Auslösebefehl nicht innerhalb der parametrisierten Verzögerungszeit unterhalb des parametrisierten Grenzwerts liegt, so liegt ein Leistungsschaltersversager vor und es wird eine Meldung generiert.

Diese Variante kann in Stromrelais verwendet werden.

LS Pos

Falls die Stellungsmeldekontakte nach einem abgesetzten Auslösebefehl nicht innerhalb der parametrisierten Verzögerungszeit das erfolgreiche Öffnen des Leistungsschalters indizieren, so liegt ein Leistungsschaltersversager vor und es wird eine Meldung generiert.

Diese Variante kann in allen Relaisarten verwendet werden. Diese Methode empfiehlt sich insbesondere wenn ein Leistungsschaltersversagen erkannt werden soll während keine oder nur geringe Ströme fließen (z.B. Überfrequenz oder Überspannungsüberwachung bei geringem oder gar keinem Lastfluss).

*50 BF und LS Pos**

Falls der Strom nach einem abgesetzten Auslösebefehl nicht innerhalb der parametrisierten Verzögerungszeit unterhalb des parametrisierten Grenzwerts liegt und gleichzeitig durch die Stellungsmeldekontakte ein erfolgreiches Öffnen des Leistungsschalters indiziert wird, so liegt ein Leistungsschaltersversager vor und es wird eine Meldung generiert.

Diese Variante empfiehlt sich, wenn das erfolgreiche Erkennen des Abschaltens doppelt abgesichert werden soll. In dieser Variante wird ein Auslösebefehl auf den übergeordneten Leistungsschalter ausgegeben auch dann, wenn die Stellungsmeldekontakte fälschlicherweise ein erfolgreiches Öffnen des Leistungsschalters signalisieren oder wenn die Strommessung fälschlicherweise ein erfolgreiches Öffnen des Leistungsschalters vermuten lässt.

*=Nur verfügbar in Schutzrelais die Ströme messen können.

Trigger-Modi

Der Anwender kann zwischen drei unterschiedlichen Trigger Modi wählen. Darüber hinaus können drei weitere Auslösebefehle (von Schutzmodulen) als Triggersignal für den Leistungsschaltversagerschutz rangiert werden auch wenn sie im Auslösemanager nicht auf den Leistungsschalter rangiert sind.

- *Alle Aust.* Alle Auslösebefehle, die auf einen Leistungsschalter rangiert sind (innerhalb des Auslöse Managers) triggern den Leistungsschaltversagerschutz (siehe Abschnitt „Triggersignale des Leistungsschaltversagerschutzes“).
- *Strom Aust.* Alle Auslösebefehle von Stromschutzfunktionen, die auf einen Leistungsschalter rangiert sind (innerhalb des Auslöse Managers) triggern den Leistungsschaltversagerschutz. Dieser Modus ist nur in Schutzrelais verfügbar, die über eine Strommesskarte verfügen (siehe Abschnitt „Triggersignale des Leistungsschaltversagerschutzes“).
- *ExS Fk.* Alle externen Auslösebefehle, die auf einen Leistungsschalter rangiert sind (innerhalb des Auslöse Managers) triggern den Leistungsschaltversagerschutz (siehe Abschnitt „Triggersignale des Leistungsschaltversagerschutzes“).
- Zusätzlich kann der Anwender „keine“ auswählen. (z. B. wenn der Anwender einen oder mehrere der zusätzlich verfügbaren Triggereingänge verwenden will).

HINWEIS

Der Leistungsschaltversagerschutz kann nur von solchen Auslösebefehlen gestartet werden, die auf den entsprechenden Leistungsschalter innerhalb des Auslösemanagers rangiert wurden. Dies gilt jedoch nicht für die drei zusätzlichen Trigger 1-3.

HINWEIS

Gilt nur für Geräte mit mehr als einer Strommesskarte: Legen Sie die Wicklungsseite fest (Leistungsschalter, Wicklung), die überwacht werden soll.

HINWEIS

Dieser Hinweis gilt nur für Geräte mit Steuerfunktion! Für diese Schutzfunktion ist es erforderlich, dass ihr ein Schaltgerät (Leistungsschalter) zugeordnet (rangiert) wird.

Wiedereinschaltsperr

Wenn ein Leistungsschaltversager erkannt wurde, dann wird ein selbthaltendes Signal generiert. Dieses Signal kann dazu verwendet werden, den Leistungsschalter gegen erneutes Einschalten zu verriegeln.

Tabellarische Zusammenfassung

	Überwachungsmethoden		
	Wo einstellen? In [Schutzparameter\Globale Schutzpara\Überwachung\LSV]		
	LS Pos²⁾	50BF³⁾	LS Pos und 50BF⁴⁾
<p><i>Welches Schaltgerät soll überwacht werden?</i></p> <p>Wo einstellen? In [Schutzparameter\Globale Schutzpara\Überwachung\LSV]</p>	<p>Auswahl des zu überwachenden Schaltgeräts.</p> <p>(Nur wenn mehr als ein Schaltgerät verfügbar ist)</p>	<p>Auswahl des zu überwachenden Schaltgeräts.</p> <p>(Nur wenn mehr als ein Schaltgerät verfügbar ist)</p>	<p>Auswahl des zu überwachenden Schaltgeräts.</p> <p>(Nur wenn mehr als ein Schaltgerät verfügbar ist)</p>
<p><i>Trigger Modi</i></p> <p>(Wer startet das LSV-Modul?)</p> <p>Wo einstellen? In [Schutzparameter\Globale Schutzpara\Überwachung\LSV]</p>	<p>Alle Auslösebefehle⁵⁾</p> <p>oder</p> <p>Nur Strom-Auslösebef.⁵⁾</p> <p>oder</p> <p>Externes Signal⁵⁾</p> <p>...und der Leistungsschalter ist geschlossen und das LSV-Modul ist bereit (Stand-by)</p>	<p>Alle Auslösebefehle⁵⁾</p> <p>oder</p> <p>Nur Strom-Auslösebef.⁵⁾</p> <p>oder</p> <p>Externes Signal⁵⁾</p> <p>...und das LSV-Modul ist bereit (Stand-by)</p>	<p>Alle Auslösebefehle⁵⁾</p> <p>oder</p> <p>Nur Strom-Auslösebef.⁵⁾</p> <p>oder</p> <p>Externes Signal⁵⁾</p> <p>...und der Leistungsschalter ist geschlossen und das LSV-Modul ist bereit (Stand-by)</p>
<p><i>Wer stoppt den LSV-Timer?</i></p> <p>Nach dem Abbruch des Timers wechselt das LSV-Modul in den Zustand "Zurückweisung/Rejected". Das LSV-Modul wechselt wieder in den "Stand-by", wenn die Triggerbedingungen abgefallen sind.</p>	<p>Stellungsmeldekontakt indiziert geöffnetes Schaltgerät</p>	<p>Strom ist unter die I<-Schwelle¹⁾ gefallen</p>	<p>Stellungsmeldekontakt indiziert geöffnetes Schaltgerät und Strom ist unter die I<-Schwelle¹⁾ gefallen</p>
<p><i>Wann wird ein Schalterversager erkannt?</i></p> <p>...und ein Auslösebefehl auf den übergeordneten Schalter ausgegeben?</p>	<p>Wenn der LSV-Timer abgelaufen ist</p>	<p>Wenn der LSV-Timer abgelaufen ist</p>	<p>Wenn der LSV-Timer abgelaufen ist</p>
<p><i>Wann fällt der Auslösebefehl auf den übergeordneten Leistungsschalter zurück?</i></p>	<p>Wenn die Stellungsmeldekontakte einen offenen Schalter indizieren und wenn die Triggerbedingung abgefallen ist</p>	<p>Wenn der gemessene Strom unterhalb von I< gefallen ist und wenn die Triggerbedingung abgefallen ist</p>	<p>Wenn die Stellungsmeldekontakte einen offenen Schalter indizieren und wenn der gemessene Strom unterhalb von I< gefallen ist und wenn die Triggerbedingung abgefallen ist</p>

¹⁾ Es wird empfohlen, den Schwellwert auf einen Wert leicht unterhalb des minimalen zu erwartenden Fehlerstroms zu setzen. Dadurch kann die Verzögerungszeit (Timer) des LSV-Moduls verringert werden und somit die thermische und mechanische Belastung der Betriebsmittel im Schaltersversagerfall reduziert werden. Zu niedrige Schwellwerte führen dazu, dass das LSV-Modul mehr Zeit benötigt um den Offen-Zustand des Leistungsschalters zu erkennen, dieser Effekt wird insbesondere durch Transiente Vorgänge verstärkt.

Merke: Verzögerungszeit des LSV-Moduls = Mindestverzögerungszeit des Backup-Schutzes!

^{2), 3), 4)}

In allen Geräten verfügbar mit entsprechender Software	Verfügbar in Schutzrelais die Ströme messen	Verfügbar in Schutzrelais die Ströme messen
--	---	---

⁵⁾

Nur wenn die Signale im Auslösemanager auch auf den Leistungsschalter rangiert sind.

Leistungsschaltersversagerschutz für Geräte mit Strommessung

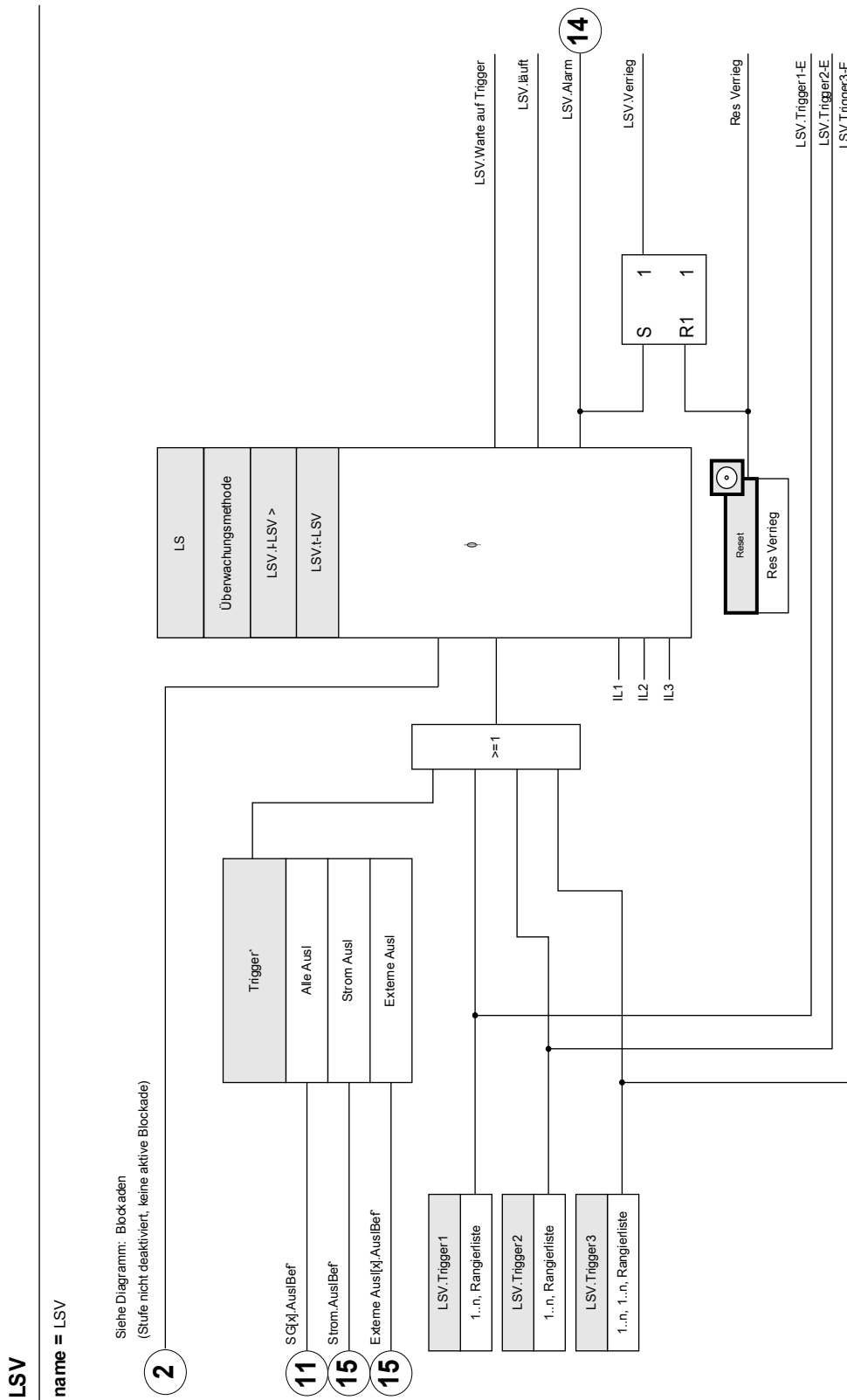

*Das LSV-Modul kann nur von Auslösebefehlen getriggert werden, die im Auslösemanager auf das Schaltgerät rangiert wurden.

Leistungsschaltersversagerschutz für Geräte die nur Spannungen messen können

LSV

name = LSV

Siehe Diagramm: Blockaden
(Stufe nicht deaktiviert, keine aktive Blockade)

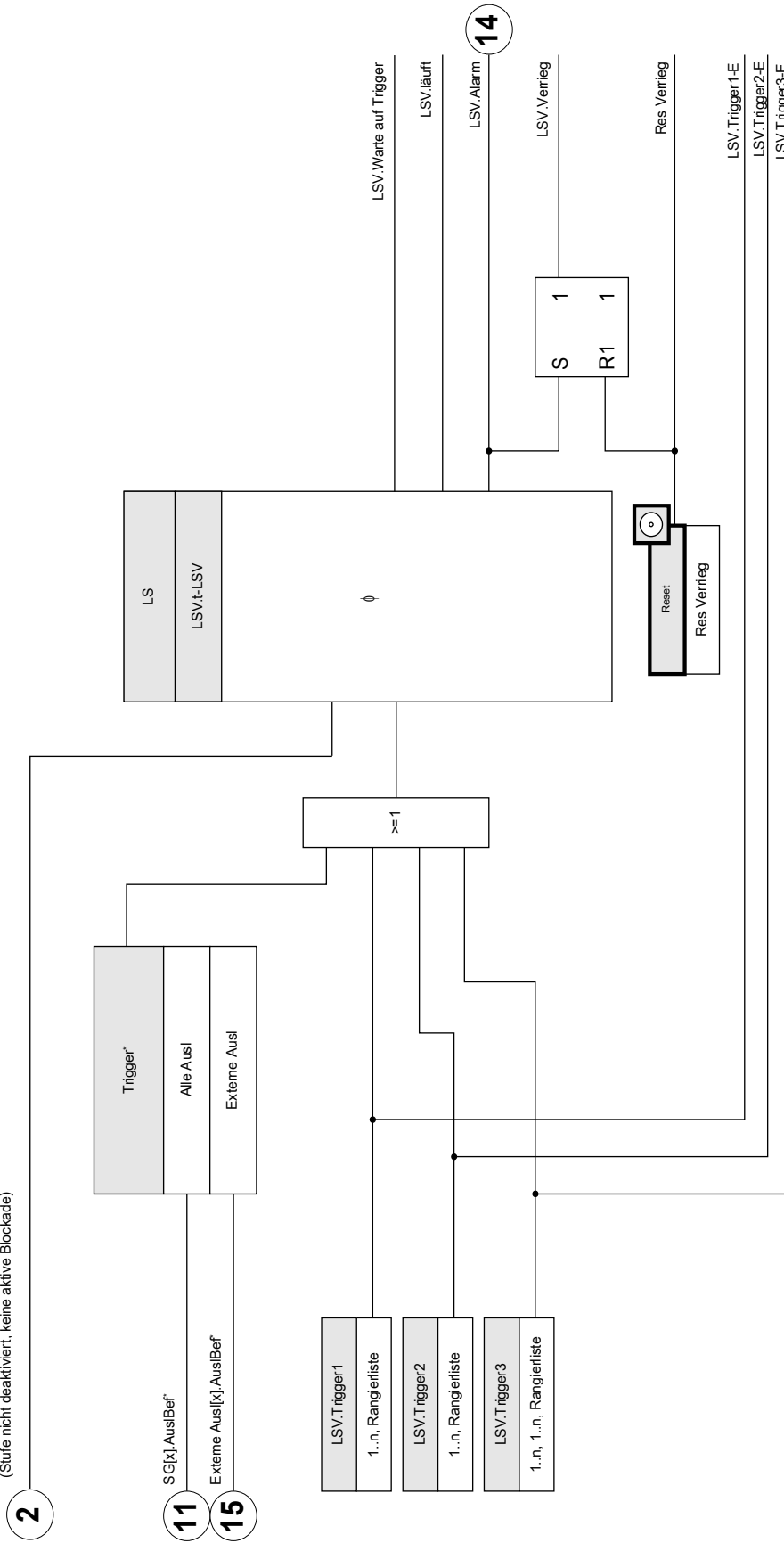

*Das LSV-Modul kann nur von Auslösebefehlen getriggert werden, die im Auslösemanager auf das Schaltergerät rangiert wurden.

Projektierungsparameter des LSV

Parameter	Beschreibung	Optionen	Voreinstellung	Menüpfad
Modus 	Modus	nicht verwenden, verwenden	nicht verwenden	[Projektierung]

Globale Schutzparameter des LSV

Parameter	Beschreibung	Einstellbereich	Voreinstellung	Menüpfad
ExBlo1 	Externe Blockade des Moduls, wenn die Blockade in einem Parametersatz erlaubt wurde und der Status der rangierten Meldung wahr ist.	1..n, Rangierliste	-.-	[Schutzparameter /Globale Schutzpara /Überwachung /LSV]
ExBlo2 	Externe Blockade des Moduls, wenn die Blockade in einem Parametersatz erlaubt wurde und der Status der rangierten Meldung wahr ist.	1..n, Rangierliste	-.-	[Schutzparameter /Globale Schutzpara /Überwachung /LSV]
Trigger 	Legt fest, wodurch der Leistungsschaltersversagerschutz getriggert werden soll.	-. -, Alle Ausl, Externe Ausl	Alle Ausl	[Schutzparameter /Globale Schutzpara /Überwachung /LSV]
Trigger1 	Trigger der den LSV startet	Trigger	-.-	[Schutzparameter /Globale Schutzpara /Überwachung /LSV]
Trigger2 	Trigger der den LSV startet	Trigger	-.-	[Schutzparameter /Globale Schutzpara /Überwachung /LSV]
Trigger3 	Trigger der den LSV startet	Trigger	-.-	[Schutzparameter /Globale Schutzpara /Überwachung /LSV]



Direktkommandos des LSV

Parameter	Beschreibung	Einstellbereich	Voreinstellung	Menüpfad
Res Verrieg 	Zurücksetzen der Verriegelung	inaktiv, aktiv	inaktiv	[Betrieb /Reset]

Satz-Parameter des Leistungsschaltversagerschutzes

HINWEIS Um Fehlauslösungen des Leistungsschaltversagerschutzes zu verhindern, müssen Sie sicherstellen, dass die Verzögerungszeit des Leistungsschaltversagerschutzes größer ist als die Summe aus:

- Kommandozeit des Relais
- +Schaltzeit (siehe Technische Daten des Herstellers des Leistungsschalters)
- +Rückfallzeit (Strom- oder Stellungsmeldekontakt)
- +Sicherheitszuschlag

Parameter	Beschreibung	Einstellbereich	Voreinstellung	Menüpfad
Funktion 	Modul bzw. Stufe dauerhaft aktivieren oder deaktivieren	inaktiv, aktiv	inaktiv	[Schutzparameter /<1..4> /Überwachung /LSV]
ExBlo Fk 	Blockade des Moduls bzw. der Stufe aktivieren (erlauben) / inaktivieren (nicht erlauben). Dieser Parameter kann nur im Zusammenhang mit dem gleichnamigen globalen Schutzparameter, dem ein Signal aus der Rangierliste zugeordnet wurde, wirksam werden. Bei aktivem Status des rangierten Signals werden diejenigen Stufen der Schutzfunktionen blockiert, die mit "ExBlo Fk = aktiv" parametrier sind!	inaktiv, aktiv	inaktiv	[Schutzparameter /<1..4> /Überwachung /LSV]
t-LSV 	Verzögerungszeit bis zum Leistungsschaltversager-Alarm	0.00 - 10.00s	0.20s	[Schutzparameter /<1..4> /Überwachung /LSV]

Zustände der Eingänge des Leistungsschaltersversagerschutzes

Bezeichnung	Beschreibung	Rangierung über:
ExBlo1-E	Zustand des Moduleingangs: Externe Blockade1	[Schutzparameter /Globale Schutzpara /Überwachung /LSV]
ExBlo2-E	Zustand des Moduleingangs: Externe Blockade2	[Schutzparameter /Globale Schutzpara /Überwachung /LSV]
Trigger1-E	Moduleingang: Trigger der den LSV startet	[Schutzparameter /Globale Schutzpara /Überwachung /LSV]
Trigger2-E	Moduleingang: Trigger der den LSV startet	[Schutzparameter /Globale Schutzpara /Überwachung /LSV]
Trigger3-E	Moduleingang: Trigger der den LSV startet	[Schutzparameter /Globale Schutzpara /Überwachung /LSV]

Meldungen des Leistungsschaltersversagerschutzes (Zustände der Ausgänge)

Meldung	Beschreibung
aktiv	Meldung: aktiv
ExBlo	Meldung: Externe Blockade
Warte auf Trigger	Warte auf Trigger
läuft	Meldung: LSV-Modul gestartet
Alarm	Meldung: Leistungsschaltersversager
Verrieg	Meldung: Verriegelung
Res Verrieg	Meldung: Zurücksetzen der Verriegelung

Triggersignale des Leistungsschaltersversagerschutzes

Der Leistungsschaltersversagerschutz wird durch die folgende Liste von Auslösebefehlen gestartet, wenn »*Alle Ausl*« als Triggermodus gewählt wurden.

<i>Name</i>	<i>Beschreibung</i>
-.-	Keine Rangierung
U[1].AuslBef	Meldung: Auslösebefehl
U[2].AuslBef	Meldung: Auslösebefehl
U[3].AuslBef	Meldung: Auslösebefehl
U[4].AuslBef	Meldung: Auslösebefehl
U[5].AuslBef	Meldung: Auslösebefehl
U[6].AuslBef	Meldung: Auslösebefehl
df/dt.AuslBef	Meldung: Auslösebefehl
delta phi.AuslBef	Meldung: Auslösebefehl
LS-Mitnahme.AuslBef	Meldung: Auslösebefehl
LVRT[1].AuslBef	Meldung: Auslösebefehl
LVRT[2].AuslBef	Meldung: Auslösebefehl
UE[1].AuslBef	Meldung: Auslösebefehl
UE[2].AuslBef	Meldung: Auslösebefehl
U012[1].AuslBef	Meldung: Auslösebefehl
U012[2].AuslBef	Meldung: Auslösebefehl
U012[3].AuslBef	Meldung: Auslösebefehl
U012[4].AuslBef	Meldung: Auslösebefehl
U012[5].AuslBef	Meldung: Auslösebefehl
U012[6].AuslBef	Meldung: Auslösebefehl
f[1].AuslBef	Meldung: Auslösebefehl
f[2].AuslBef	Meldung: Auslösebefehl
f[3].AuslBef	Meldung: Auslösebefehl
f[4].AuslBef	Meldung: Auslösebefehl
f[5].AuslBef	Meldung: Auslösebefehl
f[6].AuslBef	Meldung: Auslösebefehl
ExS[1].AuslBef	Meldung: Auslösebefehl
ExS[2].AuslBef	Meldung: Auslösebefehl
ExS[3].AuslBef	Meldung: Auslösebefehl
ExS[4].AuslBef	Meldung: Auslösebefehl
DI Slot X1.DI 1	Meldung: Digitaler Eingang
DI Slot X1.DI 2	Meldung: Digitaler Eingang
DI Slot X1.DI 3	Meldung: Digitaler Eingang
DI Slot X1.DI 4	Meldung: Digitaler Eingang
DI Slot X1.DI 5	Meldung: Digitaler Eingang
DI Slot X1.DI 6	Meldung: Digitaler Eingang

<i>Name</i>	<i>Beschreibung</i>
DI Slot X1.DI 7	Meldung: Digitaler Eingang
DI Slot X1.DI 8	Meldung: Digitaler Eingang
Logik.LG1.Gatterausgang	Meldung: Ausgang des Logikgatters
Logik.LG1.Timerausgang	Meldung: Ausgang des Timers
Logik.LG1.Ausgang	Meldung: Selbsthaltung des Ausganges (Q)
Logik.LG1.Invertierter Ausg	Meldung: Negierte Selbsthaltung des Ausganges (Q NOT)
Logik.LG2.Gatterausgang	Meldung: Ausgang des Logikgatters
Logik.LG2.Timerausgang	Meldung: Ausgang des Timers
Logik.LG2.Ausgang	Meldung: Selbsthaltung des Ausganges (Q)
Logik.LG2.Invertierter Ausg	Meldung: Negierte Selbsthaltung des Ausganges (Q NOT)
Logik.LG3.Gatterausgang	Meldung: Ausgang des Logikgatters
Logik.LG3.Timerausgang	Meldung: Ausgang des Timers
Logik.LG3.Ausgang	Meldung: Selbsthaltung des Ausganges (Q)
Logik.LG3.Invertierter Ausg	Meldung: Negierte Selbsthaltung des Ausganges (Q NOT)
Logik.LG4.Gatterausgang	Meldung: Ausgang des Logikgatters
Logik.LG4.Timerausgang	Meldung: Ausgang des Timers
Logik.LG4.Ausgang	Meldung: Selbsthaltung des Ausganges (Q)
Logik.LG4.Invertierter Ausg	Meldung: Negierte Selbsthaltung des Ausganges (Q NOT)
Logik.LG5.Gatterausgang	Meldung: Ausgang des Logikgatters
Logik.LG5.Timerausgang	Meldung: Ausgang des Timers
Logik.LG5.Ausgang	Meldung: Selbsthaltung des Ausganges (Q)
Logik.LG5.Invertierter Ausg	Meldung: Negierte Selbsthaltung des Ausganges (Q NOT)
Logik.LG6.Gatterausgang	Meldung: Ausgang des Logikgatters
Logik.LG6.Timerausgang	Meldung: Ausgang des Timers
Logik.LG6.Ausgang	Meldung: Selbsthaltung des Ausganges (Q)
Logik.LG6.Invertierter Ausg	Meldung: Negierte Selbsthaltung des Ausganges (Q NOT)
Logik.LG7.Gatterausgang	Meldung: Ausgang des Logikgatters
Logik.LG7.Timerausgang	Meldung: Ausgang des Timers
Logik.LG7.Ausgang	Meldung: Selbsthaltung des Ausganges (Q)
Logik.LG7.Invertierter Ausg	Meldung: Negierte Selbsthaltung des Ausganges (Q NOT)
Logik.LG8.Gatterausgang	Meldung: Ausgang des Logikgatters
Logik.LG8.Timerausgang	Meldung: Ausgang des Timers
Logik.LG8.Ausgang	Meldung: Selbsthaltung des Ausganges (Q)
Logik.LG8.Invertierter Ausg	Meldung: Negierte Selbsthaltung des Ausganges (Q NOT)
Logik.LG9.Gatterausgang	Meldung: Ausgang des Logikgatters
Logik.LG9.Timerausgang	Meldung: Ausgang des Timers
Logik.LG9.Ausgang	Meldung: Selbsthaltung des Ausganges (Q)
Logik.LG9.Invertierter Ausg	Meldung: Negierte Selbsthaltung des Ausganges (Q NOT)
Logik.LG10.Gatterausgang	Meldung: Ausgang des Logikgatters
Logik.LG10.Timerausgang	Meldung: Ausgang des Timers

<i>Name</i>	<i>Beschreibung</i>
Logik.LG10.Ausgang	Meldung: Selbsthaltung des Ausgangs (Q)
Logik.LG10.Invertierter Ausg	Meldung: Negierte Selbsthaltung des Ausgangs (Q NOT)
Logik.LG11.Gatterausgang	Meldung: Ausgang des Logikgatters
Logik.LG11.Timerausgang	Meldung: Ausgang des Timers
Logik.LG11.Ausgang	Meldung: Selbsthaltung des Ausgangs (Q)
Logik.LG11.Invertierter Ausg	Meldung: Negierte Selbsthaltung des Ausgangs (Q NOT)
Logik.LG12.Gatterausgang	Meldung: Ausgang des Logikgatters
Logik.LG12.Timerausgang	Meldung: Ausgang des Timers
Logik.LG12.Ausgang	Meldung: Selbsthaltung des Ausgangs (Q)
Logik.LG12.Invertierter Ausg	Meldung: Negierte Selbsthaltung des Ausgangs (Q NOT)
Logik.LG13.Gatterausgang	Meldung: Ausgang des Logikgatters
Logik.LG13.Timerausgang	Meldung: Ausgang des Timers
Logik.LG13.Ausgang	Meldung: Selbsthaltung des Ausgangs (Q)
Logik.LG13.Invertierter Ausg	Meldung: Negierte Selbsthaltung des Ausgangs (Q NOT)
Logik.LG14.Gatterausgang	Meldung: Ausgang des Logikgatters
Logik.LG14.Timerausgang	Meldung: Ausgang des Timers
Logik.LG14.Ausgang	Meldung: Selbsthaltung des Ausgangs (Q)
Logik.LG14.Invertierter Ausg	Meldung: Negierte Selbsthaltung des Ausgangs (Q NOT)
Logik.LG15.Gatterausgang	Meldung: Ausgang des Logikgatters
Logik.LG15.Timerausgang	Meldung: Ausgang des Timers
Logik.LG15.Ausgang	Meldung: Selbsthaltung des Ausgangs (Q)
Logik.LG15.Invertierter Ausg	Meldung: Negierte Selbsthaltung des Ausgangs (Q NOT)
Logik.LG16.Gatterausgang	Meldung: Ausgang des Logikgatters
Logik.LG16.Timerausgang	Meldung: Ausgang des Timers
Logik.LG16.Ausgang	Meldung: Selbsthaltung des Ausgangs (Q)
Logik.LG16.Invertierter Ausg	Meldung: Negierte Selbsthaltung des Ausgangs (Q NOT)
Logik.LG17.Gatterausgang	Meldung: Ausgang des Logikgatters
Logik.LG17.Timerausgang	Meldung: Ausgang des Timers
Logik.LG17.Ausgang	Meldung: Selbsthaltung des Ausgangs (Q)
Logik.LG17.Invertierter Ausg	Meldung: Negierte Selbsthaltung des Ausgangs (Q NOT)
Logik.LG18.Gatterausgang	Meldung: Ausgang des Logikgatters
Logik.LG18.Timerausgang	Meldung: Ausgang des Timers
Logik.LG18.Ausgang	Meldung: Selbsthaltung des Ausgangs (Q)
Logik.LG18.Invertierter Ausg	Meldung: Negierte Selbsthaltung des Ausgangs (Q NOT)
Logik.LG19.Gatterausgang	Meldung: Ausgang des Logikgatters
Logik.LG19.Timerausgang	Meldung: Ausgang des Timers
Logik.LG19.Ausgang	Meldung: Selbsthaltung des Ausgangs (Q)
Logik.LG19.Invertierter Ausg	Meldung: Negierte Selbsthaltung des Ausgangs (Q NOT)
Logik.LG20.Gatterausgang	Meldung: Ausgang des Logikgatters
Logik.LG20.Timerausgang	Meldung: Ausgang des Timers

<i>Name</i>	<i>Beschreibung</i>
Logik.LG20.Ausgang	Meldung: Selbsthaltung des Ausgangs (Q)
Logik.LG20.Invertierter Ausg	Meldung: Negierte Selbsthaltung des Ausgangs (Q NOT)
Logik.LG21.Gatterausgang	Meldung: Ausgang des Logikgatters
Logik.LG21.Timerausgang	Meldung: Ausgang des Timers
Logik.LG21.Ausgang	Meldung: Selbsthaltung des Ausgangs (Q)
Logik.LG21.Invertierter Ausg	Meldung: Negierte Selbsthaltung des Ausgangs (Q NOT)
Logik.LG22.Gatterausgang	Meldung: Ausgang des Logikgatters
Logik.LG22.Timerausgang	Meldung: Ausgang des Timers
Logik.LG22.Ausgang	Meldung: Selbsthaltung des Ausgangs (Q)
Logik.LG22.Invertierter Ausg	Meldung: Negierte Selbsthaltung des Ausgangs (Q NOT)
Logik.LG23.Gatterausgang	Meldung: Ausgang des Logikgatters
Logik.LG23.Timerausgang	Meldung: Ausgang des Timers
Logik.LG23.Ausgang	Meldung: Selbsthaltung des Ausgangs (Q)
Logik.LG23.Invertierter Ausg	Meldung: Negierte Selbsthaltung des Ausgangs (Q NOT)
Logik.LG24.Gatterausgang	Meldung: Ausgang des Logikgatters
Logik.LG24.Timerausgang	Meldung: Ausgang des Timers
Logik.LG24.Ausgang	Meldung: Selbsthaltung des Ausgangs (Q)
Logik.LG24.Invertierter Ausg	Meldung: Negierte Selbsthaltung des Ausgangs (Q NOT)
Logik.LG25.Gatterausgang	Meldung: Ausgang des Logikgatters
Logik.LG25.Timerausgang	Meldung: Ausgang des Timers
Logik.LG25.Ausgang	Meldung: Selbsthaltung des Ausgangs (Q)
Logik.LG25.Invertierter Ausg	Meldung: Negierte Selbsthaltung des Ausgangs (Q NOT)
Logik.LG26.Gatterausgang	Meldung: Ausgang des Logikgatters
Logik.LG26.Timerausgang	Meldung: Ausgang des Timers
Logik.LG26.Ausgang	Meldung: Selbsthaltung des Ausgangs (Q)
Logik.LG26.Invertierter Ausg	Meldung: Negierte Selbsthaltung des Ausgangs (Q NOT)
Logik.LG27.Gatterausgang	Meldung: Ausgang des Logikgatters
Logik.LG27.Timerausgang	Meldung: Ausgang des Timers
Logik.LG27.Ausgang	Meldung: Selbsthaltung des Ausgangs (Q)
Logik.LG27.Invertierter Ausg	Meldung: Negierte Selbsthaltung des Ausgangs (Q NOT)
Logik.LG28.Gatterausgang	Meldung: Ausgang des Logikgatters
Logik.LG28.Timerausgang	Meldung: Ausgang des Timers
Logik.LG28.Ausgang	Meldung: Selbsthaltung des Ausgangs (Q)
Logik.LG28.Invertierter Ausg	Meldung: Negierte Selbsthaltung des Ausgangs (Q NOT)
Logik.LG29.Gatterausgang	Meldung: Ausgang des Logikgatters
Logik.LG29.Timerausgang	Meldung: Ausgang des Timers
Logik.LG29.Ausgang	Meldung: Selbsthaltung des Ausgangs (Q)
Logik.LG29.Invertierter Ausg	Meldung: Negierte Selbsthaltung des Ausgangs (Q NOT)
Logik.LG30.Gatterausgang	Meldung: Ausgang des Logikgatters
Logik.LG30.Timerausgang	Meldung: Ausgang des Timers

<i>Name</i>	<i>Beschreibung</i>
Logik.LG30.Ausgang	Meldung: Selbsthaltung des Ausgangs (Q)
Logik.LG30.Invertierter Ausg	Meldung: Negierte Selbsthaltung des Ausgangs (Q NOT)
Logik.LG31.Gatterausgang	Meldung: Ausgang des Logikgatters
Logik.LG31.Timerausgang	Meldung: Ausgang des Timers
Logik.LG31.Ausgang	Meldung: Selbsthaltung des Ausgangs (Q)
Logik.LG31.Invertierter Ausg	Meldung: Negierte Selbsthaltung des Ausgangs (Q NOT)
Logik.LG32.Gatterausgang	Meldung: Ausgang des Logikgatters
Logik.LG32.Timerausgang	Meldung: Ausgang des Timers
Logik.LG32.Ausgang	Meldung: Selbsthaltung des Ausgangs (Q)
Logik.LG32.Invertierter Ausg	Meldung: Negierte Selbsthaltung des Ausgangs (Q NOT)
Logik.LG33.Gatterausgang	Meldung: Ausgang des Logikgatters
Logik.LG33.Timerausgang	Meldung: Ausgang des Timers
Logik.LG33.Ausgang	Meldung: Selbsthaltung des Ausgangs (Q)
Logik.LG33.Invertierter Ausg	Meldung: Negierte Selbsthaltung des Ausgangs (Q NOT)
Logik.LG34.Gatterausgang	Meldung: Ausgang des Logikgatters
Logik.LG34.Timerausgang	Meldung: Ausgang des Timers
Logik.LG34.Ausgang	Meldung: Selbsthaltung des Ausgangs (Q)
Logik.LG34.Invertierter Ausg	Meldung: Negierte Selbsthaltung des Ausgangs (Q NOT)
Logik.LG35.Gatterausgang	Meldung: Ausgang des Logikgatters
Logik.LG35.Timerausgang	Meldung: Ausgang des Timers
Logik.LG35.Ausgang	Meldung: Selbsthaltung des Ausgangs (Q)
Logik.LG35.Invertierter Ausg	Meldung: Negierte Selbsthaltung des Ausgangs (Q NOT)
Logik.LG36.Gatterausgang	Meldung: Ausgang des Logikgatters
Logik.LG36.Timerausgang	Meldung: Ausgang des Timers
Logik.LG36.Ausgang	Meldung: Selbsthaltung des Ausgangs (Q)
Logik.LG36.Invertierter Ausg	Meldung: Negierte Selbsthaltung des Ausgangs (Q NOT)
Logik.LG37.Gatterausgang	Meldung: Ausgang des Logikgatters
Logik.LG37.Timerausgang	Meldung: Ausgang des Timers
Logik.LG37.Ausgang	Meldung: Selbsthaltung des Ausgangs (Q)
Logik.LG37.Invertierter Ausg	Meldung: Negierte Selbsthaltung des Ausgangs (Q NOT)
Logik.LG38.Gatterausgang	Meldung: Ausgang des Logikgatters
Logik.LG38.Timerausgang	Meldung: Ausgang des Timers
Logik.LG38.Ausgang	Meldung: Selbsthaltung des Ausgangs (Q)
Logik.LG38.Invertierter Ausg	Meldung: Negierte Selbsthaltung des Ausgangs (Q NOT)
Logik.LG39.Gatterausgang	Meldung: Ausgang des Logikgatters
Logik.LG39.Timerausgang	Meldung: Ausgang des Timers
Logik.LG39.Ausgang	Meldung: Selbsthaltung des Ausgangs (Q)
Logik.LG39.Invertierter Ausg	Meldung: Negierte Selbsthaltung des Ausgangs (Q NOT)
Logik.LG40.Gatterausgang	Meldung: Ausgang des Logikgatters
Logik.LG40.Timerausgang	Meldung: Ausgang des Timers

<i>Name</i>	<i>Beschreibung</i>
Logik.LG40.Ausgang	Meldung: Selbsthaltung des Ausgangs (Q)
Logik.LG40.Invertierter Ausg	Meldung: Negierte Selbsthaltung des Ausgangs (Q NOT)
Logik.LG41.Gatterausgang	Meldung: Ausgang des Logikgatters
Logik.LG41.Timerausgang	Meldung: Ausgang des Timers
Logik.LG41.Ausgang	Meldung: Selbsthaltung des Ausgangs (Q)
Logik.LG41.Invertierter Ausg	Meldung: Negierte Selbsthaltung des Ausgangs (Q NOT)
Logik.LG42.Gatterausgang	Meldung: Ausgang des Logikgatters
Logik.LG42.Timerausgang	Meldung: Ausgang des Timers
Logik.LG42.Ausgang	Meldung: Selbsthaltung des Ausgangs (Q)
Logik.LG42.Invertierter Ausg	Meldung: Negierte Selbsthaltung des Ausgangs (Q NOT)
Logik.LG43.Gatterausgang	Meldung: Ausgang des Logikgatters
Logik.LG43.Timerausgang	Meldung: Ausgang des Timers
Logik.LG43.Ausgang	Meldung: Selbsthaltung des Ausgangs (Q)
Logik.LG43.Invertierter Ausg	Meldung: Negierte Selbsthaltung des Ausgangs (Q NOT)
Logik.LG44.Gatterausgang	Meldung: Ausgang des Logikgatters
Logik.LG44.Timerausgang	Meldung: Ausgang des Timers
Logik.LG44.Ausgang	Meldung: Selbsthaltung des Ausgangs (Q)
Logik.LG44.Invertierter Ausg	Meldung: Negierte Selbsthaltung des Ausgangs (Q NOT)
Logik.LG45.Gatterausgang	Meldung: Ausgang des Logikgatters
Logik.LG45.Timerausgang	Meldung: Ausgang des Timers
Logik.LG45.Ausgang	Meldung: Selbsthaltung des Ausgangs (Q)
Logik.LG45.Invertierter Ausg	Meldung: Negierte Selbsthaltung des Ausgangs (Q NOT)
Logik.LG46.Gatterausgang	Meldung: Ausgang des Logikgatters
Logik.LG46.Timerausgang	Meldung: Ausgang des Timers
Logik.LG46.Ausgang	Meldung: Selbsthaltung des Ausgangs (Q)
Logik.LG46.Invertierter Ausg	Meldung: Negierte Selbsthaltung des Ausgangs (Q NOT)
Logik.LG47.Gatterausgang	Meldung: Ausgang des Logikgatters
Logik.LG47.Timerausgang	Meldung: Ausgang des Timers
Logik.LG47.Ausgang	Meldung: Selbsthaltung des Ausgangs (Q)
Logik.LG47.Invertierter Ausg	Meldung: Negierte Selbsthaltung des Ausgangs (Q NOT)
Logik.LG48.Gatterausgang	Meldung: Ausgang des Logikgatters
Logik.LG48.Timerausgang	Meldung: Ausgang des Timers
Logik.LG48.Ausgang	Meldung: Selbsthaltung des Ausgangs (Q)
Logik.LG48.Invertierter Ausg	Meldung: Negierte Selbsthaltung des Ausgangs (Q NOT)
Logik.LG49.Gatterausgang	Meldung: Ausgang des Logikgatters
Logik.LG49.Timerausgang	Meldung: Ausgang des Timers
Logik.LG49.Ausgang	Meldung: Selbsthaltung des Ausgangs (Q)
Logik.LG49.Invertierter Ausg	Meldung: Negierte Selbsthaltung des Ausgangs (Q NOT)
Logik.LG50.Gatterausgang	Meldung: Ausgang des Logikgatters
Logik.LG50.Timerausgang	Meldung: Ausgang des Timers

<i>Name</i>	<i>Beschreibung</i>
Logik.LG50.Ausgang	Meldung: Selbsthaltung des Ausgangs (Q)
Logik.LG50.Invertierter Ausg	Meldung: Negierte Selbsthaltung des Ausgangs (Q NOT)
Logik.LG51.Gatterausgang	Meldung: Ausgang des Logikgatters
Logik.LG51.Timerausgang	Meldung: Ausgang des Timers
Logik.LG51.Ausgang	Meldung: Selbsthaltung des Ausgangs (Q)
Logik.LG51.Invertierter Ausg	Meldung: Negierte Selbsthaltung des Ausgangs (Q NOT)
Logik.LG52.Gatterausgang	Meldung: Ausgang des Logikgatters
Logik.LG52.Timerausgang	Meldung: Ausgang des Timers
Logik.LG52.Ausgang	Meldung: Selbsthaltung des Ausgangs (Q)
Logik.LG52.Invertierter Ausg	Meldung: Negierte Selbsthaltung des Ausgangs (Q NOT)
Logik.LG53.Gatterausgang	Meldung: Ausgang des Logikgatters
Logik.LG53.Timerausgang	Meldung: Ausgang des Timers
Logik.LG53.Ausgang	Meldung: Selbsthaltung des Ausgangs (Q)
Logik.LG53.Invertierter Ausg	Meldung: Negierte Selbsthaltung des Ausgangs (Q NOT)
Logik.LG54.Gatterausgang	Meldung: Ausgang des Logikgatters
Logik.LG54.Timerausgang	Meldung: Ausgang des Timers
Logik.LG54.Ausgang	Meldung: Selbsthaltung des Ausgangs (Q)
Logik.LG54.Invertierter Ausg	Meldung: Negierte Selbsthaltung des Ausgangs (Q NOT)
Logik.LG55.Gatterausgang	Meldung: Ausgang des Logikgatters
Logik.LG55.Timerausgang	Meldung: Ausgang des Timers
Logik.LG55.Ausgang	Meldung: Selbsthaltung des Ausgangs (Q)
Logik.LG55.Invertierter Ausg	Meldung: Negierte Selbsthaltung des Ausgangs (Q NOT)
Logik.LG56.Gatterausgang	Meldung: Ausgang des Logikgatters
Logik.LG56.Timerausgang	Meldung: Ausgang des Timers
Logik.LG56.Ausgang	Meldung: Selbsthaltung des Ausgangs (Q)
Logik.LG56.Invertierter Ausg	Meldung: Negierte Selbsthaltung des Ausgangs (Q NOT)
Logik.LG57.Gatterausgang	Meldung: Ausgang des Logikgatters
Logik.LG57.Timerausgang	Meldung: Ausgang des Timers
Logik.LG57.Ausgang	Meldung: Selbsthaltung des Ausgangs (Q)
Logik.LG57.Invertierter Ausg	Meldung: Negierte Selbsthaltung des Ausgangs (Q NOT)
Logik.LG58.Gatterausgang	Meldung: Ausgang des Logikgatters
Logik.LG58.Timerausgang	Meldung: Ausgang des Timers
Logik.LG58.Ausgang	Meldung: Selbsthaltung des Ausgangs (Q)
Logik.LG58.Invertierter Ausg	Meldung: Negierte Selbsthaltung des Ausgangs (Q NOT)
Logik.LG59.Gatterausgang	Meldung: Ausgang des Logikgatters
Logik.LG59.Timerausgang	Meldung: Ausgang des Timers
Logik.LG59.Ausgang	Meldung: Selbsthaltung des Ausgangs (Q)
Logik.LG59.Invertierter Ausg	Meldung: Negierte Selbsthaltung des Ausgangs (Q NOT)
Logik.LG60.Gatterausgang	Meldung: Ausgang des Logikgatters
Logik.LG60.Timerausgang	Meldung: Ausgang des Timers

<i>Name</i>	<i>Beschreibung</i>
Logik.LG60.Ausgang	Meldung: Selbsthaltung des Ausgangs (Q)
Logik.LG60.Invertierter Ausg	Meldung: Negierte Selbsthaltung des Ausgangs (Q NOT)
Logik.LG61.Gatterausgang	Meldung: Ausgang des Logikgatters
Logik.LG61.Timerausgang	Meldung: Ausgang des Timers
Logik.LG61.Ausgang	Meldung: Selbsthaltung des Ausgangs (Q)
Logik.LG61.Invertierter Ausg	Meldung: Negierte Selbsthaltung des Ausgangs (Q NOT)
Logik.LG62.Gatterausgang	Meldung: Ausgang des Logikgatters
Logik.LG62.Timerausgang	Meldung: Ausgang des Timers
Logik.LG62.Ausgang	Meldung: Selbsthaltung des Ausgangs (Q)
Logik.LG62.Invertierter Ausg	Meldung: Negierte Selbsthaltung des Ausgangs (Q NOT)
Logik.LG63.Gatterausgang	Meldung: Ausgang des Logikgatters
Logik.LG63.Timerausgang	Meldung: Ausgang des Timers
Logik.LG63.Ausgang	Meldung: Selbsthaltung des Ausgangs (Q)
Logik.LG63.Invertierter Ausg	Meldung: Negierte Selbsthaltung des Ausgangs (Q NOT)
Logik.LG64.Gatterausgang	Meldung: Ausgang des Logikgatters
Logik.LG64.Timerausgang	Meldung: Ausgang des Timers
Logik.LG64.Ausgang	Meldung: Selbsthaltung des Ausgangs (Q)
Logik.LG64.Invertierter Ausg	Meldung: Negierte Selbsthaltung des Ausgangs (Q NOT)
Logik.LG65.Gatterausgang	Meldung: Ausgang des Logikgatters
Logik.LG65.Timerausgang	Meldung: Ausgang des Timers
Logik.LG65.Ausgang	Meldung: Selbsthaltung des Ausgangs (Q)
Logik.LG65.Invertierter Ausg	Meldung: Negierte Selbsthaltung des Ausgangs (Q NOT)
Logik.LG66.Gatterausgang	Meldung: Ausgang des Logikgatters
Logik.LG66.Timerausgang	Meldung: Ausgang des Timers
Logik.LG66.Ausgang	Meldung: Selbsthaltung des Ausgangs (Q)
Logik.LG66.Invertierter Ausg	Meldung: Negierte Selbsthaltung des Ausgangs (Q NOT)
Logik.LG67.Gatterausgang	Meldung: Ausgang des Logikgatters
Logik.LG67.Timerausgang	Meldung: Ausgang des Timers
Logik.LG67.Ausgang	Meldung: Selbsthaltung des Ausgangs (Q)
Logik.LG67.Invertierter Ausg	Meldung: Negierte Selbsthaltung des Ausgangs (Q NOT)
Logik.LG68.Gatterausgang	Meldung: Ausgang des Logikgatters
Logik.LG68.Timerausgang	Meldung: Ausgang des Timers
Logik.LG68.Ausgang	Meldung: Selbsthaltung des Ausgangs (Q)
Logik.LG68.Invertierter Ausg	Meldung: Negierte Selbsthaltung des Ausgangs (Q NOT)
Logik.LG69.Gatterausgang	Meldung: Ausgang des Logikgatters
Logik.LG69.Timerausgang	Meldung: Ausgang des Timers
Logik.LG69.Ausgang	Meldung: Selbsthaltung des Ausgangs (Q)
Logik.LG69.Invertierter Ausg	Meldung: Negierte Selbsthaltung des Ausgangs (Q NOT)
Logik.LG70.Gatterausgang	Meldung: Ausgang des Logikgatters
Logik.LG70.Timerausgang	Meldung: Ausgang des Timers

<i>Name</i>	<i>Beschreibung</i>
Logik.LG70.Ausgang	Meldung: Selbsthaltung des Ausgangs (Q)
Logik.LG70.Invertierter Ausg	Meldung: Negierte Selbsthaltung des Ausgangs (Q NOT)
Logik.LG71.Gatterausgang	Meldung: Ausgang des Logikgatters
Logik.LG71.Timerausgang	Meldung: Ausgang des Timers
Logik.LG71.Ausgang	Meldung: Selbsthaltung des Ausgangs (Q)
Logik.LG71.Invertierter Ausg	Meldung: Negierte Selbsthaltung des Ausgangs (Q NOT)
Logik.LG72.Gatterausgang	Meldung: Ausgang des Logikgatters
Logik.LG72.Timerausgang	Meldung: Ausgang des Timers
Logik.LG72.Ausgang	Meldung: Selbsthaltung des Ausgangs (Q)
Logik.LG72.Invertierter Ausg	Meldung: Negierte Selbsthaltung des Ausgangs (Q NOT)
Logik.LG73.Gatterausgang	Meldung: Ausgang des Logikgatters
Logik.LG73.Timerausgang	Meldung: Ausgang des Timers
Logik.LG73.Ausgang	Meldung: Selbsthaltung des Ausgangs (Q)
Logik.LG73.Invertierter Ausg	Meldung: Negierte Selbsthaltung des Ausgangs (Q NOT)
Logik.LG74.Gatterausgang	Meldung: Ausgang des Logikgatters
Logik.LG74.Timerausgang	Meldung: Ausgang des Timers
Logik.LG74.Ausgang	Meldung: Selbsthaltung des Ausgangs (Q)
Logik.LG74.Invertierter Ausg	Meldung: Negierte Selbsthaltung des Ausgangs (Q NOT)
Logik.LG75.Gatterausgang	Meldung: Ausgang des Logikgatters
Logik.LG75.Timerausgang	Meldung: Ausgang des Timers
Logik.LG75.Ausgang	Meldung: Selbsthaltung des Ausgangs (Q)
Logik.LG75.Invertierter Ausg	Meldung: Negierte Selbsthaltung des Ausgangs (Q NOT)
Logik.LG76.Gatterausgang	Meldung: Ausgang des Logikgatters
Logik.LG76.Timerausgang	Meldung: Ausgang des Timers
Logik.LG76.Ausgang	Meldung: Selbsthaltung des Ausgangs (Q)
Logik.LG76.Invertierter Ausg	Meldung: Negierte Selbsthaltung des Ausgangs (Q NOT)
Logik.LG77.Gatterausgang	Meldung: Ausgang des Logikgatters
Logik.LG77.Timerausgang	Meldung: Ausgang des Timers
Logik.LG77.Ausgang	Meldung: Selbsthaltung des Ausgangs (Q)
Logik.LG77.Invertierter Ausg	Meldung: Negierte Selbsthaltung des Ausgangs (Q NOT)
Logik.LG78.Gatterausgang	Meldung: Ausgang des Logikgatters
Logik.LG78.Timerausgang	Meldung: Ausgang des Timers
Logik.LG78.Ausgang	Meldung: Selbsthaltung des Ausgangs (Q)
Logik.LG78.Invertierter Ausg	Meldung: Negierte Selbsthaltung des Ausgangs (Q NOT)
Logik.LG79.Gatterausgang	Meldung: Ausgang des Logikgatters
Logik.LG79.Timerausgang	Meldung: Ausgang des Timers
Logik.LG79.Ausgang	Meldung: Selbsthaltung des Ausgangs (Q)
Logik.LG79.Invertierter Ausg	Meldung: Negierte Selbsthaltung des Ausgangs (Q NOT)
Logik.LG80.Gatterausgang	Meldung: Ausgang des Logikgatters
Logik.LG80.Timerausgang	Meldung: Ausgang des Timers

Überwachung

Name	Beschreibung
Logik.LG80.Ausgang	Meldung: Selbsthaltung des Ausgangs (Q)
Logik.LG80.Invertierter Ausg	Meldung: Negierte Selbsthaltung des Ausgangs (Q NOT)

Der Leistungsschalterversagerschutz wird durch die folgende Liste von Auslösebefehlen gestartet, wenn »*Alle Strom*« als Triggermodus gewählt wurden und das entsprechende Signal auch auf den Leistungsschalter rangiert wurde.

Name	Beschreibung
-.-	Keine Rangierung

Der Leistungsschalterversagerschutz wird durch die folgende Liste von Auslösebefehlen gestartet, wenn »*ExS Fk*« als Triggermodus gewählt wurden und das entsprechende Signal auch auf den Leistungsschalter rangiert wurde..

Name	Beschreibung
-.-	Keine Rangierung
LS-Mitnahme.AuslBef	Meldung: Auslösebefehl
ExS[1].AuslBef	Meldung: Auslösebefehl
ExS[2].AuslBef	Meldung: Auslösebefehl
ExS[3].AuslBef	Meldung: Auslösebefehl
ExS[4].AuslBef	Meldung: Auslösebefehl

Inbetriebnahmebeispiel: Überwachungsschema 50BF

Gegenstand der Prüfung

Überprüfen des Leistungsschalterversagerschutzes (Überwachungsschema 50BF).

Benötigte Geräte

- Stromquelle
- Ggf. Amperemeter
- Timer (Zeitgeber)

HINWEIS

Der Prüfstrom muss während der Prüfung stets oberhalb des Ansprechwerts »*I*-LSV« liegen. Fällt der Prüfstrom bei ausgelöstem Leistungsschalter LS unter den Ansprechwert »*I*-LSV« so kommt es zu keiner Alarmmeldung.

Durchführung (einphasig)

Zum Prüfen der Auslösezeit des Schalterversagerschutzes wird ein Prüfstrom eingepreßt, der über dem Schwellwert der Stromschutzfunktion liegt. Mit dem Anziehen des der Schutzfunktion zugeordneten Auslöserelais wird ein Timer gestartet und die Zeit gemessen, bis am entsprechenden Melderelais der LSV ansteht.

Um Verdrahtungsfehler auszuschließen, prüfen Sie, ob im übergeordneten Feld der Leistungsschalter abschaltet.

Die mit Hilfe des Timers gemessene Zeit sollte den angegebenen Zeittoleranzen entsprechen.

Erfolgreiches Testergebnis

Die gemessenen Ist-Zeiten stimmen mit den Sollzeiten überein. Im übergeordneten Feld schaltet der Leistungsschalter ab.



WARNUNG

Schließen Sie die Steuerleitung wieder an den Leistungsschalter an.

AKÜ- Auslösekreisüberwachung [74TC]

Verfügbare Stufen:
AKÜ

Durch dieses Überwachungsmodul wird die Betriebsbereitschaft des Auslösekreises überwacht. Es bestehen zwei Optionen für die Überwachung. Die erste setzt die Verwendung des »Hiko EIN (52a)« voraus. Die zweite Option verwendet für die Überwachung des Auslösekreises zusätzlich zum »Hiko EIN (52a)«, den »Hiko AUS (52b)«-Kontakt.

Wenn für die Auslösekreisüberwachung nur der »Hiko EIN (52a)« verwendet wird, dann ist die Auslösekreisüberwachung nur dann wirksam, wenn der Leistungsschalter geschlossen ist. Wenn beide Kontakte verwendet werden, dann ist die Auslösekreisüberwachung solange wirksam, wie die Steuerspannung anliegt.

Beachten Sie, dass die Digitalen Eingänge korrekt zu konfigurieren sind. Dazu müssen diese an die Steuerspannung angepasst werden. Wenn eine Unterbrechung im Auslösekreis entdeckt wird, dann wird nach einer festzulegenden Verzögerungszeit ein Alarm ausgegeben. Die Verzögerungszeit muss länger sein als die Zeit, die zwischen dem Schließen der Stellungsmeldekontakte und dem Erkennen der Schaltgeräteposition durch das Gerät vergeht.

HINWEIS

Auf Slot 1 stehen für die Auslösekreisüberwachung jeweils 2 digitale Eingänge mit je einer separaten Wurzel (galvanische Trennung) zur Verfügung.

HINWEIS

Dieser Hinweis gilt nur für Geräte mit Steuerfunktion! Für diese Schutzfunktion ist es erforderlich, dass ihr ein Schaltgerät (Leistungsschalter) zugeordnet (rangiert) wird.

Die Versorgungsspannung des Auslösekreises ist in diesem Fall auch die Versorgungsspannung für die digitalen Eingänge. Dadurch wird der Spannungsausfall des Auslösekreises direkt erfasst.

Um einen Leiterbruch im Auslösekreis auf der Zuleitung oder in der Auslösespule zu erkennen, ist die Ausschaltspule mit in den Überwachungskreis einzuschleifen.

Die zu parametrierende Verzögerungszeit ist so zu wählen, dass Schaltvorgänge nicht zu Fehlauflösungen in diesem Modul führen.

Anschlussbeispiel (Empfehlung): Auslösekreisüberwachung mit zwei Hilfskontakten »Hiko EIN (52a) und »Hiko AUS (52b)«

AKÜ

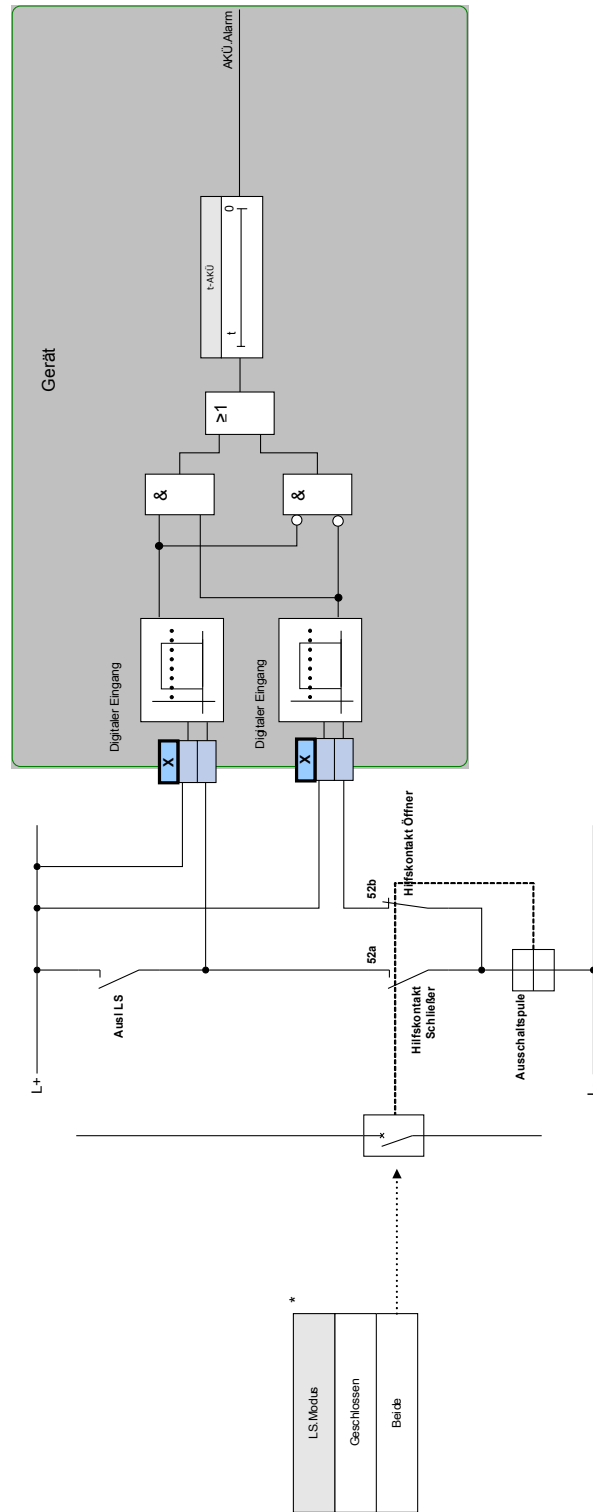

*In Geräten, die über eine Steuerung verfügen, entspricht dieses Signal dem zugeordneten (rangierten) Schaltgerät.

Anschlussbeispiel: Auslösekreisüberwachung mit einem Hilfskontakt »Hiko EIN (52a)

AKÜ

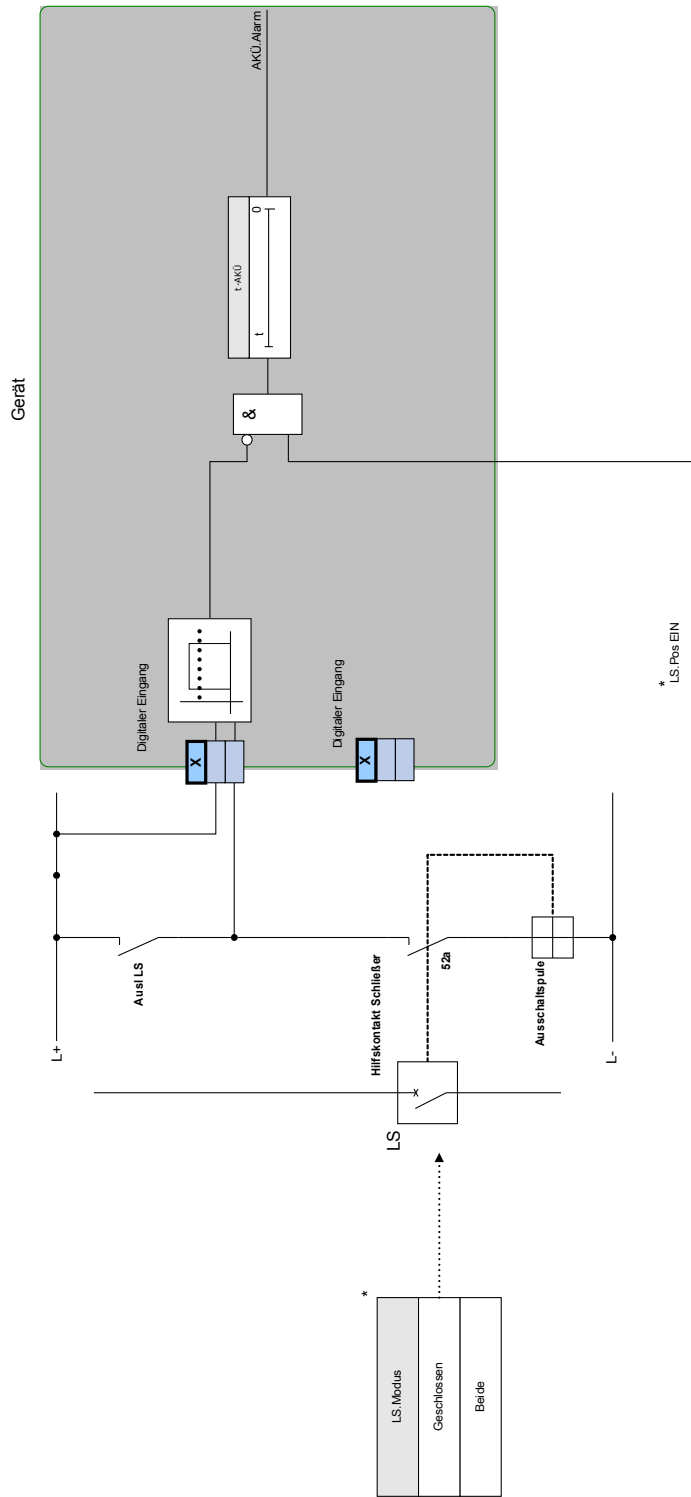

*In Geräten, die über eine Steuerung verfügen, entspricht dieses Signal dem zugeordneten (rangierten) Schaltgerät.



Projektierungs-Parameter der Auslösekreisüberwachung

Parameter	Beschreibung	Optionen	Voreinstellung	Menüpfad
 Modus	Modus	nicht verwenden, verwenden	nicht verwenden	[Projektierung]

Globale Parameter der Auslösekreisüberwachung

Parameter	Beschreibung	Einstellbereich	Voreinstellung	Menüpfad
 Modus	Legt fest, ob der Auslösekreis nur den "EIN-Zustand (geschlossen)" des Leistungsschalters überwacht oder beide (EIN und AUS-Zustand).	Geschlossen, Beide	Geschlossen	[Schutzparameter /Globale Schutzpara /Überwachung /AKÜ]
 Eingang 1	Auswahl des Digitalen Eingangs über den die Spule des Leistungsschalters überwacht wird, wenn der Leistungsschalter geschlossen ist.	1..n, Dig Inputs	-.-	[Schutzparameter /Globale Schutzpara /Überwachung /AKÜ]
 Eingang 2	Auswahl des Digitalen Eingangs über den die Spule des Leistungsschalters überwacht wird, wenn der Leistungsschalter offen ist. Nur verfügbar wenn Modus ="beide". Nur verfügbar wenn: Modus = Beide	1..n, Dig Inputs	-.-	[Schutzparameter /Globale Schutzpara /Überwachung /AKÜ]
 ExBlo1	Externe Blockade des Moduls, wenn die Blockade in einem Parametersatz erlaubt wurde und der Status der rangierten Meldung wahr ist.	1..n, Rangierliste	-.-	[Schutzparameter /Globale Schutzpara /Überwachung /AKÜ]
 ExBlo2	Externe Blockade des Moduls, wenn die Blockade in einem Parametersatz erlaubt wurde und der Status der rangierten Meldung wahr ist.	1..n, Rangierliste	-.-	[Schutzparameter /Globale Schutzpara /Überwachung /AKÜ]

Satz-Parameter der Auslösekreisüberwachung

Parameter	Beschreibung	Einstellbereich	Voreinstellung	Menüpfad
 Funktion	Modul bzw. Stufe dauerhaft aktivieren oder deaktivieren	inaktiv, aktiv	inaktiv	[Schutzparameter /<1..4> /Überwachung /AKÜ]
 ExBlo Fk	Blockade des Moduls bzw. der Stufe aktivieren (erlauben) / inaktivieren (nicht erlauben). Dieser Parameter kann nur im Zusammenhang mit dem gleichnamigen globalen Schutzparameter, dem ein Signal aus der Rangierliste zugeordnet wurde, wirksam werden. Bei aktivem Status des rangierten Signals werden diejenigen Stufen der Schutzfunktionen blockiert, die mit "ExBlo Fk = aktiv" parametrier sind!	inaktiv, aktiv	inaktiv	[Schutzparameter /<1..4> /Überwachung /AKÜ]
 t-AKÜ	Ansprechverzögerung der Auslösekreisüberwachung	0.10 - 10.00s	0.2s	[Schutzparameter /<1..4> /Überwachung /AKÜ]

Zustände der Eingänge der Auslösekreisüberwachung

Bezeichnung	Beschreibung	Rangierung über:
Hiko EIN-E	Zustand des Moduleingangs: Stellungsmeldung des Leistungsschalters (52a)	[Schutzparameter /Globale Schutzpara /Überwachung /AKÜ]
Hiko AUS-E	Zustand des Moduleingangs: Stellungsmeldung des Leistungsschalters (52b)	[Schutzparameter /Globale Schutzpara /Überwachung /AKÜ]
ExBlo1-E	Zustand des Moduleingangs: Externe Blockade1	[Schutzparameter /Globale Schutzpara /Überwachung /AKÜ]
ExBlo2-E	Zustand des Moduleingangs: Externe Blockade2	[Schutzparameter /Globale Schutzpara /Überwachung /AKÜ]

Meldungen der Auslösekreisüberwachung (Zustände der Ausgänge)

Meldung	Beschreibung
aktiv	Meldung: aktiv
ExBlo	Meldung: Externe Blockade
Alarm	Meldung: Alarm Auslösekreisüberwachung
nicht mögl	Nicht möglich, weil kein Statusindikator rangiert wurde.

Inbetriebnahme: Auslösekreisüberwachung [74TC]

HINWEIS

Bei Leistungsschaltern, die durch sehr wenig Energie auslösen (z. B. über einen Optokoppler) ist sicherzustellen, dass der durch die digitalen Eingänge eingeprägte Strom nicht zu Fehlauslösungen des Leistungsschalters führt.

Gegenstand der Prüfung

Überprüfen der Auslösekreisüberwachung der Leistungsschalter.

Durchführung Teil 1

Simulieren Sie einen Ausfall der Steuerspannung in den Leistungskreisen.

Erfolgreiches Testergebnis Teil1

Die Auslösekreisüberwachung AKÜ des Gerätes muss nach Ablauf von »t-AKÜ« einen Alarm ausgeben.

Durchführung Teil 2

Simulieren Sie einen Kabelbruch im Steuerkreis des Leistungsschalters.

Erfolgreiches Testergebnis Teil1

Die Auslösekreisüberwachung »AKÜ« des Gerätes muss nach Ablauf von »t-AKÜ« einen Alarm ausgeben.

SpWÜ - Spannungswandlerüberwachung [60FL]

SpWÜ

Überwachung der Spannungswandler durch Vergleich von »gemessener und errechneter Verlagerungsspannung«
Das Modul »SpWÜ« erkennt einen Spannungswandlerfehler, wenn die errechnete Verlagerungsspannung nicht mit der gemessenen übereinstimmt. Voraussetzung hierzu ist jedoch, dass Phasenspannungen (keine Außenleiterspannungen) durch das Gerät erfasst werden damit die Verlagerungsspannung berechnet werden kann. Zusätzlich muss die Verlagerungsspannung über Hilfswicklungen der Spannungswandler (e-n) auch tatsächlich gemessen werden. Beim Überschreiten eines einstellbaren Schwellwertes (Differenz zwischen gemessener mit errechneter Verlagerungsspannung) kann auf einen möglichen Spannungswandlerfehler geschlossen werden. Dies wird dann durch eine Meldung signalisiert.

Überwachung der Spannungswandler über einen digitalen Eingang



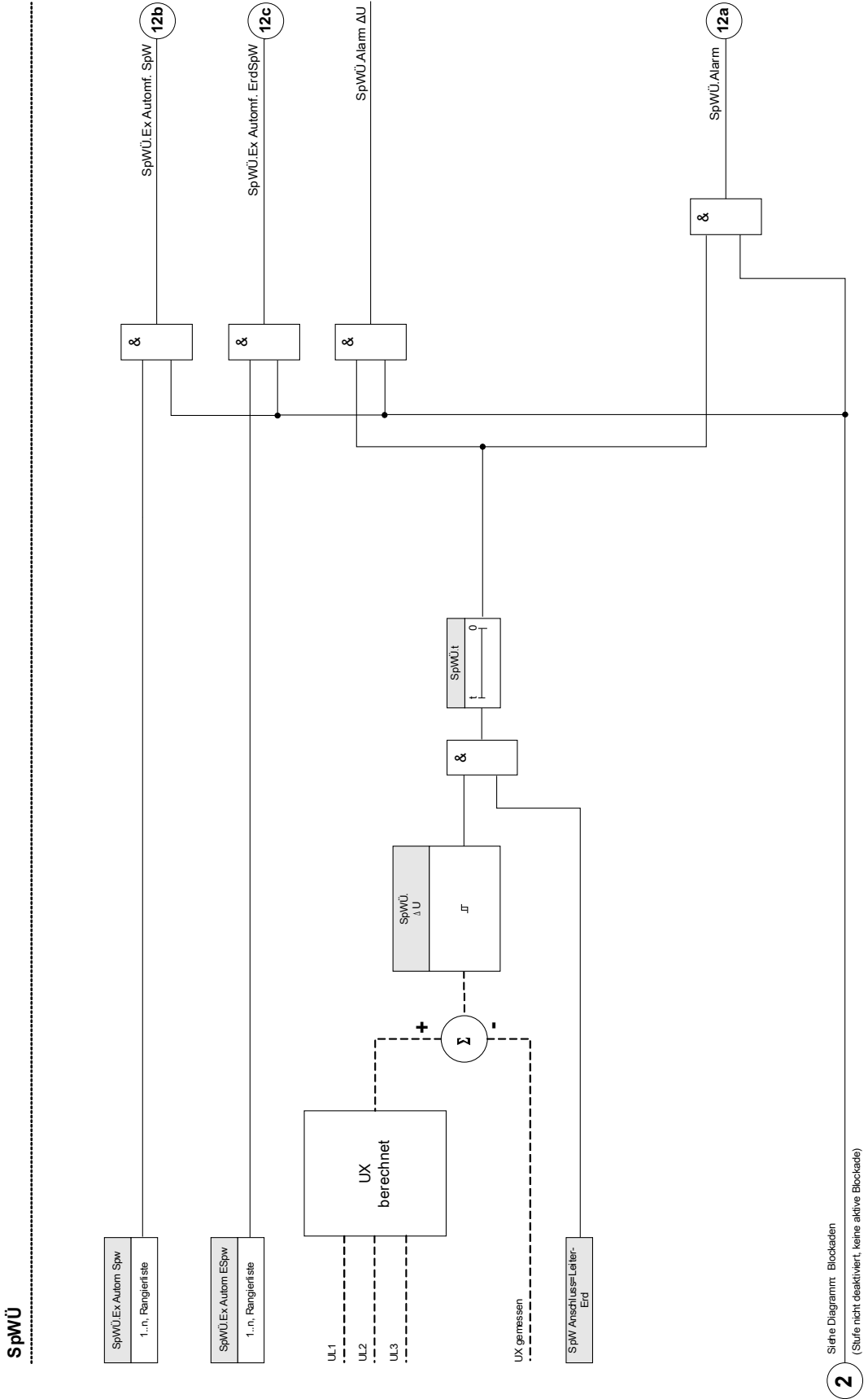

Mit dem Modul »SpWÜ« kann ein Automatenfall auf der Sekundärseite der Spannungswandler erkannt werden, wenn der Sicherungsautomat der Spannungswandler über einen digitalen Eingang mit dem Gerät verbunden ist und der digitale Eingang in das Modul »SpWÜ« rangiert wurde.







Projektierungsparameter des Spannungswandlerüberwachungs-Moduls

Parameter	Beschreibung	Optionen	Voreinstellung	Menüpfad
Modus 	Modus	nicht verwenden, verwenden	nicht verwenden	[Projektierung]

Globale Schutzparameter des Spannungswandlerüberwachungs-Moduls

Parameter	Beschreibung	Einstellbereich	Voreinstellung	Menüpfad
ExBlo1 	Externe Blockade des Moduls, wenn die Blockade in einem Parametersatz erlaubt wurde und der Status der rangierten Meldung wahr ist.	1..n, Rangierliste	-.-	[Schutzparameter /Globale Schutzpara /Überwachung /SpWÜ]
ExBlo2 	Externe Blockade des Moduls, wenn die Blockade in einem Parametersatz erlaubt wurde und der Status der rangierten Meldung wahr ist.	1..n, Rangierliste	-.-	[Schutzparameter /Globale Schutzpara /Überwachung /SpWÜ]
Ex Automf. SpW-E 	Zustand des Moduleingangs: Automatenfall Spannungswandler	1..n, Rangierliste	-.-	[Schutzparameter /Globale Schutzpara /Überwachung /SpWÜ]
Ex Automf. ESpW-E 	Zustand des Moduleingangs: Automatenfall Erdspannungswandler	1..n, Rangierliste	-.-	[Schutzparameter /Globale Schutzpara /Überwachung /SpWÜ]

Satz-Parameter des Spannungswandlerüberwachungs-Moduls

Parameter	Beschreibung	Einstellbereich	Voreinstellung	Menüpfad
 Funktion	Modul bzw. Stufe dauerhaft aktivieren oder deaktivieren	inaktiv, aktiv	inaktiv	[Schutzparameter /<1..4> /Überwachung /SpWÜ]
 ExBlo Fk	Blockade des Moduls bzw. der Stufe aktivieren (erlauben) / inaktivieren (nicht erlauben). Dieser Parameter kann nur im Zusammenhang mit dem gleichnamigen globalen Schutzparameter, dem ein Signal aus der Rangierliste zugeordnet wurde, wirksam werden. Bei aktivem Status des rangierten Signals werden diejenigen Stufen der Schutzfunktionen blockiert, die mit "ExBlo Fk = aktiv" parametrier sind!	inaktiv, aktiv	inaktiv	[Schutzparameter /<1..4> /Überwachung /SpWÜ]
 ΔU	Zum Schutz vor Fehlauflösungen bei phasenselektiven Schutzfunktionen, welche die Spannung als Entscheidungskriterium verwenden. Ist die Differenz der gemessenen Verlagerungsspannung zur berechneten Größe U_0 größer als der Grenzwert ΔU , so wird nach Ablauf der Anregeverzögerung eine Alarmpmeldung ausgegeben. In diesem Fall liegt ein Fehler in den Spannungsmesskreisen (Leiterbruch, Sicherungsfall) vor.	0.20 - 1.00Un	0.50Un	[Schutzparameter /<1..4> /Überwachung /SpWÜ]
 Alarmverzögerung	Alarmverzögerung	0.1 - 9999.0s	1.0s	[Schutzparameter /<1..4> /Überwachung /SpWÜ]

Zustände der Eingänge des Spannungswandlerüberwachungs-Moduls

Bezeichnung	Beschreibung	Rangierung über:
Ex Autom Spw-E	Zustand des Moduleingangs: Externer Automatenfall Spannungswandler	[Schutzparameter /Globale Schutzpara /Überwachung /SpWÜ]
Ex Autom Espw-E	Zustand des Moduleingangs: Externer Automatenfall Erdspannungswandler	[Schutzparameter /Globale Schutzpara /Überwachung /SpWÜ]
ExBlo1-E	Zustand des Moduleingangs: Externe Blockade1	[Schutzparameter /Globale Schutzpara /Überwachung /SpWÜ]
ExBlo2-E	Zustand des Moduleingangs: Externe Blockade2	[Schutzparameter /Globale Schutzpara /Überwachung /SpWÜ]

Meldungen des Spannungswandlerüberwachungs-Moduls (Zustände der Ausgänge)

Meldung	Beschreibung
aktiv	Meldung: aktiv
ExBlo	Meldung: Externe Blockade
Alarm ΔU	Meldung: Alarm ΔU Spannungsmesskreisüberwachung
Alarm	Meldung: Alarm Spannungsmesskreisüberwachung
Ex Automf. SpW	Meldung: Ex Automf. SpW
Ex Automf. ESpW	Meldung: Automatenfall Erdspannungswandler

Inbetriebnahme: Spannungswandlerüberwachung (über DI)

Gegenstand der Prüfung

Überprüfen, ob der Automatenfall vom Gerät richtig erkannt wird.

Durchführung

- Schalten Sie den Sicherungsautomaten der Spannungswandler ab (allpolige Spannungsfreiheit).

Erfolgreiches Testergebnis

- Der Status des entsprechenden digitalen Eingangs ändert sich.
- Wenn eine entsprechende LEDs (für den Automatenfall) rangiert sind, dann zeigen diese den Automatenfall an.

Inbetriebnahme: Spannungswandlerüberwachung [60FL]

HINWEIS

Voraussetzung:

1. Die Verlagerungsspannung wird über den entsprechenden Spannungsmesseingang gemessen.
2. An den Spannungsmesseingängen liegen Phasenspannungen an (keine Außenleiterspannungen)

HINWEIS

Die Berechnung der Verlagerungsspannung ist nur möglich, wenn an den Spannungsmesseingängen Phasenspannungen (Stern) anliegen.

Gegenstand der Prüfung

Überprüfung der Spannungswandlerüberwachung (durch einen Vergleich von der errechneten mit der gemessenen Verlagerungsspannung). Es wird überprüft ob $UE=3xU_0$ ist.

Benötigte Geräte

- 4 Kanal-Spannungsquelle (3+1).

Durchführung Teil 1

- Stellen Sie den Grenzwert der Spannungswandlerüberwachung auf » $\Delta U=0,2*U_n$ « ein.
- Speisen Sie ein dreiphasiges, symmetrisches Spannungssystem (Nennspannung) sekundärseitig ein.
- Schalten Sie an einem Messeingang eine Phasenspannung ab (sekundärseitig muss weiterhin symmetrisch eingespeist werden).
- Vergewissern Sie sich, dass nun die Meldung »SPWÜ.ALARM« generiert wird.

Erfolgreiches Testergebnis Teil 1

Die Meldung »SPWÜ.ALARM« wird generiert.

Durchführung Teil 2

- Speisen Sie ein dreiphasiges, symmetrisches Spannungssystem sekundärseitig ein.
- Speisen Sie in den Verlagerungsspannungsmesseingang eine Spannung in Höhe von ca. 20% U_n ein.
- Vergewissern Sie sich, dass nun die Meldung »SPWÜ.ALARM« generiert wird.

Erfolgreiches Testergebnis Teil 2

Die Meldung »SPWÜ.ALARM« wird generiert.

Selbstüberwachung

SÜW

Die Schutzgeräte werden durch verschiedene Prüfmechanismen sowohl während ihres Betriebs als auch während ihrer Startphase auf Fehlfunktionen überwacht.

Die Schutzgeräte führen verschiedene Formen der Selbstüberwachung durch.

Selbstüberwachung im Gerät		
Überwachung von...	Überwachung durch...	Aktion bei erkanntem Fehler...
Startphase	Es wird überwacht, dass der Aufstart des Geräts eine maximal erlaubte Zeit nicht überschreitet.	Das Gerät wird neu gestartet. => Nach drei misslungenen Versuchen wird das Gerät deaktiviert.
Überwachung der Dauer eines Schutzumlaufs (Softwarezyklus)	Eine Timing-Analyse überwacht, dass die maximal erlaubte Zeit für einen Schutzumlauf nicht überschritten wird.	Bei Überschreitung der erlaubten Schutzumlaufzeit (erste Schwelle) fällt der Selbstüberwachungskontakt ab. Bei noch längerer Überschreitung der Schutzumlaufzeit (zweite Schwelle) erfolgt ein Neustart des Geräts.
Überwachung der Kommunikation zwischen Haupt- und Signalprozessor	Die zyklische Messwertverarbeitung des Signalprozessors wird vom Hauptprozessor überwacht.	Wird ein Fehler erkannt, dann wird ein Neustart des Geräts ausgelöst. Hierbei fällt der Selbstüberwachungskontakt ab.
Analog-Digital-Wandler	Der Signalprozessor macht eine Plausibilitätsprüfung der digitalisierten Messdaten.	Wird ein Fehler erkannt, so wird der Schutz blockiert um Fehlauflösungen zu vermeiden.
Überwachung der Datenkonsistenz nach einem Spannungsausfall (z.B. Spannungsausfall während der Durchführung von Parameteränderungen).	Eine interne Logik erkennt unvollständig abgespeicherte Daten nach einem Spannungsausfall.	Sind die neuen Daten unvollständig oder korrupt, werden sie beim Geräteneustart gelöscht. Es wird mit dem letzten gültigen Datensatz weitergearbeitet.
Datenkonsistenz allgemein	Bildung von Prüfsummen.	Werden inkonsistente Daten erkannt, die nicht von einem Spannungsausfall herrühren, dann wird das Gerät außer Betrieb gesetzt (schwerer interner Fehler).

Selbstüberwachung im Gerät		
Geräteparametrierung	Absicherung der Parametrierung durch Plausibilitätsprüfungen.	Durch Plausibilitätsprüfungen können Implausibilitäten in der Parametrierung erkannt werden. Eine erkannte Implausibilität wird durch ein "Fragezeichensymbol" indiziert. Näheres hierzu im Kapitel Parametrierung.
Qualität der Versorgungsspannung	Die Hardware-Schaltung stellt sicher, dass das Gerät nur dann betrieben werden kann, wenn die Hilfspannungsversorgung innerhalb des Arbeitsbereichs des Weitbereichsnetzteils liegt.	Das Gerät startet bei zu niedriger Versorgungsspannung nicht auf bzw. wird außer Betrieb gesetzt.
Einbrüche der Versorgungsspannung	Kurzzeitige Einbrüche der Versorgungsspannung werden erkannt und können in der Regel durch einen im Netzteil integrierten Zwischenspeicher überbrückt werden. Dieser Zwischenspeicher dient auch dazu, Schreibvorgänge von Daten abschließen zu können.	Das Modul zur Überwachung der Systemauslastung erkennt, wenn sich kurzzeitige Einbrüche der Versorgungsspannung wiederholen.
Interne Daten des Geräts (Speicherauslastung, interne Ressourcen, etc.)	Ein internes Modul überwacht die Systemauslastung.	Das Modul zur Überwachung der Systemauslastung löst bei einem schwerwiegenden Fehler einen Neustart des Geräts aus. Bei geringfügigen Fehlern wechselt die System-LED auf rot/ grün blinkend (Details siehe Troubleshooting Guide). Es erfolgt eine Aufzeichnung des Problems in einem internen Fehlerspeicher.
Status der Geräte-Kommunikation (SCADA)	Das projektierte und aktivierte SCADA-Modul überwacht die Verbindung zur Leittechnik.	Unter <Betrieb/ Zustandsanzeige/ Leittechnik> können Sie überprüfen, ob eine aktive Verbindung zur Leittechnik besteht. Sie können diesen Status auf eine LED und/ oder einen digitalen Ausgang legen, um diesen Zustand zu überwachen. Details zum Status der GOOSE Verbindung siehe Kapitel IEC61850.

Gerätestart

Das Schutzgerät startet auf, wenn:

- es mit der Versorgungsspannung verbunden wird,
- ein gezielter Neustart durch den Benutzer durchgeführt wird,
- es auf die Werkseinstellungen zurückgesetzt wird,
- die interne Selbstüberwachung des Geräts einen schwerwiegenden Fehler erkennt.

Der Grund des Gerätestarts wird unter dem Menüpunkt <Betrieb/ Zustandsanzeige/ Sys/ Neustart> numerisch angezeigt (siehe Tabelle weiter unten) und im Ereignisrekorder aufgezeichnet (Ereignis: Sys.Neustart).

Die folgende Tabelle enthält eine Liste der Aufstartgründe:

Geräte Aufstart Grund	
1.	Normaler Startvorgang Neustart nach vorherigem sauberen Ausschalten der Versorgungsspannung.
2.	Neustart durch den Bediener Bedienerreset über die Bedieneinheit (HMI) oder via Smart view-Menü.
3.	Neustart durch Super Reset Neustart durch Rücksetzen des Geräts in die Werkseinstellung.
4.	-- (nicht mehr aktuell)
5.	-- (nicht mehr aktuell)
6.	Unbekannte Fehlerquelle Neustart durch unbekannte Fehlerquelle.
7.	Erzwungener Neustart (ausgelöst durch den Hauptprozessor) Durch den Hauptprozessor wurden ungültige Zustände oder Daten erkannt.
8.	Zeitüberschreitung im Schutzumlauf Die zyklische Abarbeitung der Schutzfunktionen wurde unerwartet unterbrochen.
9.	Erzwungener Neustart (ausgelöst durch den Signalprozessor) Durch den Signalprozessor wurden ungültige Zustände oder Daten erkannt.
10.	Zeitüberschreitung in der Messwertverarbeitung Zyklische Abarbeitung der Messwertverarbeitung wurde unerwartet unterbrochen.
11.	Einbruch der Versorgungsspannung Neustart nach kurzzeitigem Versorgungsspannungseinbruch oder -ausfall.
12.	Unzulässiger Speicherzugriff Neustart nach unzulässigem Speicherzugriff.

Deaktiviertes Gerät „Device Stopped“

Befindet sich das Schutzgerät in einem ungültigen Zustand, der auch durch den dreimaligen automatisch durchgeführten Neustart des Geräts nicht beseitigt werden kann, so wird das Gerät automatisch deaktiviert. In diesem Zustand ist die System-LED rot leuchtend oder rot blinkend. Im Display des Geräts wird „Device Stopped“ angezeigt, gefolgt von einer 6-stelligen Fehlernummer, z.B. E01487.

Neben den für den Nutzer einsehbaren Rekordern, Meldungen und Anzeigen existieren ggf. interne, für das Service Personal einsehbare Fehlerinformationen. Diese ermöglichen im Fehlerfall dem Service Personal erweiterte Diagnosemöglichkeiten.

HINWEIS

Bitte wenden Sie sich in einem solchen Fall an unseren Support und teilen Sie ihm diese Fehlernummer mit.

Für weitere Hinweise zur Behandlung von Fehlern schlagen Sie bitte im separaten Dokument „Troubleshooting Guide“ nach.

Direktkommandos des Selbstüberwachung

Parameter	Beschreibung	Einstellbereich	Voreinstellung	Menüpfad
Quit System LED 	Quittieren der System LED (rot/grün blinkende System LED)	unwahr, wahr	unwahr	[Betrieb /Quittierung]

Meldungen der Selbstüberwachung

Meldung	Beschreibung
Systemfehler	Meldung: Gerätefehler
Selbstüberwachungskontakt	Meldung: Selbstüberwachungskontakt

Werte der Selbstüberwachung

Wert	Beschreibung	Menüpfad
Letzt. Fehler	Letzter Fehler	[Betrieb /Selbstüberwachung /Systemfehler]

Zähler der Selbstüberwachung

Wert	Beschreibung	Menüpfad
Reset durch Gerät	Durch das Gerät ausgelöste Neustarts	[Betrieb /Selbstüberwachung /Systemfehler]
Z Anz freier Sockets	Zähler für die Netzwerkdiagnose. Anzahl freier Sockets.	[Betrieb /Selbstüberwachung /Systemstatus]

Programmierbare Logik

Vefügbare Elemente (Logikgleichungen):
Logik

Generelle Beschreibung

Das Schutzgerät bietet ein Vielzahl von programmierbaren Logikgleichungen. Mit Hilfe der Logikgleichungen können z.B. Ausgangsrelais, Blockaden von Schutzfunktionen usw. programmiert werden.

Mit Hilfe der Logik können Ausgangsrelais in Abhängigkeit von Eingangssignalen gesetzt werden. Die Eingangssignale können aus der Rangierliste (Auslösungen von Schutzmodulen, Zustand von Schutzfunktionen, Status einer Leistungsschalters, Alarmlmeldungen und der Zustand von Moduleingängen) frei ausgewählt werden.

Logikgleichungen können kaskadiert werden. Der Ausgang einer Logikgleichung kann als Eingangssignal einer weiteren „höheren“ Logikgleichung verwendet werden. So kann z.B. der Ausgang von Logikgleichung 10 als Eingangssignal von Logikgleichung 11 verwendet werden.

Prinzipielle Übersicht

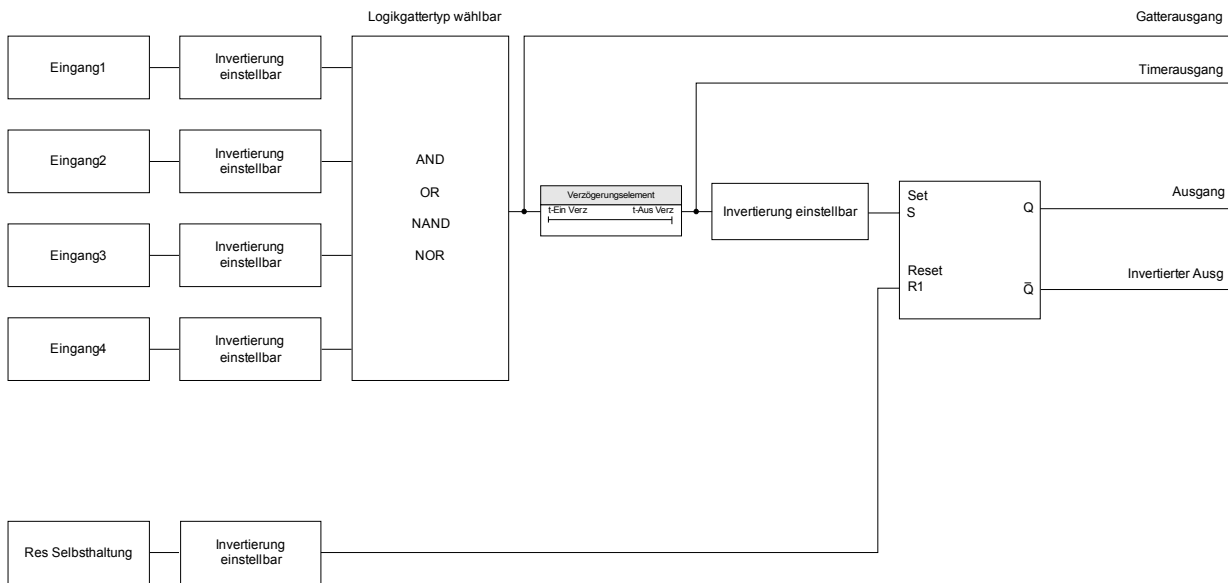

Detallierte Darstellung

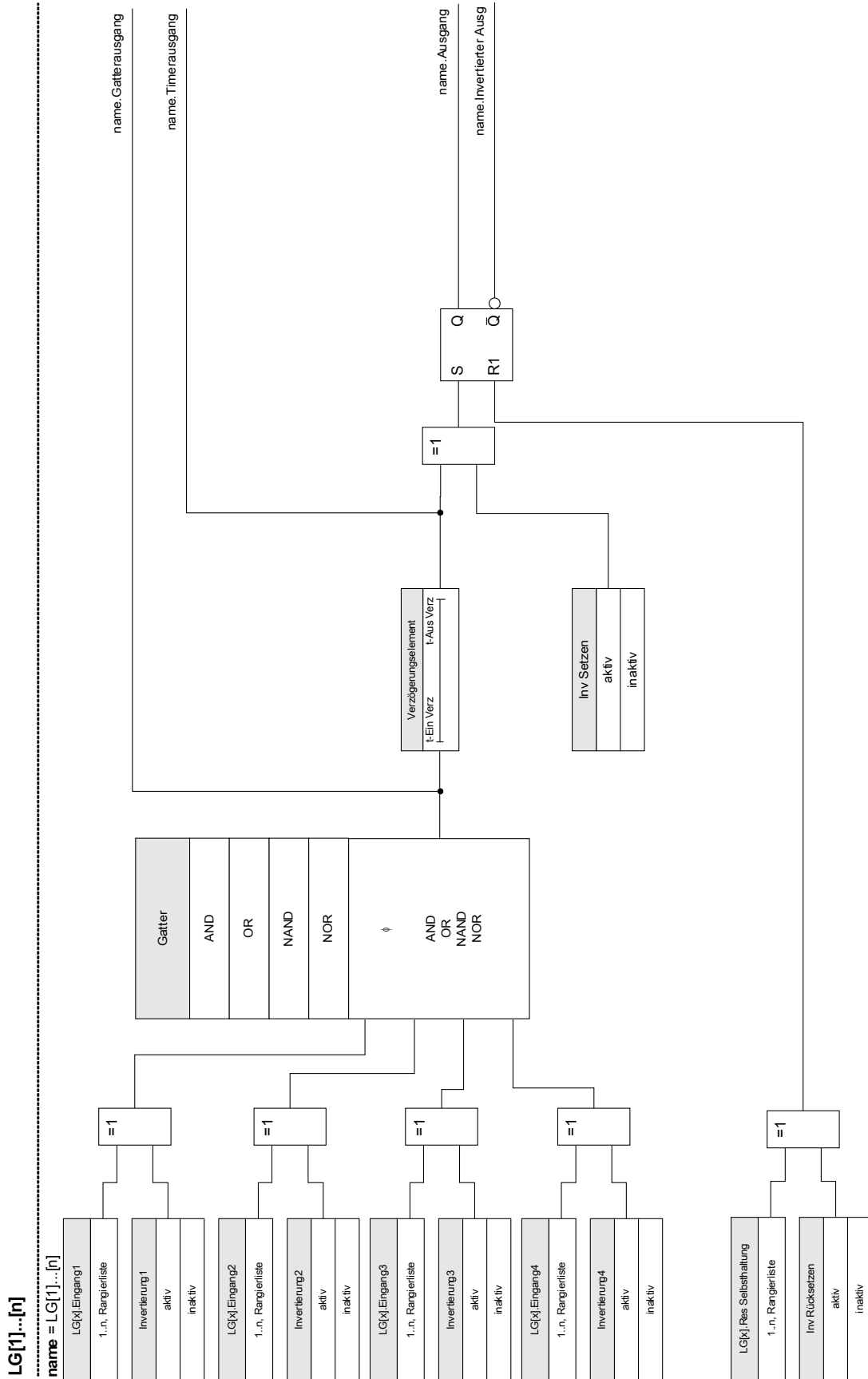

Verfügbare Logikgatter (Operatoren)

Innerhalb einer Logikgleichung können die folgenden Logikgatter verwendet werden:

Gatter

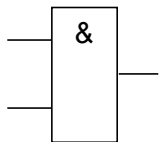

AND

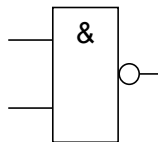

NAND

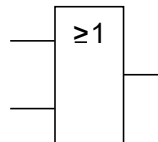

OR

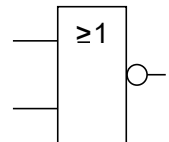

NOR

Eingangssignale

Jedem Logikgatter können bis zu vier Eingangssignale aus der Rangierliste zugeordnet werden.

Optional kann jedes einzelne Eingangssignal invertiert (negiert) werden.

Timer (Anzugs- und Rückfallverzögerung)

Der Anzug und der Rückfall des Zeitglieds kann verzögert werden.

Selbsthaltung

Jede Logikgleichung verfügt über einen selbsthaltenden und einen nicht-selbsthaltenden Ausgang. Der selbsthaltende Ausgang steht auch als invertierter Ausgang zur Verfügung.

Um ein selbsthaltendes Signal zurücksetzen zu können, muss ein Rücksetz-Signal aus der Rangierliste ausgewählt werden. Das Rücksetz-Signal kann ebenfalls invertiert werden. Das Selbsthaltungssignal (Latch) arbeitet mit Reset-Priorität.

Kaskadierung von Logikgleichungen

Das Schutzgerät wertet die Logikgleichung beginnend mit Logikgleichung 1 in aufsteigender Reihenfolge aus. Dieser Auswertungs-Zyklus wird stetig wiederholt.

Kaskadierung von Logikgleichungen in aufsteigender Reihenfolge

Kaskadierung in aufsteigender Reihenfolge bedeutet, dass das Ausgangssignal von "Logikgleichung n " als Eingangssignal von "Logikgleichung $n+1$ " rangiert wird. Wenn sich der Ausgang von "Logikgleichung n " ändert, dann wird der Ausgang von "Logikgleichung $n+1$ " im selben Auswertungs-Zyklus aktualisiert.

Kaskadierung von Logikgleichungen in absteigender Reihenfolge

Kaskadierung in absteigender Reihenfolge bedeutet, dass das Ausgangssignal von "Logikgleichung $n+1$ " als Eingangssignal von "Logikgleichung n " rangiert wird (Rückführung). Ändert sich der Ausgang von "Logikgleichung $n+1$ ", dann steht diese Änderung erst um einen Zyklus verspätet am Eingang von "Logikgleichung n " an.

Kaskadierung in aufsteigender Reihenfolge

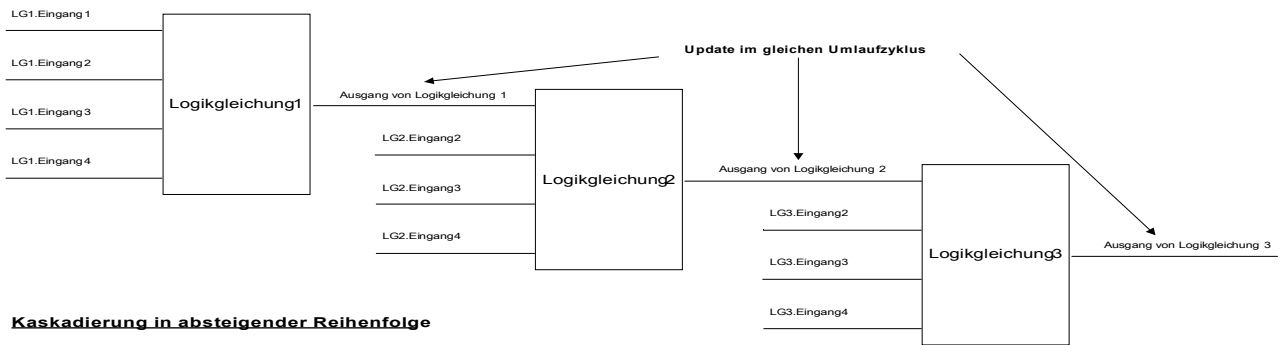
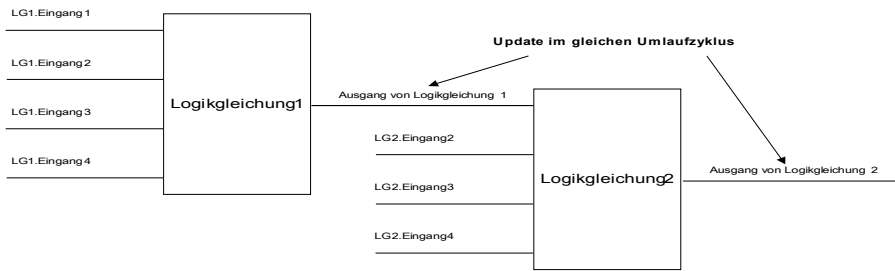

Kaskadierung in absteigender Reihenfolge

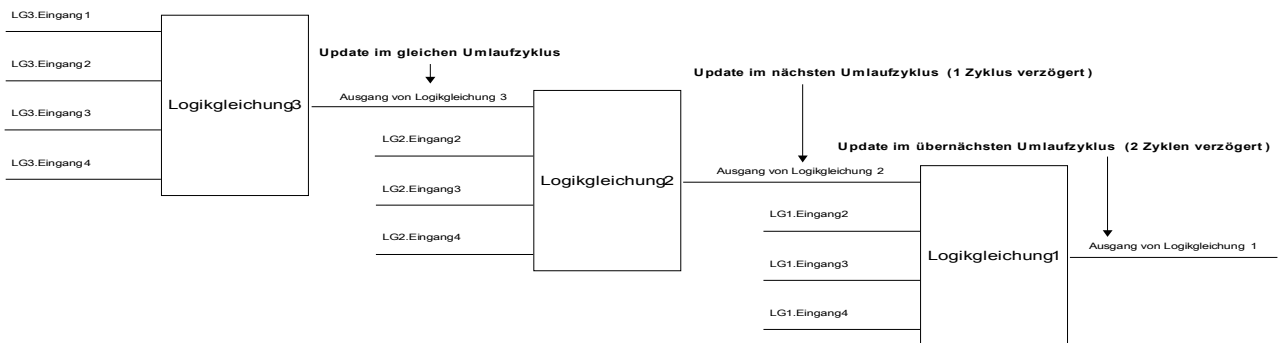
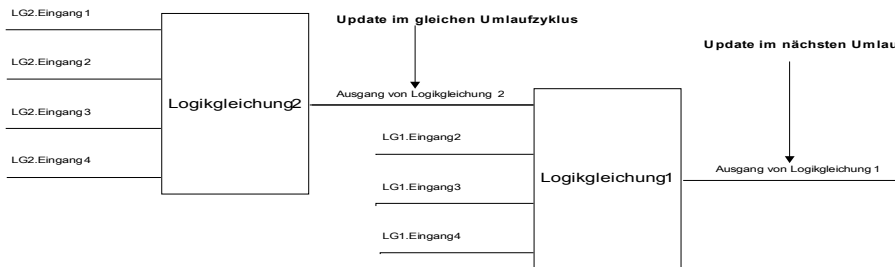

Programmierbare Logik via HMI



WARNUNG

WARNUNG: Eine Fehlprogrammierung von Logikgleichungen kann zu Personenschäden oder der Beschädigung oder Zerstörung von Betriebsmitteln führen.

Verwenden Sie die Programmierbare Logik nur dann, wenn Sie die einwandfreie Funktionalität sicherstellen können.

Konfiguration einer Logikgleichung

- Wechseln Sie ins Menü [Logik/LG[x]]:
- Rangieren Sie die Eingangssignale (wenn erforderlich, invertieren Sie diese).
- Falls erforderlich, konfigurieren Sie den Timer (Anzugsverzögerung und Rückfallverzögerung).
- Wenn der selbthaltende Ausgang verwendet wird, rangieren Sie ein entsprechendes Resetsignal.











Wenn Logikgleichungen absteigend kaskadiert werden, dann müssen Signalverzögerungszeiten (Zykluszeiten) berücksichtigt werden .





Im Menü [Betrieb/Zustandsanzeige] kann der Status der Ein- und Ausgänge der Logikgleichungen überprüft werden.

Projektierungsparameter der Programmierbaren Logik

<i>Parameter</i>	<i>Beschreibung</i>	<i>Optionen</i>	<i>Voreinstellung</i>	<i>Menüpfad</i>
Anz Gleichungen: 	Anzahl benötigter Logikgleichungen:	0, 5, 10, 20, 40, 80	20	[Projektierung]

Globale Parameter der Programmierbaren Logik

Parameter	Beschreibung	Einstellbereich	Voreinstellung	Menüpfad
LG1.Gatter 	Logikgatter	AND, OR, NAND, NOR	AND	[Logik /LG 1]
LG1.Eingang1 	Rangierung des Eingangssignals	1..n, Rangierliste	.-.	[Logik /LG 1]
LG1.Invertierung1 	Invertieren der Eingangssignale Nur verfügbar, wenn ein Eingangssignal rangiert wurde.	inaktiv, aktiv	inaktiv	[Logik /LG 1]
LG1.Eingang2 	Rangierung des Eingangssignals	1..n, Rangierliste	.-.	[Logik /LG 1]
LG1.Invertierung2 	Invertieren der Eingangssignale Nur verfügbar, wenn ein Eingangssignal rangiert wurde.	inaktiv, aktiv	inaktiv	[Logik /LG 1]
LG1.Eingang3 	Rangierung des Eingangssignals	1..n, Rangierliste	.-.	[Logik /LG 1]
LG1.Invertierung3 	Invertieren der Eingangssignale Nur verfügbar, wenn ein Eingangssignal rangiert wurde.	inaktiv, aktiv	inaktiv	[Logik /LG 1]
LG1.Eingang4 	Rangierung des Eingangssignals	1..n, Rangierliste	.-.	[Logik /LG 1]
LG1.Invertierung4 	Invertieren der Eingangssignale Nur verfügbar, wenn ein Eingangssignal rangiert wurde.	inaktiv, aktiv	inaktiv	[Logik /LG 1]
LG1.t-Ein Verz 	Einschaltverzögerung	0.00 - 36000.00s	0.00s	[Logik /LG 1]

Parameter	Beschreibung	Einstellbereich	Voreinstellung	Menüpfad
LG1.t-Aus Verz 	Ausschaltverzögerung	0.00 - 36000.00s	0.00s	[Logik /LG 1]
LG1.Res Selbsthaltung 	Rücksetzsignal für die Selbsthaltung.	1..n, Rangierliste	-.-	[Logik /LG 1]
LG1.Inv Rücksetzen 	Invertieren des Rücksetzsignals für die Selbsthaltung	inaktiv, aktiv	inaktiv	[Logik /LG 1]
LG1.Inv Setzen 	Invertieren des Signals für das Setzen der Selbsthaltung	inaktiv, aktiv	inaktiv	[Logik /LG 1]

Zustände der Eingänge der Programmierbaren Logik

Bezeichnung	Beschreibung	Rangierung über:
LG1.GatterEing1-E	Zustand des Moduleingangs: Rangierung des Eingangssignals	[Logik /LG 1]
LG1.GatterEing2-E	Zustand des Moduleingangs: Rangierung des Eingangssignals	[Logik /LG 1]
LG1.GatterEing3-E	Zustand des Moduleingangs: Rangierung des Eingangssignals	[Logik /LG 1]
LG1.GatterEing4-E	Zustand des Moduleingangs: Rangierung des Eingangssignals	[Logik /LG 1]
LG1.Res Selbsthaltung-E	Zustand des Moduleingangs: Rücksetzsignal für die Selbsthaltung.	[Logik /LG 1]

Meldungen der Programmierbaren Logik

Meldung	Beschreibung
LG1.Gatterausgang	Meldung: Ausgang des Logikgatters
LG1.Timerausgang	Meldung: Ausgang des Timers
LG1.Ausgang	Meldung: Selbsthaltung des Ausgangs (Q)
LG1.Invertierter Ausg	Meldung: Negierte Selbsthaltung des Ausgangs (Q NOT)

Inbetriebnahme

Vor der Arbeit an der geöffneten Schaltanlage ist unbedingt sicherzustellen, dass zuerst die gesamte Anlage spannungsfrei geschaltet wird, und die folgenden 5 Sicherheitsregeln stets eingehalten werden:



Vor Beginn jeder Arbeit:

- Freischalten
- Gegen Wiedereinschalten sichern
- Spannungsfreiheit feststellen
- Erden und Kurzschließen
- Benachbarte, unter Spannung stehende Teile abdecken oder abschränken



Während des Betriebs darf niemals der Sekundärkreis eines Stromwandlers geöffnet werden. Die dabei entstehenden Hochspannungen sind lebensgefährlich.



Auch bei ausgeschalteter Hilfsspannung können an den Geräteanschlüssen gefährliche Spannungen auftreten. Alle nationalen und internationalen vor Ort gültigen allgemeinen Errichtungs- und Sicherheitsvorschriften für das Arbeiten an Starkstromanlagen sind stets zu beachten (z. B. VDE, EN, DIN, IEC)



Vor der ersten Spannungsaufschaltung ist Folgendes sicherzustellen:

- Korrekte Erdung des Gerätes
- Prüfung aller Meldekreise
- Prüfung aller Steuerkreise
- Korrekte Wandlerverdrahtung
- Die richtige Dimensionierung der Stromwandler
- Die richtige Bebürdung der Stromwandler
- Die Betriebsbedingungen müssen den Technischen Daten entsprechen
- Korrekte Auslegung der Absicherung der Wandler
- Funktion der Wändlersicherungen
- Korrekte Verdrahtung aller digitalen Eingänge
- Polarität und Betrag der Versorgungsspannung
- Korrekte Verdrahtung der analogen Ein- und Ausgänge



Die zulässigen Abweichungen der Messwerte und Geräteeinstellungen ergeben sich aus den Technischen Daten/Toleranzen.

Inbetriebnahme - Schutzprüfung

WARNUNG

Die Inbetriebnahme/Schutzprüfung darf nur von entsprechend autorisiertem und qualifiziertem Fachpersonal durchgeführt werden. Vor der Inbetriebnahme muss die Dokumentation gelesen und verstanden werden.

WARNUNG

Kontrollieren mit jeder Schutzfunktionsprüfung:

- Wird die Anregung/Auslösung im Ereignisrekorder gespeichert?
- Wird die Auslösung im Fehlerrekorder gespeichert?
- Wird die Auslösung im Störschreiber gespeichert?
- Erfolgen alle Meldungen ordnungsgemäß?
- Arbeiten alle dauerhaften, parametrisierten Blockadefunktionen ordnungsgemäß?
- Arbeiten alle temporären (über DI) parametrisierten Blockadefunktionen ordnungsgemäß?
- Für die Kontrolle der LEDs und Relaisfunktionen sind diese mit entsprechenden Alarm und Auslösefunktionen der jeweiligen Schutzfunktionen/Stufe zu belegen und in der Praxis zu überprüfen.

WARNUNG

Kontrolle aller temporären Blockaden (über digitale Eingänge)

- Um Überfunktionen zu vermeiden, sind alle Blockaden, die im Zusammenhang mit einer Auslösung/Nichtauslösung von Schutzfunktion stehen, durch einen Test zu überprüfen. Da diese Tests sehr komplex sein können, sollten diese nur von denjenigen Personen durchgeführt werden, die das Schutzkonzept aufgestellt haben.

VORSICHT

Kontrolle aller generellen Auslöseblockierungen:

- Alle generellen Auslöseblockierungen sind durch einen Test zu überprüfen.

HINWEIS

Alle in der Einstellliste dokumentierten Auslösezeiten und Werte müssen vor Inbetriebnahme des Schutzgeräts durch eine Sekundärprüfung bestätigt werden.

HINWEIS

Sollten Funktionen, Parameter, Ein- oder Ausgänge beschrieben werden, die mit dem vorliegenden Gerät nicht übereinstimmen, so sind diese als gegenstandslos zu betrachten.

Hinweise zur Außerbetriebnahme - Ausbau des Relais



Warnung! Durch das Ausbauen des Relais ist dessen gesamte Schutzfunktionalität nicht mehr gegeben. Stellen Sie sicher, dass es einen Reserveschutz gibt. Wenn Sie sich nicht über die Konsequenzen des Relaisausbaus bewusst sind - Stopp! Beginnen Sie nicht mit der Arbeit.



Informieren Sie vor Beginn der Arbeiten die Leittechnik.

Schalten Sie die Versorgungsspannung aus.

Stellen Sie sicher, dass keine personengefährdenden Spannungen im Schaltschrank anliegen.

Ziehen Sie die Stecker von der Geräterückseite ab. Ziehen Sie keinesfalls an den Kabeln. Verwenden Sie ggf. ein Hilfsmittel wie einen Schraubendreher.

Befestigen Sie die Kabel und Stecker im Schaltschrank mit Kabelbindern, sodass sichergestellt ist, dass es nicht versehentlich zu ungewollten elektrischen Verbindungen kommen kann.

Halten Sie das Gerät von vorne fest während Sie die Befestigungsschrauben des Geräts lösen.

Entnehmen Sie das Gerät vorsichtig aus dem Schaltschrank.

Falls kein neues Gerät eingebaut wird decken (verschließen) Sie die Türöffnung ab.

Schließen Sie den Schaltschrank.

Service und Inbetriebnahmeunterstützung

Im Menü Service unterstützen zahlreiche Funktionen die Wartung und Inbetriebnahme des Schutzgerätes.

Allgemein

Im Menü [Service/Allgemein] kann ein Neustart des Schutzgerätes veranlasst werden.

Erzwungener Schaltzustand der Ausgangsrelais

HINWEIS

Die Parameter sowie ihre Werkseinstellungen und Einstellungsbereiche sind dem Kapitel "Ausgangsrelais" zu entnehmen.

Allgemeine Bedienung

⚠ GEFAHR

Der Betreiber muss sicherstellen, dass nach Abschluss der Wartungsarbeiten der erzwungene Schaltzustand der Ausgangsrelais wieder aufgehoben wird. Ansonsten kann das Schutzgerät den vorgesehenen Schutz NICHT erfüllen.

Für Inbetriebnahme- oder Wartungsarbeiten können die Ausgangsrelais in einen erzwungenen Schaltzustand gebracht werden. Dies ist im folgendem Menü [Service/Test Modus/Erzwinge K/K Slot X(2/5)] möglich und kann entweder

- permanent (dauerhaft) oder
- zeitlich begrenzt mittels eines Timers erfolgen.

Bei Verwendung eines Timers verbleiben die Ausgangskontakte im erzwungenen Zustand, bis der Timer abgelaufen ist. Danach wechselt das Relais wieder in die normale Betriebsart.

Bei der Einstellung »dauerhaft« verbleiben die Ausgangsrelais im erzwungenen Zustand.

Grundsätzlich sind zwei Einstellungen möglich:

- Schaltzustand eines einzelnen Ausgangsrelais erzwingen »Erzwinge Kx«; und
- Schaltzustand einer Gruppe von Ausgangsrelais erzwingen »Erzwinge alle Ausg«.

Das Erzwingen des Schaltzustandes einer kompletten Baugruppe hat Vorrang vor dem Erzwingen des Schaltzustandes eines einzelnen Ausgangsrelais!

HINWEIS

Ein Ausgangsrelais wird einen »Erzwingen« Befehl NICHT befolgen solange dieser Kontakt gesperrt ist.

HINWEIS

Ein Ausgangsrelais wird einen »Erzwingen« Befehl befolgen:

- wenn es nicht »Gesperrt« ist und
- wenn ein *Direkt-Kommando* auf das/die Relais gelegt ist

Bitte beachten Sie, dass ein »Erzwingen« -Befehl an eine Gruppe von Ausgangsrelais (der gleichen Baugruppe) Vorrang hat vor einem »Erzwingen« -Befehl an nur einen einzelnen Ausgangsrelais.

Sperrungen der Ausgangsrelais

HINWEIS

Die Parameter sowie ihre Werkseinstellungen und Einstellungsbereiche sind dem Kapitel "Ausgangsrelais" zu entnehmen.

Allgemeine Bedienung

Innerhalb des Menüs [Service/ Test Modus/ SPERREN] können komplette Baugruppen von Ausgangsrelais gesperrt (abgeschaltet) werden. Dadurch werden Schalttätigkeiten der Ausgangsrelais verhindert. Durch Sperrungen der Ausgangsrelais können Wartungsarbeiten durchgeführt werden, ohne dass durch unbeabsichtigte Schaltheftungen komplette Prozesse spannungslos geschaltet werden.

GEFAHR

Der Betreiber muss sicherstellen, dass nach Abschluss der Wartungsarbeiten das Sperrung der Ausgangsrelais wieder aufgehoben wird. Ansonsten kann das Schutzgerät den vorgesehenen Schutz NICHT erfüllen.

HINWEIS

Die Ausgangskontakte des „Zone Interlockings“ und der Selbstüberwachungskontakt können nicht gesperrt werden.

Für Inbetriebnahmen- oder Wartungsarbeiten können alle Ausgangsrelais einer Baugruppe gesperrt werden. Dies ist im folgenden Menü [Service/ Test Modus/ SPERREN] möglich und kann entweder

- permanent (dauerhaft) oder
- zeitlich begrenzt mittels eines Timers erfolgen.

In der Einstellung »permanent« verbleiben die Ausgangsrelais im erzwungenen Zustand.

Bei Verwendung eines Timers verbleiben die Ausgangskontakte gesperrt, bis der Timer abgelaufen ist. Danach erhalten die Ausgangsrelais wieder ihre normale Funktion.

HINWEIS

Ein Ausgangsrelais wird **NICHT gesperrt solange:**

- es in Selbsthaltung ist (und noch nicht zurückgesetzt wurde)
- eine laufende (t-Halte) Mindest-Haltezeit noch nicht abgelaufen ist
- das Sperrung nicht auf AKTIV gesetzt wurde
- kein Direktkommando »Sperrung« erteilt wurde.

HINWEIS

Ein Ausgangsrelais **wird gesperrt wenn:**

- es nicht in Selbsthaltung ist
- es keine laufende (t-Halte) Verzögerungszeit gibt (Haltezeit eines Relais-Ausgangskontaktes)
- die Sperrung auf AKTIV gesetzt wurde und ein Direktkommando »Sperrung« erteilt wurde.

Erzwinge RTDs*

* = Nicht in allen Geräten verfügbar.

HINWEIS

Die Parameter sowie ihre Werkseinstellungen und Einstellungsbereiche sind dem Kapitel "RTD/URTD" zu entnehmen.

Allgemeine Bedienung

! GEFAHR

Der Betreiber muss sicherstellen, dass nach Abschluss der Wartungsarbeiten das Erzwingen der RTDs wieder aufgehoben wird. Ansonsten kann das Schutzgerät den vorgesehenen Schutz NICHT erfüllen.

Für Inbetriebnahme- oder Wartungsarbeiten können die RTD-Temperaturwerte erzwungen werden. Dies ist im folgendem Menü [Service/Test Modus/URTD] möglich und kann entweder

- permanent (dauerhaft) oder
- zeitlich begrenzt mittels eines Timers erfolgen.

Bei Verwendung eines Timers verbleiben die RTD-Temperaturen im erzwungenen Zustand, bis der Timer abgelaufen ist. Danach wechselt der RTD wieder in die normale Betriebsart.

Bei der Einstellung »dauerhaft« verbleiben die RTDs im erzwungenen Zustand. In diesem Menü werden die aktuellen RTD Messwerte solange angezeigt, bis die Funktion (Simulierte Werte) aktiviert wird. Sobald die Funktion aktiviert wird, werden die angezeigten Messwerte eingefroren. Nun kann der Anwender RTD-Temperaturen setzen (erzwingen). Sobald diese Funktion wieder deaktiviert ist, werden wieder die aktuellen Messwerte angezeigt.

Erzwinge Analogausgänge*

* = Nicht in allen Geräten verfügbar.

HINWEIS

Die Parameter sowie ihre Werkseinstellungen und Einstellungsbereiche sind dem Kapitel "Analogausgänge" zu entnehmen.

Allgemeine Bedienung

⚠ GEFAHR

Der Betreiber muss sicherstellen, dass nach Abschluss der Wartungsarbeiten das Erzwingen der Analogausgänge wieder aufgehoben wird. Verwenden Sie diese Funktionalität nicht, wenn dadurch externe Prozesse gefährdet werden könnten.

Für Inbetriebnahme- oder Wartungsarbeiten können Analogausgänge erzwungen/gesetzt werden. Dies ist im folgendem Menü [Service/Test Modus/Analogausgänge] möglich und kann entweder

- permanent (dauerhaft) oder
- zeitlich begrenzt mittels eines Timers erfolgen.

Bei Verwendung eines Timers verbleiben die Analogausgänge im erzwungenen Zustand, bis der Timer abgelaufen ist. Danach wechselt der Analogausgang wieder in die normale Betriebsart.

Bei der Einstellung »dauerhaft« verbleiben die Analogausgänge im erzwungenen Zustand. In diesem Menü werden die aktuellen Werte angezeigt, die auf den Analogausgang rangiert sind, bis die Funktion (Simulierte Werte) aktiviert wird. Sobald die Funktion aktiviert wird, werden die angezeigten Messwerte eingefroren. Nun kann der Anwender Analogausgänge setzen (erzwingen). Sobald diese Funktion wieder deaktiviert ist, werden wieder die aktuellen Messwerte angezeigt.

Erzwinge Analogeingänge*

* = Nicht in allen Geräten verfügbar.

HINWEIS

Die Parameter sowie ihre Werkseinstellungen und Einstellungsbereiche sind dem Kapitel "Analogausgänge" zu entnehmen.

Allgemeine Bedienung

⚠ GEFAHR

Der Betreiber muss sicherstellen, dass nach Abschluss der Wartungsarbeiten das Erzwingen der Analogeingänge wieder aufgehoben wird.

Für Inbetriebnahme- oder Wartungsarbeiten können Analogeingänge erzwungen/gesetzt werden. Dies ist im folgendem Menü [Service/Test Modus/Analogeingänge] möglich und kann entweder

- permanent (dauerhaft) oder
- zeitlich begrenzt mittels eines Timers erfolgen.

Bei Verwendung eines Timers verbleiben die Analogeingänge im erzwungenen Zustand, bis der Timer abgelaufen ist. Danach wechselt der Analogeingang wieder in die normale Betriebsart.

Bei der Einstellung »dauerhaft« verbleiben die Analogeingänge im erzwungenen Zustand. In diesem Menü werden die aktuellen Werte angezeigt, die am Analogeingang anliegen, bis die Funktion (Simulierte Werte) aktiviert wird. Sobald die Funktion aktiviert wird, wird der angezeigte Messwert eingefroren. Nun kann der Anwender den Analogeingang setzen (erzwingen). Sobald diese Funktion wieder deaktiviert ist, wird wieder der aktuelle Messwert angezeigt.

Fehlersimulator*

Verfügbare Stufen:
Sgen

* = Nicht in allen Geräten verfügbar.

Zur Inbetriebnahmeunterstützung und Fehleranalyse verfügt das Gerät über die Möglichkeit Messgrößen/Messwerte zu simulieren. Ein entsprechendes Untermenü befindet sich im Menü [Service/Test Modus/Sgen/Ablauf]. Der Simulationszyklus besteht aus drei Abschnitten:

- Simulation vor dem Fehler (Vorlauf),
- Simulation des Fehlers und
- Simulation nach dem Fehler (Nachlauf).

Im Menü [Service/Test Modus/Sgen/Einstellungen/Zeiten] kann die Dauer der einzelnen Simulationsabschnitte eingestellt werden. Ebenso können für jede simulierte Größe (Spannung und Strom) die Amplituden und Winkel für jede Phase getrennt eingestellt werden (inkl. Erdstrom). Eine Simulation wird abgebrochen, wenn einer der Phasenströme $0,1 \cdot I_n$ übersteigt. Eine neue Simulation kann erst fünf Sekunden nachdem alle Ströme unter $0,1 \cdot I_n$ gefallen sind gestartet werden.



GEFAHR

Im Simulationsmodus sind alle Schutzfunktionen des Gerätes für die Dauer der Simulation außer Kraft gesetzt!

Bei Verwendung des Simulationsmodus während des Betriebs der Anlage muss sichergestellt sein, dass im Fehlerfall ein Backup-Schutz die Schutzfunktionen des Gerätes übernimmt.

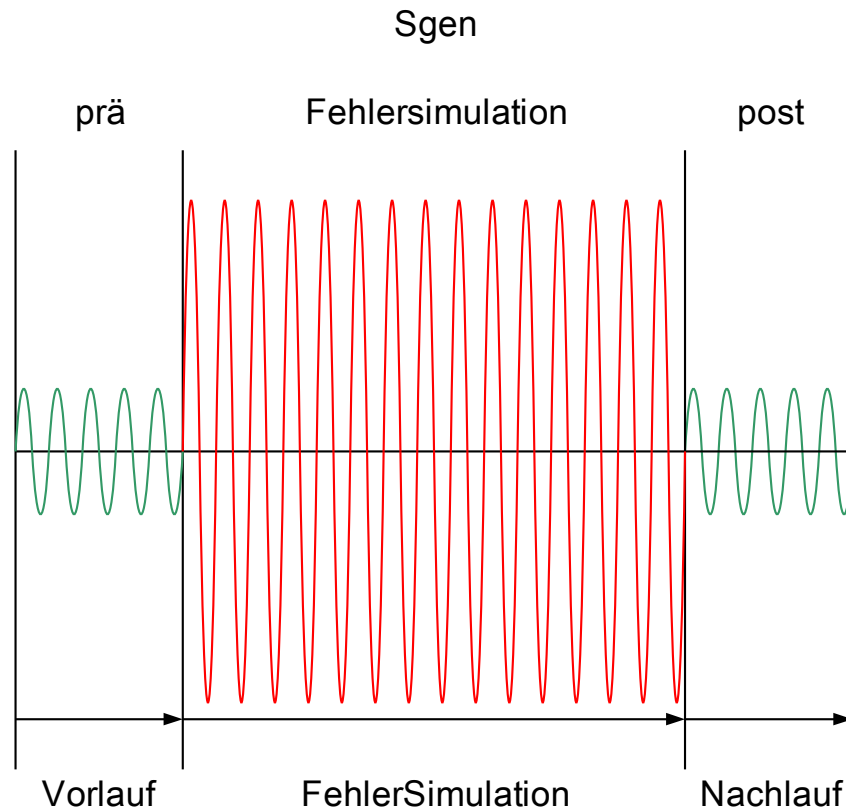

Während einer Fehlersimulation werden alle Energiezähler angehalten.

HINWEIS

Die Simulationsspannungen sind stets Strangspannungen, unabhängig von der Anschlussart der Netzspannungswandler (Stern, Dreieck oder V-Schaltung).

Funktionen des Fehlersimulators**:





Stopp Funktionen	Option 1	Option 2
<p>Kein Stopp</p> <p>Kompletter Simulationsablauf: Vorlauf, Fehlersimulation, Nachlauf.</p> <p>Wie?: Menü [Service/Test Modus/Sgen/Ablauf] aufrufen.</p> <p>Ex Erzwingen Nachlauf = keine Zuordnung auswählen und Start Simulation anklicken.</p>	<p>Simulation ohne Schalterauslösung:</p> <p>Auslösekommandos für den Leistungsschalter werden blockiert. D. h. vom Gerät wird ein Auslösesignal generiert, das nicht auf die Auslösespule des Leistungsschalters wirkt (ähnlich wie Sperren der Ausgangsrelais).</p> <p>Wie?: Menü [Service/Test Modus/Sgen/Ablauf] aufrufen.</p>	<p>Simulation mit Schalterauslösung:</p> <p>Wie?: Menü Service/Test Modus/Sgen/Ablauf] aufrufen. AuslBef Modus = Mit AuslBef einstellen.</p>
<p>Stopp durch externes Signal</p> <p>Nachlauf erzwingen: Sobald das externe Signal anliegt wechselt die Fehlersimulation in den Nachlauf Modus.</p> <p>Wie?: Menü [Service/Test Modus/Sgen/Ablauf] aufrufen.</p> <p>Ex Erzwingen Nachlauf = Signal zuordnen.</p>	<p>AuslBef Modus = Kein AuslBef einstellen.</p>	
<p>Manueller Stopp</p> <p>Sobald der Stoppbefehl anliegt wechselt das Gerät in die normale Betriebsart (Schutzbetrieb).</p> <p>Wie?: Menü [Service/Test Modus/Sgen/Ablauf] aufrufen.</p> <p>Stopp Simulation anklicken.</p>		



**Hinweis: Systembedingt ist die Frequenz des Simulationsmoduls 0,16% größer als die eingestellte Nennfrequenz.

Projektierungs-Parameter des Fehlersimulators



Parameter	Beschreibung	Optionen	Voreinstellung	Menüpfad
Modus 	Modus	nicht verwenden, verwenden	verwenden	[Projektierung]





Globale Schutzparameter des Fehlersimulators





Parameter	Beschreibung	Einstellbereich	Voreinstellung	Menüpfad
Vorlauf 	Vorlaufzeit	0.00 - 300.00s	0.0s	[Service /Test (Schutz gesperrt) /Sgen /Einstellungen /Zeiten]
FehlerSimulation 	Dauer der Fehlersimulation	0.00 - 10800.00s	0.0s	[Service /Test (Schutz gesperrt) /Sgen /Einstellungen /Zeiten]
Nachlauf 	Nachlauf	0.00 - 300.00s	0.0s	[Service /Test (Schutz gesperrt) /Sgen /Einstellungen /Zeiten]
AuslBef Modus 	Auslösebefehlsmodus	Kein AuslBef, Mit AuslBef	Kein AuslBef	[Service /Test (Schutz gesperrt) /Sgen /Ablauf]
Ex Start Simulation 	Externer Start der Fehler-Simulation (Verwendung der Test-Parameter)	1..n, Rangierliste	..-	[Service /Test (Schutz gesperrt) /Sgen /Ablauf]





Parameter	Beschreibung	Einstellbereich	Voreinstellung	Menüpfad
ExBlo 	Externe Blockade des Moduls, wenn die Blockade in einem Parametersatz erlaubt wurde und der Status der rangierten Meldung wahr ist.	1..n, Rangierliste	SG[1].Pos EIN	[Service /Test (Schutz gesperrt) /Sgen /Ablauf]
Ex Erzwingenachl 	Erzwingen den Wechsel in die Nachlaufphase. Abbruch der Simulation.	1..n, Rangierliste	-.-	[Service /Test (Schutz gesperrt) /Sgen /Ablauf]





Spannungsparameter des Fehlersimulators

Parameter	Beschreibung	Einstellbereich	Voreinstellung	Menüpfad
UL1 	Spannungsamplitude der Grundwelle während der Vorlaufphase:Phase L1	0.00 - 1.50Un	0.57Un	[Service /Test (Schutz gesperrt) /Sgen /Einstellungen /Vorlauf /SpW]
UL2 	Spannungsamplitude der Grundwelle während der Vorlaufphase:Phase L2	0.00 - 1.50Un	0.57Un	[Service /Test (Schutz gesperrt) /Sgen /Einstellungen /Vorlauf /SpW]
UL3 	Spannungsamplitude der Grundwelle während der Vorlaufphase:Phase L3	0.00 - 1.50Un	0.57Un	[Service /Test (Schutz gesperrt) /Sgen /Einstellungen /Vorlauf /SpW]

Parameter	Beschreibung	Einstellbereich	Voreinstellung	Menüpfad
UX 	Spannungsamplitude der Grundwelle während der Vorlaufphase: UX	0.00 - 1.50Un	0.0Un	[Service /Test (Schutz gesperrt) /Sgen /Einstellungen /Vorlauf /SpW]
phi UL1 	Startposition bzw Startwinkel des Spannungszeigers während des Vorlaufs:Phase L1	-360 - 360°	0°	[Service /Test (Schutz gesperrt) /Sgen /Einstellungen /Vorlauf /SpW]
phi UL2 	Startposition bzw Startwinkel des Spannungszeigers während des Vorlaufs:Phase L2	-360 - 360°	240°	[Service /Test (Schutz gesperrt) /Sgen /Einstellungen /Vorlauf /SpW]
phi UL3 	Startposition bzw Startwinkel des Spannungszeigers während des Vorlaufs:Phase L3	-360 - 360°	120°	[Service /Test (Schutz gesperrt) /Sgen /Einstellungen /Vorlauf /SpW]
phi UX gem 	Startposition bzw Startwinkel des Spannungszeigers während des Vorlaufs: UX	-360 - 360°	0°	[Service /Test (Schutz gesperrt) /Sgen /Einstellungen /Vorlauf /SpW]

Parameter	Beschreibung	Einstellbereich	Voreinstellung	Menüpfad
UL1 	Spannungsamplitude der Grundwelle während der Fehlersimulation:Phase L1	0.00 - 1.50Un	0.29Un	[Service /Test (Schutz gesperrt) /Sgen /Einstellungen /FehlerSimulation /SpW]
UL2 	Spannungsamplitude der Grundwelle während der Fehlersimulation:Phase L2	0.00 - 1.50Un	0.29Un	[Service /Test (Schutz gesperrt) /Sgen /Einstellungen /FehlerSimulation /SpW]
UL3 	Spannungsamplitude der Grundwelle während der Fehlersimulation:Phase L3	0.00 - 1.50Un	0.29Un	[Service /Test (Schutz gesperrt) /Sgen /Einstellungen /FehlerSimulation /SpW]
UX 	Spannungsamplitude der Grundwelle während der Fehlersimulation:Phase UX	0.00 - 1.50Un	0.29Un	[Service /Test (Schutz gesperrt) /Sgen /Einstellungen /FehlerSimulation /SpW]
phi UL1 	Startposition bzw Startwinkel des Spannungszeigers während der Fehlersimulation:Phase L1	-360 - 360°	0°	[Service /Test (Schutz gesperrt) /Sgen /Einstellungen /FehlerSimulation /SpW]

Parameter	Beschreibung	Einstellbereich	Voreinstellung	Menüpfad
phi UL2 	Startposition bzw Startwinkel des Spannungszeigers während der Fehlersimulation:Phase L2	-360 - 360°	240°	[Service /Test (Schutz gesperrt) /Sgen /Einstellungen /FehlerSimulation /SpW]
phi UL3 	Startposition bzw Startwinkel des Spannungszeigers während der Fehlersimulation:Phase L3	-360 - 360°	120°	[Service /Test (Schutz gesperrt) /Sgen /Einstellungen /FehlerSimulation /SpW]
phi UX gem 	Startposition bzw Startwinkel des Spannungszeigers während der Fehlersimulation: UX	-360 - 360°	0°	[Service /Test (Schutz gesperrt) /Sgen /Einstellungen /FehlerSimulation /SpW]
UL1 	Spannungsamplitude der Grundwelle während der Nachlaufphase:Phase L1	0.00 - 1.50Un	0.57Un	[Service /Test (Schutz gesperrt) /Sgen /Einstellungen /Nachlauf /SpW]
UL2 	Spannungsamplitude der Grundwelle während der Nachlaufphase:Phase L2	0.00 - 1.50Un	0.57Un	[Service /Test (Schutz gesperrt) /Sgen /Einstellungen /Nachlauf /SpW]

Parameter	Beschreibung	Einstellbereich	Voreinstellung	Menüpfad
UL3 	Spannungsamplitude der Grundwelle während der Nachlaufphase:Phase L3	0.00 - 1.50Un	0.57Un	[Service /Test (Schutz gesperrt) /Sgen /Einstellungen /Nachlauf /SpW]
UX 	Spannungsamplitude der Grundwelle während der Nachlaufphase:Phase UX	0.00 - 1.50Un	0.0Un	[Service /Test (Schutz gesperrt) /Sgen /Einstellungen /Nachlauf /SpW]
phi UL1 	Startposition bzw Startwinkel des Spannungszeigers während der Nachlaufphase:Phase L1	-360 - 360°	0°	[Service /Test (Schutz gesperrt) /Sgen /Einstellungen /Nachlauf /SpW]
phi UL2 	Startposition bzw Startwinkel des Spannungszeigers während der Nachlaufphase:Phase L2	-360 - 360°	240°	[Service /Test (Schutz gesperrt) /Sgen /Einstellungen /Nachlauf /SpW]
phi UL3 	Startposition bzw Startwinkel des Spannungszeigers während der Nachlaufphase:Phase L3	-360 - 360°	120°	[Service /Test (Schutz gesperrt) /Sgen /Einstellungen /Nachlauf /SpW]

Parameter	Beschreibung	Einstellbereich	Voreinstellung	Menüpfad
phi UX gem 	Startposition bzw Startwinkel des Spannungszeigers während der Nachlaufphase:Phase UX	-360 - 360°	0°	[Service /Test (Schutz gesperrt) /Sgen /Einstellungen /Nachlauf /SpW]



Status der Eingänge des Fehlersimulators

Bezeichnung	Beschreibung	Rangierung über:
Ex Start Simulation-E	Zustand des Moduleingangs:Externer Start der Fehler-Simulation (Verwendung der Test-Parameter)	[Service /Test (Schutz gesperrt) /Sgen /Ablauf]
ExBlo	Zustand des Moduleingangs: Externe Blockade	[Service /Test (Schutz gesperrt) /Sgen /Ablauf]
Ex Erzwingenachl-E	Zustand des Moduleingangs:Erzwingen den Wechsel in die Nachlaufphase. Abbruch der Simulation.	[Service /Test (Schutz gesperrt) /Sgen /Ablauf]

Signale des Fehlersimulators (Status der Ausgänge)

Meldung	Beschreibung
läuft	Meldung: Messwertsimulation läuft
Status	Meldung: Stati der Messwertsimulation :0=Off, 1=Fehlersimulation-Vorlauf, 2=Fehlersimulation, 3=Fehlersimulation-Nachlauf, 4=InitReset

Direktkommandos des Fehlersimulators

Parameter	Beschreibung	Einstellbereich	Voreinstellung	Menüpfad
 Start Simulation	Start der Fehler-Simulation (Verwendung der Test-Parameter)	inaktiv, aktiv	inaktiv	[Service /Test (Schutz gesperrt) /Sgen /Ablauf]
 Stopp Simulation	Stopp der Fehler-Simulation (Verwendung der Test-Parameter)	inaktiv, aktiv	inaktiv	[Service /Test (Schutz gesperrt) /Sgen /Ablauf]

Werte des Fehlersimulators

Wert	Beschreibung	Voreinstellung	Wertebereich	Menüpfad
Status	Stati der Messwertsimulation :0=Off, 1=Fehlersimulation-Vorlauf, 2=Fehlersimulation, 3=Fehlersimulation-Nachlauf, 4=InitReset	Off	Off, Vorlauf, FehlerSimulation, Nachlauf, Init Res	[Service /Test (Schutz gesperrt) /Sgen /Status]

Technische Daten

HINWEIS

Es dürfen ausschließlich Kupferleiter verwendet werden, 75°C.
Leiterquerschnitt 2,5 mm² [AWG 14]

Klimatische Umgebungsbedingungen

Lagertemperatur:	Betriebstemperatur:
-30°C bis +70°C	-20°C bis +60°C

Zulässige Feuchte im Jahresmittel
Zulässige Höhe am Einsatzort:

<75% rel. (an 56d bis zu 95% rel.)
<2000 m über NN
Für 4000 m Höhe ist unter Umständen eine geänderte Klassifizierung der Betriebs- und Prüfspannungen erforderlich.

Schutzgrad EN 60529

Front bei Einsatz einer Dichtung	IP54
Front ohne Dichtung	IP50
Klemmenbereich	IP20

Stückprüfung

Isolationsprüfung nach IEC60255-5:	Alle Prüfungen gegen Erde und zu anderen Ein- und Ausgangskreisen
Hilfsspannungsversorgung, digitale Eingänge: Strommesseingänge, Melderelaisausgänge	2,5 kV (eff) / 50 Hz
Spannungsmesseingänge:	3,0 kV (eff) / 50 Hz
Alle drahtgebundenen Kommunikations- schnittstellen:	1,5 kV DC

Gehäuse

Gehäuse B1: Höhe/Breite (7 Tasten/Türeinbau)	173 mm /141,5 mm
Gehäuse B1: Höhe/Breite (8-Tasten/Türeinbau)	183 mm /141,5 mm
Gehäuse B1: Höhe/Breite (7 und 8 Tasten/19“)	173 mm (4 HE)/141,5 mm (28 TE)
Gehäusetiefe (inkl. Klemmen):	208 mm
Material Gehäuse:	Aluminium-Stranggussprofile
Material Frontplatte:	Aluminium/Folienfront
Einbaulage:	waagrecht ($\pm 45^\circ$ um die X-Achse sind zulässig)
Gewicht:	ca. 2,4 kg

Leiter- und Verlagerungsspannungsmessung

Die folgenden Technischen Daten gelten für 8-polige (grosse) Spannungsmessstecker:

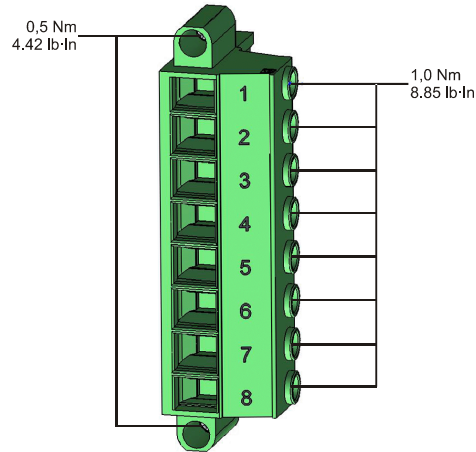

Nennspannungen (U_n): 60 - 520 V (parametrierbar)

Maximaler Messbereich: 800 V AC

Thermische Dauerbelastbarkeit 800 V AC

Leistungsaufnahme
 $U_n = 100 \text{ V } S = 22 \text{ mVA}$
 $U_n = 110 \text{ V } S = 25 \text{ mVA}$
 $U_n = 230 \text{ V } S = 110 \text{ mVA}$
 $U_n = 400 \text{ V } S = 330 \text{ mVA}$

Frequenzbereich: 50 Hz oder 60 Hz $\pm 10\%$

Klemmen: Schraubklemmen

Frequenzmessung

Nennfrequenzen: 50 Hz / 60 Hz

Spannungsversorgung

Hilfsspannung:	24V - 270 V DC/48 - 230 V AC (-20/+10%) \approx
Pufferzeit bei Versorgungsausfall:	\geq 50 ms bei minimaler Hilfsspannung. Nach Ablauf dieser Pufferzeit schaltet das Gerät ab. Hinweis: Kommunikation kann unterbrochen werden
Maximaler zulässiger Einschaltstrom:	18 A Scheitelwert für eine Dauer $<0,25$ ms 12 A Scheitelwert für eine Dauer <1 ms

Die Versorgungsspannung des Geräts muss folgendermaßen abgesichert werden.

- 2,5 A träge G-Sicherung 5x20 mm nach IEC 60127
- 3,5 A träge G-Sicherung 6,3x32 mm nach UL 248-14

Leistungsaufnahme

Spannungsbereich der Versorgungsspannung:	Leistungsaufnahme im Ruhezustand	Maximale Leistungsaufnahme
24-270 V DC	7 W	10 W
48-230 V AC (für Frequenzen von 50-60 Hz)	7 W / 13 VA	10 W / 17 VA

Anzeige

Displaytyp: LCD mit LED-Hinterleuchtung
Auflösung des Grafikdisplays: 128 x 64 Pixel

LED-Typ: zweifarbig rot/grün
Anzahl der LEDs Gehäuse B1: 8

Frontschnittstelle RS232

Baudraten: 115200 Baud
Handshake: RTS und CTS
Anschluss: 9-pol. D-Sub Stecker

Echtzeituhr

Gangreserve der Echtzeituhr: Mindestens 1 Jahr

Digitale Eingänge

maximale Eingangsspannung: 300 V DC/259 V AC
 Eingangsstrom: DC <4 mA
 AC <16 mA

Ansprechzeit: <20 ms

Rückfallzeit:
 Kurzgeschlossene Eingänge <30 ms
 Offene Eingänge <90 ms

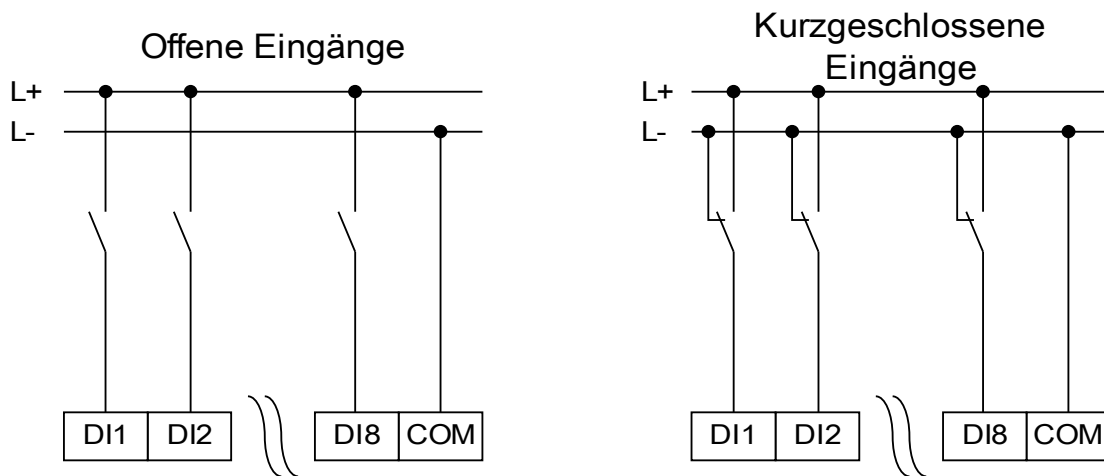

(Sicherer Zustand der digitalen Eingänge)

4 Schaltschwellen: $U_n = 24 \text{ V DC}, 48 \text{ V DC}, 60 \text{ V DC}, 110 \text{ V AC/DC}, 230 \text{ V AC/DC}$

$U_n = 24 \text{ V DC}$
 Schaltschwelle 1 EIN: minimal 19,2 V DC
 Schaltschwelle 1 AUS: maximal 9,6 V DC

$U_n = 48 \text{ V}/60 \text{ V DC}$
 Schaltschwelle 2 EIN: Minimal 42,6 V DC
 Schaltschwelle 2 AUS: maximal 21,3 V DC

$U_n = 110 \text{ V AC/DC}$
 Schaltschwelle 3 EIN: minimal 88,0 V DC/88,0 V AC
 Schaltschwelle 3 AUS: maximal 44,0 V DC/44,0 V AC

$U_n = 230 \text{ V AC/DC}$
 Schaltschwelle 4 EIN: minimal 184 V DC/184 V AC
 Schaltschwelle 4 AUS: maximal 92 V DC/92 V AC

Klemmen: Schraubklemmen

Ausgangsrelais

Dauerstrom:	5 A AC/DC
Max. Einschaltstrom:	25 A AC/DC für 4 s 48W (VA) at L/R = 40ms 30 A / 230 V AC entsprechend ANSI IEEE Std C37.90-2005 30 A / 250 V DC entsprechend ANSI IEEE Std C37.90-2005
Max. Abschaltstrom:	5 A AC bis 240 V AC 4 A AC at 230V and $\cos \phi = 0,4$ 5 A DC bis 30 V (ohmsch) 0,3 A DC bei 250 V (ohmsch) 0,1 A DC at 220 V and L/R = 40ms
Max. Schaltspannung:	250 V AC/250 V DC
Schaltleistung:	3000 VA
Kontaktart:	1 Wechselkontakt oder Schließer oder Öffner
Klemmen:	Schraubklemmen

Zeitsynchronisierung IRIG-B00X

Nenn-Eingangsspannung: 5 V
Anschluss: Schraubklemmen (Twisted Pair)

RS485*

Master/Slave: Slave
Anschluss: 9-pol. D-Sub Buchse
(Abschlusswiderstände extern/im D-Sub)
oder 6 Schraubklemmen RM 3,5 mm
(Abschlusswiderstände intern)

VORSICHT

Wenn die RS485-Schnittstelle als Klemme zur Verfügung steht, dann muss das Kommunikationskabel geschirmt sein.

LWL*

Master/Slave: Slave
Anschluss: ST-Stecker
Wellenlänge: 820 nm

Optical Fast Ethernet*

Anschluss: LC-Plug
Wellenlänge: 1300 nm
Fiber: 62.5/125 or 50/125 µm multimode

URTD-Schnittstelle*

Anschluss: Versatile Link

*Verfügbarkeit hängt vom Gerätetyp ab

Bootphase

Nach Aufschalten der Versorgungsspannung ist der Schutz nach ca. 8 Sekunden verfügbar. Nach ca. 65 Sekunden ist die Bootphase abgeschlossen (HMI und Kommunikation initialisiert).

Wartung und Instandhaltung

Im Rahmen der Wartung und Instandhaltung sind folgende Prüfungen der Gerätehardware durchzuführen.

Bauteil	Prüfschritt	Zeitpunkt/Häufigkeit
Ausgangsrelais	Prüfen Sie die Ausgangsrelais mittels des Testmenüs Force/Disarm (siehe Kapitel Service)	Alle 1-4 Jahre, je nach Umgebungsbedingungen.
Digitale Eingänge	Beaufschlagen Sie die digitalen Eingänge mit Spannung. Kontrollieren Sie, ob die entsprechende Statusmeldung kommt.	Alle 1-4 Jahre, je nach Umgebungsbedingungen.
Stromstecker und Strommesswerte	Beaufschlagen Sie die Strommesseingänge mit einem Prüfstrom und kontrollieren Sie die vom Gerät angezeigten Messwerte	Alle 1-4 Jahre, je nach Umgebungsbedingungen.
Spannungsstecker und Spannungsmesswerte	Beaufschlagen Sie die Spannungsmesseingänge mit einer Prüfspannung und kontrollieren Sie die vom Gerät angezeigten Messwerte.	Alle 1-4 Jahre, je nach Umgebungsbedingungen.
Analogeingänge	Speisen Sie Analogsignal(e) in die Messeingänge ein und prüfen Sie, ob diese mit den vom Gerät angezeigten Messwerten übereinstimmen.	Alle 1-4 Jahre, je nach Umgebungsbedingungen.
Analogausgänge	Prüfen Sie die Analogausgänge mittels des Testmenüs Force/Disarm (siehe Kapitel Service)	Alle 1-4 Jahre, je nach Umgebungsbedingungen.
Batterie	Lesen Sie die Uhrzeit des Geräts aus. Schalten Sie das Gerät spannungslos für eine kurze Zeit (>20s). Schalten Sie das Gerät wieder ein. Überprüfen Sie, ob die Uhr korrekt weitergelaufen ist.	In der Regel frühestens nach 10 Jahren. Wechsel durch den Hersteller. Hinweis, die Batterie dient der Pufferung der Uhrzeit (Echtzeituhr). Ein Ausfall der Batterie hat keine Auswirkungen auf die Gerätefunktionalität außer auf die Pufferung der Uhrzeit im spannungslosen Zustand des Geräts.
Selbstüberwachungskontakt	Schalten Sie die Hilfsspannung des Geräts ab. Der Selbstüberwachungskontakt muss nun abfallen. Schalten Sie die Hilfsspannung wieder ein.	Alle 1-4 Jahre, je nach Umgebungsbedingungen.
Mechanische Befestigung des Geräts in der Schaltschranktür	Überprüfen Sie die Drehmomente entsprechend den Vorgaben des Installationskapitels.	Bei jeder Wartung oder jährlich.
Drehmomente aller Kabelanschlüsse	Überprüfen Sie die Drehmomente entsprechend den Vorgaben der Installationskapitel, in denen die Hardwarebaugruppen beschrieben werden.	Bei jeder Wartung oder jährlich.

Wir empfehlen generell im Turnus von 4 Jahren eine Schutzprüfung durchzuführen. Dieser Turnus kann auf 6 Jahre erhöht werden, wenn nach spätestens 3 Jahren eine Funktionskontrolle erfolgt.

Standards

Zertifizierungen

- UL- File Nr.: E217753
- CSA File Nr.: 251990
- CEI 0-16 (Geprüft durch EuroTest Laboratori S.r.l, Italien)*
- BDEW Richtlinie (FGW TR3/ FGW TR8/ Q-U-Schutz)**
- KEMA***
- EAC

* = gilt nur für das MRU4

** = gilt nur für MCA4

*** = gilt für die Geräte (MRDT4, MCA4, MRA4, MRI4, MRU4)

Allgemeine Vorschriften

Fachgrundnorm	EN 61000-6-2 , 2005 EN 61000-6-3 , 2006
Produktnorm	IEC 60255-1; 2009 IEC 60255-27, 2013 EN 50178, 1998 UL 508 (Industrial Control Equipment), 2005 CSA C22.2 No. 14-95 (Industrial Control Equipment), 1995 ANSI C37.90, 2005

Hochspannungsprüfungen

Hochfrequenzprüfung

IEC 60255-22-1	Innerhalb eines Stromkreises	1 kV , 2 s
IEEE C37.90.1		
IEC 61000-4-18	Stromkreis gegen Erde	2.5 kV , 2 s
Klasse 3	Stromkreis gegen Stromkreis	2.5 kV , 2 s

Spannungsprüfung

IEC 60255-27 (10.5.3.2)	Alle Stromkreise gegen andere Stromkreise und berührbare Oberflächen	2.5 kV (eff.)/50Hz , 1 min.
IEC 60255-5		
EN 50178		
	Außer Schnittstellen	1,5 kV DC , 1 min.
	und Spannungsmesseingänge	3 kV (eff.)/50 Hz , 1 min.

Stoßspannungsprüfung

IEC 60255-27 (10.5.3.1)		5 kV/0.5J, 1.2/50 µs
IEC 60255-5		

Isolationswiderstandsprüfung

IEC 60255-27 (10.5.3.3)	Innerhalb eines Stromkreises	500V DC , 5s
EN 50178		
	Stromkreis gegen Stromkreis	500V DC , 5s

EMV-Prüfungen zur Störfestigkeit

Störfestigkeit gegen schnelle transiente Störgrößen (Burst)

IEC 60255-22-4	Stromversorgung, Netzeingänge	±4 kV, 2.5 kHz
IEC 61000-4-4		
Klasse 4	Andere Ein- und Ausgänge	±2 kV, 5 kHz

Störfestigkeit gegen Stoßspannungen (Surge)

IEC 60255-22-5	Innerhalb eines Stromkreises	2 kV
IEC 61000-4-5		
Klasse 4	Stromkreis gegen Erde	4 kV
Klasse 3	Kommunikationsleitungen gegen Erde	2 kV

Störfestigkeit gegen die Entladung statischer Elektrizität (ESD)

IEC 60255-22-2	Luftentladung	8 kV
IEC 61000-4-2		
Klasse 3	Kontaktentladung	6 kV

Störfestigkeit gegen hochfrequente elektromagnetische Felder

IEC 60255-22-3	26 MHz – 80 MHz	10 V/m
IEC 61000-4-3	80 MHz – 1 GHz	35 V/m
	1 GHz – 3 GHz	10 V/m

Störfestigkeit gegen leitungsgeführte Störgrößen induziert durch hochfrequente Felder

IEC 61000-4-6	150kHz - 80MHz	10 V
Klasse 3		

Störfestigkeit gegen Magnetfelder mit energietechnischen Frequenzen

IEC 61000-4-8	dauernd	30 A/m
Klasse 4	3 sek	300 A/m

EMV-Prüfungen zur Störaussendung

Messung der Funkstörspannung

IEC/CISPR22 150kHz - 30MHz

IEC60255-26

DIN EN 55022

Grenzwert Klasse B

Messung der Funkstrahlung

IEC/CISPR22 30MHz - 1GHz

IEC60255-25

DIN EN 55022

Grenzwert Klasse B

Umweltprüfungen

Klassifizierung:

IEC 60068-1	Klimakategorie	20/060/56
IEC 60721-3-1	Klassifizierung der Umweltbedingungen (Langzeitlagerung)	1K5/1B1/1C1L/1S1/1M2 aber min. -30°C
IEC 60721-3-2	Klassifizierung der Umweltbedingungen (Transport)	2K2/2B1/2C1/2S1/2M2 aber min. -30°C
IEC 60721-3-3	Klassifizierung der Umweltbedingungen (Ortsfester Einsatz, wettergeschützt)/	3K6/3B1/3C1/3S1/3M2 aber min. -20°C/max +60°C

Test Ad: Kälte

IEC 60068-2-1	Temperatur	-20°C
	Beanspruchungsdauer	16 h

Test Bd: Trockene Wärme

IEC 60068-2-2	Temperatur	60°C
	Relative Feuchte	<50%
	Beanspruchungsdauer	72 h

Test Db: Feuchte Wärme (zyklisch)

IEC 60068-2-30	Temperatur	60°C
	Relative Feuchte	95%
	Zyklen (12 + 12-hour)	2

Umweltprüfungen

Test Cab: Feuchte Wärme (konstant)

IEC 60255 (6.12.3.6)	Temperatur	60°C
IEC 60068-2-78	Relative Feuchte	95%
	Beanspruchungsdauer	56 Tage

Test Nb: Temperaturwechsel

IEC 60255 (6.12.3.5)	Temperatur	60°C/-20°C
IEC 60068-2-14	Zyklen	5
	Beanspruchungsdauer	1°C/5min

Test BD: Trockene Wärme Transport und Lagerung

IEC 60255 (6.12.3.3)	Temperatur	70°C
IEC 60068-2-2	Beanspruchungsdauer	16 h

Test AB: Kälte Transport und Lagerung

IEC 60255-1 (6.12.3.4)	Temperatur	-30°C
IEC 60068-2-1	Beanspruchungsdauer	16 h

Mechanische Prüfbeanspruchungen

Test Fc: Schwingprüfung auf Funktionsfähigkeit

IEC 60068-2-6	Amplitude (10 Hz – 59 Hz)	0.035 mm
IEC 60255-21-1		
Klasse 1	Beschleunigung (59Hz – 150Hz)	0,5 gn
	Anzahl der Zyklen in jeder Achse	1

Test Fc: Dauerschwingprüfung

IEC 60068-2-6	Beschleunigung (10 Hz – 150 Hz)	1.0 gn
IEC 60255-21-1		
Klasse 1	Anzahl der Zyklen in jeder Achse	20

Test Ea: Schockprüfungen

IEC 60068-2-27	Schockprüfung auf Funktionsfähigkeit	5 gn, 11 ms, 3 Impulse in jeder Richtung
IEC 60255-21-2		
Klasse 1	Schockprüfung auf Widerstandsfähigkeit	15 gn, 11 ms, 3 Impulse in jeder Richtung

Test Eb: Dauerschockprüfung

IEC 60068-2-29	Dauerschockprüfung	10 gn, 16 ms, 1000 Impulse in jeder Richtung
IEC 60255-21-2		
Klasse 1		

Test Fe: Erdbebenprüfung

IEC 60068-3-3	Einachsige Erdbebenschwingprüfung	1 – 9 Hz	Horizontal: 7.5 mm,
IEC 60255-21-3		1 – 9 Hz	Vertikal :3.5 mm,
		1 Zyklus pro Achse	
Klasse 2		9 – 35 Hz	Horizontal: 2 gn,
		9 – 35 Hz	Vertikal : 1 gn,
		1 Zyklus pro Achse	

Allgemeine Listen

Rangierliste

Alle Modulausgänge (Meldungen) und Moduleingänge (z.B. Zustände von Rangierungen) werden in der »Rangierliste« zusammengefasst.

Name	Beschreibung
--	Keine Rangierung
Schutz.verfügbar	Meldung: Schutz ist verfügbar
Schutz.aktiv	Meldung: aktiv
Schutz.ExBlo	Meldung: Externe Blockade
Schutz.Blo AuslBef	Meldung: Auslösebefehl blockiert
Schutz.ExBlo AuslBef	Meldung: Externe Blockade des Auslösekommandos
Schutz.Alarm L1	Meldung: General-Alarm L1
Schutz.Alarm L2	Meldung: General-Alarm L2
Schutz.Alarm L3	Meldung: General-Alarm L3
Schutz.Alarm E	Meldung: General Alarm - Erdfehler
Schutz.Alarm	Meldung: General Alarm
Schutz.Ausl L1	Meldung: General-Auslösung L1
Schutz.Ausl L2	Meldung: General-Auslösung L2
Schutz.Ausl L3	Meldung: General-Auslösung L3
Schutz.Ausl E	Meldung: General-Auslösung Erdfehler
Schutz.Ausl	Meldung: General-Auslösung
Schutz.Res Stör u Netz Nr	Meldung: Rücksetzen der Störfallnummer und Netzstörungsnummer
Schutz.ExBlo1-E	Zustand des Moduleingangs: Externe Blockade1
Schutz.ExBlo2-E	Zustand des Moduleingangs: Externe Blockade2
Schutz.ExBlo AuslBef-E	Zustand des Moduleingangs: Externe Blockade des Auslösebefehls
Strg.vor Ort	Schaltheheit: Vor Ort
Strg.Fern	Schaltheheit: Fern
Strg.Unverriegelt	Unverriegeltes Schalten ist aktiv
Strg.SG Unbest	Mindestens ein Schaltgerät ist in Bewegung (Position kann nicht eindeutig bestimmt werden).
Strg.SG Stör	Mindestens ein Schaltgerät befindet sich in Störstellung
Strg.Unverriegelt-E	Unverriegeltes Schalten
SG[1].EKA Nur ein HIKO	Meldung: Die Position des Schaltgeräts wird nur über einen einzelnen Hilfskontakt (Einpolige-Kontakt-Anzeige) erfasst. Zwischen- oder Störstellungen können auf diese Weise nicht erfasst werden.
SG[1].Pos nicht EIN	Meldung: Pos nicht EIN
SG[1].Pos EIN	Meldung: Leistungsschalter ist in EIN-Position
SG[1].Pos AUS	Meldung: Leistungsschalter ist in AUS-Position
SG[1].Pos Unbest	Meldung: Leistungsschalterstellung ist unbestimmt.

Name	Beschreibung
SG[1].Pos Gestört	Meldung: Leistungsschalter Fehler - Unklare Schalterstellung. Die Stellungskontakte widersprechen sich. Nach Ablauf des Timers wird dieser Alarm ausgegeben.
SG[1].Bereit	Meldung: Leistungsschalter ist schaltbereit.
SG[1].t-Nachdrück	Meldung: Nachdrückzeit
SG[1].Entnommen	Meldung: Leistungsschalter entnommen.
SG[1].Verrieg EIN	Meldung: Mindestens ein EIN-Schaltbefehl ist verriegelt.
SG[1].Verrieg AUS	Meldung: Mindestens ein AUS-Schaltbefehl ist verriegelt.
SG[1].SBÜ erfolgreich	Meldung: Schaltbefehlsüberwachung: Schaltbefehl war erfolgreich
SG[1].SBÜ Störstellung	Meldung: Schaltbefehlsüberwachung: Schaltbefehl war erfolglos. Schaltgerät in Störstellung.
SG[1].SBÜ Fehler AUSBef	Meldung: Schaltbefehlsüberwachung: Wegen eines anstehenden Auslösebefehl wurde der Ausschaltbefehl nicht ausgeführt.
SG[1].SBÜ Schalrichtg	Meldung: Schaltbefehlsüberwachung bzw Schaltrichtungsüberwachung: Dieses Signal wird wahr, wenn die Position, in der sich ein Schaltgerät befindet erneut angesteuert werden soll. Beispiel: Ein Schaltgerät, das sich bereits in der "AUS"-Position befindet, soll erneut "AUS"-geschaltet werden. Das Gleiche gilt für EIN-Kommandos.
SG[1].SBÜ EIN wähd AUSBef	Meldung: Schaltbefehlsüberwachung: Während ein Ausschaltbefehl aussteht, kommt ein Einschaltbefehl.
SG[1].SBÜ SG n. bereit	Meldung: Schaltbefehlsüberwachung: Das Schaltgerät ist nicht bereit.
SG[1].SBÜ Feldverrieg	Meldung: Schaltbefehlsüberwachung: Der Schaltbefehl verstößt gegen eine Feldverriegelung.
SG[1].SBÜ SyncTimeout	Meldung: Schaltbefehlsüberwachung: Der Schaltbefehl wurde nicht ausgeführt. Es wurde während der Synchronisierzeit kein Synchronisierungssignal empfangen.
SG[1].SBÜ SG entnommen	Meldung: Schaltbefehlsüberwachung: Schaltbefehl war erfolglos, da Schaltgerät entnommen.
SG[1].Schutz EIN	Meldung: EIN Kommando durch das Schutzmodul
SG[1].AuslBef	Meldung: Auslösebefehl
SG[1].Quit AuslBef	Meldung: Quittierung des Auslösebefehls
SG[1].EIN inkl Schutz EIN	Meldung: Das EIN-Kommando beinhaltet die durch den Schutz abgegebenen EIN-Kommandos (Es wird nur ein Ausgangsrelais benötigt).
SG[1].AUS inkl Schutz AUS	Meldung: Das AUS-Kommando beinhaltet die durch den Schutz abgegebenen AUS-Kommandos (Es wird nur ein Ausgangsrelais benötigt).
SG[1].Stellgsmeldg manipul	Meldung: Stellungsmeldung manipuliert
SG[1].SGMon SGverzögert	Meldung: Schaltgeräterwartung: Alarm, der Schalter wird langsamer
SG[1].Res SGMon Sgverz	Meldung: Rücksetzen der Meldung des verlangsamten Schalters
SG[1].EIN Bef	Meldung: Einschaltbefehl an das Schaltgerät. Dieser Einschaltbefehl kann je nach Parametrierung auch das vom Schutz abgesetzte EIN-Kommando beinhalten.
SG[1].AUS Bef	Meldung: Ausschaltbefehl an das Schaltgerät. Dieser Ausschaltbefehl kann je nach Parametrierung auch das vom Schutz abgesetzte AUS-Kommando beinhalten.
SG[1].EIN Bef manuell	Meldung: Manueller Einschaltbefehl
SG[1].AUS Bef manuell	Meldung: Manueller Ausschaltbefehl
SG[1].Sync EIN Anforderung	Meldung: Anforderung synchronen Zuschaltens
SG[1].Hiko EIN-E	Zustand des Moduleingangs: Stellungsmeldung des Leistungsschalters (52a)
SG[1].Hiko AUS-E	Zustand des Moduleingangs: Stellungsmeldung des Leistungsschalters (52b)
SG[1].Bereit-E	Zustand des Moduleingangs: LS bereit
SG[1].Sys-in-Sync-E	Zustand des Moduleingangs: Innerhalb der Synchronisierzeit muss dieses Signal anstehen, damit zugeschaltet wird. Anderfalls war der Schaltversuch erfolglos.

<i>Name</i>	<i>Beschreibung</i>
SG[1].Entnommen-E	Zustand des Moduleingangs: Leistungsschalter entnommen.
SG[1].Quit Auslösebefehl-E	Zustand des Moduleingangs: Quittersignal (nur bei automatischer Quittierung) Modul-Eingangssignal
SG[1].Verrieg EIN1-E	Zustand des Moduleingangs: Verriegelung des EIN-Schaltbefehls
SG[1].Verrieg EIN2-E	Zustand des Moduleingangs: Verriegelung des EIN-Schaltbefehls
SG[1].Verrieg EIN3-E	Zustand des Moduleingangs: Verriegelung des EIN-Schaltbefehls
SG[1].Verrieg AUS1-E	Zustand des Moduleingangs: Verriegelung des AUS-Schaltbefehls
SG[1].Verrieg AUS2-E	Zustand des Moduleingangs: Verriegelung des AUS-Schaltbefehls
SG[1].Verrieg AUS3-E	Zustand des Moduleingangs: Verriegelung des AUS-Schaltbefehls
SG[1].SBef EIN-E	Zustand des Moduleingangs: Einschaltbefehl, ggf Zustand der Logik oder des Digitalen Eingangs
SG[1].SBef AUS-E	Zustand des Moduleingangs: Ausschaltbefehl, ggf Zustand der Logik oder des Digitalen Eingangs
SG[1].Anz Schaltsp Alarm	Meldung: Service Alarm, zu viele Schaltspiele
SG[1].Res AuslBef Z	Meldung: Rücksetzen des Zählers: Gesamtanzahl Auslösebefehle
U[1].aktiv	Meldung: aktiv
U[1].ExBlo	Meldung: Externe Blockade
U[1].Blo AuslBef	Meldung: Auslösebefehl blockiert
U[1].ExBlo AuslBef	Meldung: Externe Blockade des Auslösekommandos
U[1].Alarm L1	Meldung: Alarm L1
U[1].Alarm L2	Meldung: Alarm L2
U[1].Alarm L3	Meldung: Alarm L3
U[1].Alarm	Meldung: Alarm Spannungsstufe
U[1].Ausl L1	Meldung: General-Auslösung L1
U[1].Ausl L2	Meldung: General-Auslösung L2
U[1].Ausl L3	Meldung: General-Auslösung L3
U[1].Ausl	Meldung: Auslösung
U[1].AuslBef	Meldung: Auslösebefehl
U[1].ExBlo1-E	Zustand des Moduleingangs: Externe Blockade1
U[1].ExBlo2-E	Zustand des Moduleingangs: Externe Blockade2
U[1].ExBlo AuslBef-E	Zustand des Moduleingangs: Externe Blockade des Auslösebefehls
U[2].aktiv	Meldung: aktiv
U[2].ExBlo	Meldung: Externe Blockade
U[2].Blo AuslBef	Meldung: Auslösebefehl blockiert
U[2].ExBlo AuslBef	Meldung: Externe Blockade des Auslösekommandos
U[2].Alarm L1	Meldung: Alarm L1
U[2].Alarm L2	Meldung: Alarm L2
U[2].Alarm L3	Meldung: Alarm L3
U[2].Alarm	Meldung: Alarm Spannungsstufe
U[2].Ausl L1	Meldung: General-Auslösung L1
U[2].Ausl L2	Meldung: General-Auslösung L2
U[2].Ausl L3	Meldung: General-Auslösung L3
U[2].Ausl	Meldung: Auslösung

Allgemeine Listen

<i>Name</i>	<i>Beschreibung</i>
U[2].AuslBef	Meldung: Auslösebefehl
U[2].ExBlo1-E	Zustand des Moduleingangs: Externe Blockade1
U[2].ExBlo2-E	Zustand des Moduleingangs: Externe Blockade2
U[2].ExBlo AuslBef-E	Zustand des Moduleingangs: Externe Blockade des Auslösebefehls
U[3].aktiv	Meldung: aktiv
U[3].ExBlo	Meldung: Externe Blockade
U[3].Blo AuslBef	Meldung: Auslösebefehl blockiert
U[3].ExBlo AuslBef	Meldung: Externe Blockade des Auslösekommandos
U[3].Alarm L1	Meldung: Alarm L1
U[3].Alarm L2	Meldung: Alarm L2
U[3].Alarm L3	Meldung: Alarm L3
U[3].Alarm	Meldung: Alarm Spannungsstufe
U[3].Ausl L1	Meldung: General-Auslösung L1
U[3].Ausl L2	Meldung: General-Auslösung L2
U[3].Ausl L3	Meldung: General-Auslösung L3
U[3].Ausl	Meldung: Auslösung
U[3].AuslBef	Meldung: Auslösebefehl
U[3].ExBlo1-E	Zustand des Moduleingangs: Externe Blockade1
U[3].ExBlo2-E	Zustand des Moduleingangs: Externe Blockade2
U[3].ExBlo AuslBef-E	Zustand des Moduleingangs: Externe Blockade des Auslösebefehls
U[4].aktiv	Meldung: aktiv
U[4].ExBlo	Meldung: Externe Blockade
U[4].Blo AuslBef	Meldung: Auslösebefehl blockiert
U[4].ExBlo AuslBef	Meldung: Externe Blockade des Auslösekommandos
U[4].Alarm L1	Meldung: Alarm L1
U[4].Alarm L2	Meldung: Alarm L2
U[4].Alarm L3	Meldung: Alarm L3
U[4].Alarm	Meldung: Alarm Spannungsstufe
U[4].Ausl L1	Meldung: General-Auslösung L1
U[4].Ausl L2	Meldung: General-Auslösung L2
U[4].Ausl L3	Meldung: General-Auslösung L3
U[4].Ausl	Meldung: Auslösung
U[4].AuslBef	Meldung: Auslösebefehl
U[4].ExBlo1-E	Zustand des Moduleingangs: Externe Blockade1
U[4].ExBlo2-E	Zustand des Moduleingangs: Externe Blockade2
U[4].ExBlo AuslBef-E	Zustand des Moduleingangs: Externe Blockade des Auslösebefehls
U[5].aktiv	Meldung: aktiv
U[5].ExBlo	Meldung: Externe Blockade
U[5].Blo AuslBef	Meldung: Auslösebefehl blockiert
U[5].ExBlo AuslBef	Meldung: Externe Blockade des Auslösekommandos

Allgemeine Listen

<i>Name</i>	<i>Beschreibung</i>
U[5].Alarm L1	Meldung: Alarm L1
U[5].Alarm L2	Meldung: Alarm L2
U[5].Alarm L3	Meldung: Alarm L3
U[5].Alarm	Meldung: Alarm Spannungsstufe
U[5].Ausl L1	Meldung: General-Auslösung L1
U[5].Ausl L2	Meldung: General-Auslösung L2
U[5].Ausl L3	Meldung: General-Auslösung L3
U[5].Ausl	Meldung: Auslösung
U[5].AuslBef	Meldung: Auslösebefehl
U[5].ExBlo1-E	Zustand des Moduleingangs: Externe Blockade1
U[5].ExBlo2-E	Zustand des Moduleingangs: Externe Blockade2
U[5].ExBlo AuslBef-E	Zustand des Moduleingangs: Externe Blockade des Auslösebefehls
U[6].aktiv	Meldung: aktiv
U[6].ExBlo	Meldung: Externe Blockade
U[6].Blo AuslBef	Meldung: Auslösebefehl blockiert
U[6].ExBlo AuslBef	Meldung: Externe Blockade des Auslösekommandos
U[6].Alarm L1	Meldung: Alarm L1
U[6].Alarm L2	Meldung: Alarm L2
U[6].Alarm L3	Meldung: Alarm L3
U[6].Alarm	Meldung: Alarm Spannungsstufe
U[6].Ausl L1	Meldung: General-Auslösung L1
U[6].Ausl L2	Meldung: General-Auslösung L2
U[6].Ausl L3	Meldung: General-Auslösung L3
U[6].Ausl	Meldung: Auslösung
U[6].AuslBef	Meldung: Auslösebefehl
U[6].ExBlo1-E	Zustand des Moduleingangs: Externe Blockade1
U[6].ExBlo2-E	Zustand des Moduleingangs: Externe Blockade2
U[6].ExBlo AuslBef-E	Zustand des Moduleingangs: Externe Blockade des Auslösebefehls
df/dt.aktiv	Meldung: aktiv
df/dt.ExBlo	Meldung: Externe Blockade
df/dt.Blo durch U<	Meldung: Modul wird durch Unterspannung blockiert.
df/dt.Blo AuslBef	Meldung: Auslösebefehl blockiert
df/dt.ExBlo AuslBef	Meldung: Externe Blockade des Auslösekommandos
df/dt.Alarm	Meldung: Alarm Frequenzschutz (Sammelmeldung)
df/dt.Ausl	Meldung: Auslösung Frequenzschutz (Sammelmeldung)
df/dt.AuslBef	Meldung: Auslösebefehl
df/dt.ExBlo1-E	Zustand des Moduleingangs: Externe Blockade1
df/dt.ExBlo2-E	Zustand des Moduleingangs: Externe Blockade2
df/dt.ExBlo AuslBef-E	Zustand des Moduleingangs: Externe Blockade des Auslösebefehls
delta phi.aktiv	Meldung: aktiv

<i>Name</i>	<i>Beschreibung</i>
delta phi.ExBlo	Meldung: Externe Blockade
delta phi.Blo durch U<	Meldung: Modul wird durch Unterspannung blockiert.
delta phi.Blo AuslBef	Meldung: Auslösebefehl blockiert
delta phi.ExBlo AuslBef	Meldung: Externe Blockade des Auslösekommandos
delta phi.Alarm	Meldung: Alarm Frequenzschutz (Sammelmeldung)
delta phi.Ausl	Meldung: Auslösung Frequenzschutz (Sammelmeldung)
delta phi.AuslBef	Meldung: Auslösebefehl
delta phi.ExBlo1-E	Zustand des Moduleingangs: Externe Blockade1
delta phi.ExBlo2-E	Zustand des Moduleingangs: Externe Blockade2
delta phi.ExBlo AuslBef-E	Zustand des Moduleingangs: Externe Blockade des Auslösebefehls
LS-Mitnahme.aktiv	Meldung: aktiv
LS-Mitnahme.ExBlo	Meldung: Externe Blockade
LS-Mitnahme.Blo AuslBef	Meldung: Auslösebefehl blockiert
LS-Mitnahme.ExBlo AuslBef	Meldung: Externe Blockade des Auslösekommandos
LS-Mitnahme.Alarm	Meldung: Alarm
LS-Mitnahme.Ausl	Meldung: Auslösung
LS-Mitnahme.AuslBef	Meldung: Auslösebefehl
LS-Mitnahme.ExBlo1-E	Zustand des Moduleingangs: Externe Blockade1
LS-Mitnahme.ExBlo2-E	Zustand des Moduleingangs: Externe Blockade2
LS-Mitnahme.ExBlo AuslBef-E	Zustand des Moduleingangs: Externe Blockade des Auslösebefehls
LS-Mitnahme.Alarm-E	Zustand des Moduleingangs: Alarm
LS-Mitnahme.Ausl-E	Zustand des Moduleingangs: Auslösebefehl
LVRT[1].aktiv	Meldung: aktiv
LVRT[1].ExBlo	Meldung: Externe Blockade
LVRT[1].Blo AuslBef	Meldung: Auslösebefehl blockiert
LVRT[1].ExBlo AuslBef	Meldung: Externe Blockade des Auslösekommandos
LVRT[1].Alarm L1	Meldung: Alarm L1
LVRT[1].Alarm L2	Meldung: Alarm L2
LVRT[1].Alarm L3	Meldung: Alarm L3
LVRT[1].Alarm	Meldung: Alarm Spannungsstufe
LVRT[1].Ausl L1	Meldung: General-Auslösung L1
LVRT[1].Ausl L2	Meldung: General-Auslösung L2
LVRT[1].Ausl L3	Meldung: General-Auslösung L3
LVRT[1].Ausl	Meldung: Auslösung
LVRT[1].AuslBef	Meldung: Auslösebefehl
LVRT[1].t-LVRT läuft	Meldung: t-LVRT läuft
LVRT[1].ExBlo1-E	Zustand des Moduleingangs: Externe Blockade1
LVRT[1].ExBlo2-E	Zustand des Moduleingangs: Externe Blockade2
LVRT[1].ExBlo AuslBef-E	Zustand des Moduleingangs: Externe Blockade des Auslösebefehls

Allgemeine Listen

<i>Name</i>	<i>Beschreibung</i>
LVRT[2].aktiv	Meldung: aktiv
LVRT[2].ExBlo	Meldung: Externe Blockade
LVRT[2].Blo AuslBef	Meldung: Auslösebefehl blockiert
LVRT[2].ExBlo AuslBef	Meldung: Externe Blockade des Auslösekommandos
LVRT[2].Alarm L1	Meldung: Alarm L1
LVRT[2].Alarm L2	Meldung: Alarm L2
LVRT[2].Alarm L3	Meldung: Alarm L3
LVRT[2].Alarm	Meldung: Alarm Spannungsstufe
LVRT[2].Ausl L1	Meldung: General-Auslösung L1
LVRT[2].Ausl L2	Meldung: General-Auslösung L2
LVRT[2].Ausl L3	Meldung: General-Auslösung L3
LVRT[2].Ausl	Meldung: Auslösung
LVRT[2].AuslBef	Meldung: Auslösebefehl
LVRT[2].t-LVRT läuft	Meldung: t-LVRT läuft
LVRT[2].ExBlo1-E	Zustand des Moduleingangs: Externe Blockade1
LVRT[2].ExBlo2-E	Zustand des Moduleingangs: Externe Blockade2
LVRT[2].ExBlo AuslBef-E	Zustand des Moduleingangs: Externe Blockade des Auslösebefehls
UE[1].aktiv	Meldung: aktiv
UE[1].ExBlo	Meldung: Externe Blockade
UE[1].Blo AuslBef	Meldung: Auslösebefehl blockiert
UE[1].ExBlo AuslBef	Meldung: Externe Blockade des Auslösekommandos
UE[1].Alarm	Meldung: Alarm Verlagerungsspannungs-Stufe
UE[1].Ausl	Meldung: Auslösung
UE[1].AuslBef	Meldung: Auslösebefehl
UE[1].ExBlo1-E	Zustand des Moduleingangs: Externe Blockade1
UE[1].ExBlo2-E	Zustand des Moduleingangs: Externe Blockade2
UE[1].ExBlo AuslBef-E	Zustand des Moduleingangs: Externe Blockade des Auslösebefehls
UE[2].aktiv	Meldung: aktiv
UE[2].ExBlo	Meldung: Externe Blockade
UE[2].Blo AuslBef	Meldung: Auslösebefehl blockiert
UE[2].ExBlo AuslBef	Meldung: Externe Blockade des Auslösekommandos
UE[2].Alarm	Meldung: Alarm Verlagerungsspannungs-Stufe
UE[2].Ausl	Meldung: Auslösung
UE[2].AuslBef	Meldung: Auslösebefehl
UE[2].ExBlo1-E	Zustand des Moduleingangs: Externe Blockade1
UE[2].ExBlo2-E	Zustand des Moduleingangs: Externe Blockade2
UE[2].ExBlo AuslBef-E	Zustand des Moduleingangs: Externe Blockade des Auslösebefehls
U012[1].aktiv	Meldung: aktiv
U012[1].ExBlo	Meldung: Externe Blockade
U012[1].Blo AuslBef	Meldung: Auslösebefehl blockiert

<i>Name</i>	<i>Beschreibung</i>
U012[1].ExBlo AuslBef	Meldung: Externe Blockade des Auslösekommandos
U012[1].Alarm	Meldung: Alarm Spannungsasymmetrie
U012[1].Ausl	Meldung: Auslösung
U012[1].AuslBef	Meldung: Auslösebefehl
U012[1].ExBlo1-E	Zustand des Moduleingangs: Externe Blockade1
U012[1].ExBlo2-E	Zustand des Moduleingangs: Externe Blockade2
U012[1].ExBlo AuslBef-E	Zustand des Moduleingangs: Externe Blockade des Auslösebefehls
U012[2].aktiv	Meldung: aktiv
U012[2].ExBlo	Meldung: Externe Blockade
U012[2].Blo AuslBef	Meldung: Auslösebefehl blockiert
U012[2].ExBlo AuslBef	Meldung: Externe Blockade des Auslösekommandos
U012[2].Alarm	Meldung: Alarm Spannungsasymmetrie
U012[2].Ausl	Meldung: Auslösung
U012[2].AuslBef	Meldung: Auslösebefehl
U012[2].ExBlo1-E	Zustand des Moduleingangs: Externe Blockade1
U012[2].ExBlo2-E	Zustand des Moduleingangs: Externe Blockade2
U012[2].ExBlo AuslBef-E	Zustand des Moduleingangs: Externe Blockade des Auslösebefehls
U012[3].aktiv	Meldung: aktiv
U012[3].ExBlo	Meldung: Externe Blockade
U012[3].Blo AuslBef	Meldung: Auslösebefehl blockiert
U012[3].ExBlo AuslBef	Meldung: Externe Blockade des Auslösekommandos
U012[3].Alarm	Meldung: Alarm Spannungsasymmetrie
U012[3].Ausl	Meldung: Auslösung
U012[3].AuslBef	Meldung: Auslösebefehl
U012[3].ExBlo1-E	Zustand des Moduleingangs: Externe Blockade1
U012[3].ExBlo2-E	Zustand des Moduleingangs: Externe Blockade2
U012[3].ExBlo AuslBef-E	Zustand des Moduleingangs: Externe Blockade des Auslösebefehls
U012[4].aktiv	Meldung: aktiv
U012[4].ExBlo	Meldung: Externe Blockade
U012[4].Blo AuslBef	Meldung: Auslösebefehl blockiert
U012[4].ExBlo AuslBef	Meldung: Externe Blockade des Auslösekommandos
U012[4].Alarm	Meldung: Alarm Spannungsasymmetrie
U012[4].Ausl	Meldung: Auslösung
U012[4].AuslBef	Meldung: Auslösebefehl
U012[4].ExBlo1-E	Zustand des Moduleingangs: Externe Blockade1
U012[4].ExBlo2-E	Zustand des Moduleingangs: Externe Blockade2
U012[4].ExBlo AuslBef-E	Zustand des Moduleingangs: Externe Blockade des Auslösebefehls
U012[5].aktiv	Meldung: aktiv
U012[5].ExBlo	Meldung: Externe Blockade
U012[5].Blo AuslBef	Meldung: Auslösebefehl blockiert

<i>Name</i>	<i>Beschreibung</i>
U012[5].ExBlo AuslBef	Meldung: Externe Blockade des Auslösekommandos
U012[5].Alarm	Meldung: Alarm Spannungsasymmetrie
U012[5].Ausl	Meldung: Auslösung
U012[5].AuslBef	Meldung: Auslösebefehl
U012[5].ExBlo1-E	Zustand des Moduleingangs: Externe Blockade1
U012[5].ExBlo2-E	Zustand des Moduleingangs: Externe Blockade2
U012[5].ExBlo AuslBef-E	Zustand des Moduleingangs: Externe Blockade des Auslösebefehls
U012[6].aktiv	Meldung: aktiv
U012[6].ExBlo	Meldung: Externe Blockade
U012[6].Blo AuslBef	Meldung: Auslösebefehl blockiert
U012[6].ExBlo AuslBef	Meldung: Externe Blockade des Auslösekommandos
U012[6].Alarm	Meldung: Alarm Spannungsasymmetrie
U012[6].Ausl	Meldung: Auslösung
U012[6].AuslBef	Meldung: Auslösebefehl
U012[6].ExBlo1-E	Zustand des Moduleingangs: Externe Blockade1
U012[6].ExBlo2-E	Zustand des Moduleingangs: Externe Blockade2
U012[6].ExBlo AuslBef-E	Zustand des Moduleingangs: Externe Blockade des Auslösebefehls
f[1].aktiv	Meldung: aktiv
f[1].ExBlo	Meldung: Externe Blockade
f[1].Blo durch U<	Meldung: Modul wird durch Unterspannung blockiert.
f[1].Blo AuslBef	Meldung: Auslösebefehl blockiert
f[1].ExBlo AuslBef	Meldung: Externe Blockade des Auslösekommandos
f[1].Alarm f	Meldung: Alarm Frequenzschutz
f[1].Alarm df/dt DF/DT	Alarm momentane oder mittlere Frequenzänderungsgeschwindigkeit.
f[1].Alarm delta phi	Meldung: Alarm Vektorsprung
f[1].Alarm	Meldung: Alarm Frequenzschutz (Sammelmeldung)
f[1].Ausl f	Meldung: Auslösung, Frequenz hat zulässigen Grenzwert verletzt
f[1].Ausl df/dt DF/DT	Meldung: Auslösung df/dt oder DF/DT
f[1].Ausl delta phi	Meldung: Auslösung delta phi
f[1].Ausl	Meldung: Auslösung Frequenzschutz (Sammelmeldung)
f[1].AuslBef	Meldung: Auslösebefehl
f[1].ExBlo1-E	Zustand des Moduleingangs: Externe Blockade1
f[1].ExBlo2-E	Zustand des Moduleingangs: Externe Blockade2
f[1].ExBlo AuslBef-E	Zustand des Moduleingangs: Externe Blockade des Auslösebefehls
f[2].aktiv	Meldung: aktiv
f[2].ExBlo	Meldung: Externe Blockade
f[2].Blo durch U<	Meldung: Modul wird durch Unterspannung blockiert.
f[2].Blo AuslBef	Meldung: Auslösebefehl blockiert
f[2].ExBlo AuslBef	Meldung: Externe Blockade des Auslösekommandos
f[2].Alarm f	Meldung: Alarm Frequenzschutz

<i>Name</i>	<i>Beschreibung</i>
f[2].Alarm df/dt DF/DT	Alarm momentane oder mittlere Frequenzänderungsgeschwindigkeit.
f[2].Alarm delta phi	Meldung: Alarm Vektorsprung
f[2].Alarm	Meldung: Alarm Frequenzschutz (Sammelmeldung)
f[2].Ausl f	Meldung: Auslösung, Frequenz hat zulässigen Grenzwert verletzt
f[2].Ausl df/dt DF/DT	Meldung: Auslösung df/dt oder DF/DT
f[2].Ausl delta phi	Meldung: Auslösung delta phi
f[2].Ausl	Meldung: Auslösung Frequenzschutz (Sammelmeldung)
f[2].AuslBef	Meldung: Auslösebefehl
f[2].ExBlo1-E	Zustand des Moduleingangs: Externe Blockade1
f[2].ExBlo2-E	Zustand des Moduleingangs: Externe Blockade2
f[2].ExBlo AuslBef-E	Zustand des Moduleingangs: Externe Blockade des Auslösebefehls
f[3].aktiv	Meldung: aktiv
f[3].ExBlo	Meldung: Externe Blockade
f[3].Blo durch U<	Meldung: Modul wird durch Unterspannung blockiert.
f[3].Blo AuslBef	Meldung: Auslösebefehl blockiert
f[3].ExBlo AuslBef	Meldung: Externe Blockade des Auslösekommandos
f[3].Alarm f	Meldung: Alarm Frequenzschutz
f[3].Alarm df/dt DF/DT	Alarm momentane oder mittlere Frequenzänderungsgeschwindigkeit.
f[3].Alarm delta phi	Meldung: Alarm Vektorsprung
f[3].Alarm	Meldung: Alarm Frequenzschutz (Sammelmeldung)
f[3].Ausl f	Meldung: Auslösung, Frequenz hat zulässigen Grenzwert verletzt
f[3].Ausl df/dt DF/DT	Meldung: Auslösung df/dt oder DF/DT
f[3].Ausl delta phi	Meldung: Auslösung delta phi
f[3].Ausl	Meldung: Auslösung Frequenzschutz (Sammelmeldung)
f[3].AuslBef	Meldung: Auslösebefehl
f[3].ExBlo1-E	Zustand des Moduleingangs: Externe Blockade1
f[3].ExBlo2-E	Zustand des Moduleingangs: Externe Blockade2
f[3].ExBlo AuslBef-E	Zustand des Moduleingangs: Externe Blockade des Auslösebefehls
f[4].aktiv	Meldung: aktiv
f[4].ExBlo	Meldung: Externe Blockade
f[4].Blo durch U<	Meldung: Modul wird durch Unterspannung blockiert.
f[4].Blo AuslBef	Meldung: Auslösebefehl blockiert
f[4].ExBlo AuslBef	Meldung: Externe Blockade des Auslösekommandos
f[4].Alarm f	Meldung: Alarm Frequenzschutz
f[4].Alarm df/dt DF/DT	Alarm momentane oder mittlere Frequenzänderungsgeschwindigkeit.
f[4].Alarm delta phi	Meldung: Alarm Vektorsprung
f[4].Alarm	Meldung: Alarm Frequenzschutz (Sammelmeldung)
f[4].Ausl f	Meldung: Auslösung, Frequenz hat zulässigen Grenzwert verletzt
f[4].Ausl df/dt DF/DT	Meldung: Auslösung df/dt oder DF/DT
f[4].Ausl delta phi	Meldung: Auslösung delta phi

<i>Name</i>	<i>Beschreibung</i>
f[4].Ausl	Meldung: Auslösung Frequenzschutz (Sammelmeldung)
f[4].AuslBef	Meldung: Auslösebefehl
f[4].ExBlo1-E	Zustand des Moduleingangs: Externe Blockade1
f[4].ExBlo2-E	Zustand des Moduleingangs: Externe Blockade2
f[4].ExBlo AuslBef-E	Zustand des Moduleingangs: Externe Blockade des Auslösebefehls
f[5].aktiv	Meldung: aktiv
f[5].ExBlo	Meldung: Externe Blockade
f[5].Blo durch U<	Meldung: Modul wird durch Unterspannung blockiert.
f[5].Blo AuslBef	Meldung: Auslösebefehl blockiert
f[5].ExBlo AuslBef	Meldung: Externe Blockade des Auslösekommandos
f[5].Alarm f	Meldung: Alarm Frequenzschutz
f[5].Alarm df/dt DF/DT	Alarm momentane oder mittlere Frequenzänderungsgeschwindigkeit.
f[5].Alarm delta phi	Meldung: Alarm Vektorsprung
f[5].Alarm	Meldung: Alarm Frequenzschutz (Sammelmeldung)
f[5].Ausl f	Meldung: Auslösung, Frequenz hat zulässigen Grenzwert verletzt
f[5].Ausl df/dt DF/DT	Meldung: Auslösung df/dt oder DF/DT
f[5].Ausl delta phi	Meldung: Auslösung delta phi
f[5].Ausl	Meldung: Auslösung Frequenzschutz (Sammelmeldung)
f[5].AuslBef	Meldung: Auslösebefehl
f[5].ExBlo1-E	Zustand des Moduleingangs: Externe Blockade1
f[5].ExBlo2-E	Zustand des Moduleingangs: Externe Blockade2
f[5].ExBlo AuslBef-E	Zustand des Moduleingangs: Externe Blockade des Auslösebefehls
f[6].aktiv	Meldung: aktiv
f[6].ExBlo	Meldung: Externe Blockade
f[6].Blo durch U<	Meldung: Modul wird durch Unterspannung blockiert.
f[6].Blo AuslBef	Meldung: Auslösebefehl blockiert
f[6].ExBlo AuslBef	Meldung: Externe Blockade des Auslösekommandos
f[6].Alarm f	Meldung: Alarm Frequenzschutz
f[6].Alarm df/dt DF/DT	Alarm momentane oder mittlere Frequenzänderungsgeschwindigkeit.
f[6].Alarm delta phi	Meldung: Alarm Vektorsprung
f[6].Alarm	Meldung: Alarm Frequenzschutz (Sammelmeldung)
f[6].Ausl f	Meldung: Auslösung, Frequenz hat zulässigen Grenzwert verletzt
f[6].Ausl df/dt DF/DT	Meldung: Auslösung df/dt oder DF/DT
f[6].Ausl delta phi	Meldung: Auslösung delta phi
f[6].Ausl	Meldung: Auslösung Frequenzschutz (Sammelmeldung)
f[6].AuslBef	Meldung: Auslösebefehl
f[6].ExBlo1-E	Zustand des Moduleingangs: Externe Blockade1
f[6].ExBlo2-E	Zustand des Moduleingangs: Externe Blockade2
f[6].ExBlo AuslBef-E	Zustand des Moduleingangs: Externe Blockade des Auslösebefehls
WZS.aktiv	Meldung: aktiv

Allgemeine Listen

Name	Beschreibung
WZS.ExBlo	Meldung: Externe Blockade
WZS.Blo d. Messkreisüberwachung	Meldung: Blockade des Moduls durch die Messkreisüberwachung
WZS.Freigabe Wiederzusch EZE	Meldung: Freigabe Erzeugungseinheit. Interne (lokale) Spannungsfreigabe.
WZS.ExBlo1-E	Zustand des Moduleingangs: Externe Blockade1
WZS.ExBlo2-E	Zustand des Moduleingangs: Externe Blockade2
WZS.U Ext Freigabe NAP-E	Zustand des Moduleingangs: Freigabesignal vom NAP (Externe Freigabe).
WZS.NAP Autom Spw-E	Zustand des Moduleingangs: Blockade bei erkanntem externem Automatenfall, falls die Freigabe von extern kommen soll.
WZS.wieder zugeschaltet -E	Durch diese Rangierung wird der Status "wiederzuschaltet" (netzparallel) indiziert.
WZS.Entkupplung1-E	Entkupplungsfunktion, die die Wiederzuschaltung triggert.
WZS.Entkupplung2-E	Entkupplungsfunktion, die die Wiederzuschaltung triggert.
WZS.Entkupplung3-E	Entkupplungsfunktion, die die Wiederzuschaltung triggert.
WZS.Entkupplung4-E	Entkupplungsfunktion, die die Wiederzuschaltung triggert.
WZS.Entkupplung5-E	Entkupplungsfunktion, die die Wiederzuschaltung triggert.
WZS.Entkupplung6-E	Entkupplungsfunktion, die die Wiederzuschaltung triggert.
Sync.aktiv	Meldung: aktiv
Sync.ExBlo	Meldung: Externe Blockade
Sync.SS=Spg	Meldung: Sammelschiene spannungsführend? "1=spannungsführend", "0=Spannung liegt unterhalb der Schwelle für SS=Spg".
Sync.Netz=Spg	Meldung: Netzseite spannungsführend? "1=spannungsführend", "0=Spannung liegt unterhalb der Schwelle für Netz=Spg".
Sync.läuft	Meldung: läuft
Sync.Störung	Meldung: Synchronisierung erfolglos. Befindet sich der Leistungsschalter nach Ablauf der höchstzulässigen Synchronisierzeit noch in der "Offen-Position", dann wird dieses Signal für 5 Sekunden ausgegeben.
Sync.Durchsteuerung	Meldung: Synchronisierungsüberwachung wird überbrückt (durchgesteuert). Eine der Überbrückungskriterien wurde erfüllt (Sammelschiene spannungslos, Netz ist spannungslos oder Überbrückungssignal).
Sync.dU >>	Meldung: Spannungsdifferenz zwischen Netz und Sammelschiene zu groß.
Sync.df >>	Meldung: Frequenzunterschied (Schlupffrequenz) zwischen Sammelschiene und Netzspannung zu groß.
Sync.dWinkel >>	Meldung: Phasendifferenzwinkel zwischen Sammelschiene und Netzspannung zu groß.
Sync.Sys-in-Sync	Meldung: Sammelschienenspannung und Netzspannung sind synchron (gemäß den parametrisierten Synchronitätsbedingungen).
Sync.Zuschaltbereit	Meldung: Zuschaltbereit
Sync.ExBlo1-E	Zustand des Moduleingangs: Externe Blockade1
Sync.ExBlo2-E	Zustand des Moduleingangs: Externe Blockade2
Sync.Durchsteuerung-E	Zustand des Moduleingangs: Durchsteuerung
Sync.LSEininit-E	Zustand des Moduleingangs: Initiierung des Einschaltens mit Synchrocheck aus beliebiger Quelle (z.B. Scada oder HMI). Wenn der Status des rangierten Signals wahr wird, wird die synchrone Einschaltung getriggert.
ExS[1].aktiv	Meldung: aktiv
ExS[1].ExBlo	Meldung: Externe Blockade
ExS[1].Blo AuslBef	Meldung: Auslösebefehl blockiert

Allgemeine Listen

<i>Name</i>	<i>Beschreibung</i>
ExS[1].ExBlo AuslBef	Meldung: Externe Blockade des Auslösekommandos
ExS[1].Alarm	Meldung: Alarm
ExS[1].Ausl	Meldung: Auslösung
ExS[1].AuslBef	Meldung: Auslösebefehl
ExS[1].ExBlo1-E	Zustand des Moduleingangs: Externe Blockade1
ExS[1].ExBlo2-E	Zustand des Moduleingangs: Externe Blockade2
ExS[1].ExBlo AuslBef-E	Zustand des Moduleingangs: Externe Blockade des Auslösebefehls
ExS[1].Alarm-E	Zustand des Moduleingangs: Alarm
ExS[1].Ausl-E	Zustand des Moduleingangs: Auslösebefehl
ExS[2].aktiv	Meldung: aktiv
ExS[2].ExBlo	Meldung: Externe Blockade
ExS[2].Blo AuslBef	Meldung: Auslösebefehl blockiert
ExS[2].ExBlo AuslBef	Meldung: Externe Blockade des Auslösekommandos
ExS[2].Alarm	Meldung: Alarm
ExS[2].Ausl	Meldung: Auslösung
ExS[2].AuslBef	Meldung: Auslösebefehl
ExS[2].ExBlo1-E	Zustand des Moduleingangs: Externe Blockade1
ExS[2].ExBlo2-E	Zustand des Moduleingangs: Externe Blockade2
ExS[2].ExBlo AuslBef-E	Zustand des Moduleingangs: Externe Blockade des Auslösebefehls
ExS[2].Alarm-E	Zustand des Moduleingangs: Alarm
ExS[2].Ausl-E	Zustand des Moduleingangs: Auslösebefehl
ExS[3].aktiv	Meldung: aktiv
ExS[3].ExBlo	Meldung: Externe Blockade
ExS[3].Blo AuslBef	Meldung: Auslösebefehl blockiert
ExS[3].ExBlo AuslBef	Meldung: Externe Blockade des Auslösekommandos
ExS[3].Alarm	Meldung: Alarm
ExS[3].Ausl	Meldung: Auslösung
ExS[3].AuslBef	Meldung: Auslösebefehl
ExS[3].ExBlo1-E	Zustand des Moduleingangs: Externe Blockade1
ExS[3].ExBlo2-E	Zustand des Moduleingangs: Externe Blockade2
ExS[3].ExBlo AuslBef-E	Zustand des Moduleingangs: Externe Blockade des Auslösebefehls
ExS[3].Alarm-E	Zustand des Moduleingangs: Alarm
ExS[3].Ausl-E	Zustand des Moduleingangs: Auslösebefehl
ExS[4].aktiv	Meldung: aktiv
ExS[4].ExBlo	Meldung: Externe Blockade
ExS[4].Blo AuslBef	Meldung: Auslösebefehl blockiert
ExS[4].ExBlo AuslBef	Meldung: Externe Blockade des Auslösekommandos
ExS[4].Alarm	Meldung: Alarm
ExS[4].Ausl	Meldung: Auslösung
ExS[4].AuslBef	Meldung: Auslösebefehl

Allgemeine Listen

<i>Name</i>	<i>Beschreibung</i>
ExS[4].ExBlo1-E	Zustand des Moduleingangs: Externe Blockade1
ExS[4].ExBlo2-E	Zustand des Moduleingangs: Externe Blockade2
ExS[4].ExBlo AuslBef-E	Zustand des Moduleingangs: Externe Blockade des Auslösebefehls
ExS[4].Alarm-E	Zustand des Moduleingangs: Alarm
ExS[4].Ausl-E	Zustand des Moduleingangs: Auslösebefehl
LSV.aktiv	Meldung: aktiv
LSV.ExBlo	Meldung: Externe Blockade
LSV.Warte auf Trigger	Warte auf Trigger
LSV.läuft	Meldung: LSV-Modul gestartet
LSV.Alarm	Meldung: Leistungsschaltersversager
LSV.Verrieg	Meldung: Verriegelung
LSV.Res Verrieg	Meldung: Zurücksetzen der Verriegelung
LSV.ExBlo1-E	Zustand des Moduleingangs: Externe Blockade1
LSV.ExBlo2-E	Zustand des Moduleingangs: Externe Blockade2
LSV.Trigger1-E	Moduleingang: Trigger der den LSV startet
LSV.Trigger2-E	Moduleingang: Trigger der den LSV startet
LSV.Trigger3-E	Moduleingang: Trigger der den LSV startet
AKÜ.aktiv	Meldung: aktiv
AKÜ.ExBlo	Meldung: Externe Blockade
AKÜ.Alarm	Meldung: Alarm Auslösekreisüberwachung
AKÜ.nicht mögl	Nicht möglich, weil kein Statusindikator rangiert wurde.
AKÜ.Hiko EIN-E	Zustand des Moduleingangs: Stellungsmeldung des Leistungsschalters (52a)
AKÜ.Hiko AUS-E	Zustand des Moduleingangs: Stellungsmeldung des Leistungsschalters (52b)
AKÜ.ExBlo1-E	Zustand des Moduleingangs: Externe Blockade1
AKÜ.ExBlo2-E	Zustand des Moduleingangs: Externe Blockade2
SpWÜ.aktiv	Meldung: aktiv
SpWÜ.ExBlo	Meldung: Externe Blockade
SpWÜ.Alarm ΔU	Meldung: Alarm ΔU Spannungsmesskreisüberwachung
SpWÜ.Alarm	Meldung: Alarm Spannungsmesskreisüberwachung
SpWÜ.Ex Automf. SpW	Meldung: Ex Automf. SpW
SpWÜ.Ex Automf. ESpW	Meldung: Automatenfall Erdspannungswandler
SpWÜ.Ex Autom Spw-E	Zustand des Moduleingangs: Externer Automatenfall Spannungswandler
SpWÜ.Ex Autom Espw-E	Zustand des Moduleingangs: Externer Automatenfall Erdspannungswandler
SpWÜ.ExBlo1-E	Zustand des Moduleingangs: Externe Blockade1
SpWÜ.ExBlo2-E	Zustand des Moduleingangs: Externe Blockade2
SysA.aktiv	Meldung: aktiv
SysA.ExBlo	Meldung: Externe Blockade
SysA.Alarm V THD	Meldung: Alarm Spannungsverzerrung - Total Harmonic Distortion
SysA.Ausl U THD	Meldung: Auslösung Spannungsverzerrung - Total Harmonic Distortion
SysA.ExBlo-E	Zustand des Moduleingangs: Externe Blockade

Allgemeine Listen

Name	Beschreibung
DI Slot X1.DI 1	Meldung: Digitaler Eingang
DI Slot X1.DI 2	Meldung: Digitaler Eingang
DI Slot X1.DI 3	Meldung: Digitaler Eingang
DI Slot X1.DI 4	Meldung: Digitaler Eingang
DI Slot X1.DI 5	Meldung: Digitaler Eingang
DI Slot X1.DI 6	Meldung: Digitaler Eingang
DI Slot X1.DI 7	Meldung: Digitaler Eingang
DI Slot X1.DI 8	Meldung: Digitaler Eingang
K Slot X2.K 1	Meldung: Ausgangsrelais
K Slot X2.K 2	Meldung: Ausgangsrelais
K Slot X2.K 3	Meldung: Ausgangsrelais
K Slot X2.K 4	Meldung: Ausgangsrelais
K Slot X2.K 5	Meldung: Ausgangsrelais
K Slot X2.GESPERRT	Meldung: Relais GESPERRT um Wartungsarbeiten, ohne das Risiko ganze Prozesse offline zu schalten, sicher durchführen zu können (Hinweis, der Selbstüberwachungskontakt ist nicht sperrbar, kann nicht funktionslos geschaltet werden).
K Slot X2.K erzwungen	Meldung: Der Status von mindestens einem Ausgangsrelais wurde erzwungen (entspricht nicht dem Zustand der rangierten Signale)
Ereignisrek.Res alle Aufzng	Meldung: Alle Aufzeichnungen gelöscht
Störschr.Aufzng läuft	Meldung: Aufzeichnung läuft
Störschr.Speicher voll	Meldung: Speicher voll
Störschr.Löschfeh	Meldung: Fehler beim Löschen einer Aufzeichnung
Störschr.Res alle Aufzng	Meldung: Alle Aufzeichnungen gelöscht
Störschr.Res Aufzng	Meldung: Aufzeichnung löschen
Störschr.Man Trigger	Meldung: Manueller Trigger
Störschr.Start1-E	Zustand des Moduleingangs:: Triggerereignis / Aufzeichnung starten wenn:
Störschr.Start2-E	Zustand des Moduleingangs:: Triggerereignis / Aufzeichnung starten wenn:
Störschr.Start3-E	Zustand des Moduleingangs:: Triggerereignis / Aufzeichnung starten wenn:
Störschr.Start4-E	Zustand des Moduleingangs:: Triggerereignis / Aufzeichnung starten wenn:
Störschr.Start5-E	Zustand des Moduleingangs:: Triggerereignis / Aufzeichnung starten wenn:
Störschr.Start6-E	Zustand des Moduleingangs:: Triggerereignis / Aufzeichnung starten wenn:
Störschr.Start7-E	Zustand des Moduleingangs:: Triggerereignis / Aufzeichnung starten wenn:
Störschr.Start8-E	Zustand des Moduleingangs:: Triggerereignis / Aufzeichnung starten wenn:
Fehlerrek.Res Aufzng	Meldung: Aufzeichnung löschen
Trendrek.Hand Reset	Hand Reset
SÜW.Systemfehler	Meldung: Gerätefehler
SÜW.Selbstüberwachungskontakt	Meldung: Selbstüberwachungskontakt
Leittechnik.Leittechnik angebunden	Mindestens eine Leittechnik (SCADA) ist mit dem Gerät verbunden
Leittechnik.Leittechnik nicht angebunden	Keine Verbindung mit der Leittechnik (SCADA)

<i>Name</i>	<i>Beschreibung</i>
DNP3.Binären Eingang44-I	Virtueller Digitaler Eingang (für DNP). Dies entspricht einem virtuellen Binären Ausgang des Schutzgeräts.
DNP3.Binären Eingang45-I	Virtueller Digitaler Eingang (für DNP). Dies entspricht einem virtuellen Binären Ausgang des Schutzgeräts.
DNP3.Binären Eingang46-I	Virtueller Digitaler Eingang (für DNP). Dies entspricht einem virtuellen Binären Ausgang des Schutzgeräts.
DNP3.Binären Eingang47-I	Virtueller Digitaler Eingang (für DNP). Dies entspricht einem virtuellen Binären Ausgang des Schutzgeräts.
DNP3.Binären Eingang48-I	Virtueller Digitaler Eingang (für DNP). Dies entspricht einem virtuellen Binären Ausgang des Schutzgeräts.
DNP3.Binären Eingang49-I	Virtueller Digitaler Eingang (für DNP). Dies entspricht einem virtuellen Binären Ausgang des Schutzgeräts.
DNP3.Binären Eingang50-I	Virtueller Digitaler Eingang (für DNP). Dies entspricht einem virtuellen Binären Ausgang des Schutzgeräts.
DNP3.Binären Eingang51-I	Virtueller Digitaler Eingang (für DNP). Dies entspricht einem virtuellen Binären Ausgang des Schutzgeräts.
DNP3.Binären Eingang52-I	Virtueller Digitaler Eingang (für DNP). Dies entspricht einem virtuellen Binären Ausgang des Schutzgeräts.
DNP3.Binären Eingang53-I	Virtueller Digitaler Eingang (für DNP). Dies entspricht einem virtuellen Binären Ausgang des Schutzgeräts.
DNP3.Binären Eingang54-I	Virtueller Digitaler Eingang (für DNP). Dies entspricht einem virtuellen Binären Ausgang des Schutzgeräts.
DNP3.Binären Eingang55-I	Virtueller Digitaler Eingang (für DNP). Dies entspricht einem virtuellen Binären Ausgang des Schutzgeräts.
DNP3.Binären Eingang56-I	Virtueller Digitaler Eingang (für DNP). Dies entspricht einem virtuellen Binären Ausgang des Schutzgeräts.
DNP3.Binären Eingang57-I	Virtueller Digitaler Eingang (für DNP). Dies entspricht einem virtuellen Binären Ausgang des Schutzgeräts.
DNP3.Binären Eingang58-I	Virtueller Digitaler Eingang (für DNP). Dies entspricht einem virtuellen Binären Ausgang des Schutzgeräts.
DNP3.Binären Eingang59-I	Virtueller Digitaler Eingang (für DNP). Dies entspricht einem virtuellen Binären Ausgang des Schutzgeräts.
DNP3.Binären Eingang60-I	Virtueller Digitaler Eingang (für DNP). Dies entspricht einem virtuellen Binären Ausgang des Schutzgeräts.
DNP3.Binären Eingang61-I	Virtueller Digitaler Eingang (für DNP). Dies entspricht einem virtuellen Binären Ausgang des Schutzgeräts.
DNP3.Binären Eingang62-I	Virtueller Digitaler Eingang (für DNP). Dies entspricht einem virtuellen Binären Ausgang des Schutzgeräts.
DNP3.Binären Eingang63-I	Virtueller Digitaler Eingang (für DNP). Dies entspricht einem virtuellen Binären Ausgang des Schutzgeräts.
Modbus.Übertragung	Meldung: SCADA aktiv
Modbus.Leittechnik Bef 1	Leittechnik Befehl
Modbus.Leittechnik Bef 2	Leittechnik Befehl
Modbus.Leittechnik Bef 3	Leittechnik Befehl
Modbus.Leittechnik Bef 4	Leittechnik Befehl
Modbus.Leittechnik Bef 5	Leittechnik Befehl
Modbus.Leittechnik Bef 6	Leittechnik Befehl
Modbus.Leittechnik Bef 7	Leittechnik Befehl
Modbus.Leittechnik Bef 8	Leittechnik Befehl
Modbus.Leittechnik Bef 9	Leittechnik Befehl
Modbus.Leittechnik Bef 10	Leittechnik Befehl
Modbus.Leittechnik Bef 11	Leittechnik Befehl
Modbus.Leittechnik Bef 12	Leittechnik Befehl
Modbus.Leittechnik Bef 13	Leittechnik Befehl
Modbus.Leittechnik Bef 14	Leittechnik Befehl
Modbus.Leittechnik Bef 15	Leittechnik Befehl
Modbus.Leittechnik Bef 16	Leittechnik Befehl
Modbus.Konf Bin Eing1-E	Zustand des Moduleingangs: Konf Bin Eing
Modbus.Konf Bin Eing2-E	Zustand des Moduleingangs: Konf Bin Eing
Modbus.Konf Bin Eing3-E	Zustand des Moduleingangs: Konf Bin Eing

Allgemeine Listen

<i>Name</i>	<i>Beschreibung</i>
Modbus.Konf Bin Eing4-E	Zustand des Moduleingangs: Konf Bin Eing
Modbus.Konf Bin Eing5-E	Zustand des Moduleingangs: Konf Bin Eing
Modbus.Konf Bin Eing6-E	Zustand des Moduleingangs: Konf Bin Eing
Modbus.Konf Bin Eing7-E	Zustand des Moduleingangs: Konf Bin Eing
Modbus.Konf Bin Eing8-E	Zustand des Moduleingangs: Konf Bin Eing
Modbus.Konf Bin Eing9-E	Zustand des Moduleingangs: Konf Bin Eing
Modbus.Konf Bin Eing10-E	Zustand des Moduleingangs: Konf Bin Eing
Modbus.Konf Bin Eing11-E	Zustand des Moduleingangs: Konf Bin Eing
Modbus.Konf Bin Eing12-E	Zustand des Moduleingangs: Konf Bin Eing
Modbus.Konf Bin Eing13-E	Zustand des Moduleingangs: Konf Bin Eing
Modbus.Konf Bin Eing14-E	Zustand des Moduleingangs: Konf Bin Eing
Modbus.Konf Bin Eing15-E	Zustand des Moduleingangs: Konf Bin Eing
Modbus.Konf Bin Eing16-E	Zustand des Moduleingangs: Konf Bin Eing
Modbus.Konf Bin Eing17-E	Zustand des Moduleingangs: Konf Bin Eing
Modbus.Konf Bin Eing18-E	Zustand des Moduleingangs: Konf Bin Eing
Modbus.Konf Bin Eing19-E	Zustand des Moduleingangs: Konf Bin Eing
Modbus.Konf Bin Eing20-E	Zustand des Moduleingangs: Konf Bin Eing
Modbus.Konf Bin Eing21-E	Zustand des Moduleingangs: Konf Bin Eing
Modbus.Konf Bin Eing22-E	Zustand des Moduleingangs: Konf Bin Eing
Modbus.Konf Bin Eing23-E	Zustand des Moduleingangs: Konf Bin Eing
Modbus.Konf Bin Eing24-E	Zustand des Moduleingangs: Konf Bin Eing
Modbus.Konf Bin Eing25-E	Zustand des Moduleingangs: Konf Bin Eing
Modbus.Konf Bin Eing26-E	Zustand des Moduleingangs: Konf Bin Eing
Modbus.Konf Bin Eing27-E	Zustand des Moduleingangs: Konf Bin Eing
Modbus.Konf Bin Eing28-E	Zustand des Moduleingangs: Konf Bin Eing
Modbus.Konf Bin Eing29-E	Zustand des Moduleingangs: Konf Bin Eing
Modbus.Konf Bin Eing30-E	Zustand des Moduleingangs: Konf Bin Eing
Modbus.Konf Bin Eing31-E	Zustand des Moduleingangs: Konf Bin Eing
Modbus.Konf Bin Eing32-E	Zustand des Moduleingangs: Konf Bin Eing
IEC61850.MMS Client connected	Es gibt mindestens eine 61850-Verbindung (MMS) zum Leitsystem
IEC61850.All Goose Subscriber active	Alle konfigurierten Goose-Subscriber funktionieren
IEC61850.VirtEing1	Meldung: Virtueller Eingang (IEC61850 GGIO Ind)
IEC61850.VirtEing2	Meldung: Virtueller Eingang (IEC61850 GGIO Ind)
IEC61850.VirtEing3	Meldung: Virtueller Eingang (IEC61850 GGIO Ind)
IEC61850.VirtEing4	Meldung: Virtueller Eingang (IEC61850 GGIO Ind)
IEC61850.VirtEing5	Meldung: Virtueller Eingang (IEC61850 GGIO Ind)
IEC61850.VirtEing6	Meldung: Virtueller Eingang (IEC61850 GGIO Ind)
IEC61850.VirtEing7	Meldung: Virtueller Eingang (IEC61850 GGIO Ind)

<i>Name</i>	<i>Beschreibung</i>
IEC61850.VirtEing8	Meldung: Virtueller Eingang (IEC61850 GGIO Ind)
IEC61850.VirtEing9	Meldung: Virtueller Eingang (IEC61850 GGIO Ind)
IEC61850.VirtEing10	Meldung: Virtueller Eingang (IEC61850 GGIO Ind)
IEC61850.VirtEing11	Meldung: Virtueller Eingang (IEC61850 GGIO Ind)
IEC61850.VirtEing12	Meldung: Virtueller Eingang (IEC61850 GGIO Ind)
IEC61850.VirtEing13	Meldung: Virtueller Eingang (IEC61850 GGIO Ind)
IEC61850.VirtEing14	Meldung: Virtueller Eingang (IEC61850 GGIO Ind)
IEC61850.VirtEing15	Meldung: Virtueller Eingang (IEC61850 GGIO Ind)
IEC61850.VirtEing16	Meldung: Virtueller Eingang (IEC61850 GGIO Ind)
IEC61850.VirtEing17	Meldung: Virtueller Eingang (IEC61850 GGIO Ind)
IEC61850.VirtEing18	Meldung: Virtueller Eingang (IEC61850 GGIO Ind)
IEC61850.VirtEing19	Meldung: Virtueller Eingang (IEC61850 GGIO Ind)
IEC61850.VirtEing20	Meldung: Virtueller Eingang (IEC61850 GGIO Ind)
IEC61850.VirtEing21	Meldung: Virtueller Eingang (IEC61850 GGIO Ind)
IEC61850.VirtEing22	Meldung: Virtueller Eingang (IEC61850 GGIO Ind)
IEC61850.VirtEing23	Meldung: Virtueller Eingang (IEC61850 GGIO Ind)
IEC61850.VirtEing24	Meldung: Virtueller Eingang (IEC61850 GGIO Ind)
IEC61850.VirtEing25	Meldung: Virtueller Eingang (IEC61850 GGIO Ind)
IEC61850.VirtEing26	Meldung: Virtueller Eingang (IEC61850 GGIO Ind)
IEC61850.VirtEing27	Meldung: Virtueller Eingang (IEC61850 GGIO Ind)
IEC61850.VirtEing28	Meldung: Virtueller Eingang (IEC61850 GGIO Ind)
IEC61850.VirtEing29	Meldung: Virtueller Eingang (IEC61850 GGIO Ind)
IEC61850.VirtEing30	Meldung: Virtueller Eingang (IEC61850 GGIO Ind)
IEC61850.VirtEing31	Meldung: Virtueller Eingang (IEC61850 GGIO Ind)
IEC61850.VirtEing32	Meldung: Virtueller Eingang (IEC61850 GGIO Ind)
IEC61850.Quality of the GGIO In1	Selbstüberwachung des GGIO Eingangs
IEC61850.Quality of the GGIO In2	Selbstüberwachung des GGIO Eingangs
IEC61850.Quality of the GGIO In3	Selbstüberwachung des GGIO Eingangs
IEC61850.Quality of the GGIO In4	Selbstüberwachung des GGIO Eingangs
IEC61850.Quality of the GGIO In5	Selbstüberwachung des GGIO Eingangs
IEC61850.Quality of the GGIO In6	Selbstüberwachung des GGIO Eingangs
IEC61850.Quality of the GGIO In7	Selbstüberwachung des GGIO Eingangs
IEC61850.Quality of the GGIO In8	Selbstüberwachung des GGIO Eingangs
IEC61850.Quality of the GGIO In9	Selbstüberwachung des GGIO Eingangs

Allgemeine Listen

<i>Name</i>	<i>Beschreibung</i>
IEC61850.Quality of the GGIO In10	Selbstüberwachung des GGIO Eingangs
IEC61850.Quality of the GGIO In11	Selbstüberwachung des GGIO Eingangs
IEC61850.Quality of the GGIO In12	Selbstüberwachung des GGIO Eingangs
IEC61850.Quality of the GGIO In13	Selbstüberwachung des GGIO Eingangs
IEC61850.Quality of the GGIO In14	Selbstüberwachung des GGIO Eingangs
IEC61850.Quality of the GGIO In15	Selbstüberwachung des GGIO Eingangs
IEC61850.Quality of the GGIO In16	Selbstüberwachung des GGIO Eingangs
IEC61850.Quality of the GGIO In17	Selbstüberwachung des GGIO Eingangs
IEC61850.Quality of the GGIO In18	Selbstüberwachung des GGIO Eingangs
IEC61850.Quality of the GGIO In19	Selbstüberwachung des GGIO Eingangs
IEC61850.Quality of the GGIO In20	Selbstüberwachung des GGIO Eingangs
IEC61850.Quality of the GGIO In21	Selbstüberwachung des GGIO Eingangs
IEC61850.Quality of the GGIO In22	Selbstüberwachung des GGIO Eingangs
IEC61850.Quality of the GGIO In23	Selbstüberwachung des GGIO Eingangs
IEC61850.Quality of the GGIO In24	Selbstüberwachung des GGIO Eingangs
IEC61850.Quality of the GGIO In25	Selbstüberwachung des GGIO Eingangs
IEC61850.Quality of the GGIO In26	Selbstüberwachung des GGIO Eingangs
IEC61850.Quality of the GGIO In27	Selbstüberwachung des GGIO Eingangs
IEC61850.Quality of the GGIO In28	Selbstüberwachung des GGIO Eingangs
IEC61850.Quality of the GGIO In29	Selbstüberwachung des GGIO Eingangs
IEC61850.Quality of the GGIO In30	Selbstüberwachung des GGIO Eingangs
IEC61850.Quality of the GGIO In31	Selbstüberwachung des GGIO Eingangs
IEC61850.Quality of the GGIO In32	Selbstüberwachung des GGIO Eingangs
IEC61850.SPCSO1	Statusbit, die von Clients (z.B. Leittechnik) gesetzt werden können (Single Point Controllable Status Output)

Allgemeine Listen

<i>Name</i>	<i>Beschreibung</i>
IEC61850.VirtAusg10-E	Moduleingang: Binärzustand des Virtuellen Ausgangs (GGIO)
IEC61850.VirtAusg11-E	Moduleingang: Binärzustand des Virtuellen Ausgangs (GGIO)
IEC61850.VirtAusg12-E	Moduleingang: Binärzustand des Virtuellen Ausgangs (GGIO)
IEC61850.VirtAusg13-E	Moduleingang: Binärzustand des Virtuellen Ausgangs (GGIO)
IEC61850.VirtAusg14-E	Moduleingang: Binärzustand des Virtuellen Ausgangs (GGIO)
IEC61850.VirtAusg15-E	Moduleingang: Binärzustand des Virtuellen Ausgangs (GGIO)
IEC61850.VirtAusg16-E	Moduleingang: Binärzustand des Virtuellen Ausgangs (GGIO)
IEC61850.VirtAusg17-E	Moduleingang: Binärzustand des Virtuellen Ausgangs (GGIO)
IEC61850.VirtAusg18-E	Moduleingang: Binärzustand des Virtuellen Ausgangs (GGIO)
IEC61850.VirtAusg19-E	Moduleingang: Binärzustand des Virtuellen Ausgangs (GGIO)
IEC61850.VirtAusg20-E	Moduleingang: Binärzustand des Virtuellen Ausgangs (GGIO)
IEC61850.VirtAusg21-E	Moduleingang: Binärzustand des Virtuellen Ausgangs (GGIO)
IEC61850.VirtAusg22-E	Moduleingang: Binärzustand des Virtuellen Ausgangs (GGIO)
IEC61850.VirtAusg23-E	Moduleingang: Binärzustand des Virtuellen Ausgangs (GGIO)
IEC61850.VirtAusg24-E	Moduleingang: Binärzustand des Virtuellen Ausgangs (GGIO)
IEC61850.VirtAusg25-E	Moduleingang: Binärzustand des Virtuellen Ausgangs (GGIO)
IEC61850.VirtAusg26-E	Moduleingang: Binärzustand des Virtuellen Ausgangs (GGIO)
IEC61850.VirtAusg27-E	Moduleingang: Binärzustand des Virtuellen Ausgangs (GGIO)
IEC61850.VirtAusg28-E	Moduleingang: Binärzustand des Virtuellen Ausgangs (GGIO)
IEC61850.VirtAusg29-E	Moduleingang: Binärzustand des Virtuellen Ausgangs (GGIO)
IEC61850.VirtAusg30-E	Moduleingang: Binärzustand des Virtuellen Ausgangs (GGIO)
IEC61850.VirtAusg31-E	Moduleingang: Binärzustand des Virtuellen Ausgangs (GGIO)
IEC61850.VirtAusg32-E	Moduleingang: Binärzustand des Virtuellen Ausgangs (GGIO)
IEC 103.Leittechnik Bef 1	Leittechnik Befehl
IEC 103.Leittechnik Bef 2	Leittechnik Befehl
IEC 103.Leittechnik Bef 3	Leittechnik Befehl
IEC 103.Leittechnik Bef 4	Leittechnik Befehl
IEC 103.Leittechnik Bef 5	Leittechnik Befehl
IEC 103.Leittechnik Bef 6	Leittechnik Befehl
IEC 103.Leittechnik Bef 7	Leittechnik Befehl
IEC 103.Leittechnik Bef 8	Leittechnik Befehl
IEC 103.Leittechnik Bef 9	Leittechnik Befehl
IEC 103.Leittechnik Bef 10	Leittechnik Befehl
IEC 103.Übertragung	Meldung: SCADA aktiv
IEC 103.Fehl Event verloreng	Fehler Event verloren gegangen
Profibus.Daten OK	Daten im Profibus-Input-Field sind gültig (JA = 1)
Profibus.SubModul Feh	Rangierbare Fehlermeldung, Fehler im Submodul, Kommunikation unterbrochen.
Profibus.Verbindung aktiv	Verbindung aktiv
Profibus.Leittechnik Bef 1	Leittechnik Befehl

<i>Name</i>	<i>Beschreibung</i>
Profibus.Leittechnik Bef 2	Leittechnik Befehl
Profibus.Leittechnik Bef 3	Leittechnik Befehl
Profibus.Leittechnik Bef 4	Leittechnik Befehl
Profibus.Leittechnik Bef 5	Leittechnik Befehl
Profibus.Leittechnik Bef 6	Leittechnik Befehl
Profibus.Leittechnik Bef 7	Leittechnik Befehl
Profibus.Leittechnik Bef 8	Leittechnik Befehl
Profibus.Leittechnik Bef 9	Leittechnik Befehl
Profibus.Leittechnik Bef 10	Leittechnik Befehl
Profibus.Leittechnik Bef 11	Leittechnik Befehl
Profibus.Leittechnik Bef 12	Leittechnik Befehl
Profibus.Leittechnik Bef 13	Leittechnik Befehl
Profibus.Leittechnik Bef 14	Leittechnik Befehl
Profibus.Leittechnik Bef 15	Leittechnik Befehl
Profibus.Leittechnik Bef 16	Leittechnik Befehl
IRIG-B.IRIG-B aktiv	Meldung: Wenn für 60 s kein gültiges IRIG-B Signal vorhanden ist, dann wird IRIG-B als inaktiv angesehen.
IRIG-B.High-Low Invert	Meldung: Die High und Low Signale des IRIG-B sind invertiert. Es handelt sich hierbei NICHT um einen Verdrahtungsfehler. Bei einem Verdrahtungsfehler wird kein Signal erkannt.
IRIG-B.Steuersignal1	Meldung: IRIG-B Steuersignal. Der externe IRIG-B Generator kann diese Signale setzen. Diese können zu Steuerzwecken im Gerät verwendet werden (z.B. Logik).
IRIG-B.Steuersignal2	Meldung: IRIG-B Steuersignal. Der externe IRIG-B Generator kann diese Signale setzen. Diese können zu Steuerzwecken im Gerät verwendet werden (z.B. Logik).
IRIG-B.Steuersignal3	Meldung: IRIG-B Steuersignal. Der externe IRIG-B Generator kann diese Signale setzen. Diese können zu Steuerzwecken im Gerät verwendet werden (z.B. Logik).
IRIG-B.Steuersignal4	Meldung: IRIG-B Steuersignal. Der externe IRIG-B Generator kann diese Signale setzen. Diese können zu Steuerzwecken im Gerät verwendet werden (z.B. Logik).
IRIG-B.Steuersignal5	Meldung: IRIG-B Steuersignal. Der externe IRIG-B Generator kann diese Signale setzen. Diese können zu Steuerzwecken im Gerät verwendet werden (z.B. Logik).
IRIG-B.Steuersignal6	Meldung: IRIG-B Steuersignal. Der externe IRIG-B Generator kann diese Signale setzen. Diese können zu Steuerzwecken im Gerät verwendet werden (z.B. Logik).
IRIG-B.Steuersignal7	Meldung: IRIG-B Steuersignal. Der externe IRIG-B Generator kann diese Signale setzen. Diese können zu Steuerzwecken im Gerät verwendet werden (z.B. Logik).
IRIG-B.Steuersignal8	Meldung: IRIG-B Steuersignal. Der externe IRIG-B Generator kann diese Signale setzen. Diese können zu Steuerzwecken im Gerät verwendet werden (z.B. Logik).
IRIG-B.Steuersignal9	Meldung: IRIG-B Steuersignal. Der externe IRIG-B Generator kann diese Signale setzen. Diese können zu Steuerzwecken im Gerät verwendet werden (z.B. Logik).
IRIG-B.Steuersignal10	Meldung: IRIG-B Steuersignal. Der externe IRIG-B Generator kann diese Signale setzen. Diese können zu Steuerzwecken im Gerät verwendet werden (z.B. Logik).
IRIG-B.Steuersignal11	Meldung: IRIG-B Steuersignal. Der externe IRIG-B Generator kann diese Signale setzen. Diese können zu Steuerzwecken im Gerät verwendet werden (z.B. Logik).
IRIG-B.Steuersignal12	Meldung: IRIG-B Steuersignal. Der externe IRIG-B Generator kann diese Signale setzen. Diese können zu Steuerzwecken im Gerät verwendet werden (z.B. Logik).
IRIG-B.Steuersignal13	Meldung: IRIG-B Steuersignal. Der externe IRIG-B Generator kann diese Signale setzen. Diese können zu Steuerzwecken im Gerät verwendet werden (z.B. Logik).

Name	Beschreibung
IRIG-B.Steuersignal14	Meldung: IRIG-B Steuersignal. Der externe IRIG-B Generator kann diese Signale setzen. Diese können zu Steuerzwecken im Gerät verwendet werden (z.B. Logik).
IRIG-B.Steuersignal15	Meldung: IRIG-B Steuersignal. Der externe IRIG-B Generator kann diese Signale setzen. Diese können zu Steuerzwecken im Gerät verwendet werden (z.B. Logik).
IRIG-B.Steuersignal16	Meldung: IRIG-B Steuersignal. Der externe IRIG-B Generator kann diese Signale setzen. Diese können zu Steuerzwecken im Gerät verwendet werden (z.B. Logik).
IRIG-B.Steuersignal17	Meldung: IRIG-B Steuersignal. Der externe IRIG-B Generator kann diese Signale setzen. Diese können zu Steuerzwecken im Gerät verwendet werden (z.B. Logik).
IRIG-B.Steuersignal18	Meldung: IRIG-B Steuersignal. Der externe IRIG-B Generator kann diese Signale setzen. Diese können zu Steuerzwecken im Gerät verwendet werden (z.B. Logik).
SNTP.SNTP aktiv	Meldung: Wenn für 120 s kein gültiges SNTP Signal vorhanden ist, dann wird SNTP als inaktiv angesehen.
Statistik.ResFk Alle	Meldung: Zurücksetzen aller Statistikwerte (Strombezug, Leistungsbezug, Minwerte, Maxwerte)
Statistik.ResFk Umit	Meldung: Zurücksetzen der Gleitenden Mittelwertüberwachung.
Statistik.ResFk Max	Meldung: Zurücksetzen aller Maximalwerte der Statistik
Statistik.ResFk Min	Meldung: Zurücksetzen aller Minimalwerte der Statistik
Statistik.StartFk Umit-E	Zustand des Moduleingangs: (StartFunc3_h)
Logik.LG1.Gatterausgang	Meldung: Ausgang des Logikgatters
Logik.LG1.Timerausgang	Meldung: Ausgang des Timers
Logik.LG1.Ausgang	Meldung: Selbsthaltung des Ausgangs (Q)
Logik.LG1.Invertierter Ausg	Meldung: Negierte Selbsthaltung des Ausgangs (Q NOT)
Logik.LG1.GatterEing1-E	Zustand des Moduleingangs: Rangierung des Eingangssignals
Logik.LG1.GatterEing2-E	Zustand des Moduleingangs: Rangierung des Eingangssignals
Logik.LG1.GatterEing3-E	Zustand des Moduleingangs: Rangierung des Eingangssignals
Logik.LG1.GatterEing4-E	Zustand des Moduleingangs: Rangierung des Eingangssignals
Logik.LG1.Res Selbsthaltung-E	Zustand des Moduleingangs: Rücksetzsignal für die Selbsthaltung.
Logik.LG2.Gatterausgang	Meldung: Ausgang des Logikgatters
Logik.LG2.Timerausgang	Meldung: Ausgang des Timers
Logik.LG2.Ausgang	Meldung: Selbsthaltung des Ausgangs (Q)
Logik.LG2.Invertierter Ausg	Meldung: Negierte Selbsthaltung des Ausgangs (Q NOT)
Logik.LG2.GatterEing1-E	Zustand des Moduleingangs: Rangierung des Eingangssignals
Logik.LG2.GatterEing2-E	Zustand des Moduleingangs: Rangierung des Eingangssignals
Logik.LG2.GatterEing3-E	Zustand des Moduleingangs: Rangierung des Eingangssignals
Logik.LG2.GatterEing4-E	Zustand des Moduleingangs: Rangierung des Eingangssignals
Logik.LG2.Res Selbsthaltung-E	Zustand des Moduleingangs: Rücksetzsignal für die Selbsthaltung.
Logik.LG3.Gatterausgang	Meldung: Ausgang des Logikgatters
Logik.LG3.Timerausgang	Meldung: Ausgang des Timers
Logik.LG3.Ausgang	Meldung: Selbsthaltung des Ausgangs (Q)
Logik.LG3.Invertierter Ausg	Meldung: Negierte Selbsthaltung des Ausgangs (Q NOT)
Logik.LG3.GatterEing1-E	Zustand des Moduleingangs: Rangierung des Eingangssignals
Logik.LG3.GatterEing2-E	Zustand des Moduleingangs: Rangierung des Eingangssignals

<i>Name</i>	<i>Beschreibung</i>
Logik.LG3.GatterEing3-E	Zustand des Moduleingangs: Rangierung des Eingangssignals
Logik.LG3.GatterEing4-E	Zustand des Moduleingangs: Rangierung des Eingangssignals
Logik.LG3.Res Selbsthaltung-E	Zustand des Moduleingangs: Rücksetzsignal für die Selbsthaltung.
Logik.LG4.Gatterausgang	Meldung: Ausgang des Logikgatters
Logik.LG4.Timerausgang	Meldung: Ausgang des Timers
Logik.LG4.Ausgang	Meldung: Selbsthaltung des Ausgangs (Q)
Logik.LG4.Invertierter Ausg	Meldung: Negierte Selbsthaltung des Ausgangs (Q NOT)
Logik.LG4.GatterEing1-E	Zustand des Moduleingangs: Rangierung des Eingangssignals
Logik.LG4.GatterEing2-E	Zustand des Moduleingangs: Rangierung des Eingangssignals
Logik.LG4.GatterEing3-E	Zustand des Moduleingangs: Rangierung des Eingangssignals
Logik.LG4.GatterEing4-E	Zustand des Moduleingangs: Rangierung des Eingangssignals
Logik.LG4.Res Selbsthaltung-E	Zustand des Moduleingangs: Rücksetzsignal für die Selbsthaltung.
Logik.LG5.Gatterausgang	Meldung: Ausgang des Logikgatters
Logik.LG5.Timerausgang	Meldung: Ausgang des Timers
Logik.LG5.Ausgang	Meldung: Selbsthaltung des Ausgangs (Q)
Logik.LG5.Invertierter Ausg	Meldung: Negierte Selbsthaltung des Ausgangs (Q NOT)
Logik.LG5.GatterEing1-E	Zustand des Moduleingangs: Rangierung des Eingangssignals
Logik.LG5.GatterEing2-E	Zustand des Moduleingangs: Rangierung des Eingangssignals
Logik.LG5.GatterEing3-E	Zustand des Moduleingangs: Rangierung des Eingangssignals
Logik.LG5.GatterEing4-E	Zustand des Moduleingangs: Rangierung des Eingangssignals
Logik.LG5.Res Selbsthaltung-E	Zustand des Moduleingangs: Rücksetzsignal für die Selbsthaltung.
Logik.LG6.Gatterausgang	Meldung: Ausgang des Logikgatters
Logik.LG6.Timerausgang	Meldung: Ausgang des Timers
Logik.LG6.Ausgang	Meldung: Selbsthaltung des Ausgangs (Q)
Logik.LG6.Invertierter Ausg	Meldung: Negierte Selbsthaltung des Ausgangs (Q NOT)
Logik.LG6.GatterEing1-E	Zustand des Moduleingangs: Rangierung des Eingangssignals
Logik.LG6.GatterEing2-E	Zustand des Moduleingangs: Rangierung des Eingangssignals
Logik.LG6.GatterEing3-E	Zustand des Moduleingangs: Rangierung des Eingangssignals
Logik.LG6.GatterEing4-E	Zustand des Moduleingangs: Rangierung des Eingangssignals
Logik.LG6.Res Selbsthaltung-E	Zustand des Moduleingangs: Rücksetzsignal für die Selbsthaltung.
Logik.LG7.Gatterausgang	Meldung: Ausgang des Logikgatters
Logik.LG7.Timerausgang	Meldung: Ausgang des Timers
Logik.LG7.Ausgang	Meldung: Selbsthaltung des Ausgangs (Q)
Logik.LG7.Invertierter Ausg	Meldung: Negierte Selbsthaltung des Ausgangs (Q NOT)
Logik.LG7.GatterEing1-E	Zustand des Moduleingangs: Rangierung des Eingangssignals
Logik.LG7.GatterEing2-E	Zustand des Moduleingangs: Rangierung des Eingangssignals
Logik.LG7.GatterEing3-E	Zustand des Moduleingangs: Rangierung des Eingangssignals

Allgemeine Listen

<i>Name</i>	<i>Beschreibung</i>
Logik.LG7.GatterEing4-E	Zustand des Moduleingangs: Rangierung des Eingangssignals
Logik.LG7.Res Selbsthaltung-E	Zustand des Moduleingangs: Rücksetzsignal für die Selbsthaltung.
Logik.LG8.Gatterausgang	Meldung: Ausgang des Logikgatters
Logik.LG8.Timerausgang	Meldung: Ausgang des Timers
Logik.LG8.Ausgang	Meldung: Selbsthaltung des Ausganges (Q)
Logik.LG8.Invertierter Ausg	Meldung: Negierte Selbsthaltung des Ausganges (Q NOT)
Logik.LG8.GatterEing1-E	Zustand des Moduleingangs: Rangierung des Eingangssignals
Logik.LG8.GatterEing2-E	Zustand des Moduleingangs: Rangierung des Eingangssignals
Logik.LG8.GatterEing3-E	Zustand des Moduleingangs: Rangierung des Eingangssignals
Logik.LG8.GatterEing4-E	Zustand des Moduleingangs: Rangierung des Eingangssignals
Logik.LG8.Res Selbsthaltung-E	Zustand des Moduleingangs: Rücksetzsignal für die Selbsthaltung.
Logik.LG9.Gatterausgang	Meldung: Ausgang des Logikgatters
Logik.LG9.Timerausgang	Meldung: Ausgang des Timers
Logik.LG9.Ausgang	Meldung: Selbsthaltung des Ausganges (Q)
Logik.LG9.Invertierter Ausg	Meldung: Negierte Selbsthaltung des Ausganges (Q NOT)
Logik.LG9.GatterEing1-E	Zustand des Moduleingangs: Rangierung des Eingangssignals
Logik.LG9.GatterEing2-E	Zustand des Moduleingangs: Rangierung des Eingangssignals
Logik.LG9.GatterEing3-E	Zustand des Moduleingangs: Rangierung des Eingangssignals
Logik.LG9.GatterEing4-E	Zustand des Moduleingangs: Rangierung des Eingangssignals
Logik.LG9.Res Selbsthaltung-E	Zustand des Moduleingangs: Rücksetzsignal für die Selbsthaltung.
Logik.LG10.Gatterausgang	Meldung: Ausgang des Logikgatters
Logik.LG10.Timerausgang	Meldung: Ausgang des Timers
Logik.LG10.Ausgang	Meldung: Selbsthaltung des Ausganges (Q)
Logik.LG10.Invertierter Ausg	Meldung: Negierte Selbsthaltung des Ausganges (Q NOT)
Logik.LG10.GatterEing1-E	Zustand des Moduleingangs: Rangierung des Eingangssignals
Logik.LG10.GatterEing2-E	Zustand des Moduleingangs: Rangierung des Eingangssignals
Logik.LG10.GatterEing3-E	Zustand des Moduleingangs: Rangierung des Eingangssignals
Logik.LG10.GatterEing4-E	Zustand des Moduleingangs: Rangierung des Eingangssignals
Logik.LG10.Res Selbsthaltung-E	Zustand des Moduleingangs: Rücksetzsignal für die Selbsthaltung.
Logik.LG11.Gatterausgang	Meldung: Ausgang des Logikgatters
Logik.LG11.Timerausgang	Meldung: Ausgang des Timers
Logik.LG11.Ausgang	Meldung: Selbsthaltung des Ausganges (Q)
Logik.LG11.Invertierter Ausg	Meldung: Negierte Selbsthaltung des Ausganges (Q NOT)
Logik.LG11.GatterEing1-E	Zustand des Moduleingangs: Rangierung des Eingangssignals
Logik.LG11.GatterEing2-E	Zustand des Moduleingangs: Rangierung des Eingangssignals
Logik.LG11.GatterEing3-E	Zustand des Moduleingangs: Rangierung des Eingangssignals
Logik.LG11.GatterEing4-E	Zustand des Moduleingangs: Rangierung des Eingangssignals

<i>Name</i>	<i>Beschreibung</i>
Logik.LG11.Res Selbsthaltung-E	Zustand des Moduleingangs: Rücksetzsignal für die Selbsthaltung.
Logik.LG12.Gatterausgang	Meldung: Ausgang des Logikgatters
Logik.LG12.Timerausgang	Meldung: Ausgang des Timers
Logik.LG12.Ausgang	Meldung: Selbsthaltung des Ausgangs (Q)
Logik.LG12.Invertierter Ausg	Meldung: Negierte Selbsthaltung des Ausgangs (Q NOT)
Logik.LG12.GatterEing1-E	Zustand des Moduleingangs: Rangierung des Eingangssignals
Logik.LG12.GatterEing2-E	Zustand des Moduleingangs: Rangierung des Eingangssignals
Logik.LG12.GatterEing3-E	Zustand des Moduleingangs: Rangierung des Eingangssignals
Logik.LG12.GatterEing4-E	Zustand des Moduleingangs: Rangierung des Eingangssignals
Logik.LG12.Res Selbsthaltung-E	Zustand des Moduleingangs: Rücksetzsignal für die Selbsthaltung.
Logik.LG13.Gatterausgang	Meldung: Ausgang des Logikgatters
Logik.LG13.Timerausgang	Meldung: Ausgang des Timers
Logik.LG13.Ausgang	Meldung: Selbsthaltung des Ausgangs (Q)
Logik.LG13.Invertierter Ausg	Meldung: Negierte Selbsthaltung des Ausgangs (Q NOT)
Logik.LG13.GatterEing1-E	Zustand des Moduleingangs: Rangierung des Eingangssignals
Logik.LG13.GatterEing2-E	Zustand des Moduleingangs: Rangierung des Eingangssignals
Logik.LG13.GatterEing3-E	Zustand des Moduleingangs: Rangierung des Eingangssignals
Logik.LG13.GatterEing4-E	Zustand des Moduleingangs: Rangierung des Eingangssignals
Logik.LG13.Res Selbsthaltung-E	Zustand des Moduleingangs: Rücksetzsignal für die Selbsthaltung.
Logik.LG14.Gatterausgang	Meldung: Ausgang des Logikgatters
Logik.LG14.Timerausgang	Meldung: Ausgang des Timers
Logik.LG14.Ausgang	Meldung: Selbsthaltung des Ausgangs (Q)
Logik.LG14.Invertierter Ausg	Meldung: Negierte Selbsthaltung des Ausgangs (Q NOT)
Logik.LG14.GatterEing1-E	Zustand des Moduleingangs: Rangierung des Eingangssignals
Logik.LG14.GatterEing2-E	Zustand des Moduleingangs: Rangierung des Eingangssignals
Logik.LG14.GatterEing3-E	Zustand des Moduleingangs: Rangierung des Eingangssignals
Logik.LG14.GatterEing4-E	Zustand des Moduleingangs: Rangierung des Eingangssignals
Logik.LG14.Res Selbsthaltung-E	Zustand des Moduleingangs: Rücksetzsignal für die Selbsthaltung.
Logik.LG15.Gatterausgang	Meldung: Ausgang des Logikgatters
Logik.LG15.Timerausgang	Meldung: Ausgang des Timers
Logik.LG15.Ausgang	Meldung: Selbsthaltung des Ausgangs (Q)
Logik.LG15.Invertierter Ausg	Meldung: Negierte Selbsthaltung des Ausgangs (Q NOT)
Logik.LG15.GatterEing1-E	Zustand des Moduleingangs: Rangierung des Eingangssignals
Logik.LG15.GatterEing2-E	Zustand des Moduleingangs: Rangierung des Eingangssignals
Logik.LG15.GatterEing3-E	Zustand des Moduleingangs: Rangierung des Eingangssignals
Logik.LG15.GatterEing4-E	Zustand des Moduleingangs: Rangierung des Eingangssignals

<i>Name</i>	<i>Beschreibung</i>
Logik.LG15.Res Selbsthaltung-E	Zustand des Moduleingangs: Rücksetzsignal für die Selbsthaltung.
Logik.LG16.Gatterausgang	Meldung: Ausgang des Logikgatters
Logik.LG16.Timerausgang	Meldung: Ausgang des Timers
Logik.LG16.Ausgang	Meldung: Selbsthaltung des Ausgangs (Q)
Logik.LG16.Invertierter Ausg	Meldung: Negierte Selbsthaltung des Ausgangs (Q NOT)
Logik.LG16.GatterEing1-E	Zustand des Moduleingangs: Rangierung des Eingangssignals
Logik.LG16.GatterEing2-E	Zustand des Moduleingangs: Rangierung des Eingangssignals
Logik.LG16.GatterEing3-E	Zustand des Moduleingangs: Rangierung des Eingangssignals
Logik.LG16.GatterEing4-E	Zustand des Moduleingangs: Rangierung des Eingangssignals
Logik.LG16.Res Selbsthaltung-E	Zustand des Moduleingangs: Rücksetzsignal für die Selbsthaltung.
Logik.LG17.Gatterausgang	Meldung: Ausgang des Logikgatters
Logik.LG17.Timerausgang	Meldung: Ausgang des Timers
Logik.LG17.Ausgang	Meldung: Selbsthaltung des Ausgangs (Q)
Logik.LG17.Invertierter Ausg	Meldung: Negierte Selbsthaltung des Ausgangs (Q NOT)
Logik.LG17.GatterEing1-E	Zustand des Moduleingangs: Rangierung des Eingangssignals
Logik.LG17.GatterEing2-E	Zustand des Moduleingangs: Rangierung des Eingangssignals
Logik.LG17.GatterEing3-E	Zustand des Moduleingangs: Rangierung des Eingangssignals
Logik.LG17.GatterEing4-E	Zustand des Moduleingangs: Rangierung des Eingangssignals
Logik.LG17.Res Selbsthaltung-E	Zustand des Moduleingangs: Rücksetzsignal für die Selbsthaltung.
Logik.LG18.Gatterausgang	Meldung: Ausgang des Logikgatters
Logik.LG18.Timerausgang	Meldung: Ausgang des Timers
Logik.LG18.Ausgang	Meldung: Selbsthaltung des Ausgangs (Q)
Logik.LG18.Invertierter Ausg	Meldung: Negierte Selbsthaltung des Ausgangs (Q NOT)
Logik.LG18.GatterEing1-E	Zustand des Moduleingangs: Rangierung des Eingangssignals
Logik.LG18.GatterEing2-E	Zustand des Moduleingangs: Rangierung des Eingangssignals
Logik.LG18.GatterEing3-E	Zustand des Moduleingangs: Rangierung des Eingangssignals
Logik.LG18.GatterEing4-E	Zustand des Moduleingangs: Rangierung des Eingangssignals
Logik.LG18.Res Selbsthaltung-E	Zustand des Moduleingangs: Rücksetzsignal für die Selbsthaltung.
Logik.LG19.Gatterausgang	Meldung: Ausgang des Logikgatters
Logik.LG19.Timerausgang	Meldung: Ausgang des Timers
Logik.LG19.Ausgang	Meldung: Selbsthaltung des Ausgangs (Q)
Logik.LG19.Invertierter Ausg	Meldung: Negierte Selbsthaltung des Ausgangs (Q NOT)
Logik.LG19.GatterEing1-E	Zustand des Moduleingangs: Rangierung des Eingangssignals
Logik.LG19.GatterEing2-E	Zustand des Moduleingangs: Rangierung des Eingangssignals
Logik.LG19.GatterEing3-E	Zustand des Moduleingangs: Rangierung des Eingangssignals
Logik.LG19.GatterEing4-E	Zustand des Moduleingangs: Rangierung des Eingangssignals

<i>Name</i>	<i>Beschreibung</i>
Logik.LG19.Res Selbsthaltung-E	Zustand des Moduleingangs: Rücksetzsignal für die Selbsthaltung.
Logik.LG20.Gatterausgang	Meldung: Ausgang des Logikgatters
Logik.LG20.Timerausgang	Meldung: Ausgang des Timers
Logik.LG20.Ausgang	Meldung: Selbsthaltung des Ausgangs (Q)
Logik.LG20.Invertierter Ausg	Meldung: Negierte Selbsthaltung des Ausgangs (Q NOT)
Logik.LG20.GatterEing1-E	Zustand des Moduleingangs: Rangierung des Eingangssignals
Logik.LG20.GatterEing2-E	Zustand des Moduleingangs: Rangierung des Eingangssignals
Logik.LG20.GatterEing3-E	Zustand des Moduleingangs: Rangierung des Eingangssignals
Logik.LG20.GatterEing4-E	Zustand des Moduleingangs: Rangierung des Eingangssignals
Logik.LG20.Res Selbsthaltung-E	Zustand des Moduleingangs: Rücksetzsignal für die Selbsthaltung.
Logik.LG21.Gatterausgang	Meldung: Ausgang des Logikgatters
Logik.LG21.Timerausgang	Meldung: Ausgang des Timers
Logik.LG21.Ausgang	Meldung: Selbsthaltung des Ausgangs (Q)
Logik.LG21.Invertierter Ausg	Meldung: Negierte Selbsthaltung des Ausgangs (Q NOT)
Logik.LG21.GatterEing1-E	Zustand des Moduleingangs: Rangierung des Eingangssignals
Logik.LG21.GatterEing2-E	Zustand des Moduleingangs: Rangierung des Eingangssignals
Logik.LG21.GatterEing3-E	Zustand des Moduleingangs: Rangierung des Eingangssignals
Logik.LG21.GatterEing4-E	Zustand des Moduleingangs: Rangierung des Eingangssignals
Logik.LG21.Res Selbsthaltung-E	Zustand des Moduleingangs: Rücksetzsignal für die Selbsthaltung.
Logik.LG22.Gatterausgang	Meldung: Ausgang des Logikgatters
Logik.LG22.Timerausgang	Meldung: Ausgang des Timers
Logik.LG22.Ausgang	Meldung: Selbsthaltung des Ausgangs (Q)
Logik.LG22.Invertierter Ausg	Meldung: Negierte Selbsthaltung des Ausgangs (Q NOT)
Logik.LG22.GatterEing1-E	Zustand des Moduleingangs: Rangierung des Eingangssignals
Logik.LG22.GatterEing2-E	Zustand des Moduleingangs: Rangierung des Eingangssignals
Logik.LG22.GatterEing3-E	Zustand des Moduleingangs: Rangierung des Eingangssignals
Logik.LG22.GatterEing4-E	Zustand des Moduleingangs: Rangierung des Eingangssignals
Logik.LG22.Res Selbsthaltung-E	Zustand des Moduleingangs: Rücksetzsignal für die Selbsthaltung.
Logik.LG23.Gatterausgang	Meldung: Ausgang des Logikgatters
Logik.LG23.Timerausgang	Meldung: Ausgang des Timers
Logik.LG23.Ausgang	Meldung: Selbsthaltung des Ausgangs (Q)
Logik.LG23.Invertierter Ausg	Meldung: Negierte Selbsthaltung des Ausgangs (Q NOT)
Logik.LG23.GatterEing1-E	Zustand des Moduleingangs: Rangierung des Eingangssignals
Logik.LG23.GatterEing2-E	Zustand des Moduleingangs: Rangierung des Eingangssignals
Logik.LG23.GatterEing3-E	Zustand des Moduleingangs: Rangierung des Eingangssignals
Logik.LG23.GatterEing4-E	Zustand des Moduleingangs: Rangierung des Eingangssignals

<i>Name</i>	<i>Beschreibung</i>
Logik.LG23.Res Selbsthaltung-E	Zustand des Moduleingangs: Rücksetzsignal für die Selbsthaltung.
Logik.LG24.Gatterausgang	Meldung: Ausgang des Logikgatters
Logik.LG24.Timerausgang	Meldung: Ausgang des Timers
Logik.LG24.Ausgang	Meldung: Selbsthaltung des Ausgangs (Q)
Logik.LG24.Invertierter Ausg	Meldung: Negierte Selbsthaltung des Ausgangs (Q NOT)
Logik.LG24.GatterEing1-E	Zustand des Moduleingangs: Rangierung des Eingangssignals
Logik.LG24.GatterEing2-E	Zustand des Moduleingangs: Rangierung des Eingangssignals
Logik.LG24.GatterEing3-E	Zustand des Moduleingangs: Rangierung des Eingangssignals
Logik.LG24.GatterEing4-E	Zustand des Moduleingangs: Rangierung des Eingangssignals
Logik.LG24.Res Selbsthaltung-E	Zustand des Moduleingangs: Rücksetzsignal für die Selbsthaltung.
Logik.LG25.Gatterausgang	Meldung: Ausgang des Logikgatters
Logik.LG25.Timerausgang	Meldung: Ausgang des Timers
Logik.LG25.Ausgang	Meldung: Selbsthaltung des Ausgangs (Q)
Logik.LG25.Invertierter Ausg	Meldung: Negierte Selbsthaltung des Ausgangs (Q NOT)
Logik.LG25.GatterEing1-E	Zustand des Moduleingangs: Rangierung des Eingangssignals
Logik.LG25.GatterEing2-E	Zustand des Moduleingangs: Rangierung des Eingangssignals
Logik.LG25.GatterEing3-E	Zustand des Moduleingangs: Rangierung des Eingangssignals
Logik.LG25.GatterEing4-E	Zustand des Moduleingangs: Rangierung des Eingangssignals
Logik.LG25.Res Selbsthaltung-E	Zustand des Moduleingangs: Rücksetzsignal für die Selbsthaltung.
Logik.LG26.Gatterausgang	Meldung: Ausgang des Logikgatters
Logik.LG26.Timerausgang	Meldung: Ausgang des Timers
Logik.LG26.Ausgang	Meldung: Selbsthaltung des Ausgangs (Q)
Logik.LG26.Invertierter Ausg	Meldung: Negierte Selbsthaltung des Ausgangs (Q NOT)
Logik.LG26.GatterEing1-E	Zustand des Moduleingangs: Rangierung des Eingangssignals
Logik.LG26.GatterEing2-E	Zustand des Moduleingangs: Rangierung des Eingangssignals
Logik.LG26.GatterEing3-E	Zustand des Moduleingangs: Rangierung des Eingangssignals
Logik.LG26.GatterEing4-E	Zustand des Moduleingangs: Rangierung des Eingangssignals
Logik.LG26.Res Selbsthaltung-E	Zustand des Moduleingangs: Rücksetzsignal für die Selbsthaltung.
Logik.LG27.Gatterausgang	Meldung: Ausgang des Logikgatters
Logik.LG27.Timerausgang	Meldung: Ausgang des Timers
Logik.LG27.Ausgang	Meldung: Selbsthaltung des Ausgangs (Q)
Logik.LG27.Invertierter Ausg	Meldung: Negierte Selbsthaltung des Ausgangs (Q NOT)
Logik.LG27.GatterEing1-E	Zustand des Moduleingangs: Rangierung des Eingangssignals
Logik.LG27.GatterEing2-E	Zustand des Moduleingangs: Rangierung des Eingangssignals
Logik.LG27.GatterEing3-E	Zustand des Moduleingangs: Rangierung des Eingangssignals
Logik.LG27.GatterEing4-E	Zustand des Moduleingangs: Rangierung des Eingangssignals

<i>Name</i>	<i>Beschreibung</i>
Logik.LG27.Res Selbsthaltung-E	Zustand des Moduleingangs: Rücksetzsignal für die Selbsthaltung.
Logik.LG28.Gatterausgang	Meldung: Ausgang des Logikgatters
Logik.LG28.Timerausgang	Meldung: Ausgang des Timers
Logik.LG28.Ausgang	Meldung: Selbsthaltung des Ausgangs (Q)
Logik.LG28.Invertierter Ausg	Meldung: Negierte Selbsthaltung des Ausgangs (Q NOT)
Logik.LG28.GatterEing1-E	Zustand des Moduleingangs: Rangierung des Eingangssignals
Logik.LG28.GatterEing2-E	Zustand des Moduleingangs: Rangierung des Eingangssignals
Logik.LG28.GatterEing3-E	Zustand des Moduleingangs: Rangierung des Eingangssignals
Logik.LG28.GatterEing4-E	Zustand des Moduleingangs: Rangierung des Eingangssignals
Logik.LG28.Res Selbsthaltung-E	Zustand des Moduleingangs: Rücksetzsignal für die Selbsthaltung.
Logik.LG29.Gatterausgang	Meldung: Ausgang des Logikgatters
Logik.LG29.Timerausgang	Meldung: Ausgang des Timers
Logik.LG29.Ausgang	Meldung: Selbsthaltung des Ausgangs (Q)
Logik.LG29.Invertierter Ausg	Meldung: Negierte Selbsthaltung des Ausgangs (Q NOT)
Logik.LG29.GatterEing1-E	Zustand des Moduleingangs: Rangierung des Eingangssignals
Logik.LG29.GatterEing2-E	Zustand des Moduleingangs: Rangierung des Eingangssignals
Logik.LG29.GatterEing3-E	Zustand des Moduleingangs: Rangierung des Eingangssignals
Logik.LG29.GatterEing4-E	Zustand des Moduleingangs: Rangierung des Eingangssignals
Logik.LG29.Res Selbsthaltung-E	Zustand des Moduleingangs: Rücksetzsignal für die Selbsthaltung.
Logik.LG30.Gatterausgang	Meldung: Ausgang des Logikgatters
Logik.LG30.Timerausgang	Meldung: Ausgang des Timers
Logik.LG30.Ausgang	Meldung: Selbsthaltung des Ausgangs (Q)
Logik.LG30.Invertierter Ausg	Meldung: Negierte Selbsthaltung des Ausgangs (Q NOT)
Logik.LG30.GatterEing1-E	Zustand des Moduleingangs: Rangierung des Eingangssignals
Logik.LG30.GatterEing2-E	Zustand des Moduleingangs: Rangierung des Eingangssignals
Logik.LG30.GatterEing3-E	Zustand des Moduleingangs: Rangierung des Eingangssignals
Logik.LG30.GatterEing4-E	Zustand des Moduleingangs: Rangierung des Eingangssignals
Logik.LG30.Res Selbsthaltung-E	Zustand des Moduleingangs: Rücksetzsignal für die Selbsthaltung.
Logik.LG31.Gatterausgang	Meldung: Ausgang des Logikgatters
Logik.LG31.Timerausgang	Meldung: Ausgang des Timers
Logik.LG31.Ausgang	Meldung: Selbsthaltung des Ausgangs (Q)
Logik.LG31.Invertierter Ausg	Meldung: Negierte Selbsthaltung des Ausgangs (Q NOT)
Logik.LG31.GatterEing1-E	Zustand des Moduleingangs: Rangierung des Eingangssignals
Logik.LG31.GatterEing2-E	Zustand des Moduleingangs: Rangierung des Eingangssignals
Logik.LG31.GatterEing3-E	Zustand des Moduleingangs: Rangierung des Eingangssignals
Logik.LG31.GatterEing4-E	Zustand des Moduleingangs: Rangierung des Eingangssignals

<i>Name</i>	<i>Beschreibung</i>
Logik.LG31.Res Selbsthaltung-E	Zustand des Moduleingangs: Rücksetzsignal für die Selbsthaltung.
Logik.LG32.Gatterausgang	Meldung: Ausgang des Logikgatters
Logik.LG32.Timerausgang	Meldung: Ausgang des Timers
Logik.LG32.Ausgang	Meldung: Selbsthaltung des Ausgangs (Q)
Logik.LG32.Invertierter Ausg	Meldung: Negierte Selbsthaltung des Ausgangs (Q NOT)
Logik.LG32.GatterEing1-E	Zustand des Moduleingangs: Rangierung des Eingangssignals
Logik.LG32.GatterEing2-E	Zustand des Moduleingangs: Rangierung des Eingangssignals
Logik.LG32.GatterEing3-E	Zustand des Moduleingangs: Rangierung des Eingangssignals
Logik.LG32.GatterEing4-E	Zustand des Moduleingangs: Rangierung des Eingangssignals
Logik.LG32.Res Selbsthaltung-E	Zustand des Moduleingangs: Rücksetzsignal für die Selbsthaltung.
Logik.LG33.Gatterausgang	Meldung: Ausgang des Logikgatters
Logik.LG33.Timerausgang	Meldung: Ausgang des Timers
Logik.LG33.Ausgang	Meldung: Selbsthaltung des Ausgangs (Q)
Logik.LG33.Invertierter Ausg	Meldung: Negierte Selbsthaltung des Ausgangs (Q NOT)
Logik.LG33.GatterEing1-E	Zustand des Moduleingangs: Rangierung des Eingangssignals
Logik.LG33.GatterEing2-E	Zustand des Moduleingangs: Rangierung des Eingangssignals
Logik.LG33.GatterEing3-E	Zustand des Moduleingangs: Rangierung des Eingangssignals
Logik.LG33.GatterEing4-E	Zustand des Moduleingangs: Rangierung des Eingangssignals
Logik.LG33.Res Selbsthaltung-E	Zustand des Moduleingangs: Rücksetzsignal für die Selbsthaltung.
Logik.LG34.Gatterausgang	Meldung: Ausgang des Logikgatters
Logik.LG34.Timerausgang	Meldung: Ausgang des Timers
Logik.LG34.Ausgang	Meldung: Selbsthaltung des Ausgangs (Q)
Logik.LG34.Invertierter Ausg	Meldung: Negierte Selbsthaltung des Ausgangs (Q NOT)
Logik.LG34.GatterEing1-E	Zustand des Moduleingangs: Rangierung des Eingangssignals
Logik.LG34.GatterEing2-E	Zustand des Moduleingangs: Rangierung des Eingangssignals
Logik.LG34.GatterEing3-E	Zustand des Moduleingangs: Rangierung des Eingangssignals
Logik.LG34.GatterEing4-E	Zustand des Moduleingangs: Rangierung des Eingangssignals
Logik.LG34.Res Selbsthaltung-E	Zustand des Moduleingangs: Rücksetzsignal für die Selbsthaltung.
Logik.LG35.Gatterausgang	Meldung: Ausgang des Logikgatters
Logik.LG35.Timerausgang	Meldung: Ausgang des Timers
Logik.LG35.Ausgang	Meldung: Selbsthaltung des Ausgangs (Q)
Logik.LG35.Invertierter Ausg	Meldung: Negierte Selbsthaltung des Ausgangs (Q NOT)
Logik.LG35.GatterEing1-E	Zustand des Moduleingangs: Rangierung des Eingangssignals
Logik.LG35.GatterEing2-E	Zustand des Moduleingangs: Rangierung des Eingangssignals
Logik.LG35.GatterEing3-E	Zustand des Moduleingangs: Rangierung des Eingangssignals
Logik.LG35.GatterEing4-E	Zustand des Moduleingangs: Rangierung des Eingangssignals

<i>Name</i>	<i>Beschreibung</i>
Logik.LG35.Res Selbsthaltung-E	Zustand des Moduleingangs: Rücksetzsignal für die Selbsthaltung.
Logik.LG36.Gatterausgang	Meldung: Ausgang des Logikgatters
Logik.LG36.Timerausgang	Meldung: Ausgang des Timers
Logik.LG36.Ausgang	Meldung: Selbsthaltung des Ausgangs (Q)
Logik.LG36.Invertierter Ausg	Meldung: Negierte Selbsthaltung des Ausgangs (Q NOT)
Logik.LG36.GatterEing1-E	Zustand des Moduleingangs: Rangierung des Eingangssignals
Logik.LG36.GatterEing2-E	Zustand des Moduleingangs: Rangierung des Eingangssignals
Logik.LG36.GatterEing3-E	Zustand des Moduleingangs: Rangierung des Eingangssignals
Logik.LG36.GatterEing4-E	Zustand des Moduleingangs: Rangierung des Eingangssignals
Logik.LG36.Res Selbsthaltung-E	Zustand des Moduleingangs: Rücksetzsignal für die Selbsthaltung.
Logik.LG37.Gatterausgang	Meldung: Ausgang des Logikgatters
Logik.LG37.Timerausgang	Meldung: Ausgang des Timers
Logik.LG37.Ausgang	Meldung: Selbsthaltung des Ausgangs (Q)
Logik.LG37.Invertierter Ausg	Meldung: Negierte Selbsthaltung des Ausgangs (Q NOT)
Logik.LG37.GatterEing1-E	Zustand des Moduleingangs: Rangierung des Eingangssignals
Logik.LG37.GatterEing2-E	Zustand des Moduleingangs: Rangierung des Eingangssignals
Logik.LG37.GatterEing3-E	Zustand des Moduleingangs: Rangierung des Eingangssignals
Logik.LG37.GatterEing4-E	Zustand des Moduleingangs: Rangierung des Eingangssignals
Logik.LG37.Res Selbsthaltung-E	Zustand des Moduleingangs: Rücksetzsignal für die Selbsthaltung.
Logik.LG38.Gatterausgang	Meldung: Ausgang des Logikgatters
Logik.LG38.Timerausgang	Meldung: Ausgang des Timers
Logik.LG38.Ausgang	Meldung: Selbsthaltung des Ausgangs (Q)
Logik.LG38.Invertierter Ausg	Meldung: Negierte Selbsthaltung des Ausgangs (Q NOT)
Logik.LG38.GatterEing1-E	Zustand des Moduleingangs: Rangierung des Eingangssignals
Logik.LG38.GatterEing2-E	Zustand des Moduleingangs: Rangierung des Eingangssignals
Logik.LG38.GatterEing3-E	Zustand des Moduleingangs: Rangierung des Eingangssignals
Logik.LG38.GatterEing4-E	Zustand des Moduleingangs: Rangierung des Eingangssignals
Logik.LG38.Res Selbsthaltung-E	Zustand des Moduleingangs: Rücksetzsignal für die Selbsthaltung.
Logik.LG39.Gatterausgang	Meldung: Ausgang des Logikgatters
Logik.LG39.Timerausgang	Meldung: Ausgang des Timers
Logik.LG39.Ausgang	Meldung: Selbsthaltung des Ausgangs (Q)
Logik.LG39.Invertierter Ausg	Meldung: Negierte Selbsthaltung des Ausgangs (Q NOT)
Logik.LG39.GatterEing1-E	Zustand des Moduleingangs: Rangierung des Eingangssignals
Logik.LG39.GatterEing2-E	Zustand des Moduleingangs: Rangierung des Eingangssignals
Logik.LG39.GatterEing3-E	Zustand des Moduleingangs: Rangierung des Eingangssignals
Logik.LG39.GatterEing4-E	Zustand des Moduleingangs: Rangierung des Eingangssignals

<i>Name</i>	<i>Beschreibung</i>
Logik.LG39.Res Selbsthaltung-E	Zustand des Moduleingangs: Rücksetzsignal für die Selbsthaltung.
Logik.LG40.Gatterausgang	Meldung: Ausgang des Logikgatters
Logik.LG40.Timerausgang	Meldung: Ausgang des Timers
Logik.LG40.Ausgang	Meldung: Selbsthaltung des Ausgangs (Q)
Logik.LG40.Invertierter Ausg	Meldung: Negierte Selbsthaltung des Ausgangs (Q NOT)
Logik.LG40.GatterEing1-E	Zustand des Moduleingangs: Rangierung des Eingangssignals
Logik.LG40.GatterEing2-E	Zustand des Moduleingangs: Rangierung des Eingangssignals
Logik.LG40.GatterEing3-E	Zustand des Moduleingangs: Rangierung des Eingangssignals
Logik.LG40.GatterEing4-E	Zustand des Moduleingangs: Rangierung des Eingangssignals
Logik.LG40.Res Selbsthaltung-E	Zustand des Moduleingangs: Rücksetzsignal für die Selbsthaltung.
Logik.LG41.Gatterausgang	Meldung: Ausgang des Logikgatters
Logik.LG41.Timerausgang	Meldung: Ausgang des Timers
Logik.LG41.Ausgang	Meldung: Selbsthaltung des Ausgangs (Q)
Logik.LG41.Invertierter Ausg	Meldung: Negierte Selbsthaltung des Ausgangs (Q NOT)
Logik.LG41.GatterEing1-E	Zustand des Moduleingangs: Rangierung des Eingangssignals
Logik.LG41.GatterEing2-E	Zustand des Moduleingangs: Rangierung des Eingangssignals
Logik.LG41.GatterEing3-E	Zustand des Moduleingangs: Rangierung des Eingangssignals
Logik.LG41.GatterEing4-E	Zustand des Moduleingangs: Rangierung des Eingangssignals
Logik.LG41.Res Selbsthaltung-E	Zustand des Moduleingangs: Rücksetzsignal für die Selbsthaltung.
Logik.LG42.Gatterausgang	Meldung: Ausgang des Logikgatters
Logik.LG42.Timerausgang	Meldung: Ausgang des Timers
Logik.LG42.Ausgang	Meldung: Selbsthaltung des Ausgangs (Q)
Logik.LG42.Invertierter Ausg	Meldung: Negierte Selbsthaltung des Ausgangs (Q NOT)
Logik.LG42.GatterEing1-E	Zustand des Moduleingangs: Rangierung des Eingangssignals
Logik.LG42.GatterEing2-E	Zustand des Moduleingangs: Rangierung des Eingangssignals
Logik.LG42.GatterEing3-E	Zustand des Moduleingangs: Rangierung des Eingangssignals
Logik.LG42.GatterEing4-E	Zustand des Moduleingangs: Rangierung des Eingangssignals
Logik.LG42.Res Selbsthaltung-E	Zustand des Moduleingangs: Rücksetzsignal für die Selbsthaltung.
Logik.LG43.Gatterausgang	Meldung: Ausgang des Logikgatters
Logik.LG43.Timerausgang	Meldung: Ausgang des Timers
Logik.LG43.Ausgang	Meldung: Selbsthaltung des Ausgangs (Q)
Logik.LG43.Invertierter Ausg	Meldung: Negierte Selbsthaltung des Ausgangs (Q NOT)
Logik.LG43.GatterEing1-E	Zustand des Moduleingangs: Rangierung des Eingangssignals
Logik.LG43.GatterEing2-E	Zustand des Moduleingangs: Rangierung des Eingangssignals
Logik.LG43.GatterEing3-E	Zustand des Moduleingangs: Rangierung des Eingangssignals
Logik.LG43.GatterEing4-E	Zustand des Moduleingangs: Rangierung des Eingangssignals

<i>Name</i>	<i>Beschreibung</i>
Logik.LG43.Res Selbsthaltung-E	Zustand des Moduleingangs: Rücksetzsignal für die Selbsthaltung.
Logik.LG44.Gatterausgang	Meldung: Ausgang des Logikgatters
Logik.LG44.Timerausgang	Meldung: Ausgang des Timers
Logik.LG44.Ausgang	Meldung: Selbsthaltung des Ausgangs (Q)
Logik.LG44.Invertierter Ausg	Meldung: Negierte Selbsthaltung des Ausgangs (Q NOT)
Logik.LG44.GatterEing1-E	Zustand des Moduleingangs: Rangierung des Eingangssignals
Logik.LG44.GatterEing2-E	Zustand des Moduleingangs: Rangierung des Eingangssignals
Logik.LG44.GatterEing3-E	Zustand des Moduleingangs: Rangierung des Eingangssignals
Logik.LG44.GatterEing4-E	Zustand des Moduleingangs: Rangierung des Eingangssignals
Logik.LG44.Res Selbsthaltung-E	Zustand des Moduleingangs: Rücksetzsignal für die Selbsthaltung.
Logik.LG45.Gatterausgang	Meldung: Ausgang des Logikgatters
Logik.LG45.Timerausgang	Meldung: Ausgang des Timers
Logik.LG45.Ausgang	Meldung: Selbsthaltung des Ausgangs (Q)
Logik.LG45.Invertierter Ausg	Meldung: Negierte Selbsthaltung des Ausgangs (Q NOT)
Logik.LG45.GatterEing1-E	Zustand des Moduleingangs: Rangierung des Eingangssignals
Logik.LG45.GatterEing2-E	Zustand des Moduleingangs: Rangierung des Eingangssignals
Logik.LG45.GatterEing3-E	Zustand des Moduleingangs: Rangierung des Eingangssignals
Logik.LG45.GatterEing4-E	Zustand des Moduleingangs: Rangierung des Eingangssignals
Logik.LG45.Res Selbsthaltung-E	Zustand des Moduleingangs: Rücksetzsignal für die Selbsthaltung.
Logik.LG46.Gatterausgang	Meldung: Ausgang des Logikgatters
Logik.LG46.Timerausgang	Meldung: Ausgang des Timers
Logik.LG46.Ausgang	Meldung: Selbsthaltung des Ausgangs (Q)
Logik.LG46.Invertierter Ausg	Meldung: Negierte Selbsthaltung des Ausgangs (Q NOT)
Logik.LG46.GatterEing1-E	Zustand des Moduleingangs: Rangierung des Eingangssignals
Logik.LG46.GatterEing2-E	Zustand des Moduleingangs: Rangierung des Eingangssignals
Logik.LG46.GatterEing3-E	Zustand des Moduleingangs: Rangierung des Eingangssignals
Logik.LG46.GatterEing4-E	Zustand des Moduleingangs: Rangierung des Eingangssignals
Logik.LG46.Res Selbsthaltung-E	Zustand des Moduleingangs: Rücksetzsignal für die Selbsthaltung.
Logik.LG47.Gatterausgang	Meldung: Ausgang des Logikgatters
Logik.LG47.Timerausgang	Meldung: Ausgang des Timers
Logik.LG47.Ausgang	Meldung: Selbsthaltung des Ausgangs (Q)
Logik.LG47.Invertierter Ausg	Meldung: Negierte Selbsthaltung des Ausgangs (Q NOT)
Logik.LG47.GatterEing1-E	Zustand des Moduleingangs: Rangierung des Eingangssignals
Logik.LG47.GatterEing2-E	Zustand des Moduleingangs: Rangierung des Eingangssignals
Logik.LG47.GatterEing3-E	Zustand des Moduleingangs: Rangierung des Eingangssignals
Logik.LG47.GatterEing4-E	Zustand des Moduleingangs: Rangierung des Eingangssignals

<i>Name</i>	<i>Beschreibung</i>
Logik.LG47.Res Selbsthaltung-E	Zustand des Moduleingangs: Rücksetzsignal für die Selbsthaltung.
Logik.LG48.Gatterausgang	Meldung: Ausgang des Logikgatters
Logik.LG48.Timerausgang	Meldung: Ausgang des Timers
Logik.LG48.Ausgang	Meldung: Selbsthaltung des Ausgangs (Q)
Logik.LG48.Invertierter Ausg	Meldung: Negierte Selbsthaltung des Ausgangs (Q NOT)
Logik.LG48.GatterEing1-E	Zustand des Moduleingangs: Rangierung des Eingangssignals
Logik.LG48.GatterEing2-E	Zustand des Moduleingangs: Rangierung des Eingangssignals
Logik.LG48.GatterEing3-E	Zustand des Moduleingangs: Rangierung des Eingangssignals
Logik.LG48.GatterEing4-E	Zustand des Moduleingangs: Rangierung des Eingangssignals
Logik.LG48.Res Selbsthaltung-E	Zustand des Moduleingangs: Rücksetzsignal für die Selbsthaltung.
Logik.LG49.Gatterausgang	Meldung: Ausgang des Logikgatters
Logik.LG49.Timerausgang	Meldung: Ausgang des Timers
Logik.LG49.Ausgang	Meldung: Selbsthaltung des Ausgangs (Q)
Logik.LG49.Invertierter Ausg	Meldung: Negierte Selbsthaltung des Ausgangs (Q NOT)
Logik.LG49.GatterEing1-E	Zustand des Moduleingangs: Rangierung des Eingangssignals
Logik.LG49.GatterEing2-E	Zustand des Moduleingangs: Rangierung des Eingangssignals
Logik.LG49.GatterEing3-E	Zustand des Moduleingangs: Rangierung des Eingangssignals
Logik.LG49.GatterEing4-E	Zustand des Moduleingangs: Rangierung des Eingangssignals
Logik.LG49.Res Selbsthaltung-E	Zustand des Moduleingangs: Rücksetzsignal für die Selbsthaltung.
Logik.LG50.Gatterausgang	Meldung: Ausgang des Logikgatters
Logik.LG50.Timerausgang	Meldung: Ausgang des Timers
Logik.LG50.Ausgang	Meldung: Selbsthaltung des Ausgangs (Q)
Logik.LG50.Invertierter Ausg	Meldung: Negierte Selbsthaltung des Ausgangs (Q NOT)
Logik.LG50.GatterEing1-E	Zustand des Moduleingangs: Rangierung des Eingangssignals
Logik.LG50.GatterEing2-E	Zustand des Moduleingangs: Rangierung des Eingangssignals
Logik.LG50.GatterEing3-E	Zustand des Moduleingangs: Rangierung des Eingangssignals
Logik.LG50.GatterEing4-E	Zustand des Moduleingangs: Rangierung des Eingangssignals
Logik.LG50.Res Selbsthaltung-E	Zustand des Moduleingangs: Rücksetzsignal für die Selbsthaltung.
Logik.LG51.Gatterausgang	Meldung: Ausgang des Logikgatters
Logik.LG51.Timerausgang	Meldung: Ausgang des Timers
Logik.LG51.Ausgang	Meldung: Selbsthaltung des Ausgangs (Q)
Logik.LG51.Invertierter Ausg	Meldung: Negierte Selbsthaltung des Ausgangs (Q NOT)
Logik.LG51.GatterEing1-E	Zustand des Moduleingangs: Rangierung des Eingangssignals
Logik.LG51.GatterEing2-E	Zustand des Moduleingangs: Rangierung des Eingangssignals
Logik.LG51.GatterEing3-E	Zustand des Moduleingangs: Rangierung des Eingangssignals
Logik.LG51.GatterEing4-E	Zustand des Moduleingangs: Rangierung des Eingangssignals

<i>Name</i>	<i>Beschreibung</i>
Logik.LG51.Res Selbsthaltung-E	Zustand des Moduleingangs: Rücksetzsignal für die Selbsthaltung.
Logik.LG52.Gatterausgang	Meldung: Ausgang des Logikgatters
Logik.LG52.Timerausgang	Meldung: Ausgang des Timers
Logik.LG52.Ausgang	Meldung: Selbsthaltung des Ausgangs (Q)
Logik.LG52.Invertierter Ausg	Meldung: Negierte Selbsthaltung des Ausgangs (Q NOT)
Logik.LG52.GatterEing1-E	Zustand des Moduleingangs: Rangierung des Eingangssignals
Logik.LG52.GatterEing2-E	Zustand des Moduleingangs: Rangierung des Eingangssignals
Logik.LG52.GatterEing3-E	Zustand des Moduleingangs: Rangierung des Eingangssignals
Logik.LG52.GatterEing4-E	Zustand des Moduleingangs: Rangierung des Eingangssignals
Logik.LG52.Res Selbsthaltung-E	Zustand des Moduleingangs: Rücksetzsignal für die Selbsthaltung.
Logik.LG53.Gatterausgang	Meldung: Ausgang des Logikgatters
Logik.LG53.Timerausgang	Meldung: Ausgang des Timers
Logik.LG53.Ausgang	Meldung: Selbsthaltung des Ausgangs (Q)
Logik.LG53.Invertierter Ausg	Meldung: Negierte Selbsthaltung des Ausgangs (Q NOT)
Logik.LG53.GatterEing1-E	Zustand des Moduleingangs: Rangierung des Eingangssignals
Logik.LG53.GatterEing2-E	Zustand des Moduleingangs: Rangierung des Eingangssignals
Logik.LG53.GatterEing3-E	Zustand des Moduleingangs: Rangierung des Eingangssignals
Logik.LG53.GatterEing4-E	Zustand des Moduleingangs: Rangierung des Eingangssignals
Logik.LG53.Res Selbsthaltung-E	Zustand des Moduleingangs: Rücksetzsignal für die Selbsthaltung.
Logik.LG54.Gatterausgang	Meldung: Ausgang des Logikgatters
Logik.LG54.Timerausgang	Meldung: Ausgang des Timers
Logik.LG54.Ausgang	Meldung: Selbsthaltung des Ausgangs (Q)
Logik.LG54.Invertierter Ausg	Meldung: Negierte Selbsthaltung des Ausgangs (Q NOT)
Logik.LG54.GatterEing1-E	Zustand des Moduleingangs: Rangierung des Eingangssignals
Logik.LG54.GatterEing2-E	Zustand des Moduleingangs: Rangierung des Eingangssignals
Logik.LG54.GatterEing3-E	Zustand des Moduleingangs: Rangierung des Eingangssignals
Logik.LG54.GatterEing4-E	Zustand des Moduleingangs: Rangierung des Eingangssignals
Logik.LG54.Res Selbsthaltung-E	Zustand des Moduleingangs: Rücksetzsignal für die Selbsthaltung.
Logik.LG55.Gatterausgang	Meldung: Ausgang des Logikgatters
Logik.LG55.Timerausgang	Meldung: Ausgang des Timers
Logik.LG55.Ausgang	Meldung: Selbsthaltung des Ausgangs (Q)
Logik.LG55.Invertierter Ausg	Meldung: Negierte Selbsthaltung des Ausgangs (Q NOT)
Logik.LG55.GatterEing1-E	Zustand des Moduleingangs: Rangierung des Eingangssignals
Logik.LG55.GatterEing2-E	Zustand des Moduleingangs: Rangierung des Eingangssignals
Logik.LG55.GatterEing3-E	Zustand des Moduleingangs: Rangierung des Eingangssignals
Logik.LG55.GatterEing4-E	Zustand des Moduleingangs: Rangierung des Eingangssignals

<i>Name</i>	<i>Beschreibung</i>
Logik.LG55.Res Selbsthaltung-E	Zustand des Moduleingangs: Rücksetzsignal für die Selbsthaltung.
Logik.LG56.Gatterausgang	Meldung: Ausgang des Logikgatters
Logik.LG56.Timerausgang	Meldung: Ausgang des Timers
Logik.LG56.Ausgang	Meldung: Selbsthaltung des Ausgangs (Q)
Logik.LG56.Invertierter Ausg	Meldung: Negierte Selbsthaltung des Ausgangs (Q NOT)
Logik.LG56.GatterEing1-E	Zustand des Moduleingangs: Rangierung des Eingangssignals
Logik.LG56.GatterEing2-E	Zustand des Moduleingangs: Rangierung des Eingangssignals
Logik.LG56.GatterEing3-E	Zustand des Moduleingangs: Rangierung des Eingangssignals
Logik.LG56.GatterEing4-E	Zustand des Moduleingangs: Rangierung des Eingangssignals
Logik.LG56.Res Selbsthaltung-E	Zustand des Moduleingangs: Rücksetzsignal für die Selbsthaltung.
Logik.LG57.Gatterausgang	Meldung: Ausgang des Logikgatters
Logik.LG57.Timerausgang	Meldung: Ausgang des Timers
Logik.LG57.Ausgang	Meldung: Selbsthaltung des Ausgangs (Q)
Logik.LG57.Invertierter Ausg	Meldung: Negierte Selbsthaltung des Ausgangs (Q NOT)
Logik.LG57.GatterEing1-E	Zustand des Moduleingangs: Rangierung des Eingangssignals
Logik.LG57.GatterEing2-E	Zustand des Moduleingangs: Rangierung des Eingangssignals
Logik.LG57.GatterEing3-E	Zustand des Moduleingangs: Rangierung des Eingangssignals
Logik.LG57.GatterEing4-E	Zustand des Moduleingangs: Rangierung des Eingangssignals
Logik.LG57.Res Selbsthaltung-E	Zustand des Moduleingangs: Rücksetzsignal für die Selbsthaltung.
Logik.LG58.Gatterausgang	Meldung: Ausgang des Logikgatters
Logik.LG58.Timerausgang	Meldung: Ausgang des Timers
Logik.LG58.Ausgang	Meldung: Selbsthaltung des Ausgangs (Q)
Logik.LG58.Invertierter Ausg	Meldung: Negierte Selbsthaltung des Ausgangs (Q NOT)
Logik.LG58.GatterEing1-E	Zustand des Moduleingangs: Rangierung des Eingangssignals
Logik.LG58.GatterEing2-E	Zustand des Moduleingangs: Rangierung des Eingangssignals
Logik.LG58.GatterEing3-E	Zustand des Moduleingangs: Rangierung des Eingangssignals
Logik.LG58.GatterEing4-E	Zustand des Moduleingangs: Rangierung des Eingangssignals
Logik.LG58.Res Selbsthaltung-E	Zustand des Moduleingangs: Rücksetzsignal für die Selbsthaltung.
Logik.LG59.Gatterausgang	Meldung: Ausgang des Logikgatters
Logik.LG59.Timerausgang	Meldung: Ausgang des Timers
Logik.LG59.Ausgang	Meldung: Selbsthaltung des Ausgangs (Q)
Logik.LG59.Invertierter Ausg	Meldung: Negierte Selbsthaltung des Ausgangs (Q NOT)
Logik.LG59.GatterEing1-E	Zustand des Moduleingangs: Rangierung des Eingangssignals
Logik.LG59.GatterEing2-E	Zustand des Moduleingangs: Rangierung des Eingangssignals
Logik.LG59.GatterEing3-E	Zustand des Moduleingangs: Rangierung des Eingangssignals
Logik.LG59.GatterEing4-E	Zustand des Moduleingangs: Rangierung des Eingangssignals

<i>Name</i>	<i>Beschreibung</i>
Logik.LG59.Res Selbsthaltung-E	Zustand des Moduleingangs: Rücksetzsignal für die Selbsthaltung.
Logik.LG60.Gatterausgang	Meldung: Ausgang des Logikgatters
Logik.LG60.Timerausgang	Meldung: Ausgang des Timers
Logik.LG60.Ausgang	Meldung: Selbsthaltung des Ausgangs (Q)
Logik.LG60.Invertierter Ausg	Meldung: Negierte Selbsthaltung des Ausgangs (Q NOT)
Logik.LG60.GatterEing1-E	Zustand des Moduleingangs: Rangierung des Eingangssignals
Logik.LG60.GatterEing2-E	Zustand des Moduleingangs: Rangierung des Eingangssignals
Logik.LG60.GatterEing3-E	Zustand des Moduleingangs: Rangierung des Eingangssignals
Logik.LG60.GatterEing4-E	Zustand des Moduleingangs: Rangierung des Eingangssignals
Logik.LG60.Res Selbsthaltung-E	Zustand des Moduleingangs: Rücksetzsignal für die Selbsthaltung.
Logik.LG61.Gatterausgang	Meldung: Ausgang des Logikgatters
Logik.LG61.Timerausgang	Meldung: Ausgang des Timers
Logik.LG61.Ausgang	Meldung: Selbsthaltung des Ausgangs (Q)
Logik.LG61.Invertierter Ausg	Meldung: Negierte Selbsthaltung des Ausgangs (Q NOT)
Logik.LG61.GatterEing1-E	Zustand des Moduleingangs: Rangierung des Eingangssignals
Logik.LG61.GatterEing2-E	Zustand des Moduleingangs: Rangierung des Eingangssignals
Logik.LG61.GatterEing3-E	Zustand des Moduleingangs: Rangierung des Eingangssignals
Logik.LG61.GatterEing4-E	Zustand des Moduleingangs: Rangierung des Eingangssignals
Logik.LG61.Res Selbsthaltung-E	Zustand des Moduleingangs: Rücksetzsignal für die Selbsthaltung.
Logik.LG62.Gatterausgang	Meldung: Ausgang des Logikgatters
Logik.LG62.Timerausgang	Meldung: Ausgang des Timers
Logik.LG62.Ausgang	Meldung: Selbsthaltung des Ausgangs (Q)
Logik.LG62.Invertierter Ausg	Meldung: Negierte Selbsthaltung des Ausgangs (Q NOT)
Logik.LG62.GatterEing1-E	Zustand des Moduleingangs: Rangierung des Eingangssignals
Logik.LG62.GatterEing2-E	Zustand des Moduleingangs: Rangierung des Eingangssignals
Logik.LG62.GatterEing3-E	Zustand des Moduleingangs: Rangierung des Eingangssignals
Logik.LG62.GatterEing4-E	Zustand des Moduleingangs: Rangierung des Eingangssignals
Logik.LG62.Res Selbsthaltung-E	Zustand des Moduleingangs: Rücksetzsignal für die Selbsthaltung.
Logik.LG63.Gatterausgang	Meldung: Ausgang des Logikgatters
Logik.LG63.Timerausgang	Meldung: Ausgang des Timers
Logik.LG63.Ausgang	Meldung: Selbsthaltung des Ausgangs (Q)
Logik.LG63.Invertierter Ausg	Meldung: Negierte Selbsthaltung des Ausgangs (Q NOT)
Logik.LG63.GatterEing1-E	Zustand des Moduleingangs: Rangierung des Eingangssignals
Logik.LG63.GatterEing2-E	Zustand des Moduleingangs: Rangierung des Eingangssignals
Logik.LG63.GatterEing3-E	Zustand des Moduleingangs: Rangierung des Eingangssignals
Logik.LG63.GatterEing4-E	Zustand des Moduleingangs: Rangierung des Eingangssignals

Allgemeine Listen

<i>Name</i>	<i>Beschreibung</i>
Logik.LG63.Res Selbsthaltung-E	Zustand des Moduleingangs: Rücksetzsignal für die Selbsthaltung.
Logik.LG64.Gatterausgang	Meldung: Ausgang des Logikgatters
Logik.LG64.Timerausgang	Meldung: Ausgang des Timers
Logik.LG64.Ausgang	Meldung: Selbsthaltung des Ausgangs (Q)
Logik.LG64.Invertierter Ausg	Meldung: Negierte Selbsthaltung des Ausgangs (Q NOT)
Logik.LG64.GatterEing1-E	Zustand des Moduleingangs: Rangierung des Eingangssignals
Logik.LG64.GatterEing2-E	Zustand des Moduleingangs: Rangierung des Eingangssignals
Logik.LG64.GatterEing3-E	Zustand des Moduleingangs: Rangierung des Eingangssignals
Logik.LG64.GatterEing4-E	Zustand des Moduleingangs: Rangierung des Eingangssignals
Logik.LG64.Res Selbsthaltung-E	Zustand des Moduleingangs: Rücksetzsignal für die Selbsthaltung.
Logik.LG65.Gatterausgang	Meldung: Ausgang des Logikgatters
Logik.LG65.Timerausgang	Meldung: Ausgang des Timers
Logik.LG65.Ausgang	Meldung: Selbsthaltung des Ausgangs (Q)
Logik.LG65.Invertierter Ausg	Meldung: Negierte Selbsthaltung des Ausgangs (Q NOT)
Logik.LG65.GatterEing1-E	Zustand des Moduleingangs: Rangierung des Eingangssignals
Logik.LG65.GatterEing2-E	Zustand des Moduleingangs: Rangierung des Eingangssignals
Logik.LG65.GatterEing3-E	Zustand des Moduleingangs: Rangierung des Eingangssignals
Logik.LG65.GatterEing4-E	Zustand des Moduleingangs: Rangierung des Eingangssignals
Logik.LG65.Res Selbsthaltung-E	Zustand des Moduleingangs: Rücksetzsignal für die Selbsthaltung.
Logik.LG66.Gatterausgang	Meldung: Ausgang des Logikgatters
Logik.LG66.Timerausgang	Meldung: Ausgang des Timers
Logik.LG66.Ausgang	Meldung: Selbsthaltung des Ausgangs (Q)
Logik.LG66.Invertierter Ausg	Meldung: Negierte Selbsthaltung des Ausgangs (Q NOT)
Logik.LG66.GatterEing1-E	Zustand des Moduleingangs: Rangierung des Eingangssignals
Logik.LG66.GatterEing2-E	Zustand des Moduleingangs: Rangierung des Eingangssignals
Logik.LG66.GatterEing3-E	Zustand des Moduleingangs: Rangierung des Eingangssignals
Logik.LG66.GatterEing4-E	Zustand des Moduleingangs: Rangierung des Eingangssignals
Logik.LG66.Res Selbsthaltung-E	Zustand des Moduleingangs: Rücksetzsignal für die Selbsthaltung.
Logik.LG67.Gatterausgang	Meldung: Ausgang des Logikgatters
Logik.LG67.Timerausgang	Meldung: Ausgang des Timers
Logik.LG67.Ausgang	Meldung: Selbsthaltung des Ausgangs (Q)
Logik.LG67.Invertierter Ausg	Meldung: Negierte Selbsthaltung des Ausgangs (Q NOT)
Logik.LG67.GatterEing1-E	Zustand des Moduleingangs: Rangierung des Eingangssignals
Logik.LG67.GatterEing2-E	Zustand des Moduleingangs: Rangierung des Eingangssignals
Logik.LG67.GatterEing3-E	Zustand des Moduleingangs: Rangierung des Eingangssignals
Logik.LG67.GatterEing4-E	Zustand des Moduleingangs: Rangierung des Eingangssignals

<i>Name</i>	<i>Beschreibung</i>
Logik.LG67.Res Selbsthaltung-E	Zustand des Moduleingangs: Rücksetzsignal für die Selbsthaltung.
Logik.LG68.Gatterausgang	Meldung: Ausgang des Logikgatters
Logik.LG68.Timerausgang	Meldung: Ausgang des Timers
Logik.LG68.Ausgang	Meldung: Selbsthaltung des Ausgangs (Q)
Logik.LG68.Invertierter Ausg	Meldung: Negierte Selbsthaltung des Ausgangs (Q NOT)
Logik.LG68.GatterEing1-E	Zustand des Moduleingangs: Rangierung des Eingangssignals
Logik.LG68.GatterEing2-E	Zustand des Moduleingangs: Rangierung des Eingangssignals
Logik.LG68.GatterEing3-E	Zustand des Moduleingangs: Rangierung des Eingangssignals
Logik.LG68.GatterEing4-E	Zustand des Moduleingangs: Rangierung des Eingangssignals
Logik.LG68.Res Selbsthaltung-E	Zustand des Moduleingangs: Rücksetzsignal für die Selbsthaltung.
Logik.LG69.Gatterausgang	Meldung: Ausgang des Logikgatters
Logik.LG69.Timerausgang	Meldung: Ausgang des Timers
Logik.LG69.Ausgang	Meldung: Selbsthaltung des Ausgangs (Q)
Logik.LG69.Invertierter Ausg	Meldung: Negierte Selbsthaltung des Ausgangs (Q NOT)
Logik.LG69.GatterEing1-E	Zustand des Moduleingangs: Rangierung des Eingangssignals
Logik.LG69.GatterEing2-E	Zustand des Moduleingangs: Rangierung des Eingangssignals
Logik.LG69.GatterEing3-E	Zustand des Moduleingangs: Rangierung des Eingangssignals
Logik.LG69.GatterEing4-E	Zustand des Moduleingangs: Rangierung des Eingangssignals
Logik.LG69.Res Selbsthaltung-E	Zustand des Moduleingangs: Rücksetzsignal für die Selbsthaltung.
Logik.LG70.Gatterausgang	Meldung: Ausgang des Logikgatters
Logik.LG70.Timerausgang	Meldung: Ausgang des Timers
Logik.LG70.Ausgang	Meldung: Selbsthaltung des Ausgangs (Q)
Logik.LG70.Invertierter Ausg	Meldung: Negierte Selbsthaltung des Ausgangs (Q NOT)
Logik.LG70.GatterEing1-E	Zustand des Moduleingangs: Rangierung des Eingangssignals
Logik.LG70.GatterEing2-E	Zustand des Moduleingangs: Rangierung des Eingangssignals
Logik.LG70.GatterEing3-E	Zustand des Moduleingangs: Rangierung des Eingangssignals
Logik.LG70.GatterEing4-E	Zustand des Moduleingangs: Rangierung des Eingangssignals
Logik.LG70.Res Selbsthaltung-E	Zustand des Moduleingangs: Rücksetzsignal für die Selbsthaltung.
Logik.LG71.Gatterausgang	Meldung: Ausgang des Logikgatters
Logik.LG71.Timerausgang	Meldung: Ausgang des Timers
Logik.LG71.Ausgang	Meldung: Selbsthaltung des Ausgangs (Q)
Logik.LG71.Invertierter Ausg	Meldung: Negierte Selbsthaltung des Ausgangs (Q NOT)
Logik.LG71.GatterEing1-E	Zustand des Moduleingangs: Rangierung des Eingangssignals
Logik.LG71.GatterEing2-E	Zustand des Moduleingangs: Rangierung des Eingangssignals
Logik.LG71.GatterEing3-E	Zustand des Moduleingangs: Rangierung des Eingangssignals
Logik.LG71.GatterEing4-E	Zustand des Moduleingangs: Rangierung des Eingangssignals

<i>Name</i>	<i>Beschreibung</i>
Logik.LG71.Res Selbsthaltung-E	Zustand des Moduleingangs: Rücksetzsignal für die Selbsthaltung.
Logik.LG72.Gatterausgang	Meldung: Ausgang des Logikgatters
Logik.LG72.Timerausgang	Meldung: Ausgang des Timers
Logik.LG72.Ausgang	Meldung: Selbsthaltung des Ausgangs (Q)
Logik.LG72.Invertierter Ausg	Meldung: Negierte Selbsthaltung des Ausgangs (Q NOT)
Logik.LG72.GatterEing1-E	Zustand des Moduleingangs: Rangierung des Eingangssignals
Logik.LG72.GatterEing2-E	Zustand des Moduleingangs: Rangierung des Eingangssignals
Logik.LG72.GatterEing3-E	Zustand des Moduleingangs: Rangierung des Eingangssignals
Logik.LG72.GatterEing4-E	Zustand des Moduleingangs: Rangierung des Eingangssignals
Logik.LG72.Res Selbsthaltung-E	Zustand des Moduleingangs: Rücksetzsignal für die Selbsthaltung.
Logik.LG73.Gatterausgang	Meldung: Ausgang des Logikgatters
Logik.LG73.Timerausgang	Meldung: Ausgang des Timers
Logik.LG73.Ausgang	Meldung: Selbsthaltung des Ausgangs (Q)
Logik.LG73.Invertierter Ausg	Meldung: Negierte Selbsthaltung des Ausgangs (Q NOT)
Logik.LG73.GatterEing1-E	Zustand des Moduleingangs: Rangierung des Eingangssignals
Logik.LG73.GatterEing2-E	Zustand des Moduleingangs: Rangierung des Eingangssignals
Logik.LG73.GatterEing3-E	Zustand des Moduleingangs: Rangierung des Eingangssignals
Logik.LG73.GatterEing4-E	Zustand des Moduleingangs: Rangierung des Eingangssignals
Logik.LG73.Res Selbsthaltung-E	Zustand des Moduleingangs: Rücksetzsignal für die Selbsthaltung.
Logik.LG74.Gatterausgang	Meldung: Ausgang des Logikgatters
Logik.LG74.Timerausgang	Meldung: Ausgang des Timers
Logik.LG74.Ausgang	Meldung: Selbsthaltung des Ausgangs (Q)
Logik.LG74.Invertierter Ausg	Meldung: Negierte Selbsthaltung des Ausgangs (Q NOT)
Logik.LG74.GatterEing1-E	Zustand des Moduleingangs: Rangierung des Eingangssignals
Logik.LG74.GatterEing2-E	Zustand des Moduleingangs: Rangierung des Eingangssignals
Logik.LG74.GatterEing3-E	Zustand des Moduleingangs: Rangierung des Eingangssignals
Logik.LG74.GatterEing4-E	Zustand des Moduleingangs: Rangierung des Eingangssignals
Logik.LG74.Res Selbsthaltung-E	Zustand des Moduleingangs: Rücksetzsignal für die Selbsthaltung.
Logik.LG75.Gatterausgang	Meldung: Ausgang des Logikgatters
Logik.LG75.Timerausgang	Meldung: Ausgang des Timers
Logik.LG75.Ausgang	Meldung: Selbsthaltung des Ausgangs (Q)
Logik.LG75.Invertierter Ausg	Meldung: Negierte Selbsthaltung des Ausgangs (Q NOT)
Logik.LG75.GatterEing1-E	Zustand des Moduleingangs: Rangierung des Eingangssignals
Logik.LG75.GatterEing2-E	Zustand des Moduleingangs: Rangierung des Eingangssignals
Logik.LG75.GatterEing3-E	Zustand des Moduleingangs: Rangierung des Eingangssignals
Logik.LG75.GatterEing4-E	Zustand des Moduleingangs: Rangierung des Eingangssignals

<i>Name</i>	<i>Beschreibung</i>
Logik.LG75.Res Selbsthaltung-E	Zustand des Moduleingangs: Rücksetzsignal für die Selbsthaltung.
Logik.LG76.Gatterausgang	Meldung: Ausgang des Logikgatters
Logik.LG76.Timerausgang	Meldung: Ausgang des Timers
Logik.LG76.Ausgang	Meldung: Selbsthaltung des Ausgangs (Q)
Logik.LG76.Invertierter Ausg	Meldung: Negierte Selbsthaltung des Ausgangs (Q NOT)
Logik.LG76.GatterEing1-E	Zustand des Moduleingangs: Rangierung des Eingangssignals
Logik.LG76.GatterEing2-E	Zustand des Moduleingangs: Rangierung des Eingangssignals
Logik.LG76.GatterEing3-E	Zustand des Moduleingangs: Rangierung des Eingangssignals
Logik.LG76.GatterEing4-E	Zustand des Moduleingangs: Rangierung des Eingangssignals
Logik.LG76.Res Selbsthaltung-E	Zustand des Moduleingangs: Rücksetzsignal für die Selbsthaltung.
Logik.LG77.Gatterausgang	Meldung: Ausgang des Logikgatters
Logik.LG77.Timerausgang	Meldung: Ausgang des Timers
Logik.LG77.Ausgang	Meldung: Selbsthaltung des Ausgangs (Q)
Logik.LG77.Invertierter Ausg	Meldung: Negierte Selbsthaltung des Ausgangs (Q NOT)
Logik.LG77.GatterEing1-E	Zustand des Moduleingangs: Rangierung des Eingangssignals
Logik.LG77.GatterEing2-E	Zustand des Moduleingangs: Rangierung des Eingangssignals
Logik.LG77.GatterEing3-E	Zustand des Moduleingangs: Rangierung des Eingangssignals
Logik.LG77.GatterEing4-E	Zustand des Moduleingangs: Rangierung des Eingangssignals
Logik.LG77.Res Selbsthaltung-E	Zustand des Moduleingangs: Rücksetzsignal für die Selbsthaltung.
Logik.LG78.Gatterausgang	Meldung: Ausgang des Logikgatters
Logik.LG78.Timerausgang	Meldung: Ausgang des Timers
Logik.LG78.Ausgang	Meldung: Selbsthaltung des Ausgangs (Q)
Logik.LG78.Invertierter Ausg	Meldung: Negierte Selbsthaltung des Ausgangs (Q NOT)
Logik.LG78.GatterEing1-E	Zustand des Moduleingangs: Rangierung des Eingangssignals
Logik.LG78.GatterEing2-E	Zustand des Moduleingangs: Rangierung des Eingangssignals
Logik.LG78.GatterEing3-E	Zustand des Moduleingangs: Rangierung des Eingangssignals
Logik.LG78.GatterEing4-E	Zustand des Moduleingangs: Rangierung des Eingangssignals
Logik.LG78.Res Selbsthaltung-E	Zustand des Moduleingangs: Rücksetzsignal für die Selbsthaltung.
Logik.LG79.Gatterausgang	Meldung: Ausgang des Logikgatters
Logik.LG79.Timerausgang	Meldung: Ausgang des Timers
Logik.LG79.Ausgang	Meldung: Selbsthaltung des Ausgangs (Q)
Logik.LG79.Invertierter Ausg	Meldung: Negierte Selbsthaltung des Ausgangs (Q NOT)
Logik.LG79.GatterEing1-E	Zustand des Moduleingangs: Rangierung des Eingangssignals
Logik.LG79.GatterEing2-E	Zustand des Moduleingangs: Rangierung des Eingangssignals
Logik.LG79.GatterEing3-E	Zustand des Moduleingangs: Rangierung des Eingangssignals
Logik.LG79.GatterEing4-E	Zustand des Moduleingangs: Rangierung des Eingangssignals

<i>Name</i>	<i>Beschreibung</i>
Logik.LG79.Res Selbsthaltung-E	Zustand des Moduleingangs: Rücksetzsignal für die Selbsthaltung.
Logik.LG80.Gatterausgang	Meldung: Ausgang des Logikgatters
Logik.LG80.Timerausgang	Meldung: Ausgang des Timers
Logik.LG80.Ausgang	Meldung: Selbsthaltung des Ausgangs (Q)
Logik.LG80.Invertierter Ausg	Meldung: Negierte Selbsthaltung des Ausgangs (Q NOT)
Logik.LG80.GatterEing1-E	Zustand des Moduleingangs: Rangierung des Eingangssignals
Logik.LG80.GatterEing2-E	Zustand des Moduleingangs: Rangierung des Eingangssignals
Logik.LG80.GatterEing3-E	Zustand des Moduleingangs: Rangierung des Eingangssignals
Logik.LG80.GatterEing4-E	Zustand des Moduleingangs: Rangierung des Eingangssignals
Logik.LG80.Res Selbsthaltung-E	Zustand des Moduleingangs: Rücksetzsignal für die Selbsthaltung.
Sgen.läuft	Meldung: Messwertsimulation läuft
Sgen.Ex Start Simulation-E	Zustand des Moduleingangs:Externer Start der Fehler-Simulation (Verwendung der Test-Parameter)
Sgen.ExBlo	Zustand des Moduleingangs: Externe Blockade
Sgen.Ex Erzwingenachl-E	Zustand des Moduleingangs:Erzwingen den Wechsel in die Nachlaufphase. Abbruch der Simulation.
Sys.PS 1	Meldung: Parametersatz 1
Sys.PS 2	Meldung: Parametersatz 2
Sys.PS 3	Meldung: Parametersatz 3
Sys.PS 4	Meldung: Parametersatz 4
Sys.PSU manuell	Meldung: Manuelle Umschaltung des Parametersatzes
Sys.PSU via Leittech	Meldung: Parametersatz-Umschaltung über Leittechnik. Schreiben Sie in dieses Output-Byte den integer Wert des Parametersatzes auf den geschaltet werden soll (z.B. 4 => Umschalten auf Parametersatz 4).
Sys.PSU via Eingsfkt	Meldung: Parametersatz-Umschaltung über Eingangsfunktion
Sys.mind. 1 Param geändert.	Meldung: Mindestens ein Parameter wurde geändert
Sys.Param Verrieg Bypass	Meldung: Kurzzeitige Aufhebung der Parametriersperre
Sys.Quit LED	Meldung: LED Quittierung
Sys.Quit K	Meldung: Ausgangsrelais Quittierung der Ausgangsrelais
Sys.Quit Leittechnik	Meldung: Scada Quittierung
Sys.Quit AuslBef	Meldung: Quittierung/Reset des Auslösebefehls
Sys.Quit LED-HMI	Meldung: LED Quittierung :HMI
Sys.Quit K-HMI	Meldung: Ausgangsrelais Quittierung der Ausgangsrelais :HMI
Sys.Quit Leittechnik-HMI	Meldung: Scada Quittierung :HMI
Sys.Quit AuslBef-HMI	Meldung: Quittierung/Reset des Auslösebefehls :HMI
Sys.Quit LED-Slt	Meldung: LED Quittierung :Leittechnik
Sys.Quit K-Slt	Meldung: Ausgangsrelais Quittierung der Ausgangsrelais :Leittechnik
Sys.Quit Zähler-Slt	Meldung: Rücksetzen aller Zähler :Leittechnik
Sys.Quit Leittechnik-Slt	Meldung: Scada Quittierung :Leittechnik
Sys.Quit AuslBef-Slt	Meldung: Quittierung/Reset des Auslösebefehls :Leittechnik
Sys.Res BetriebZ	Meldung: : Res BetriebZ
Sys.Res AlarmZ	Meldung: : Res AlarmZ

<i>Name</i>	<i>Beschreibung</i>
Sys.Res AuslBefZ	Meldung: : Res AuslBefZ
Sys.Res GesBetriebZ	Meldung: : Res GesBetriebZ
Sys.Quit LED-E	Zustand des Moduleingangs: LED Quittierung über digitalen Eingang
Sys.Quit K-E	Zustand des Moduleingangs: Quittierung der Ausgangsrelais
Sys.Quit Leittechnik-E	Zustand des Moduleingangs: Scada über DI quittieren. Das Abbild, das die Leittechnik vom Gerät hat, soll zurückgesetzt werden.
Sys.PS1-E	Zustand des Moduleingangs bzw. des Signals, das diesen Parametersatz aktivieren soll.
Sys.PS2-E	Zustand des Moduleingangs bzw. des Signals, das diesen Parametersatz aktivieren soll.
Sys.PS3-E	Zustand des Moduleingangs bzw. des Signals, das diesen Parametersatz aktivieren soll.
Sys.PS4-E	Zustand des Moduleingangs bzw. des Signals, das diesen Parametersatz aktivieren soll.
Sys.Param Verriegelung-E	Zustand des Moduleingangs: Solange dieser Eingang wahr ist können keine Parameter geändert werden. Die Parametrierung ist verriegelt.

Liste der Digitalen Eingänge

Die folgende Liste enthält alle Digitalen Eingänge. Diese Liste wird in verschiedenen Schutzmodulen (z.B. AKÜ, Q->&U<...) als Auswahlliste angeboten. Die Verfügbarkeit und der Umfang ist abhängig vom Gerätetyp.

<i>Name</i>	<i>Beschreibung</i>
.-	Keine Rangierung
DI Slot X1.DI 1	Meldung: Digitaler Eingang
DI Slot X1.DI 2	Meldung: Digitaler Eingang
DI Slot X1.DI 3	Meldung: Digitaler Eingang
DI Slot X1.DI 4	Meldung: Digitaler Eingang
DI Slot X1.DI 5	Meldung: Digitaler Eingang
DI Slot X1.DI 6	Meldung: Digitaler Eingang
DI Slot X1.DI 7	Meldung: Digitaler Eingang
DI Slot X1.DI 8	Meldung: Digitaler Eingang

Meldungen der Digitalen Eingänge und Logik

Die folgende Liste enthält die Meldungen der Digitalen Eingänge und der Logik. Diese Liste wird in zahlreichen Schutzmodulen verwendet.

Name	Beschreibung
.-	Keine Rangierung
DI Slot X1.DI 1	Meldung: Digitaler Eingang
DI Slot X1.DI 2	Meldung: Digitaler Eingang
DI Slot X1.DI 3	Meldung: Digitaler Eingang
DI Slot X1.DI 4	Meldung: Digitaler Eingang
DI Slot X1.DI 5	Meldung: Digitaler Eingang
DI Slot X1.DI 6	Meldung: Digitaler Eingang
DI Slot X1.DI 7	Meldung: Digitaler Eingang
DI Slot X1.DI 8	Meldung: Digitaler Eingang
DNP3.Binären Ausgang0	Virtueller Digitaler Ausgang (für DNP). Dies entspricht einem virtuellen Binären Input des Schutzgeräts.
DNP3.Binären Ausgang1	Virtueller Digitaler Ausgang (für DNP). Dies entspricht einem virtuellen Binären Input des Schutzgeräts.
DNP3.Binären Ausgang2	Virtueller Digitaler Ausgang (für DNP). Dies entspricht einem virtuellen Binären Input des Schutzgeräts.
DNP3.Binären Ausgang3	Virtueller Digitaler Ausgang (für DNP). Dies entspricht einem virtuellen Binären Input des Schutzgeräts.
DNP3.Binären Ausgang4	Virtueller Digitaler Ausgang (für DNP). Dies entspricht einem virtuellen Binären Input des Schutzgeräts.
DNP3.Binären Ausgang5	Virtueller Digitaler Ausgang (für DNP). Dies entspricht einem virtuellen Binären Input des Schutzgeräts.
DNP3.Binären Ausgang6	Virtueller Digitaler Ausgang (für DNP). Dies entspricht einem virtuellen Binären Input des Schutzgeräts.
DNP3.Binären Ausgang7	Virtueller Digitaler Ausgang (für DNP). Dies entspricht einem virtuellen Binären Input des Schutzgeräts.
DNP3.Binären Ausgang8	Virtueller Digitaler Ausgang (für DNP). Dies entspricht einem virtuellen Binären Input des Schutzgeräts.
DNP3.Binären Ausgang9	Virtueller Digitaler Ausgang (für DNP). Dies entspricht einem virtuellen Binären Input des Schutzgeräts.
DNP3.Binären Ausgang10	Virtueller Digitaler Ausgang (für DNP). Dies entspricht einem virtuellen Binären Input des Schutzgeräts.
DNP3.Binären Ausgang11	Virtueller Digitaler Ausgang (für DNP). Dies entspricht einem virtuellen Binären Input des Schutzgeräts.
DNP3.Binären Ausgang12	Virtueller Digitaler Ausgang (für DNP). Dies entspricht einem virtuellen Binären Input des Schutzgeräts.
DNP3.Binären Ausgang13	Virtueller Digitaler Ausgang (für DNP). Dies entspricht einem virtuellen Binären Input des Schutzgeräts.
DNP3.Binären Ausgang14	Virtueller Digitaler Ausgang (für DNP). Dies entspricht einem virtuellen Binären Input des Schutzgeräts.
DNP3.Binären Ausgang15	Virtueller Digitaler Ausgang (für DNP). Dies entspricht einem virtuellen Binären Input des Schutzgeräts.
DNP3.Binären Ausgang16	Virtueller Digitaler Ausgang (für DNP). Dies entspricht einem virtuellen Binären Input des Schutzgeräts.
DNP3.Binären Ausgang17	Virtueller Digitaler Ausgang (für DNP). Dies entspricht einem virtuellen Binären Input des Schutzgeräts.
DNP3.Binären Ausgang18	Virtueller Digitaler Ausgang (für DNP). Dies entspricht einem virtuellen Binären Input des Schutzgeräts.
DNP3.Binären Ausgang19	Virtueller Digitaler Ausgang (für DNP). Dies entspricht einem virtuellen Binären Input des Schutzgeräts.
DNP3.Binären Ausgang20	Virtueller Digitaler Ausgang (für DNP). Dies entspricht einem virtuellen Binären Input des Schutzgeräts.
DNP3.Binären Ausgang21	Virtueller Digitaler Ausgang (für DNP). Dies entspricht einem virtuellen Binären Input des Schutzgeräts.
DNP3.Binären Ausgang22	Virtueller Digitaler Ausgang (für DNP). Dies entspricht einem virtuellen Binären Input des Schutzgeräts.
DNP3.Binären Ausgang23	Virtueller Digitaler Ausgang (für DNP). Dies entspricht einem virtuellen Binären Input des Schutzgeräts.
DNP3.Binären Ausgang24	Virtueller Digitaler Ausgang (für DNP). Dies entspricht einem virtuellen Binären Input des Schutzgeräts.
DNP3.Binären Ausgang25	Virtueller Digitaler Ausgang (für DNP). Dies entspricht einem virtuellen Binären Input des Schutzgeräts.
DNP3.Binären Ausgang26	Virtueller Digitaler Ausgang (für DNP). Dies entspricht einem virtuellen Binären Input des Schutzgeräts.

<i>Name</i>	<i>Beschreibung</i>
DNP3.Binären Ausgang27	Virtueller Digitaler Ausgang (für DNP). Dies entspricht einem virtuellen Binären Input des Schutzgeräts.
DNP3.Binären Ausgang28	Virtueller Digitaler Ausgang (für DNP). Dies entspricht einem virtuellen Binären Input des Schutzgeräts.
DNP3.Binären Ausgang29	Virtueller Digitaler Ausgang (für DNP). Dies entspricht einem virtuellen Binären Input des Schutzgeräts.
DNP3.Binären Ausgang30	Virtueller Digitaler Ausgang (für DNP). Dies entspricht einem virtuellen Binären Input des Schutzgeräts.
DNP3.Binären Ausgang31	Virtueller Digitaler Ausgang (für DNP). Dies entspricht einem virtuellen Binären Input des Schutzgeräts.
Logik.LG1.Gatterausgang	Meldung: Ausgang des Logikgatters
Logik.LG1.Timerausgang	Meldung: Ausgang des Timers
Logik.LG1.Ausgang	Meldung: Selbsthaltung des Ausgangs (Q)
Logik.LG1.Invertierter Ausg	Meldung: Negierte Selbsthaltung des Ausgangs (Q NOT)
Logik.LG2.Gatterausgang	Meldung: Ausgang des Logikgatters
Logik.LG2.Timerausgang	Meldung: Ausgang des Timers
Logik.LG2.Ausgang	Meldung: Selbsthaltung des Ausgangs (Q)
Logik.LG2.Invertierter Ausg	Meldung: Negierte Selbsthaltung des Ausgangs (Q NOT)
Logik.LG3.Gatterausgang	Meldung: Ausgang des Logikgatters
Logik.LG3.Timerausgang	Meldung: Ausgang des Timers
Logik.LG3.Ausgang	Meldung: Selbsthaltung des Ausgangs (Q)
Logik.LG3.Invertierter Ausg	Meldung: Negierte Selbsthaltung des Ausgangs (Q NOT)
Logik.LG4.Gatterausgang	Meldung: Ausgang des Logikgatters
Logik.LG4.Timerausgang	Meldung: Ausgang des Timers
Logik.LG4.Ausgang	Meldung: Selbsthaltung des Ausgangs (Q)
Logik.LG4.Invertierter Ausg	Meldung: Negierte Selbsthaltung des Ausgangs (Q NOT)
Logik.LG5.Gatterausgang	Meldung: Ausgang des Logikgatters
Logik.LG5.Timerausgang	Meldung: Ausgang des Timers
Logik.LG5.Ausgang	Meldung: Selbsthaltung des Ausgangs (Q)
Logik.LG5.Invertierter Ausg	Meldung: Negierte Selbsthaltung des Ausgangs (Q NOT)
Logik.LG6.Gatterausgang	Meldung: Ausgang des Logikgatters
Logik.LG6.Timerausgang	Meldung: Ausgang des Timers
Logik.LG6.Ausgang	Meldung: Selbsthaltung des Ausgangs (Q)
Logik.LG6.Invertierter Ausg	Meldung: Negierte Selbsthaltung des Ausgangs (Q NOT)
Logik.LG7.Gatterausgang	Meldung: Ausgang des Logikgatters
Logik.LG7.Timerausgang	Meldung: Ausgang des Timers
Logik.LG7.Ausgang	Meldung: Selbsthaltung des Ausgangs (Q)
Logik.LG7.Invertierter Ausg	Meldung: Negierte Selbsthaltung des Ausgangs (Q NOT)
Logik.LG8.Gatterausgang	Meldung: Ausgang des Logikgatters
Logik.LG8.Timerausgang	Meldung: Ausgang des Timers
Logik.LG8.Ausgang	Meldung: Selbsthaltung des Ausgangs (Q)
Logik.LG8.Invertierter Ausg	Meldung: Negierte Selbsthaltung des Ausgangs (Q NOT)
Logik.LG9.Gatterausgang	Meldung: Ausgang des Logikgatters
Logik.LG9.Timerausgang	Meldung: Ausgang des Timers
Logik.LG9.Ausgang	Meldung: Selbsthaltung des Ausgangs (Q)

Allgemeine Listen

<i>Name</i>	<i>Beschreibung</i>
Logik.LG9.Invertierter Ausg	Meldung: Negierte Selbsthaltung des Ausgangs (Q NOT)
Logik.LG10.Gatterausgang	Meldung: Ausgang des Logikgatters
Logik.LG10.Timerausgang	Meldung: Ausgang des Timers
Logik.LG10.Ausgang	Meldung: Selbsthaltung des Ausgangs (Q)
Logik.LG10.Invertierter Ausg	Meldung: Negierte Selbsthaltung des Ausgangs (Q NOT)
Logik.LG11.Gatterausgang	Meldung: Ausgang des Logikgatters
Logik.LG11.Timerausgang	Meldung: Ausgang des Timers
Logik.LG11.Ausgang	Meldung: Selbsthaltung des Ausgangs (Q)
Logik.LG11.Invertierter Ausg	Meldung: Negierte Selbsthaltung des Ausgangs (Q NOT)
Logik.LG12.Gatterausgang	Meldung: Ausgang des Logikgatters
Logik.LG12.Timerausgang	Meldung: Ausgang des Timers
Logik.LG12.Ausgang	Meldung: Selbsthaltung des Ausgangs (Q)
Logik.LG12.Invertierter Ausg	Meldung: Negierte Selbsthaltung des Ausgangs (Q NOT)
Logik.LG13.Gatterausgang	Meldung: Ausgang des Logikgatters
Logik.LG13.Timerausgang	Meldung: Ausgang des Timers
Logik.LG13.Ausgang	Meldung: Selbsthaltung des Ausgangs (Q)
Logik.LG13.Invertierter Ausg	Meldung: Negierte Selbsthaltung des Ausgangs (Q NOT)
Logik.LG14.Gatterausgang	Meldung: Ausgang des Logikgatters
Logik.LG14.Timerausgang	Meldung: Ausgang des Timers
Logik.LG14.Ausgang	Meldung: Selbsthaltung des Ausgangs (Q)
Logik.LG14.Invertierter Ausg	Meldung: Negierte Selbsthaltung des Ausgangs (Q NOT)
Logik.LG15.Gatterausgang	Meldung: Ausgang des Logikgatters
Logik.LG15.Timerausgang	Meldung: Ausgang des Timers
Logik.LG15.Ausgang	Meldung: Selbsthaltung des Ausgangs (Q)
Logik.LG15.Invertierter Ausg	Meldung: Negierte Selbsthaltung des Ausgangs (Q NOT)
Logik.LG16.Gatterausgang	Meldung: Ausgang des Logikgatters
Logik.LG16.Timerausgang	Meldung: Ausgang des Timers
Logik.LG16.Ausgang	Meldung: Selbsthaltung des Ausgangs (Q)
Logik.LG16.Invertierter Ausg	Meldung: Negierte Selbsthaltung des Ausgangs (Q NOT)
Logik.LG17.Gatterausgang	Meldung: Ausgang des Logikgatters
Logik.LG17.Timerausgang	Meldung: Ausgang des Timers
Logik.LG17.Ausgang	Meldung: Selbsthaltung des Ausgangs (Q)
Logik.LG17.Invertierter Ausg	Meldung: Negierte Selbsthaltung des Ausgangs (Q NOT)
Logik.LG18.Gatterausgang	Meldung: Ausgang des Logikgatters
Logik.LG18.Timerausgang	Meldung: Ausgang des Timers
Logik.LG18.Ausgang	Meldung: Selbsthaltung des Ausgangs (Q)
Logik.LG18.Invertierter Ausg	Meldung: Negierte Selbsthaltung des Ausgangs (Q NOT)
Logik.LG19.Gatterausgang	Meldung: Ausgang des Logikgatters
Logik.LG19.Timerausgang	Meldung: Ausgang des Timers
Logik.LG19.Ausgang	Meldung: Selbsthaltung des Ausgangs (Q)

Allgemeine Listen

<i>Name</i>	<i>Beschreibung</i>
Logik.LG19.Invertierter Ausg	Meldung: Negierte Selbsthaltung des Ausgangs (Q NOT)
Logik.LG20.Gatterausgang	Meldung: Ausgang des Logikgatters
Logik.LG20.Timerausgang	Meldung: Ausgang des Timers
Logik.LG20.Ausgang	Meldung: Selbsthaltung des Ausgangs (Q)
Logik.LG20.Invertierter Ausg	Meldung: Negierte Selbsthaltung des Ausgangs (Q NOT)
Logik.LG21.Gatterausgang	Meldung: Ausgang des Logikgatters
Logik.LG21.Timerausgang	Meldung: Ausgang des Timers
Logik.LG21.Ausgang	Meldung: Selbsthaltung des Ausgangs (Q)
Logik.LG21.Invertierter Ausg	Meldung: Negierte Selbsthaltung des Ausgangs (Q NOT)
Logik.LG22.Gatterausgang	Meldung: Ausgang des Logikgatters
Logik.LG22.Timerausgang	Meldung: Ausgang des Timers
Logik.LG22.Ausgang	Meldung: Selbsthaltung des Ausgangs (Q)
Logik.LG22.Invertierter Ausg	Meldung: Negierte Selbsthaltung des Ausgangs (Q NOT)
Logik.LG23.Gatterausgang	Meldung: Ausgang des Logikgatters
Logik.LG23.Timerausgang	Meldung: Ausgang des Timers
Logik.LG23.Ausgang	Meldung: Selbsthaltung des Ausgangs (Q)
Logik.LG23.Invertierter Ausg	Meldung: Negierte Selbsthaltung des Ausgangs (Q NOT)
Logik.LG24.Gatterausgang	Meldung: Ausgang des Logikgatters
Logik.LG24.Timerausgang	Meldung: Ausgang des Timers
Logik.LG24.Ausgang	Meldung: Selbsthaltung des Ausgangs (Q)
Logik.LG24.Invertierter Ausg	Meldung: Negierte Selbsthaltung des Ausgangs (Q NOT)
Logik.LG25.Gatterausgang	Meldung: Ausgang des Logikgatters
Logik.LG25.Timerausgang	Meldung: Ausgang des Timers
Logik.LG25.Ausgang	Meldung: Selbsthaltung des Ausgangs (Q)
Logik.LG25.Invertierter Ausg	Meldung: Negierte Selbsthaltung des Ausgangs (Q NOT)
Logik.LG26.Gatterausgang	Meldung: Ausgang des Logikgatters
Logik.LG26.Timerausgang	Meldung: Ausgang des Timers
Logik.LG26.Ausgang	Meldung: Selbsthaltung des Ausgangs (Q)
Logik.LG26.Invertierter Ausg	Meldung: Negierte Selbsthaltung des Ausgangs (Q NOT)
Logik.LG27.Gatterausgang	Meldung: Ausgang des Logikgatters
Logik.LG27.Timerausgang	Meldung: Ausgang des Timers
Logik.LG27.Ausgang	Meldung: Selbsthaltung des Ausgangs (Q)
Logik.LG27.Invertierter Ausg	Meldung: Negierte Selbsthaltung des Ausgangs (Q NOT)
Logik.LG28.Gatterausgang	Meldung: Ausgang des Logikgatters
Logik.LG28.Timerausgang	Meldung: Ausgang des Timers
Logik.LG28.Ausgang	Meldung: Selbsthaltung des Ausgangs (Q)
Logik.LG28.Invertierter Ausg	Meldung: Negierte Selbsthaltung des Ausgangs (Q NOT)
Logik.LG29.Gatterausgang	Meldung: Ausgang des Logikgatters
Logik.LG29.Timerausgang	Meldung: Ausgang des Timers
Logik.LG29.Ausgang	Meldung: Selbsthaltung des Ausgangs (Q)

Allgemeine Listen

<i>Name</i>	<i>Beschreibung</i>
Logik.LG29.Invertierter Ausg	Meldung: Negierte Selbsthaltung des Ausgangs (Q NOT)
Logik.LG30.Gatterausgang	Meldung: Ausgang des Logikgatters
Logik.LG30.Timerausgang	Meldung: Ausgang des Timers
Logik.LG30.Ausgang	Meldung: Selbsthaltung des Ausgangs (Q)
Logik.LG30.Invertierter Ausg	Meldung: Negierte Selbsthaltung des Ausgangs (Q NOT)
Logik.LG31.Gatterausgang	Meldung: Ausgang des Logikgatters
Logik.LG31.Timerausgang	Meldung: Ausgang des Timers
Logik.LG31.Ausgang	Meldung: Selbsthaltung des Ausgangs (Q)
Logik.LG31.Invertierter Ausg	Meldung: Negierte Selbsthaltung des Ausgangs (Q NOT)
Logik.LG32.Gatterausgang	Meldung: Ausgang des Logikgatters
Logik.LG32.Timerausgang	Meldung: Ausgang des Timers
Logik.LG32.Ausgang	Meldung: Selbsthaltung des Ausgangs (Q)
Logik.LG32.Invertierter Ausg	Meldung: Negierte Selbsthaltung des Ausgangs (Q NOT)
Logik.LG33.Gatterausgang	Meldung: Ausgang des Logikgatters
Logik.LG33.Timerausgang	Meldung: Ausgang des Timers
Logik.LG33.Ausgang	Meldung: Selbsthaltung des Ausgangs (Q)
Logik.LG33.Invertierter Ausg	Meldung: Negierte Selbsthaltung des Ausgangs (Q NOT)
Logik.LG34.Gatterausgang	Meldung: Ausgang des Logikgatters
Logik.LG34.Timerausgang	Meldung: Ausgang des Timers
Logik.LG34.Ausgang	Meldung: Selbsthaltung des Ausgangs (Q)
Logik.LG34.Invertierter Ausg	Meldung: Negierte Selbsthaltung des Ausgangs (Q NOT)
Logik.LG35.Gatterausgang	Meldung: Ausgang des Logikgatters
Logik.LG35.Timerausgang	Meldung: Ausgang des Timers
Logik.LG35.Ausgang	Meldung: Selbsthaltung des Ausgangs (Q)
Logik.LG35.Invertierter Ausg	Meldung: Negierte Selbsthaltung des Ausgangs (Q NOT)
Logik.LG36.Gatterausgang	Meldung: Ausgang des Logikgatters
Logik.LG36.Timerausgang	Meldung: Ausgang des Timers
Logik.LG36.Ausgang	Meldung: Selbsthaltung des Ausgangs (Q)
Logik.LG36.Invertierter Ausg	Meldung: Negierte Selbsthaltung des Ausgangs (Q NOT)
Logik.LG37.Gatterausgang	Meldung: Ausgang des Logikgatters
Logik.LG37.Timerausgang	Meldung: Ausgang des Timers
Logik.LG37.Ausgang	Meldung: Selbsthaltung des Ausgangs (Q)
Logik.LG37.Invertierter Ausg	Meldung: Negierte Selbsthaltung des Ausgangs (Q NOT)
Logik.LG38.Gatterausgang	Meldung: Ausgang des Logikgatters
Logik.LG38.Timerausgang	Meldung: Ausgang des Timers
Logik.LG38.Ausgang	Meldung: Selbsthaltung des Ausgangs (Q)
Logik.LG38.Invertierter Ausg	Meldung: Negierte Selbsthaltung des Ausgangs (Q NOT)
Logik.LG39.Gatterausgang	Meldung: Ausgang des Logikgatters
Logik.LG39.Timerausgang	Meldung: Ausgang des Timers
Logik.LG39.Ausgang	Meldung: Selbsthaltung des Ausgangs (Q)

Allgemeine Listen

<i>Name</i>	<i>Beschreibung</i>
Logik.LG39.Invertierter Ausg	Meldung: Negierte Selbsthaltung des Ausgangs (Q NOT)
Logik.LG40.Gatterausgang	Meldung: Ausgang des Logikgatters
Logik.LG40.Timerausgang	Meldung: Ausgang des Timers
Logik.LG40.Ausgang	Meldung: Selbsthaltung des Ausgangs (Q)
Logik.LG40.Invertierter Ausg	Meldung: Negierte Selbsthaltung des Ausgangs (Q NOT)
Logik.LG41.Gatterausgang	Meldung: Ausgang des Logikgatters
Logik.LG41.Timerausgang	Meldung: Ausgang des Timers
Logik.LG41.Ausgang	Meldung: Selbsthaltung des Ausgangs (Q)
Logik.LG41.Invertierter Ausg	Meldung: Negierte Selbsthaltung des Ausgangs (Q NOT)
Logik.LG42.Gatterausgang	Meldung: Ausgang des Logikgatters
Logik.LG42.Timerausgang	Meldung: Ausgang des Timers
Logik.LG42.Ausgang	Meldung: Selbsthaltung des Ausgangs (Q)
Logik.LG42.Invertierter Ausg	Meldung: Negierte Selbsthaltung des Ausgangs (Q NOT)
Logik.LG43.Gatterausgang	Meldung: Ausgang des Logikgatters
Logik.LG43.Timerausgang	Meldung: Ausgang des Timers
Logik.LG43.Ausgang	Meldung: Selbsthaltung des Ausgangs (Q)
Logik.LG43.Invertierter Ausg	Meldung: Negierte Selbsthaltung des Ausgangs (Q NOT)
Logik.LG44.Gatterausgang	Meldung: Ausgang des Logikgatters
Logik.LG44.Timerausgang	Meldung: Ausgang des Timers
Logik.LG44.Ausgang	Meldung: Selbsthaltung des Ausgangs (Q)
Logik.LG44.Invertierter Ausg	Meldung: Negierte Selbsthaltung des Ausgangs (Q NOT)
Logik.LG45.Gatterausgang	Meldung: Ausgang des Logikgatters
Logik.LG45.Timerausgang	Meldung: Ausgang des Timers
Logik.LG45.Ausgang	Meldung: Selbsthaltung des Ausgangs (Q)
Logik.LG45.Invertierter Ausg	Meldung: Negierte Selbsthaltung des Ausgangs (Q NOT)
Logik.LG46.Gatterausgang	Meldung: Ausgang des Logikgatters
Logik.LG46.Timerausgang	Meldung: Ausgang des Timers
Logik.LG46.Ausgang	Meldung: Selbsthaltung des Ausgangs (Q)
Logik.LG46.Invertierter Ausg	Meldung: Negierte Selbsthaltung des Ausgangs (Q NOT)
Logik.LG47.Gatterausgang	Meldung: Ausgang des Logikgatters
Logik.LG47.Timerausgang	Meldung: Ausgang des Timers
Logik.LG47.Ausgang	Meldung: Selbsthaltung des Ausgangs (Q)
Logik.LG47.Invertierter Ausg	Meldung: Negierte Selbsthaltung des Ausgangs (Q NOT)
Logik.LG48.Gatterausgang	Meldung: Ausgang des Logikgatters
Logik.LG48.Timerausgang	Meldung: Ausgang des Timers
Logik.LG48.Ausgang	Meldung: Selbsthaltung des Ausgangs (Q)
Logik.LG48.Invertierter Ausg	Meldung: Negierte Selbsthaltung des Ausgangs (Q NOT)
Logik.LG49.Gatterausgang	Meldung: Ausgang des Logikgatters
Logik.LG49.Timerausgang	Meldung: Ausgang des Timers
Logik.LG49.Ausgang	Meldung: Selbsthaltung des Ausgangs (Q)

Allgemeine Listen

<i>Name</i>	<i>Beschreibung</i>
Logik.LG49.Invertierter Ausg	Meldung: Negierte Selbsthaltung des Ausgangs (Q NOT)
Logik.LG50.Gatterausgang	Meldung: Ausgang des Logikgatters
Logik.LG50.Timerausgang	Meldung: Ausgang des Timers
Logik.LG50.Ausgang	Meldung: Selbsthaltung des Ausgangs (Q)
Logik.LG50.Invertierter Ausg	Meldung: Negierte Selbsthaltung des Ausgangs (Q NOT)
Logik.LG51.Gatterausgang	Meldung: Ausgang des Logikgatters
Logik.LG51.Timerausgang	Meldung: Ausgang des Timers
Logik.LG51.Ausgang	Meldung: Selbsthaltung des Ausgangs (Q)
Logik.LG51.Invertierter Ausg	Meldung: Negierte Selbsthaltung des Ausgangs (Q NOT)
Logik.LG52.Gatterausgang	Meldung: Ausgang des Logikgatters
Logik.LG52.Timerausgang	Meldung: Ausgang des Timers
Logik.LG52.Ausgang	Meldung: Selbsthaltung des Ausgangs (Q)
Logik.LG52.Invertierter Ausg	Meldung: Negierte Selbsthaltung des Ausgangs (Q NOT)
Logik.LG53.Gatterausgang	Meldung: Ausgang des Logikgatters
Logik.LG53.Timerausgang	Meldung: Ausgang des Timers
Logik.LG53.Ausgang	Meldung: Selbsthaltung des Ausgangs (Q)
Logik.LG53.Invertierter Ausg	Meldung: Negierte Selbsthaltung des Ausgangs (Q NOT)
Logik.LG54.Gatterausgang	Meldung: Ausgang des Logikgatters
Logik.LG54.Timerausgang	Meldung: Ausgang des Timers
Logik.LG54.Ausgang	Meldung: Selbsthaltung des Ausgangs (Q)
Logik.LG54.Invertierter Ausg	Meldung: Negierte Selbsthaltung des Ausgangs (Q NOT)
Logik.LG55.Gatterausgang	Meldung: Ausgang des Logikgatters
Logik.LG55.Timerausgang	Meldung: Ausgang des Timers
Logik.LG55.Ausgang	Meldung: Selbsthaltung des Ausgangs (Q)
Logik.LG55.Invertierter Ausg	Meldung: Negierte Selbsthaltung des Ausgangs (Q NOT)
Logik.LG56.Gatterausgang	Meldung: Ausgang des Logikgatters
Logik.LG56.Timerausgang	Meldung: Ausgang des Timers
Logik.LG56.Ausgang	Meldung: Selbsthaltung des Ausgangs (Q)
Logik.LG56.Invertierter Ausg	Meldung: Negierte Selbsthaltung des Ausgangs (Q NOT)
Logik.LG57.Gatterausgang	Meldung: Ausgang des Logikgatters
Logik.LG57.Timerausgang	Meldung: Ausgang des Timers
Logik.LG57.Ausgang	Meldung: Selbsthaltung des Ausgangs (Q)
Logik.LG57.Invertierter Ausg	Meldung: Negierte Selbsthaltung des Ausgangs (Q NOT)
Logik.LG58.Gatterausgang	Meldung: Ausgang des Logikgatters
Logik.LG58.Timerausgang	Meldung: Ausgang des Timers
Logik.LG58.Ausgang	Meldung: Selbsthaltung des Ausgangs (Q)
Logik.LG58.Invertierter Ausg	Meldung: Negierte Selbsthaltung des Ausgangs (Q NOT)
Logik.LG59.Gatterausgang	Meldung: Ausgang des Logikgatters
Logik.LG59.Timerausgang	Meldung: Ausgang des Timers
Logik.LG59.Ausgang	Meldung: Selbsthaltung des Ausgangs (Q)

Allgemeine Listen

<i>Name</i>	<i>Beschreibung</i>
Logik.LG59.Invertierter Ausg	Meldung: Negierte Selbsthaltung des Ausgangs (Q NOT)
Logik.LG60.Gatterausgang	Meldung: Ausgang des Logikgatters
Logik.LG60.Timerausgang	Meldung: Ausgang des Timers
Logik.LG60.Ausgang	Meldung: Selbsthaltung des Ausgangs (Q)
Logik.LG60.Invertierter Ausg	Meldung: Negierte Selbsthaltung des Ausgangs (Q NOT)
Logik.LG61.Gatterausgang	Meldung: Ausgang des Logikgatters
Logik.LG61.Timerausgang	Meldung: Ausgang des Timers
Logik.LG61.Ausgang	Meldung: Selbsthaltung des Ausgangs (Q)
Logik.LG61.Invertierter Ausg	Meldung: Negierte Selbsthaltung des Ausgangs (Q NOT)
Logik.LG62.Gatterausgang	Meldung: Ausgang des Logikgatters
Logik.LG62.Timerausgang	Meldung: Ausgang des Timers
Logik.LG62.Ausgang	Meldung: Selbsthaltung des Ausgangs (Q)
Logik.LG62.Invertierter Ausg	Meldung: Negierte Selbsthaltung des Ausgangs (Q NOT)
Logik.LG63.Gatterausgang	Meldung: Ausgang des Logikgatters
Logik.LG63.Timerausgang	Meldung: Ausgang des Timers
Logik.LG63.Ausgang	Meldung: Selbsthaltung des Ausgangs (Q)
Logik.LG63.Invertierter Ausg	Meldung: Negierte Selbsthaltung des Ausgangs (Q NOT)
Logik.LG64.Gatterausgang	Meldung: Ausgang des Logikgatters
Logik.LG64.Timerausgang	Meldung: Ausgang des Timers
Logik.LG64.Ausgang	Meldung: Selbsthaltung des Ausgangs (Q)
Logik.LG64.Invertierter Ausg	Meldung: Negierte Selbsthaltung des Ausgangs (Q NOT)
Logik.LG65.Gatterausgang	Meldung: Ausgang des Logikgatters
Logik.LG65.Timerausgang	Meldung: Ausgang des Timers
Logik.LG65.Ausgang	Meldung: Selbsthaltung des Ausgangs (Q)
Logik.LG65.Invertierter Ausg	Meldung: Negierte Selbsthaltung des Ausgangs (Q NOT)
Logik.LG66.Gatterausgang	Meldung: Ausgang des Logikgatters
Logik.LG66.Timerausgang	Meldung: Ausgang des Timers
Logik.LG66.Ausgang	Meldung: Selbsthaltung des Ausgangs (Q)
Logik.LG66.Invertierter Ausg	Meldung: Negierte Selbsthaltung des Ausgangs (Q NOT)
Logik.LG67.Gatterausgang	Meldung: Ausgang des Logikgatters
Logik.LG67.Timerausgang	Meldung: Ausgang des Timers
Logik.LG67.Ausgang	Meldung: Selbsthaltung des Ausgangs (Q)
Logik.LG67.Invertierter Ausg	Meldung: Negierte Selbsthaltung des Ausgangs (Q NOT)
Logik.LG68.Gatterausgang	Meldung: Ausgang des Logikgatters
Logik.LG68.Timerausgang	Meldung: Ausgang des Timers
Logik.LG68.Ausgang	Meldung: Selbsthaltung des Ausgangs (Q)
Logik.LG68.Invertierter Ausg	Meldung: Negierte Selbsthaltung des Ausgangs (Q NOT)
Logik.LG69.Gatterausgang	Meldung: Ausgang des Logikgatters
Logik.LG69.Timerausgang	Meldung: Ausgang des Timers
Logik.LG69.Ausgang	Meldung: Selbsthaltung des Ausgangs (Q)

<i>Name</i>	<i>Beschreibung</i>
Logik.LG69.Invertierter Ausg	Meldung: Negierte Selbsthaltung des Ausgangs (Q NOT)
Logik.LG70.Gatterausgang	Meldung: Ausgang des Logikgatters
Logik.LG70.Timerausgang	Meldung: Ausgang des Timers
Logik.LG70.Ausgang	Meldung: Selbsthaltung des Ausgangs (Q)
Logik.LG70.Invertierter Ausg	Meldung: Negierte Selbsthaltung des Ausgangs (Q NOT)
Logik.LG71.Gatterausgang	Meldung: Ausgang des Logikgatters
Logik.LG71.Timerausgang	Meldung: Ausgang des Timers
Logik.LG71.Ausgang	Meldung: Selbsthaltung des Ausgangs (Q)
Logik.LG71.Invertierter Ausg	Meldung: Negierte Selbsthaltung des Ausgangs (Q NOT)
Logik.LG72.Gatterausgang	Meldung: Ausgang des Logikgatters
Logik.LG72.Timerausgang	Meldung: Ausgang des Timers
Logik.LG72.Ausgang	Meldung: Selbsthaltung des Ausgangs (Q)
Logik.LG72.Invertierter Ausg	Meldung: Negierte Selbsthaltung des Ausgangs (Q NOT)
Logik.LG73.Gatterausgang	Meldung: Ausgang des Logikgatters
Logik.LG73.Timerausgang	Meldung: Ausgang des Timers
Logik.LG73.Ausgang	Meldung: Selbsthaltung des Ausgangs (Q)
Logik.LG73.Invertierter Ausg	Meldung: Negierte Selbsthaltung des Ausgangs (Q NOT)
Logik.LG74.Gatterausgang	Meldung: Ausgang des Logikgatters
Logik.LG74.Timerausgang	Meldung: Ausgang des Timers
Logik.LG74.Ausgang	Meldung: Selbsthaltung des Ausgangs (Q)
Logik.LG74.Invertierter Ausg	Meldung: Negierte Selbsthaltung des Ausgangs (Q NOT)
Logik.LG75.Gatterausgang	Meldung: Ausgang des Logikgatters
Logik.LG75.Timerausgang	Meldung: Ausgang des Timers
Logik.LG75.Ausgang	Meldung: Selbsthaltung des Ausgangs (Q)
Logik.LG75.Invertierter Ausg	Meldung: Negierte Selbsthaltung des Ausgangs (Q NOT)
Logik.LG76.Gatterausgang	Meldung: Ausgang des Logikgatters
Logik.LG76.Timerausgang	Meldung: Ausgang des Timers
Logik.LG76.Ausgang	Meldung: Selbsthaltung des Ausgangs (Q)
Logik.LG76.Invertierter Ausg	Meldung: Negierte Selbsthaltung des Ausgangs (Q NOT)
Logik.LG77.Gatterausgang	Meldung: Ausgang des Logikgatters
Logik.LG77.Timerausgang	Meldung: Ausgang des Timers
Logik.LG77.Ausgang	Meldung: Selbsthaltung des Ausgangs (Q)
Logik.LG77.Invertierter Ausg	Meldung: Negierte Selbsthaltung des Ausgangs (Q NOT)
Logik.LG78.Gatterausgang	Meldung: Ausgang des Logikgatters
Logik.LG78.Timerausgang	Meldung: Ausgang des Timers
Logik.LG78.Ausgang	Meldung: Selbsthaltung des Ausgangs (Q)
Logik.LG78.Invertierter Ausg	Meldung: Negierte Selbsthaltung des Ausgangs (Q NOT)
Logik.LG79.Gatterausgang	Meldung: Ausgang des Logikgatters
Logik.LG79.Timerausgang	Meldung: Ausgang des Timers
Logik.LG79.Ausgang	Meldung: Selbsthaltung des Ausgangs (Q)

Allgemeine Listen

<i>Name</i>	<i>Beschreibung</i>
Logik.LG79.Invertierter Ausg	Meldung: Negierte Selbsthaltung des Ausgangs (Q NOT)
Logik.LG80.Gatterausgang	Meldung: Ausgang des Logikgatters
Logik.LG80.Timerausgang	Meldung: Ausgang des Timers
Logik.LG80.Ausgang	Meldung: Selbsthaltung des Ausgangs (Q)
Logik.LG80.Invertierter Ausg	Meldung: Negierte Selbsthaltung des Ausgangs (Q NOT)

Abkürzungen und Akronyme

Folgende Abkürzungen und Akronyme werden in diesem Handbuch verwendet.

°C	Grad Celsius
°F	Grad Fahrenheit
A	Ampere
AC	Wechselstrom
Ack.	Quittierung
AKÜ	Auslösekreisüberwachung
ANSI	American National Standards Institute
Anz	Anzahl
AusIBef	Auslösebefehl
AusIBef.	Auslösebefehl
AWG	American wire gauge (Kablequerschnitt)
BF	Schaltersversager (Breaker Failure)
Blo	Blockade(n)
Buchholz	Buchholz
CD	Compact Disk
CMN	Common input
COM	Common input
Comm	Communication
CSA	Canadian Standards Association
d	Tag
D-Sub-Stecker	Kommunikationsschnittstelle
DC	Gleichstrom
DEFT	Die Auslöseverzögerung ist unabhängig von der Höhe des Stromes (Definite time characteristic)
delta phi	Vektorsprung
df/dt	Frequenzänderungsgeschwindigkeit
DI	Digitaleingang
Diag-Z	Diagnosezähler
Diag.	Diagnose
DIN	Deutsche Industrie Norm
EINV	Extremely inverse tripping characteristic
EMV	Elektromagnetische Verträglichkeit
EN	Europäische Norm
err	errechnet
EspW Beh	Dieser Parameter legt fest ob die Verlagerungsspannung berechnet oder gemessen wird.
Ex	Extern(e)
Ex Öl Temp	Externe Öltemperatur
ExBlo	Externe Blockade(n)
ExS	Externer Schutz - Modul
ExS	Externer Schutz
Ext Temp Überw	Externe Temperatur Überwachung
f	Frequenzschutz - Modul

FAS	Fehleraufschaltung - Modul
feh	Fehler
FIFO	First in first out
FIFO Principal	First in first out
Fk	Funktion (Erlauben von Funktionalität = aktiv oder inaktiv).
gem	gemessen
gn	Erdbeschleunigung in vertikaler Richtung (9.81 m/s ²)
GND	Ground
grund	Grundwelle
h	Stunde
HMI	Bedienpanel (Human Machine Interface)
HTL	Werksinterne Produktbezeichnung
Hz	Hertz
I	Phasenstromschutz-Stufe
I	Fehlerstrom
I	Strom
I-LSV	Schwellwert
I0	Nullstrom (Symmetrische Komponenten)
I1	Strom im Mitsystem (Symmetrische Komponenten)
I2	Strom im Gegensystem (Symmetrische Komponenten)
I2>	Schiefast-Stufe
I2>G	Generator-Schiefastschutz
I2T	Thermische Auslösekennlinie
I4T	Thermische Auslösekennlinie
IC's	Werksinterne Produktbezeichnung
Id	Differenzialschutz-Modul
IdE	Restricted Earth Fault - Modul
IdEH	Restricted Earth Fault Hochstrom - Modul
IdH	Hochstrom-Differenzialschutz-Modul
IE	Erdstromschutz-Stufe
IE	Erdstrom
IE	Erdfehlerstrom
IE err	Errechneter Erdstrom
IEC	International Electrotechnical Commission
IEC61850	IEC61850
IEEE	Institute of Electrical and Electronics Engineers
IEn	Nennerdstrom
IH1	Erste Harmonische
IH2	Modul Inrush
IH2	Zweite Harmonische
IL1	Strom in Leiter1
IL2	Strom in Leiter2
IL3	Strom in Leiter3
in.	Zoll
Info.	Information

inkl.	inklusive
INV	Von der Höhe des Stromes abhängige Stromauslösekennlinie
IRIG	Eingang zur Zeitsynchronisierung
IRIG-B	IRIG-B-Modul
IT	Thermische Auslösekennlinie
J	Joule
K	Melderelais
K1	Erstes Melderelais
K2	Zweites Melderelais
K3	Drittes Melderelais
Kennl	Kennlinie
kg	Kilogram
kHz	Kilohertz
KLA	Kalte Last Alarm - Modul
kV	Kilovolt
kVdc or kVDC	Kilovolt Gleichstrom
I/In	Verhältnis von Strom zu Nennstrom.
L1	Phase A
L2	Phase B
L3	Phase C
lb-in	Pound-inch
LED	Leuchtdiode(n)
LF	Leistungsfaktor - Modul
LINV	Long time inverse tripping characteristic
Logik	Logik
LS	Leistungsschalter
LS	Leistungsschalter
LS-Mitnahme	LS-Mitnahme
LSV	Modul Leistungsschalterversagerschutz
LV	Niederspannung
LVRT	Low Voltage Ride Through
m	Meter
mA	Milliampere
man.	manuell
max.	Maximalwert
min.	Minimalwert
min.	Minute
MINV	Moderately Inverse Tripping Characteristic
mit	Mittelwert
MK	Werksinterne Produktbezeichnung
mm	Millimeter
MMU	Memory mapping unit
ms	Millisekunden
MV	Mittelspannung
mVA	Milli Volt Ampere (Scheinleistung)

N.C.	Nicht verbunden oder Normal geschlossen (Kontakt)
N.O.	Normal geöffnet (Kontakt)
Nenn	Nenngröße / Nennwert
NINV	Normal inverse tripping characteristic
Nm	Newton-meter
NT	Werksinterne Produktbezeichnung
P	Wirk-Rückleistung
Para.	Parameter
PC	Personalcomputer
PCB	Leiterplatte
PE	Schutzleiter (Protected Earth)
Ph	Phase
PQS	Leistungsüberwachungs - Modul
pri	Primärseite
PS1	Parametersatz1
PS2	Parametersatz2
PS3	Parametersatz3
PS4	Parametersatz4
PSet	Parametersatz
PSU	Parametersatzumschaltung
Q	Blind-Rückleistung
Q->&U<	Unterspannungs-Blindleistungsrichtungsschutz
Rch	Richtung
rek	Aufzeichnung
rel	Relative
Res	Reset
res	Reset
ResetFkt	Rücksetzfunktion
RevDat	Revisionsdaten
RMS	Echte Effektivwerte / Root mean square
Rst	Reset
RTD	Temperaturschutz-Modul
rückw Verr	Rückwärtige Verriegelung
s	Sekunde
Sca	SCADA
SCADA	Kommunkation (Leittechnik)
Schutz	Schutzmodul (Master Modul)
sek	Sekundärseite
Sgen	Sinusgenerator
Sig.	Signal
SK	Selbstüberwachungskontakt
SNTP	SNTP-Modul
SPÜ	Erweiterte Spannungswandlerüberwachung
StartFkt	Startfunktion
Strg	Steuerung

StW	Stromwandler
StWÜ	Stromwandlerüberwachung
StWÜ	Stromwandlerüberwachung
Sum	Summe
SW	Software
Sync	Synchrocheck
Sys.	System
SysA	Alarmer auf Systemebene
t	Zeit
t	Auslöseverzögerung
TCP/IP	Kommunikationsprotokoll
ThA	Thermisches Abbild-Modul
TI	Werksinterne Produktbezeichnung
txt	Text
U	Spannungsschutz-Stufe
U/f>	Übererregung
U012	Symmetrische Komponenten: Überwachung des Mit- oder Gegensystems
UE	Verlagerungsspannungs-Stufe
Uerreg<-Z1	Untererregung
Uerreg<-Z2	Untererregung
UL	Underwriters Laboratories
UMZ	DEFT (Definite Time Tripping Characteristic)
UND	Logikgatter (Der Ausgang wird wahr, wenn alle Eingangssignale wahr sind.)
USB	Universal serial bus
V	Volts
Vac / V ac	Volts alternating current
Vdc / V dc	Volts direct current
VDE	Verband Deutscher Elektrotechnik
VDEW	Verband der Elektrizitätswirtschaft
VE	Residual voltage
VINV	Very inverse tripping characteristic
VTS	Voltage transformer supervision
W	Watt(s)
WDC	Watch dog contact (supervision contact)
www	World wide web
XCT	4 th current measuring input (ground or neutral current)
XInv	Inverse characteristic
Z	Zähler
ZSS	Zuschaltenschutz

Liste der ANSI Codes

ANSI	Funktionen
14	Drehzahlüberwachung
23	Temperaturschutz
24	Übererregungsschutz (Volt pro Hertz)
25	Synchronitäts-Test (über den vierten Messkanal der Spannungsmesskarte)
27	Unterspannungsschutz
27(t)	Unterspannungsschutz (zeitabhängig)
27A	Unterspannungsschutz (über den vierten Messkanal der Spannungsmesskarte)
27N	Verlagerungsunterspannungsüberwachung (über den vierten Messkanal der Spannungsmesskarte)
27TN	Sternpunktunterspannungsüberwachung (über den vierten Messkanal der Spannungsmesskarte)
32	Leistungsrichtungsschutz
32F	Vorwärtsleistung
32R	Rückleistung
37	Unterlast oder Unterstromschutz
38	Temperaturschutz (optional über Schnittstelle/externe Box)
40	Untererregungsschutz / Erregerfeldausfall
46	Schieflastschutz
46G	Generator-Schieflastschutz
47	Spannungsasymmetrie (Drehfeldüberwachung)
48	Anlaufüberwachung (unvollständige Startsequenz)
49	Thermisches Abbild
49M	Thermisches Abbild des Motors
49R	Thermisches Abbild des Rotors
49S	Thermisches Abbild des Stators
50BF	Leistungsschaltversager
50	Überstromschutz (unverzögert)
50P	Phasenüberstromschutz (unverzögert)
50N	Erdschlussschutz (unverzögert)
50Ns	Empfindlicher Erdschlussschutz (unverzögert)
51	Überstromschutz
51P	Phasenüberstromschutz
51N	Erdschlussschutz
51Ns	Empfindlicher Erdschlussschutz
51LR	Festsitzschutz / Rotorblockade
51LRS	Festsitzschutz / Rotorblockade (während der Startphase)
51C	Spannungsgesteuerter Überstromschutz (über adaptive Parameter)
51Q	Gegensystem Überstromschutz (diverse Auslösekennlinien)
51V	Spannungsbeherrscher Überstromschutz
55	Leistungsfaktorüberwachung
56	Erregerfeldüberwachung
59	Überspannungsschutz
59TN	Überspannungsüberwachung für die dritte Harmonische (über den vierten Messkanal der Spannungsmesskarte)
59A	Überspannungsschutz (über den vierten Messkanal der Spannungsmesskarte)
59N	Verlagerungsspannungsschutz
60FL	Spannungswandlerüberwachung
60L	Stromwandlerüberwachung
64R	Rotor-Erdfehler-Schutz
64REF	Restricted Ground Fault Protection (Erdfehler innerhalb des Schutzobjekts)
66	Schutz gegen zu viele Anläufe

ANSI	Funktionen
67	Gerichteter Überstromschutz
67N	Gerichteter Erdüberstromschutz
67Ns	Empfindlicher gerichteter Erdüberstromschutz
74TC	Auslösekreisüberwachung
78V	Vektorsprungüberwachung
79	Automatische Wiedereinschaltung
81	Frequenzschutz
81U	Unterfrequenzschutz
81O	Überfrequenzschutz
81R	Frequenzgradientenschutz (df/dt)
86	Wiedereinschaltsperr
87B	Sammelschienen Differenzialschutz
87G	Generator Differenzialschutz
87GP	Generator Phasendifferenzialschutz
87GN	Generator Erddifferenzialschutz (siehe auch 64REF)
87M	Motor Differenzialschutz
87T	Transformator Differenzialschutz
87TP	Transformator Phasendifferenzialschutz
87TN	Transformator Erddifferenzialschutz (siehe auch 64 REF)
87U	Blockdifferenzialschutz (Schutzzone umfasst den Generator und den Blocktransformator)
87UP	Phasen Blockdifferenzialschutz (Schutzzone umfasst den Generator und den Blocktransformator)

Toleranzen

Toleranzen der Echtzeituhr

Auflösung:	1 ms
Toleranz:	<1 Minute / Monat (+20°C [68°F]) <±1ms bei Synchronisierung über IRIG-B

Toleranzen der Zeitsynchronisation

Die Protokolle zur Zeitsynchronisation unterscheiden sich in Bezug auf ihre Genauigkeit:

Verwendetes Protokoll	Uhrzeitdrift über einen Monat	Abweichung zur Generatoruhr
Ohne Zeitsynchronisation	<1 min (+20°C)	Uhrzeit driftet
IRIG-B	abhängig von der Uhrzeitdrift des Zeitgenerators	<±1 ms
SNTP	abhängig von der Uhrzeitdrift des Zeitgenerators	<±1 ms
IEC60870-5-103	abhängig von der Uhrzeitdrift des Zeitgenerators	<±1 ms
Modbus TCP	abhängig von der Uhrzeitdrift des Zeitgenerators	abhängig von der Netzauslastung
Modbus RTU	abhängig von der Uhrzeitdrift des Zeitgenerators	<±1 ms
DNP3	abhängig von der Uhrzeitdrift des Zeitgenerators	<±1 ms

Toleranzen der Messwerterfassung

Leiter- und Verlagerungsspannungsmessung

Frequenzbereich:	50 Hz / 60 Hz \pm 10%
Genauigkeit für <u>gemessene</u> Werte:	Klasse 0.5
Amplitudenfehler für $U < U_n$:	$\pm 0.5\%$ vom Nennwert U_n oder ± 0.5 V
Amplitudenfehler für $U > U_n$:	$\pm 0.5\%$ vom Messwert oder ± 0.5 V
Genauigkeit für <u>berechnete</u> Werte:	Klasse 1.0
Amplitudenfehler für $U < U_n$:	$\pm 1.0\%$ vom Nennwert U_n oder ± 1 V
Amplitudenfehler für $U > U_n$:	$\pm 1.0\%$ vom Messwert oder ± 1 V
Oberschwingungen:	bis 20% 3. Harmonische $\pm 1\%$ bis 20% 5. Harmonische $\pm 1\%$
Frequenzeinfluss:	$< \pm 2\%$ / Hz im Bereich von ± 5 Hz um die eingestellte Nennfrequenz
Temperatureinfluss:	$< \pm 1\%$ im Bereich von 0°C bis $+60^\circ\text{C}$ ($+32^\circ\text{F}$ bis $+140^\circ\text{F}$)

Frequenzmessung

Nennfrequenzen:	50 Hz / 60 Hz
Genauigkeit:	$\pm 0.05\%$ von f_n im Bereich von 40-70 Hz ab Spannungen > 50 V
Spannungsabhängigkeit:	Frequenzerfassung von 5 V – 800 V

Toleranzen der Schutzstufen

HINWEIS

Die Auslöseverzögerung bezieht sich auf die Zeit zwischen Anregung und Auslösung. Die Toleranz der Kommandozeit/Anregezeit bezieht sich auf die Zeit zwischen Fehlereintritt und der Anregung der Schutzstufe.

Referenzbedingungen für alle Schutzstufen:

Sinusförmige Messgrößen bei Nennfrequenz, Klirrfaktor < 1%

Messprinzip Grundwelle

Spannungsschutz-Stufen: U[x]	Toleranz
Anregewert	±1.5% vom Einstellwert oder 1% Un
Rückfallverhältnis	97% oder 0.5% Un für U> 103% oder 0.5% Un für U<
t	DEFT ±1% oder ±10 ms
Kommandozeit/Anregezeit Ab U größer 1.2 x Anregewert für U>-Stufen oder U kleiner 0.8 x Anregewert für U<-Stufen	<40 ms 35 ms typisch
Rückfallzeit	<45 ms

Verlagerungsspannungsüberwachung: UE[x]	Toleranz
Anregewert	±1.5% vom Einstellwert oder 1% Un
Rückfallverhältnis	97% oder 0.5% Un für UE> 103% oder 0.5% Un für UE<
t	DEFT ±1% oder ±10 ms
Kommandozeit/Anregezeit Ab UE größer 1.2 x Anregewert für UE>-Stufen oder UE kleiner 0.8 x Anregewert für UE<-Stufen	<40 ms 35 ms typisch
Rückfallzeit	<45 ms

LVRT - Schutz (Netzstützung bei Netzausfall): LVRT	Toleranz
Anregewert (Start)	±1.5% vom Einstellwert oder 1% Un
Rückfallverhältnis (Wiederherstellung)	einstellbar, mindestens 0.5% Un
Auslöseverzögerung	±1% oder ±10 ms
Kommandozeit/Anregezeit Ab U kleiner 0.9 x Anregewert	<35 ms
Disengaging Time	<45 ms

Asymmetrie-Schutzstufen: U012[x]	Toleranz ^{*1)}
Ansprechwert	±2% vom Einstellwert oder 1% Un
Rückfallverhältnis	97% oder 0.5% x Un für U1> oder U2> 103% oder 0.5% x Un für U1<
%(V2/V1)	±1%
t	DEFT ±1% oder ±10 ms
Kommandozeit/Anregezeit	<60 ms
Rückfallzeit	<45 ms

*1) Gilt für Gegenspannung $U_2 \geq 0.01 \times U_n$, Mitsystemspannung $U_1 \geq 0.1 \times U_n$.

Frequenzschutz: f>[x]	Toleranz ^{*1)}
f>	±10 mHz bei fn
Rückfall	< 0.05% fn
t	±1% oder ±10 ms
Kommandozeit/Anregezeit	Ab f größer f> + 0.02 Hz + 0.1 Hz + 2.0 Hz
Rückfallzeit	<100 ms typisch 70 ms typisch 50 ms <120 ms

Frequenzschutz f<[x]	Toleranz ^{*1)}
f<	±10 mHz bei fn
Rückfall	< 0.05% fn
t	±1% oder ±10 ms
Kommandozeit/Anregezeit	Ab f kleiner f< - 0.02 Hz - 0.1 Hz - 2.0 Hz
Rückfallzeit	<100 ms typisch 70 ms typisch 50 ms <120 ms
U Block f	±1.5% vom Einstellwert oder 1% Un
Rückfallverhältnis	103% oder 0.5% Un

*1) Genauigkeit gilt für Nennfrequenz $fn \pm 10\%$.

Frequenzgradient: df/dt	Toleranz ^{*1)}
df/dt	±0.1 Hz/s ²⁾
t	±1% oder ±10 ms
Kommandozeit/Anregezeit	Ab fn und df/dt > Anregewert + 0.1 Hz/s Ab df/dt > 2 x Anregewert Ab df/dt > 5 x Anregewert
Rückfallzeit	<200 ms typisch <100 ms typisch < 70 ms <120 ms

*1) Genauigkeit gilt für Nennfrequenz $fn \pm 10\%$.

*2) 10% zusätzliche Toleranz pro Hz Abweichung zur Nennfrequenz fn (z.B. bei 45Hz ist die Toleranz 0.15Hz/s).

Frequenzgradient: DF/DT	Toleranz
DF	± 20 mHz bei f_n
DT	$\pm 1\%$ oder ± 10 ms

Vektorsprung: delta phi	Toleranz
delta phi	$\pm 0.5^\circ$ [1-30°] bei U_n und f_n
Kommandozeit/Anregezeit	<40 ms

WZS / Wiederauswahl	Toleranz
ULL-Freigabe	$\pm 1.5\%$ vom Einstellwert oder $\pm 1\%$ U_n
Rückfallverhältnis	98% oder 0.5% U_n für ULL> 102% oder 0.5% U_n für ULL<
f	± 20 mHz bei f_n
Rückfall	< 0.05% f_n
t-Freigabe	$\pm 1\%$ oder ± 10 ms
Kommandozeit/Anregezeit	<100 ms

Auslösekreisüberwachung: AKÜ	Toleranz
t-AKÜ	$\pm 1\%$ oder ± 10 ms

Spannungswandlerüberwachung: SpWÜ	Toleranz
ΔU	$\pm 2\%$ vom Einstellwert oder 1.5% U_n
Rückfallverhältnis	94%
Alarmverzögerung	$\pm 1\%$ oder ± 10 ms

Ihre Meinungen und Anregungen zu dieser Dokumentation sind uns wichtig.
Bitte senden Sie Ihre Anregungen und Kommentare an:
kemp.doc@woodward.com

Bitte geben Sie dabei die Dokumentennummer auf der ersten Seite dieser
Publikation mit an.

Woodward Kempen GmbH behält sich das Recht vor, jeden beliebigen Teil dieser
Publikation jederzeit zu verändern und zu aktualisieren. Alle Informationen, die durch
Woodward Kempen GmbH bereitgestellt werden, wurden auf ihre Richtigkeit nach
bestem Wissen geprüft. Woodward Kempen GmbH übernimmt jedoch keinerlei Haftung
für die Inhalte sofern Woodward dies nicht explizit zusichert.

Dieses Handbuch ist eine Übersetzung des „Englischen Originals“.

© Woodward Kempen GmbH, alle Rechte bleiben Woodward Kempen GmbH
vorbehalten.



Woodward Kempen GmbH

Krefelder Weg 47 · D – 47906 Kempen (Germany)
Postfach 10 07 55 (P.O.Box) · D – 47884 Kempen (Germany)
Tel.: +49 (0) 21 52 145 1

Internet

www.woodward.com

Vertrieb

Tel.: +49 (0) 21 52 145 331 oder +49 (0) 711 789 54 510
Fax: +49 (0) 21 52 145 354 oder +49 (0) 711 789 54 101
e-mail: SalesPGD_EUROPE@woodward.com

Service

Tel.: +49 (0) 21 52 145 600 · Telefax: +49 (0) 21 52 145 455
e-mail: SupportPGD_Europe@woodward.com