

High**PROTEC**

Руководство по эксплуатации | Защита двигателя



MRM4

Software-Version: 3.4.a

DOK-HB-MRM4-2R

Revision: C

Russian

Обзор функций MRM4

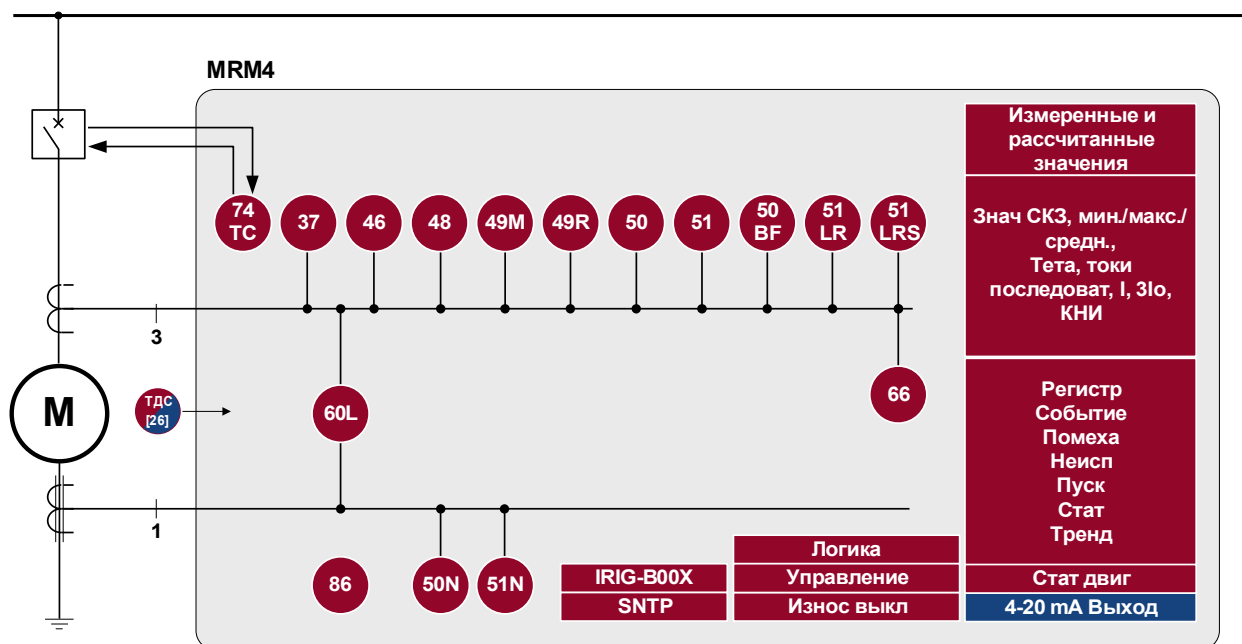

Тип устр:
MRM4-2Vxxx



Стандарт



ТДС: требуется блок URTD (автономное устройство)

Код заказа

Код заказа

Защита двигателя (Версия 2 с USB, усовершенствованными информационными протоколами и новой передней панелью)						MRM4	-2					
Цифровые входы	Релейные выходы	Аналоговые входы/выходы	Блок ТДС	Корпус	Большой дисплей							
8	6	0/0	—	B1	—						A	
4	4	0/1	✓	B1	—						B	
Версия оборудования 2												
Фазный ток 5 A/1 A, ток замыкания на землю 5 A/1 A											0	
Фазный ток 5A/1A, малый ток замыкания на землю 5 A/1 A											1	
Корпус и крепление												
Дверное крепление												A
Дверное крепление 19 дюймов (скрытое крепление)												B
Коммуникационные протоколы												
Без протокола												A
Modbus RTU, DNP3.0, IEC60870-5-103, RS485/разъемы												B*
Modbus TCP, DNP3.0, Ethernet 100 Мбит/с/RJ45												C*
Оптоволокно, Profibus DP												D*
Profibus-DP, RS485/D-SUB												E*
Modbus RTU, IEC60870-5-103, оптоволокно												F*
Modbus RTU, IEC60870-5-103, RS485/D-SUB												G*
IEC61850, DNP3.0, Ethernet 100 Мбит/с/ RJ45												H*
IEC60870-5-103, Modbus RTU, DNP3.0 RTU <i>RS485/разъемы</i>												I*
Modbus TCP, DNP3.0 TCP/UDP <i>Ethernet 100 Мбит/с/RJ45</i>												
IEC61850, Modbus TCP, DNP3.0 TCP/UDP <i>Оптический дуплексный разъем Ethernet 100 Мбит/с/LC</i>												K*
Modbus TCP, DNP3.0 TCP/UDP <i>Оптический дуплексный разъем Ethernet 100 Мбит/с/LC</i>												L*
<i>IEC60870-5-103, Modbus RTU, DNP3.0 RTU RS485/разъемы</i>												
<i>IEC61850, Modbus TCP, DNP3.0 TCP/UDP Ethernet 100 Мбит/с/RJ45</i>												T*
Опция для агрессивной среды												
Нет												A
Конформное покрытие												B
Доступные языковые настройки меню												
Стандартный												
английский/немецкий/испанский/русский/польский/португальский/французский/румынский												

* Для каждого варианта обмена данными используется только один информационный протокол.

Smart view можно использовать параллельно через интерфейс Ethernet (RJ45).

Программное обеспечение для параметризации и анализа неисправностей Smart view включено в комплект устройств HighPROTEC.

Все устройства имеют интерфейс IRIG-B для синхронизации времени.

С функцией управления для 1 распределительного устройства и логикой до 80 логических уравнений.

Содержание

Обзор функций MRM4.....	2
Код заказа.....	3
Содержание.....	6
Комментарии к руководству.....	11
Информация об обязательствах и гарантийных условиях	11
ВАЖНЫЕ ОПРЕДЕЛЕНИЯ.....	13
Важная информация	16
Комплект поставки	18
Хранение.....	19
Утилизация отходов.....	19
Символы.....	20
Условные обозначения.....	22
Опорная система стрелок нагрузки.....	28
Устройство.....	29
Планирование устройства.....	29
Параметры, используемые при конфигурации устройства.....	30
Установка и подключение.....	32
Внешний вид — 19 дюймов.....	32
Внешний вид — версия с 8 кнопками.....	34
Схема установки, версия с 8 кнопками.....	36
Группы сборки.....	37
Заземление.....	37
Условные обозначения электрических схем.....	38
Слот X1: плата питания с цифровыми входами.....	40
Слот X2: плата выходов реле.....	49
Слот X3: измерительные входы трансформатора тока.....	54
Слот X100: интерфейс Ethernet.....	68
Слот X101: IRIG-B00X.....	70
Слот X103: передача данных.....	72
Навигация: работа устройства	82
Основное элементы меню	87
Настройка входа, выхода и СДИ.....	89
Конфигурация цифровых входов.....	89
Настройки выходных реле.....	99
OR-5 X.....	103
OR-3AI X.....	126
Конфигурация аналоговых выходов.....	141
Конфигурация СДИ.....	164
Безопасность.....	168
Права доступа (области доступа).....	169
Сетевой доступ.....	175
Возврат к заводским настройкам, сброс всех паролей.....	176
Smart View.....	178
Визуализатор данных.....	179
Измеряемые значения.....	180
Считывание значений измерений.....	180
Статистика.....	186
Настройка минимальных и максимальных значений.....	186
Конфигурация расчета среднего значения.....	187
Прямые команды.....	189

Общие параметры защиты модуля статистики.....	189
Состояние входов модуля статистики.....	191
Сигналы модуля статистики.....	192
Счетчики модуля статистики.....	192
Системные аварийные сигналы.....	196
Управление нагрузкой.....	196
Пиковые значения.....	199
Мин. и макс. значения.....	199
Защита ОГИ.....	200
Параметры управления нагрузкой, используемые при планировании работы устройства.....	200
Сигналы управления нагрузкой (состояния выходов).....	200
Общие параметры защиты управления нагрузкой.....	201
Состояния входов управления нагрузкой.....	203
Подтверждения.....	204
Подтверждение в ручном режиме.....	207
Внешние подтверждения.....	208
Ручной сброс.....	209
Отображение состояния	210
Панель управления (ИЧМ).....	211
Специальные параметры панели.....	211
Прямые команды панели.....	212
Общие параметры защиты панели.....	212
Регистраторы.....	214
Аварийный осциллограф	214
Регистратор неисправностей	224
Регистратор событий	232
Регистратор выполнения.....	234
Регистратор запуска двигателя.....	240
Статистический регистратор.....	244
Коммуникационные протоколы.....	245
Интерфейс SCADA.....	245
Параметр TCP/IP.....	245
Modbus®.....	247
Profibus.....	271
IEC60870-5-103.....	286
Прямые команды IEC60870-5-103.....	292
Состояния входов модуля IEC60870-5-103.....	292
IEC61850.....	295
DNP3.....	314
Синхронизация по времени.....	364
SNTP.....	372
IRIG-B00X.....	379
Параметры.....	384
Определения параметров.....	384
Установка параметров в ИЧМ.....	407
Группы настроек.....	412
Блокировка настроек.....	425
Параметры устройства.....	426
Дата и время.....	426
Версия.....	426
Отображение кодов ANSI.....	426
Настройки TCP/IP.....	427
Прямые команды системного модуля.....	428

Общие параметры защиты системного модуля.....	429
Состояния входов системного модуля.....	432
Сигналы системного модуля.....	433
Специальные значения системного модуля.....	435
Системные параметры.....	436
Общие системные параметры.....	436
Системные параметры – связанные с током.....	437
Блокировки.....	439
Постоянная блокировка.....	439
Временная блокировка.....	440
Активация и деактивация команды отключения модуля защиты.....	441
Активация, деактивация и блокировка временных функций защиты.....	442
Модуль: «Защита (Защ)».....	444
Общие аварийные сигналы и общие команды отключения.....	446
Прямые команды модуля защиты.....	451
Общие параметры защиты модуля защиты	451
Состояния входов модуля защиты.....	452
Сигналы модуля защиты (состояния выходов).....	452
Значения модуля защиты.....	453
Коммутационное устройство/выключатель – диспетчер.....	455
Однолинейная схема.....	456
Конфигурация коммутационных устройств.....	456
Износ коммутационного устройства.....	469
Параметры управления.....	479
Контролируемый выключатель.....	482
Контроль, пример: переключение выключателя.....	496
Элементы защиты.....	499
ДПуск – запуск и контроль двигателя [48,66].....	500
I< – пониженный ток [37].....	535
КЛИН [51LR].....	546
ТЗР – блокировка ротора во время запуска.....	554
МРЗ — механическая разгрузка.....	555
ПТВ — предельный ток выключения.....	562
I>> – функция ИОС.....	566
I – защита от превышения тока [50, 51, 51Q, 51V].....	566
Особые примечания по измерительным трансформаторам тока на землю.....	602
Ток замыкания на землю – замыкание на землю [50N/G, 51N/G].....	604
I2> и %I2/I1> — несбалансированная нагрузка [46].....	630
Тета — тепловая модель [49M, 49R].....	640
ВншЗащ, внешняя защита.....	652
Защитный модуль ТДС [26].....	659
Интерфейс модуля УТДС II.....	692
Контроль.....	703
УРОВ, отказ размыкателя цепи [50 BF*/62 BF].....	703
КЦО — контроль цепи отключения [74ТС].....	729
КТТ – контроль трансформатора тока [60L].....	738
Контроль последовательности фаз.....	745
Самодиагностика.....	746
Программируемая логика.....	753
Общее описание.....	753
Программируемая логика на панели.....	758
Ввод в эксплуатацию	764
Ввод в эксплуатацию/проверка защиты	766

Вывод из эксплуатации — отключение реле.....	768
Поддержка обслуживания и ввода в эксплуатацию.....	769
Общие положения.....	769
Последовательность фаз.....	769
Принудительная установка выходных контактов реле.....	770
Принудительная установка ТДС*.....	774
Принудительная установка аналоговых выходов*.....	775
Принудительная установка аналоговых входов*.....	776
Устройство моделирования сбоев (генератор последовательностей)*.....	777
Технические данные	790
Климатические условия внешней среды.....	790
Класс защиты EN 60529.....	790
Плановые испытания.....	790
Корпус.....	791
Ток и измерение тока замыкания на землю.....	792
Источник напряжения.....	793
Потребляемая мощность.....	793
Дисплей.....	794
USB интерфейса передней панели.....	794
Часы реального времени.....	794
Цифровые входы.....	795
Релейные выходы.....	796
Синхронизация времени IRIG.....	797
RS485*.....	797
Оптоволоконный модуль с разъемом ST*.....	797
Оптоволоконный модуль с разъемом LC для дальней связи системы защиты**.....	797
Фаза загрузки.....	799
Сервисное и гарантийное обслуживание.....	800
Стандарты.....	802
Утверждения.....	802
Конструкторские стандарты.....	802
Высоковольтные испытания	803
Испытания на невосприимчивость к электростатическим разрядам и ЭМС.....	804
Испытания на излучение и ЭМС.....	805
Климатические испытания.....	806
Климатические испытания.....	807
Механические испытания.....	808
Списки.....	809
Список назначений	809
Список цифровых входов.....	874
Сигналы цифровых входов и логических схем.....	875
Технические характеристики.....	888
Технические характеристики часов реального времени.....	888
Допуски синхронизации времени.....	888
Технические характеристики собираемых значений измерений.....	889
Точность защитных элементов.....	890
История редакций.....	894
Версия: 3.4.....	895
Версия: 3.1.....	897
Версия: 3.0.b.....	898
Версия: 3.0.....	899
Аббревиатуры и сокращения.....	902
Перечень кодов ANSI.....	908

Настоящее руководство распространяется на устройства (версии):

Версия 3.4.a

Сборка: 35599

Комментарии к руководству

В настоящем руководстве описываются общие принципы планирования работы, настройки параметров, ввода в эксплуатацию и технического обслуживания устройств HighPROTEC.

Настоящее руководство предназначено в качестве рабочей документации для:

- инженеров РЗА;
- инженеров по проведению пусконаладочных работ;
- специалистов по установке, проверке и техническому обслуживанию защитной и контрольной аппаратуры;
- Прочего персонала, работающего с электрооборудованием и персонала электростанций.

В руководстве также приводятся определения всех функций, соответствующих коду типа устройства. Авторский коллектив рекомендует игнорировать информацию с описанием каких-либо функций, параметров или входов/выходов, которые не относятся к работе конкретного устройства.

Все подробные описания и ссылки приводятся по состоянию на текущий момент и основаны на нашем опыте и проведенных исследованиях.

Настоящее руководство описывает полнофункциональные модификации устройств (опция).

Вся техническая информация и данные, включенные в настоящее руководство, являлись верными на момент подготовки руководства к публикации. Мы сохраняем за собой право на внесение технических изменений в рамках постоянного развития и совершенствования оборудования без внесения изменений в текст настоящего руководства, а также предварительного уведомления. Претензии к содержанию информации и описаниям, включенным в настоящее руководство, не принимаются.

Текстовая информация, иллюстрации и формулы могут не соответствовать конкретному устройству, включенному в комплект поставки. Иллюстрации и графические изображения приведены без соблюдения масштаба. Мы не несем ответственности за ущерб или сбой в работе, вызванные ошибками операторов или невыполнением указаний, содержащихся в настоящем руководстве.

Категорически запрещается полное или частичное воспроизведение настоящего руководства, а также передача третьим лицам без письменного разрешения компании *Woodward Kempen GmbH*.

Настоящее руководство входит в комплект поставки при покупке устройства. В случае передачи (продажи) устройства третьим лицам или организациям, настоящее руководство также подлежит обязательной передаче.

Работы по ремонту устройства должны выполняться только квалифицированным техническим персоналом, ознакомленным с местными правилами техники безопасности и имеющим надлежащий опыт работы с электронными защитными устройствами и силовым оборудованием (требуется подтверждение квалификации).

Информация об обязательствах и гарантийных условиях

Компания *Woodward* не несет ответственности за ущерб, вызванный самостоятельной модернизацией или изменением устройства, или процедуры планирования работы устройства (на этапе проектирования), настройку параметров или изменения регулировок персоналом пользователя.

Гарантийные обязательства аннулируются при вскрытии корпуса устройства лицами, не являющимися техническим персоналом компании *Woodward SEG*.

Условия ответственности и гарантии, изложенные в Основных условиях, принятых компанией *Woodward*, не дополняются вышеуказанными разъяснениями.

ВАЖНЫЕ ОПРЕДЕЛЕНИЯ

Предупреждающие знаки, приведенные ниже, предназначены для обеспечения безопасной для жизни и здоровья персонала эксплуатации устройства, а также обеспечения нормальной работы устройства в течение всего срока службы.



ОПАСНО!

ОПАСНО! — указывает на опасную ситуацию, которая может привести к тяжким телесным повреждениям или летальному исходу.



**БУДЬТЕ
ОСТОРОЖНЫ!**

БУДЬТЕ ОСТОРОЖНЫ! — указывает на опасную ситуацию, которая может привести к тяжким телесным повреждениям или летальному исходу.



ВНИМАНИЕ!

ВНИМАНИЕ! (с соответствующим предупреждающим знаком) — указывает на опасную ситуацию, которая может привести к телесным повреждениям легкой или средней тяжести.

ПРИМЕЧАНИЕ

ПРИМЕЧАНИЕ — описание ситуаций, не представляющих опасности для жизни и здоровья.

ВНИМАНИЕ!

ВНИМАНИЕ! (без соответствующего предупреждающего знака) — описание ситуаций, не представляющих опасности для жизни и здоровья.



СЛЕДУЙТЕ НАСТОЯЩИМ ИНСТРУКЦИЯМ

Перед началом установки, эксплуатации или технического обслуживания оборудования тщательно ознакомьтесь с настоящим руководством и всей прочей необходимой документацией, относящейся к конкретным операциям. Выполняйте все указания и предупреждения по технике безопасности, действующие на предприятии. Невыполнение этих инструкций может привести к телесным повреждениям и/или к имущественному ущербу.



ЦЕЛЕВОЕ ПРИМЕНЕНИЕ

Несанкционированное внесение изменений в оборудование или в методику его применения, выходящее за установленные механические, электрические и прочие эксплуатационные ограничения, может повлечь за собой травмы и/или материальный ущерб, в том числе привести к повреждению самого оборудования. Любые подобные изменения: (1) являются «неправильным применением» и/или «небрежностью» в соответствии с терминологией, принятой в гарантийных документах; соответственно, предприятие-изготовитель не обеспечивает гарантийным обслуживанием все вытекающие повреждения, и (2) отменяют действие сертификатов и разрешительных документов на данное оборудование.

Программируемые устройства, описанные в настоящем руководстве, предназначены для защиты и управления силовым оборудованием и рабочими устройствами с питанием от источников напряжения с фиксированной частотой, например фиксированной частотой 50 или 60 Гц. Они не предназначены для использования с приводами с переменной частотой. Эти устройства предназначены для установки в низковольтных отсеках панелей распределительных щитов среднего уровня напряжения или в панелях с децентрализованной защитой. Программирование и настройка параметров должны соответствовать требованиям концепции системы защиты (оборудования, защита которого осуществляется с помощью данных устройств). С помощью программирования и настройки параметров необходимо убедиться в том, что устройство надлежащим образом распознает условия работы и управляет ими (например, при помощи переключателя или выключателя). Правильное использование требует резервной защиты дополнительным защитным устройством. Перед началом работы и после внесения изменений в программу (изменения значений параметров), необходимо провести испытания и задокументировать результаты, подтверждающие соответствие новой программы и новых значений параметров концепции системы защиты.

В целях контроля работоспособного состояния программируемого защитного устройства контакт самодиагностики (контакт под напряжением) должен быть соединен с системой автоматики подстанции. Очень важно, чтобы с контакта самодиагностики (контакта под напряжением) программируемого защитного устройства поступало аварийное оповещение, требующее безотлагательного вмешательства при срабатывании. Аварийный сигнал указывает на то, что устройство больше не обеспечивает защиту цепи и системе требуется обслуживание.

Ниже перечислены типовые области применения модельного ряда устройств данного типа:

- Защита ввода

- Защита электросети
- Защита оборудования
- Дифференциальная защита трансформатора

Данные устройства не предназначены для иных целей. Это также относится к использованию частично укомплектованного оборудования. Предприятие-изготовитель не несет ответственности за ущерб, вызванный нецелевым применением оборудования. Всю ответственность в этом случае несет пользователь. В целях обеспечения надлежащего применения устройства: Следует соблюдать технические условия и допуски, установленные компанией *Woodward*.



**БУДЬТЕ
ОСТОРОЖНЫ!**

УСТАРЕВШИЕ ВЕРСИИ

С момента публикации данной версии руководства в его текст могли быть внесены изменения. Для того чтобы убедиться, что в вашем распоряжении имеется последняя редакция документа, посетите раздел загрузок нашего веб-сайта:

www.woodward.com

Если на данном веб-сайте нужный документ отсутствует, обратитесь к представителю отдела обслуживания клиентов компании для получения последней редакции.

Важная информация



**БУДЬТЕ
ОСТОРОЖНЫ!**

В соответствии с требованиями заказчика устройства укомплектованы модульно (по кодам заказа). Обозначения соединительных разъемов устройства приводятся на верхней панели корпуса (электрическая схема).

ВНИМАНИЕ!

Электрический разряд

Все электронные компоненты в той или иной степени чувствительны к электростатическому разряду. Для защиты этих компонентов от повреждений необходимо принять специальные меры по снижению или исключению вероятности электростатического разряда. При работе с устройством или вблизи него соблюдайте следующие указания:

1. Перед началом технического обслуживания устройства снимите статическое электричество с тела, прикоснувшись к заземленному металлическому объекту (трубе, аппаратному шкафу раме и т. п.).
2. Избегайте накопления статического электричества на теле — не применяйте спецодежду из синтетических материалов. Используйте хлопковую или хлопчатобумажную спецодежду, поскольку она не задерживает электростатические заряды так, как синтетическая.
3. Храните пластмассу, винил, пенопласт и прочие материалы (например, посуду из пенополистирола, бутылки, корзины для бумаг, упаковки из-под сигарет, целлофановую обертку, книги в виниловых обложках и т. п.) вдали от оборудования и рабочей зоны.
4. Не извлекайте печатные платы из корпуса устройства без крайней необходимости. Если печатные платы необходимо извлечь, соблюдайте следующие правила:
 - Убедитесь в безопасности изолирования от источника питания. Все соединители должны быть отсоединены.
 - Прикасаться можно только к краям ППМ.
 - Не прикасайтесь руками к электрическим проводникам, клеммам или другим проводящим устройствам печатной платы.
 - При замене ППМ новая ППМ должна находиться в пластиковом неэлектризирующемся защитном пакете, пока вы не будете готовы ее установить. Сразу после демонтажа старой ППМ со шкафа управления необходимо поместить ее в неэлектризирующийся защитный пакет.

Для предотвращения повреждения электронных компонентов по причине неправильного обращения с ними обратитесь к технической инструкции компании Woodward (№ 82715) «Руководство по обслуживанию и защите электронных управляющих устройств, печатных плат и модулей».

Компания Woodward сохраняет за собой право в любой момент вносить изменения в текст настоящего документа. Информация, предоставленная компанией Woodward, считается точной и надежной. Тем не менее, компания Woodward не несет ответственности за ее достоверность, за исключением специально оговоренных случаев.

© Woodward 2016. Все права защищены.

Комплект поставки

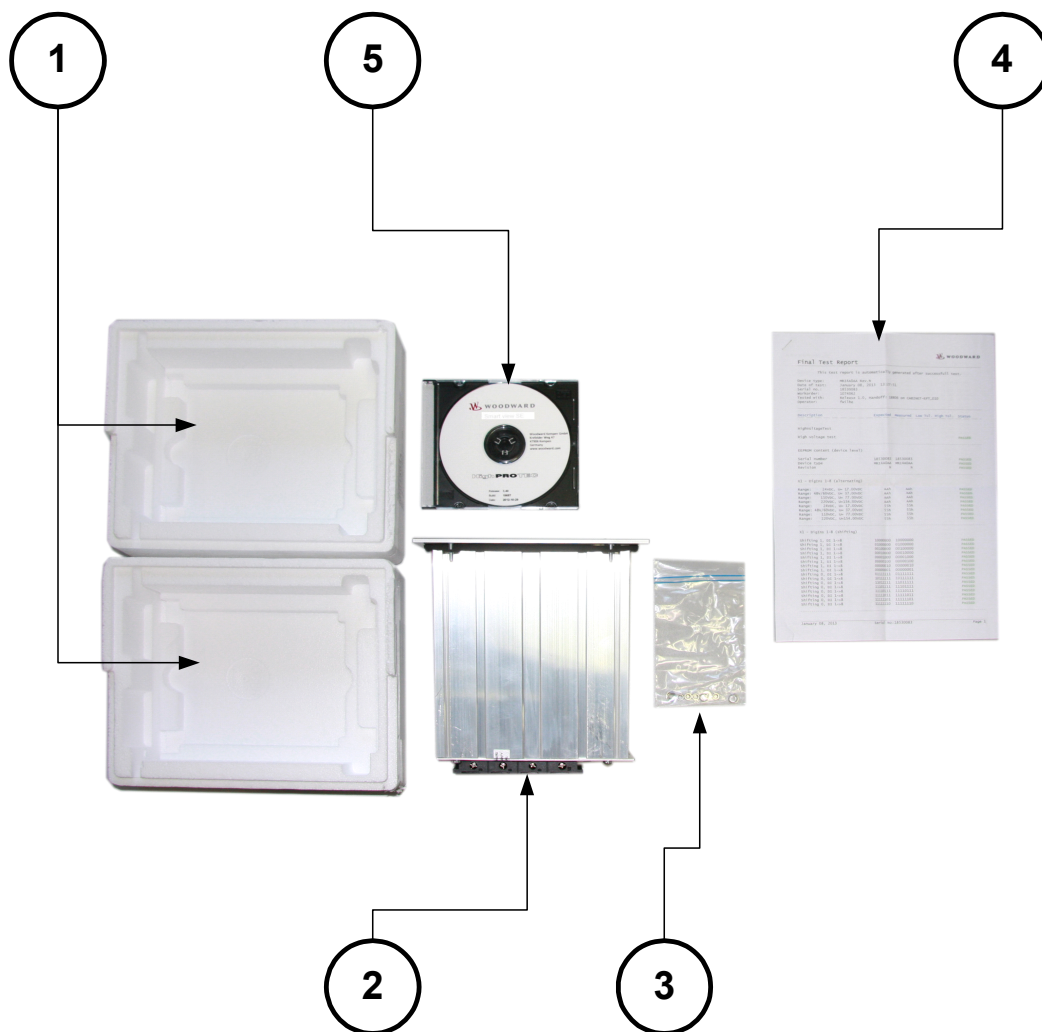

Содержимое комплекта поставки:

1	Транспортная упаковка
2	Защитное устройство
3	Крепежные гайки
4	Тестовый отчет
5	Компакт-диск с руководствами и необходимой документацией по устройству, а также программным обеспечением для параметризации и анализа.

Проверьте комплектность поставки при получении оборудования (в соответствии с транспортной накладной).

Убедитесь, что заводская табличка, соединительная схема, код типа и описание устройства соответствуют заказу.

В случае возникновения затруднений обратитесь в отдел обслуживания (адрес находится на задней странице обложки).

Хранение

Запрещается хранить устройство вне помещения. Устройство следует хранить в сухом, хорошо проветриваемом помещении (см. «Технические данные»).

Утилизация отходов

Данное защитное устройство содержит батарею, для обозначения которой используется символ, утвержденный директивой ЕС 2006/66/ЕС:



Батареи могут нести опасность для окружающей среды. Поврежденные или непригодные батареи необходимо утилизировать в контейнере специального назначения.

Обычно утилизация электрических устройств и батарей регламентируется требованиями и нормативами, действующими в стране пользователя.

Назначение батареи

Батарея предназначена для создания резерва часов реального времени при обесточивании устройства защиты.

Замена батареи

Следует распаять батарею или «перекусить» контакты.

Дополнительные сведения содержится в паспорте безопасности продукта от производителя батарей.

Производитель и тип батареи

Panasonic, тип BR2032 (<http://panasonic.net/ec/>) или эквивалент.

СИМВОЛЫ

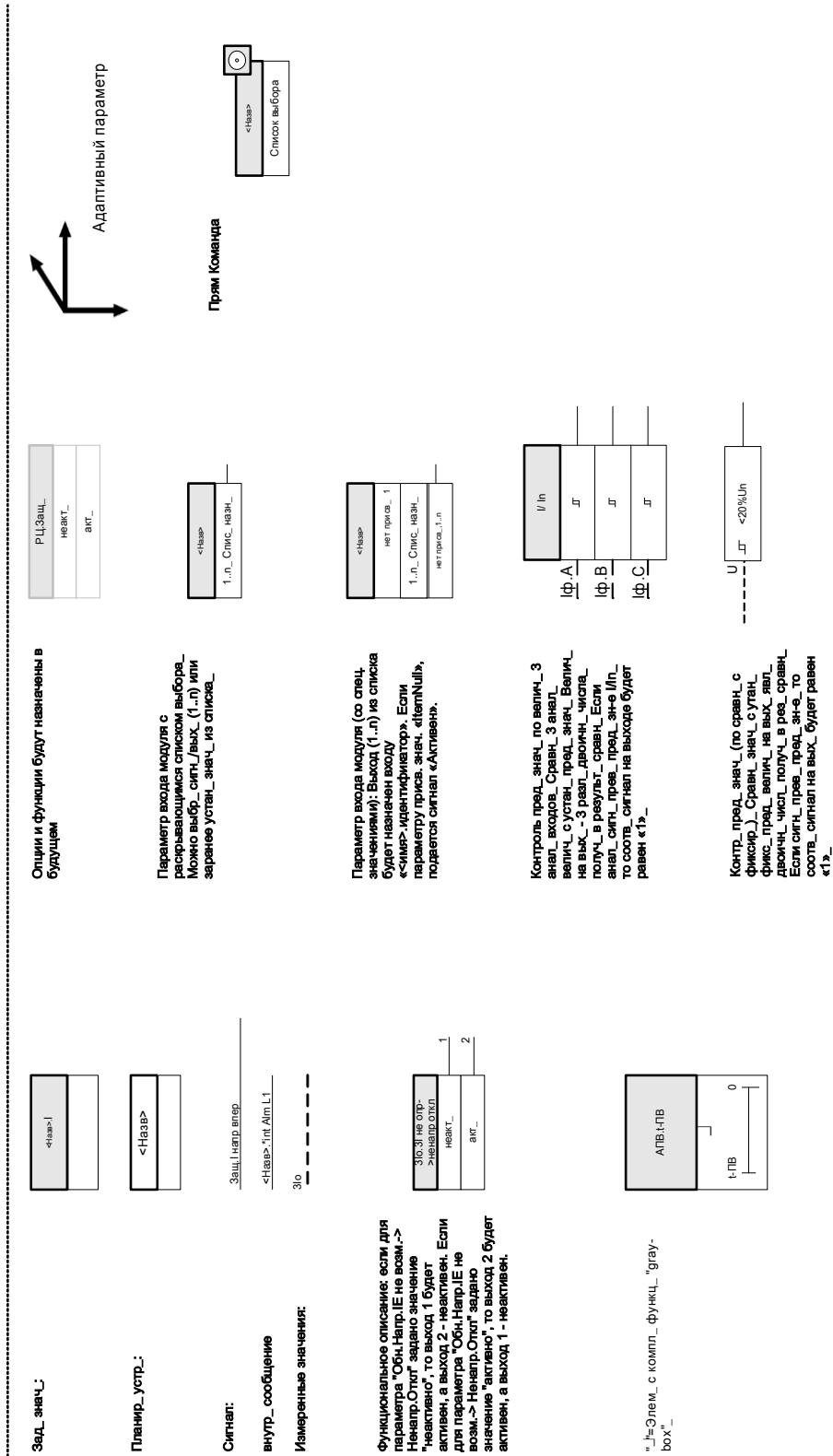

И		<p>RS-пуск a b c d 0 0 Не изм. 0 1 0 1 1 0 1 0 1 1 0 1</p>			
Или		<p>Ступ_вр_: Сигн_ «1» на вх_запуск_ступ_По истеч_вр_ <импр_ t на вых_ также уст_ сигнал «1». Обр_ступ_вр_ происх_ по сигн_ «0» на вх_ Таком образом_ на выходе такое устанавливается «0»_</p>			
Искл_ИЛИ		<p>Вх_ с отриц_ Вых_ с отриц_</p>			
Пол_ проп_ (фильтр) IH1					
Пол_ проп_ (фильтр) IH2					
Отнош_ анал_ величин					
Анал_ велич_		<p>Мин_ шир_ имп_ ступ_ времени: Ширина импульса <имп> t включается при подаче сигнала «1» на вход_ При запуске <имп> t на выходе уст_ «1»_ По истечении времени на выходе уст_ сигнал «0»_ независимо от сигнала ны входе_</p>			
Сравнение аналоговых вел_					

Условные обозначения

»Параметры обозначаются двойными правыми и левыми стрелками и выделяются курсивом .«

»СИГНАЛЫ обозначаются двойными правыми и левыми стрелками и выделяются малыми прописными буквами .«

[Пути обозначаются скобками.]

Названия программных продуктов и устройств выделяются курсивом .

Названия модулей и экземпляров (элементов) выделяются курсивом и подчеркиванием.

»Кнопки, режимы и записи меню обозначаются правыми и левыми стрелками.«



Опор изображ (квадраты)

Выходной сигнал

2

2

Входной сигнал

Выходной сигнал	Описание/схема	----- 2 (СИМВОЛ)
Защ. доступна	См. схему: <i>Защ.</i>	----- (1)
Защ. доступна (сигнал отправляется через ProtCom на удаленное защитное устройство)	См. схему: <i>Протокол для дифференциальной защиты линии</i>	----- (1R)
имя . активно	См. схему: <i>блокировки</i>	----- (2)
имя . Блк КомОткл	См. схему: <i>блокировки отключения</i>	----- (3)
имя . активно	См. схему: <i>блокировки (ступени защиты фазы от перегрузки по току I[1] ... [n])</i>	----- (4)
имя . активно	См. схему: <i>блокировки (ступени защиты заземления от перегрузки по току IG[1] ... [n])</i>	----- (4G)
имя . активно (как локальный сигнал)	См. схему: <i>блокировка только для дифференциальной защиты линии</i>	----- (4L)
имя . активно (сигнал отправляется через ProtCom на удаленное защитное устройство)	См. схему: <i>блокировка только для дифференциальной защиты линии</i>	----- (4R)
ИН2 . Блк L1	См. схему: <i>ИН2</i>	----- (5)
ИН2 . Блк L2	См. схему: <i>ИН2</i>	----- (6)
ИН2 . Блк L3	См. схему: <i>ИН2</i>	----- (7)
ИН2 . Блк IG	См. схему: <i>ИН2</i>	----- (8)
имя . Ошибка в расчетном направлении	См. схему: <i>перегрузка фазы по току/определение направления</i>	----- (9)
имя . Ошибка в расчетном направлении	См. схему: <i>замыкание на землю/определение направления</i>	----- (10)
выключатель . Откл Выкл	См. схему: <i>СВ</i>	----- (11)
КТН . Авар.	См. схему: <i>КТН</i>	----- (12a)
КТН . Ex FF VT-I	См. схему: <i>КТН</i>	----- (12b)
КТН . Ex FF EVT-I	См. схему: <i>КТН</i>	----- (12c)
имя . Авар.	<i>Каждый сигнал модуля (кроме модулей наблюдения, но включая УРОВ) вызывает общий аварийный сигнал (коллективный аварийный сигнал).</i>	----- (14)
имя . Откл	<i>Каждое отключение активного модуля авторизованной защиты вызывает общее отключение.</i>	----- (15)

Выходной сигнал	Описание/схема	-----②(символ)
имя . КомОткл		----- (15a)
имя . Откл L1	<i>Каждое отключение активного модуля авторизованной защиты вызывает общее отключение.</i>	----- (16)
		----- (16a)
		----- (16b)
имя . Откл L2	<i>Каждое отключение активного модуля авторизованной защиты вызывает общее отключение.</i>	----- (17)
		----- (17a)
		----- (17b)
имя . Откл L3	<i>Каждое отключение активного модуля авторизованной защиты вызывает общее отключение.</i>	----- (18)
		----- (18a)
		----- (18b)
имя . КомОткл	<i>Каждое отключение активного модуля авторизованной защиты вызывает общее отключение.</i>	----- (19)
		----- (19a)
		----- (19b)
		----- (19c)
имя . КомОткл	<i>Каждое отключение активного модуля авторизованной защиты вызывает общее отключение.</i>	----- (19d)
имя . Откл L1	<i>Каждое отключение активного модуля авторизованной защиты вызывает общее отключение.</i>	----- (20)
имя . Откл L2	<i>Каждое отключение активного модуля авторизованной защиты вызывает общее отключение.</i>	----- (21)
имя . Откл L3	<i>Каждое отключение активного модуля авторизованной защиты вызывает общее отключение.</i>	----- (22)
имя . Откл	<i>Каждое отключение активного модуля авторизованной защиты вызывает общее отключение.</i>	----- (23)
имя . Тревога Ф.А	<i>Каждый селективный сигнал обрыва фазы модуля (I, Io, U, 3Uo в зависимости от типа устройства) вызывает общий селективный сигнал тревоги (коллективный аварийный сигнал).</i>	----- (24)
		----- (24a)
		----- (24b)
имя . Тревога ф.В	<i>Каждый селективный сигнал обрыва фазы модуля (I, Io, U, 3Uo в зависимости от типа устройства) вызывает общий селективный сигнал тревоги (коллективный аварийный сигнал).</i>	----- (25)
		----- (25a)
		----- (25b)
имя . Тревога ф.С	<i>Каждый селективный сигнал обрыва фазы модуля (I, Io, U, 3Uo в зависимости от типа устройства) вызывает общий селективный сигнал тревоги (коллективный аварийный сигнал).</i>	----- (26)
		----- (26a)
		----- (26b)





Выходной сигнал	Описание/схема	②(символ)
имя . Авар.	Каждый селективный сигнал обрыва фазы модуля (I, Io, U, 3Uo в зависимости от типа устройства) вызывает общий селективный сигнал тревоги (коллективный аварийный сигнал).	----- (27) ----- (27a) ----- (27b) ----- (27c) ----- (27d)
имя . Тревога Ф.А	Каждый селективный сигнал обрыва фазы модуля (I, Io, U, 3Uo в зависимости от типа устройства) вызывает общий селективный сигнал тревоги (коллективный аварийный сигнал).	----- (28)
имя . Тревога ф.В	Каждый селективный сигнал обрыва фазы модуля (I, Io, U, 3Uo в зависимости от типа устройства) вызывает общий селективный сигнал тревоги (коллективный аварийный сигнал).	----- (29)
имя . Тревога ф.С	Каждый селективный сигнал обрыва фазы модуля (I, Io, U, 3Uo в зависимости от типа устройства) вызывает общий селективный сигнал тревоги (коллективный аварийный сигнал).	----- (30)
имя . Авар.	Каждый селективный сигнал обрыва фазы модуля (I, Io, U, 3Uo в зависимости от типа устройства) вызывает общий селективный сигнал тревоги (коллективный аварийный сигнал).	----- (31)
Защ . Блк КомОткл		----- (32)
выключатель . Пол_	См. схему: Диспетчер выключателя	----- (33)
выключатель . Пол. ВКЛ.	См. схему: Диспетчер выключателя	----- (34)
выключатель . Пол. ВЫКЛ.	См. схему: Диспетчер выключателя	----- (35)
выключатель . Промеж. Пол.	См. схему: Диспетчер выключателя	----- (36)
выключатель . Неопр. Пол.	См. схему: Диспетчер выключателя	----- (37)
ППот . Блк ППот	См. схему: ППот.Блк ППот	----- (38a)
ППот . Ex FF VT-I	См. схему: ППот.Внеш НП TH	----- (38b)
ППот . Ex FF EVT-I	См. схему: ППот.Внеш НП TH3	----- (38c)
Q->&U< . Развязка распределенного генератора	См. схему: Q->&U<: «QU_Y02»	----- (39)
КТТ . Авар.	См. схему: КТТ.Трев	----- (40)
КУ.Защ вкл.	См. схему: КУ.Защ вкл.	----- (41)
КУ . Кмд ВКЛ	См. схему: Команда вкл. КУ.	----- (42)
AnIn[1] . Значение	См. схему: Аналоговые значения	----- (43)
AnIn[2] . Значение	См. схему: Аналоговые значения	----- (44)
AnIn[n] . Значение	См. схему: Аналоговые значения	----- (45)
Отключение при незавершенной пусковой последовательности (мотор)		----- (46)

ВАЖНЫЕ ОПРЕДЕЛЕНИЯ

Выходной сигнал	Описание/схема	-----②(СИМВОЛ)
Q->&U< . активно	См схему: Блокировка (Q->&U<)	----- (47)

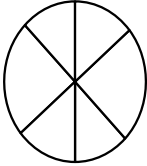
Уровень доступа

(См. раздел [Параметр\Уровень доступа])

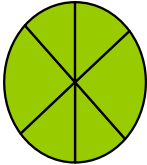
Read Only-Lv0		На этом уровне параметры доступны только для чтения.
Prot-Lv1		Этот уровень позволяет выполнять сбросы и подтверждения
Prot-Lv2		Этот уровень позволяет изменять настройки защиты
Control-Lv1		Этот уровень активирует функции управления
Control-Lv2		Этот уровень позволяет изменять настройки коммутационного устройства
Supervisor-Lv3		Этот уровень предоставляет полный (неограниченный) доступ ко всем настройкам

Опорная система стрелок нагрузки

В устройстве HighPROTEC «Опорная система стрелок нагрузки» используется эксклюзивно. Реле защиты генератора работают на основе «Опорной системы генератора».

Устройство

MRM4

Планирование устройства

Под планированием работы устройства понимается ограничение его функциональных возможностей до той степени, которая требуется для выполнения конкретной задачи по защите, т. е. устройство должно отображать только те функции, которые действительно нужны пользователю. Так, например, если отключить функцию защиты напряжения, то соответствующие этой функции параметры не будут отображаться в древовидном каталоге параметров. Одновременно с этим будут также отключены все сопутствующие события, сигналы и т. п. Это способствует более понятному представлению древовидных каталогов параметров. Планирование также включает настройку основных системных данных (частоты и т. п.).



Однако необходимо принимать во внимание, что отключение защитных функций изменяет список доступных функций устройства. Если пользователь отменит направленную функцию защиты от превышения допустимого значения тока, то устройство не будет срабатывать направленно, а только ненаправленно.

Предприятие-изготовитель не несет ответственность за телесные повреждения или материальный ущерб в результате неправильного планирования.

Услуги по планированию также оказываются компанией *Woodward Kempen GmbH*.







Остерегайтесь непреднамеренного отключения защитных функций или модулей.

При отключении модулей в процессе планирования работы устройства все соответствующие этому модулю параметры примут значения по умолчанию.

При повторном включении одного из этих модулей все соответствующие этим модулям параметры примут значения по умолчанию.

Параметры, используемые при конфигурации устройства

Параметр	Описание	Варианты значений	По умолчанию	Путь в меню
Версия оборуд_1 	Опциональное аппаратное расширение	»А« 8 цифр_вх_ 6 релейн_вых_ IRIG-B, »В« 4 ЦВ, 2 НЕТ, 2 переключ, 1 АнВых, IRIG, УТДС	8 цифр_вх_ 6 релейн_вых_ IRIG-B	[MRM4]
Версия оборуд_2 	Опциональное аппаратное расширение	»0« Фазный ток 5А/1А, ток утечки на землю 5А/1А, »1« Фазный ток 5А/1А, малый ток утечки на землю 5А/1А	Фазный ток 5А/1А, ток утечки на землю 5А/1А	[MRM4]
Корпус 	Способ монтажа	»А« Монт_ заподл_, »В« монтаж 19 дюймов (полуутопл_), »Н« Собственная версия 1, »К« Собственная версия 2	Монт_ заподл_	[MRM4]

Параметр	Описание	Варианты значений	По умолчанию	Путь в меню
Связь 	Связь	»А« Без, »В« RS 485: Modbus RTU IEC 60870-5-103 DNP RTU, »С« Ethernet: Modbus TCP DNP UDP, TCP, »D« Опт_ кабель: Profibus-DP, »Е« D-SUB: Profibus-DP, »F« Опт_ кабель: Modbus RTU IEC 60870-5-103 DNP RTU, »G« RS 485/D-SUB: Modbus RTU IEC 60870-5-103 DNP RTU, »H« Ethernet: IEC61850 Modbus TCP DNP UDP, TCP, »I« RS 485, Ethernet: Modbus TCP, RTU IEC 60870-5-103 DNP UDP, TCP, RTU, »K« Ethernet/Опт_ кабель: IEC61850 Modbus TCP DNP UDP, TCP, »L« Ethernet/Опт_ кабель: Modbus TCP DNP UDP, TCP, »Т« RS 485, Ethernet: IEC61850 Modbus TCP, RTU IEC 60870-5-103 DNP UDP, TCP, RTU	Без	[MRM4]
Печатная плата 	Печатная плата	»А« Стандарт, »В« конф_ покр_	Стандарт	[MRM4]

Установка и подключение

Внешний вид — 19 дюймов

ПРИМЕЧАНИЕ В зависимости от способа подключения, свободное пространство (глубина), которое требуется для системы SCADA, различается. Так, например, если используется разъем D-Sub, необходимо учесть длину соответствующей вилки при определении глубины.

ПРИМЕЧАНИЕ Внешний вид, приведенный в данном разделе, относится исключительно к устройствам размером 19 дюймов.

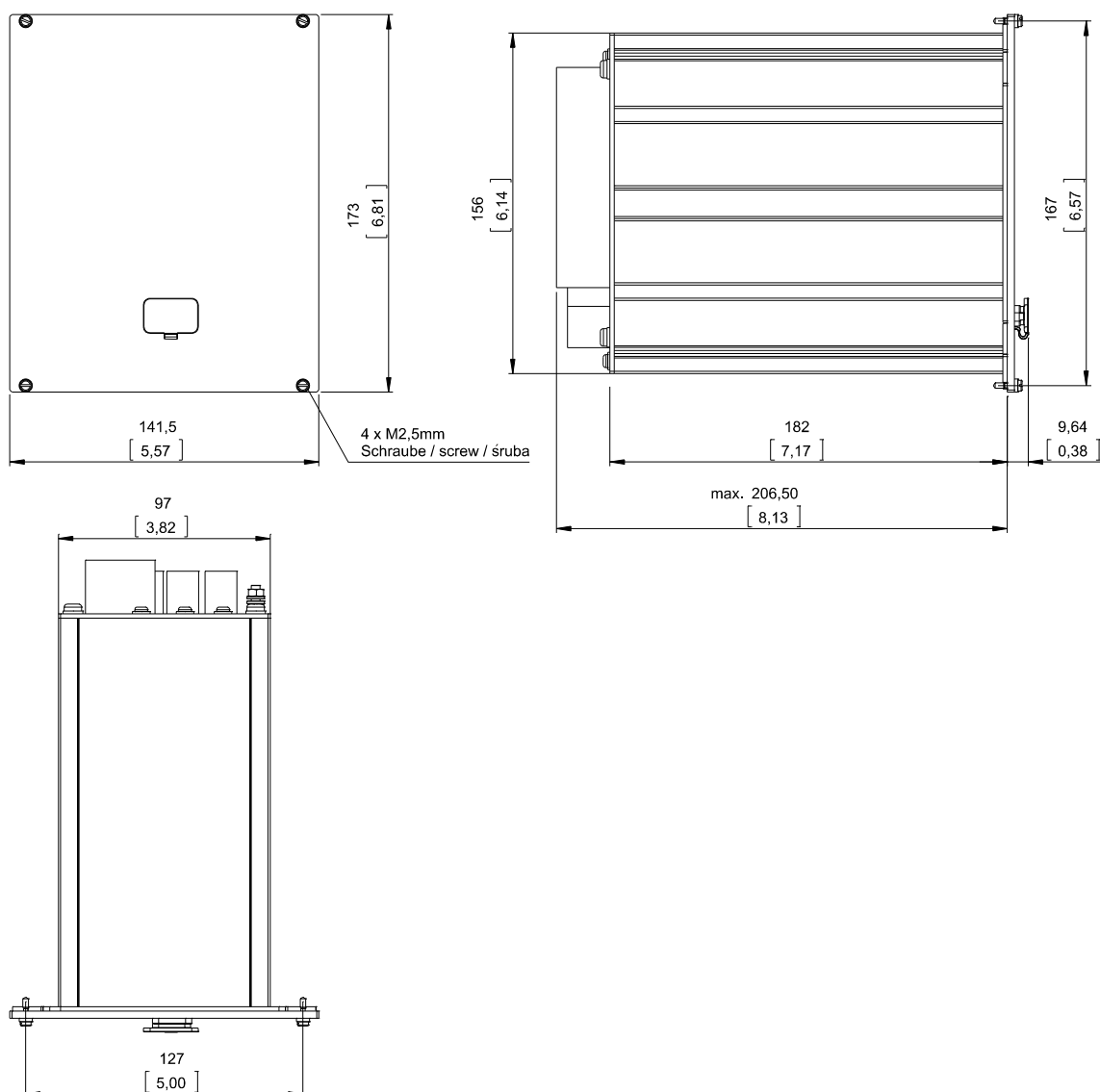

Корпус В1: внешний вид (устройства 19 дюймов). (Все размеры указаны в миллиметрах, за исключением размеров в квадратных скобках — [дюймы].)



**БУДЬТЕ
ОСТОРОЖНЫ!**

Корпус необходимо тщательно заземлить. Подключите заземляющий кабель (защитное заземление: площадь сечения 4–6 мм² [AWG 11–9]; момент затяжки 1,7 Нм [15 фунт-дюймов]) к корпусу винтом, помеченным символом «заземление» (на задней панели устройства).

Кроме того, для платы питания требуется отдельное заземление (рабочее заземление: мин. 2,5 мм² [\leq AWG 13]; момент затяжки 0,56 – 0,79 Нм [5–7 фунт-дюймов]). Для определения соответствующего разъема см. таблицу «Обозначение разъемов» в разделе «DI-4 X — питание и цифровые выходы».

Все системы заземления (защитное и рабочее заземления) должны быть низкоиндуктивными (т. е. соединения должны быть максимально короткими) и соответствовать государственным стандартам (если применимо).

Внешний вид — версия с 8 кнопками

ПРИМЕЧАНИЕ

В зависимости от способа подключения, свободное пространство (глубина), которое требуется для системы SCADA, различается. Так, например, если используется разъем D-Sub, необходимо учесть длину соответствующей вилки при определении глубины.

ПРИМЕЧАНИЕ

Схема установки, приведенная в данном разделе, относится исключительно к устройствам с 8 кнопками в передней части ИЧМ. (Кнопки «INFO», «С», «OK», «CTRL» и 4 программные кнопки).

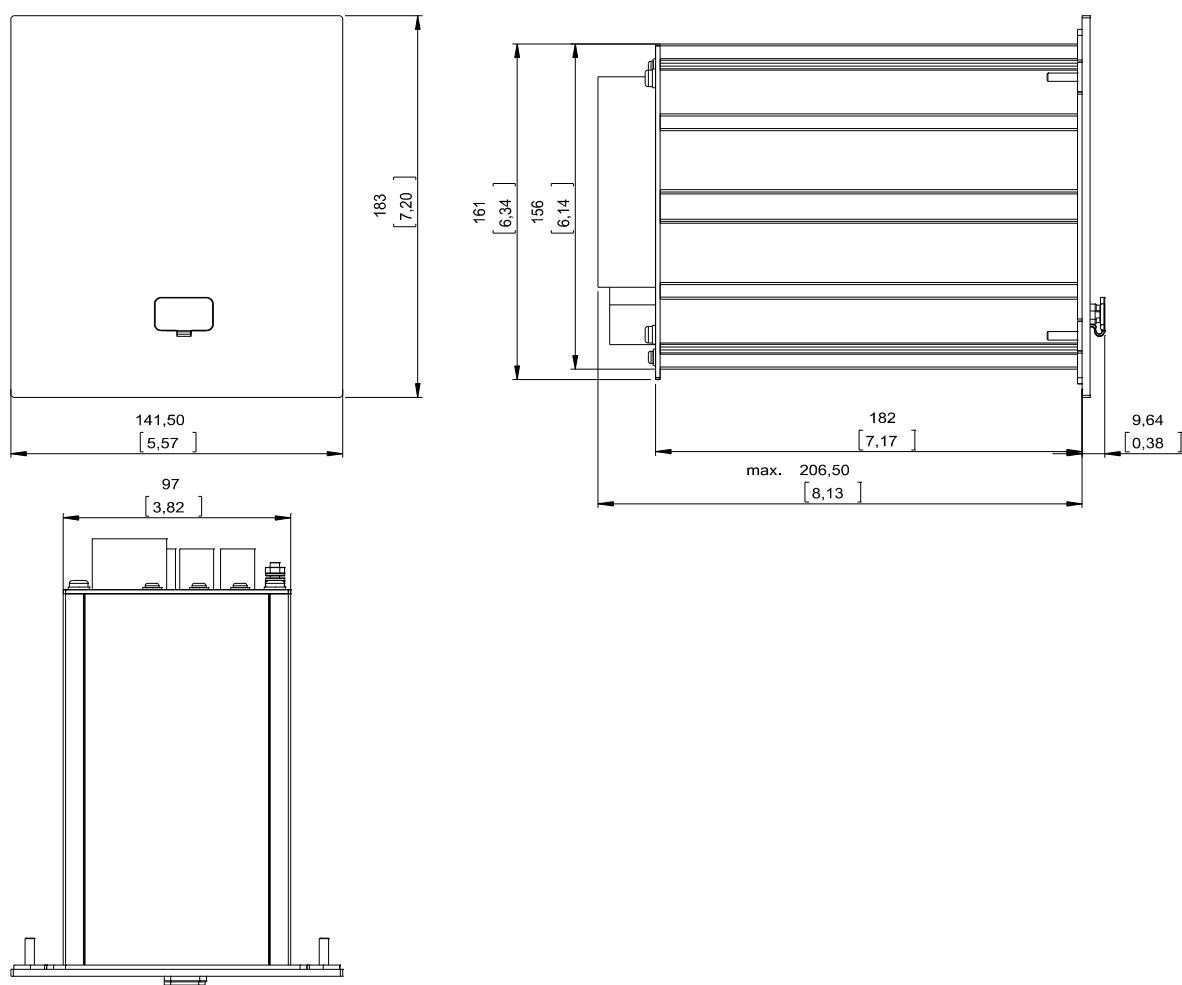

Корпус В1: внешний вид (устройства с 8 кнопками). (Все размеры указаны в миллиметрах, за исключением размеров в квадратных скобках — [дюймы].)



Корпус необходимо тщательно заземлить. Подключите заземляющий кабель (защитное заземление: площадь сечения 4–6 мм² [AWG 11–9]; момент затяжки 1,7 Нм [15 фунт-дюймов]) к корпусу винтом, помеченным символом «заземление» (на задней панели устройства). Кроме того, для платы питания требуется отдельное заземление (рабочее заземление: мин. 2,5 мм² [≤ AWG 13]; момент затяжки 0,56 – 0,79 Нм [5–7 фунт-дюймов]). Для определения соответствующего разъема см. таблицу «Обозначение разъемов» в разделе «DI-4 X».

Все системы заземления (защитное и рабочее заземления) должны быть низкоиндуктивными (т. е. соединения должны быть максимально короткими) и соответствовать государственным стандартам (если применимо).

Схема установки, версия с 8 кнопками



Даже если вспомогательное напряжение отключено, на соединительных приспособлениях может сохраняться опасное напряжение.

ПРИМЕЧАНИЕ

Схема установки, приведенная в данном разделе, относится исключительно к устройствам с 8 кнопками в передней части ИЧМ. (Кнопки «INFO», «С», «OK», «CTRL» и 4 программные кнопки).

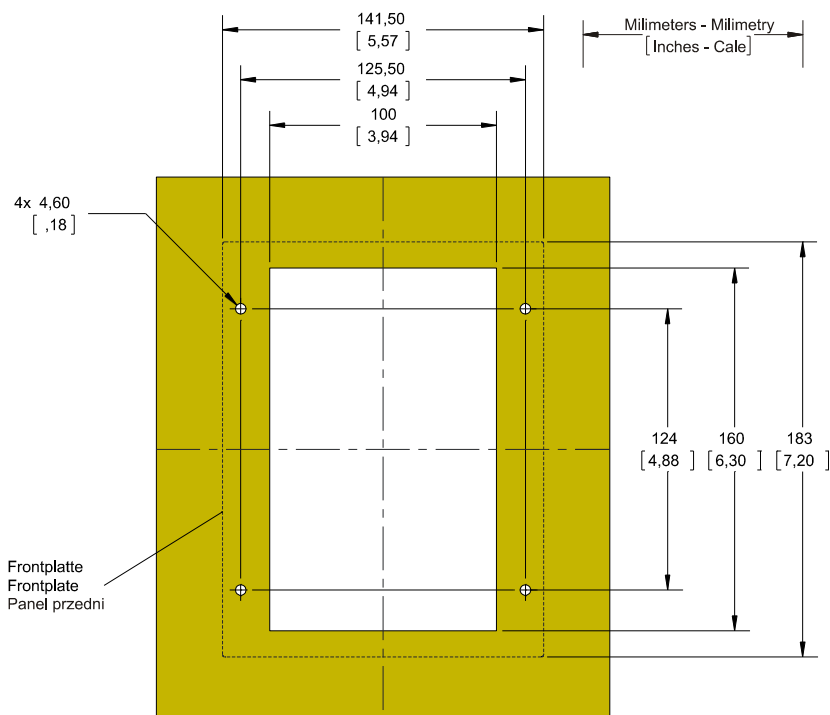

Автоматический выключатель дверцы корпуса В1 (версия с 8 кнопками). (Все размеры указаны в миллиметрах, за исключением размеров в квадратных скобках — [дюймы].)



Корпус необходимо тщательно заземлить. Подключите заземляющий кабель (защитное заземление: площадь сечения 4–6 мм² [AWG 11–9]; момент затяжки 1,7 Нм [15 фунт-дюймов]) к корпусу винтом, помеченным символом «заземление» (на задней панели устройства).

Кроме того, для платы питания требуется отдельное заземление (рабочее заземление: мин. 2,5 мм² [≤ AWG 13]; момент затяжки 0,56 – 0,79 Нм [5–7 фунт-дюймов]). Для определения соответствующего разъема см. таблицу «Обозначение разъемов» в разделе «DI-4 X — питание и цифровые выходы».

Все системы заземления (защитное и рабочее заземления) должны быть низкоиндуктивными (т. е. соединения должны быть максимально короткими) и соответствовать государственным стандартам (если применимо).



Соблюдайте осторожность. Не зажимайте крепежные гайки реле с чрезмерным усилием (гайки М4, 4 мм). Момент затяжки устанавливается с помощью динамометрического ключа (1,7 Нм [15 фунтодюймов]). Чрезмерная затяжка крепежных гаек может привести к телесным повреждениям или к поломке реле.

Группы сборки



БУДЬТЕ
ОСТОРОЖНЫ!

В соответствии с требованиями заказчика устройства укомплектованы модульно (по кодам заказа). В каждый из разъемов может встраиваться группа сборки. Ниже показаны обозначения клемм и разъемов, соответствующие отдельным группам сборки. Точное место установки отдельных модулей определяется по схеме соединения, которая закреплена на верхней панели устройства.

Корпус В1

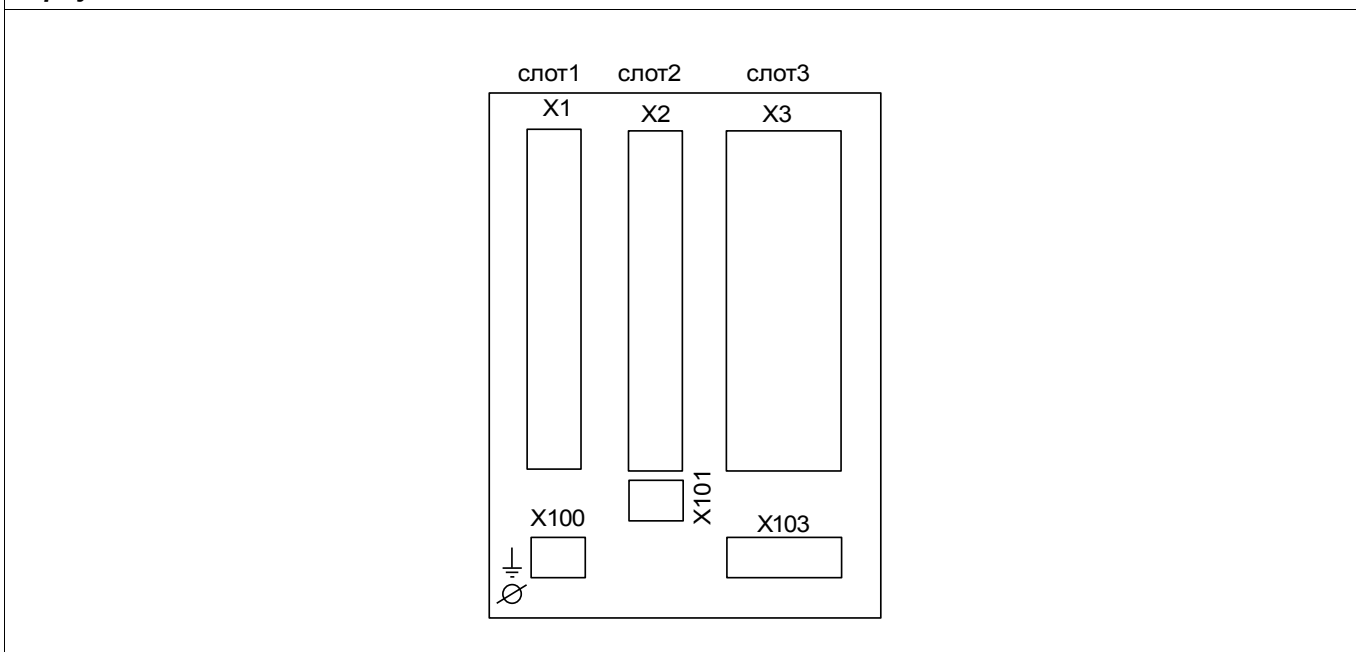

Корпус В1 — принципиальная схема

Заземление



БУДЬТЕ
ОСТОРОЖНЫ!

Корпус необходимо тщательно заземлить. Подключите заземляющий кабель (защитное заземление: площадь сечения 4–6 мм² [AWG 11–9]; момент затяжки 1,7 Нм [15 фунт-дюймов]) к корпусу винтом, помеченным символом «заземление» (на задней панели устройства).

Кроме того, для платы питания требуется отдельное заземление (рабочее заземление: мин. 2,5 мм² [≤ AWG 13]; момент затяжки 0,56 – 0,79 Нм [5–7 фунт-дюймов]). Для определения соответствующего разъема см. таблицу «Обозначение разъемов» в разделе «DI-4 X — питание и цифровые выходы».

Все системы заземления (защитное и рабочее заземления) должны быть низкоиндуктивными (т. е. соединения должны быть максимально короткими) и соответствовать государственным стандартам (если применимо).

ВНИМАНИЕ!

Эти устройства очень восприимчивы к воздействию электростатических разрядов.

Условные обозначения электрических схем

Здесь приведены условные обозначения различных типов устройств, например, защиты трансформатора, двигателя, генератора и т. п. Поэтому на конкретной электрической схеме для устройства могут присутствовать не все обозначения.

Обозначение	Смысловое содержание
FE	Подключение к рабочему заземлению
Источник питания	Подключение к вспомогательному источнику питания
I ф.А	Вход фазного тока ф.А
I ф.В	Вход фазного тока ф.В
I ф.С	Вход фазного тока ф.С
3lo	Вход тока утечки на землю 3lo
I ф.А W1	Вход фазного тока ф.А, 1 сторона обмотки
I ф.В W1	Вход фазного тока ф.В, 1 сторона обмотки
I ф.С W1	Вход фазного тока ф.С, 1 сторона обмотки
3lo W1	Вход замыкания тока на землю IG, 1 сторона обмотки
I ф.А W2	Вход фазного тока ф.А, 2 сторона обмотки
I ф.В W2	Вход фазного тока ф.В, 2 сторона обмотки
I ф.С W2	Вход фазного тока ф.С, 2 сторона обмотки
3lo W2	Вход тока утечки на землю IG, 2 сторона обмотки
U ф.А	Фазное напряжение ф.А
U ф.В	Фазное напряжение ф.В
U ф.С	Фазное напряжение ф.С
V 12	Линейное напряжение U 12
V 23	Линейное напряжение U 23
V 31	Линейное напряжение U 31
U X	Дальнейший измерительный вход для измерения остаточного напряжения или проверки синхронизации
РелВых	Контактный выход, переключающий контакт
НЕТ	Нормально разомкнутый контактный выход
DI	Цифровой вход
COM	Общее подключение цифровых входов
Вых+	Аналоговый выход + (0/4...20 мА или 0...10 В)
Вх-	Аналоговый вход + (0/4...20 мА или 0...10 В)
Н.З.	Не соединено
НЕ ИСПОЛЬЗОВАТЬ	Не использовать
КС	Контакт самодиагностики

Обозначение	Смысловое содержание
GND	Заземление
Экран ВЧ	Экран соединительного кабеля
Оптическое соединение	Оптоволоконное соединение
Только для использования с внешними ТТ с гальванической развязкой. См. главу «Трансформаторы тока» руководства.	Только для использования с внешними ТТ с гальванической развязкой. См. главу «Трансформаторы тока» руководства.
Внимание! Чувствительные входы измерения малых токов	Внимание! Чувствительные входы измерения малых токов
Соединительная схема, см. спецификацию	Соединительная схема, см. спецификацию

Слот X1: плата питания с цифровыми входами

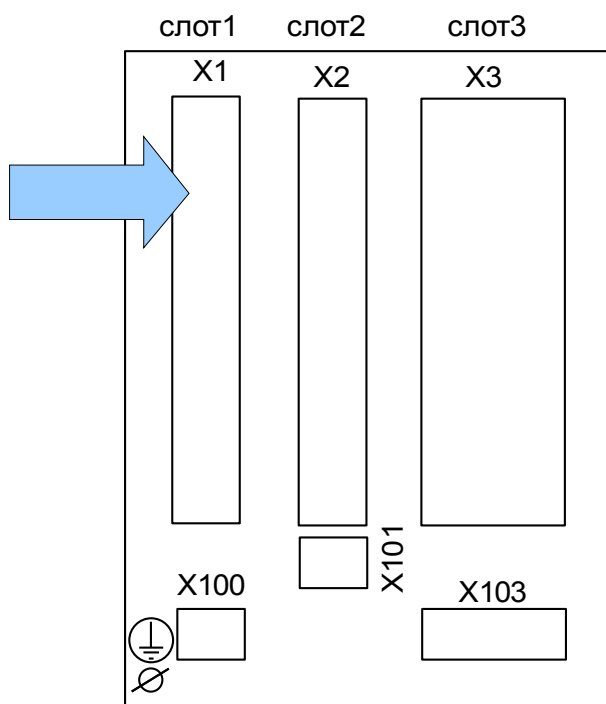

Задняя сторона устройства (слоты)

Тип платы питания и количество цифровых входов, используемых в данном слоте, зависит от типа заказанного устройства. Объем функций в различных вариантах отличается.

Доступные группы сборки в данном слоте:

- **(DI8-X1):** данная группа сборки состоит из широкодиапазонного блока питания, двух не сгруппированных цифровых входов и шести (6) цифровых входов (сгруппированных).

ПРИМЕЧАНИЕ

Доступные комбинации можно получить по коду заказа.

D18-X — питание и цифровые входы



Проверьте правильность моментов затяжки.

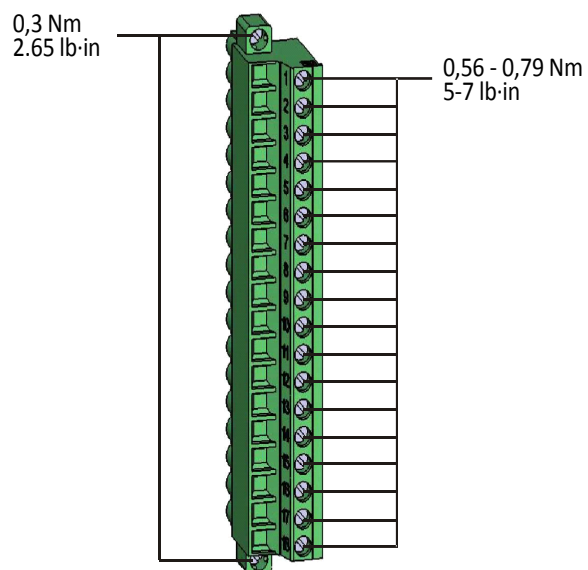

Эта группа сборки включает в себя:

- широкодиапазонный блок питания;
- шесть цифровых входов, сгруппированных;
- два цифровых входа, не сгруппированных.
- Разъем для подключения к рабочему заземлению

Рабочее заземление



Помимо кабеля заземления на корпус (защитное заземление; см. раздел «Установка и подключение») следует подсоединить дополнительный кабель заземления к плате питания (рабочее заземление: мин. 2,5 мм² [\leq AWG 13]; момент затяжки 0,56–0,79 Нм [5–7 фунт-дюймов]).

Подключать этот кабель заземления нужно в разъем № 1, см. схему «Разъемы» ниже.

Все системы заземления (защитное и рабочее заземления) должны быть низкоиндуктивными (т. е. соединения должны быть максимально короткими) и соответствовать государственным стандартам (если применимо) (если применимо).

Источник вспомогательного напряжения

- Вспомогательные входы напряжения (широкодиапазонного блока питания) являются неполяризованными. Устройство может комплектоваться источниками постоянного или переменного напряжения.

Цифровые входы



Для каждой группы цифровых входов следует установить параметр соответствующего диапазона входного напряжения. Неверная установка пороговых значений переключения может вызвать неправильную работу или неправильные интервалы передачи сигнала.

Цифровые входы имеют различные пороговые значения переключения (могут устанавливаться соответствующими параметрами) (два диапазона переменного входного напряжения и пять диапазонов постоянного входного напряжения). Для шести сгруппированных входов (подключенных к общему потенциалу) и двух несгруппированных входов можно установить следующие уровни переключения:

- 24 В пост. тока
- 48/60 В пост. тока
- 110 В (перем./пост.)
- 230 В (перем./пост.)

Если напряжение превышает 80 % от установленного порогового значения переключения, происходит физическое распознавание изменения состояния (физический сигнал «1»). Если напряжение составляет менее 40 % от установленного порогового значения переключения, устройство регистрирует физический «ноль».



При использовании питания постоянного тока отрицательный потенциал должен быть подключен к общей клемме (COM1, COM2, COM3 — см. маркировку разъемов).

Разъемы

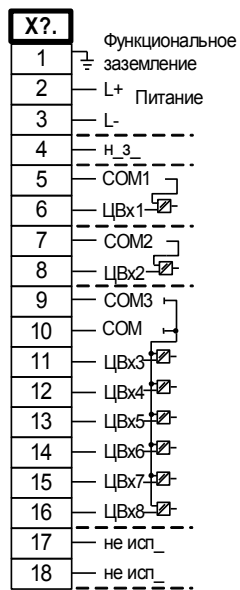

Электромеханическая адресация

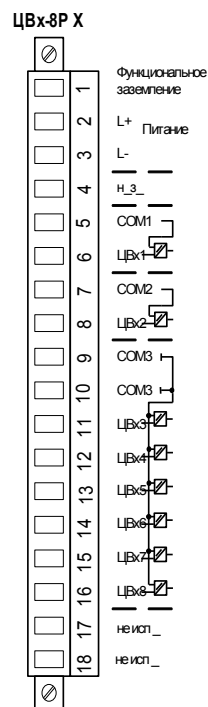

DI-4-X — питание и цифровые входы



Проверьте правильность моментов затяжки.

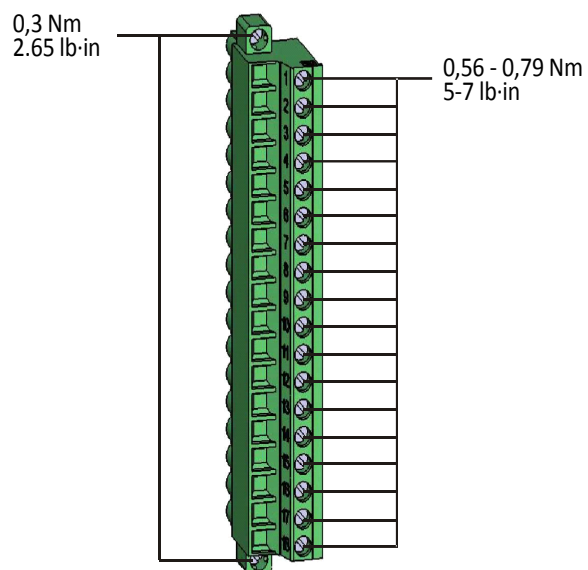

Эта группа сборки включает в себя:

- широкодиапазонный блок питания;
- четыре цифровых входа, сгруппированных.
- Разъем для подключения к рабочему заземлению

Рабочее заземление



Помимо кабеля заземления на корпус (защитное заземление; см. раздел «Установка и подключение») следует подсоединить дополнительный кабель заземления к плате питания (рабочее заземление: мин. 2,5 мм² [\leq AWG 13]; момент затяжки 0,56–0,79 Нм [5–7 фунт-дюймов]). Подключать этот кабель заземления нужно в разъем № 1, см. схему «Разъемы» ниже. Все системы заземления (защитное и рабочее заземления) должны быть низкоиндуктивными (т. е. соединения должны быть максимально короткими) и соответствовать государственным стандартам (если применимо).

Источник вспомогательного напряжения

- Вспомогательные входы напряжения (широкодиапазонного блока питания) являются неполяризованными. Устройство может комплектоваться источниками постоянного или переменного напряжения.

Цифровые входы

ВНИМАНИЕ!

Для каждой группы цифровых входов следует установить параметр соответствующего диапазона входного напряжения. Неверная установка пороговых значений переключения может вызвать неправильную работу или неправильные интервалы передачи сигнала.

Цифровые входы имеют различные пороговые значения переключения (могут устанавливаться соответствующими параметрами) (два диапазона переменного входного напряжения и пять диапазонов постоянного входного напряжения). Для шести сгруппированных входов (подключенных к общему потенциалу) и двух несгруппированных входов можно установить следующие уровни переключения:

- 24 В пост. тока
- 48/60 В пост. тока
- 110 В (перем./пост.)
- 230 В (перем./пост.)

Если напряжение превышает 80 % от установленного порогового значения переключения, происходит физическое распознавание изменения состояния (физический сигнал «1»). Если напряжение составляет менее 40 % от установленного порогового значения переключения, устройство регистрирует физический «ноль».

ВНИМАНИЕ!

При использовании питания постоянного тока отрицательный потенциал должен быть подключен к общей клемме (COM1, COM2,

COM3 — см. маркировку разъемов).

Разъемы

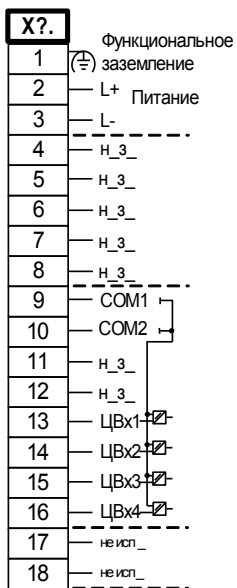

Электромеханическая адресация

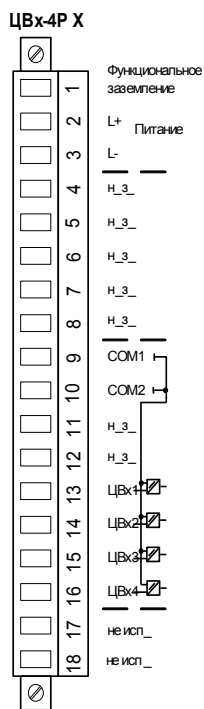

Слот X2: плата выходов реле

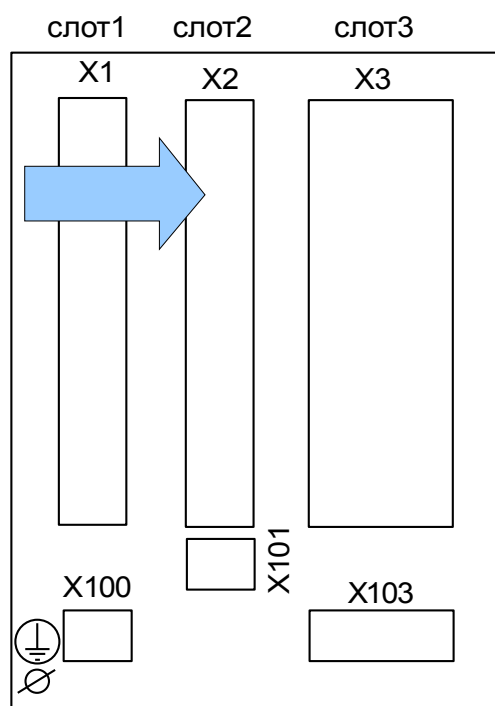

Задняя сторона устройства (слоты)

Тип карты в данном слоте зависит от типа заказанного устройства. Объем функций в различных вариантах отличается.

Доступные группы сборки в данном слоте:

- **(OR-5 X2):** Группа сборки с 5 переключ. (CO), контрольным контактом (SC).
- **(OR-3AI X2):** Группа сборки с 2 нормально разомкн. (форма A), 1 переключ. (форма C), SC, аналоговым входом IRIG-B

ПРИМЕЧАНИЕ

Доступные комбинации можно получить по коду заказа.

Двоичные выходные реле и системный контакт

Количество контактов релейных выходов зависит от типа устройства и от кода типа. Релейные выходы имеют беспотенциальные переключающие контакты. В главе [Назначение/цифровые выходы] указано назначение реле цифровых выходов. Изменяемые сигналы перечислены в «Списке назначений», который приведен в приложении.



**БУДЬТЕ
ОСТОРОЖНЫ!**

Обеспечить соответствующие моменты затяжки.

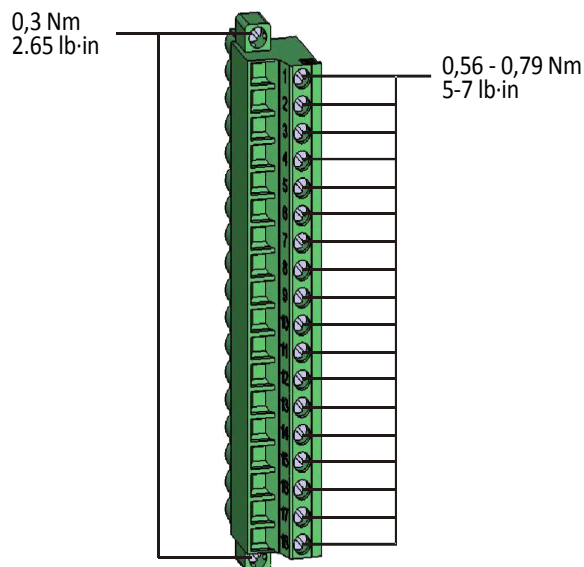

ВНИМАНИЕ!

Настоятельно рекомендуется учитывать допустимую нагрузку релейных выходов по току. Обратитесь к техническим данным.

Контакт «*System OK*» (реле *KC*) не может быть настроен. Системный контакт представляет собой переключающий контакт, который срабатывает при отсутствии внутренних неполадок в устройстве. Пока устройство загружается, реле «*System OK*» (*KC*) остается отключенным (обесточенным). После правильной загрузки системы системный контакт срабатывает, и назначенный светодиодный индикатор соответствующим образом активируется (см. главу «Самодиагностика»).

Разъемы

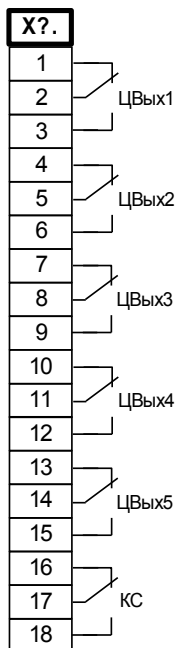

Электромеханическое распределение

BO-5 X

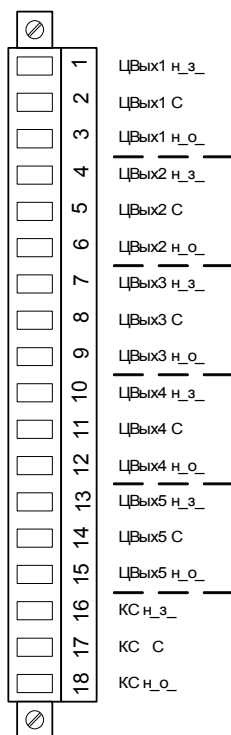

OR -3AI X – выходные реле и системный контакт

Количество контактов релейных выходов зависит от типа устройства и от кода типа. Релейные выходы имеют беспотенциальные контакты. В главе [Назначение/цифровые выходы] указано назначение реле цифровых выходов. Изменяемые сигналы перечислены в «Списке назначений», который приведен в приложении.



**БУДЬТЕ
ОСТОРОЖНЫ!**

Обеспечить соответствующие моменты затяжки.

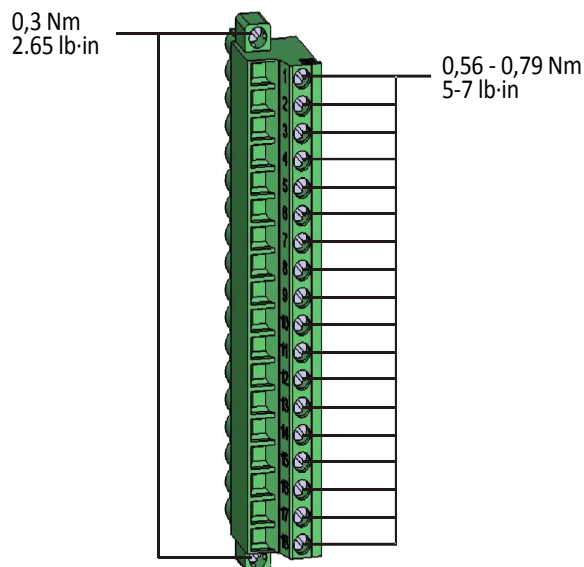

ВНИМАНИЕ!

Настоятельно рекомендуется учитывать допустимую нагрузку релейных выходов по току. Обратитесь к техническим данным.

Контакт «*System OK*» (реле *KC*) не может быть настроен. Системный контакт представляет собой переключающий контакт, который срабатывает при отсутствии внутренних неполадок в устройстве. Пока устройство загружается, реле «*System OK*» (*KC*) остается отключенным (обесточенным). После правильной загрузки системы системный контакт срабатывает, и назначенный светодиодный индикатор соответствующим образом активируется (см. главу «Самодиагностика»).

Информацию об аналоговых выходах см. в технических данных.

Разъемы

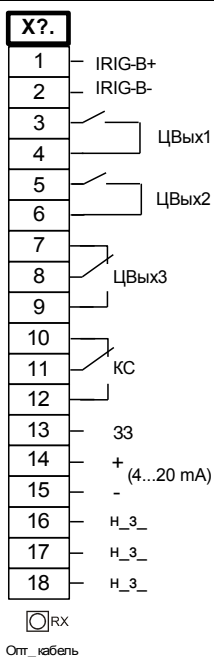

Электромеханическое распределение

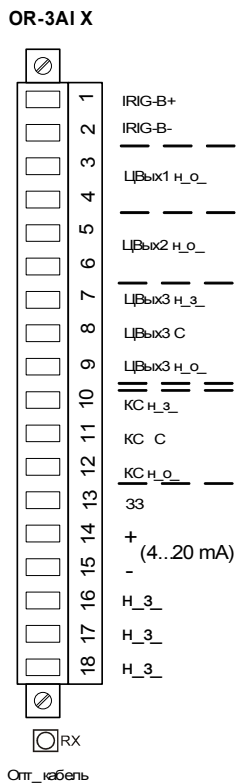

Слот X3: измерительные входы трансформатора тока

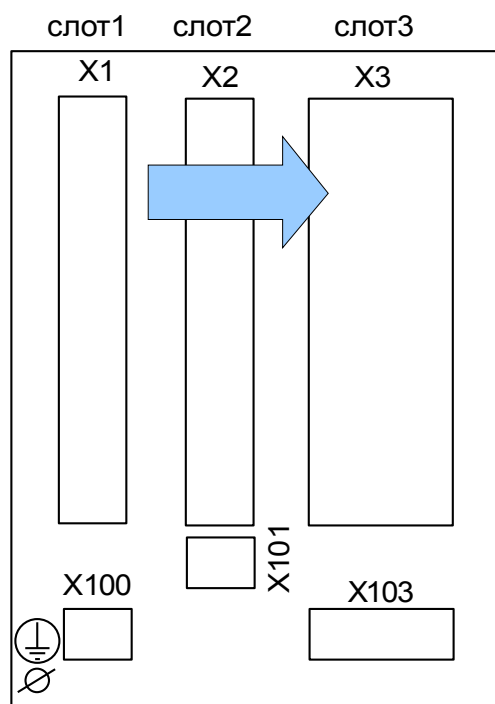

Задняя сторона устройства (слоты)

Данный слот содержит измерительные входы трансформатора тока.

TI X - стандартная входная плата измерения токов фазы и замыкания на землю

Эта плата измерения оснащена входами для измерения тока: тремя - для измерения фазовых токов и одним - для измерения тока нулевой последовательности $3I_0$. Каждый из входов измерения тока имеет измерительный вход для силы тока 1 А и 5 А.

Вход для измерения тока нулевой последовательности $3I_0$ может подключаться к трансформатору тока нулевой последовательности или к суммирующей линии тока трансформатора фазного тока (соединение Холмгрена).



ОПАСНО!

Вторичные обмотки трансформаторов тока необходимо заземлить.



ОПАСНО!

Отключение вторичных цепей трансформатора тока может привести к возникновению опасных напряжений.

Вторичная обмотка трансформатора тока должна быть соединена накоротко перед отключением цепи тока, идущего к этому устройству.



ОПАСНО!

Входы измерения тока могут подключаться исключительно к измерительным трансформаторам тока (с гальванической развязкой).



- Запрещается менять эти входы местами (1 A/5 A)
- Убедитесь, что коэффициент трансформации и мощность трансформатора тока указаны правильно. Если коэффициент трансформации трансформатора тока не соответствует требованиям (превышает нужное значение) то нормальные рабочие условия могут быть не распознаны. Пороговая величина измерительного устройства равняется приблизительно 3 % от номинального тока устройства. Для обеспечения нужной точности для трансформаторов тока также требуется ток, превышающий 3 % от номинального тока. Пример: Для токового трансформатора на 600 А токи силой менее 18 А не будут обнаруживаться.
- Перегрузка может вызвать разрушение измерительных входов или выдачу ошибочных сигналов. Перегрузка означает, что в случае короткого замыкания допустимая нагрузка измерительных входов по току может быть превышена.



Проверьте правильность моментов затяжки.

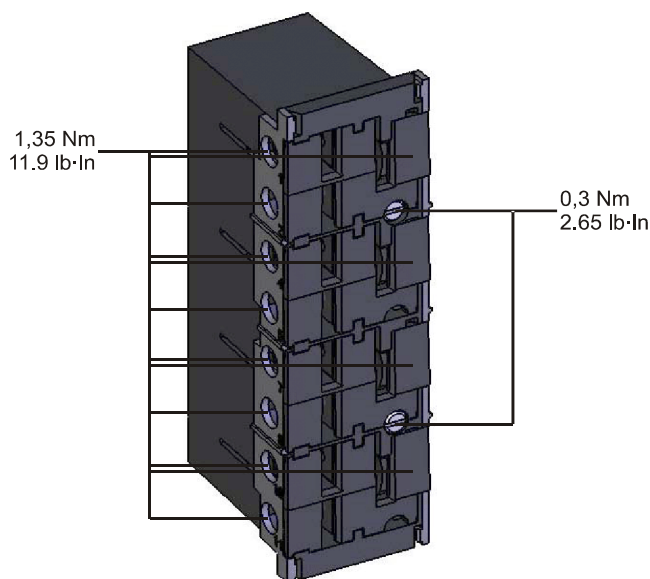

Разъемы

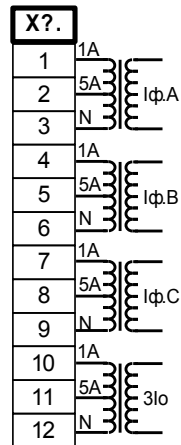

Электромеханическое распределение

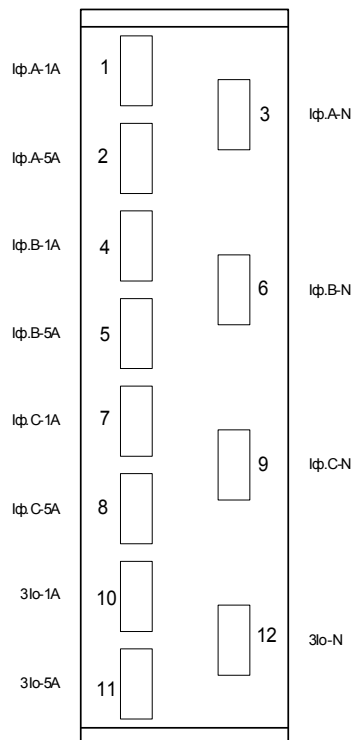

TIS X - плата измерения тока фазы и малого тока утечки на землю

Эта плата измерения оснащена входами для измерения тока: тремя - для измерения фазовых токов и одним - для измерения тока нулевой последовательности $3I_0$. Вход малого тока утечки на землю обладает отличающимися техническими характеристиками. См. раздел «Технические данные».

Вход для измерения тока нулевой последовательности $3I_0$ может подключаться к трансформатору тока нулевой последовательности или к суммирующей линии тока трансформатора фазного тока (соединение Холмгрена).



Вторичные обмотки трансформаторов тока необходимо заземлить.



Отключение вторичных цепей трансформатора тока может привести к возникновению опасных напряжений.

Вторичная обмотка трансформатора тока должна быть соединена накоротко перед отключением цепи тока, идущего к этому устройству.



Входы измерения тока могут подключаться исключительно к измерительным трансформаторам тока (с гальванической развязкой).



- Запрещается менять эти входы местами (1 A/5 A)
- Убедитесь, что коэффициент трансформации и мощность трансформатора тока указаны правильно. Если коэффициент трансформации трансформатора тока не соответствует требованиям (превышает нужное значение) то нормальные рабочие условия могут быть не распознаны. Пороговая величина измерительного устройства равняется приблизительно 3 % от номинального тока устройства. Для обеспечения нужной точности для трансформаторов тока также требуется ток, превышающий 3 % от номинального тока. Пример: Для токового трансформатора на 600 А токи силой менее 18 А не будут обнаруживаться.
- Перегрузка может вызвать разрушение измерительных входов или выдачу ошибочных сигналов. Перегрузка означает, что в случае короткого замыкания допустимая нагрузка измерительных входов по току может быть превышена.



Проверьте правильность моментов затяжки.

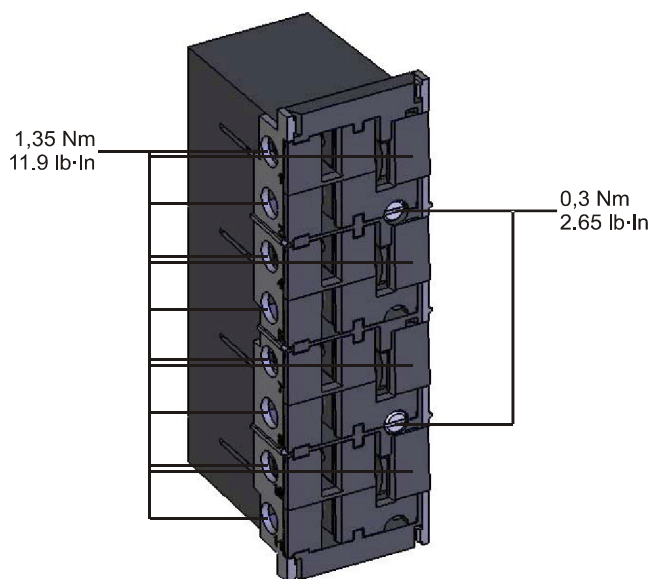

Разъемы

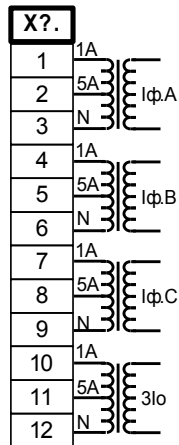

Электромеханическое распределение

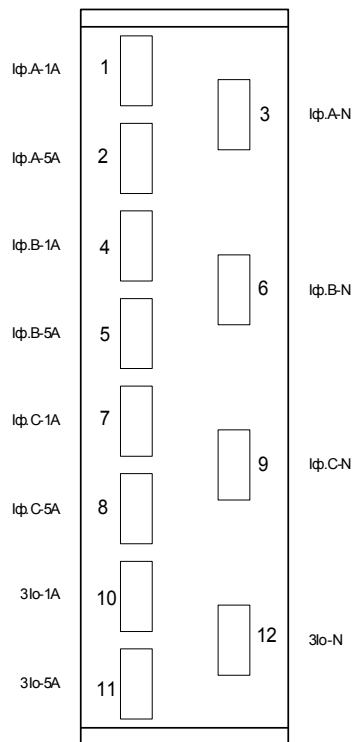

Трансформаторы тока (ТТ)

Проверьте направление установки.



ОПАСНО!

Вторичные обмотки измерительных трансформаторов должны быть заземлены.



ОПАСНО!

Входы измерения тока могут подключаться исключительно к измерительным трансформаторам тока (с гальванической развязкой).



**БУДЬТЕ
ОСТОРОЖНЫ!**

Во время работы вторичные цепи ТТ всегда должны иметь малую нагрузку или быть замкнуты накоротко.

ПРИМЕЧАНИЕ

Для функций измерения тока и напряжения необходимо использовать соответствующий внешний трансформатор тока и напряжения, подключенный надлежащим образом и соответствующий требуемым величинам измерений. Эти устройства обеспечивают необходимую изоляцию.

Все входы для измерения тока должны быть рассчитаны на номинал 1 А или 5 А. Убедитесь в правильности подключения.

Измерение малого тока утечки на землю

Входы измерения малых токов на землю предназначены для измерения малых токов на землю, которые могут возникать в изолированных сетях или сетях с высоким сопротивлением заземления.

Из-за чувствительности этих входов не используйте их для измерения токов короткого замыкания на землю, которые возникают в непосредственно заземленных сетях.

Если требуется использование чувствительного измерительного входа для измерения токов короткого замыкания на землю, необходимо убедиться что измеряемые токи преобразуются соответствующим трансформатором согласно техническим данным защитного устройства.

Примеры подключения трансформаторов тока

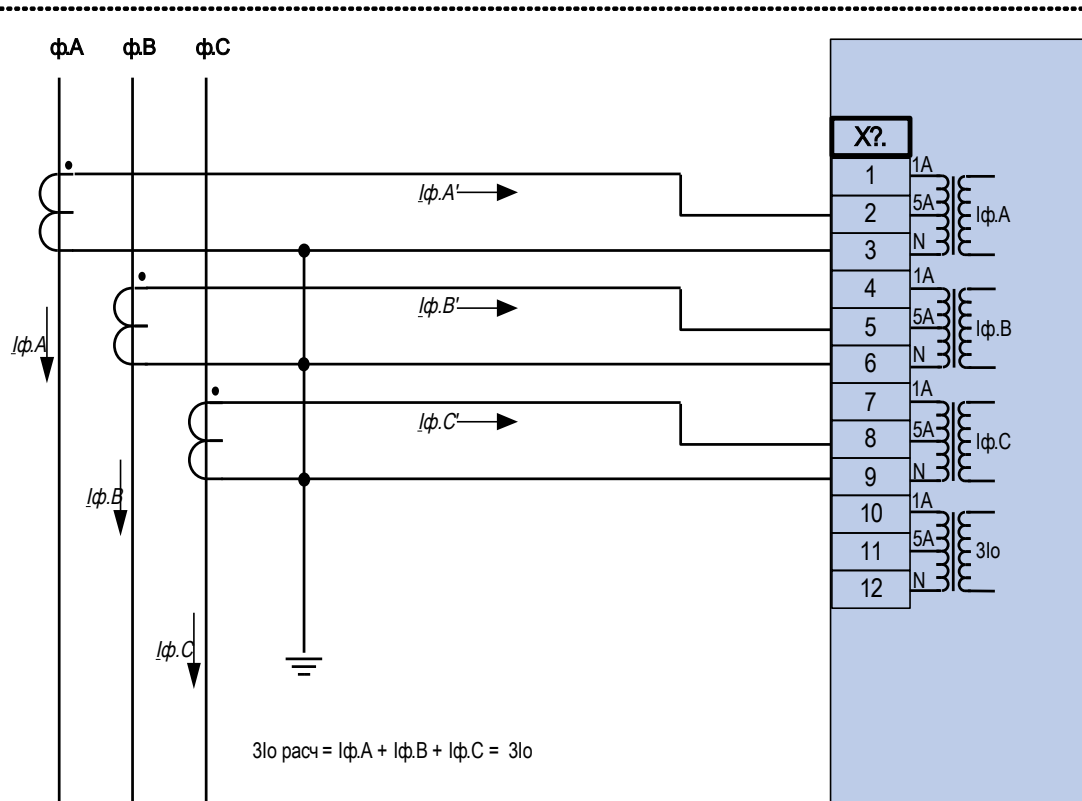

Измерение фазных токов по схеме «полной» звезды; I_n вторичн. = 5 А.

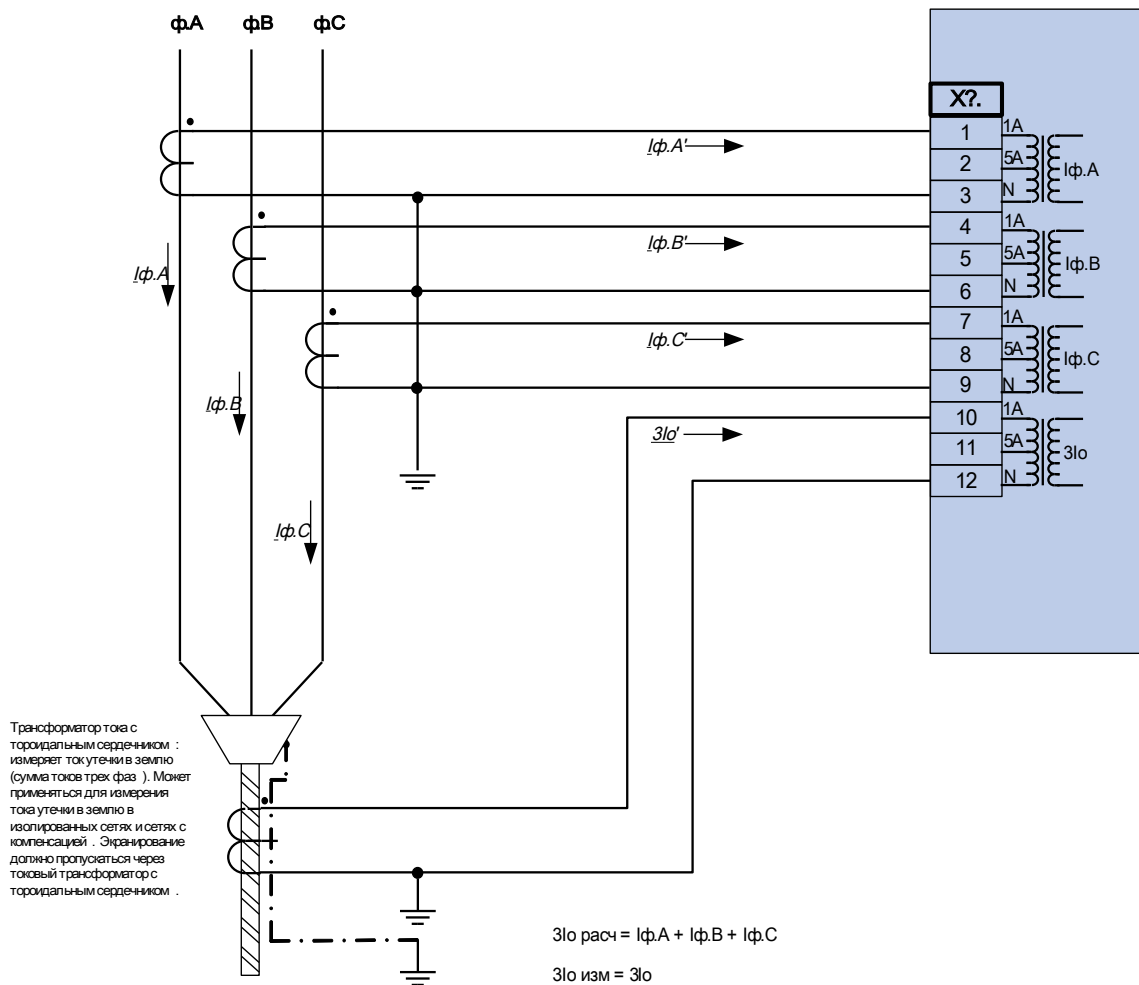

Измерение фазных токов по схеме «полной» звезды; I_n вторичн. = 1 А.
 Ток на землю, измеряемый через трансформатора тока нулевой последовательности $3I_o$. ном. втор. = 1 А.



Внимание!

Экранирующую оплетку на разобранном конце линии необходимо пропустить через трансформатор напряжения тока нулевой последовательности и заземлить с кабельной стороны.

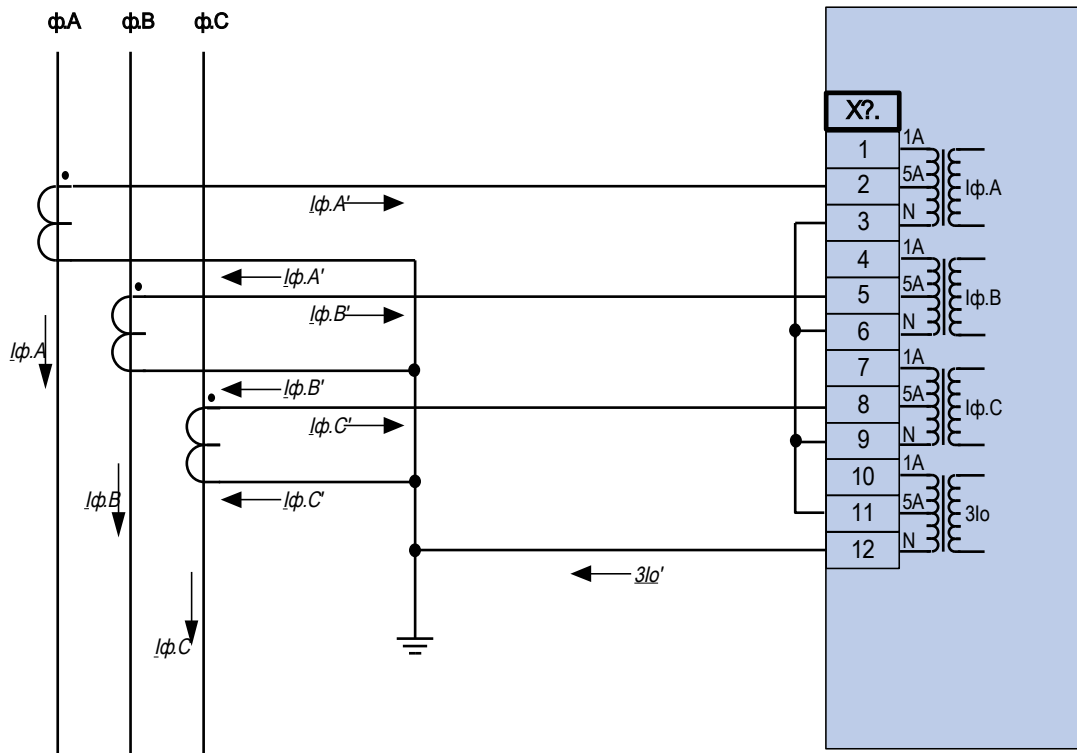

Измерение фазных токов по схеме «полной» звезды; I_n вторичн. = 5 А.

Ток на землю, измеряемый через соединение по схеме Холмгринна $3I_o$.ном.втор. = 5 А.

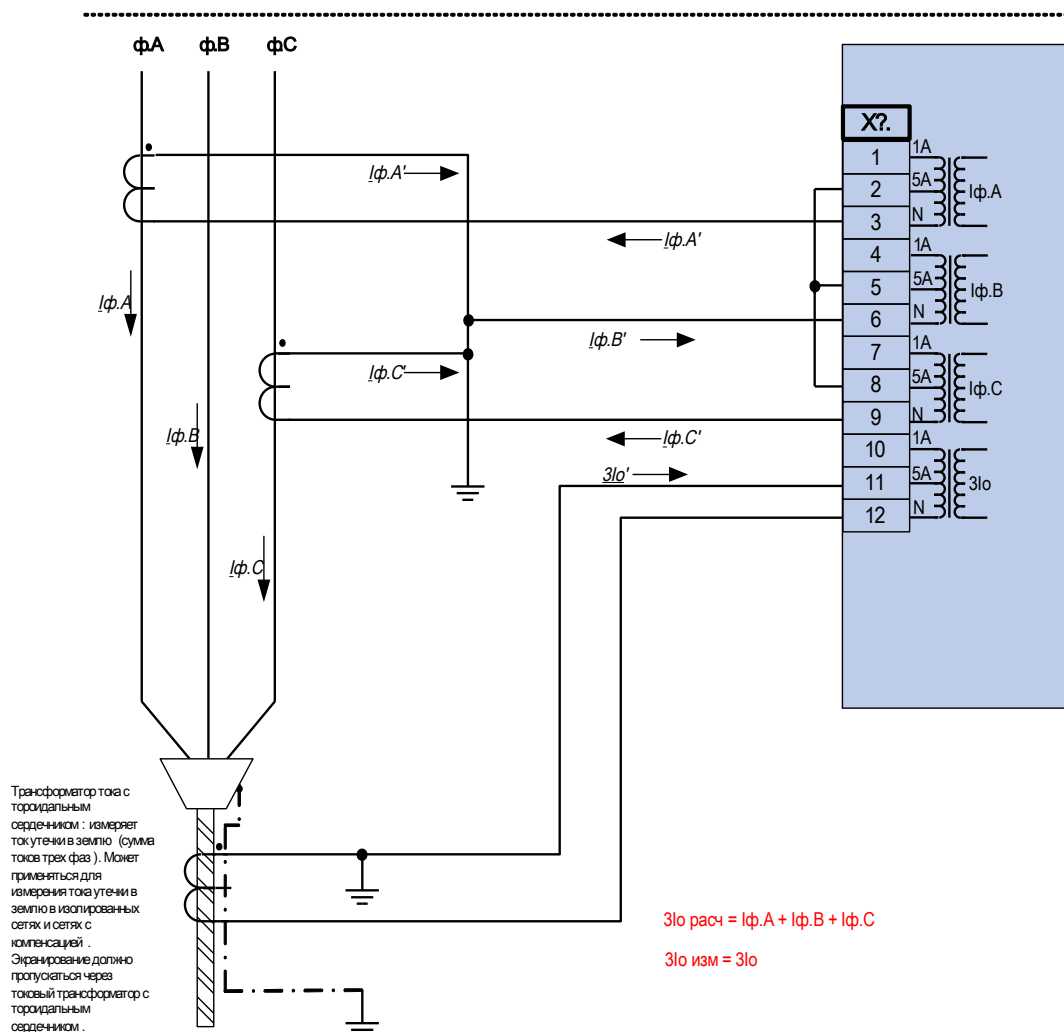

Измерение двухфазного тока («соединение открытым треугольником»); $I_n \text{ вторичн.} = 5 \text{ A}$.
 Ток на землю, измеряемый через трансформатора тока нулевой последовательности
 $3I_o \text{ ном. втор.} = 5 \text{ A}$.



Внимание!

Экранирующую оплетку на разобранном конце линии необходимо пропустить через трансформатор напряжения тока нулевой последовательности и заземлить с кабельной стороны.

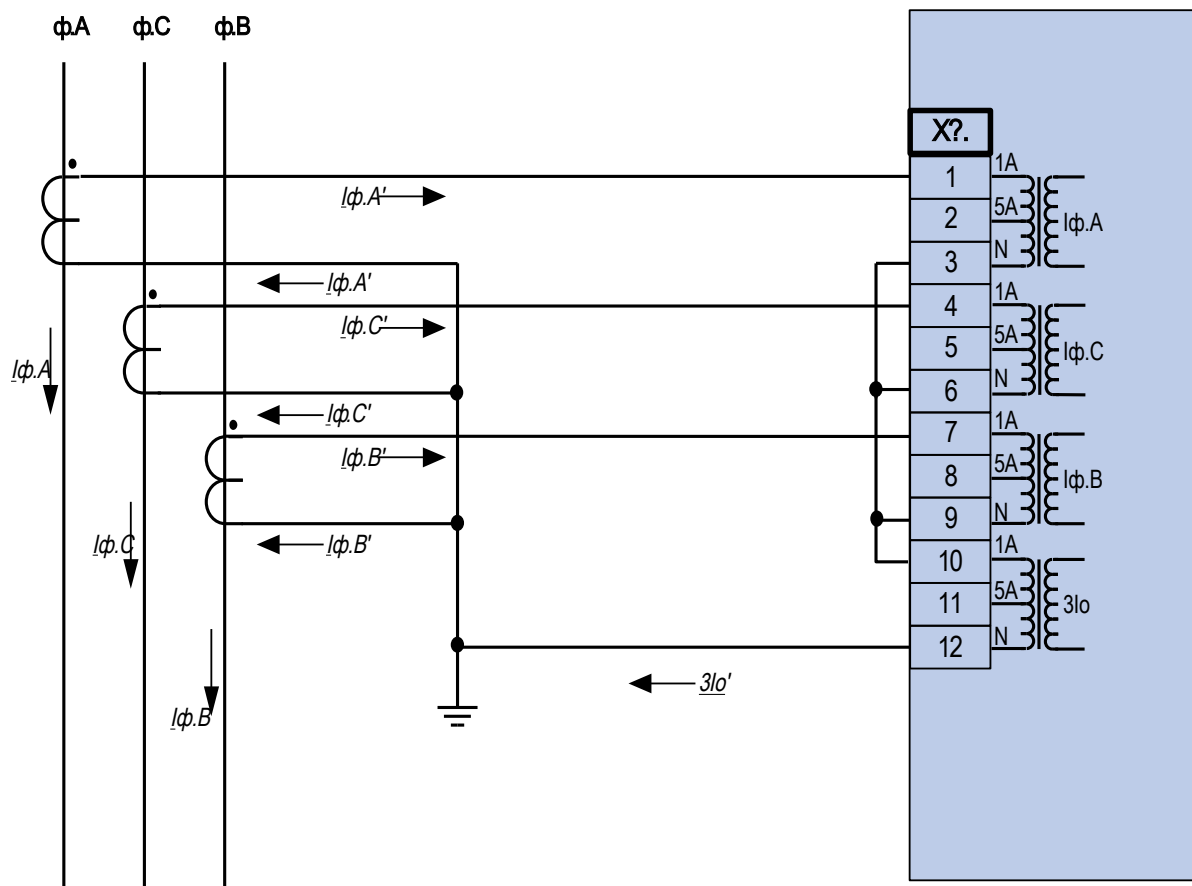

Измерение фазных токов по схеме «полной» звезды; I_n вторичн. = 1 А.

Ток на землю, измеряемый через соединение по схеме Холмгрин $3I_o$ ном.втор. = 1 А.

Слот X100: интерфейс Ethernet

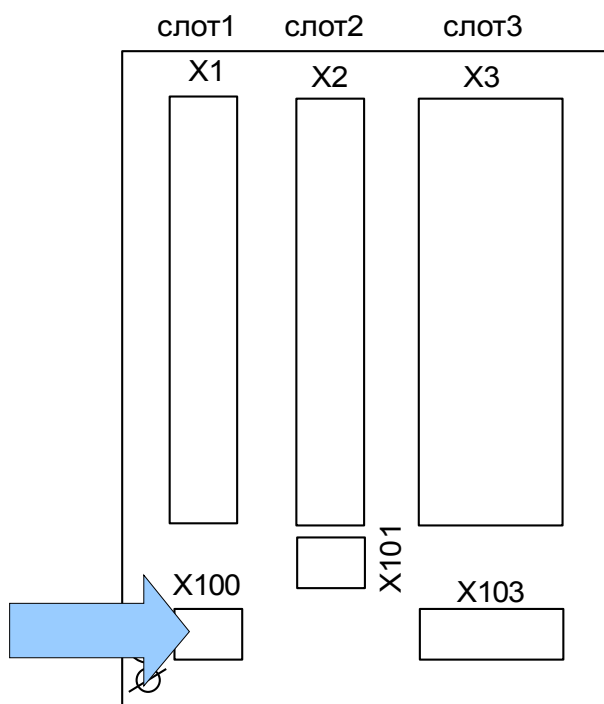

Задняя сторона устройства (слоты)

Интерфейс Ethernet может быть доступен в зависимости от типа заказанного устройства.

ПРИМЕЧАНИЕ

Доступные комбинации можно получить по коду заказа.

Ethernet – RJ45

Разъемы

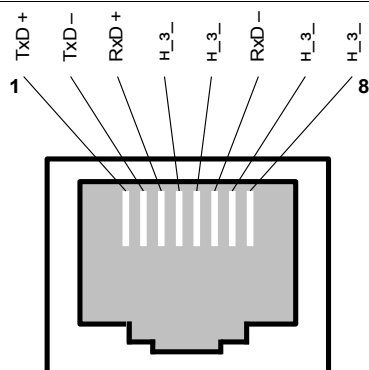

Слот X101: IRIG-B00X

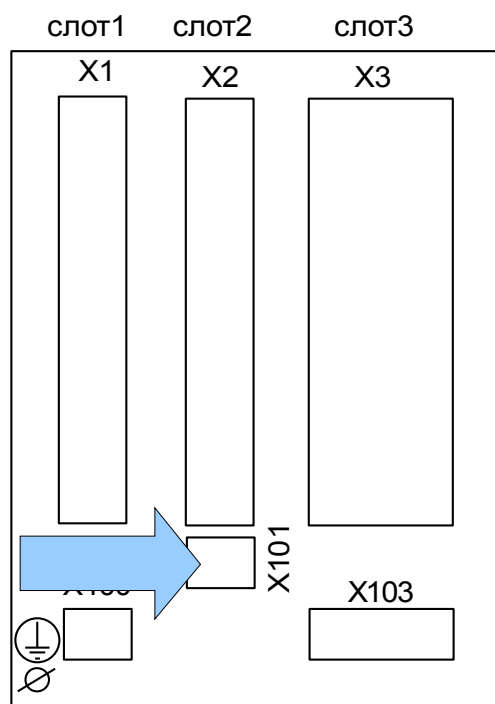

Задняя сторона устройства (слоты)

Снабжение устройства интерфейсом сети IRIG-B00X зависит от типа заказанного устройства.

ПРИМЕЧАНИЕ Доступные комбинации можно получить по коду заказа.

IRIG-B00X



Обеспечить соответствующие моменты затяжки.

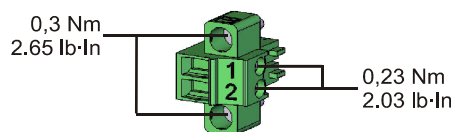

Обозначение разъемов

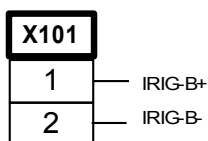

Электромеханическое распределение

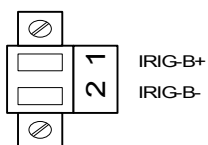

Слот X103: передача данных

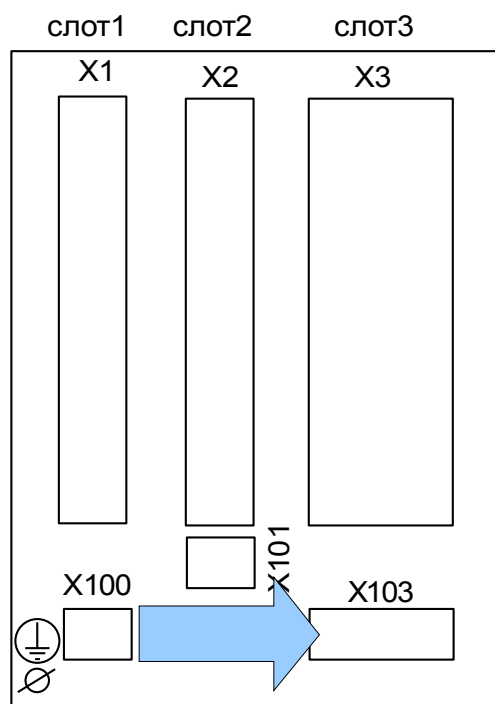

Задняя часть устройства (слоты)

Интерфейс передачи данных в слоте **X103** зависит от типа заказанного устройства. Объем функций зависит от типа интерфейса передачи данных.

Доступные группы сборки в данном слоте:

- Разъемы RS485 для Modbus и IEC
- Оптоволоконный интерфейс для Modbus, IEC и Profibus
- Интерфейс D-SUB для Modbus и IEC
- Интерфейс D-SUB для Profibus
- Оптоволоконный интерфейс для сети Ethernet*

* Наличие необходимо уточнять.

ПРИМЕЧАНИЕ

Доступные комбинации можно получить по коду заказа.

Modbus® RTU/IEC 60870-5-103 через RS485



Проверьте правильность моментов затяжки.

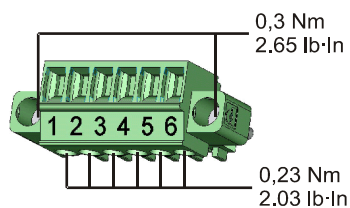

RS485

Защитное реле

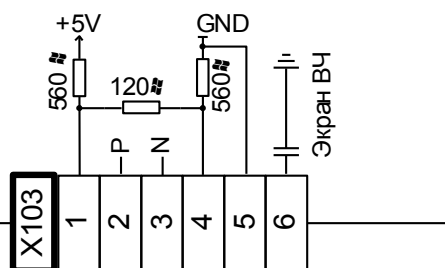

RS485 — электромеханическая адресация

Защитное реле

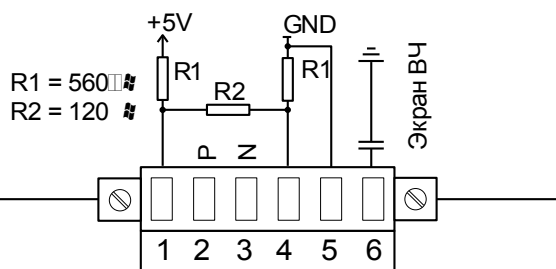

ПРИМЕЧАНИЕ

Соединительный кабель Modbus®/IEC 60870-5-103 должен быть экранирован. Экранирующая оплетка должна быть присоединена к винтовому разъему под интерфейсом на задней панели устройства.

Тип связи — полудуплекс.

Пример соединения: устройство находится в **средней части** системы шин

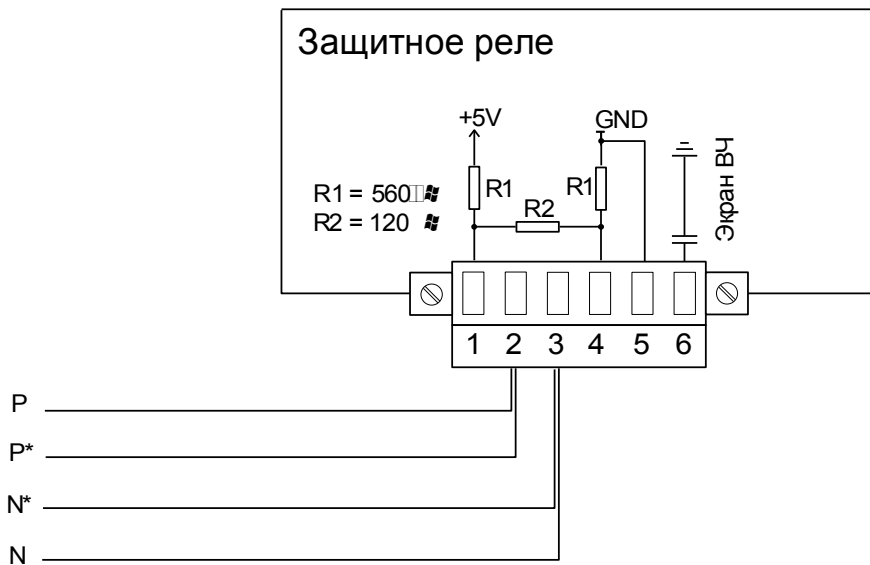

Пример соединения: устройство находится в **конце** системы шин (устанавливаются проволочные перемычки для активации встроенного оконечного резистора)

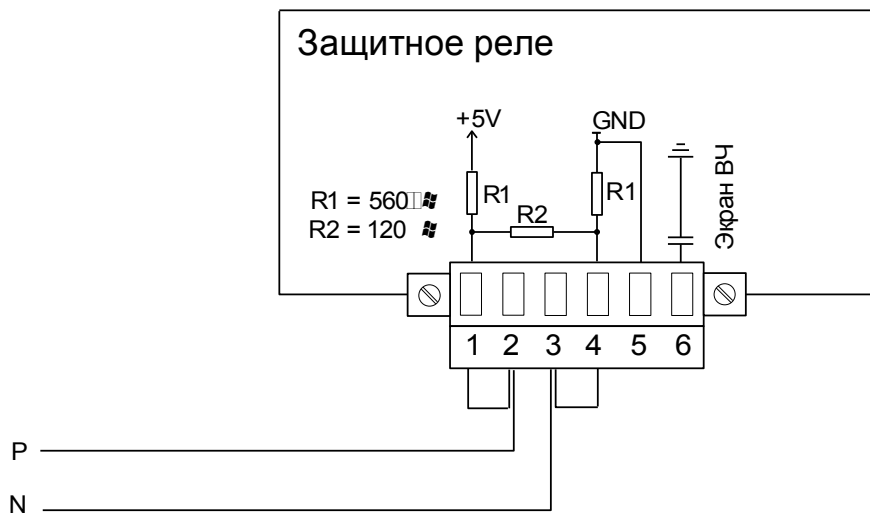

Варианты экранирования (2 провода + экран)

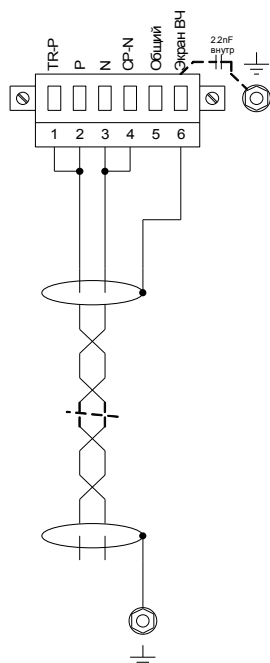

Экранирующая оплетка подключена к заземлению со стороны ведущего устройства, используется встроенное оконечное сопротивление

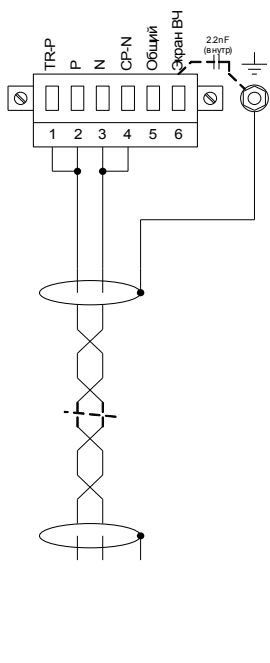

Экранирующая оплетка подключена к заземлению со стороны прибора, встроенное оконечное сопротивление не используется

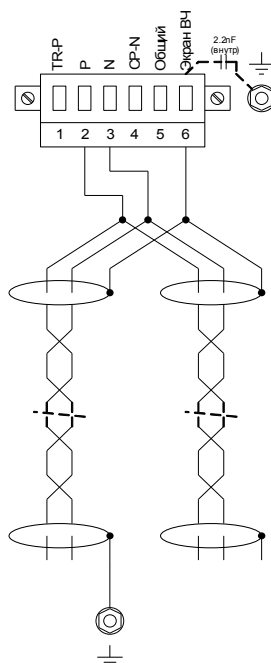

Экранирующая оплетка подключена к заземлению со стороны ведущего устройства, встроенное оконечное сопротивление не используется

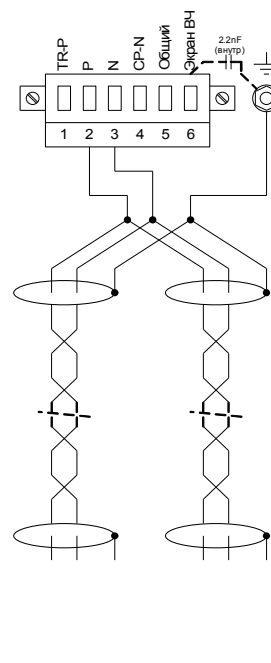

Экранирующая оплетка подключена к заземлению со стороны прибора, встроенное оконечное сопротивление не используется

Варианты экранирования (3 провода + экран)

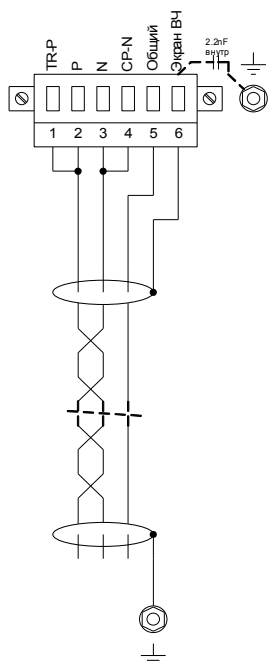

Экранирующая оплетка подключена к заземлению со стороны ведущего устройства, используется встроенное оконечное сопротивление

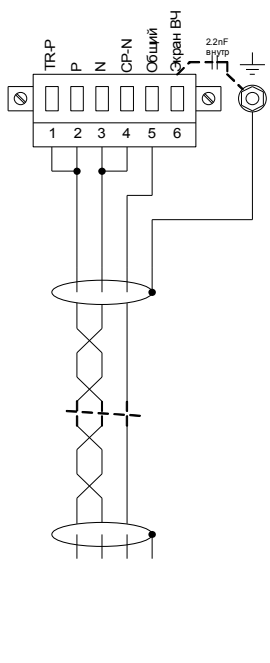

Экранирующая оплетка подключена к заземлению со стороны прибора, встроенное оконечное сопротивление не используется

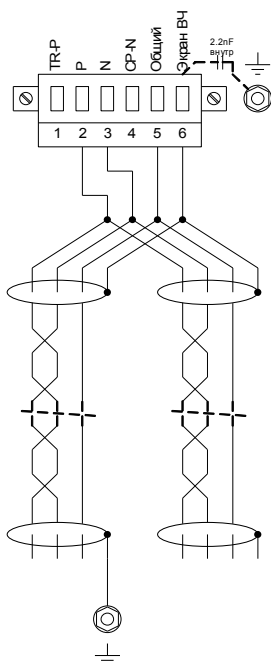

Экранирующая оплетка подключена к заземлению со стороны ведущего устройства, встроенное оконечное сопротивление не используется

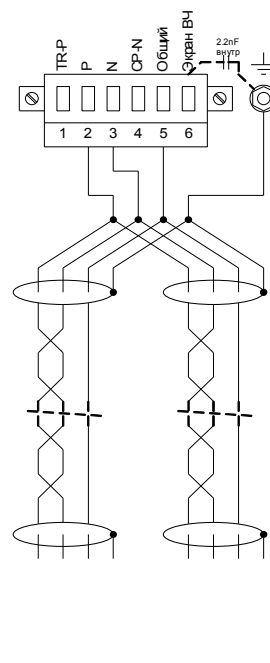

Экранирующая оплетка подключена к заземлению со стороны прибора, встроенное оконечное сопротивление не используется

Profibus DP/Modbus® RTU/IEC 60870-5-103 через оптоволоконное соединение

Оптоволоконное соединение

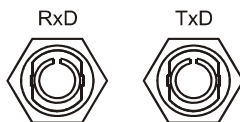

Modbus® RTU/IEC 60870-5-103 через D-SUB

D-SUB

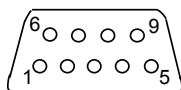

Электромеханическая адресация

Разъем D-SUB

1 Заземл_ /экранир_

3 RxD TxD - P: Выс_ ур_

4 Сигнал RTS

5 DGND: Заземл_ отр_ пот вспом_ ист_ пит

6 ПН: полож_ потенц_ всп_ ист_ пит

8 RxD TxD - N: Низк_ ур_

ПРИМЕЧАНИЕ

Соединительный кабель должен быть экранирован.

Profibus DP через D-SUB

D-SUB

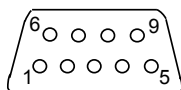

Распайка

Разъем D-SUB

1 Заземл./экранир._

3 RxD TxD - P: Выс._ур._

4 Сигнал RTS

5 DGND: Заземл._отр._пот_вспом._ист._пит

6 ПН: полож._потенц._всп._ист._пит

8 RxD TxD - N: Низк._ур._

ПРИМЕЧАНИЕ

Соединительный кабель должен быть экранирован. Экранирующая оплетка должна быть присоединена в винтовому разъему с символом «заземление», расположенному на задней панели устройства.

Profibus DP/Modbus® RTU/IEC 60870-5-103 через оптоволоконное соединение

Оптоволоконное соединение

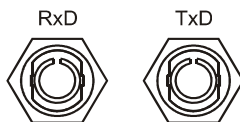

Ethernet/TCP/IP через оптоволоконное соединение

Оптоволокно – ОВ

Fibre connection / LWL

RxD TxD

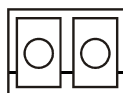

После вставки разъема LC затяните металлическую заглушку.

Момент затяжки винта равен 0,3 Нм [2,65 фунт·дюйм].

Интерфейс ПК — X120

- USB (Mini-B)

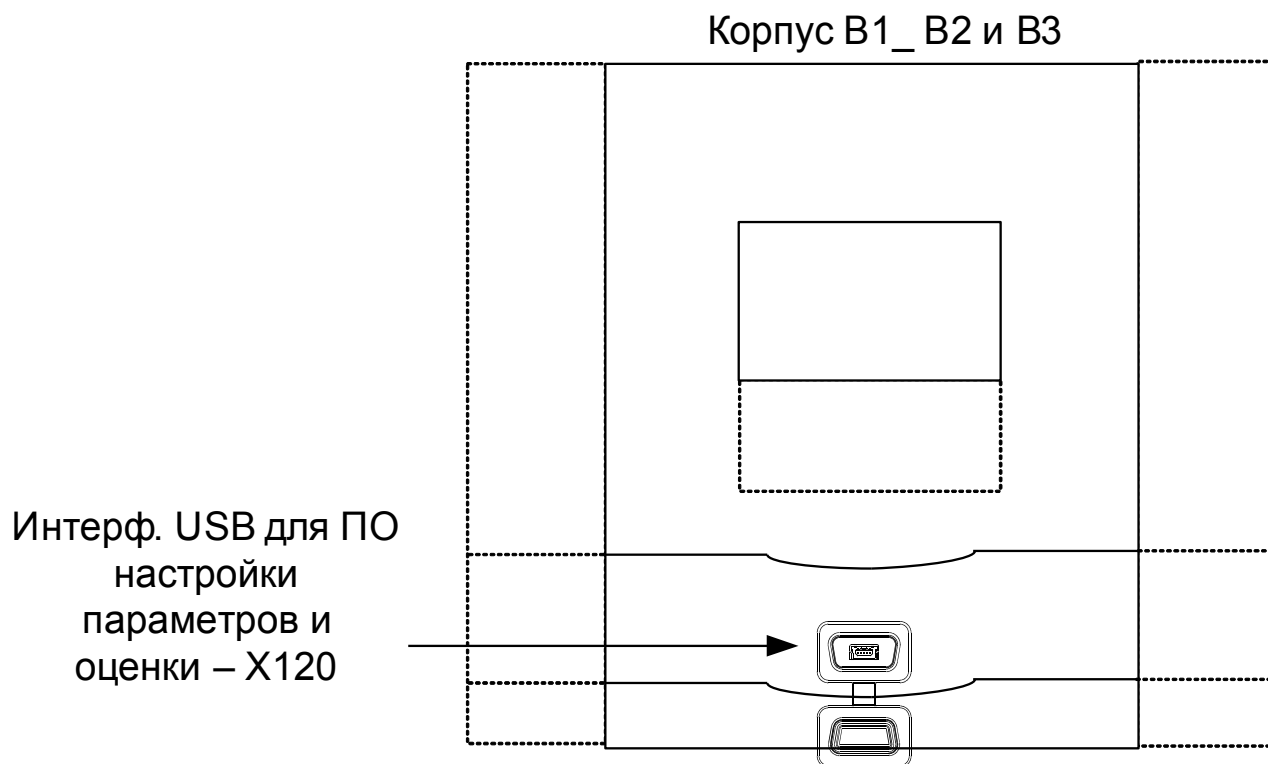



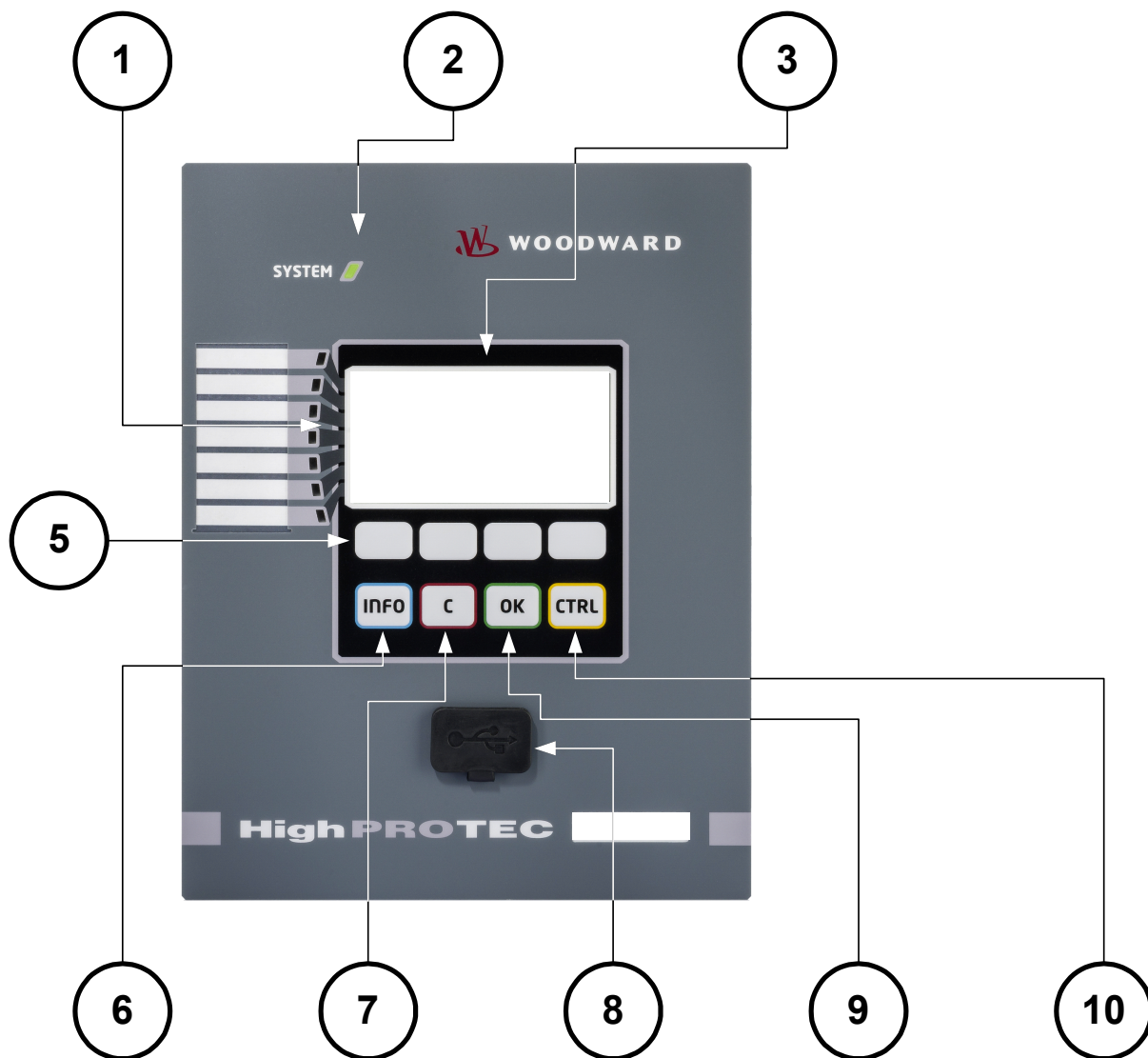

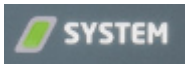
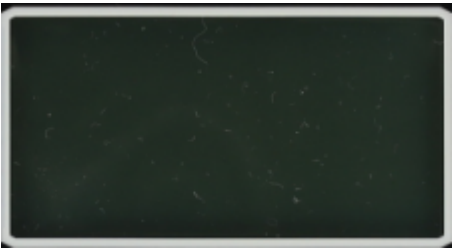
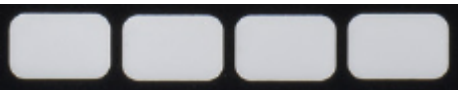
Навигация: работа устройства



1		СДИ	<p>Сообщения информируют пользователя о рабочем состоянии устройства, системных данных и прочих параметрах устройства. Они также выводят информацию о неполадках в работе устройства и о других состояниях устройства и оборудования.</p> <p>Присвоение аварийных сигналов различным светодиодным индикаторам производится при помощи СПИСКА НАЗНАЧЕНИЙ.</p> <p>Обзор доступных аварийных сигналов для устройства приводится в «СПИСКЕ НАЗНАЧЕНИЙ», который находится в Приложении.</p>
		Светодиодный индикатор System OK (Нормальная работа системы)	Если во время работы светодиодный индикатор System OK мигает, немедленно обратитесь в отдел обслуживания.
3		Дисплей	На дисплее отображаются данные измерений и изменяемые параметры.
5		Сенсорные клавиши	<p>Функции ПРОГРАММНЫХ КЛАВИШ являются контекстными. В нижней строке дисплея отображается текущая функция или ее символ.</p> <p>Возможны следующие функции.</p> <ul style="list-style-type: none"> ■ «Навигация» ■ Увеличение/уменьшение значения параметра. ■ Прокрутка страницы меню вверх/вниз. ■ Перемещение курсора в

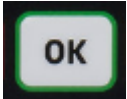





			<p>нужный разряд</p> <ul style="list-style-type: none"> ■ Переход в режим настройки параметров (символ гаечного ключа).
6		<p>Клавиша «INFO» (сигналы и сообщения)</p>	<p>Просмотр текущего назначения индикаторов. Эта кнопка прямого вызова может быть нажата в любое время. Третье нажатие кнопки «INFO» позволяет выйти из меню светодиодных индикаторов.</p> <p>Здесь показаны только первые функции, назначенные светодиодным индикаторам. Каждые три секунды будут отображаться ПРОГРАММНЫЕ КЛАВИШИ (в мигающем режиме).</p> <p><i>Отображение нескольких назначений</i></p> <p>При нажатии кнопки «INFO» на дисплей будут выведены только первые функции, присвоенные индикаторам. Каждые три секунды будут отображаться «ПРОГРАММИРУЕМЫЕ КЛАВИШИ» (в мигающем режиме).</p> <p>Если данному светодиодному индикатору присвоено более одного сигнала (в этом случае отображается символ «три точки»), то для просмотра этих присвоенных функций необходимо выполнить следующую процедуру.</p> <p>Для отображения сразу всех или нескольких назначенных функций выберите нужный СДИ при помощи ПРОГРАММНЫХ КЛАВИШ «вверх» и «вниз».</p> <p>При помощи «программируемой клавиши» «вправо» вызовите подменю данного индикатора. На дисплей будет выведена</p>

			<p>подробная информация по состоянию сигналов, присвоенных данному индикатору. Символ «стрелка» будет указывать на тот индикатор, для которого отображаются назначенные сигналы.</p> <p>При помощи «ПРОГРАММИРУЕМЫХ КЛАВИШ» «вверх» и «вниз» вы можете вызвать следующий или предыдущий индикатор.</p> <p>Чтобы выйти из меню СДИ, нажмите нужное количество раз ПРОГРАММНУЮ КЛАВИШУ «влево».</p>
7		Кнопка «С»	<p>Эта кнопка предназначена для отмены изменений и подтверждения сообщений.</p> <p>Для сброса настроек нажмите программируемую кнопку с символом «гаечный ключ» и введите пароль.</p> <p>Для выхода из меню сброса нажмите программную кнопку «Стрелка влево».</p>
8		Интерфейс USB (соединение с ПО <i>Smart View</i>)	Соединение с программой <i>Smart View</i> осуществляется через интерфейс USB.
9		Кнопка ОК	При нажатии кнопки ОК изменения параметров временно сохраняются. При повторном нажатии кнопки ОК эти изменения будут сохранены на постоянной основе.
10		Кнопка «CTRL»*	Прямой доступ к меню управления.

*=доступна не для всех устройств.

Основное элементы меню

Графический интерфейс пользователя соответствует иерархической древовидной структуре меню. Для доступа к отдельным подменю используются ПРОГРАММНЫЕ КЛАВИШИ или клавиши навигации. Функции программных клавиш обозначаются символами в нижней строке дисплея.

<i>Клавиша</i>	<i>Описание</i>
	■ С помощью клавиши «вверх» вы можете перейти к предыдущему пункту меню/предыдущему параметру с помощью прокрутки вверх.
	■ При помощи программной клавиши «влево» можно вернуться на один шаг назад.
	■ С помощью клавиши «вниз» вы можете перейти к следующему пункту меню/следующему параметру с помощью прокрутки вниз.
	■ При помощи программной клавиши «вправо» можно открыть подменю.
	■ При помощи клавиши «Начало списка» вы можете перейти непосредственно на верхнюю строку списка.
	■ При помощи клавиши «Конец списка» вы можете перейти непосредственно к концу списка.
	■ С помощью программной клавиши «+» можно увеличить соответствующий разряд на единицу. (Если нажать и удерживать эту клавишу, то изменение числа будет происходить быстрее.)
	■ Программная клавиша «-» позволяет уменьшить соответствующий разряд на единицу. (если нажать и удержать эту клавишу, то изменение числа будет происходить быстрее).
	■ С помощью программной клавиши «влево» можно перейти на один разряд влево.
	■ Программная клавиша «вправо» позволяет перейти на один разряд вправо.
	■ При помощи клавиши «Установка параметра» вы можете вызвать соответствующий режим настройки параметров.
	■ При помощи клавиши «Установка параметра» вы можете вызвать соответствующий режим настройки параметров. Требуется пароль.
	■ При помощи клавиши «удалить» вы можете удалить данные.
	■ Быстрая прокрутка вперед осуществляется программной клавишей «Быстро вперед».
	■ Быстрая прокрутка назад доступна с помощью клавиши «Быстро назад»

Для возврата в главное меню нажимайте программируемую клавишу «стрелка влево» до тех пор, пока не выйдете в «Главное меню».

Настройка входа, выхода и СДИ

Конфигурация цифровых входов

Для каждого из цифровых входов установите следующие параметры:

- «Номинальное напряжение»
- Время устр. дреб.: Изменение состояния цифрового входа будет принято только по окончании времени устранения дребезга.
- Инверсия (если необходимо)

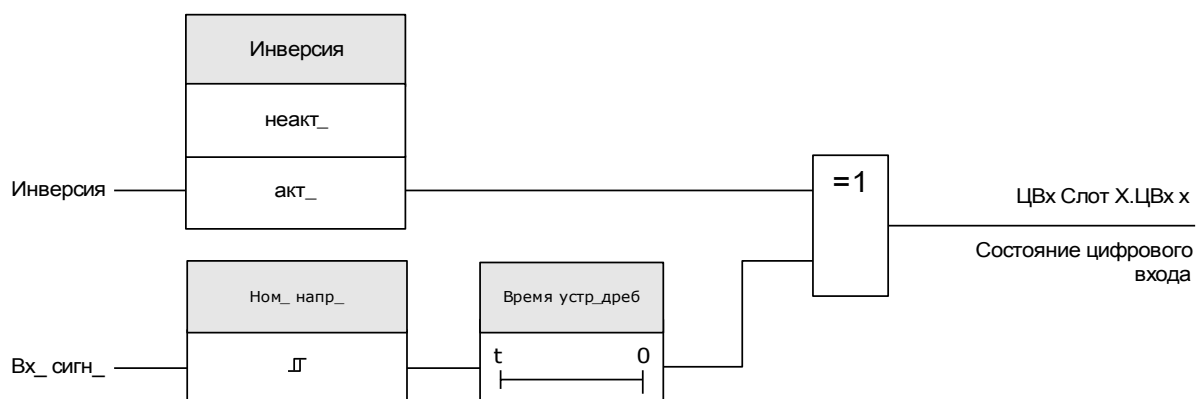

ВНИМАНИЕ!

Время устранения дребезга начинает отсчитываться при каждом изменении состояния входного сигнала.

ВНИМАНИЕ!

Кроме времени устранения дребезга, которое можно задать в программном обеспечении, всегда имеется аппаратное время устранения дребезга (около 12 мс), отключить которое невозможно.

Назначение цифровых входов

Существует два возможных варианта определения, чему должен быть назначен цифровой вход.

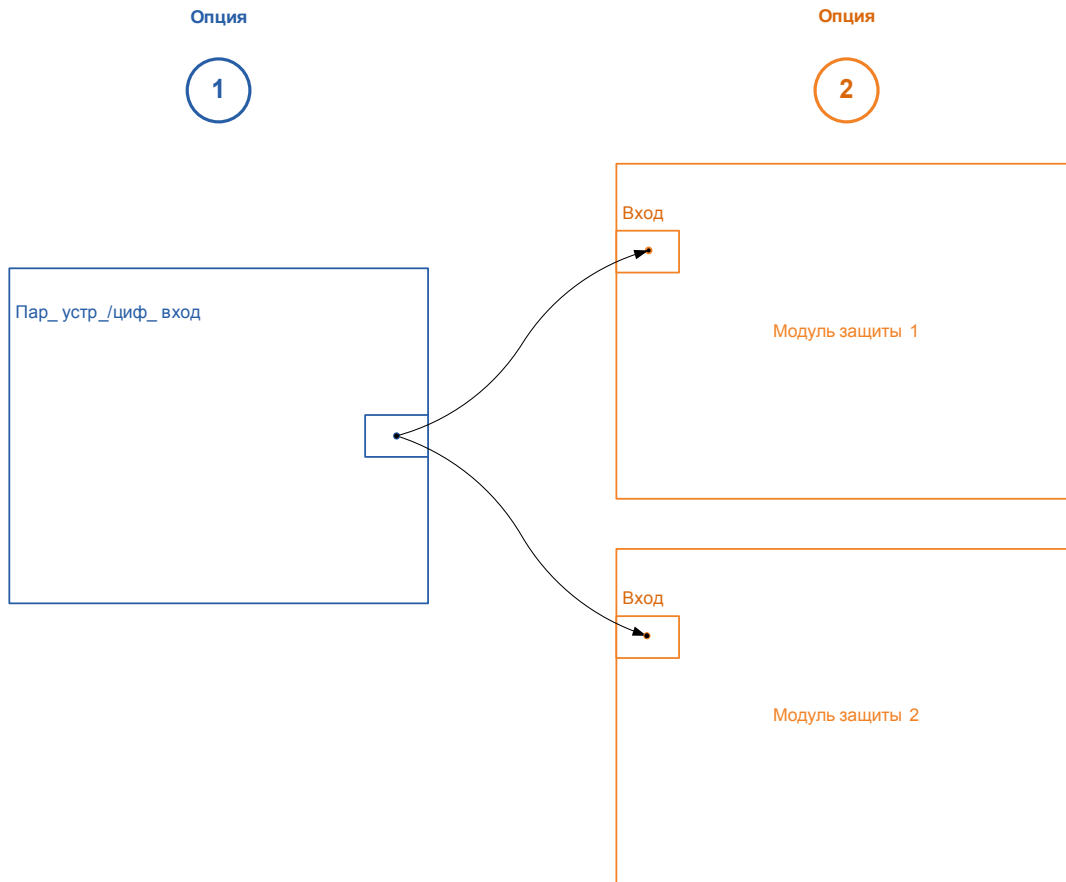

Вариант 1. Назначение цифрового входа одному или нескольким модулям.

Добавление назначения

В меню [Параметры устройства\Цифровые входы] можно назначать цифровые входы одному или нескольким целевым объектам.

Откройте цифровой вход (нажмите для него стрелку вправо). Нажмите клавишу *Установка параметра/гаечный ключ*. Нажмите *Добавить* и назначьте целевой объект. Назначьте дополнительные целевые объекты, где необходимо.

Удаление назначения:

Выберите в ИЧМ, как описано выше, цифровой вход, который нужно отредактировать.

Откройте назначения цифрового входа (нажмите для него стрелку вправо) и выберите назначение, которое нужно удалить (обратите внимание, что это делается с помощью курсора). Теперь назначение можно удалить в ИЧМ, нажав программную клавишу *Настройка параметров* и выбрав *удалить*. Подтвердите обновление настройки параметров.

Вариант 2. Подключение входа модуля и цифрового входа

Откройте модуль. В этом модуле назначьте цифровой вход входу модуля. Пример: Модуль защиты нужно блокировать в зависимости от состояния цифрового входа. Для этого назначьте блокирующему входу в общих параметрах цифровой вход (например, «Вн. блок. 1»).

Проверка назначений цифрового входа

Чтобы проверить объекты, которым назначен какой-либо цифровой вход, выполните следующие действия.

В меню нажмите [Параметры устройства\Цифровые входы].

Перейдите к тому цифровому входу, который нужно проверить.





С помощью ИЧМ:







Если существует несколько назначений, то есть цифровой вход используется больше чем один раз (ему назначено несколько целевых объектов), это показывается символом многоточия («...») за цифровым входом. Откройте этот цифровой вход, нажав программную клавишу со стрелкой вправо, чтобы увидеть список целевых объектов данного цифрового входа.







DI-8P X

ЦВх Слот X1

Параметры цифровых выходов устройства DI-8P X

Параметр	Описание	Диапазон уставок	По умолчанию	Путь в меню
 Ном_напр_	Номинальное напряжение цифровых входов	24 В (пост_), 48 В (пост_), 60 В (пост_), 110 В (пост_), 230 В (пост_), 110 В (пер_), 230 В (пер_)	24 В (пост_)	[Пар_устр_ /Цифровые входы /ЦВх Слот X1 /Гр_1]
 Инверсия 1	Инверсия входного сигнала	неакт_, акт_	неакт_	[Пар_устр_ /Цифровые входы /ЦВх Слот X1 /Гр_1]
 Время устр_дреб 1	Изменение состояния цифрового входа будет распознано только по истечении времени дребезга контактов (контакт становится рабочим). Таким образом, положение бегунков не будет определяться ошибочно.	нет врем_устр_дреб, 20 мс, 50 мс, 100 мс	нет врем_устр_дреб	[Пар_устр_ /Цифровые входы /ЦВх Слот X1 /Гр_1]
 Ном_напр_	Номинальное напряжение цифровых входов	24 В (пост_), 48 В (пост_), 60 В (пост_), 110 В (пост_), 230 В (пост_), 110 В (пер_), 230 В (пер_)	24 В (пост_)	[Пар_устр_ /Цифровые входы /ЦВх Слот X1 /Гр_2]
 Инверсия 2	Инверсия входного сигнала	неакт_, акт_	неакт_	[Пар_устр_ /Цифровые входы /ЦВх Слот X1 /Гр_2]

Параметр	Описание	Диапазон уставок	По умолчанию	Путь в меню
 Время устр_дреб 2	Изменение состояния цифрового входа будет распознано только по истечении времени дребезга контактов (контакт становится рабочим). Таким образом, положение бегунков не будет определяться ошибочно.	нет врем_устр_дреб, 20 мс, 50 мс, 100 мс	нет врем_устр_дреб	[Пар_ устр_ /Цифровые входы /ЦВх Слот X1 /Гр_ 2]
 Ном_ напр_	Номинальное напряжение цифровых входов	24 В (пост_), 48 В (пост_), 60 В (пост_), 110 В (пост_), 230 В (пост_), 110 В (пер_), 230 В (пер_)	24 В (пост_)	[Пар_ устр_ /Цифровые входы /ЦВх Слот X1 /Гр_ 3]
 Инверсия 3	Инверсия входного сигнала	неакт_, акт_	неакт_	[Пар_ устр_ /Цифровые входы /ЦВх Слот X1 /Гр_ 3]
 Время устр_дреб 3	Изменение состояния цифрового входа будет распознано только по истечении времени дребезга контактов (контакт становится рабочим). Таким образом, положение бегунков не будет определяться ошибочно.	нет врем_устр_дреб, 20 мс, 50 мс, 100 мс	нет врем_устр_дреб	[Пар_ устр_ /Цифровые входы /ЦВх Слот X1 /Гр_ 3]
 Инверсия 4	Инверсия входного сигнала	неакт_, акт_	неакт_	[Пар_ устр_ /Цифровые входы /ЦВх Слот X1 /Гр_ 3]
 Время устр_дреб 4	Изменение состояния цифрового входа будет распознано только по истечении времени дребезга контактов (контакт становится рабочим). Таким образом, положение бегунков не будет определяться ошибочно.	нет врем_устр_дреб, 20 мс, 50 мс, 100 мс	нет врем_устр_дреб	[Пар_ устр_ /Цифровые входы /ЦВх Слот X1 /Гр_ 3]
 Инверсия 5	Инверсия входного сигнала	неакт_, акт_	неакт_	[Пар_ устр_ /Цифровые входы /ЦВх Слот X1 /Гр_ 3]

Параметр	Описание	Диапазон уставок	По умолчанию	Путь в меню
 Время устр_дреб 5	Изменение состояния цифрового входа будет распознано только по истечении времени дребезга контактов (контакт становится рабочим). Таким образом, положение бегунков не будет определяться ошибочно.	нет врем_устр_дреб, 20 мс, 50 мс, 100 мс	нет врем_устр_дреб	[Пар_ устр_ /Цифровые входы /ЦВх Слот X1 /Гр_ 3]
 Инверсия 6	Инверсия входного сигнала	неакт_, акт_	неакт_	[Пар_ устр_ /Цифровые входы /ЦВх Слот X1 /Гр_ 3]
 Время устр_дреб 6	Изменение состояния цифрового входа будет распознано только по истечении времени дребезга контактов (контакт становится рабочим). Таким образом, положение бегунков не будет определяться ошибочно.	нет врем_устр_дреб, 20 мс, 50 мс, 100 мс	нет врем_устр_дреб	[Пар_ устр_ /Цифровые входы /ЦВх Слот X1 /Гр_ 3]
 Инверсия 7	Инверсия входного сигнала	неакт_, акт_	неакт_	[Пар_ устр_ /Цифровые входы /ЦВх Слот X1 /Гр_ 3]
 Время устр_дреб 7	Изменение состояния цифрового входа будет распознано только по истечении времени дребезга контактов (контакт становится рабочим). Таким образом, положение бегунков не будет определяться ошибочно.	нет врем_устр_дреб, 20 мс, 50 мс, 100 мс	нет врем_устр_дреб	[Пар_ устр_ /Цифровые входы /ЦВх Слот X1 /Гр_ 3]
 Инверсия 8	Инверсия входного сигнала	неакт_, акт_	неакт_	[Пар_ устр_ /Цифровые входы /ЦВх Слот X1 /Гр_ 3]
 Время устр_дреб 8	Изменение состояния цифрового входа будет распознано только по истечении времени дребезга контактов (контакт становится рабочим). Таким образом, положение бегунков не будет определяться ошибочно. 8	нет врем_устр_дреб, 20 мс, 50 мс, 100 мс	нет врем_устр_дреб	[Пар_ устр_ /Цифровые входы /ЦВх Слот X1 /Гр_ 3]







Сигналы цифровых выходов DI-8P X



<i>Сигнал</i>	<i>Описание</i>
ЦВх 1	Сигнал: Цифровой вход
ЦВх 2	Сигнал: Цифровой вход
ЦВх 3	Сигнал: Цифровой вход
ЦВх 4	Сигнал: Цифровой вход
ЦВх 5	Сигнал: Цифровой вход
ЦВх 6	Сигнал: Цифровой вход
ЦВх 7	Сигнал: Цифровой вход
ЦВх 8	Сигнал: Цифровой вход

ЦВх-4Р X

ЦВх Слот X1

Параметры цифровых выходов устройства ЦВх-4Р X

Параметр	Описание	Диапазон уставок	По умолчанию	Путь в меню
 Ном_напр_	Номинальное напряжение цифровых входов	24 В (пост_), 48 В (пост_), 60 В (пост_), 110 В (пост_), 230 В (пост_), 110 В (пер_), 230 В (пер_)	24 В (пост_)	[Пар_ устр_ / Цифровые входы / ЦВх Слот X1]
 Инверсия 1	Инверсия входного сигнала	неакт_, акт_	неакт_	[Пар_ устр_ / Цифровые входы / ЦВх Слот X1]
 Время устр_дреб 1	Изменение состояния цифрового входа будет распознано только по истечении времени дребезга контактов (контакт становится рабочим). Таким образом, положение бегунков не будет определяться ошибочно.	нет врем_ устр_дреб, 20 мс, 50 мс, 100 мс	нет врем_ устр_дреб	[Пар_ устр_ / Цифровые входы / ЦВх Слот X1]
 Инверсия 2	Инверсия входного сигнала	неакт_, акт_	неакт_	[Пар_ устр_ / Цифровые входы / ЦВх Слот X1]
 Время устр_дреб 2	Изменение состояния цифрового входа будет распознано только по истечении времени дребезга контактов (контакт становится рабочим). Таким образом, положение бегунков не будет определяться ошибочно.	нет врем_ устр_дреб, 20 мс, 50 мс, 100 мс	нет врем_ устр_дреб	[Пар_ устр_ / Цифровые входы / ЦВх Слот X1]
 Инверсия 3	Инверсия входного сигнала	неакт_, акт_	неакт_	[Пар_ устр_ / Цифровые входы / ЦВх Слот X1]

Параметр	Описание	Диапазон уставок	По умолчанию	Путь в меню
 Время устр_дреб 3	Изменение состояния цифрового входа будет распознано только по истечении времени дребезга контактов (контакт становится рабочим). Таким образом, положение бегунков не будет определяться ошибочно.	нет врем_устр_дреб, 20 мс, 50 мс, 100 мс	нет врем_устр_дреб	[Пар_ устр_ /Цифровые входы /ЦВх Слот X1]
 Инверсия 4	Инверсия входного сигнала	неакт_, акт_	неакт_	[Пар_ устр_ /Цифровые входы /ЦВх Слот X1]
 Время устр_дреб 4	Изменение состояния цифрового входа будет распознано только по истечении времени дребезга контактов (контакт становится рабочим). Таким образом, положение бегунков не будет определяться ошибочно.	нет врем_устр_дреб, 20 мс, 50 мс, 100 мс	нет врем_устр_дреб	[Пар_ устр_ /Цифровые входы /ЦВх Слот X1]

Сигналы цифровых выходов ЦВх-4Р X

<i>Сигнал</i>	<i>Описание</i>
ЦВх 1	Сигнал: Цифровой вход
ЦВх 2	Сигнал: Цифровой вход
ЦВх 3	Сигнал: Цифровой вход
ЦВх 4	Сигнал: Цифровой вход

Настройки выходных реле

Состояния на выходе модуля и сигналов/защитных функций (таких как обратная блокировка) могут передаваться при помощи реле аварийных сигналов. Реле аварийных сигналов имеют беспотенциальные контакты (которые могут использоваться как замыкающий или размыкающий контакт). Для каждого реле аварийного сигнала при помощи «списка назначений» может быть назначено до 7 функций.

Для каждого из реле цифровых выходов установите следующие параметры:

- До 7 сигналов из «списка назначений» (объединенных логической функцией «ИЛИ»)
- Каждый из назначенных сигналов может быть инвертирован.
- (Коллективное) состояние релейных выходов может быть инвертировано (по принципу тока замкнутой или разомкнутой цепи)
- В рабочем режиме можно определить подается ли на выход реле рабочий ток или замкнута ли цепь.
- *Замкнут* — активно/неактивно
 - *Замкнут = неактивно*:
Если параметру замыкания присвоено значение *неактивно*, то соответствующий контакт реле аварийного сигнала принимает состояние назначенных аварийных сигналов.
 - *Замкнут = активно*:
Если параметру замыкания присвоено значение *активно*, то будет сохранено то состояние соответствующего контакта реле аварийного сигнала, которое установлено соответствующим аварийным сигналом.

Состояние реле аварийного сигнала может быть подтверждено только после сброса тех сигналов, которые инициировали настройку реле и по истечении минимального времени задержки.

- *Время удержания*: При изменении сигнала минимальное время блокировки обеспечивает поддержание реле во включенном или выключенном состоянии в течение этого минимального периода времени.

ВНИМАНИЕ!

Если для релейных выходов установлен параметр **Защелкнут** = *активный*, то они будут находиться (или вернуться) в свое положение даже в случае прерывания подачи электропитания.

Если для бинарных выходных реле параметру **Замкнут** *задано значение активный*, то бинарный выход также будет находиться в своем положении, если он будет перепрограммирован иным способом. Это также относится к случаю, когда параметру **Замыкание** присвоено значение *неактивно*. Сброс релейного выхода, который заблокировал сигнал, всегда требует подтверждения.

ПРИМЕЧАНИЕ

Реле **System OK** (защитное устройство) не может быть сконфигурировано.

Опции подтверждений

Подтверждение релейных выходов может осуществляться:

- С помощью кнопки **C** на панели управления.
- Каждое реле цифрового выхода может быть подтверждено сигналом из «списка назначений» (если параметр **Замкнут** *имеет состояние активный*).
- С помощью модуля **Внеш Подтверждение** может производиться подтверждение всех релейных выходов одновременно, если сигнал внешнего подтверждения, который был выбран из списка подтверждений принимает значение «истина» (например, состояние цифрового входа).
- С помощью **SCADA** все релейные выходы могут быть подтверждены одновременно.



**БУДЬТЕ
ОСТОРОЖНЫ!**

Выходные контакты реле можно настроить принудительно или отключить (для ввода в эксплуатацию см. разделы «Сервис/Отключение контактов выходных реле» и «Сервис/Принудительная установка контактов выходных реле»).

Реле самодиагностики



Реле аварийного сигнала System OK (KC) — это устройства типа КОНТАКТ ПОД НАПРЯЖЕНИЕМ. Место его установки зависит от типа корпуса. Обратитесь к электрической схеме устройства (контакт WDC).

Реле *System OK (KC)* не может быть параметризовано. Реле самодиагностики представляет собой контакт рабочего тока, который срабатывает при отсутствии внутренних неполадок в устройстве. Пока устройство загружается, *реле System OK (KC)* остается отключенным. После полной загрузки системы реле срабатывает и назначенный светодиодный индикатор соответствующим образом активируется (обратитесь к главе «Самодиагностика»).

OR-5 X







РелВых Раз X2









Прямые команды OR-5 X









Параметр	Описание	Диапазон уставок	По умолчанию	Путь в меню
 НЕЙТР_	<p>Это второй шаг (после «УПРАВЛЕНИЕ НЕЙТРАЛИЗАЦИЕЙ») для ОТКЛЮЧЕНИЯ релейных выходов, с помощью которого отключаются те релейные выходы, которые в настоящее время не замкнуты, и на которые не распространяется время минимального ожидания. Примечание: ВНИМАНИЕ, РЕЛЕ ОТКЛЮЧЕНЫ! Этот сигнал необходим для безопасного проведения ремонта и ТО без выведения всего процесса из рабочего режима (примечание: блокировка зон и контрольный контакт не будут отключены). ПОЛЬЗОВАТЕЛЬ ОБЯЗАН УБЕДИТЬСЯ, что все реле будут включены после проведения техобслуживания.</p> <p>Дост_ только если: УПР-Е НЕЙТР_ = акт_</p>	неакт_, акт_	неакт_	[Сервис /Режим теста (защ запр) /НЕЙТР_ /РелВых Раз X2]
 Все Вых Прин	<p>Благодаря этой функции происходит перезапись состояния релейного выхода (принудительная). Реле может быть переведено из нормального рабочего режима (реле работает в соответствии с подаваемыми назначенными сигналами) в «принудительно включенное» или «принудительно выключенное» состояние. Принудительная установка реле групп всего устройства имеет приоритет над принудительной установкой одного релейного выхода.</p>	Норм_, Выключено, Включено	Норм_	[Сервис /Режим теста (защ запр) /ВР Прин /РелВых Раз X2]
 ВР Прин1	<p>Благодаря этой функции происходит перезапись состояния релейного выхода (принудительная). Реле может быть переведено из нормального рабочего режима (реле работает в соответствии с подаваемыми назначенными сигналами) в «принудительно включенное» или «принудительно выключенное» состояние.</p>	Норм_, Выключено, Включено	Норм_	[Сервис /Режим теста (защ запр) /ВР Прин /РелВых Раз X2]







Параметр	Описание	Диапазон уставок	По умолчанию	Путь в меню
 ВР Прин2	Благодаря этой функции происходит перезапись состояния релейного выхода (принудительная). Реле может быть переведено из нормального рабочего режима (реле работает в соответствии с подаваемыми назначенными сигналами) в «принудительно включенное» или «принудительно выключенное» состояние.	Норм_, Выключено, Включено	Норм_	[Сервис /Режим теста (защ запр) /ВР Прин /РелВых Раз X2]
 ВР Прин3	Благодаря этой функции происходит перезапись состояния релейного выхода (принудительная). Реле может быть переведено из нормального рабочего режима (реле работает в соответствии с подаваемыми назначенными сигналами) в «принудительно включенное» или «принудительно выключенное» состояние.	Норм_, Выключено, Включено	Норм_	[Сервис /Режим теста (защ запр) /ВР Прин /РелВых Раз X2]
 ВР Прин4	Благодаря этой функции происходит перезапись состояния релейного выхода (принудительная). Реле может быть переведено из нормального рабочего режима (реле работает в соответствии с подаваемыми назначенными сигналами) в «принудительно включенное» или «принудительно выключенное» состояние.	Норм_, Выключено, Включено	Норм_	[Сервис /Режим теста (защ запр) /ВР Прин /РелВых Раз X2]
 ВР Прин5	Благодаря этой функции происходит перезапись состояния релейного выхода (принудительная). Реле может быть переведено из нормального рабочего режима (реле работает в соответствии с подаваемыми назначенными сигналами) в «принудительно включенное» или «принудительно выключенное» состояние.	Норм_, Выключено, Включено	Норм_	[Сервис /Режим теста (защ запр) /ВР Прин /РелВых Раз X2]









Параметры двоичных выходных реле OR-5 X







Параметр	Описание	Диапазон уставок	По умолчанию	Путь в меню
Режим работы 	Режим работы	Принцип рабочего тока, Принцип замкнутой цепи	Принцип рабочего тока	[Пар_ устр_ /Двоичн_ вых_ /РелВых Раз X2 /ЦВых 1]
t-уд_ 	Для того, чтобы точно определить переход между состояниями релейных выходов, происходит удержание «нового состояния» в течение времени, равного, по крайней мере, времени удержания.	0.00 - 300.00с	0.00с	[Пар_ устр_ /Двоичн_ вых_ /РелВых Раз X2 /ЦВых 1]
t-Выд выкл 	Выдержка времени на выключение	0.00 - 300.00с	0.00с	[Пар_ устр_ /Двоичн_ вых_ /РелВых Раз X2 /ЦВых 1]
Замкн_ 	Определяет, будет ли релейный выход замкнут при приеме сигнала.	неакт_ акт_	акт_	[Пар_ устр_ /Двоичн_ вых_ /РелВых Раз X2 /ЦВых 1]
Подтверждение 	Сигнал подтверждения - Сигнал подтверждения (подтверждающий соответствующий релейный выход) может быть назначен для каждого релейного выхода. Сигнал подтверждения имеет силу только если соответствующий параметр «Замкнуто» имеет значение «Активный». Дост_ только если: Замкн_ = акт_	1..n_ Спис_ назн_	.-	[Пар_ устр_ /Двоичн_ вых_ /РелВых Раз X2 /ЦВых 1]
Инверсия 	Инверсия коллективного сигнала (схема "ИЛИ"/размыкание). В сочетании с инвертированными входными сигналами можно запрограммировать схему "И" (смыкание).	неакт_ акт_	неакт_	[Пар_ устр_ /Двоичн_ вых_ /РелВых Раз X2 /ЦВых 1]
Назнач_1 	Назначение	1..n_ Спис_ назн_	Распределительный щит[1].КомО ткл	[Пар_ устр_ /Двоичн_ вых_ /РелВых Раз X2 /ЦВых 1]









Параметр	Описание	Диапазон уставок	По умолчанию	Путь в меню
Инверсия 1 	Инvertирование состояния назначенного сигнала.	неакт_, акт_	неакт_	[Пар_ устр_ /Двоичн_ вых_ /РелВых Раз Х2 /ЦВых 1]
Назнач_ 2 	Назначение	1..n_ Спис_ назн_	.-	[Пар_ устр_ /Двоичн_ вых_ /РелВых Раз Х2 /ЦВых 1]
Инверсия 2 	Инvertирование состояния назначенного сигнала.	неакт_, акт_	неакт_	[Пар_ устр_ /Двоичн_ вых_ /РелВых Раз Х2 /ЦВых 1]
Назнач_ 3 	Назначение	1..n_ Спис_ назн_	.-	[Пар_ устр_ /Двоичн_ вых_ /РелВых Раз Х2 /ЦВых 1]
Инверсия 3 	Инvertирование состояния назначенного сигнала.	неакт_, акт_	неакт_	[Пар_ устр_ /Двоичн_ вых_ /РелВых Раз Х2 /ЦВых 1]
Назнач_ 4 	Назначение	1..n_ Спис_ назн_	.-	[Пар_ устр_ /Двоичн_ вых_ /РелВых Раз Х2 /ЦВых 1]
Инверсия 4 	Инvertирование состояния назначенного сигнала.	неакт_, акт_	неакт_	[Пар_ устр_ /Двоичн_ вых_ /РелВых Раз Х2 /ЦВых 1]
Назнач_ 5 	Назначение	1..n_ Спис_ назн_	.-	[Пар_ устр_ /Двоичн_ вых_ /РелВых Раз Х2 /ЦВых 1]









Параметр	Описание	Диапазон уставок	По умолчанию	Путь в меню
Инверсия 5 	Инvertирование состояния назначенного сигнала.	неакт_, акт_	неакт_	[Пар_ устр_ /Двоичн_ вых_ /РелВых Раз Х2 /ЦВых 1]
Назнач_ 6 	Назначение	1..n_ Спис_ назн_	.-	[Пар_ устр_ /Двоичн_ вых_ /РелВых Раз Х2 /ЦВых 1]
Инверсия 6 	Инvertирование состояния назначенного сигнала.	неакт_, акт_	неакт_	[Пар_ устр_ /Двоичн_ вых_ /РелВых Раз Х2 /ЦВых 1]
Назнач_ 7 	Назначение	1..n_ Спис_ назн_	.-	[Пар_ устр_ /Двоичн_ вых_ /РелВых Раз Х2 /ЦВых 1]
Инверсия 7 	Инvertирование состояния назначенного сигнала.	неакт_, акт_	неакт_	[Пар_ устр_ /Двоичн_ вых_ /РелВых Раз Х2 /ЦВых 1]
Режим работы 	Режим работы	Принцип рабочего тока, Принцип замкнутой цепи	Принцип рабочего тока	[Пар_ устр_ /Двоичн_ вых_ /РелВых Раз Х2 /ЦВых 2]
t-уд_ 	Для того, чтобы точно определить переход между состояниями релейных выходов, происходит удержание «нового состояния» в течение времени, равного, по крайней мере, времени удержания.	0.00 - 300.00с	0.00с	[Пар_ устр_ /Двоичн_ вых_ /РелВых Раз Х2 /ЦВых 2]
t-Выд выкл 	Выдержка времени на выключение	0.00 - 300.00с	0.00с	[Пар_ устр_ /Двоичн_ вых_ /РелВых Раз Х2 /ЦВых 2]







Параметр	Описание	Диапазон уставок	По умолчанию	Путь в меню
Замкн_ 	Определяет, будет ли релейный выход замкнут при приеме сигнала.	неакт_, акт_	неакт_	[Пар_ устр_ /Двоичн_ вых_ /РелВых Раз Х2 /ЦВых 2]
Подтвержде ние 	Сигнал подтверждения - Сигнал подтверждения (подтверждающий соответствующий релейный выход) может быть назначен для каждого релейного выхода. Сигнал подтверждения имеет силу только если соответствующий параметр «Замкнуто» имеет значение «Активный». Дост_ только если: Замкн_ = акт_	1..n_ Спис_ назн_	.-	[Пар_ устр_ /Двоичн_ вых_ /РелВых Раз Х2 /ЦВых 2]
Инверсия 	Инверсия коллективного сигнала (схема "ИЛИ"/размыкание). В сочетании с инвертированными входными сигналами можно запрограммировать схему "И" (смыкание).	неакт_, акт_	неакт_	[Пар_ устр_ /Двоичн_ вых_ /РелВых Раз Х2 /ЦВых 2]
Назнач_ 1 	Назначение	1..n_ Спис_ назн_	Защ.Трев_	[Пар_ устр_ /Двоичн_ вых_ /РелВых Раз Х2 /ЦВых 2]
Инверсия 1 	Инвертирование состояния назначенного сигнала.	неакт_, акт_	неакт_	[Пар_ устр_ /Двоичн_ вых_ /РелВых Раз Х2 /ЦВых 2]
Назнач_ 2 	Назначение	1..n_ Спис_ назн_	.-	[Пар_ устр_ /Двоичн_ вых_ /РелВых Раз Х2 /ЦВых 2]
Инверсия 2 	Инвертирование состояния назначенного сигнала.	неакт_, акт_	неакт_	[Пар_ устр_ /Двоичн_ вых_ /РелВых Раз Х2 /ЦВых 2]









Параметр	Описание	Диапазон уставок	По умолчанию	Путь в меню
Назнач_3 	Назначение	1..n_Спис_назн_	.-	[Пар_устр_ /Двоичн_вых_ /РелВых Раз Х2 /ЦВых 2]
Инверсия 3 	Инvertирование состояния назначенного сигнала.	неакт_, акт_	неакт_	[Пар_устр_ /Двоичн_вых_ /РелВых Раз Х2 /ЦВых 2]
Назнач_4 	Назначение	1..n_Спис_назн_	.-	[Пар_устр_ /Двоичн_вых_ /РелВых Раз Х2 /ЦВых 2]
Инверсия 4 	Инvertирование состояния назначенного сигнала.	неакт_, акт_	неакт_	[Пар_устр_ /Двоичн_вых_ /РелВых Раз Х2 /ЦВых 2]
Назнач_5 	Назначение	1..n_Спис_назн_	.-	[Пар_устр_ /Двоичн_вых_ /РелВых Раз Х2 /ЦВых 2]
Инверсия 5 	Инvertирование состояния назначенного сигнала.	неакт_, акт_	неакт_	[Пар_устр_ /Двоичн_вых_ /РелВых Раз Х2 /ЦВых 2]
Назнач_6 	Назначение	1..n_Спис_назн_	.-	[Пар_устр_ /Двоичн_вых_ /РелВых Раз Х2 /ЦВых 2]
Инверсия 6 	Инvertирование состояния назначенного сигнала.	неакт_, акт_	неакт_	[Пар_устр_ /Двоичн_вых_ /РелВых Раз Х2 /ЦВых 2]









Параметр	Описание	Диапазон уставок	По умолчанию	Путь в меню
Назнач_7 	Назначение	1..n_ Спис_назн_	.-	[Пар_ устр_ /Двоичн_ вых_ /РелВых Раз X2 /ЦВых 2]
Инверсия 7 	Инвертирование состояния назначенного сигнала.	неакт_, акт_	неакт_	[Пар_ устр_ /Двоичн_ вых_ /РелВых Раз X2 /ЦВых 2]
Режим работы 	Режим работы	Принцип рабочего тока, Принцип замкнутой цепи	Принцип рабочего тока	[Пар_ устр_ /Двоичн_ вых_ /РелВых Раз X2 /ЦВых 3]
t-уд_ 	Для того, чтобы точно определить переход между состояниями релейных выходов, происходит удержание «нового состояния» в течение времени, равного, по крайней мере, времени удержания.	0.00 - 300.00с	0.00с	[Пар_ устр_ /Двоичн_ вых_ /РелВых Раз X2 /ЦВых 3]
t-Выд выкл 	Выдержка времени на выключение	0.00 - 300.00с	0.00с	[Пар_ устр_ /Двоичн_ вых_ /РелВых Раз X2 /ЦВых 3]
Замкн_ 	Определяет, будет ли релейный выход замкнут при приеме сигнала.	неакт_, акт_	неакт_	[Пар_ устр_ /Двоичн_ вых_ /РелВых Раз X2 /ЦВых 3]
Подтверждение 	Сигнал подтверждения - Сигнал подтверждения (подтверждающий соответствующий релейный выход) может быть назначен для каждого релейного выхода. Сигнал подтверждения имеет силу только если соответствующий параметр «Замкнуто» имеет значение «Активный». Дост_ только если: Замкн_ = акт_	1..n_ Спис_назн_	.-	[Пар_ устр_ /Двоичн_ вых_ /РелВых Раз X2 /ЦВых 3]







Параметр	Описание	Диапазон уставок	По умолчанию	Путь в меню
 Инверсия	Инверсия коллективного сигнала (схема "ИЛИ"/размыкание). В сочетании с инвертированными входными сигналами можно запрограммировать схему "И" (смыкание).	неакт_, акт_	неакт_	[Пар_ устр_ /Двоичн_ вых_ /РелВых Раз Х2 /ЦВых 3]
 Назнач_ 1	Назначение	1..n_ Спис_ назн_	Распределит ельный щит[1].Кмд ВКЛ	[Пар_ устр_ /Двоичн_ вых_ /РелВых Раз Х2 /ЦВых 3]
 Инверсия 1	Инвертирование состояния назначенного сигнала.	неакт_, акт_	неакт_	[Пар_ устр_ /Двоичн_ вых_ /РелВых Раз Х2 /ЦВых 3]
 Назнач_ 2	Назначение	1..n_ Спис_ назн_	.-	[Пар_ устр_ /Двоичн_ вых_ /РелВых Раз Х2 /ЦВых 3]
 Инверсия 2	Инвертирование состояния назначенного сигнала.	неакт_, акт_	неакт_	[Пар_ устр_ /Двоичн_ вых_ /РелВых Раз Х2 /ЦВых 3]
 Назнач_ 3	Назначение	1..n_ Спис_ назн_	.-	[Пар_ устр_ /Двоичн_ вых_ /РелВых Раз Х2 /ЦВых 3]
 Инверсия 3	Инвертирование состояния назначенного сигнала.	неакт_, акт_	неакт_	[Пар_ устр_ /Двоичн_ вых_ /РелВых Раз Х2 /ЦВых 3]
 Назнач_ 4	Назначение	1..n_ Спис_ назн_	.-	[Пар_ устр_ /Двоичн_ вых_ /РелВых Раз Х2 /ЦВых 3]



Параметр	Описание	Диапазон уставок	По умолчанию	Путь в меню
Инверсия 4 	Инvertирование состояния назначенного сигнала.	неакт_, акт_	неакт_	[Пар_ устр_ /Двоичн_ вых_ /РелВых Раз Х2 /ЦВых 3]
Назнач_ 5 	Назначение	1..n_ Спис_ назн_	.-	[Пар_ устр_ /Двоичн_ вых_ /РелВых Раз Х2 /ЦВых 3]
Инверсия 5 	Инvertирование состояния назначенного сигнала.	неакт_, акт_	неакт_	[Пар_ устр_ /Двоичн_ вых_ /РелВых Раз Х2 /ЦВых 3]
Назнач_ 6 	Назначение	1..n_ Спис_ назн_	.-	[Пар_ устр_ /Двоичн_ вых_ /РелВых Раз Х2 /ЦВых 3]
Инверсия 6 	Инvertирование состояния назначенного сигнала.	неакт_, акт_	неакт_	[Пар_ устр_ /Двоичн_ вых_ /РелВых Раз Х2 /ЦВых 3]
Назнач_ 7 	Назначение	1..n_ Спис_ назн_	.-	[Пар_ устр_ /Двоичн_ вых_ /РелВых Раз Х2 /ЦВых 3]
Инверсия 7 	Инvertирование состояния назначенного сигнала.	неакт_, акт_	неакт_	[Пар_ устр_ /Двоичн_ вых_ /РелВых Раз Х2 /ЦВых 3]
Режим работы 	Режим работы	Принцип рабочего тока, Принцип замкнутой цепи	Принцип рабочего тока	[Пар_ устр_ /Двоичн_ вых_ /РелВых Раз Х2 /ЦВых 4]





Параметр	Описание	Диапазон уставок	По умолчанию	Путь в меню
t-уд_ 	Для того, чтобы точно определить переход между состояниями релейных выходов, происходит удержание «нового состояния» в течение времени, равного, по крайней мере, времени удержания.	0.00 - 300.00с	0.00с	[Пар_ устр_ /Двоичн_ вых_ /РелВых Раз X2 /ЦВых 4]
t-Выд выкл 	Выдержка времени на выключение	0.00 - 300.00с	0.00с	[Пар_ устр_ /Двоичн_ вых_ /РелВых Раз X2 /ЦВых 4]
Замкн_ 	Определяет, будет ли релейный выход замкнут при приеме сигнала.	неакт_, акт_	неакт_	[Пар_ устр_ /Двоичн_ вых_ /РелВых Раз X2 /ЦВых 4]
Подтверждение 	Сигнал подтверждения - Сигнал подтверждения (подтверждающий соответствующий релейный выход) может быть назначен для каждого релейного выхода. Сигнал подтверждения имеет силу только если соответствующий параметр «Замкнуто» имеет значение «Активный». Дост_ только если: Замкн_ = акт_	1..n_ Спис_ назн_	.-	[Пар_ устр_ /Двоичн_ вых_ /РелВых Раз X2 /ЦВых 4]
Инверсия 	Инверсия коллективного сигнала (схема "ИЛИ"/размыкание). В сочетании с инвертированными входными сигналами можно запрограммировать схему "И" (смыкание).	неакт_, акт_	неакт_	[Пар_ устр_ /Двоичн_ вых_ /РелВых Раз X2 /ЦВых 4]
Назнач_ 1 	Назначение	1..n_ Спис_ назн_	Распределительный щит[1].Кмд ВЫКЛ	[Пар_ устр_ /Двоичн_ вых_ /РелВых Раз X2 /ЦВых 4]
Инверсия 1 	Инвертирование состояния назначенного сигнала.	неакт_, акт_	неакт_	[Пар_ устр_ /Двоичн_ вых_ /РелВых Раз X2 /ЦВых 4]

Параметр	Описание	Диапазон уставок	По умолчанию	Путь в меню
Назнач_2 	Назначение	1..n_Спис_назн_	.-	[Пар_устр_ /Двоичн_вых_ /РелВых Раз Х2 /ЦВых 4]
Инверсия 2 	Инvertирование состояния назначенного сигнала.	неакт_, акт_	неакт_	[Пар_устр_ /Двоичн_вых_ /РелВых Раз Х2 /ЦВых 4]
Назнач_3 	Назначение	1..n_Спис_назн_	.-	[Пар_устр_ /Двоичн_вых_ /РелВых Раз Х2 /ЦВых 4]
Инверсия 3 	Инvertирование состояния назначенного сигнала.	неакт_, акт_	неакт_	[Пар_устр_ /Двоичн_вых_ /РелВых Раз Х2 /ЦВых 4]
Назнач_4 	Назначение	1..n_Спис_назн_	.-	[Пар_устр_ /Двоичн_вых_ /РелВых Раз Х2 /ЦВых 4]
Инверсия 4 	Инvertирование состояния назначенного сигнала.	неакт_, акт_	неакт_	[Пар_устр_ /Двоичн_вых_ /РелВых Раз Х2 /ЦВых 4]
Назнач_5 	Назначение	1..n_Спис_назн_	.-	[Пар_устр_ /Двоичн_вых_ /РелВых Раз Х2 /ЦВых 4]
Инверсия 5 	Инvertирование состояния назначенного сигнала.	неакт_, акт_	неакт_	[Пар_устр_ /Двоичн_вых_ /РелВых Раз Х2 /ЦВых 4]

Параметр	Описание	Диапазон уставок	По умолчанию	Путь в меню
Назнач_6 	Назначение	1..n_ Спис_назн_	.-	[Пар_ устр_ /Двоичн_ вых_ /РелВых Раз Х2 /ЦВых 4]
Инверсия 6 	Инvertирование состояния назначенного сигнала.	неакт_, акт_	неакт_	[Пар_ устр_ /Двоичн_ вых_ /РелВых Раз Х2 /ЦВых 4]
Назнач_7 	Назначение	1..n_ Спис_назн_	.-	[Пар_ устр_ /Двоичн_ вых_ /РелВых Раз Х2 /ЦВых 4]
Инверсия 7 	Инvertирование состояния назначенного сигнала.	неакт_, акт_	неакт_	[Пар_ устр_ /Двоичн_ вых_ /РелВых Раз Х2 /ЦВых 4]
Режим работы 	Режим работы	Принцип рабочего тока, Принцип замкнутой цепи	Принцип рабочего тока	[Пар_ устр_ /Двоичн_ вых_ /РелВых Раз Х2 /ЦВых 5]
t-уд_ 	Для того, чтобы точно определить переход между состояниями релейных выходов, происходит удержание «нового состояния» в течение времени, равного, по крайней мере, времени удержания.	0.00 - 300.00с	0.00с	[Пар_ устр_ /Двоичн_ вых_ /РелВых Раз Х2 /ЦВых 5]
t-Выд выкл 	Выдержка времени на выключение	0.00 - 300.00с	0.00с	[Пар_ устр_ /Двоичн_ вых_ /РелВых Раз Х2 /ЦВых 5]
Замкн_ 	Определяет, будет ли релейный выход замкнут при приеме сигнала.	неакт_, акт_	неакт_	[Пар_ устр_ /Двоичн_ вых_ /РелВых Раз Х2 /ЦВых 5]

Параметр	Описание	Диапазон уставок	По умолчанию	Путь в меню
Подтверждение 	Сигнал подтверждения - Сигнал подтверждения (подтверждающий соответствующий релейный выход) может быть назначен для каждого релейного выхода. Сигнал подтверждения имеет силу только если соответствующий параметр «Замкнуто» имеет значение «Активный». Дост_ только если: Замкн_ = акт_	1..n_ Спис_назн_	-.-	[Пар_ устр_ /Двоичн_ вых_ /РелВых Раз X2 /ЦВых 5]
Инверсия 	Инверсия коллективного сигнала (схема "ИЛИ"/размыкание). В сочетании с инвертированными входными сигналами можно запрограммировать схему "И" (смыкание).	неакт_, акт_	неакт_	[Пар_ устр_ /Двоичн_ вых_ /РелВых Раз X2 /ЦВых 5]
Назнач_ 1 	Назначение	1..n_ Спис_назн_	ДПуск.Блк	[Пар_ устр_ /Двоичн_ вых_ /РелВых Раз X2 /ЦВых 5]
Инверсия 1 	Инвертирование состояния назначенного сигнала.	неакт_, акт_	неакт_	[Пар_ устр_ /Двоичн_ вых_ /РелВых Раз X2 /ЦВых 5]
Назнач_ 2 	Назначение	1..n_ Спис_назн_	-.-	[Пар_ устр_ /Двоичн_ вых_ /РелВых Раз X2 /ЦВых 5]
Инверсия 2 	Инвертирование состояния назначенного сигнала.	неакт_, акт_	неакт_	[Пар_ устр_ /Двоичн_ вых_ /РелВых Раз X2 /ЦВых 5]
Назнач_ 3 	Назначение	1..n_ Спис_назн_	-.-	[Пар_ устр_ /Двоичн_ вых_ /РелВых Раз X2 /ЦВых 5]

Параметр	Описание	Диапазон уставок	По умолчанию	Путь в меню
Инверсия 3 	Инvertирование состояния назначенного сигнала.	неакт_, акт_	неакт_	[Пар_ устр_ /Двоичн_ вых_ /РелВых Раз Х2 /ЦВых 5]
Назнач_ 4 	Назначение	1..n_ Спис_ назн_	.-	[Пар_ устр_ /Двоичн_ вых_ /РелВых Раз Х2 /ЦВых 5]
Инверсия 4 	Инvertирование состояния назначенного сигнала.	неакт_, акт_	неакт_	[Пар_ устр_ /Двоичн_ вых_ /РелВых Раз Х2 /ЦВых 5]
Назнач_ 5 	Назначение	1..n_ Спис_ назн_	.-	[Пар_ устр_ /Двоичн_ вых_ /РелВых Раз Х2 /ЦВых 5]
Инверсия 5 	Инvertирование состояния назначенного сигнала.	неакт_, акт_	неакт_	[Пар_ устр_ /Двоичн_ вых_ /РелВых Раз Х2 /ЦВых 5]
Назнач_ 6 	Назначение	1..n_ Спис_ назн_	.-	[Пар_ устр_ /Двоичн_ вых_ /РелВых Раз Х2 /ЦВых 5]
Инверсия 6 	Инvertирование состояния назначенного сигнала.	неакт_, акт_	неакт_	[Пар_ устр_ /Двоичн_ вых_ /РелВых Раз Х2 /ЦВых 5]
Назнач_ 7 	Назначение	1..n_ Спис_ назн_	.-	[Пар_ устр_ /Двоичн_ вых_ /РелВых Раз Х2 /ЦВых 5]

Параметр	Описание	Диапазон уставок	По умолчанию	Путь в меню
 Инверсия 7	Инвертирование состояния назначенного сигнала.	неакт_, акт_	неакт_	[Пар_ устр_ /Двоичн_ вых_ /РелВых Раз X2 /ЦВых 5]
 УПР-Е НЕЙТР_	Включает и выключает режим отключения релейных выходов. Это первый из двух шагов процесса, предназначенного для блокировки релейных выходов. Второй этап указан в разделе «Режим отключения».	неакт_, акт_	неакт_	[Сервис /Режим теста (защ запр) /НЕЙТР_ /РелВых Раз X2]
 Реж откл_	ВНИМАНИЕ! РЕЛЕ ОТКЛЮЧЕНЫ для безопасного проведения ТО без выведения этого процесса из рабочего режима. (Примечание. Контрольный контакт не будет отключен.) ПОЛЬЗОВАТЕЛЬ ОБЯЗАН УБЕДИТЬСЯ , что все реле БУДУТ ВКЛЮЧЕНЫ после проведения техобслуживания.	постоянн_, Пауза	постоянн_	[Сервис /Режим теста (защ запр) /НЕЙТР_ /РелВых Раз X2]
 t-Пауза НЕЙТР_	Реле будут включены опять после того, как время действия таймера истечет. Дост_ только если: Реж_ = Пауза НЕЙТР_	0.00 - 300.00с	0.03с	[Сервис /Режим теста (защ запр) /НЕЙТР_ /РелВых Раз X2]
 Режим Прин	Благодаря этой функции нормальные состояния релейных выходов будут перезаписаны (принудительно), в случае если это реле не находится в выключенном состоянии. Эти реле могут быть переведены из нормального рабочего режима (реле работает в соответствии с подаваемыми назначенными сигналами) в «принудительно включенное» или «принудительно выключенное» состояние.	постоянн_, Пауза	постоянн_	[Сервис /Режим теста (защ запр) /ВР Прин /РелВых Раз X2]
 t-Пауза Прин	Состояние выхода будет установлено принудительно на срок, устанавливаемый этим интервалом времени. Это означает, что в течение этого времени состояние релейного выхода не будет соответствовать состоянию назначенных сигналов. Дост_ только если: Реж_ = Пауза НЕЙТР_	0.00 - 300.00с	0.03с	[Сервис /Режим теста (защ запр) /ВР Прин /РелВых Раз X2]

Состояния входов двоичных выходных реле OR-5 X

Имя	Описание	Назначение через
ЦВх1.1	Состояние входа модуля: Назначение	[Пар_ устр_ /Двоичн_ вых_ /РелВых Раз X2 /ЦВых 1]
ЦВх1.2	Состояние входа модуля: Назначение	[Пар_ устр_ /Двоичн_ вых_ /РелВых Раз X2 /ЦВых 1]
ЦВх1.3	Состояние входа модуля: Назначение	[Пар_ устр_ /Двоичн_ вых_ /РелВых Раз X2 /ЦВых 1]
ЦВх1.4	Состояние входа модуля: Назначение	[Пар_ устр_ /Двоичн_ вых_ /РелВых Раз X2 /ЦВых 1]
ЦВх1.5	Состояние входа модуля: Назначение	[Пар_ устр_ /Двоичн_ вых_ /РелВых Раз X2 /ЦВых 1]
ЦВх1.6	Состояние входа модуля: Назначение	[Пар_ устр_ /Двоичн_ вых_ /РелВых Раз X2 /ЦВых 1]
ЦВх1.7	Состояние входа модуля: Назначение	[Пар_ устр_ /Двоичн_ вых_ /РелВых Раз X2 /ЦВых 1]
Сигн Подт РелВых 1	Состояние входного модуля: Сигнал подтверждения для релейных выходов. Если установлена активация замыкания, то релейные выходы могут быть подтверждены только если эти сигналы, включающие настройку, будут иметь падающий фронт, а также при истечении времени выдержки.	[Пар_ устр_ /Двоичн_ вых_ /РелВых Раз X2 /ЦВых 1]
ЦВх2.1	Состояние входа модуля: Назначение	[Пар_ устр_ /Двоичн_ вых_ /РелВых Раз X2 /ЦВых 2]

Имя	Описание	Назначение через
ЦВх2.2	Состояние входа модуля: Назначение	[Пар_ устр_ /Двоичн_ вых_ /РелВых Раз X2 /ЦВых 2]
ЦВх2.3	Состояние входа модуля: Назначение	[Пар_ устр_ /Двоичн_ вых_ /РелВых Раз X2 /ЦВых 2]
ЦВх2.4	Состояние входа модуля: Назначение	[Пар_ устр_ /Двоичн_ вых_ /РелВых Раз X2 /ЦВых 2]
ЦВх2.5	Состояние входа модуля: Назначение	[Пар_ устр_ /Двоичн_ вых_ /РелВых Раз X2 /ЦВых 2]
ЦВх2.6	Состояние входа модуля: Назначение	[Пар_ устр_ /Двоичн_ вых_ /РелВых Раз X2 /ЦВых 2]
ЦВх2.7	Состояние входа модуля: Назначение	[Пар_ устр_ /Двоичн_ вых_ /РелВых Раз X2 /ЦВых 2]
Сигн Подт РелВых 2	Состояние входного модуля: Сигнал подтверждения для релейных выходов. Если установлена активация замыкания, то релейные выходы могут быть подтверждены только если эти сигналы, включающие настройку, будут иметь падающий фронт, а также при истечении времени выдержки.	[Пар_ устр_ /Двоичн_ вых_ /РелВых Раз X2 /ЦВых 2]
ЦВх3.1	Состояние входа модуля: Назначение	[Пар_ устр_ /Двоичн_ вых_ /РелВых Раз X2 /ЦВых 3]
ЦВх3.2	Состояние входа модуля: Назначение	[Пар_ устр_ /Двоичн_ вых_ /РелВых Раз X2 /ЦВых 3]

Имя	Описание	Назначение через
ЦВх3.3	Состояние входа модуля: Назначение	[Пар_ устр_ /Двоичн_ вых_ /РелВых Раз X2 /ЦВых 3]
ЦВх3.4	Состояние входа модуля: Назначение	[Пар_ устр_ /Двоичн_ вых_ /РелВых Раз X2 /ЦВых 3]
ЦВх3.5	Состояние входа модуля: Назначение	[Пар_ устр_ /Двоичн_ вых_ /РелВых Раз X2 /ЦВых 3]
ЦВх3.6	Состояние входа модуля: Назначение	[Пар_ устр_ /Двоичн_ вых_ /РелВых Раз X2 /ЦВых 3]
ЦВх3.7	Состояние входа модуля: Назначение	[Пар_ устр_ /Двоичн_ вых_ /РелВых Раз X2 /ЦВых 3]
Сигн Подт РелВых 3	Состояние входного модуля: Сигнал подтверждения для релейных выходов. Если установлена активация замыкания, то релейные выходы могут быть подтверждены только если эти сигналы, включающие настройку, будут иметь падающий фронт, а также при истечении времени выдержки.	[Пар_ устр_ /Двоичн_ вых_ /РелВых Раз X2 /ЦВых 3]
ЦВх4.1	Состояние входа модуля: Назначение	[Пар_ устр_ /Двоичн_ вых_ /РелВых Раз X2 /ЦВых 4]
ЦВх4.2	Состояние входа модуля: Назначение	[Пар_ устр_ /Двоичн_ вых_ /РелВых Раз X2 /ЦВых 4]
ЦВх4.3	Состояние входа модуля: Назначение	[Пар_ устр_ /Двоичн_ вых_ /РелВых Раз X2 /ЦВых 4]

Имя	Описание	Назначение через
ЦВх4.4	Состояние входа модуля: Назначение	[Пар_ устр_ /Двоичн_ вых_ /РелВых Раз X2 /ЦВых 4]
ЦВх4.5	Состояние входа модуля: Назначение	[Пар_ устр_ /Двоичн_ вых_ /РелВых Раз X2 /ЦВых 4]
ЦВх4.6	Состояние входа модуля: Назначение	[Пар_ устр_ /Двоичн_ вых_ /РелВых Раз X2 /ЦВых 4]
ЦВх4.7	Состояние входа модуля: Назначение	[Пар_ устр_ /Двоичн_ вых_ /РелВых Раз X2 /ЦВых 4]
Сигн Подт РелВых 4	Состояние входного модуля: Сигнал подтверждения для релейных выходов. Если установлена активация замыкания, то релейные выходы могут быть подтверждены только если эти сигналы, включающие настройку, будут иметь падающий фронт, а также при истечении времени выдержки.	[Пар_ устр_ /Двоичн_ вых_ /РелВых Раз X2 /ЦВых 4]
ЦВх5.1	Состояние входа модуля: Назначение	[Пар_ устр_ /Двоичн_ вых_ /РелВых Раз X2 /ЦВых 5]
ЦВх5.2	Состояние входа модуля: Назначение	[Пар_ устр_ /Двоичн_ вых_ /РелВых Раз X2 /ЦВых 5]
ЦВх5.3	Состояние входа модуля: Назначение	[Пар_ устр_ /Двоичн_ вых_ /РелВых Раз X2 /ЦВых 5]
ЦВх5.4	Состояние входа модуля: Назначение	[Пар_ устр_ /Двоичн_ вых_ /РелВых Раз X2 /ЦВых 5]

Имя	Описание	Назначение через
ЦВх5.5	Состояние входа модуля: Назначение	[Пар_ устр_ /Двоичн_ вых_ /РелВых Раз X2 /ЦВых 5]
ЦВх5.6	Состояние входа модуля: Назначение	[Пар_ устр_ /Двоичн_ вых_ /РелВых Раз X2 /ЦВых 5]
ЦВх5.7	Состояние входа модуля: Назначение	[Пар_ устр_ /Двоичн_ вых_ /РелВых Раз X2 /ЦВых 5]
Сигн Подт РелВых 5	Состояние входного модуля: Сигнал подтверждения для релейных выходов. Если установлена активация замыкания, то релейные выходы могут быть подтверждены только если эти сигналы, включающие настройку, будут иметь падающий фронт, а также при истечении времени выдержки.	[Пар_ устр_ /Двоичн_ вых_ /РелВых Раз X2 /ЦВых 5]



Сигналы двоичных выходных реле OR-5 X



Сигнал	Описание
РелВых 1	Сигнал: Релейный выход
РелВых 2	Сигнал: Релейный выход
РелВых 3	Сигнал: Релейный выход
РелВых 4	Сигнал: Релейный выход
РелВых 5	Сигнал: Релейный выход
НЕЙТР_!	Сигнал: ВНИМАНИЕ, РЕЛЕ ОТКЛЮЧЕНЫ! Этот сигнал необходим для безопасного проведения ремонта и ТО без выведения всего процесса из рабочего режима (примечание: блокировка зон и контрольный контакт не будут отключены). ПОЛЬЗОВАТЕЛЬ ОБЯЗАН УБЕДИТЬСЯ, что все реле будут включены после проведения техобслуживания.
Выходы Прин	Сигнал: Состояние по крайней мере одного реле было установлено принудительно. Это означает, что состояние по крайней мере одного реле было установлено принудительно, и оно не соответствует состоянию назначенных сигналов.

OR-3AI X



РелВых Раз X2







Прямые команды OR-3AI X









Параметр	Описание	Диапазон уставок	По умолчанию	Путь в меню
 НЕЙТР_	<p>Это второй шаг (после «УПРАВЛЕНИЕ НЕЙТРАЛИЗАЦИЕЙ») для ОТКЛЮЧЕНИЯ релейных выходов, с помощью которого отключаются те релейные выходы, которые в настоящее время не замкнуты, и на которые не распространяется время минимального ожидания. Примечание: ВНИМАНИЕ, РЕЛЕ ОТКЛЮЧЕНЫ! Этот сигнал необходим для безопасного проведения ремонта и ТО без выведения всего процесса из рабочего режима (примечание: блокировка зон и контрольный контакт не будут отключены). ПОЛЬЗОВАТЕЛЬ ОБЯЗАН УБЕДИТЬСЯ, что все реле будут включены после проведения техобслуживания.</p> <p>Дост_ только если: УПР-Е НЕЙТР_ = акт_</p>	неакт_, акт_	неакт_	[Сервис /Режим теста (защ запр) /НЕЙТР_ /РелВых Раз X2]
 Все Вых Прин	<p>Благодаря этой функции происходит перезапись состояния релейного выхода (принудительная). Реле может быть переведено из нормального рабочего режима (реле работает в соответствии с подаваемыми назначенными сигналами) в «принудительно включенное» или «принудительно выключенное» состояние. Принудительная установка реле групп всего устройства имеет приоритет над принудительной установкой одного релейного выхода.</p>	Норм_, Выключено, Включено	Норм_	[Сервис /Режим теста (защ запр) /ВР Прин /РелВых Раз X2]
 ВР Прин1	<p>Благодаря этой функции происходит перезапись состояния релейного выхода (принудительная). Реле может быть переведено из нормального рабочего режима (реле работает в соответствии с подаваемыми назначенными сигналами) в «принудительно включенное» или «принудительно выключенное» состояние.</p>	Норм_, Выключено, Включено	Норм_	[Сервис /Режим теста (защ запр) /ВР Прин /РелВых Раз X2]







Параметр	Описание	Диапазон уставок	По умолчанию	Путь в меню
 ВР Прин2	Благодаря этой функции происходит перезапись состояния релейного выхода (принудительная). Реле может быть переведено из нормального рабочего режима (реле работает в соответствии с подаваемыми назначенными сигналами) в «принудительно включенное» или «принудительно выключенное» состояние.	Норм_, Выключено, Включено	Норм_	[Сервис /Режим теста (защ запр) /ВР Прин /РелВых Раз Х2]
 ВР Прин3	Благодаря этой функции происходит перезапись состояния релейного выхода (принудительная). Реле может быть переведено из нормального рабочего режима (реле работает в соответствии с подаваемыми назначенными сигналами) в «принудительно включенное» или «принудительно выключенное» состояние.	Норм_, Выключено, Включено	Норм_	[Сервис /Режим теста (защ запр) /ВР Прин /РелВых Раз Х2]









Параметры двоичных выходных реле OR-3AI X









Параметр	Описание	Диапазон уставок	По умолчанию	Путь в меню
 Режим работы	Режим работы	Принцип рабочего тока, Принцип замкнутой цепи	Принцип рабочего тока	[Пар_ устр_ /Двоичн_ вых_ /РелВых Раз Х2 /ЦВых 1]
 t-уд_	Для того, чтобы точно определить переход между состояниями релейных выходов, происходит удержание «нового состояния» в течение времени, равного, по крайней мере, времени удержания.	0.00 - 300.00с	0.00с	[Пар_ устр_ /Двоичн_ вых_ /РелВых Раз Х2 /ЦВых 1]
 t-Выд выкл	Выдержка времени на выключение	0.00 - 300.00с	0.00с	[Пар_ устр_ /Двоичн_ вых_ /РелВых Раз Х2 /ЦВых 1]







Параметр	Описание	Диапазон уставок	По умолчанию	Путь в меню
Замкн_ 	Определяет, будет ли релейный выход замкнут при приеме сигнала.	неакт_, акт_	акт_	[Пар_ устр_ /Двоичн_ вых_ /РелВых Раз Х2 /ЦВых 1]
Подтвержде ние 	Сигнал подтверждения - Сигнал подтверждения (подтверждающий соответствующий релейный выход) может быть назначен для каждого релейного выхода. Сигнал подтверждения имеет силу только если соответствующий параметр «Замкнуто» имеет значение «Активный». Дост_ только если: Замкн_ = акт_	1..n_ Спис_ назн_	-.-	[Пар_ устр_ /Двоичн_ вых_ /РелВых Раз Х2 /ЦВых 1]
Инверсия 	Инверсия коллективного сигнала (схема "ИЛИ"/размыкание). В сочетании с инвертированными входными сигналами можно запрограммировать схему "И" (смыкание).	неакт_, акт_	неакт_	[Пар_ устр_ /Двоичн_ вых_ /РелВых Раз Х2 /ЦВых 1]
Назнач_ 1 	Назначение	1..n_ Спис_ назн_	Распределит ельный щит[1].КомО ткл	[Пар_ устр_ /Двоичн_ вых_ /РелВых Раз Х2 /ЦВых 1]
Инверсия 1 	Инвертирование состояния назначенного сигнала.	неакт_, акт_	неакт_	[Пар_ устр_ /Двоичн_ вых_ /РелВых Раз Х2 /ЦВых 1]
Назнач_ 2 	Назначение	1..n_ Спис_ назн_	-.-	[Пар_ устр_ /Двоичн_ вых_ /РелВых Раз Х2 /ЦВых 1]
Инверсия 2 	Инвертирование состояния назначенного сигнала.	неакт_, акт_	неакт_	[Пар_ устр_ /Двоичн_ вых_ /РелВых Раз Х2 /ЦВых 1]









Параметр	Описание	Диапазон уставок	По умолчанию	Путь в меню
Назнач_3 	Назначение	1..n_Спис_назн_	.-	[Пар_устр_ /Двоичн_вых_ /РелВых Раз X2 /ЦВых 1]
Инверсия 3 	Инvertирование состояния назначенного сигнала.	неакт_, акт_	неакт_	[Пар_устр_ /Двоичн_вых_ /РелВых Раз X2 /ЦВых 1]
Назнач_4 	Назначение	1..n_Спис_назн_	.-	[Пар_устр_ /Двоичн_вых_ /РелВых Раз X2 /ЦВых 1]
Инверсия 4 	Инvertирование состояния назначенного сигнала.	неакт_, акт_	неакт_	[Пар_устр_ /Двоичн_вых_ /РелВых Раз X2 /ЦВых 1]
Назнач_5 	Назначение	1..n_Спис_назн_	.-	[Пар_устр_ /Двоичн_вых_ /РелВых Раз X2 /ЦВых 1]
Инверсия 5 	Инvertирование состояния назначенного сигнала.	неакт_, акт_	неакт_	[Пар_устр_ /Двоичн_вых_ /РелВых Раз X2 /ЦВых 1]
Назнач_6 	Назначение	1..n_Спис_назн_	.-	[Пар_устр_ /Двоичн_вых_ /РелВых Раз X2 /ЦВых 1]
Инверсия 6 	Инvertирование состояния назначенного сигнала.	неакт_, акт_	неакт_	[Пар_устр_ /Двоичн_вых_ /РелВых Раз X2 /ЦВых 1]







Параметр	Описание	Диапазон уставок	По умолчанию	Путь в меню
Назнач_7 	Назначение	1..n_ Спис_назн_	.-	[Пар_ устр_ /Двоичн_ вых_ /РелВых Раз X2 /ЦВых 1]
Инверсия 7 	Инвертирование состояния назначенного сигнала.	неакт_, акт_	неакт_	[Пар_ устр_ /Двоичн_ вых_ /РелВых Раз X2 /ЦВых 1]
Режим работы 	Режим работы	Принцип рабочего тока, Принцип замкнутой цепи	Принцип рабочего тока	[Пар_ устр_ /Двоичн_ вых_ /РелВых Раз X2 /ЦВых 2]
t-уд_ 	Для того, чтобы точно определить переход между состояниями релейных выходов, происходит удержание «нового состояния» в течение времени, равного, по крайней мере, времени удержания.	0.00 - 300.00с	0.00с	[Пар_ устр_ /Двоичн_ вых_ /РелВых Раз X2 /ЦВых 2]
t-Выд выкл 	Выдержка времени на выключение	0.00 - 300.00с	0.00с	[Пар_ устр_ /Двоичн_ вых_ /РелВых Раз X2 /ЦВых 2]
Замкн_ 	Определяет, будет ли релейный выход замкнут при приеме сигнала.	неакт_, акт_	неакт_	[Пар_ устр_ /Двоичн_ вых_ /РелВых Раз X2 /ЦВых 2]
Подтвержде ние 	Сигнал подтверждения - Сигнал подтверждения (подтверждающий соответствующий релейный выход) может быть назначен для каждого релейного выхода. Сигнал подтверждения имеет силу только если соответствующий параметр «Замкнуто» имеет значение «Активный». Дост_ только если: Замкн_ = акт_	1..n_ Спис_назн_	.-	[Пар_ устр_ /Двоичн_ вых_ /РелВых Раз X2 /ЦВых 2]



Параметр	Описание	Диапазон уставок	По умолчанию	Путь в меню
 Инверсия	Инверсия коллективного сигнала (схема "ИЛИ"/размыкание). В сочетании с инвертированными входными сигналами можно запрограммировать схему "И" (смыкание).	неакт_, акт_	неакт_	[Пар_ устр_ /Двоичн_ вых_ /РелВых Раз Х2 /ЦВых 2]
 Назнач_ 1	Назначение	1..n_ Спис_ назн_	Распределительный щит[1].Кмд ВКЛ	[Пар_ устр_ /Двоичн_ вых_ /РелВых Раз Х2 /ЦВых 2]
 Инверсия 1	Инвертирование состояния назначенного сигнала.	неакт_, акт_	неакт_	[Пар_ устр_ /Двоичн_ вых_ /РелВых Раз Х2 /ЦВых 2]
 Назнач_ 2	Назначение	1..n_ Спис_ назн_	.-	[Пар_ устр_ /Двоичн_ вых_ /РелВых Раз Х2 /ЦВых 2]
 Инверсия 2	Инвертирование состояния назначенного сигнала.	неакт_, акт_	неакт_	[Пар_ устр_ /Двоичн_ вых_ /РелВых Раз Х2 /ЦВых 2]
 Назнач_ 3	Назначение	1..n_ Спис_ назн_	.-	[Пар_ устр_ /Двоичн_ вых_ /РелВых Раз Х2 /ЦВых 2]
 Инверсия 3	Инвертирование состояния назначенного сигнала.	неакт_, акт_	неакт_	[Пар_ устр_ /Двоичн_ вых_ /РелВых Раз Х2 /ЦВых 2]
 Назнач_ 4	Назначение	1..n_ Спис_ назн_	.-	[Пар_ устр_ /Двоичн_ вых_ /РелВых Раз Х2 /ЦВых 2]

Параметр	Описание	Диапазон уставок	По умолчанию	Путь в меню
Инверсия 4 	Инvertирование состояния назначенного сигнала.	неакт_, акт_	неакт_	[Пар_ устр_ /Двоичн_ вых_ /РелВых Раз Х2 /ЦВых 2]
Назнач_ 5 	Назначение	1..n_ Спис_ назн_	.-	[Пар_ устр_ /Двоичн_ вых_ /РелВых Раз Х2 /ЦВых 2]
Инверсия 5 	Инvertирование состояния назначенного сигнала.	неакт_, акт_	неакт_	[Пар_ устр_ /Двоичн_ вых_ /РелВых Раз Х2 /ЦВых 2]
Назнач_ 6 	Назначение	1..n_ Спис_ назн_	.-	[Пар_ устр_ /Двоичн_ вых_ /РелВых Раз Х2 /ЦВых 2]
Инверсия 6 	Инvertирование состояния назначенного сигнала.	неакт_, акт_	неакт_	[Пар_ устр_ /Двоичн_ вых_ /РелВых Раз Х2 /ЦВых 2]
Назнач_ 7 	Назначение	1..n_ Спис_ назн_	.-	[Пар_ устр_ /Двоичн_ вых_ /РелВых Раз Х2 /ЦВых 2]
Инверсия 7 	Инvertирование состояния назначенного сигнала.	неакт_, акт_	неакт_	[Пар_ устр_ /Двоичн_ вых_ /РелВых Раз Х2 /ЦВых 2]
Режим работы 	Режим работы	Принцип рабочего тока, Принцип замкнутой цепи	Принцип рабочего тока	[Пар_ устр_ /Двоичн_ вых_ /РелВых Раз Х2 /ЦВых 3]

Параметр	Описание	Диапазон уставок	По умолчанию	Путь в меню
t-уд_ 	Для того, чтобы точно определить переход между состояниями релейных выходов, происходит удержание «нового состояния» в течение времени, равного, по крайней мере, времени удержания.	0.00 - 300.00с	0.00с	[Пар_ устр_ /Двоичн_ вых_ /РелВых Раз Х2 /ЦВых 3]
t-Выд выкл 	Выдержка времени на выключение	0.00 - 300.00с	0.00с	[Пар_ устр_ /Двоичн_ вых_ /РелВых Раз Х2 /ЦВых 3]
Замкн_ 	Определяет, будет ли релейный выход замкнут при приеме сигнала.	неакт_ акт_	неакт_	[Пар_ устр_ /Двоичн_ вых_ /РелВых Раз Х2 /ЦВых 3]
Подтвержде ние 	Сигнал подтверждения - Сигнал подтверждения (подтверждающий соответствующий релейный выход) может быть назначен для каждого релейного выхода. Сигнал подтверждения имеет силу только если соответствующий параметр «Замкнуто» имеет значение «Активный». Дост_ только если: Замкн_ = акт_	1..n_ Спис_ назн_	.-	[Пар_ устр_ /Двоичн_ вых_ /РелВых Раз Х2 /ЦВых 3]
Инверсия 	Инверсия коллективного сигнала (схема "ИЛИ"/размыкание). В сочетании с инвертированными входными сигналами можно запрограммировать схему "И" (смыкание).	неакт_ акт_	неакт_	[Пар_ устр_ /Двоичн_ вых_ /РелВых Раз Х2 /ЦВых 3]
Назнач_ 1 	Назначение	1..n_ Спис_ назн_	Распределит ельный щит[1].Кмд ВЫКЛ	[Пар_ устр_ /Двоичн_ вых_ /РелВых Раз Х2 /ЦВых 3]
Инверсия 1 	Инвертирование состояния назначенного сигнала.	неакт_ акт_	неакт_	[Пар_ устр_ /Двоичн_ вых_ /РелВых Раз Х2 /ЦВых 3]

Параметр	Описание	Диапазон уставок	По умолчанию	Путь в меню
Назнач_2 	Назначение	1..n_ Спис_назн_	.-	[Пар_ устр_ /Двоичн_ вых_ /РелВых Раз Х2 /ЦВых 3]
Инверсия 2 	Инvertирование состояния назначенного сигнала.	неакт_, акт_	неакт_	[Пар_ устр_ /Двоичн_ вых_ /РелВых Раз Х2 /ЦВых 3]
Назнач_3 	Назначение	1..n_ Спис_назн_	.-	[Пар_ устр_ /Двоичн_ вых_ /РелВых Раз Х2 /ЦВых 3]
Инверсия 3 	Инvertирование состояния назначенного сигнала.	неакт_, акт_	неакт_	[Пар_ устр_ /Двоичн_ вых_ /РелВых Раз Х2 /ЦВых 3]
Назнач_4 	Назначение	1..n_ Спис_назн_	.-	[Пар_ устр_ /Двоичн_ вых_ /РелВых Раз Х2 /ЦВых 3]
Инверсия 4 	Инvertирование состояния назначенного сигнала.	неакт_, акт_	неакт_	[Пар_ устр_ /Двоичн_ вых_ /РелВых Раз Х2 /ЦВых 3]
Назнач_5 	Назначение	1..n_ Спис_назн_	.-	[Пар_ устр_ /Двоичн_ вых_ /РелВых Раз Х2 /ЦВых 3]
Инверсия 5 	Инvertирование состояния назначенного сигнала.	неакт_, акт_	неакт_	[Пар_ устр_ /Двоичн_ вых_ /РелВых Раз Х2 /ЦВых 3]

Параметр	Описание	Диапазон уставок	По умолчанию	Путь в меню
Назнач_ 6 	Назначение	1..n_ Спис_ назн_	.-	[Пар_ устр_ /Двоичн_ вых_ /РелВых Раз Х2 /ЦВых 3]
Инверсия 6 	Инvertирование состояния назначенного сигнала.	неакт_ акт_	неакт_	[Пар_ устр_ /Двоичн_ вых_ /РелВых Раз Х2 /ЦВых 3]
Назнач_ 7 	Назначение	1..n_ Спис_ назн_	.-	[Пар_ устр_ /Двоичн_ вых_ /РелВых Раз Х2 /ЦВых 3]
Инверсия 7 	Инvertирование состояния назначенного сигнала.	неакт_ акт_	неакт_	[Пар_ устр_ /Двоичн_ вых_ /РелВых Раз Х2 /ЦВых 3]
УПР-Е НЕЙТР_ 	Включает и выключает режим отключения релейных выходов. Это первый из двух шагов процесса, предназначенного для блокировки релейных выходов. Второй этап указан в разделе «Режим отключения».	неакт_ акт_	неакт_	[Сервис /Режим теста (защ запр) /НЕЙТР_ /РелВых Раз Х2]
Реж откл_ 	ВНИМАНИЕ! РЕЛЕ ОТКЛЮЧЕНЫ для безопасного проведения ТО без выведения этого процесса из рабочего режима. (Примечание. Контрольный контакт не будет отключен.) ПОЛЬЗОВАТЕЛЬ ОБЯЗАН УБЕДИТЬСЯ , что все реле БУДУТ ВКЛЮЧЕНЫ после проведения техобслуживания.	постоянн_ Пауза	постоянн_	[Сервис /Режим теста (защ запр) /НЕЙТР_ /РелВых Раз Х2]
t-Пауза НЕЙТР_ 	Реле будут включены опять после того, как время действия таймера истечет. Дост_ только если: Реж_ = Пауза НЕЙТР_	0.00 - 300.00с	0.03с	[Сервис /Режим теста (защ запр) /НЕЙТР_ /РелВых Раз Х2]

Параметр	Описание	Диапазон уставок	По умолчанию	Путь в меню
 Режим Прин	Благодаря этой функции нормальные состояния релейных выходов будут перезаписаны (принудительно), в случае если это реле не находится в выключенном состоянии. Эти реле могут быть переведены из нормального рабочего режима (реле работает в соответствии с подаваемыми назначенными сигналами) в «принудительно включенное» или «принудительно выключенное» состояние.	постоянн_ Пауза	постоянн_	[Сервис /Режим теста (защ запр) /ВР Прин /РелВых Раз X2]
 t-Пауза Прин	Состояние выхода будет установлено принудительно на срок, устанавливаемый этим интервалом времени. Это означает, что в течение этого времени состояние релейного выхода не будет соответствовать состоянию назначенных сигналов. Дост_ только если: Реж_ = Пауза НЕЙТР_	0.00 - 300.00с	0.03с	[Сервис /Режим теста (защ запр) /ВР Прин /РелВых Раз X2]

Состояния входов двоичных выходных реле OR-3AI X

Имя	Описание	Назначение через
ЦВх1.1	Состояние входа модуля: Назначение	[Пар_ устр_ /Двоичн_ вых_ /РелВых Раз X2 /ЦВых 1]
ЦВх1.2	Состояние входа модуля: Назначение	[Пар_ устр_ /Двоичн_ вых_ /РелВых Раз X2 /ЦВых 1]
ЦВх1.3	Состояние входа модуля: Назначение	[Пар_ устр_ /Двоичн_ вых_ /РелВых Раз X2 /ЦВых 1]
ЦВх1.4	Состояние входа модуля: Назначение	[Пар_ устр_ /Двоичн_ вых_ /РелВых Раз X2 /ЦВых 1]
ЦВх1.5	Состояние входа модуля: Назначение	[Пар_ устр_ /Двоичн_ вых_ /РелВых Раз X2 /ЦВых 1]
ЦВх1.6	Состояние входа модуля: Назначение	[Пар_ устр_ /Двоичн_ вых_ /РелВых Раз X2 /ЦВых 1]
ЦВх1.7	Состояние входа модуля: Назначение	[Пар_ устр_ /Двоичн_ вых_ /РелВых Раз X2 /ЦВых 1]
Сигн Подт РелВых 1	Состояние входного модуля: Сигнал подтверждения для релейных выходов. Если установлена активация замыкания, то релейные выходы могут быть подтверждены только если эти сигналы, включающие настройку, будут иметь падающий фронт, а также при истечении времени выдержки.	[Пар_ устр_ /Двоичн_ вых_ /РелВых Раз X2 /ЦВых 1]
ЦВх2.1	Состояние входа модуля: Назначение	[Пар_ устр_ /Двоичн_ вых_ /РелВых Раз X2 /ЦВых 2]

Имя	Описание	Назначение через
ЦВх2.2	Состояние входа модуля: Назначение	[Пар_ устр_ /Двоичн_ вых_ /РелВых Раз X2 /ЦВых 2]
ЦВх2.3	Состояние входа модуля: Назначение	[Пар_ устр_ /Двоичн_ вых_ /РелВых Раз X2 /ЦВых 2]
ЦВх2.4	Состояние входа модуля: Назначение	[Пар_ устр_ /Двоичн_ вых_ /РелВых Раз X2 /ЦВых 2]
ЦВх2.5	Состояние входа модуля: Назначение	[Пар_ устр_ /Двоичн_ вых_ /РелВых Раз X2 /ЦВых 2]
ЦВх2.6	Состояние входа модуля: Назначение	[Пар_ устр_ /Двоичн_ вых_ /РелВых Раз X2 /ЦВых 2]
ЦВх2.7	Состояние входа модуля: Назначение	[Пар_ устр_ /Двоичн_ вых_ /РелВых Раз X2 /ЦВых 2]
Сигн Подт РелВых 2	Состояние входного модуля: Сигнал подтверждения для релейных выходов. Если установлена активация замыкания, то релейные выходы могут быть подтверждены только если эти сигналы, включающие настройку, будут иметь падающий фронт, а также при истечении времени выдержки.	[Пар_ устр_ /Двоичн_ вых_ /РелВых Раз X2 /ЦВых 2]
ЦВх3.1	Состояние входа модуля: Назначение	[Пар_ устр_ /Двоичн_ вых_ /РелВых Раз X2 /ЦВых 3]
ЦВх3.2	Состояние входа модуля: Назначение	[Пар_ устр_ /Двоичн_ вых_ /РелВых Раз X2 /ЦВых 3]

Имя	Описание	Назначение через
ЦВх3.3	Состояние входа модуля: Назначение	[Пар_ устр_ /Двоичн_ вых_ /РелВых Раз X2 /ЦВых 3]
ЦВх3.4	Состояние входа модуля: Назначение	[Пар_ устр_ /Двоичн_ вых_ /РелВых Раз X2 /ЦВых 3]
ЦВх3.5	Состояние входа модуля: Назначение	[Пар_ устр_ /Двоичн_ вых_ /РелВых Раз X2 /ЦВых 3]
ЦВх3.6	Состояние входа модуля: Назначение	[Пар_ устр_ /Двоичн_ вых_ /РелВых Раз X2 /ЦВых 3]
ЦВх3.7	Состояние входа модуля: Назначение	[Пар_ устр_ /Двоичн_ вых_ /РелВых Раз X2 /ЦВых 3]
Сигн Подт РелВых 3	Состояние входного модуля: Сигнал подтверждения для релейных выходов. Если установлена активация замыкания, то релейные выходы могут быть подтверждены только если эти сигналы, включающие настройку, будут иметь падающий фронт, а также при истечении времени выдержки.	[Пар_ устр_ /Двоичн_ вых_ /РелВых Раз X2 /ЦВых 3]

Сигналы двоичных выходных реле OR-3AI X

Сигнал	Описание
РелВых 1	Сигнал: Релейный выход
РелВых 2	Сигнал: Релейный выход
РелВых 3	Сигнал: Релейный выход
НЕЙТР_!	Сигнал: ВНИМАНИЕ, РЕЛЕ ОТКЛЮЧЕНЫ! Этот сигнал необходим для безопасного проведения ремонта и ТО без выведения всего процесса из рабочего режима (примечание: блокировка зон и контрольный контакт не будут отключены). ПОЛЬЗОВАТЕЛЬ ОБЯЗАН УБЕДИТЬСЯ, что все реле будут включены после проведения техобслуживания.
Выходы Прин	Сигнал: Состояние по крайней мере одного реле было установлено принудительно. Это означает, что состояние по крайней мере одного реле было установлено принудительно, и оно не соответствует состоянию назначенных сигналов.

Конфигурация аналоговых выходов

Доступные элементы:

Аналог вых[1]

Аналоговые выходы могут быть запрограммированы на вывод трех разных диапазонов: «0–20 мА», «4–20 мА» или «0–10 В».

Данные выходы настраиваются пользователем для отображения состояния заданных пользователем параметров, доступных для реле. Меню конфигурации для данной функции находится в пункте меню [Параметры устройства/Аналоговые выходы]. Здесь пользователь может задать сопоставление параметра и выхода.

После назначения пользователь может выбрать ожидаемый диапазон параметра, который будет сопоставлен аналоговому выходу. Пользователь должен ввести «Диап. мин.» и «Диап. макс.». «Диап. мин.» определяет значение, при котором начнется передача. Аналогично, «Диап макс» определяет значение, которое будет достигнуто в конце передачи.

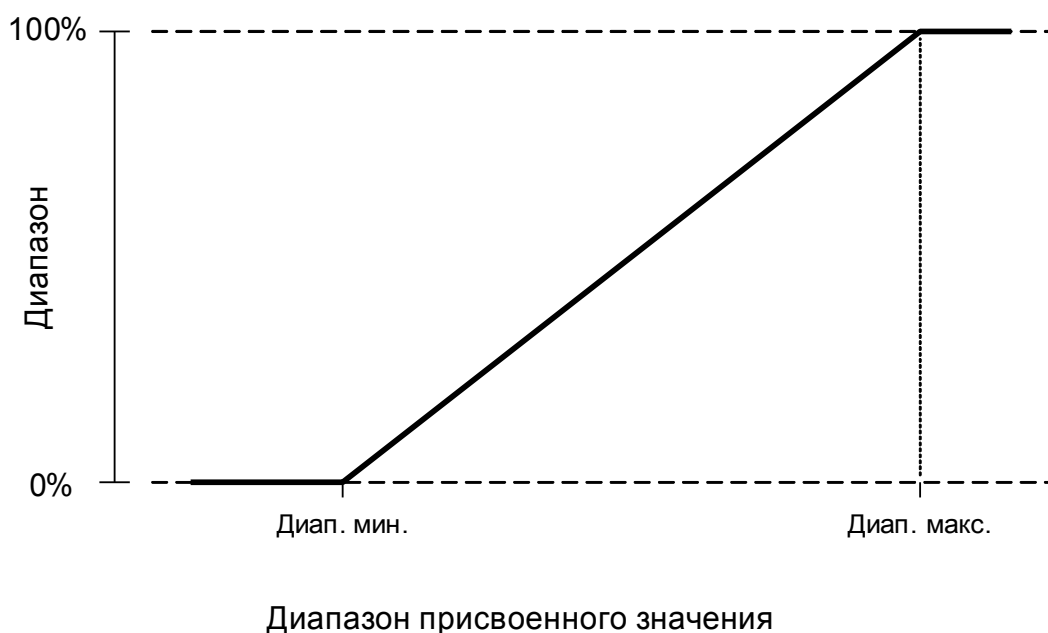

Пример настройки Аналоговый выход с действительной мощностью P*

*= есть только в устройствах, имеющих защиту мощности.

Все настройки/уставки в модуле мощности настраиваются в соответствии с уставками блока. По определению S_n используется в качестве базы масштабирования.

$$S_n = \sqrt{3} * \text{Трансформатор напряжения}_{\text{расчетное_межфазное_напряжение}} * \text{Трансформатор тока}_{\text{расчетный_ток}}$$

Если уставки должны быть основаны на значениях стороны первичной обмотки:

$$S_n = \sqrt{3} * \text{Трансформатор напряжения}_{\text{перв. расчетное_межфазное_напряжение}} * \text{Трансформатор тока}_{\text{перв. расчетный_ток}}$$

Если уставки должны быть основаны на значениях стороны вторичной обмотки:

$$S_n = \sqrt{3} * \text{Трансформатор напряжения}_{\text{втор. расчетное_межфазное_напряжение}} * \text{Трансформатор тока}_{\text{втор. расчетный_ток}}$$

Пример — полевые данные:

- Трансформатор тока ТТ перв. = 200 А; ТТ втор. = 5 А
- Трансформатор напряжения ТН перв. = 10 кВ; ТН втор. = 100 В
- Диапазон активной мощности от 1 до 4 МВт назначается аналоговым выходам от 0 до 100 %.

Расчет настройки для «Диап. мин.» и «Диап. макс.» основывается на значениях стороны первичной обмотки

Диапазон активной мощности составляет от 1 до 4 МВт.

Сначала рассчитывается S_n :

$$S_n = \sqrt{3} * \text{Трансформатор напряжения}_{\text{перв. расчетное_межфазное_напряжение}} * \text{Трансформатор тока}_{\text{перв. расчетный_ток}}$$

$$S_n = 1,73 * 10\,000 \text{ В} * 200 \text{ А} = 3,464 \text{ МВ} \cdot \text{А}$$

Расчет настроек диапазона на основе S_n :

$$\text{Мин. диапазон (0 \%)} = 1 \text{ МВт} / 3,464 \text{ МВ} \cdot \text{А} = 0,29 S_n$$

$$\text{Макс. диапазон (100 \%)} = 4 \text{ МВт} / 3,464 \text{ МВ} \cdot \text{А} = 1,15 S_n$$

Рассчитайте аналоговый выход в процентах для конкретного значения:

$$\text{Аналог. вых. (вх. значение)} = 100 \% / (\text{Диап. макс.} - \text{Диап. мин.}) * (\text{Вх. значение} - \text{Диап. мин.})$$

Например, для входного значения $1 S_n$:

$$\text{Аналог. вых. (1 } S_n) = 100\% / 0,86 S_n * (1 S_n - 0,29 S_n) = 82,5 \%$$

Ток выхода, например, для типа 4...20 мА составит тогда 17,7 мА = 4 мА + 82,5 % * (20 – 4 мА)

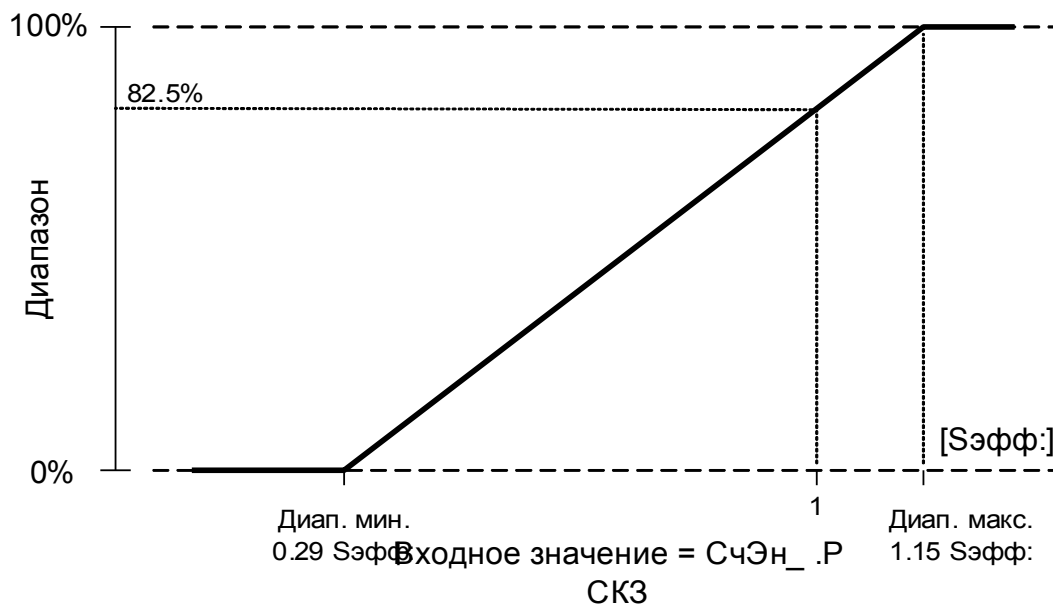

Пример настройки Аналоговый выход с коэффициентом мощности PF*

*= есть только в устройствах, имеющих защиту мощности.

Поскольку значок коэффициента мощности PF следует за значком действительной мощности P, нет различия между емкостной и индуктивной реактивной мощностью. Соответственно, для назначения аналогового выхода параметр для выходного диапазона коэффициента мощности использует PF с «соглашением о знаках»:

- положительный знак (+) PF, если активная и реактивная мощности имеют одинаковый знак;
- отрицательный знак (-) PF, если активная и реактивная мощности имеют разный знак.

Например, если активная мощность поступает на нагрузку и ток отстает от напряжения на величину индуктивной нагрузки, коэффициент мощности с соглашением о знаках использует положительный знак. Важно установить правильные настройки диапазона для аналогового выхода.

В варианте использования для аналогового прибора 4...20 мА с линейной шкалой, где последняя находится в диапазоне от 0,8 емкостной до 0,3 индуктивной нагрузки, применяются следующие настройки:

$$\begin{aligned} \text{Мин. диапазон (0 \%)} &= \underline{-0,8} \\ \text{Макс. диапазон (100 \%)} &= \underline{+0,3} \end{aligned}$$

Рассчитайте аналоговый выход в процентах для конкретного значения, например единства: |PF|=1 при $\phi = 0^\circ$:

Сначала коэффициент мощности со знаком следует привести к линейному диапазону:

$$\begin{aligned} \text{Мин. диапазон}' (0 \%) &= -1 - (-0,8) = \underline{-0,2} \\ \text{Макс. диапазон}' (100 \%) &= +1 - (+0,3) = \underline{+0,7} \\ \text{Вх. значение}' &= +1 - (+1) = \underline{0,0} \end{aligned}$$





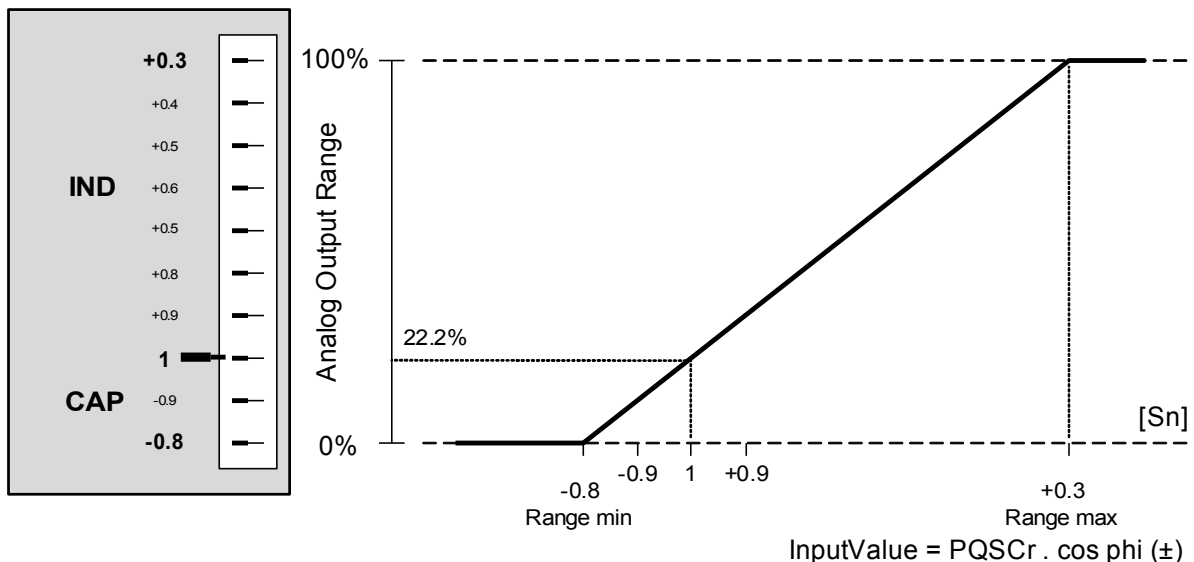

$$\text{Аналог. вых. (вх. значение)'} = 100 \% / (\text{Диап. макс.'} - \text{Диап. мин.'}) * (\text{Вх. значение}' - \text{Диап. мин.'})$$

$$\text{Аналог. вых. (0)} = 100 \% / 0,9 * 0,2 = \underline{22,2 \%}$$



Ток выхода, например, для типа 4...20 мА составит тогда $\underline{7,5 \text{ мА}} = 4 \text{ мА} + 22,2 \% * (20 - 4 \text{ мА})$



Общие параметры защиты аналоговых выходов

Параметр	Описание	Диапазон уставок	По умолчанию	Путь в меню
Распред_ 	Назначение	1..n, список аналоговых выходов	.-	[Пар_ устр_ /Аналоговые выходы /Аналог вых[1]]
Диапазон 	Корректируемый диапазон	0...20mA, 4...20mA	0...20mA	[Пар_ устр_ /Аналоговые выходы /Аналог вых[1]]
Диап макс 	Корректируемый максимум диапазона	-999999.00 - 999999.00°C	1.00°C	[Пар_ устр_ /Аналоговые выходы /Аналог вых[1]]
Диап мин 	Корректируемый минимум диапазона	-999999.00 - 999999.00°C	0.00°C	[Пар_ устр_ /Аналоговые выходы /Аналог вых[1]]
Режим прин. 	Благодаря данной функции нормальные состояния аналоговых выходов будут перезаписаны (принудительно), в случае если такие аналоговые выходы не находятся в выключенном состоянии. Данные аналоговые выходы могут быть переведены из нормального рабочего режима (аналоговые выходы работают в соответствии с подаваемыми назначенными сигналами) в «принудительно включенное» или «принудительно выключенное» состояние.	постоянн_ Пауза	постоянн_	[Сервис /Режим теста (защ запр) /Аналоговые выходы /Аналог вых[1]]
t-Пауза прин. 	Значение аналогового выхода будет установлено принудительно на срок, устанавливаемый данным интервалом времени. Это означает, что в течение данного времени значение аналогового выхода не будет соответствовать состоянию назначенных сигналов. Дост_ только если: Режим прин. = акт_	0.00 - 300.00с	0.03с	[Сервис /Режим теста (защ запр) /Аналоговые выходы /Аналог вых[1]]

Прямые команды аналоговых выходов

Параметр	Описание	Диапазон уставок	По умолчанию	Путь в меню
Функция 	Постоянное включение или выключение модуля/ступени.	неакт_, акт_	неакт_	[Сервис /Режим теста (защ запр) /Аналоговые выходы /Аналог вых[1]]
Принуд. значение 	Благодаря данной функции происходит перезапись значения аналогового выхода (принудительная).	0.00 - 100.00%	0%	[Сервис /Режим теста (защ запр) /Аналоговые выходы /Аналог вых[1]]

Сигналы аналоговых выходов

Сигнал	Описание
Режим прин.	Благодаря данной функции нормальные состояния аналоговых выходов будут перезаписаны (принудительно), в случае если такие аналоговые выходы не находятся в выключенном состоянии. Данные аналоговые выходы могут быть переведены из нормального рабочего режима (аналоговые выходы работают в соответствии с подаваемыми назначенными сигналами) в «принудительно включенное» или «принудительно выключенное» состояние.









Список аналоговых выходов









Имя	Описание
.-	Нет присвоения
ТТ.Иф.А СКЗ	Измеренное значение: фазный ток (СКЗ)
ТТ.Иф.В СКЗ	Измеренное значение: фазный ток (СКЗ)
ТТ.Иф.С СКЗ	Измеренное значение: фазный ток (СКЗ)
ТТ.ЗIo изм СКЗ	Измеренное значение (измеренное): ЗIo (СКЗ)
ТТ.ЗIo расч СКЗ	Рассчитанное значение: ЗIo (СКЗ)
ТТ.И1	Рассчитанное значение: Ток прямой последовательности чередования фаз (первичный)
ТТ.И2	Рассчитанное значение: Ток обратной последовательности (первичный)
ТТ.%Иф.А КНИ	Рассчитанное значение: Полные нелинейные искажения Иф.А
ТТ.%Иф.В КНИ	Рассчитанное значение: Полные нелинейные искажения Иф.В
ТТ.%Иф.С КНИ	Рассчитанное значение: Полные нелинейные искажения Иф.С
ТТ.Иф.А КНИ	Рассчитанное значение: Полный гармонический ток Иф.А
ТТ.Иф.В КНИ	Рассчитанное значение: Полный гармонический ток Иф.В
ТТ.Иф.С КНИ	Рассчитанное значение: Полный гармонический ток Иф.С
ДПуск.Иф.А Ib	Измеренное значение: фазный ток как процент от тока полной нагрузки
ДПуск.Иф.В Ib	Измеренное значение: фазный ток как процент от тока полной нагрузки
ДПуск.Иф.С Ib	Измеренное значение: фазный ток как процент от тока полной нагрузки
ДПуск.ИЗ ПТПН ср	Среднеквадратичный ток по всем трем фазам в виде процента от тока полной нагрузки
ДПуск.ИЗР ТПН	Среднеквадратичное значение тока по всем трем фазам, рассчитанное в фиксированном интервале времени нагрузки как процент от тока полной нагрузки
ТепМод.И2Т исп	Используемая теплоемкость.
ТепМод.И2Т оставш	Оставшаяся теплоемкость.
УТДС.Обмтк1	Обмотка 1
УТДС.Обмтк2	Обмотка 2
УТДС.Обмтк3	Обмотка 3
УТДС.Обмтк4	Обмотка 4
УТДС.Обмтк5	Обмотка 5
УТДС.Обмтк6	Обмотка 6
УТДС.ПодшДв1	Подшипник двигателя 1
УТДС.ПодшДв2	Подшипник двигателя 2
УТДС.СилНагр1	Несущий подшипник 1
УТДС.СилНагр2	Несущий подшипник 2
УТДС.Всп1	Вспомогательное оборудование1
УТДС.Всп2	Вспомогательное оборудование2
УТДС.ТДС Макс	Максимальная температура всех каналов.
ТДС.Макс темп обмотки	Максимальная температура обмотки двигателя в градусах С.







<i>Имя</i>	<i>Описание</i>
ТДС.Макс темп под двиг	Максимальная температура подшипника двигателя в градусах С.









Общие параметры защиты модуля СДИ









ИНД группа А









Параметр	Описание	Диапазон уставок	По умолчанию	Путь в меню
Замкн_ 	Определяет, будет ли индикатор замкнут при отключении.	неакт_ акт_ акт.,подтв.по аварийн.сиг.	акт_	[Пар_устр_ /СД /СД 1]
Сигн Подт 	Сигнал подтверждения для светодиодного индикатора. Если установлена активация замыкания, то этот индикатор может быть подтвержден только если эти сигналы, включающие настройку, будут иметь падающий фронт. Завис-ть Дост_ только если: Замкн_ = акт_	1..n_Спис_назн_	.-	[Пар_устр_ /СД /СД 1]
Акт цвет диода 	Этот светодиодный индикатор горит указанным цветом если состояние назначения сигналов релейного выхода - «Истина».	зел_ красн_ красн_миг_ зел_миг_ -	красн_	[Пар_устр_ /СД /СД 1]
Неакт цвет диода 	Этот светодиодный индикатор горит указанным цветом если состояние назначения сигналов релейного выхода - «Ложь».	зел_ красн_ красн_миг_ зел_миг_ -	-	[Пар_устр_ /СД /СД 1]
Распред_1 	Назначение	1..n_Спис_назн_	Распределительный щит[1].КомОткл	[Пар_устр_ /СД /СД 1]
Инверсия 1 	Инвертирование состояния назначенного сигнала.	неакт_ акт_	неакт_	[Пар_устр_ /СД /СД 1]
Распред_2 	Назначение	1..n_Спис_назн_	.-	[Пар_устр_ /СД /СД 1]
Инверсия 2 	Инвертирование состояния назначенного сигнала.	неакт_ акт_	неакт_	[Пар_устр_ /СД /СД 1]









Параметр	Описание	Диапазон уставок	По умолчанию	Путь в меню
Распред_3 	Назначение	1..n_Спис_назн_	.-	[Пар_ устр_ /СД /СД 1]
Инверсия 3 	Инвертирование состояния назначенного сигнала.	неакт_, акт_	неакт_	[Пар_ устр_ /СД /СД 1]
Распред_4 	Назначение	1..n_Спис_назн_	.-	[Пар_ устр_ /СД /СД 1]
Инверсия 4 	Инвертирование состояния назначенного сигнала.	неакт_, акт_	неакт_	[Пар_ устр_ /СД /СД 1]
Распред_5 	Назначение	1..n_Спис_назн_	.-	[Пар_ устр_ /СД /СД 1]
Инверсия 5 	Инвертирование состояния назначенного сигнала.	неакт_, акт_	неакт_	[Пар_ устр_ /СД /СД 1]
Замкн_ 	Определяет, будет ли индикатор замкнут при отключении.	неакт_, акт_, акт.,подтв.по аварийн.сиг.	акт_	[Пар_ устр_ /СД /СД 2]
Сигн Подт 	Сигнал подтверждения для светодиодного индикатора. Если установлена активация замыкания, то этот индикатор может быть подтвержден только если эти сигналы, включающие настройку, будут иметь падающий фронт. Дост_ только если: Замкн_ = акт_	1..n_Спис_назн_	.-	[Пар_ устр_ /СД /СД 2]
Акт цвет диода 	Этот светодиодный индикатор горит указанным цветом если состояние назначения сигналов релейного выхода - «Истина».	зел_, красн_, красн_ миг_, зел_ миг_, -	красн_	[Пар_ устр_ /СД /СД 2]









Параметр	Описание	Диапазон уставок	По умолчанию	Путь в меню
Неакт цвет диода 	Этот светодиодный индикатор горит указанным цветом если состояние назначения сигналов релейного выхода - «Ложь».	зел_, красн_, красн_ миг_, зел_ миг_, -	-	[Пар_ устр_ /СД /СД 2]
Распред_ 1 	Назначение	1..n_ Спис_ назн_	Защ.Трев_	[Пар_ устр_ /СД /СД 2]
Инверсия 1 	Инвертирование состояния назначенного сигнала.	неакт_, акт_	неакт_	[Пар_ устр_ /СД /СД 2]
Распред_ 2 	Назначение	1..n_ Спис_ назн_	.-	[Пар_ устр_ /СД /СД 2]
Инверсия 2 	Инвертирование состояния назначенного сигнала.	неакт_, акт_	неакт_	[Пар_ устр_ /СД /СД 2]
Распред_ 3 	Назначение	1..n_ Спис_ назн_	.-	[Пар_ устр_ /СД /СД 2]
Инверсия 3 	Инвертирование состояния назначенного сигнала.	неакт_, акт_	неакт_	[Пар_ устр_ /СД /СД 2]
Распред_ 4 	Назначение	1..n_ Спис_ назн_	.-	[Пар_ устр_ /СД /СД 2]
Инверсия 4 	Инвертирование состояния назначенного сигнала.	неакт_, акт_	неакт_	[Пар_ устр_ /СД /СД 2]
Распред_ 5 	Назначение	1..n_ Спис_ назн_	.-	[Пар_ устр_ /СД /СД 2]
Инверсия 5 	Инвертирование состояния назначенного сигнала.	неакт_, акт_	неакт_	[Пар_ устр_ /СД /СД 2]



Параметр	Описание	Диапазон уставок	По умолчанию	Путь в меню
Замкн_ 	Определяет, будет ли индикатор замкнут при отключении.	неакт_ акт_ акт.,подтв.по аварийн.сиг.	акт_	[Пар_ устр_ /СД /СД 3]
Сигн Подт 	Сигнал подтверждения для светодиодного индикатора. Если установлена активация замыкания, то этот индикатор может быть подтвержден только если эти сигналы, включающие настройку, будут иметь падающий фронт. Дост_ только если: Замкн_ = акт_	1..n_ Спис_ назн_	.-	[Пар_ устр_ /СД /СД 3]
Акт цвет диода 	Этот светодиодный индикатор горит указанным цветом если состояние назначения сигналов релейного выхода - «Истина».	зел_ красн_ красн_ миг_ зел_ миг_ -	красн_	[Пар_ устр_ /СД /СД 3]
Неакт цвет диода 	Этот светодиодный индикатор горит указанным цветом если состояние назначения сигналов релейного выхода - «Ложь».	зел_ красн_ красн_ миг_ зел_ миг_ -	-	[Пар_ устр_ /СД /СД 3]
Распред_ 1 	Назначение	1..n_ Спис_ назн_	ТепМод.Трев	[Пар_ устр_ /СД /СД 3]
Инверсия 1 	Инвертирование состояния назначенного сигнала.	неакт_ акт_	неакт_	[Пар_ устр_ /СД /СД 3]
Распред_ 2 	Назначение	1..n_ Спис_ назн_	I[1].Трев_	[Пар_ устр_ /СД /СД 3]
Инверсия 2 	Инвертирование состояния назначенного сигнала.	неакт_ акт_	неакт_	[Пар_ устр_ /СД /СД 3]
Распред_ 3 	Назначение	1..n_ Спис_ назн_	.-	[Пар_ устр_ /СД /СД 3]









Параметр	Описание	Диапазон уставок	По умолчанию	Путь в меню
Инверсия 3 	Инвертирование состояния назначенного сигнала.	неакт_, акт_	неакт_	[Пар_ устр_ /СД /СД 3]
Распред_ 4 	Назначение	1..n_ Спис_ назн_	.-	[Пар_ устр_ /СД /СД 3]
Инверсия 4 	Инвертирование состояния назначенного сигнала.	неакт_, акт_	неакт_	[Пар_ устр_ /СД /СД 3]
Распред_ 5 	Назначение	1..n_ Спис_ назн_	.-	[Пар_ устр_ /СД /СД 3]
Инверсия 5 	Инвертирование состояния назначенного сигнала.	неакт_, акт_	неакт_	[Пар_ устр_ /СД /СД 3]
Замкн_ 	Определяет, будет ли индикатор замкнут при отключении.	неакт_, акт_, акт.,подтв.по аварийн.сиг.	акт_	[Пар_ устр_ /СД /СД 4]
Сигн Подт 	Сигнал подтверждения для светодиодного индикатора. Если установлена активация замыкания, то этот индикатор может быть подтвержден только если эти сигналы, включающие настройку, будут иметь падающий фронт. Дост_ только если: Замкн_ = акт_	1..n_ Спис_ назн_	.-	[Пар_ устр_ /СД /СД 4]
Акт цвет диода 	Этот светодиодный индикатор горит указанным цветом если состояние назначения сигналов релейного выхода - «Истина».	зел_, красн_, красн_ миг_, зел_ миг_, -	красн_	[Пар_ устр_ /СД /СД 4]
Неакт цвет диода 	Этот светодиодный индикатор горит указанным цветом если состояние назначения сигналов релейного выхода - «Ложь».	зел_, красн_, красн_ миг_, зел_ миг_, -	-	[Пар_ устр_ /СД /СД 4]





Параметр	Описание	Диапазон уставок	По умолчанию	Путь в меню
Распред_1 	Назначение	1..n_Спис_назн_	ДПуск.Блк	[Пар_ устр_ /СД /СД 4]
Инверсия 1 	Инвертирование состояния назначенного сигнала.	неакт_, акт_	неакт_	[Пар_ устр_ /СД /СД 4]
Распред_ 2 	Назначение	1..n_Спис_назн_	.-.	[Пар_ устр_ /СД /СД 4]
Инверсия 2 	Инвертирование состояния назначенного сигнала.	неакт_, акт_	неакт_	[Пар_ устр_ /СД /СД 4]
Распред_ 3 	Назначение	1..n_Спис_назн_	.-.	[Пар_ устр_ /СД /СД 4]
Инверсия 3 	Инвертирование состояния назначенного сигнала.	неакт_, акт_	неакт_	[Пар_ устр_ /СД /СД 4]
Распред_ 4 	Назначение	1..n_Спис_назн_	.-.	[Пар_ устр_ /СД /СД 4]
Инверсия 4 	Инвертирование состояния назначенного сигнала.	неакт_, акт_	неакт_	[Пар_ устр_ /СД /СД 4]
Распред_ 5 	Назначение	1..n_Спис_назн_	.-.	[Пар_ устр_ /СД /СД 4]
Инверсия 5 	Инвертирование состояния назначенного сигнала.	неакт_, акт_	неакт_	[Пар_ устр_ /СД /СД 4]
Замкн_ 	Определяет, будет ли индикатор замкнут при отключении.	неакт_, акт_, акт.,подтв.по аварийн.сиг.	неакт_	[Пар_ устр_ /СД /СД 5]

Параметр	Описание	Диапазон уставок	По умолчанию	Путь в меню
Сигн Подт 	Сигнал подтверждения для светодиодного индикатора. Если установлена активация замыкания, то этот индикатор может быть подтвержден только если эти сигналы, включающие настройку, будут иметь падающий фронт. Дост_ только если: Замкн_ = акт_	1..n_ Спис_ назн_	.-	[Пар_ устр_ /СД /СД 5]
Акт цвет диода 	Этот светодиодный индикатор горит указанным цветом если состояние назначения сигналов релейного выхода - «Истина».	зел_, красн_, красн_ миг_, зел_ миг_, -	красн_ миг_	[Пар_ устр_ /СД /СД 5]
Неакт цвет диода 	Этот светодиодный индикатор горит указанным цветом если состояние назначения сигналов релейного выхода - «Ложь».	зел_, красн_, красн_ миг_, зел_ миг_, -	-	[Пар_ устр_ /СД /СД 5]
Распред_ 1 	Назначение	1..n_ Спис_ назн_	ДПуск.Пуск	[Пар_ устр_ /СД /СД 5]
Инверсия 1 	Инвертирование состояния назначенного сигнала.	неакт_, акт_	неакт_	[Пар_ устр_ /СД /СД 5]
Распред_ 2 	Назначение	1..n_ Спис_ назн_	.-	[Пар_ устр_ /СД /СД 5]
Инверсия 2 	Инвертирование состояния назначенного сигнала.	неакт_, акт_	неакт_	[Пар_ устр_ /СД /СД 5]
Распред_ 3 	Назначение	1..n_ Спис_ назн_	.-	[Пар_ устр_ /СД /СД 5]
Инверсия 3 	Инвертирование состояния назначенного сигнала.	неакт_, акт_	неакт_	[Пар_ устр_ /СД /СД 5]

Параметр	Описание	Диапазон уставок	По умолчанию	Путь в меню
Распред_4 	Назначение	1..n_ Спис_назн_	.-	[Пар_ устр_ /СД /СД 5]
Инверсия 4 	Инвертирование состояния назначенного сигнала.	неакт_, акт_	неакт_	[Пар_ устр_ /СД /СД 5]
Распред_5 	Назначение	1..n_ Спис_назн_	.-	[Пар_ устр_ /СД /СД 5]
Инверсия 5 	Инвертирование состояния назначенного сигнала.	неакт_, акт_	неакт_	[Пар_ устр_ /СД /СД 5]
Замкн_ 	Определяет, будет ли индикатор замкнут при отключении.	неакт_, акт_, акт.,подтв.по аварийн.сиг.	неакт_	[Пар_ устр_ /СД /СД 6]
Сигн Подт 	Сигнал подтверждения для светодиодного индикатора. Если установлена активация замыкания, то этот индикатор может быть подтвержден только если эти сигналы, включающие настройку, будут иметь падающий фронт. Дост_ только если: Замкн_ = акт_	1..n_ Спис_назн_	.-	[Пар_ устр_ /СД /СД 6]
Акт цвет диода 	Этот светодиодный индикатор горит указанным цветом если состояние назначения сигналов релейного выхода - «Истина».	зел_, красн_, красн_ миг_, зел_ миг_, -	красн_	[Пар_ устр_ /СД /СД 6]
Неакт цвет диода 	Этот светодиодный индикатор горит указанным цветом если состояние назначения сигналов релейного выхода - «Ложь».	зел_, красн_, красн_ миг_, зел_ миг_, -	-	[Пар_ устр_ /СД /СД 6]
Распред_1 	Назначение	1..n_ Спис_назн_	ДПуск.Раб	[Пар_ устр_ /СД /СД 6]

Параметр	Описание	Диапазон уставок	По умолчанию	Путь в меню
 Инверсия 1	Инvertирование состояния назначенного сигнала.	неакт_, акт_	неакт_	[Пар_ устр_ /СД /СД 6]
 Распред_ 2	Назначение	1..n_ Спис_ назн_	.-	[Пар_ устр_ /СД /СД 6]
 Инверсия 2	Инvertирование состояния назначенного сигнала.	неакт_, акт_	неакт_	[Пар_ устр_ /СД /СД 6]
 Распред_ 3	Назначение	1..n_ Спис_ назн_	.-	[Пар_ устр_ /СД /СД 6]
 Инверсия 3	Инvertирование состояния назначенного сигнала.	неакт_, акт_	неакт_	[Пар_ устр_ /СД /СД 6]
 Распред_ 4	Назначение	1..n_ Спис_ назн_	.-	[Пар_ устр_ /СД /СД 6]
 Инверсия 4	Инvertирование состояния назначенного сигнала.	неакт_, акт_	неакт_	[Пар_ устр_ /СД /СД 6]
 Распред_ 5	Назначение	1..n_ Спис_ назн_	.-	[Пар_ устр_ /СД /СД 6]
 Инверсия 5	Инvertирование состояния назначенного сигнала.	неакт_, акт_	неакт_	[Пар_ устр_ /СД /СД 6]
 Замкн_	Определяет, будет ли индикатор замкнут при отключении.	неакт_, акт_, акт.,подтв.по аварийн.сиг.	неакт_	[Пар_ устр_ /СД /СД 7]

Параметр	Описание	Диапазон уставок	По умолчанию	Путь в меню
 Сигн Подт	<p>Сигнал подтверждения для светодиодного индикатора. Если установлена активация замыкания, то этот индикатор может быть подтвержден только если эти сигналы, включающие настройку, будут иметь падающий фронт.</p> <p>Дост_ только если: Замкн_ = акт_</p>	1..n_ Спис_ назн_	.-	[Пар_ устр_ /СД /СД 7]
 Акт цвет диода	Этот светодиодный индикатор горит указанным цветом если состояние назначения сигналов релейного выхода - «Истина».	зел_, красн_, красн_ миг_, зел_ миг_, -	зел_	[Пар_ устр_ /СД /СД 7]
 Неакт цвет диода	Этот светодиодный индикатор горит указанным цветом если состояние назначения сигналов релейного выхода - «Ложь».	зел_, красн_, красн_ миг_, зел_ миг_, -	-	[Пар_ устр_ /СД /СД 7]
 Распред_ 1	Назначение	1..n_ Спис_ назн_	ДПуск.Стоп	[Пар_ устр_ /СД /СД 7]
 Инверсия 1	Инвертирование состояния назначенного сигнала.	неакт_, акт_	неакт_	[Пар_ устр_ /СД /СД 7]
 Распред_ 2	Назначение	1..n_ Спис_ назн_	.-	[Пар_ устр_ /СД /СД 7]
 Инверсия 2	Инвертирование состояния назначенного сигнала.	неакт_, акт_	неакт_	[Пар_ устр_ /СД /СД 7]
 Распред_ 3	Назначение	1..n_ Спис_ назн_	.-	[Пар_ устр_ /СД /СД 7]
 Инверсия 3	Инвертирование состояния назначенного сигнала.	неакт_, акт_	неакт_	[Пар_ устр_ /СД /СД 7]

Параметр	Описание	Диапазон уставок	По умолчанию	Путь в меню
Распред_4 	Назначение	1..n_Спис_назн_	.-	[Пар_ устр_ /СД /СД 7]
Инверсия 4 	Инvertирование состояния назначенного сигнала.	неакт_, акт_	неакт_	[Пар_ устр_ /СД /СД 7]
Распред_5 	Назначение	1..n_Спис_назн_	.-	[Пар_ устр_ /СД /СД 7]
Инверсия 5 	Инvertирование состояния назначенного сигнала.	неакт_, акт_	неакт_	[Пар_ устр_ /СД /СД 7]

Состояния входов модуля светодиодных индикаторов

Имя	Описание	Назначение через
СД1.1	Состояние входного модуля: СД	[Пар_ устр_ /СД /СД 1]
СД1.2	Состояние входного модуля: СД	[Пар_ устр_ /СД /СД 1]
СД1.3	Состояние входного модуля: СД	[Пар_ устр_ /СД /СД 1]
СД1.4	Состояние входного модуля: СД	[Пар_ устр_ /СД /СД 1]
СД1.5	Состояние входного модуля: СД	[Пар_ устр_ /СД /СД 1]
Сиг_ подт_ 1	Состояние входного модуля: Сигнал подтверждения (только для автоматического подтверждения)	[Пар_ устр_ /СД /СД 1]
СД2.1	Состояние входного модуля: СД	[Пар_ устр_ /СД /СД 2]
СД2.2	Состояние входного модуля: СД	[Пар_ устр_ /СД /СД 2]
СД2.3	Состояние входного модуля: СД	[Пар_ устр_ /СД /СД 2]
СД2.4	Состояние входного модуля: СД	[Пар_ устр_ /СД /СД 2]
СД2.5	Состояние входного модуля: СД	[Пар_ устр_ /СД /СД 2]
Сиг_ подт_ 2	Состояние входного модуля: Сигнал подтверждения (только для автоматического подтверждения)	[Пар_ устр_ /СД /СД 2]

Имя	Описание	Назначение через
СД3.1	Состояние входного модуля: СД	[Пар_ устр_ /СД /СД 3]
СД3.2	Состояние входного модуля: СД	[Пар_ устр_ /СД /СД 3]
СД3.3	Состояние входного модуля: СД	[Пар_ устр_ /СД /СД 3]
СД3.4	Состояние входного модуля: СД	[Пар_ устр_ /СД /СД 3]
СД3.5	Состояние входного модуля: СД	[Пар_ устр_ /СД /СД 3]
Сиг_ подт_ 3	Состояние входного модуля: Сигнал подтверждения (только для автоматического подтверждения)	[Пар_ устр_ /СД /СД 3]
СД4.1	Состояние входного модуля: СД	[Пар_ устр_ /СД /СД 4]
СД4.2	Состояние входного модуля: СД	[Пар_ устр_ /СД /СД 4]
СД4.3	Состояние входного модуля: СД	[Пар_ устр_ /СД /СД 4]
СД4.4	Состояние входного модуля: СД	[Пар_ устр_ /СД /СД 4]
СД4.5	Состояние входного модуля: СД	[Пар_ устр_ /СД /СД 4]
Сиг_ подт_ 4	Состояние входного модуля: Сигнал подтверждения (только для автоматического подтверждения)	[Пар_ устр_ /СД /СД 4]
СД5.1	Состояние входного модуля: СД	[Пар_ устр_ /СД /СД 5]

Имя	Описание	Назначение через
СД5.2	Состояние входного модуля: СД	[Пар_ устр_ /СД /СД 5]
СД5.3	Состояние входного модуля: СД	[Пар_ устр_ /СД /СД 5]
СД5.4	Состояние входного модуля: СД	[Пар_ устр_ /СД /СД 5]
СД5.5	Состояние входного модуля: СД	[Пар_ устр_ /СД /СД 5]
Сиг_ подт_ 5	Состояние входного модуля: Сигнал подтверждения (только для автоматического подтверждения)	[Пар_ устр_ /СД /СД 5]
СД6.1	Состояние входного модуля: СД	[Пар_ устр_ /СД /СД 6]
СД6.2	Состояние входного модуля: СД	[Пар_ устр_ /СД /СД 6]
СД6.3	Состояние входного модуля: СД	[Пар_ устр_ /СД /СД 6]
СД6.4	Состояние входного модуля: СД	[Пар_ устр_ /СД /СД 6]
СД6.5	Состояние входного модуля: СД	[Пар_ устр_ /СД /СД 6]
Сиг_ подт_ 6	Состояние входного модуля: Сигнал подтверждения (только для автоматического подтверждения)	[Пар_ устр_ /СД /СД 6]
СД7.1	Состояние входного модуля: СД	[Пар_ устр_ /СД /СД 7]
СД7.2	Состояние входного модуля: СД	[Пар_ устр_ /СД /СД 7]

Имя	Описание	Назначение через
СД7.3	Состояние входного модуля: СД	[Пар_ устр_ /СД /СД 7]
СД7.4	Состояние входного модуля: СД	[Пар_ устр_ /СД /СД 7]
СД7.5	Состояние входного модуля: СД	[Пар_ устр_ /СД /СД 7]
Сиг_ подт_ 7	Состояние входного модуля: Сигнал подтверждения (только для автоматического подтверждения)	[Пар_ устр_ /СД /СД 7]

Конфигурация СДИ

Светодиодные индикаторы СДИ можно настроить в меню:

[Параметры устройства/СДИ/Группа X]

ВНИМАНИЕ!

Следует избегать наложения функций, вызванных двойным или множественным назначением СДИ по цвету и кодировке включения (мигания).

ВНИМАНИЕ!

Если СДИ настроены таким образом, что параметру «Замыкание» присвоено значение *«активный»*, то они будут оставаться (или возвращаться) к своему состоянию включения или цвету даже в случае прерывания подачи электропитания.

Если СДИ настроены таким образом, что параметру «Замыкание» присвоено значение *«активный»*, то код включения светодиодного индикатора также сохранится, если СДИ перепрограммирован иным образом. Это также относится к случаю, когда параметру «Замыкание» присвоено значение *«неактивно»*. Переустановка СДИ, который заблокировал сигнал, всегда требует подтверждения.

ПРИМЕЧАНИЕ

В настоящей главе содержится информация о светодиодных индикаторах, которые находятся в левой части дисплея (группа А).

Если устройство также снабжено СДИ, которые находятся в правой части дисплея (группа В), то информация, приведенная в данной главе, в равной степени относится и к ним. Единственное отличие между «группой А» и «группой В» состоит в путях меню.

С помощью кнопки INFO можно вывести на экран текущие аварийные сигналы и сообщения, назначенные конкретному СДИ. Обратитесь к главе «Навигация» (описание работы кнопки INFO).

Для каждого СДИ установите следующие параметры:

- *«Замыкание»/функция самоудержания*: Если параметр «Замыкание» имеет состояние *«активный»*, то будет сохранено состояние, заданное аварийными сигналами. Если параметр «Замыкание» имеет состояние *«неактивный»*, то СДИ всегда принимает состояние назначенных аварийных сигналов.
- *«Подтверждение»* (сигнал из списка назначений)
- *«Цвет активного СДИ»*: СДИ горит этим цветом в случае срабатывания хотя бы одной назначенной функции (красный, красный мигающий, зеленый, зеленый мигающий, не горит).
- *«Цвет неактивного СДИ»*: СДИ горит этим цветом в случае, если ни одна из назначенных функций не сработала (красный, красный мигающий, зеленый, зеленый мигающий, не горит).
- Помимо СДИ для функции System OK, каждому СДИ можно назначить до пяти функций или

аварийных сигналов из списка назначений.

- «Инверсия» сигналов (при необходимости).

Опции подтверждений

СДИ могут быть подтверждены:

- С помощью кнопки «С» на панели управления.
- Каждый СДИ может быть подтвержден сигналом из «списка назначений» (если параметр «Защелкнут» имеет состояние «активный»).
- С помощью модуля «Внешн. подтв.» можно выполнить подтверждение всех СДИ одновременно, если сигнал внешнего подтверждения, который был выбран из списка назначений, принимает значение «истина» (например, состояние цифрового входа).
- С помощью SCADA все СДИ могут быть подтверждены одновременно.
- Автоматически при поступлении аварийного сигнала системы защиты. Автоматическое подтверждение включается следующей настройкой:
[Параметры устройства/СДИ/СДИ группы A/СДИ 1...n] «Замкнут» = «активно, подтв. по срабатыванию»

Для получения дополнительной информации см. также главу «Подтверждения».

ПРИМЕЧАНИЕ

На компакт-диске, поставляемом в комплекте с устройством, есть шаблон в формате PDF для создания и распечатки на лазерном принтере самоклеящихся пленок с текстом, соответствующим назначенной функции СДИ (наклейки на лицевой пластине). Рекомендация: (Артикул 3482 AVERY Zweckform)

СД

СД = ИНД группа А, . . .)

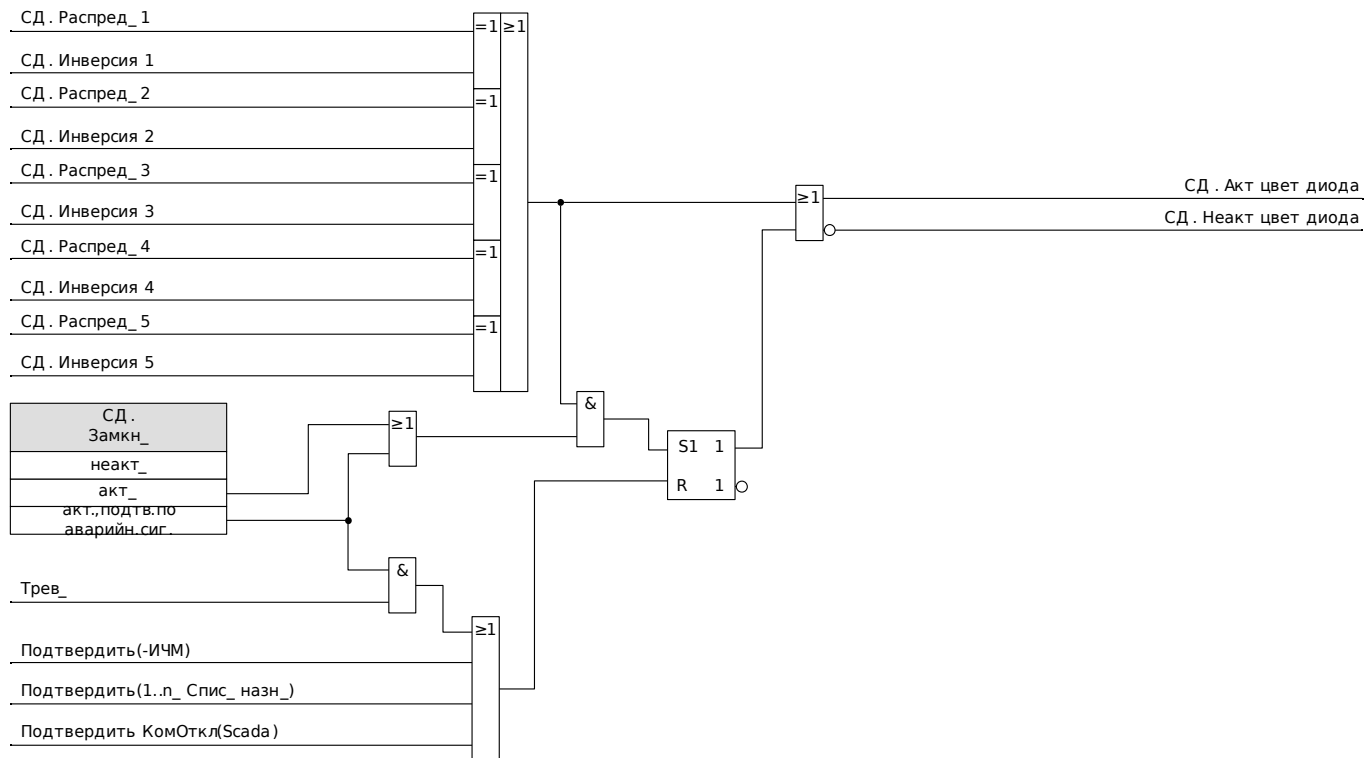

СДИ System OK

Данный СДИ мигает зеленым цветом при загрузке устройства. После полного завершения загрузки СДИ для функции *System OK* (нормальная работа системы) будет гореть зеленым цветом, показывая, что функция защиты активирована. См. главу «Самодиагностика» и внешний документ «Руководство по отладке», чтобы найти дополнительные сведения о кодах включения *СДИ System OK*.

СДИ System OK не может быть параметризован.

Безопасность

ВНИМАНИЕ!

Все настройки безопасности должны выполняться пользователем устройства!

Настоятельно рекомендуется в конце процедуры ввода в эксплуатацию адаптировать настройки безопасности в соответствии местными предписаниями и требованиями.

На момент поставки устройства максимальное число настроек находится в «открытом» состоянии, т. е. все ограничения доступа сняты. Это позволяет исключить ненужные сложности при вводе в эксплуатацию. Однако после этого, когда устройство будет запущено, вероятно, потребуется несколько ограничить доступ. В частности необходимо будет учесть следующие два аспекта.

ВНИМАНИЕ!

Настоятельно рекомендуется определить пароли, отличные от тех, что настроены по умолчанию (пароль по умолчанию «1234» не обеспечивает защиту от несанкционированного доступа).

Рекомендуется (в рамках общей концепции безопасности) определить правила и ограничения для доступа к устройству с помощью программного обеспечения *Smart view*.

Рекомендуется настроить разные пароли для различных областей/уровней доступа. Это обеспечивает возможность настройки индивидуального доступа для различных групп пользователей.

По умолчанию разрешаются все виды доступа к устройству из *Smart view*. Следует, однако, иметь в виду, что по соображениям безопасности может потребоваться заблокировать (или хотя бы ограничить) доступ после ввода в эксплуатацию (например, заблокировать доступ по сети по протоколу TCP/IP).

Права доступа (области доступа)

Изменение пароля

Ввод пароля с помощью панели

Пароль можно ввести с помощью программируемых кнопок панели.



Пример: Для ввода пароля «3244» последовательно нажимайте следующие клавиши:

- Кнопка 3
- Кнопка 2
- Кнопка 4
- Кнопка 4

Изменение паролей

Изменить пароль можно с помощью меню устройства [Параметры устройства/Пароли] или с помощью программы *Smart View*.

ПРИМЕЧАНИЕ

Пароль должен представлять собой любое сочетание цифр 1, 2, 3 и 4. Пароль не должен содержать других символов и при его вводе не могут использоваться другие клавиши.

Если вы хотите изменить пароль, сначала необходимо ввести текущий пароль. После этого необходимо дважды ввести новый пароль (до 8 цифр) для подтверждения. Выполните следующие действия:

- Для изменения пароля введите текущий пароль с помощью экранных кнопок, а затем нажмите кнопку ОК.
- После этого введите новый пароль с помощью экранных кнопок и нажмите кнопку ОК.
- После этого с помощью экранных кнопок введите новый пароль еще раз и нажмите кнопку ОК.

Подтверждение без ввода пароля

Если возникнет необходимость подтверждения без ввода пароля, при настройке оставьте пустым поле пароля для уровня «Prot-Lv1». Для получения общей информации о подтверждениях см. главу «Подтверждения». Сведения об областях/уровнях доступа можно найти далее («Пароли – области»).

Деактивация паролей при вводе в эксплуатацию

При вводе в эксплуатацию существует возможность отключить пароли. Использование этой функции для других целей, кроме ввода в эксплуатацию, не допускается. Для того, чтобы отключить парольную защиту для соответствующих областей доступа, замените существующий пароль пустым. Все разрешения доступа (области доступа), которые находятся под защитой пустого пароля, являются постоянно разблокированными. Это означает, что все параметры и настройки для этих областей могут быть изменены без дополнительных разрешений доступа. В этом случае переключение на уровень «Только для чтения, ур. 0» больше невозможно, (защитное устройство также не вернется в этот режим, когда истечет максимальное время редактирования (t-макс ред)).

ВНИМАНИЕ!

Необходимо убедиться, что после ввода в эксплуатацию все пароли снова активированы. Это значит, что все области доступа должны быть защищены паролем, который состоит как минимум из 4 цифр.

Woodward не несет никакой ответственности за любые травмы или повреждения, вызванные отключением защиты с помощью пароля.

Забывтый пароль

Можно сбросить все пароли с помощью диалогового окна общего сброса. Подробные сведения см. в разделе «Возврат к заводским настройкам, сброс всех паролей».

Общие соображения

Необходимо убедиться, что разрешения доступа находятся под защитой надежных паролей. Эти пароли должны быть известны только уполномоченным лицам и храниться в тайне. Пароль по умолчанию «1234» не обеспечивает защиту от несанкционированного доступа.

Символ замка в правом верхнем углу дисплея показывает, активны ли в настоящий момент какие-либо разрешения доступа. Это означает, что в режиме «Read Only Lv0» в правом верхнем углу дисплея будет отображаться символ закрытого (запертого) замка. Как только будут активированы другие разрешения доступа (выше уровня «Read Only Lv0»), в правом верхнем углу дисплея можно будет увидеть символ разблокированного (открытого) замка.

При настройке параметров для отмены изменений параметров используется кнопка «С». В связи с этим подтверждение (светодиодов, выходных реле...) будет невозможным до тех пор, пока существуют несохраненные (только кэшированные) параметры.











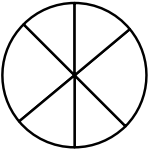

Меню подтвержденных параметров будет недоступно до тех пор, пока измененные параметры не будут применены к устройству (обозначаются символом «звездочка» в левом верхнем углу).

Пароли являются частью устройства (неизменными заданиями). Это означает, что пароли не могут быть перезаписаны при передаче устройству файла параметров.

Существующие пароли являются постоянными (они назначены устройству). Если созданный в автономном режиме файл параметров передается на устройство или если файл параметров передается с одного устройства на другое, это не влияет на существующие пароли устройства.

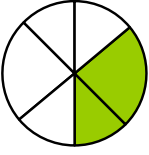
Пароли – области

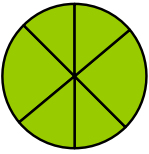
В следующей таблице показаны области доступа и пароли авторизации для входа в них.

<i>Символ области</i>	<i>Пароль авторизации</i>	<i>Доступ к:</i>
	 Read Only-Lv0	Уровень 0 обеспечивает доступ только для чтения ко всем настройкам и параметрам устройства. Устройство возвращается на этот уровень автоматически после длительного периода или бездействия.
	 Prot-Lv1	Этот пароль обеспечивает доступ к сбросу и функциям подтверждения. Кроме того, он позволяет выполнять ручные сигналы триггеров.
	 Prot-Lv2	Этот пароль обеспечивает доступ к сбросу и функциям подтверждения. В дополнение к этому, он позволяет изменять настройки защиты и конфигурацию диспетчера отключения.
	 Control-Lv1	Данный пароль дает разрешение на операции переключения (переключение коммутационных устройств).
	 Control-Lv2	Данный пароль дает разрешение на операции переключения (переключение коммутационных устройств). В дополнение к этому, он предоставляет доступ к настройкам коммутационных устройств (переключению, блокировке, общим параметрам, износу выключателей...).
	 Supervisor-Lv3	Этот пароль обеспечивает неограниченный доступ ко всем параметрам и настройкам устройства (конфигурации устройства). Это включает в себя планирование устройства, параметры устройства (например, дата и время), параметры участка, параметры обслуживания и параметры логики.

Доступные уровни/Разрешения доступа

Разрешения доступа созданы в виде двух иерархических строк.

Пароль руководителя (администратора) обеспечивает доступ ко всем параметрам и настройкам.

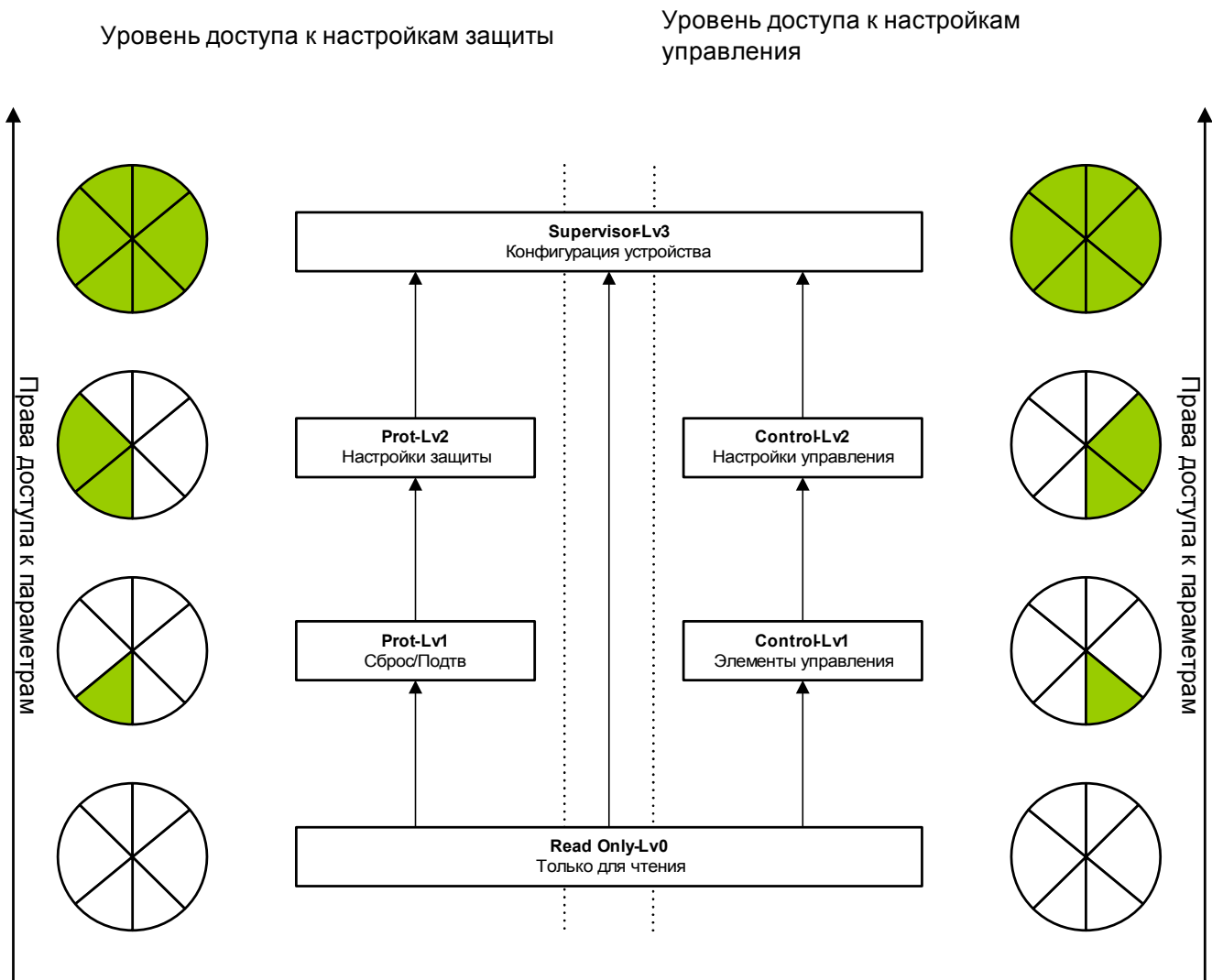

Условные обозначения : Ур = Уровень

◁ Параметры доступны только для чтения

◀ Параметры могут быть изменены

Если устройство остается неактивным в режиме установки параметров в течение длительного времени (в пределах от 20 до 3600 секунд, устанавливается пользователем), то оно автоматически переходит в режим «Только для чтения, ур. 0». Этот параметр (t-макс ред) можно изменить в меню [Параметры устройства/ИЧМ].

Как разблокировать область доступа или узнать, какие области являются разблокированными?

Поиск областей с разблокированным доступом:

Меню [Параметры устройства/Уровень доступа] содержит информацию о том, какие области/уровни доступа (разрешения) в настоящее время разблокированы. Из этого меню также можно войти (разблокировать) в определенную область.

Однако чаще всего при повседневной эксплуатации устройства данное меню [Уровень доступа] не используется, а просто вводится путь меню для параметра, который необходимо изменить и затем изменяется параметр; в конце, непосредственно перед принятием изменения отображается запрос на ввод соответствующего пароля, который затем разблокирует соответствующую область доступа.

Если есть разблокированные области доступа (разрешения) выше уровня *«Только для чтения, ур. 0»*, это обозначается символом разблокированного замка в правом верхнем углу дисплея.

Если в конце потребуется явным образом заблокировать область доступа (вместо ожидания времени таймаута *«t-макс ред/доступ»*), то необходимо будет перейти в режим *«Только для чтения, ур. 0»*.

Разблокирование области доступа на панели

В меню [Параметры устройства/Уровень доступа] можно разблокировать или заблокировать области доступа (разрешения). После разблокирования области доступа все изменения параметров или операции, назначенные для этого (или нижнего) уровня, можно выполнять без повторного ввода пароля. Однако разрешение доступа действительно только для панели; доступ с помощью программного обеспечения *Smart view* необходимо разблокировать отдельно.

Если в течение времени, которое можно задать в меню [Параметры устройства/ИЧМ /Безопасность] *«t-макс ред/доступ»*, не будет нажата никакая клавиша, то для области доступа автоматически будет установлено значение *«Только для чтения, ур. 0»* и все несохраненные изменения параметров будут отменены.

ВНИМАНИЕ! Не оставляйте устройство без присмотра, если какие-то области доступа остались разблокированными (на дисплее отображается символ открытого замка). Если доступ больше не требуется, рекомендуется восстановить настройки доступа *«Только для чтения, ур. 0»*

Разблокирование области доступа с помощью программного обеспечения Smart view

После разблокирования области доступа (разрешения) путем ввода пароля все изменения параметров или операции, назначенные для этого (или нижнего) уровня, можно выполнять без повторного ввода пароля. Однако разрешение доступа действительно только для этого экземпляра программного обеспечения *Smart view*; доступ с помощью панели или других экземпляров программы *Smart view* необходимо разблокировать отдельно.

Если в течение некоторого времени (настройка внутри программы *Smart view*) не будет нажата никакая клавиша, настройка разрешения доступа к области автоматически сбросится.

ВНИМАНИЕ! Не оставляйте устройство без присмотра, если какие-то области программы *Smart view* остаются разблокированными. Блокируйте компьютер на время своего отсутствия или хотя бы сбрасывайте настройки доступа. Для этого можно дважды щелкнуть символ замка в строке состояния рядом с нижней границей окна *Smart view* (или с помощью меню [Устройство/Восстановить для параметров значение *«Только чтение»*]).

Сетевой доступ

Доступ с помощью программного обеспечения Smart view

Одним из фундаментальных требований «ИТ-безопасности» является предотвращение несанкционированного доступа к личным системам пользователей, включая защитное устройство. Устройство предлагает доступ с помощью передней панели или программного обеспечения *Smart view*.

Поскольку доступ с помощью передней панели возможен только для лиц, которые находятся непосредственно перед устройством, риск несанкционированного доступа обычно бывает относительно невысок по сравнению с доступом с использованием программного обеспечения *Smart view*, особенно если устройство подключено к сети Ethernet/TCP/IP.

ПРИМЕЧАНИЕ

После ввода устройства в эксплуатацию рекомендуется отключить доступ к *Smart view* через Ethernet; для этого необходимо настроить в меню [Параметры устройства/ИЧМ/Безопасность] параметр «*Smart view через Eth*».

Независимо от этого также имеется возможность отключить доступ к *Smart view* с использованием интерфейса USB; для этого необходимо настроить в меню [Параметры устройства/ИЧМ/Безопасность] параметр «*Smart view через USB*».

Для устройств дифференциальной защиты линии имеется дополнительная возможность отключить доступ к удаленному устройству с помощью связи системы защиты; для этого можно настроить в меню [Параметры устройства/ИЧМ/Безопасность] параметр «*Sm. view через ProtCom*».

Примечание. Если для отключения доступа к *Smart view* используется само приложение *Smart view*, то текущий сеанс автоматически прерывается.

Связь SCADA

Следует отметить, что использование протоколов SCADA всегда сопряжено с определенными рисками. Подробную информацию можно найти в технической литературе.

Безопасность интрасети

Если интерфейс Ethernet устройства подключен к сети, то пользователь должен самостоятельно обеспечить все необходимые средства для защиты сети компании. В частности необходимо гарантировать, что внешний доступ (т. е. из Интернета) к устройству невозможен. Ознакомьтесь с современными технологиями (межсетевыми экранами, VPN и т. п.)!

Возврат к заводским настройкам, сброс всех паролей

Имеется специальное диалоговое окно «Сброс», в котором можно выбрать любой из следующих параметров:

- **Возврат к заводским настройкам** или
- **Сброс всех паролей.**

Это диалоговое окно «Сброс» доступно только в ИЧМ (т. е. оно не доступно в программе *Smart view*).

Нажмите кнопку «С» во время холодного запуска и удерживайте ее, пока не появится диалоговое окно «Сброс».

ПРИМЕЧАНИЕ

По техническим причинам это диалоговое окно «Сброс» доступно только на английском языке (независимо от региональной настройки языка, которая будет использоваться позже, после запуска устройства).

Более того, следует иметь в виду, что данное диалоговое окно может совсем не отображаться, если оно было специально отключено (см. ниже) или может быть недоступен параметр для сброса всех паролей.

Возврат к заводским настройкам



**БУДЬТЕ
ОСТОРОЖНЫ!**

Все записи будут удалены, а измеренные значения и счетчики – сброшены.

Исключение: счетчик часов работы сохраняется.

- В диалоговом окне «Сброс» выберите «Возврат к заводским настройкам».
⇒ Появится диалоговое окно с запросом подтверждения «Вернуть заводские настройки устройства и перезагрузить?»
- Подтвердите, нажав «Да».
⇒ Будут восстановлены заводские настройки по умолчанию, и устройство перезагрузится.

Сброс всех паролей

Можно удалить этот параметр из диалогового окна «Сброс» по соображениям безопасности (см. ниже).

- В диалоговом окне «Сброс» выберите «Сброс всех паролей».
⇒ Появится диалоговое окно с запросом подтверждения «Сбросить все пароли?»
- Подтвердите, нажав «Да».
⇒ Устройство запустится с использованием стандартного пароля «1234».



**БУДЬТЕ
ОСТОРОЖНЫ!**

По соображениям безопасности настоятельно рекомендуется сразу же изменить пароли по умолчанию на личные пароли (см. главу «Изменение паролей»).

Настройки безопасности

Доступ к диалоговому окну «Сброс» может быть ограничен по соображениям безопасности.

С помощью параметра [Параметры устройства / ИЧМ / Безопасность] диалоговое окно «Параметры» можно выбрать, какие параметры сброса будут доступны в диалоговом окне «Сброс»:

- *«Завод.настр.»*, *«Сброс пар.»*: должны быть доступны оба параметра сброса: «Возврат к заводским настройкам» и «Сброс паролей».
- *Только «Заводс.настр.»*: будет доступен только один параметр сброса: «Возврат к заводским настройкам».
- *Откл. диал. окна*: будет отключено диалоговое окно «Сброс».

ВНИМАНИЕ!

Если пароль утрачен и параметр *«Сброс всех паролей»* недоступен, то чтобы восстановить возможность управления, можно только восстановить заводские настройки по умолчанию. Если этот параметр также отключен, то устройство необходимо отправить в компанию Woodward с запросом на обслуживание.

Smart View

Smart View — это программное обеспечение для настройки и оценки параметров. См. отдельное руководство (DOK-HB-SMARTVE).

- Установка параметров с помощью меню и проверка правильности значений параметров.
- Конфигурация типов реле в автономном режиме.
- Считывание и оценка статистических данных и измеренных величин.
- Включение режима помощи.
- Отображение статуса устройства.
- Анализ ненормальных и аварийных режимов работы при помощи регистратора событий и аварийного осциллографа.

Визуализатор данных

Визуализатор данных — это программа для просмотра записей об аварийных нарушениях и событиях. Она автоматически устанавливается вместе с программой *Smart View*. Ее можно использовать и как стандартное средство просмотра файлов COMTRADE.

- Открытие и просмотр загруженных записей о нарушениях
- Настройка канала записей о нарушениях и видов, в том числе наложения каналов и приближения
- Последовательный анализ точек данных и выстраивание каналов отображаемых аналоговых сигналов в соответствии с записанной логической схемой внутреннего реле
- Сохранение настроек окон (снимки) и печать для отчета
- Открытие стандартных отраслевых файлов COMTRADE, полученных с других интеллектуальных электронных устройств
- Преобразование загруженных файлов сигналов в формат COMTRADE с помощью функции экспорта

Измеряемые значения

Считывание значений измерений

В меню «Работа/Значения измерений» можно просматривать и измеренные, и расчетные значения. Измеренные значения разбиты на две категории: стандартные значения и специальные значения (в зависимости от типа устройства).

Отображение измерений

В меню [Параметры устройства\Индик. измео.] можно изменить отображение измеренных значений.

Масштабирование измеренных значений

С помощью параметра «Масшт.» можно задать способ отображения измеренных значений в ИЧМ и *Smart View*.

- Первичные величины
- Вторичные величины
- Величины на единицу

Единицы мощности (применимо только к устройствам с возможностью измерения энергопотребления)

С помощью параметра «Единицы мощности» можно задать, как измеренные значения будут отображаться в ИЧМ и *Smart view*.

- Автом.масштаб мощн
- кВт, кВАр или кВА
- МВт, МВАр или МВ·А
- ГВт, ГВАр или ГВА

Единицы энергии (применимо только к устройствам с возможностью измерения энергопотребления)

С помощью параметра «Единицы энергии» можно задать, как измеренные значения будут отображаться в ИЧМ и *Smart view*.

- Автом.масштаб энерг
- кВт*ч, кВАр*ч или кВА*ч
- МВт*ч, МВ·Ар*ч или МВ·А*ч
- ГВт*ч, ГВАр*ч или ГВА*ч

Если счетчик переполнится, то отсчет вновь начнется с нуля. Переполнение счетчика будет показано соответствующим сигналом.

Переполнение счетчика

- | | |
|-----------------------------|---|
| ■ Автом.масштаб энерг | Зависит от настроек трансформаторов тока и напряжения |
| ■ кВт*ч, кВАр*ч или кВА*ч | 999 999,99 |
| ■ МВт*ч, МВ·Ар*ч или МВ·А*ч | 999 999,99 |
| ■ ГВт*ч, ГВАр*ч или ГВА*ч | 999 999,99 |

Единица температуры (применимо только к устройствам с возможностью измерения температуры)

С помощью параметра «Единица температуры» можно задать, как измеренные значения будут отображаться в ИЧМ и *Smart view*.

- ° Цельсий
- ° Фаренгейт

Уровень отсечки

Для подавления шума в измеренных значениях, близких к нулю, можно задать уровень отсечки. Уровень отсечки позволяет отображать измеренные значения, близкие к нулю, как ноль. Эти параметры не влияют на записываемые значения.

Ток – измеренные значения

Verfügbare Elemente:
[StW Sternp, StW Netz]

II

Если устройство не оснащено платой измерения напряжения, первый измерительный вход на первой плате измерения тока (разъем с меньшим номером) будет использоваться в качестве опорного угла («IL1»).

Сигналы трансформатора тока (состояния выходов)

Сигнал	Описание
Неверн. посл. фаз	Сигнал о том, что устройство обнаружило последовательность фаз (L1-L2-L3/L1-L3-L2), которая отличается от той, что была установлена для параметра «Последовательность фаз» в [Местные настройки/Общие настройки].

Значения трансформатора тока

Значение	Описание	Путь в меню
Iф.А	Измеренное значение: фазный ток (первичный)	[Работа /Измеренные значения /Ток]
Iф.В	Измеренное значение: фазный ток (первичный)	[Работа /Измеренные значения /Ток]
Iф.С	Измеренное значение: фазный ток (первичный)	[Работа /Измеренные значения /Ток]
ЗIо изм	Измеренное значение (измеренное): ЗIо (первичный)	[Работа /Измеренные значения /Ток]
ЗIо расч	Рассчитанное значение: ЗIо (первичный)	[Работа /Измеренные значения /Ток]
I0	Рассчитанное значение: Нулевой ток (первичный)	[Работа /Измеренные значения /Ток]
I1	Рассчитанное значение: Ток прямой последовательности чередования фаз (первичный)	[Работа /Измеренные значения /Ток]

Значение	Описание	Путь в меню
I2	Рассчитанное значение: Ток обратной последовательности (первичный)	[Работа /Измеренные значения /Ток]
фи Iф.А	Рассчитанное значение: Угол фазного вектора Iф.А Требуется контрольный фазовый вектор для расчета фазового угла.	[Работа /Измеренные значения /Ток]
фи Iф.В	Рассчитанное значение: Угол фазного вектора Iф.В Требуется контрольный фазовый вектор для расчета фазового угла.	[Работа /Измеренные значения /Ток]
фи Iф.С	Рассчитанное значение: Угол фазного вектора Iф.С Требуется контрольный фазовый вектор для расчета фазового угла.	[Работа /Измеренные значения /Ток]
изм Iо фи	Измеренное значение: Угол фазного вектора измеренного значения тока на землю Iо Требуется контрольный фазовый вектор для расчета фазового угла.	[Работа /Измеренные значения /Ток]
расч Iо фи	Рассчитанное значение: Угол фазного вектора расчетного значения тока на землю Iо Требуется контрольный фазовый вектор для расчета фазового угла.	[Работа /Измеренные значения /Ток]
φ I0	Измеренное значение (расчетное): Угол в системе нулевой последовательности Требуется контрольный фазовый вектор для расчета фазового угла.	[Работа /Измеренные значения /Ток]
φ I1	Измеренное значение (расчетное): Угол в системе положительной последовательности Требуется контрольный фазовый вектор для расчета фазового угла.	[Работа /Измеренные значения /Ток]

Значение	Описание	Путь в меню
$\phi I2$	Измеренное значение (расчетное): Угол в системе отрицательной последовательности Требуется контрольный фазовый вектор для расчета фазового угла.	[Работа /Измеренные значения /Ток]
$\phi I2-\phi I1$	Измеренное значение (расчетное): Угол в системе отрицательной последовательности - Измеренное значение (расчетное): Угол в системе положительной последовательности	[Работа /Измеренные значения /Ток]
Iф.А СКЗ	Измеренное значение: фазный ток (СКЗ)	[Работа /Измеренные значения /Ток СКЗ]
Iф.В СКЗ	Измеренное значение: фазный ток (СКЗ)	[Работа /Измеренные значения /Ток СКЗ]
Iф.С СКЗ	Измеренное значение: фазный ток (СКЗ)	[Работа /Измеренные значения /Ток СКЗ]
3Iо изм СКЗ	Измеренное значение (измеренное): 3Iо (СКЗ)	[Работа /Измеренные значения /Ток СКЗ]
3Iо расч СКЗ	Рассчитанное значение: 3Iо (СКЗ)	[Работа /Измеренные значения /Ток СКЗ]
%Iф.А КНИ	Рассчитанное значение: Полные нелинейные искажения Iф.А	[Работа /Измеренные значения /Ток СКЗ]
%Iф.В КНИ	Рассчитанное значение: Полные нелинейные искажения Iф.В	[Работа /Измеренные значения /Ток СКЗ]
%Iф.С КНИ	Рассчитанное значение: Полные нелинейные искажения Iф.С	[Работа /Измеренные значения /Ток СКЗ]
Iф.А КНИ	Рассчитанное значение: Полный гармонический ток Iф.А	[Работа /Измеренные значения /Ток СКЗ]

Измеряемые значения

<i>Значение</i>	<i>Описание</i>	<i>Путь в меню</i>
Iф.В КНИ	Рассчитанное значение: Полный гармонический ток Iф.В	[Работа /Измеренные значения /Ток СКЗ]
Iф.С КНИ	Рассчитанное значение: Полный гармонический ток Iф.С	[Работа /Измеренные значения /Ток СКЗ]
%(I2/I1)	Рассчитанное значение: I2/I1, последовательность фаз будет учтена автоматически.	[Работа /Измеренные значения /Ток]

Статистика

Статистика

В меню «Работа/статистика» отображаются минимальные, максимальные и средние измеренные и расчетные значения.

Настройка минимальных и максимальных значений

Расчет минимальных и максимальных значений начинается в следующих случаях:

- становится активным сигнал сброса (мин./макс.);
- устройство перезапускается;
- после конфигурации;

<i>Минимальные и максимальные значения (пиковые значения/векторы)</i>		
	Интервал времени для расчета минимальных и максимальных значений	Перезагрузка
<i>Параметры конфигурации</i> Где это можно настроить? В меню [Параметры устройства\ Статистика\ Мин./Макс.]	Минимальные и максимальные значения будут сброшены с возрастанием фронта импульса соответствующего сигнала сброса.	Сброс мин. Сброс макс. (например, через цифровые входы). Эти сигналы приведут к сбросу минимальных и максимальных векторов.
<i>Отображение минимальных значений</i>	Где? В меню [Работа\Статистика\Мин.]	
<i>Отображение максимальных значений</i>	Где? В меню [Работа\Статистика\Макс.]	

Конфигурация расчета среднего значения

Конфигурация расчета среднего значения на основе величины тока*

* = доступность зависит от заказанного кода устройства.

Средние и пиковые значения, основанные на величине тока			
	Период времени для расчета средних и пиковых значений	Параметры запуска	Сброс средних и пиковых значений
Параметры конфигурации Где это можно настроить? В меню [Параметры устройства\ Статистика\ Нагрузка\ Нагрузка по току]	скользящее: (скользящее: расчет среднего значения, основанный на скользящем периоде) фиксировано: (фиксировано: расчет среднего значения сбрасывается в конце периода, то есть в начале следующего периода)	длительность: (фиксированный или скользящий период) Пуск фнк: (средние значения рассчитываются на основе периода времени между двумя растущими фронтами импульса этого сигнала)	Сброс фнк: (например, через цифровой вход для предварительного сброса средних значений, до следующего роста фронтального импульса сигнала пуска). Применимо только к параметру «Пуск фнк».
Параметр (команда) отключения для ограничения средней токовой нагрузки: Да	См. главу «Системные аварийные сигналы»		
Просмотр средних и пиковых значений	Где? В меню [Работа\Статистика\Нагрузка]		

Конфигурация расчета среднего значения на основе напряжения*

* = доступность зависит от заказанного кода устройства.





Средние значения на основе напряжения			
	Период времени для расчета средних значений	Параметры запуска	Сброс средних и пиковых значений
Параметры конфигурации Где это можно настроить? В меню [Параметры устройства\ Статистика\ Umit]	скользящее: (скользящее: расчет среднего значения, основанный на скользящем периоде) фиксировано: (фиксировано: расчет среднего значения сбрасывается в конце периода, то есть в начале следующего периода)	длительность: (фиксированный или скользящий период) Пуск фнк: (средние значения рассчитываются на основе периода времени между двумя растущими фронтами импульса этого сигнала)	Сброс фнк: (например, через цифровой вход для предварительного сброса средних значений, до следующего роста фронтального импульса сигнала пуска). Применимо только к параметру «Пуск фнк».
Просмотр средних значений	Где? В меню [Работа\Статистика\Усредн.]		

Конфигурация расчета среднего значения на основе мощности*





* = доступность зависит от заказанного кода устройства.



Средние и пиковые значения (нагрузка), основанные на мощности			
	Период времени для расчета средних и пиковых значений	Параметры запуска	Сброс средних и пиковых значений
Параметры конфигурации Где это можно настроить? В меню [Параметры устройства\ Статистика\ Bezugsmanagm\ Нагрузка по мощности]	скользящее: (скользящее: расчет среднего значения, основанный на скользящем периоде) фиксировано: (фиксировано: расчет среднего значения сбрасывается в конце периода, то есть в начале следующего периода)	длительность: (фиксированный или скользящий период) Пуск фнк: (средние значения рассчитываются на основе периода времени между двумя растущими фронтами импульса этого сигнала)	Сброс фнк: (например, через цифровой вход для предварительного сброса средних значений, до следующего роста фронтального импульса сигнала пуска). Применимо только к параметру «Пуск фнк».
Параметр (команда) отключения для ограничения средней нагрузки по мощности: Да	См. главу «Системные аварийные сигналы»		
Просмотр средних и пиковых значений	Где? В меню [Работа\Статистика\Нагрузка]		

Прямые команды

Параметр	Описание	Диапазон уставок	По умолчанию	Путь в меню
КвиФн все 	Квитирование всех статистических значений (нагрузка по току, нагрузка по мощности, минимум, максимум)	неакт_, акт_	неакт_	[Работа /Сброс/Подтв /Сброс]
КвитФн I Нагр 	Квитирование статистики - нагрузка по току (средняя, пиковая средняя)	неакт_, акт_	неакт_	[Работа /Сброс/Подтв /Сброс]
КвиФн мин 	Квитирование всех минимальных значений	неакт_, акт_	неакт_	[Работа /Сброс/Подтв /Сброс]
КвиФн макс 	Квитирование всех максимальных значений	неакт_, акт_	неакт_	[Работа /Сброс/Подтв /Сброс]

Общие параметры защиты модуля статистики

Параметр	Описание	Диапазон уставок	По умолчанию	Путь в меню
КвиФн макс 	Квитирование всех максимальных значений	1..n_ Спис_ назн_	.-	[Пар_ устр_ /Статистика /Мин/макс]
КвиФн мин 	Квитирование всех минимальных значений	1..n_ Спис_ назн_	.-	[Пар_ устр_ /Статистика /Мин/макс]
Пуск I-нагр по_ 	Пуск нагрузки по току по:	Длит-ть, ПускФнк	Длит-ть	[Пар_ устр_ /Статистика /Нагрузка /Нагрузка по току]
Пуск I-нагр Фн 	Запуск вычислений, если назначенный сигнал принимает значение «истина». Дост_ только если: Пуск I-нагр по_ = ПускФнк	1..n_ Спис_ назн_	.-	[Пар_ устр_ /Статистика /Нагрузка /Нагрузка по току]

Параметр	Описание	Диапазон уставок	По умолчанию	Путь в меню
КвитФн I Нагр 	Квитирование статистики - нагрузка по току (средняя, пиковая средняя)	1..n_ Спис_назн_	.-	[Пар_ устр_ /Статистика /Нагрузка /Нагрузка по току]
Длит I-нагр 	Время записи Дост_ только если: Пуск I-нагр по_ = Длит-ть	2 с, 5 с, 10 с, 15 с, 30 с, 1 мин, 5 мин, 10 мин, 15 мин, 30 мин, 1 h, 2 h, 6 h, 12 h, 1 d, 2 d, 5 d, 7 d, 10 d, 30 d	15 с	[Пар_ устр_ /Статистика /Нагрузка /Нагрузка по току]
Интервал I-нагр 	Конфигурация интервала	скольз, фикс	скольз	[Пар_ устр_ /Статистика /Нагрузка /Нагрузка по току]

Состояние входов модуля статистики

Имя	Описание	Назначение через
ПускФн 2-Вх	Состояние входного модуля: Запуск статистики 2	[Пар_ устр_ /Статистика /Нагрузка /Нагрузка по току]
СбрФнк Vavg-Вх	Состояние входного модуля: Сброс статистики	[]
КвитФн I Нагр-Вх	Состояние входного модуля: Квитирование статистики - нагрузка по току (средняя, пиковая средняя)	[Пар_ устр_ /Статистика /Нагрузка /Нагрузка по току]
КвитФн Ф Нагр-Вх	Состояние входного модуля: Квитирование статистики - нагрузка по мощности (средний, пиковый средний)	[]
КвиФн макс-Вх	Состояние входного модуля: Квитирование всех максимальных значений	[Пар_ устр_ /Статистика /Мин/макс]
КвиФн мин-Вх	Состояние входного модуля: Квитирование всех минимальных значений	[Пар_ устр_ /Статистика /Мин/макс]

Сигналы модуля статистики

Сигнал	Описание
КвиФн все	Сигнал: Квитирование всех статистических значений (нагрузка по току, нагрузка по мощности, минимум, максимум)
КвитФн I Нагр	Сигнал: Квитирование статистики - нагрузка по току (средняя, пиковая средняя)
КвиФн макс	Сигнал: Квитирование всех максимальных значений
КвиФн мин	Сигнал: Квитирование всех минимальных значений

Счетчики модуля статистики

Значение	Описание	Путь в меню
Кви Сч I Нагр	Число квитирований с последней загрузки. Метка времени указывает дату и время последнего квитирования.	[Работа /Статистика /Нагрузка /Нагрузка по току]
Кви Сч мин знач	Число квитирований с последней загрузки. Метка времени указывает дату и время последнего квитирования.	[Работа /Статистика /Мин /Ток]
Кви Сч макс знач	Число квитирований с последней загрузки. Метка времени указывает дату и время последнего квитирования.	[Работа /Статистика /Мкс /УТДС]

Ток – статистические значения

Значение	Описание	Путь в меню
I1 макс	Максимальный ток положительной последовательности фаз (первичный)	[Работа /Статистика /Мкс /Ток]
I1 min	Минимальный ток положительной последовательности фаз (первичный)	[Работа /Статистика /Мин /Ток]
I2 макс	Максимальный ток обратной последовательности (первичный)	[Работа /Статистика /Мкс /Ток]
I2 min	Минимальное значение тока обратной последовательности (первичный)	[Работа /Статистика /Мин /Ток]
Iф.А макс СКЗ	Максимальное значение Iф.А (СКЗ)	[Работа /Статистика /Мкс /Ток]
Iф.А ср_ СКЗ	Среднее значение Iф.А (СКЗ)	[Работа /Статистика /Нагрузка /Нагрузка по току]
Iф.А min СКЗ	Минимальное значение Iф.А (СКЗ)	[Работа /Статистика /Мин /Ток]
Iф.В макс СКЗ	Максимальное значение Iф.В (СКЗ)	[Работа /Статистика /Мкс /Ток]
Iф.В ср_ СКЗ	Среднее значение Iф.В (СКЗ)	[Работа /Статистика /Нагрузка /Нагрузка по току]

Значение	Описание	Путь в меню
Iф.В min СКЗ	Минимальное значение Iф.В (СКЗ)	[Работа /Статистика /Мин /Ток]
Iф.С макс СКЗ	Максимальное значение Iф.С (СКЗ)	[Работа /Статистика /Мкс /Ток]
Iф.С ср_ СКЗ	Среднее значение Iф.С (СКЗ)	[Работа /Статистика /Нагрузка /Нагрузка по току]
Iф.С min СКЗ	Минимальное значение Iф.С (СКЗ)	[Работа /Статистика /Мин /Ток]
ЗIо изм макс СКЗ	Измеренное значение: максимальное значение ЗIо (СКЗ)	[Работа /Статистика /Мкс /Ток]
ЗIо изм мин СКЗ	Измеренное значение: минимальное значение ЗIо (СКЗ)	[Работа /Статистика /Мин /Ток]
ЗIо расч макс СКЗ	Измеренное значение (расчетное): максимальное значение ЗIо (СКЗ)	[Работа /Статистика /Мкс /Ток]
ЗIо расч мин СКЗ	Измеренное значение (расчетное): минимальное значение ЗIо (СКЗ)	[Работа /Статистика /Мин /Ток]
%(I2/I1) макс	Рассчитанное значение: I2/I1, максимальное значение, последовательность фаз будет учтена автоматически.	[Работа /Статистика /Мкс /Ток]

Значение	Описание	Путь в меню
%(I2/I1) мин	Рассчитанное значение: I2/I1, минимальное значение, последовательность фаз будет учтена автоматически.	[Работа /Статистика /Мин /Ток]
Пик нагр Iф_A	Пиковое значение Iф.А, среднеквадратичное значение	[Работа /Статистика /Нагрузка /Нагрузка по току]
Пик нагр Iф_B	Пиковое значение Iф.В, среднеквадратичное значение	[Работа /Статистика /Нагрузка /Нагрузка по току]
Пик нагр Iф_C	Пиковое значение Iф.С, среднеквадратичное значение	[Работа /Статистика /Нагрузка /Нагрузка по току]

Системные аварийные сигналы

Доступные элементы:

[Системные аварийные сигналы](#)

ПРИМЕЧАНИЕ

Обратите внимание, что защита мощности и (активная/реактивная/полная) нагрузка по мощности доступна только в защитных устройствах, предоставляющих измерения напряжения и тока.

В меню системных аварийных сигналов [СисА] можно задать следующее.

- Общие настройки (включение/выключение управления нагрузкой, выборочное назначение сигнала, блокирующего управление нагрузкой)
- Защита мощности (пиковые значения)
- Управление нагрузкой (мощность и ток)
- Защита ОГИ

Необходимо помнить, что все уставки должны задаваться как первичные значения.

Управление нагрузкой

Нагрузкой является средний ток или мощность системы за временной интервал (промежуток времени) . Управление нагрузкой позволяет поддерживать нагрузку ниже целевых значение, предусмотренных договором (с поставщиком электроэнергии). Если договорные целевые значения превышаются, поставщик электроэнергии потребует доплаты.

Поэтому управление нагрузкой помогает обнаружить и избежать средних пиковых нагрузок, которые учитываются при выставлении счета. Для снижения затрат на нагрузку согласно тарифу на электроэнергию пиковые нагрузки должны быть по возможности разносторонними. Это значит, что следует избегать высоких нагрузок в одно и то же время. Для помощи в анализе нагрузки модуль управления нагрузкой может информировать пользователя с помощью аварийного сигнала. Также можно присвоить аварийные сигналы нагрузки реле, чтобы выполнять сброс нагрузки (если применимо).

Управление нагрузкой включает в себя следующее.

- Нагрузка по мощности
 - Ваттовая нагрузка (активная мощность)
 - Нагрузка вар (реактивная мощность)
 - ВА нагрузка (полная мощность)
- Нагрузка по току

Настройка нагрузки

Настройка нагрузки состоит из двух шагов. Выполните следующее.

Шаг : задайте общие настройки в меню [Параметры устройства /Статистика/Нагрузка]:

- Задайте источник-триггер - *«Длительность»* .
- Выберите временную базу для *«промежутка времени»* .
- Укажите, будет ли промежуток *«фиксированным»* или *«скользящим»* .
- Если применимо, назначьте сигнал сброса.

Временной интервал (промежуток) может быть фиксированным или скользящим.

Пример фиксированного промежутка: Если задан интервал 15 минут, защитное устройство рассчитывает средний ток или мощность за последние 15 минут и затем каждые 15 минут будет обновлять значение.

Пример скользящего промежутка: Если выбран скользящий промежуток, и задан интервал 15 минут, защитное устройство будет постоянно рассчитывать и обновлять средние значения тока или мощности за последние 15 минут (самое новое измеренное значение постоянно заменяет самое старое).

Конфигурация интервала = скользя

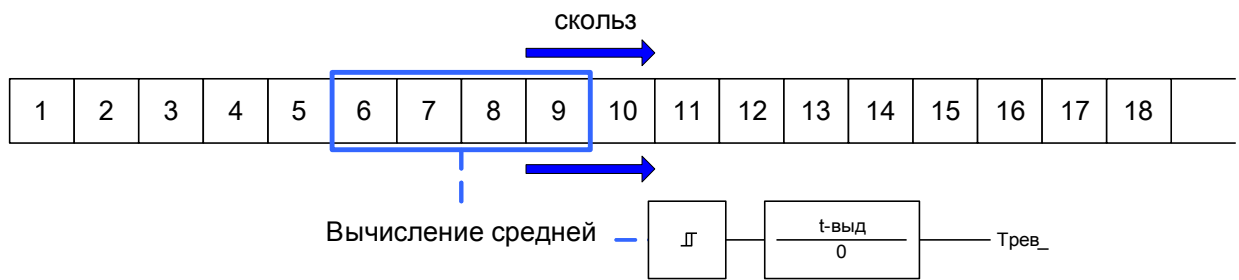
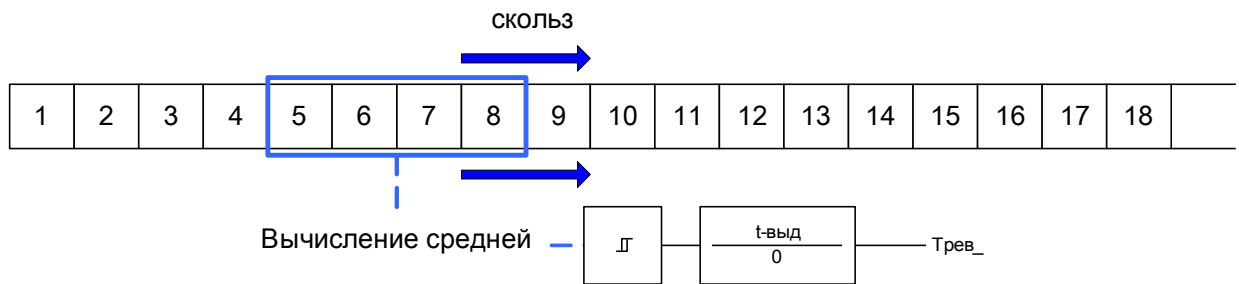
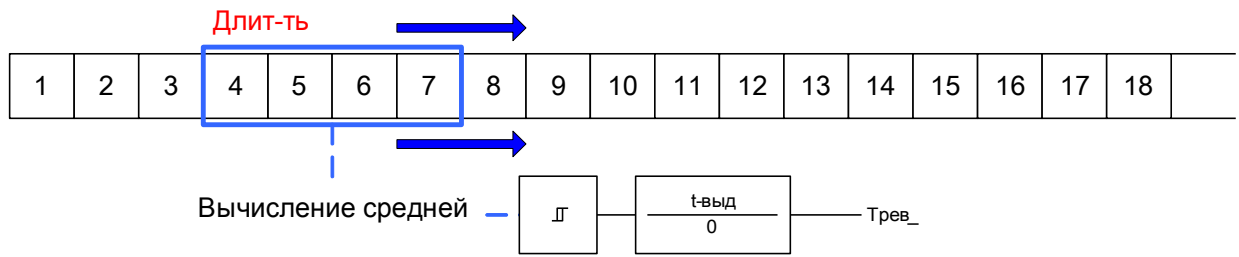

Конфигурация интервала = фикс

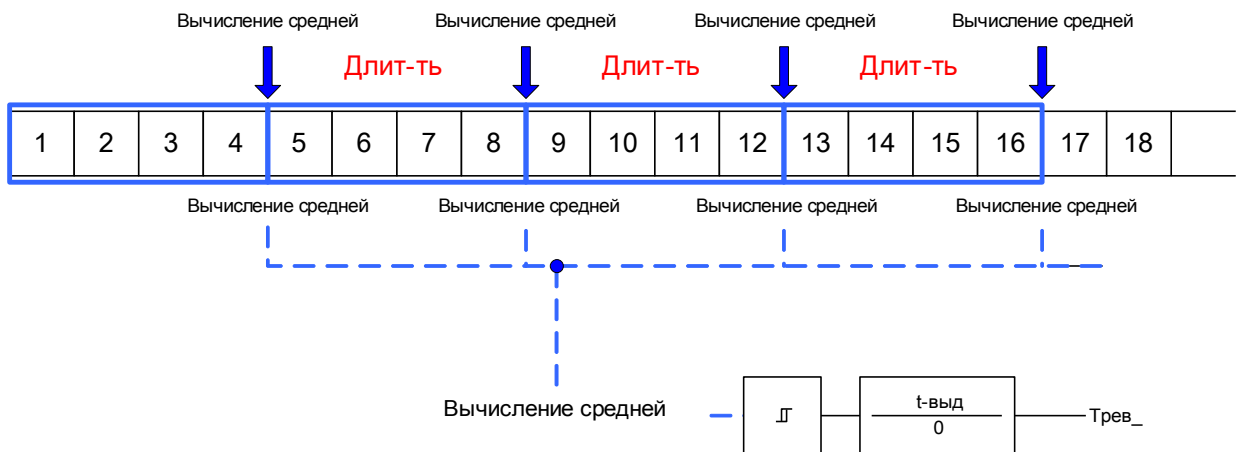

Шаг 2:

- Кроме того, необходимо задать особые для нагрузки настройки в меню [СисА/Нагрузка].
- Укажите, должен ли подаваться аварийный сигнал нагрузки, или модуль должен работать в тихом режиме.
(Активный/неактивный сигнал тревоги).
- Задайте уставку.
- Задайте время задержки для аварийного сигнала, если применимо.

Пиковые значения

Защитное устройство также сохраняет пиковые значения нагрузки для тока и мощности. Величины представляют собой максимальные значения после последнего сброса значений нагрузки. Пиковые нагрузки для тока и системной мощности сопровождаются меткой даты и времени.

В меню [Работа/Статистика] можно найти текущие и пиковые значения нагрузки.

Настройка контроля пиковых значений

Контроль пиковых значений можно настроить в меню [СисА /Мощность], чтобы контролировать:

- активную мощность (Вт)
- реактивную мощность (вар)
- полную мощность (ВА)

Также нужно задать особые настройки в меню [СисА /Мощность].

- Укажите, должен ли подаваться аварийный сигнал контроля пиковых значений, или модуль должен работать в тихом режиме.
(Активный/неактивный сигнал тревоги).
- Задайте уставку.
- Задайте время задержки для аварийного сигнала, если применимо.

Мин. и макс. значения

В меню [Работа/Статистика] можно найти минимальные (мин.) и максимальные (макс.) значения.

Минимальные значения после последнего сброса: Минимальные значения постоянно сравниваются с последними минимальным измеренным значением. Если новое значение меньше последнего минимального, значение обновляется. В меню [Параметры устройства/Статистика /Мин./Макс] можно назначить сигнал сброса.

Максимальные значения после последнего сброса: Максимальные значения постоянно сравниваются с последними максимальным измеренным значением. Если новое значение больше последнего максимального, значение обновляется. В меню [Параметры устройства/Статистика /Мин./Макс] можно назначить сигнал сброса.

Защита ОГИ

Для контроля качества электроэнергии защитное устройство может контролировать напряжение (линейное) и текущие ОГИ.

В меню [СисА/ОГИ] :

- Укажите, будет ли подаваться аварийный сигнал (активный/неактивный сигнал тревоги)
- Задайте уставку
- Задайте время задержки для аварийного сигнала, если применимо.

Параметры управления нагрузкой, используемые при планировании работы устройства

Параметр	Описание	Варианты значений	По умолчанию	Путь в меню
Реж_ 	Режим	не исп_, исп	не исп_	[Планир_ устр_]

Сигналы управления нагрузкой (состояния выходов)

Сигнал	Описание
акт_	Сигнал: Активный
ВнБлк	Сигнал: Внешняя блокировка
Тревл ток нагрузки	Сигнал: Аварийный сигнал по усредненному току нагрузки
Тревл КНИ	Сигнал: Аварийный сигнал по суммарному току нелинейных искажений
Откл нагр по току	Сигнал: Аварийный сигнал по усредненному току нагрузки
Откл КНИ	Сигнал: Отключение по суммарному току нелинейных искажений

Общие параметры защиты управления нагрузкой

Параметр	Описание	Диапазон уставок	По умолчанию	Путь в меню
Функция 	Постоянное включение или выключение модуля/ступени.	неакт_, акт_	неакт_	[Системные аварийные сигналы /Общие настройки]
ВнБлк Фнк 	Включить (разрешить) или выключить (запретить) блокировку модуля/ступени. Этот параметр имеет силу только если соответствующему общему параметру защиты присвоен сигнал. Если сигнал принимает значение «истина», то такие модули/ступени будут заблокированы, если значение параметра «ВнБлкФнк=Активен».	1..n_Спис_ назн_	.-	[Системные аварийные сигналы /Общие настройки]
Трев 	Аварийный сигнал	неакт_, акт_	неакт_	[Системные аварийные сигналы /Нагрузка /Нагрузка по току]
Уставка 	Уставка (должна быть введена как первичное значение)	10 - 500000А	500А	[Системные аварийные сигналы /Нагрузка /Нагрузка по току]
t-выд 	Выдержка времени на отключение	0 - 60мин	0мин	[Системные аварийные сигналы /Нагрузка /Нагрузка по току]
Трев 	Аварийный сигнал	неакт_, акт_	неакт_	[Системные аварийные сигналы /КНИ /I КНИ]
Уставка 	Уставка (должна быть введена как первичное значение)	1 - 500000А	500А	[Системные аварийные сигналы /КНИ /I КНИ]

Системные аварийные сигналы

<i>Параметр</i>	<i>Описание</i>	<i>Диапазон уставок</i>	<i>По умолчанию</i>	<i>Путь в меню</i>
t-выд 	Выдержка времени на отключение	0 - 3600с	0с	[Системные аварийные сигналы /КНИ / КНИ]

Состояния входов управления нагрузкой

<i>Имя</i>	<i>Описание</i>	<i>Назначение через</i>
ВнБлк-Вх	Состояние входного модуля: Внешняя блокировка	[Системные аварийные сигналы /Общие настройки]

Подтверждения

Коллективные подтверждения сигналов зацепкивания:

Коллективные подтверждения					
	<i>СДИ</i>	<i>Релейные выходы</i>	<i>SCADA</i>	<i>Отложенные команды отключения</i>	<i>СДИ+ Релейные выходы+ SCADA+ Отложенные команды отключения</i>
<p>Подтверждение можно выполнить через Smart view или панель управления.</p> <p>С панели управления можно получить прямой доступ к меню [Работа/Подтверждение] с помощью кнопки «С».</p>	<p>Все СДИ одновременно: Где? [Работа/Подтверждение]</p>	<p>Все релейные выходы одновременно: Где? [Работа/Подтверждение]</p>	<p>Все сигналы SCADA одновременно: Где? [Работа/Подтверждение]</p>	<p>Все отложенные команды отключения одновременно: Где? [Работа/Подтверждение]</p>	<p>Все элементы одновременно: Где? [Работа/Подтверждение]</p>
<p>Внешнее подтверждение* :</p> <p>С помощью сигнала из списка назначений (например, для цифровых входов) всё... может быть подтвержден.</p>	<p>Все СДИ одновременно: Где? В меню [Параметры устройства/Подтверждение]</p>	<p>Все релейные выходы одновременно: Где? В меню [Параметры устройства/Подтверждение]</p>	<p>Все сигналы SCADA одновременно: Где? В меню [Параметры устройства/Подтверждение]</p>	<p>Все отложенные команды отключения одновременно: Где? В меню [Параметры устройства/Подтверждение]</p>	

<i>Коллективные подтверждения</i>					
Автоматическое подтверждение: Посредством нового аварийного сигнала одной из функций защиты	Сразу все СДИ, автоматически при поступлении аварийного сигнала системы защиты.				

*Внешнее подтверждение можно отключить, если задать для параметра «Внеш. подтв.» значение «неактивно» в меню [Параметры устройства /Подтверждение]. При этом блокируется и подтверждение через канал обмена данными (например, по протоколу Modbus).

** Если включено автоматическое подтверждение, все СДИ подтверждаются аварийным сигналом системы защиты.

Автоматическое подтверждение включается следующей настройкой:

[Параметры устройства/СДИ/СДИ группы А/СДИ 1...n] «Замкнут» = «активно, подтв. по аварийному сигналу».

Опции для индивидуальных подтверждений сигналов защелкивания:

<i>Индивидуальное подтверждение</i>			
	<i>СДИ</i>	<i>Релейные выходы</i>	<i>Отложенные команды отключения</i>
С помощью сигнала из списка назначений (например, для цифровых входов) <i>отдельный...</i> может быть подтвержден.	Один СДИ: Где? В меню конфигурации для данного СДИ.	Релейные выходы: Где? В меню конфигурации для данного релейного выхода.	Отложенная команда отключения. Где? В модуле <u>УпрОткл</u>

ПРИМЕЧАНИЕ Подтверждение невозможно до тех пор, пока вы не выйдете из режима установки параметра.

ПРИМЕЧАНИЕ В случае сбоя при установке параметра с помощью панели управления, необходимо в первую очередь выйти из режима редактирования параметра, нажав кнопку «С» или «ОК». Только после этого можно будет войти в меню «Подтверждения» путем нажатия кнопки.

Подтверждение в ручном режиме

Подтверждать СДИ, SCADA, двоичные сигналы релейных выходов и/или отложенные команды отключения можно нажатием кнопки «С» на панели.

Существует два способа настройки реагирования кнопки «С» при нажатии.

- **(1.) С помощью промежуточного выбора:** после нажатия кнопки «С» с помощью клавиш можно выбрать элементы для подтверждения (СДИ, SCADA, двоичные сигналы релейных выходов, команды отключения или все сразу). Затем следует нажать клавишу с символом «Гаечный ключ».
- **(2.) Немедленное подтверждение:** После того как будет настроено, какие элементы следует назначить для «Подтв. кнопкой «С»», последние будут подтверждаться простым нажатием кнопки «С» (в течение 1 секунды).

При настройке параметра [Параметры устройства/Подтверждение] «Подтв. кнопкой «С»» решается, какой из вышеописанных способов будет использоваться при нажатии кнопки «С»:

- «Ничего» – при нажатии кнопка «С» сработает, как описано в «способе (1.)», то есть пользователь точно укажет элементы для подтверждения.
- «Подтв. СДИ» – при нажатии кнопки «С» (в течение около 1 с) будут немедленно подтверждаться все СДИ (только поступит запрос пароля, см. ниже).
- «Подтв. СДИ, реле» – при нажатии кнопки «С» (в течение около 1 с) будут немедленно подтверждаться все СДИ и двоичные сигналы релейных выходов (только поступит запрос пароля, см. ниже).
- «Подтв. все» – при нажатии кнопки «С» (в течение около 1 с) будут немедленно подтверждаться все вышеуказанные элементы (только поступит запрос пароля, см. ниже).

На три типа немедленного подтверждения по «способу (2.)» всегда указывает факт выполнения проверки СДИ, т. е. все индикаторы сначала в течение секунды мигают красным, а затем в течение секунды – зеленым.

ПРИМЕЧАНИЕ

Обратите внимание: независимо от настроенного типа подтверждения поступит запрос на ввод пароля.

Если возникнет необходимость подтверждения без ввода пароля, при настройке оставьте пустым поле пароля для уровня «Prot-Lv1».

Общие сведения о паролях и соображениях безопасности см. в главе «Безопасность».

Внешние подтверждения

В меню [Параметр устройства/Внеш Подтверждение] можно назначить сигнал (например, состояние цифрового входа) из списка назначений, который:

- подтверждает все СДИ (которые можно подтвердить) одновременно;
- подтверждает все цифровые выходы (которые можно подтвердить) одновременно;
- подтверждает все сигналы SCADA (которые можно подтвердить) одновременно;



Ручной сброс

В меню «Работа/сброс» можно:



- обнулять счетчики,
- удалять записи (например, записи о нарушениях),
- обнулять некоторые параметры (такие как статистика, тепловая модель и т. п.).

ПРИМЕЧАНИЕ

Описание этих команд сброса приводится в инструкциях по эксплуатации соответствующих модулей.

Отображение состояния

В окне состояния в меню «Работа» отображается текущее состояние всех сигналов. Это означает, что можно видеть, находится конкретный сигнал в данный момент в активном или в неактивном состоянии. Можно видеть все сигналы в отсортированном по защитным элементам/модулям порядке.

<i>Состояние входа/сигнала модуля...</i>	<i>Отображается на панели в виде...</i>
ложь / «0»	
истина / «1»	





Панель управления (ИЧМ)

ИЧМ



Специальные параметры панели



Это меню «Параметр устройства/ИЧМ» используется для установки контрастности дисплея, максимально допустимого времени редактирования (по истечении которого все несохраненные изменения параметров будут отменены) и языка меню.

Прямые команды панели

Параметр	Описание	Диапазон уставок	По умолчанию	Путь в меню
 Контраст	Контраст	0 - 100%	50%	[Пар_ устр_ /ИЧМ]
 Параметры сброса	При нажатии клавиши С во время холодного запуска устройства на экране откроется стандартное диалоговое окно параметров сброса. Выберите в этом окне необходимые параметры.	Завод.настр., "Сброс пар.", Только "заводс.настр.", Деактив. сброса	Завод.настр., "Сброс пар."	[Пар_ устр_ /Безопасность /Прочее]
 Smart View через USB	Включить (разрешить) или выключить (запретить) подключение Smart View через интерфейс USB.	неакт_, акт_	акт_	[Пар_ устр_ /Безопасность /Связь]
 Smart View через Eth	Включить (разрешить) или выключить (запретить) подключение Smart View через интерфейс Ethernet.	неакт_, акт_	акт_	[Пар_ устр_ /Безопасность /Связь]

Общие параметры защиты панели

Параметр	Описание	Диапазон уставок	По умолчанию	Путь в меню
 t-макс ред/доступ	Если на панели не будут нажаты другие кнопки, то после истечения этого времени все параметры, занесенные в кэш (измененные), будут отменены. Доступ к устройству будет заблокирован путем перевода на уровень только для чтения (Ur0).	20 - 3600с	180с	[Пар_ устр_ /Безопасность /Прочее]
 Дисплей выкл.	Подсветка дисплея будет выключена, когда истечет время по этому таймеру.	20 - 3600с	180с	[Пар_ устр_ /ИЧМ]

Параметр	Описание	Диапазон уставок	По умолчанию	Путь в меню
Язык меню 	Выбор языка	Англ_яз_, Нем_яз_, Русский, Польский, Французский, Португальский, , Испанский, Румынский	Англ_яз_	[Пар_устр_ /ИЧМ]
Показать номер устр_ ANSI 	Показать номера ANSI устройства	неакт_, акт_	акт_	[Пар_устр_ /ИЧМ]

Регистраторы

Аварийный осциллограф

Доступные элементы:

Авар_Осц_

- Загрузка (считывание) записи сбоев осуществляется с помощью программного обеспечения *Smart view* для настройки и оценки параметров.
- Записи сбоев можно просматривать и анализировать с помощью *визуализатора данных* (устанавливается в комплекте с ПО *Smart View*).
- Записи сбоев можно преобразовывать в файловый формат COMTRADE с помощью *визуализаторов данных*.

Аварийный осциллограф работает с частотой 32 выборки за цикл. Аварийный осциллограф может быть включен любым из восьми пусковых событий (выбирается из списка назначений/логическая функция ИЛИ). Запись аварийных нарушений содержит значения измерений и время до срабатывания триггера. С помощью *опции программы Smart View/Визуализатор данных* на экран в графическом виде могут выводиться осциллограммы аналоговых (напряжение, сила тока) и цифровых каналов (трасс). Аварийный осциллограф имеет емкость памяти, достаточную для сохранения отрезков событий с максимальной длительностью до 120 с. Аварийный осциллограф может сохранять записи длительностью до 15 с (настраивается пользователем). Количество записей зависит от размера каждой записи.

Настроить аварийный осциллограф можно в меню «*Параметр устройства/Регистратор/Аварийный осциллограф*».

Определите максимальное время записи события аварийного нарушения. Можно настроить параметр «*Макс. размер файла*», максимальное значение составляет 15 с (включая время до и после срабатывания триггера). Время до и после срабатывания триггера для аварийного осциллографа устанавливается (через параметры «*Время до срабатывания триггера*» и «*Время после срабатывания триггера*») в процентах от значения параметра «*Макс. размер файла*».

Для запуска аварийного осциллографа можно выбрать до 8 сигналов из списка назначений. Триггерные события связаны логической функцией ИЛИ. После записи события аварийных нарушений новая запись не будет включена до тех пор, пока не перестанут действовать все триггерные сигналы, вызвавшие запуск предыдущей записи.

ПРИМЕЧАНИЕ

При условии, что t_T – продолжительность триггерного сигнала, а t_{Max} – «*Макс. размер файла*», t_{Pre} – («*Время до срабатывания таймера*» $\cdot t_{Max}$), t_{Post} – («*Время после срабатывания триггера*» $\cdot t_{Max}$), получим следующие продолжительности.

- Фактическое время до срабатывания триггера всегда равно t_{Pre}
- Событие аварийного нарушения записывается в течение t_{Ev} , которое равно:

$$t_{Ev} = \min(t_T, (t_{Max} - t_{Pre}))$$
- Фактическое время после срабатывания триггера t_{Rest} равно:

$$t_{Rest} = \min(t_{Post}, (t_{Max} - t_{Pre} - t_{Ev}))$$

Очевидно, может случиться, что, в зависимости от фактической продолжительности триггерного сигнала и t_{Pre} , t_{Ev} окажется $< t_T$, то есть событие аварийного нарушения не будет записано полностью. Единственный способ снизить риск этого (кроме как задать меньшее значение для параметра t_{Pre}) – задать большее значение для параметра t_{Max} . Однако вследствие этого в памяти

возможно будет сохранить меньше событий.

Аналогичным образом может оказаться, что не останется времени после срабатывания триггера (т. е. $t_{\text{Rest}} = 0$). Обратите внимание, что по истечении настроенного времени t_{Max} , равного *«макс. размеру файла»*, запись всегда останавливается.

Более того, следует определить действия аварийного осциллографа на случай, когда будет исчерпана емкость хранилища. Следует ли автоматически перезаписывать самые старые записи (*«Авто перезапись»* = «активно»), или совсем прекратить запись (*«Авто перезапись»* = «неактивно»), пока память не будет очищена вручную.

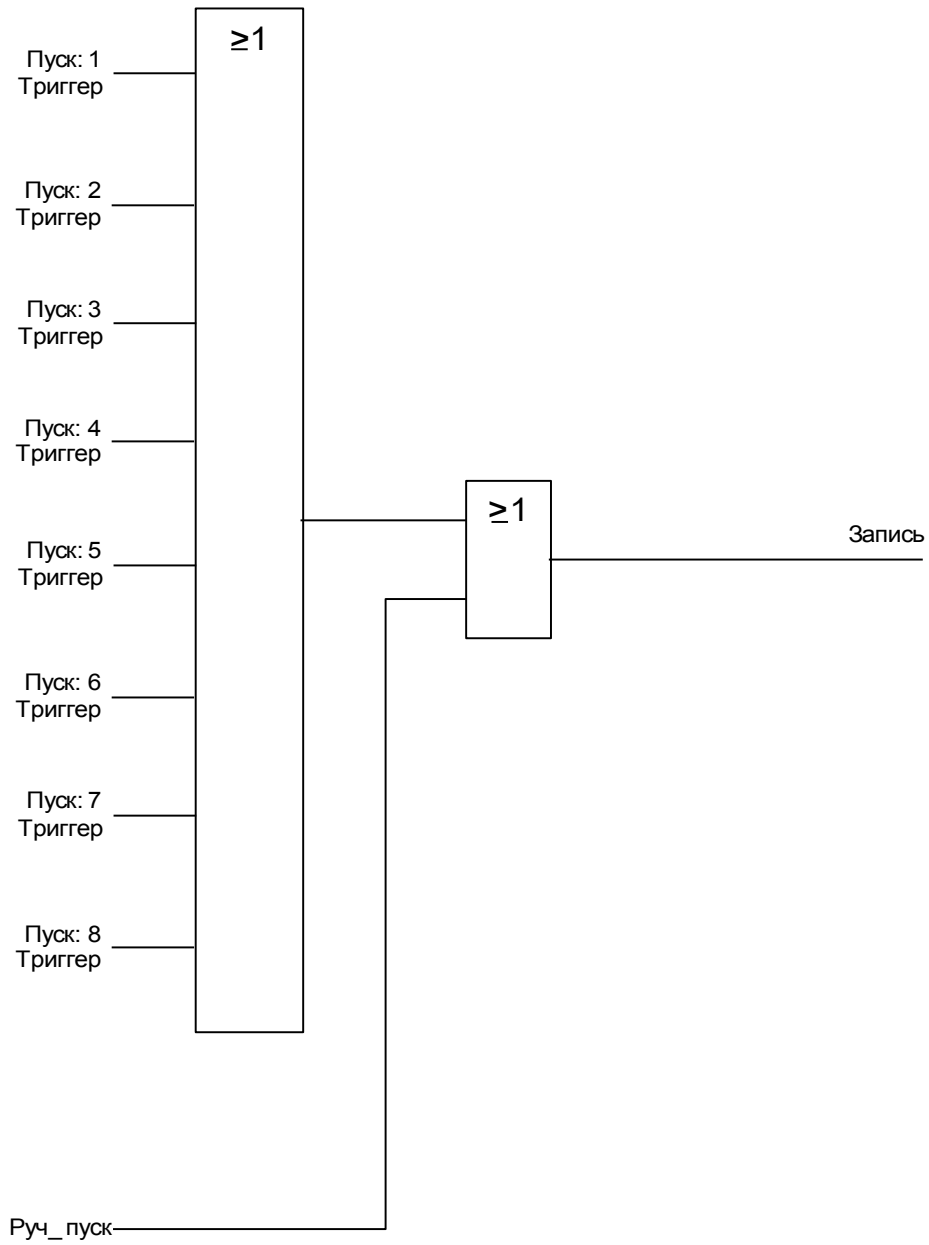

Пример временной диаграммы регистратора аварийных нарушений I

- Пуск 1 = Защ.Откл
- Пуск 2 = -.-
- Пуск 3 = -.-
- Пуск 4 = -.-
- Пуск 5 = -.-
- Пуск 6 = -.-
- Пуск 7 = -.-
- Пуск 8 = -.-
- Авто перезапись = акт_
- Время слежения = 25%
- Вр_до пуска = 15%
- макс разм файла = 2s

t-зап < макс разм файла

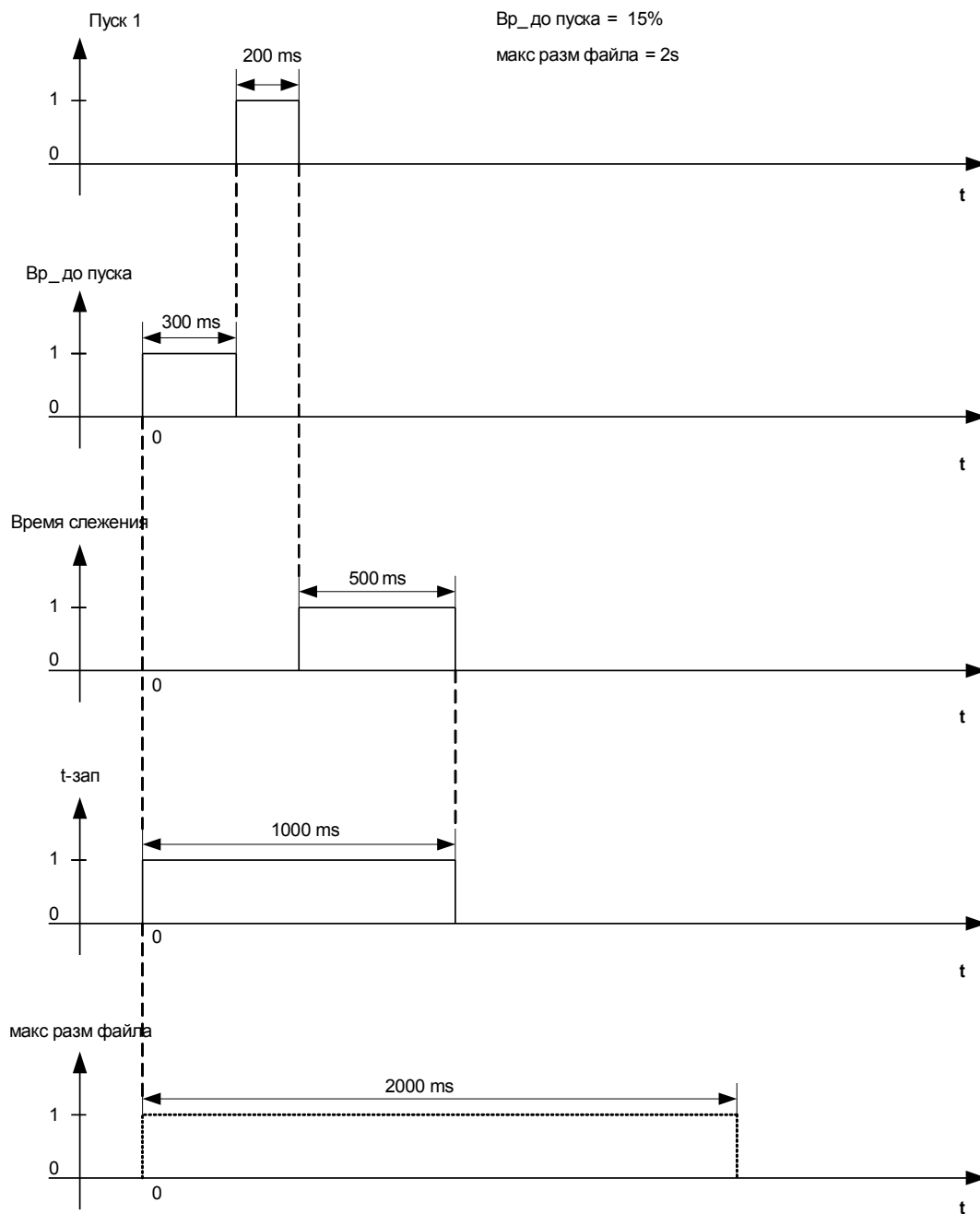

Пример временной диаграммы регистратора аварийных нарушений II

- Пуск 1 = Защ.Трев_
- Пуск 2 = -.-
- Пуск 3 = -.-
- Пуск 4 = -.-
- Пуск 5 = -.-
- Пуск 6 = -.-
- Пуск 7 = -.-
- Пуск 8 = -.-
- Авто перезапись = акт_
- Время слежения = 25%
- Вр_до пуска = 15%
- макс разм файла = 2s

t-зап = макс разм файла

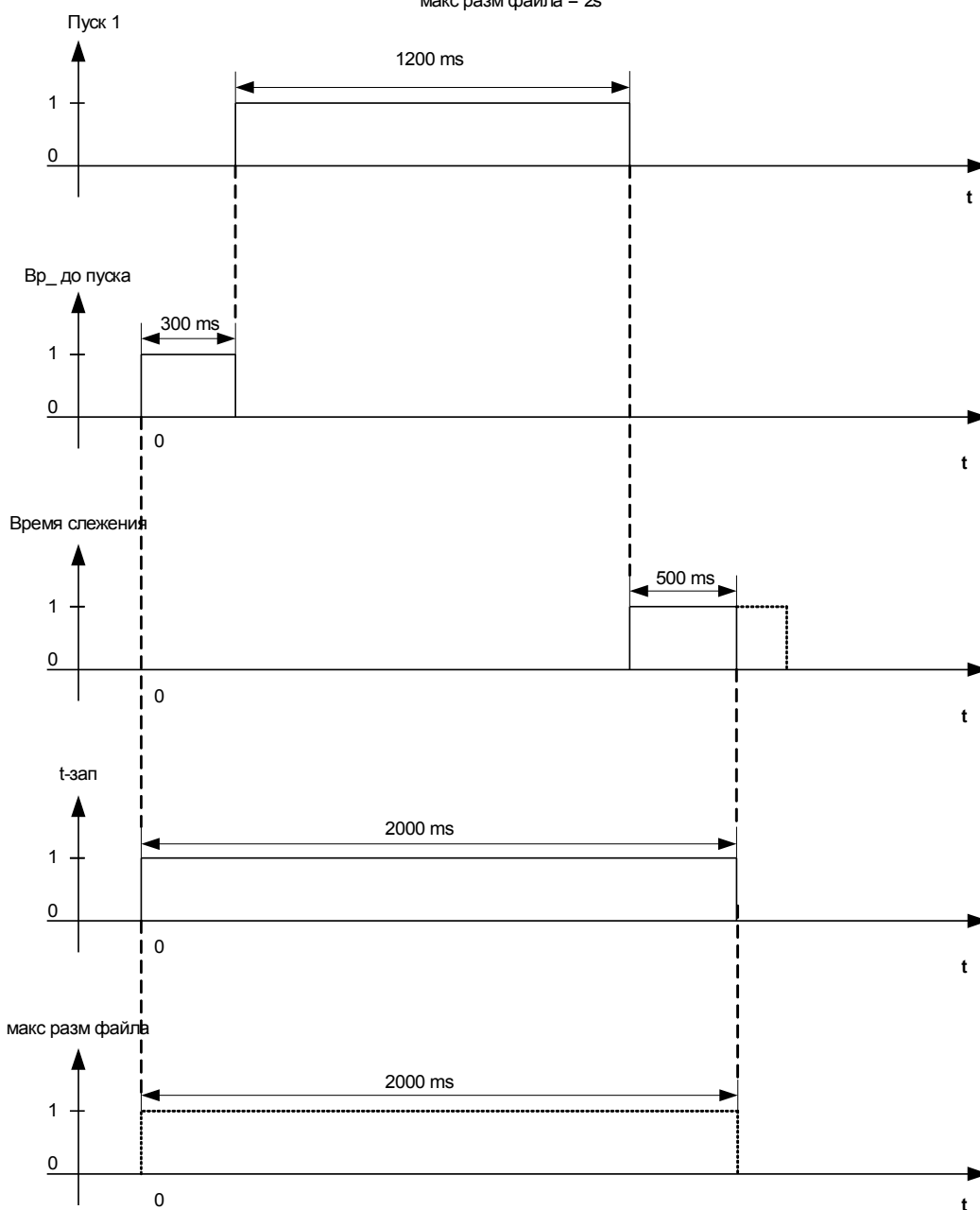

Считывание записей аварийных нарушений

- С помощью меню «Работа/Авар. осциллограф» можно обнаруживать наличие сохраненных записей аварийных нарушений.

ПРИМЕЧАНИЕ



С помощью меню «Работа/Регистраторы/Руч. пуск» пользователь может вручную включать и выключать аварийный осциллограф.

Удаление записи аварийных нарушений







С помощью меню «Работа/Авар. осциллограф» можно выполнить следующее.





- Удалить записи аварийных нарушений.
- При помощи «ПРОГРАММИРУЕМЫХ КНОПОК» «вверх» и «вниз» выбрать запись аварийных нарушений, подлежащую удалению.
- Вызвать вид подробного просмотра записи аварийных нарушений нажатием «ПРОГРАММИРУЕМОЙ КНОПКИ» «вправо».
- Подтвердить нажатием «ПРОГРАММИРУЕМОЙ КНОПКИ» «удаления».
- Ввести пароль, а затем нажать кнопку «ОК».
- Выберите записи для удаления (текущую или все).
- Подтвердить нажатием «ПРОГРАММИРУЕМОЙ КНОПКИ» «ОК».

Прямые команды регистратора аварийных нарушений

Параметр	Описание	Диапазон уставок	По умолчанию	Путь в меню
Руч_пуск 	Ручной пуск	Ложь, Ист_	Ложь	[Работа /Регистр_ /Руч_пуск]
Сбр_ всех зап_ 	Сброс всех записей	неакт_, акт_	неакт_	[Работа /Сброс/Подтв /Сброс]

Общие параметры защиты регистратора аварийных нарушений

Параметр	Описание	Диапазон уставок	По умолчанию	Путь в меню
Пуск: 1 	Начало записи, если назначенный сигнал принимает значение «Истина»	1..n_ Спис_ назн_	Защ.Откл	[Пар_ устр_ /Регистр_ /Авар_ Осц_]
Пуск: 2 	Начало записи, если назначенный сигнал принимает значение «Истина»	1..n_ Спис_ назн_	-.-	[Пар_ устр_ /Регистр_ /Авар_ Осц_]
Пуск: 3 	Начало записи, если назначенный сигнал принимает значение «Истина»	1..n_ Спис_ назн_	-.-	[Пар_ устр_ /Регистр_ /Авар_ Осц_]
Пуск: 4 	Начало записи, если назначенный сигнал принимает значение «Истина»	1..n_ Спис_ назн_	-.-	[Пар_ устр_ /Регистр_ /Авар_ Осц_]
Пуск: 5 	Начало записи, если назначенный сигнал принимает значение «Истина»	1..n_ Спис_ назн_	-.-	[Пар_ устр_ /Регистр_ /Авар_ Осц_]
Пуск: 6 	Начало записи, если назначенный сигнал принимает значение «Истина»	1..n_ Спис_ назн_	-.-	[Пар_ устр_ /Регистр_ /Авар_ Осц_]
Пуск: 7 	Начало записи, если назначенный сигнал принимает значение «Истина»	1..n_ Спис_ назн_	-.-	[Пар_ устр_ /Регистр_ /Авар_ Осц_]

Параметр	Описание	Диапазон уставок	По умолчанию	Путь в меню
Пуск: 8 	Начало записи, если назначенный сигнал принимает значение «Истина»	1..n_ Спис_назн_	.-	[Пар_ устр_ /Регистр_ /Авар_ Осц_]
Авто перезапись 	Если свободная память системы закончилась, новый файл будет записан поверх самого старого.	неакт_, акт_	акт_	[Пар_ устр_ /Регистр_ /Авар_ Осц_]
Вр_ до пуска 	Время до срабатывания триггера устанавливается в виде процента от значения «Макс. размер файла». Оно соответствует части записи перед возникновением триггерного события.	0 - 99%	20%	[Пар_ устр_ /Регистр_ /Авар_ Осц_]
Время слежения 	Время после срабатывания триггера устанавливается в виде процента от значения «Макс. размер файла». Это оставшееся время, указанное в «Макс. размер файла», которое зависит от значения «Время до срабатывания триггера» и продолжительности триггерного события, но не превышает установленного здесь значения «Время после срабатывания триггера».	0 - 99%	20%	[Пар_ устр_ /Регистр_ /Авар_ Осц_]
макс разм файла 	Максимальная емкость хранения каждой записи, включая время до и после срабатывания триггера. Количество записей зависит от размера каждой записи, максимального размера файла (заданного здесь) и общей емкости хранения.	0.1 - 15.0с	2с	[Пар_ устр_ /Регистр_ /Авар_ Осц_]

Состояния входов регистратора аварийных нарушений

Имя	Описание	Назначение через
Пуск1-Вх	Состояние входного модуля:: Условие пуска/начать запись в случае:	[Пар_ устр_ /Регистр_ /Авар_ Осц_]
Пуск2-Вх	Состояние входного модуля:: Условие пуска/начать запись в случае:	[Пар_ устр_ /Регистр_ /Авар_ Осц_]

Имя	Описание	Назначение через
Пуск3-Vx	Состояние входного модуля:: Условие пуска/начать запись в случае:	[Пар_ устр_ /Регистр_ /Авар_ Осц_]
Пуск4-Vx	Состояние входного модуля:: Условие пуска/начать запись в случае:	[Пар_ устр_ /Регистр_ /Авар_ Осц_]
Пуск5-Vx	Состояние входного модуля:: Условие пуска/начать запись в случае:	[Пар_ устр_ /Регистр_ /Авар_ Осц_]
Пуск6-Vx	Состояние входного модуля:: Условие пуска/начать запись в случае:	[Пар_ устр_ /Регистр_ /Авар_ Осц_]
Пуск7-Vx	Состояние входного модуля:: Условие пуска/начать запись в случае:	[Пар_ устр_ /Регистр_ /Авар_ Осц_]
Пуск8-Vx	Состояние входного модуля:: Условие пуска/начать запись в случае:	[Пар_ устр_ /Регистр_ /Авар_ Осц_]

Сигналы регистратора аварийных нарушений

Сигнал	Описание
запись	Сигнал: Запись
Пам_ переп_	Сигнал: Память переполнена
Сброс ошиб_	Сигнал: Сброс ошибок из памяти
Сбр_ всех запис_	Сигнал: Все записи удалены
Сбр_ зап	Сигнал: Удалить запись
Руч_ пуск	Сигнал: Ручной пуск

Специальные параметры регистратора аварийных нарушений

Значение	Описание	По умолчанию	Размер	Путь в меню
Зап сост	Состояние записи	Гот_	Гот_ Запись, Запись файла, Блк Тригг_	[Работа /Отображение состояния /Регистр_ /Авар_ Осц_]

<i>Значение</i>	<i>Описание</i>	<i>По умолчанию</i>	<i>Размер</i>	<i>Путь в меню</i>
Код ошибки	Код ошибки	ОК	ОК, Ош_ зап, Сброс ошиб_ Ошибка расчета, Файл не найден, Авто перезап_ выкл_	[Работа /Отображение состояния /Регистр_ /Авар_ Осц_]

Регистратор неисправностей

Авар.осцил_

Задача регистратора неисправностей

Регистратор неисправностей содержит сжатую информацию о неисправностях (например, о причинах отключения). Сжатую информацию можно считывать через ЧМИ. Эта функция позволяет быстро анализировать неисправности непосредственно в ЧМИ. При неисправности появляется всплывающее сообщение о наличии проблемы для привлечения внимания пользователя. *Регистратор неисправностей* предоставляет информацию о причинах неисправности. Можно выполнить подробный анализ неисправности (в виде осциллограммы) с помощью аварийного осциллографа. Записи неисправности и соответствующие им записи аварийных нарушений соотносятся следующим образом: «*Номер неисправности*» и «*Номер неисправности электросети*».

Определения

- Время до отключения** — Время между *первым аварийным сигналом* (Срабатывание защ.) и *первым отключением* (Защ. откл.)
- Период неисправности** — Период времени от растущего фронта импульса сигнала общего срабатывания («СРАБАТЫВАНИЕ ЗАЩ.») до падающего фронта общего сигнала срабатывания. Следует обратить внимание, что общее срабатывание является объединением (или разъединением) всех сигналов срабатывания с помощью логической функции «или». Общее отключение соединено со всеми отключениями логической функцией ИЛИ.

На дисплей выводится всплывающее окно

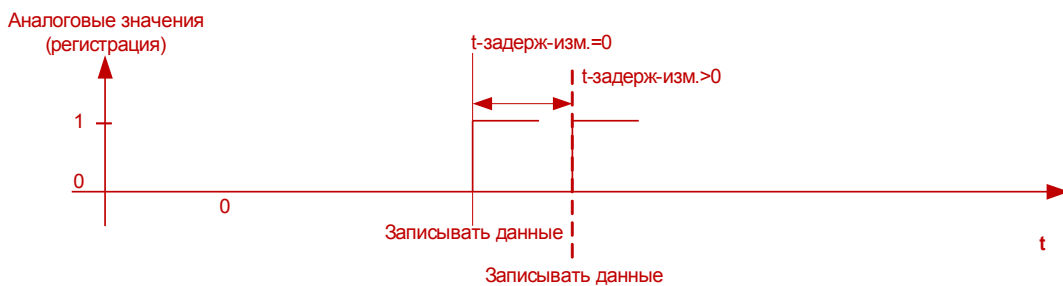
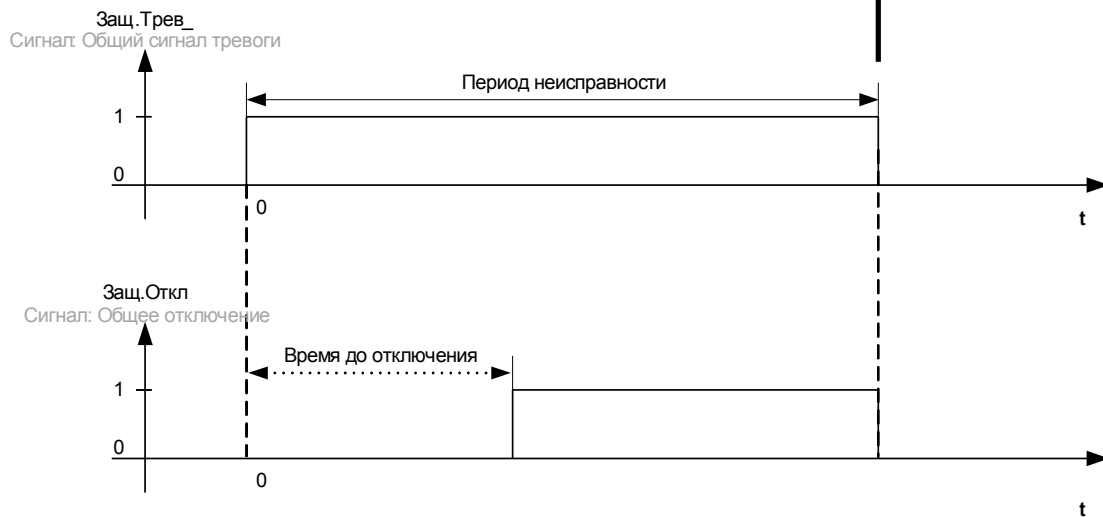
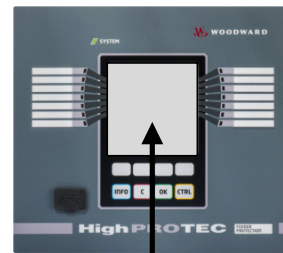

Режим работы регистратора неисправностей

Как запускается регистратор неисправностей?

Регистратор неисправностей срабатывает при растущем фронте сигнала СРАБАТЫВАНИЕ защ. (общее срабатывание). Обратите внимание, что СРАБАТЫВАНИЕ защ. (общее срабатывание) соединено со всеми сигналами срабатывания логической функцией ИЛИ. Первый сигнал срабатывания запускает регистратор неисправностей.

В какой момент происходит регистрация измерений неисправностей?

Измерения неисправностей регистрируются (записываются) после команды размыкания. Момент времени регистрации измерений (после отключения) можно при желании отсрочить. Для этого используется параметр t-задерж-изм. Эта настройка позволяет получить более точные значения измерений (например, можно устранить искажения измерений, вызванные значительными постоянными составляющими).

Режимы

Если необходимо создать запись неисправности, даже если общий сигнал тревоги не привел к отключению, параметру *Режим записи* нужно присвоить значение *Авар. сигналы и отключения*.

Задайте для параметра *Режим записи* значение *Только сигналы отключения*, если сигнал тревоги, после которого не отправляется команда размыкания, не должен вызывать размыкание.

Когда появляется всплывающее окно на экране ЧМИ?

Всплывающее окно появляется на экране ЧМИ, когда выключается сигнал общего срабатывания (Срабатывание защ.).

ПРИМЕЧАНИЕ

Время до отключения не будет отображаться, если сигнал срабатывания, который запускает регистратор неисправностей, отправлен другим модулем защиты. Это может произойти, если на неисправность реагирует несколько модулей защиты.

ПРИМЕЧАНИЕ

Необходимо помнить: Настройки параметра (пороговые значения и т. д.), отображаемые в записи неисправности, не являются частью этой записи. Они всегда считываются с текущих настроек устройства. Если настройки параметров, отображаемые в записи неисправности, невозможно обновить, они будут помечены звездочкой.

Чтобы избежать этого, выполняйте следующие инструкции.

Сохраняйте все записи неисправностей в локальной сети/на жестком диске перед любым изменением параметров. После изменения удаляйте записи неисправностей в регистраторе неисправностей.

Память

Последняя сохраненная запись неисправности хранится в регистраторе неисправностей в отказоустойчивом режиме (другие записи хранятся в памяти, зависимой от вспомогательного питания защитного реле). Если свободная память системы закончилась, новая запись будет записана поверх самой старой (по правилу

стековой записи FIFO). Можно сохранить до 20 записей.

Как закрыть всплывающее окно?

Нажмите программируемую кнопку ОК.

Как быстро понять, стала ли причиной отключения неисправность?

Неисправности, которые привели к отключению, будут показаны значком молнии  (справа) в меню просмотра регистратора неисправностей.

Для каких записей неисправностей открываются всплывающие окна?

Для самых последних неисправностей.

Содержимое регистратора неисправностей

Регистратор неисправностей содержит следующую информацию:

Дата/время	Дата и время неисправности			
Номер неисправности	Номер каждой последующей неисправности (общий аварийный сигнал или «СРАБАТЫВАНИЕ ЗАЩ.») будет увеличиваться на единицу.			
Номер неисправности электросети	Этот счетчик увеличивается на единицу при каждом последующем поступлении общего аварийного сигнала (исключение – АПВ: это относится только к устройствам, обеспечивающим автоматическое повторное включение).			
Активная группа	Активная группа уставок			
Время до отключения	Период между сигналом срабатывания и отключением. Необходимо помнить: Время до отключения не будет отображаться, если первое срабатывание и первое отключение запущены разными модулями защиты.			
Авар.	Название модуля, который сработал первым.			
Откл.	Название модуля, который первым подал команду отключения. Отображаемая информация зависит от модуля защиты, который подал команду отключения первым. Это означает, что отображаются пороговые значения. Если отключение было запущено модулем защиты MotorStart (относится к реле защиты двигателя), будет отображена дополнительная информация.			
Набор адаптивных параметров	Если используется набор адаптивных параметров, будет отображаться номер активной группы параметров.			
Тип неисправности	Если отключение произошло при максимальном токе, тип неисправности будет оцениваться с учетом включенной фазы.			
	Фаза А аварийного сигнала	Фаза В аварийного сигнала	Фаза С аварийного сигнала	Тип неисправности
	x			L1G
		x		L2G
			x	L3G
	x	x		L1B
		x	x	L2L3
	x		x	L1L3
	x	x	x	L1L2L3
Направление	Отображение примерного направления (это относится только к реле направленной фазы и реле максимального тока на землю).			
Измеренные значения	Отображение различных значений измерения на момент отключения (или задержки отключения в зависимости от установленных параметров).			

Настройка регистратора неисправностей

Параметр *Режим записи* определяет, будет ли запись неисправности запускаться только при отключении или также при получении аварийного сигнала без последовательного отключения. Этот параметр устанавливается в меню [Параметры устройства/Регистраторы/Авар.осцил].

Управление регистратором неисправностей

<i>Навигация по аварийному осциллографу</i>	Клавиша
Возврат к окну обзора.	
Следующий (верхний) элемент в записи неисправности.	
Предыдущая запись неисправности.	
Следующий (нижний) элемент в записи неисправности.	

Считывание показаний регистратора неисправностей

Считать показания регистратора неисправностей можно двумя способами.

- Вариант 1: Всплывающее окно неисправности появляется в ЧМИ (если произошло срабатывание или отключение).
- Вариант 2: Вручную откройте меню регистратора неисправности.

Вариант 1 (если на экране появляется всплывающее окно записи неисправности)

- Просмотрите запись неисправности, используя кнопки «вверх» и «вниз».
- Или закройте всплывающее меню, нажав ОК.



Вариант 2

- Войдите в главное меню.
- Откройте подменю Работа/Регистраторы/Авар.осцил..
- Выберите запись неисправности.
- Просмотрите запись неисправности, используя кнопки «вверх» и «вниз».

Прямые команды регистратора неисправностей

Параметр	Описание	Диапазон уставок	По умолчанию	Путь в меню
Сбр_ всех зап_ 	Сброс всех записей	неакт_, акт_	неакт_	[Работа /Сброс/Подтв /Сброс]

Общие параметры защиты регистратора неисправностей

Параметр	Описание	Диапазон уставок	По умолчанию	Путь в меню
Режим записи 	Режим регистратора (задайте поведение регистратора)	Авар. сигналы и отключения, Только отключения	Только отключения	[Пар_ устр_ /Регистр_ /Авар.осцил_]
t-задерж-изм. 	После отключения измерение будет отложено на этот период времени.	0 - 60мс	0мс	[Пар_ устр_ /Регистр_ /Авар.осцил_]

Сигналы регистратора неисправностей

Сигнал	Описание
Сбр_ зап	Сигнал: Удалить запись

Регистратор событий

Зап соб

Регистратор событий может регистрировать до 300 событий, при этом последние (минимум) 50 сохраненные события регистрируются в отказоустойчивом режиме. Все записи событий содержат следующую информацию:

События регистрируются следующим образом:

<i>Номер записи</i>	<i>Номер ошибки</i>	<i>Количество перебоев в сети</i>	<i>Дата записи</i>	<i>Название модуля</i>	<i>Состояние</i>
Порядковый номер	<p>Номер постоянной неисправности</p> <p>Этот счетчик увеличивается на единицу при каждом поступлении общего аварийного сигнала (АварСигЗащ).</p>	<p>Номер перебоя в сети может иметь несколько номеров неисправностей.</p> <p>Этот счетчик увеличивается на единицу при каждом поступлении общего аварийного сигнала.</p> <p>Исключение — АПВ: это относится только к устройствам, обеспечивающим автоматическое повторное включение.)</p>	Метка времени	Что изменилось?	Измененное значение

Существует три различных класса событий:

- **Отображение изменения двоичных состояний**
 - 0->1, если сигнал физически изменяется с «0» на «1».
 - 1->0, если сигнал физически изменяется с «1» на «0».
- **Отображение увеличения счетчиков**
 - Старое состояние счетчика -> Новое состояние счетчика (например 3->4)
- **Отображение изменения нескольких состояний**
 - Старое состояние -> Новое состояние (например 0->2)

Считывание записей регистратора событий

- Откройте *главное меню*.
- Откройте подменю «Работа/Регистраторы/Зап соб».
- Выберите событие.

Прямые команды регистратора событий

Параметр	Описание	Диапазон уставок	По умолчанию	Путь в меню
Сбр_ всех зап_ 	Сброс всех записей	неакт_, акт_	неакт_	[Работа /Сброс/Подтв /Сброс]

Сигналы регистратора событий

Сигнал	Описание
Сбр_ всех запис_	Сигнал: Все записи удалены

Регистратор выполнения

Доступные элементы:

Рег трд

Настройка регистратора выполнения

Регистратор выполнения настраивается в меню [Параметры устройства/Регистраторы/Регистратор выполнения].







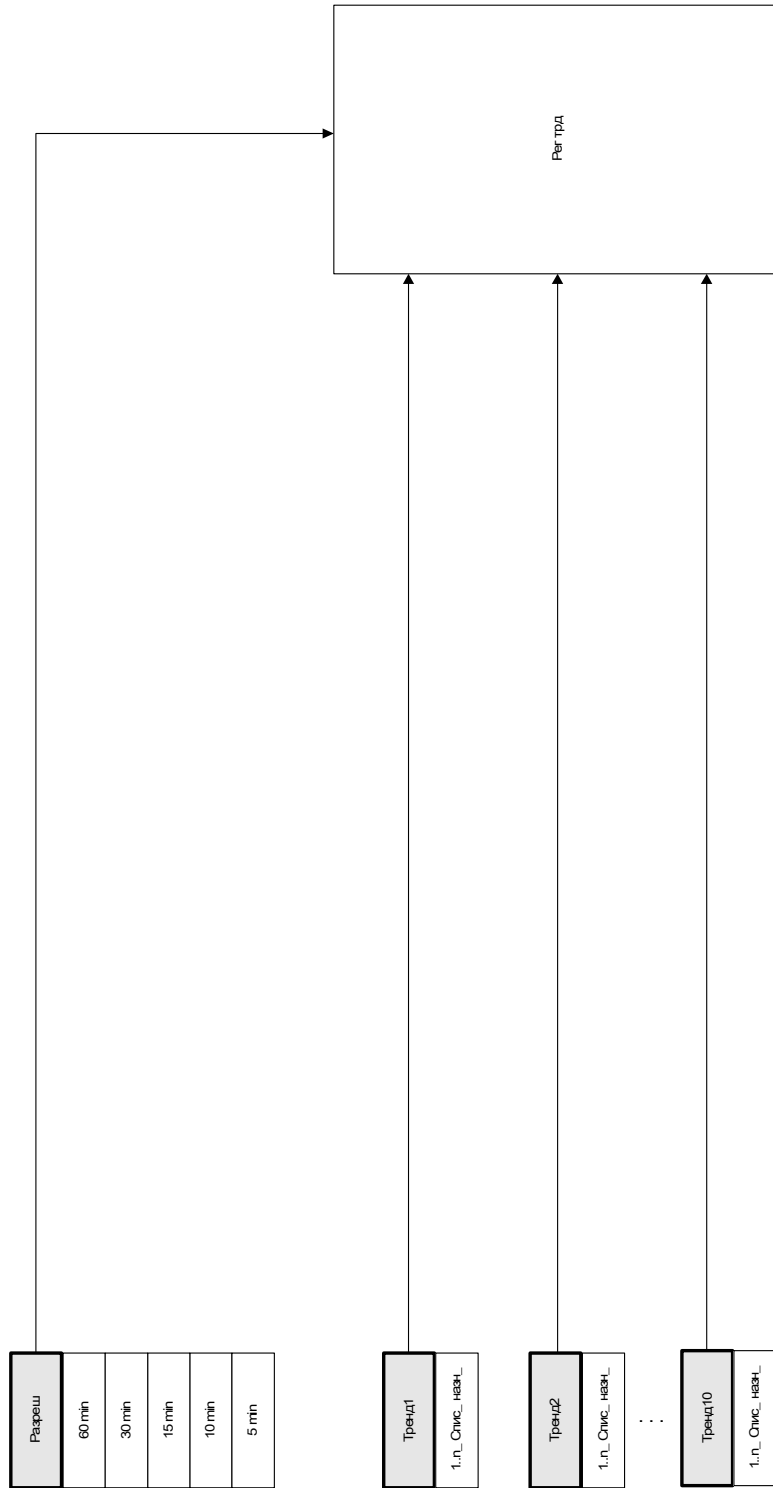



Необходимо задать временной интервал. Он определяет расстояние между точками измерения.

Можно выбрать до десяти значений для записи.

Рег трд



Общие параметры защиты регистратора выполнения

Параметр	Описание	Диапазон уставок	По умолчанию	Путь в меню
Разреш 	Разрешение (частота регистрации)	60 min, 30 min, 15 min, 10 min, 5 min	15 min	[Пар_ устр_ /Регистр_ /Рег трд]
Тренд1 	Значение наблюдения1	1..n, список записей тренда	ТТ.Іф.А СКЗ	[Пар_ устр_ /Регистр_ /Рег трд]
Тренд2 	Значение наблюдения2	1..n, список записей тренда	ТТ.Іф.В СКЗ	[Пар_ устр_ /Регистр_ /Рег трд]
Тренд3 	Значение наблюдения3	1..n, список записей тренда	ТТ.Іф.С СКЗ	[Пар_ устр_ /Регистр_ /Рег трд]
Тренд4 	Значение наблюдения4	1..n, список записей тренда	ТТ.Ію изм СКЗ	[Пар_ устр_ /Регистр_ /Рег трд]
Тренд5 	Значение наблюдения5	1..n, список записей тренда	.-	[Пар_ устр_ /Регистр_ /Рег трд]
Тренд6 	Значение наблюдения6	1..n, список записей тренда	.-	[Пар_ устр_ /Регистр_ /Рег трд]
Тренд7 	Значение наблюдения7	1..n, список записей тренда	.-	[Пар_ устр_ /Регистр_ /Рег трд]
Тренд8 	Значение наблюдения8	1..n, список записей тренда	.-	[Пар_ устр_ /Регистр_ /Рег трд]
Тренд9 	Значение наблюдения9	1..n, список записей тренда	.-	[Пар_ устр_ /Регистр_ /Рег трд]

Параметр	Описание	Диапазон уставок	По умолчанию	Путь в меню
Тренд10 	Значение наблюдения10	1..n, список записей тренда	.-	[Пар_ устр_ /Регистр_ /Рег трд]

Сигналы регистратора выполнения (состояния выходов)

Сигнал	Описание
Ручн_ квит_	Ручное квитирование

Прямые команды регистратора выполнения

Параметр	Описание	Диапазон уставок	По умолчанию	Путь в меню
Сброс 	Удалить все записи	неакт_, акт_	неакт_	[Работа /Сброс/Подтв /Сброс]

Общие значения регистратора выполнения

Значение	Описание	По умолчанию	Размер	Путь в меню
Макс.дост записей	Максимальное количество доступных записей в текущей конфигурации	0	0 - 9999999999	[Работа /Данн_ о сч_ и вер_ /Рег трд]

Глобальные значения регистратора выполнения

В приведенной ниже таблице «Список регистратора выполнения» указаны все сигналы, которые может назначить пользователь.

Имя	Описание
.-	Нет присвоения
ТТ.1ф.А	Измеренное значение: фазный ток (первичный)
ТТ.1ф.В	Измеренное значение: фазный ток (первичный)
ТТ.1ф.С	Измеренное значение: фазный ток (первичный)
ТТ.3Io изм	Измеренное значение (измеренное): 3Io (первичный)
ТТ.3Io расч	Рассчитанное значение: 3Io (первичный)
ТТ.1ф.А СКЗ	Измеренное значение: фазный ток (СКЗ)
ТТ.1ф.В СКЗ	Измеренное значение: фазный ток (СКЗ)
ТТ.1ф.С СКЗ	Измеренное значение: фазный ток (СКЗ)

Имя	Описание
ТТ.3Io изм СКЗ	Измеренное значение (измеренное): 3Io (СКЗ)
ТТ.3Io расч СКЗ	Рассчитанное значение: 3Io (СКЗ)
ТТ.I0	Рассчитанное значение: Нулевой ток (первичный)
ТТ.I1	Рассчитанное значение: Ток прямой последовательности чередования фаз (первичный)
ТТ.I2	Рассчитанное значение: Ток обратной последовательности (первичный)
ТТ.%(I2/I1)	Рассчитанное значение: I2/I1, последовательность фаз будет учтена автоматически.
ТТ.%(I2/I1) макс	Рассчитанное значение: I2/I1, максимальное значение, последовательность фаз будет учтена автоматически.
ТТ.Iф.А ср_ СКЗ	Среднее значение Iф.А (СКЗ)
ТТ.Iф.В ср_ СКЗ	Среднее значение Iф.В (СКЗ)
ТТ.Iф.С ср_ СКЗ	Среднее значение Iф.С (СКЗ)
ТТ.Iф.А КНИ	Рассчитанное значение: Полный гармонический ток Iф.А
ТТ.Iф.В КНИ	Рассчитанное значение: Полный гармонический ток Iф.В
ТТ.Iф.С КНИ	Рассчитанное значение: Полный гармонический ток Iф.С
ДПуск.Iф.А Ib	Измеренное значение: фазный ток как процент от тока полной нагрузки
ТепМод.I2Т исп	Используемая теплоемкость.
УТДС.Обмтк1	Обмотка 1
УТДС.Обмтк1 макс	Обмотка1 Максимальное значение
УТДС.Обмтк2	Обмотка 2
УТДС.Обмтк2 макс	Обмотка2 Максимальное значение
УТДС.Обмтк3	Обмотка 3
УТДС.Обмтк3 макс	Обмотка3 Максимальное значение
УТДС.Обмтк4	Обмотка 4
УТДС.Обмтк4 макс	Обмотка4 Максимальное значение
УТДС.Обмтк5	Обмотка 5
УТДС.Обмтк5 макс	Обмотка5 Максимальное значение
УТДС.Обмтк6	Обмотка 6
УТДС.Обмтк6 макс	Обмотка6 Максимальное значение
УТДС.ПодшДв1	Подшипник двигателя 1
УТДС.ПодшДв1 макс	Подшипник двигателя1 Максимальное значение
УТДС.ПодшДв2	Подшипник двигателя 2
УТДС.ПодшДв2 макс	Подшипник двигателя2 Максимальное значение
УТДС.СилНагр1	Несущий подшипник 1
УТДС.СилНагр1 макс	Несущий подшипник1 Максимальное значение
УТДС.СилНагр2	Несущий подшипник 2
УТДС.СилНагр2 макс	Несущий подшипник2 Максимальное значение
УТДС.Всп1	Вспомогательное оборудование1
УТДС.Всп1 макс	Вспомогательное оборудование1 Максимальное значение
УТДС.Всп2	Вспомогательное оборудование2

<i>Имя</i>	<i>Описание</i>
УТДС.Всп2 макс	Вспомогательное оборудование2 Максимальное значение
УТДС.ТДС Макс	Максимальная температура всех каналов.
ТДС.Макс темп обмотки	Максимальная температура обмотки двигателя в градусах С.
ТДС.Макс темп под двиг	Максимальная температура подшипника двигателя в градусах С.
ТДС.Макс темп нес под	Максимальная температура несущего подшипника в градусах С.
ТДС.Макс. вспомг. темп.	Максимальная вспомогательная температура в градусах С.

Регистратор запуска двигателя

Доступные элементы:

Пуск рег

Регистратор запуска двигателя фиксирует информацию во время запуска двигателя. Эти записи сохраняются в отказоустойчивом режиме, а ресурс позволяет вести записи о пусках в количестве до 5. Запись о каждом пуске после 5-го перезаписывает наиболее раннюю запись (в порядке поступления).

Каждая запись содержит информационную сводку и записанные аналоговые тренды. Но точный набор данных зависит от варианта заказываемого устройства. Доступ к сводным данным можно получить с помощью *Smart View* или через интерфейс передней панели реле. Данная функция предоставляет информацию, записанную в момент каждого запуска двигателя:

- Дата запуска двигателя
- Номер записи
- *IA* — макс. СКЗ, *IB* — макс. СКЗ, *IC* — макс. СКЗ, *IX* — макс. СКЗ — максимальное СКЗ фазного тока соответствующей фазы
- *Макс. несимметрия* — максимальная несимметрия токов во время запуска двигателя
- *TIR сред.* — средний ток по всем трем фазам во время перехода пуск-работа
- *Скорость* — номинальная скорость двигателя (1 или 2)
- Значения времени (длительность):
 - *TSTI* — время, истекающее с момента пуска до того, когда текущее значение падает ниже заданного порогового значения времени запуска
 - *TSTR* — время, истекающее с момента пуска до периода работы двигателя, или, в случае незавершенной последовательности пуска, до команды отключения
- *Используемая I2T* — используемая тепловая емкость, указанная в процентах от максимальной тепловой емкости
- *Удачный пуск* — устанавливается значение «1», если попытка пуска двигателя была успешной (в противном случае — значение «0»).

Smart View позволяет хранить сводные данные в виде текстовых файлов или распечатывать их.

Аналоговые тренды можно просматривать с помощью *визуализатора данных*. Примеры записанных аналоговых трендов:

- Значения фазного тока
- Несимметричный ток
- Тепловая емкость
- Температурные показатели (если установлен блок ТДС)

Управление записями о запусках

Данные регистратора запуска можно загрузить через *Smart View* непосредственно с устройства.

- Запустите *Smart View*, если вы еще не сделали это.
- Если данные еще не загружены с устройства, выберите в меню «Устройства» элемент «Получить регистратор пуска».
- Дважды щелкните значок «Работа» в дереве навигации.
- Перейдите в меню [Операция/Регистраторы]. В этом меню пользователь обнаружит пункт меню «Регистратор запуска».
- После выбора пункта «Регистратор запуска» отобразится окно регистратора запуска.



Для доступа к данным, сохраненным в устройстве с помощью *Smart View*, пользователь должен нажать кнопку «Получить регистратор пуска» в верхнем левом углу окна «Регистратор запуска». После щелчка программа *Smart View* извлечет выделенную запись из устройства.



Информацию о данных регистратора запуска можно извлечь путем нажатия кнопки «Получить сводные данные» в верхнем левом углу окна «Регистратор запуска».



Список всех имеющихся в настоящее время записей о запусках можно отобразить путем нажатия кнопки «Обновить регистратор запуска» в окне регистратора запуска.



Можно удалить отдельные записи, хранящиеся на защитном устройстве. Вначале выберите «Получить регистратор запуска», а затем запись, которая будет удалена щелчком по номеру записи, с последующим нажатием кнопки «Удалить регистратор запуска» в верхнем левом углу окна «Регистратор запуска».



Для окончательного удаления всех записей о запусках в регистраторе запуска устройства нажмите кнопку «Удалить все записи о запусках», также расположенную в верхнем левом углу окна «Регистратор запуска». После этого будут удалены все ранее сохраненные записи о запусках устройства, к которому пользователь подключен в настоящее время.



Откройте файл записей о запусках, хранящийся на локальном накопительном устройстве. Обратите внимание, что можно сравнить архивные записи о запусках и архивные значения параметров, которые также хранятся на локальном устройстве. См. информацию, содержащуюся в предупреждении ниже (страница 242).

Если *Smart View* используется для просмотра данных регистратора, функции регистратора запуска можно также найти с помощью контекстного меню, щелкнув в любом месте окна «Регистратор запуска».

NOTICE

С помощью кнопки «Печать» пользователь входит в меню печати, в котором можно осуществить экспорт сводных данных в текстовый файл. Для этого выполняются следующие действия:

- Извлеките данные в окне «Регистратор запуска», как описано выше.
- Нажмите кнопку «Получить сводные данные».
- Нажмите кнопку «Печать».
- Нажмите кнопку «Экспорт в файл».
- Введите действительное имя файла.
- Выберите путь к файлу.
- Нажмите кнопку «Сохранить».

Отображение записей о запусках

При вызове регистратора запуска отображается окно со следующими параметрами.

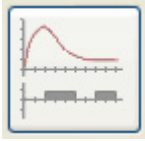

Просмотрите данные о запусках двигателя в графическом виде с помощью визуализатора данных. С помощью визуализатора данных пользователь может просмотреть среднеквадратичные значения фазовых токов, используемой тепловой емкости и температур, измеренных модулем УТДС, если модуль УТДС установлен и подключен к реле.



Просмотрите данные о запуске двигателя, наложенные на кривые защиты двигателя (график профиля запуска в зависимости от пределов защиты). Пользователь может просмотреть значение среднего тока защитных элементов, таких как 50P или тепловая модель, записанное во время запуска двигателя. Пользователь может изменить отображаемые группы уставок.

Обратите внимание, что защитные элементы, которые не проектируются при планировании устройства, не будут отображаться.

График профиля запуска предлагает два сценария.

1. Адаптация параметров защиты к записанной кривой запуска. Пользователь увидит на графике профиля влияние изменений параметров. С помощью этого графика можно принять решение о соответствии параметров реле требованиям к защите.
2. Анализ записи о запуске. Так как запись о запуске не содержит параметров реле, пользователь должен обеспечить доступность резервных копий параметров реле, которые были действительны в момент записи.



ВНИМАНИЕ!

Обратите внимание, что график профиля запуска отображает записанный средний ток в зависимости от текущих параметров реле. Параметры реле сами по себе не являются частью записи о запуске.

Адаптивные параметры и их влияние не видны в профиле запуска.

Блокировки не видны в профиле запуска.

Файлы параметров и запись необходимо сохранить в одной папке. Это гарантирует построение графика при возникновении соответствующего события.



Общие параметры защиты регистратора запуска двигателя

Параметр	Описание	Диапазон уставок	По умолчанию	Путь в меню
Разреш 	Разрешение (частота регистрации)	50ms, 100ms, 1s	50ms	[Пар_ устр_ /Регистр_ /Пуск рег]

Сигналы регистратора запуска двигателя (состояния выходов)

Сигнал	Описание
Сохран	Сигнал: Данные сохранены

Прямые команды регистратора запуска двигателя

Параметр	Описание	Диапазон уставок	По умолчанию	Путь в меню
Удал зап пуск 	Удалить все записи пуска регистратора	неакт_, акт_	неакт_	[Работа /Сброс/Подтв /Сброс]
Удал стат зап 	Удалить все статистические записи регистратора (тренда пуска)	неакт_, акт_	неакт_	[Работа /Сброс/Подтв /Сброс]

Статистический регистратор

Статистический регистратор отображает ежедневную статистику специфических данных двигателя.

Статистический регистратор может записывать до 24 ежемесячных отчетов. Отчеты сохраняются даже при отключенном напряжении питания.

Чтобы просмотреть информацию статистического регистратора нужно перейти в меню [Работа/Регистраторы/СтатРег].

С помощью двойного щелчка на «Дата записи» можно просмотреть статистическую информацию, такую как количество запусков, количество успешных запусков, среднее время запуска, *«среднее значение I2T»* во время любого запуска и среднее значение максимальных токов, зарегистрированных во время каждого запуска.

Коммуникационные протоколы

Интерфейс SCADA

Scada

Параметры, используемые при планировании работы устройства через последовательный интерфейс SCADA

Параметр	Описание	Варианты значений	По умолчанию	Путь в меню
 Протокол	Выберите для использования протокол SCADA.	не исп_, Modbus RTU, Modbus TCP, Modbus TCP/RTU, DNP3 RTU, DNP3 TCP, DNP3 UDP, IEC 103, IEC61850, Profibus	не исп_	[Планир_ устр_]

Сигналы (состояния выходов) интерфейса SCADA



Сигнал	Описание
SCADA подключена	К устройству подключена как минимум одна система SCADA.
SCADA не подключена	К устройству не подключены системы SCADA.

Параметр TCP/IP

TcpIp

Общие параметры TCP/IP

Параметр	Описание	Диапазон уставок	По умолчанию	Путь в меню
 Время проверки активности	Время проверки активности - это период между двумя передачами проверки активности в состоянии бездействия.	1 - 7200с	720с	[Пар_ устр_ /TCP/IP /Расширенные настройки]

<i>Параметр</i>	<i>Описание</i>	<i>Диапазон уставок</i>	<i>По умолчанию</i>	<i>Путь в меню</i>
Интервал проверки активности 	Интервал проверки активности - это время между двумя последовательными повторными передачами проверки активности, если не было получено подтверждение предыдущей передачи проверки активности.	1 - 60с	15с	[Пар_ устр_ /ТСР/IP /Расширенные настройки]
Повтор проверки активности 	Повтор проверки активности - это количество повторных передач, которые нужно выполнить, прежде чем удаленный конец будет объявлен недоступным.	3 - 3	3	[Пар_ устр_ /ТСР/IP /Расширенные настройки]

Modbus®

Modbus

Конфигурация протокола Modbus®

Протокол Modbus® с управлением по времени основан на принципе работы, установленном для главных и подчиненных устройств. Это означает, что система защиты и управления подстанции посылает запрос или инструкцию на некоторое устройство (подчиненное устройство), которое затем выдает на этот запрос соответствующий ответ или исполняет его. Если ответ или исполнение запроса или инструкции невозможно (например, по причине неверно указанного адреса подчиненного устройства), главному устройству пересылается сообщение о неполадке.

Главное устройство (система управления и защиты подстанции) может запрашивать следующую информацию от устройства:

- версию блока и тип;
- измеренные значения/статистические измеренные значения;
- рабочее положение переключателя;
- состояние устройства;
- время и дату;
- состояние цифровых входов устройства;
- аварийные сигналы состояния и защиты.

Главное устройство (система управления) может подавать команды/инструкции на устройство, такие как:

- управление распределительным щитом (где применимо, т. е. в соответствии с версией используемого устройства);
- перенастройку набора параметров;
- сброс и подтверждение аварийных и рабочих сигналов;
- настройку даты и времени;
- управление реле аварийных сигналов.

Для получения более подробной информации о списках исходных данных и обработке ошибок обратитесь к документации по работе с протоколом Modbus®.

Для того чтобы разрешить конфигурирование устройств для работы по протоколу Modbus®, необходимо иметь некоторые данные контрольной системы, устанавливаемые по умолчанию.

Modbus RTU

Часть 1: Конфигурирование устройств

Войдите в меню *Параметр устройства/Modbus* с установите следующие параметры связи:

- адрес подчиненного устройства для точной идентификации устройства.
- Скорость передачи данных

Также необходимо выбрать указанные ниже специфические параметры интерфейса RS485, такие как:

- количество битов данных.
- Один из указанных ниже поддерживаемых вариантов передачи данных: количество битов данных, четный, нечетный, парный или непарный, количество стоповых битов.
- *t-пауза*: ошибки связи будут распознаны только после истечения времени контроля *t-пауза*.
- Время реагирования (определение периода, в течение которого необходимо обработать запрос от главного устройства).

Часть 2: Подключение аппаратных средств

- Для подключения аппаратуры к системе контроля используется интерфейс RS485, установленный на задней панели устройства (RS485, оптоволоконный или через разъемы).
- Подключите устройство к шине (см. электрическую схему).

Обработка ошибок — ошибки аппаратного обеспечения

Информация по физическим ошибкам связи, таким как:

- ошибка скорости передачи данных;
- ошибка четности...

может быть получена с помощью регистратора событий.

Обработка ошибок — ошибки уровня протокола

Если, например, запрос содержит несуществующий адрес памяти, то в ответ на запрос от устройства поступит сообщение об ошибке с кодами ошибок, которые необходимо интерпретировать соответствующим образом.

Modbus TCP

ПРИМЕЧАНИЕ

Установка соединения с устройством через TCP/IP возможна только в том случае, если устройство снабжено интерфейсом сети Ethernet (RJ45).

Для установления соединения с сетью обратитесь к системному администратору.

Часть 1: Установка параметров TCP/IP

Выведите меню *Параметр устройства/TCP/IP* на ИЧМ (панели) и установите следующие параметры:

- адрес TCP/IP;
- маска подсети;
- шлюз.

Часть 2: Конфигурирование устройств

Войдите в меню *Параметр устройства/Modbus* и установите следующие параметры связи:

- Установка идентификатора устройства требуется только в том случае, если сеть TCP подлежит сопряжению с сетью RTU.
- Если необходимо использовать порт, отличный от 502, выполните следующие действия:
 - В настройках порта TCP выберите опцию «Частный».
 - Установите номер порта.
- Установите максимально допустимое «время бездействия связи». После истечения этого времени (времени, в течение которого связь отсутствует) устройство регистрирует неисправность в главной системе.
- Разрешить или запретить блокировку команд SCADA.







Часть 3: Подключение аппаратных средств





- Для подключения аппаратуры к системе контроля используется интерфейс RS485, установленный на задней панели устройства.
- Подключение устройства осуществляется кабелем Ethernet надлежащего типа.







Прямые команды модуля Modbus®

Параметр	Описание	Диапазон уставок	По умолчанию	Путь в меню
Сбрс_сч диагн 	Все счетчики диагностики Modbus будут сброшены.	неакт_, акт_	неакт_	[Работа /Сброс/Подтв /Сброс]





Общие параметры защиты модуля Modbus®



Параметр	Описание	Диапазон уставок	По умолчанию	Путь в меню
ID п_у_ 	Адрес устройства (идентификатор подчиненного устройства) в системе шины. Каждый адрес устройства в системе шины должен быть уникальным.	1 - 247	1	[Пар_устр_ /Modbus /Связь /RTU]
№ устр_ 	Имя модуля используется для маршрутизации. Необходимо установить этот параметр, если необходимо связать сети Modbus RTU и Modbus TCP.	1 - 255	255	[Пар_устр_ /Modbus /Связь /TCP]
Конф_порта TCP 	Конфигурация порта TCP. Необходимо установить этот параметр только в том случае, если нельзя использовать порт Modbus TCP.	По ум_, Частный	По ум_	[Пар_устр_ /Modbus /Связь /TCP]
Порт 	Номер порта И Доступно только если: Конф_порта TCP = Частный	502 - 65535	502	[Пар_устр_ /Modbus /Связь /TCP]
t-пауза 	В течение этого времени необходимо, чтобы системой SCADA был получен ответ. В противном случае запрос не будет выполнен. В таком случае система SCADA определяет ошибку связи и должна послать новый запрос.	0.01 - 10.00с	1с	[Пар_устр_ /Modbus /Связь /RTU]
Скор_пер_дан_ 	Скорость передачи данных	1200, 2400, 4800, 9600, 19200, 38400	19200	[Пар_устр_ /Modbus /Связь /RTU]



Параметр	Описание	Диапазон уставок	По умолчанию	Путь в меню
Физич_настройки 	Разряд 1: Число битов. Разряд 2: E=положительная четность, O=отрицательная четность, N=нет контроля четности. Разряд 3: Число стоповых битов. Более подробная информация о четности: В некоторых случаях за последним разрядным битом данных следует бит четности, используемый для распознавания ошибок связи. Бит четности обеспечивает, что при положительной четности («EVEN») имеется всегда четное количество битов со степенью «1», а при отрицательной четности («ODD») передается нечетное число битов со степенью «1». Однако также возможна передача без битов четности («Четность = Нет»). Более подробная информация о стоповых битах: Стоповый бит устанавливается в конце слова данных.	8E1, 8O1, 8N1, 8N2	8E1	[Пар_ устр_ /Modbus /Связь /RTU]
t-выз_ 	Если по истечении этого времени от системы SCADA к устройству не поступает телеграммы с запросом, то устройство фиксирует ошибку связи с системой SCADA.	1 - 3600с	10с	[Пар_ устр_ /Modbus /Связь /Общие настройки]
Скд Ком Блк 	Включение (разрешение) или выключение (запрет) блокировки команд SCADA	неакт_, акт_	неакт_	[Пар_ устр_ /Modbus /Связь /Общие настройки]
Откл_ замык_ 	Отключить замыкание: Если этому параметру присвоено значение «Истина» («Активный»), то ни одно из состояний Modbus не будет замкнуто. Это означает, что сигналы отключения не будут замкнуты с помощью Modbus.	неакт_, акт_	неакт_	[Пар_ устр_ /Modbus /Связь /Общие настройки]





Параметр	Описание	Диапазон уставок	По умолчанию	Путь в меню
Разр проп 	Если этот параметр включен (значение «Истина»), пользователь может запросить набор регистров Modbus без возникновения исключения, связанного с недопустимым адресом в запрошенном массиве. Недопустимые адреса имеют специальное значение 0xFABA, однако за фильтрацию недопустимых адресов отвечает пользователь. Внимание! Если адрес является допустимым, это специальное значение может быть допустимым.	неакт_, акт_	неакт_	[Пар_ устр_ /Modbus /Связь /Общие настройки]
Оптич Исх Коорд 	Оптическая исходная координата	Осв_ выкл, Осв_ вкл	Осв_ вкл	[Пар_ устр_ /Modbus /Связь /Общие настройки]
Настр. двоичн. вх.1 	Виртуальный цифровой входной сигнал. Он соответствует виртуальному бинарному выходному сигналу защитного устройства.	1..n_ Спис_ назн_	.-	[Пар_ устр_ /Modbus /Настр. регистры /Состояния]
Настр. двоичн. вх. с защелк.1 	Настраиваемый двоичный вход с защелкой	неакт_, акт_	неакт_	[Пар_ устр_ /Modbus /Настр. регистры /Состояния]
Настр. двоичн. вх.2 	Виртуальный цифровой входной сигнал. Он соответствует виртуальному бинарному выходному сигналу защитного устройства.	1..n_ Спис_ назн_	.-	[Пар_ устр_ /Modbus /Настр. регистры /Состояния]
Настр. двоичн. вх. с защелк.2 	Настраиваемый двоичный вход с защелкой	неакт_, акт_	неакт_	[Пар_ устр_ /Modbus /Настр. регистры /Состояния]
Настр. двоичн. вх.3 	Виртуальный цифровой входной сигнал. Он соответствует виртуальному бинарному выходному сигналу защитного устройства.	1..n_ Спис_ назн_	.-	[Пар_ устр_ /Modbus /Настр. регистры /Состояния]

Параметр	Описание	Диапазон уставок	По умолчанию	Путь в меню
Настр. двоичн. вх. с защелк.3 	Настраиваемый двоичный вход с защелкой	неакт_, акт_	неакт_	[Пар_ устр_ /Modbus /Настр. регистры /Состояния]
Настр. двоичн. вх.4 	Виртуальный цифровой входной сигнал. Он соответствует виртуальному бинарному выходному сигналу защитного устройства.	1..n_ Спис_ назн_	.-	[Пар_ устр_ /Modbus /Настр. регистры /Состояния]
Настр. двоичн. вх. с защелк.4 	Настраиваемый двоичный вход с защелкой	неакт_, акт_	неакт_	[Пар_ устр_ /Modbus /Настр. регистры /Состояния]
Настр. двоичн. вх.5 	Виртуальный цифровой входной сигнал. Он соответствует виртуальному бинарному выходному сигналу защитного устройства.	1..n_ Спис_ назн_	.-	[Пар_ устр_ /Modbus /Настр. регистры /Состояния]
Настр. двоичн. вх. с защелк.5 	Настраиваемый двоичный вход с защелкой	неакт_, акт_	неакт_	[Пар_ устр_ /Modbus /Настр. регистры /Состояния]
Настр. двоичн. вх.6 	Виртуальный цифровой входной сигнал. Он соответствует виртуальному бинарному выходному сигналу защитного устройства.	1..n_ Спис_ назн_	.-	[Пар_ устр_ /Modbus /Настр. регистры /Состояния]
Настр. двоичн. вх. с защелк.6 	Настраиваемый двоичный вход с защелкой	неакт_, акт_	неакт_	[Пар_ устр_ /Modbus /Настр. регистры /Состояния]
Настр. двоичн. вх.7 	Виртуальный цифровой входной сигнал. Он соответствует виртуальному бинарному выходному сигналу защитного устройства.	1..n_ Спис_ назн_	.-	[Пар_ устр_ /Modbus /Настр. регистры /Состояния]



Параметр	Описание	Диапазон уставок	По умолчанию	Путь в меню
Настр. двоичн. вх. с защелк.7 	Настраиваемый двоичный вход с защелкой	неакт_, акт_	неакт_	[Пар_ устр_ /Modbus /Настр. регистры /Состояния]
Настр. двоичн. вх.8 	Виртуальный цифровой входной сигнал. Он соответствует виртуальному бинарному выходному сигналу защитного устройства.	1..n_ Спис_ назн_	-.-	[Пар_ устр_ /Modbus /Настр. регистры /Состояния]
Настр. двоичн. вх. с защелк.8 	Настраиваемый двоичный вход с защелкой	неакт_, акт_	неакт_	[Пар_ устр_ /Modbus /Настр. регистры /Состояния]
Настр. двоичн. вх.9 	Виртуальный цифровой входной сигнал. Он соответствует виртуальному бинарному выходному сигналу защитного устройства.	1..n_ Спис_ назн_	-.-	[Пар_ устр_ /Modbus /Настр. регистры /Состояния]
Настр. двоичн. вх. с защелк.9 	Настраиваемый двоичный вход с защелкой	неакт_, акт_	неакт_	[Пар_ устр_ /Modbus /Настр. регистры /Состояния]
Настр. двоичн. вх.10 	Виртуальный цифровой входной сигнал. Он соответствует виртуальному бинарному выходному сигналу защитного устройства.	1..n_ Спис_ назн_	-.-	[Пар_ устр_ /Modbus /Настр. регистры /Состояния]
Настр. двоичн. вх. с защелк.10 	Настраиваемый двоичный вход с защелкой	неакт_, акт_	неакт_	[Пар_ устр_ /Modbus /Настр. регистры /Состояния]
Настр. двоичн. вх.11 	Виртуальный цифровой входной сигнал. Он соответствует виртуальному бинарному выходному сигналу защитного устройства.	1..n_ Спис_ назн_	-.-	[Пар_ устр_ /Modbus /Настр. регистры /Состояния]







Параметр	Описание	Диапазон уставок	По умолчанию	Путь в меню
Настр. двоичн. вх. с защелк.11 	Настраиваемый двоичный вход с защелкой	неакт_, акт_	неакт_	[Пар_ устр_ /Modbus /Настр. регистры /Состояния]
Настр. двоичн. вх.12 	Виртуальный цифровой входной сигнал. Он соответствует виртуальному бинарному выходному сигналу защитного устройства.	1..n_ Спис_ назн_	-.-	[Пар_ устр_ /Modbus /Настр. регистры /Состояния]
Настр. двоичн. вх. с защелк.12 	Настраиваемый двоичный вход с защелкой	неакт_, акт_	неакт_	[Пар_ устр_ /Modbus /Настр. регистры /Состояния]
Настр. двоичн. вх.13 	Виртуальный цифровой входной сигнал. Он соответствует виртуальному бинарному выходному сигналу защитного устройства.	1..n_ Спис_ назн_	-.-	[Пар_ устр_ /Modbus /Настр. регистры /Состояния]
Настр. двоичн. вх. с защелк.13 	Настраиваемый двоичный вход с защелкой	неакт_, акт_	неакт_	[Пар_ устр_ /Modbus /Настр. регистры /Состояния]
Настр. двоичн. вх.14 	Виртуальный цифровой входной сигнал. Он соответствует виртуальному бинарному выходному сигналу защитного устройства.	1..n_ Спис_ назн_	-.-	[Пар_ устр_ /Modbus /Настр. регистры /Состояния]
Настр. двоичн. вх. с защелк.14 	Настраиваемый двоичный вход с защелкой	неакт_, акт_	неакт_	[Пар_ устр_ /Modbus /Настр. регистры /Состояния]
Настр. двоичн. вх.15 	Виртуальный цифровой входной сигнал. Он соответствует виртуальному бинарному выходному сигналу защитного устройства.	1..n_ Спис_ назн_	-.-	[Пар_ устр_ /Modbus /Настр. регистры /Состояния]







Параметр	Описание	Диапазон уставок	По умолчанию	Путь в меню
Настр. двоичн. вх. с защелк.15 	Настраиваемый двоичный вход с защелкой	неакт_, акт_	неакт_	[Пар_ устр_ /Modbus /Настр. регистры /Состояния]
Настр. двоичн. вх.16 	Виртуальный цифровой входной сигнал. Он соответствует виртуальному бинарному выходному сигналу защитного устройства.	1..n_ Спис_ назн_	.-	[Пар_ устр_ /Modbus /Настр. регистры /Состояния]
Настр. двоичн. вх. с защелк.16 	Настраиваемый двоичный вход с защелкой	неакт_, акт_	неакт_	[Пар_ устр_ /Modbus /Настр. регистры /Состояния]
Настр. двоичн. вх.17 	Виртуальный цифровой входной сигнал. Он соответствует виртуальному бинарному выходному сигналу защитного устройства.	1..n_ Спис_ назн_	.-	[Пар_ устр_ /Modbus /Настр. регистры /Состояния]
Настр. двоичн. вх. с защелк.17 	Настраиваемый двоичный вход с защелкой	неакт_, акт_	неакт_	[Пар_ устр_ /Modbus /Настр. регистры /Состояния]
Настр. двоичн. вх.18 	Виртуальный цифровой входной сигнал. Он соответствует виртуальному бинарному выходному сигналу защитного устройства.	1..n_ Спис_ назн_	.-	[Пар_ устр_ /Modbus /Настр. регистры /Состояния]
Настр. двоичн. вх. с защелк.18 	Настраиваемый двоичный вход с защелкой	неакт_, акт_	неакт_	[Пар_ устр_ /Modbus /Настр. регистры /Состояния]
Настр. двоичн. вх.19 	Виртуальный цифровой входной сигнал. Он соответствует виртуальному бинарному выходному сигналу защитного устройства.	1..n_ Спис_ назн_	.-	[Пар_ устр_ /Modbus /Настр. регистры /Состояния]

Параметр	Описание	Диапазон уставок	По умолчанию	Путь в меню
Настр. двоичн. вх. с защелк.19 	Настраиваемый двоичный вход с защелкой	неакт_, акт_	неакт_	[Пар_ устр_ /Modbus /Настр. регистры /Состояния]
Настр. двоичн. вх.20 	Виртуальный цифровой входной сигнал. Он соответствует виртуальному бинарному выходному сигналу защитного устройства.	1..n_ Спис_ назн_	.-	[Пар_ устр_ /Modbus /Настр. регистры /Состояния]
Настр. двоичн. вх. с защелк.20 	Настраиваемый двоичный вход с защелкой	неакт_, акт_	неакт_	[Пар_ устр_ /Modbus /Настр. регистры /Состояния]
Настр. двоичн. вх.21 	Виртуальный цифровой входной сигнал. Он соответствует виртуальному бинарному выходному сигналу защитного устройства.	1..n_ Спис_ назн_	.-	[Пар_ устр_ /Modbus /Настр. регистры /Состояния]
Настр. двоичн. вх. с защелк.21 	Настраиваемый двоичный вход с защелкой	неакт_, акт_	неакт_	[Пар_ устр_ /Modbus /Настр. регистры /Состояния]
Настр. двоичн. вх.22 	Виртуальный цифровой входной сигнал. Он соответствует виртуальному бинарному выходному сигналу защитного устройства.	1..n_ Спис_ назн_	.-	[Пар_ устр_ /Modbus /Настр. регистры /Состояния]
Настр. двоичн. вх. с защелк.22 	Настраиваемый двоичный вход с защелкой	неакт_, акт_	неакт_	[Пар_ устр_ /Modbus /Настр. регистры /Состояния]
Настр. двоичн. вх.23 	Виртуальный цифровой входной сигнал. Он соответствует виртуальному бинарному выходному сигналу защитного устройства.	1..n_ Спис_ назн_	.-	[Пар_ устр_ /Modbus /Настр. регистры /Состояния]

Параметр	Описание	Диапазон уставок	По умолчанию	Путь в меню
Настр. двоичн. вх. с защелк.23 	Настраиваемый двоичный вход с защелкой	неакт_, акт_	неакт_	[Пар_ устр_ /Modbus /Настр. регистры /Состояния]
Настр. двоичн. вх.24 	Виртуальный цифровой входной сигнал. Он соответствует виртуальному бинарному выходному сигналу защитного устройства.	1..n_ Спис_ назн_	.-	[Пар_ устр_ /Modbus /Настр. регистры /Состояния]
Настр. двоичн. вх. с защелк.24 	Настраиваемый двоичный вход с защелкой	неакт_, акт_	неакт_	[Пар_ устр_ /Modbus /Настр. регистры /Состояния]
Настр. двоичн. вх.25 	Виртуальный цифровой входной сигнал. Он соответствует виртуальному бинарному выходному сигналу защитного устройства.	1..n_ Спис_ назн_	.-	[Пар_ устр_ /Modbus /Настр. регистры /Состояния]
Настр. двоичн. вх. с защелк.25 	Настраиваемый двоичный вход с защелкой	неакт_, акт_	неакт_	[Пар_ устр_ /Modbus /Настр. регистры /Состояния]
Настр. двоичн. вх.26 	Виртуальный цифровой входной сигнал. Он соответствует виртуальному бинарному выходному сигналу защитного устройства.	1..n_ Спис_ назн_	.-	[Пар_ устр_ /Modbus /Настр. регистры /Состояния]
Настр. двоичн. вх. с защелк.26 	Настраиваемый двоичный вход с защелкой	неакт_, акт_	неакт_	[Пар_ устр_ /Modbus /Настр. регистры /Состояния]
Настр. двоичн. вх.27 	Виртуальный цифровой входной сигнал. Он соответствует виртуальному бинарному выходному сигналу защитного устройства.	1..n_ Спис_ назн_	.-	[Пар_ устр_ /Modbus /Настр. регистры /Состояния]

Параметр	Описание	Диапазон уставок	По умолчанию	Путь в меню
Настр. двоичн. вх. с защелк.27 	Настраиваемый двоичный вход с защелкой	неакт_, акт_	неакт_	[Пар_ устр_ /Modbus /Настр. регистры /Состояния]
Настр. двоичн. вх.28 	Виртуальный цифровой входной сигнал. Он соответствует виртуальному бинарному выходному сигналу защитного устройства.	1..n_ Спис_ назн_	-.-	[Пар_ устр_ /Modbus /Настр. регистры /Состояния]
Настр. двоичн. вх. с защелк.28 	Настраиваемый двоичный вход с защелкой	неакт_, акт_	неакт_	[Пар_ устр_ /Modbus /Настр. регистры /Состояния]
Настр. двоичн. вх.29 	Виртуальный цифровой входной сигнал. Он соответствует виртуальному бинарному выходному сигналу защитного устройства.	1..n_ Спис_ назн_	-.-	[Пар_ устр_ /Modbus /Настр. регистры /Состояния]
Настр. двоичн. вх. с защелк.29 	Настраиваемый двоичный вход с защелкой	неакт_, акт_	неакт_	[Пар_ устр_ /Modbus /Настр. регистры /Состояния]
Настр. двоичн. вх.30 	Виртуальный цифровой входной сигнал. Он соответствует виртуальному бинарному выходному сигналу защитного устройства.	1..n_ Спис_ назн_	-.-	[Пар_ устр_ /Modbus /Настр. регистры /Состояния]
Настр. двоичн. вх. с защелк.30 	Настраиваемый двоичный вход с защелкой	неакт_, акт_	неакт_	[Пар_ устр_ /Modbus /Настр. регистры /Состояния]
Настр. двоичн. вх.31 	Виртуальный цифровой входной сигнал. Он соответствует виртуальному бинарному выходному сигналу защитного устройства.	1..n_ Спис_ назн_	-.-	[Пар_ устр_ /Modbus /Настр. регистры /Состояния]

Параметр	Описание	Диапазон уставок	По умолчанию	Путь в меню
Настр. двоичн. вх. с защелк.31 	Настраиваемый двоичный вход с защелкой	неакт_, акт_	неакт_	[Пар_ устр_ /Modbus /Настр. регистры /Состояния]
Настр. двоичн. вх.32 	Виртуальный цифровой входной сигнал. Он соответствует виртуальному бинарному выходному сигналу защитного устройства.	1..n_ Спис_ назн_	-.-	[Пар_ устр_ /Modbus /Настр. регистры /Состояния]
Настр. двоичн. вх. с защелк.32 	Настраиваемый двоичный вход с защелкой	неакт_, акт_	неакт_	[Пар_ устр_ /Modbus /Настр. регистры /Состояния]
Отображ. изм. знач. 1 	Отображенные измеренные значения. Применяются для отправки измеренных значений ведущему устройству шины Modbus.	1..n, список записей тренда	-.-	[Пар_ устр_ /Modbus /Настр. регистры /Измеренные значения]
Отображ. изм. знач. 2 	Отображенные измеренные значения. Применяются для отправки измеренных значений ведущему устройству шины Modbus.	1..n, список записей тренда	-.-	[Пар_ устр_ /Modbus /Настр. регистры /Измеренные значения]
Отображ. изм. знач. 3 	Отображенные измеренные значения. Применяются для отправки измеренных значений ведущему устройству шины Modbus.	1..n, список записей тренда	-.-	[Пар_ устр_ /Modbus /Настр. регистры /Измеренные значения]
Отображ. изм. знач. 4 	Отображенные измеренные значения. Применяются для отправки измеренных значений ведущему устройству шины Modbus.	1..n, список записей тренда	-.-	[Пар_ устр_ /Modbus /Настр. регистры /Измеренные значения]

Параметр	Описание	Диапазон уставок	По умолчанию	Путь в меню
Отображ. изм. знач. 5 	Отображенные измеренные значения. Применяются для отправки измеренных значений ведущему устройству шины Modbus.	1..n, список записей тренда	.-	[Пар_ устр_ /Modbus /Настр. регистры /Измеренные значения]
Отображ. изм. знач. 6 	Отображенные измеренные значения. Применяются для отправки измеренных значений ведущему устройству шины Modbus.	1..n, список записей тренда	.-	[Пар_ устр_ /Modbus /Настр. регистры /Измеренные значения]
Отображ. изм. знач. 7 	Отображенные измеренные значения. Применяются для отправки измеренных значений ведущему устройству шины Modbus.	1..n, список записей тренда	.-	[Пар_ устр_ /Modbus /Настр. регистры /Измеренные значения]
Отображ. изм. знач. 8 	Отображенные измеренные значения. Применяются для отправки измеренных значений ведущему устройству шины Modbus.	1..n, список записей тренда	.-	[Пар_ устр_ /Modbus /Настр. регистры /Измеренные значения]
Отображ. изм. знач. 9 	Отображенные измеренные значения. Применяются для отправки измеренных значений ведущему устройству шины Modbus.	1..n, список записей тренда	.-	[Пар_ устр_ /Modbus /Настр. регистры /Измеренные значения]
Отображ. изм. знач. 10 	Отображенные измеренные значения. Применяются для отправки измеренных значений ведущему устройству шины Modbus.	1..n, список записей тренда	.-	[Пар_ устр_ /Modbus /Настр. регистры /Измеренные значения]
Отображ. изм. знач. 11 	Отображенные измеренные значения. Применяются для отправки измеренных значений ведущему устройству шины Modbus.	1..n, список записей тренда	.-	[Пар_ устр_ /Modbus /Настр. регистры /Измеренные значения]

Параметр	Описание	Диапазон уставок	По умолчанию	Путь в меню
Отображ. изм. знач. 12 	Отображенные измеренные значения. Применяются для отправки измеренных значений ведущему устройству шины Modbus.	1..n, список записей тренда	.-	[Пар_ устр_ /Modbus /Настр. регистры /Измеренные значения]
Отображ. изм. знач. 13 	Отображенные измеренные значения. Применяются для отправки измеренных значений ведущему устройству шины Modbus.	1..n, список записей тренда	.-	[Пар_ устр_ /Modbus /Настр. регистры /Измеренные значения]
Отображ. изм. знач. 14 	Отображенные измеренные значения. Применяются для отправки измеренных значений ведущему устройству шины Modbus.	1..n, список записей тренда	.-	[Пар_ устр_ /Modbus /Настр. регистры /Измеренные значения]
Отображ. изм. знач. 15 	Отображенные измеренные значения. Применяются для отправки измеренных значений ведущему устройству шины Modbus.	1..n, список записей тренда	.-	[Пар_ устр_ /Modbus /Настр. регистры /Измеренные значения]
Отображ. изм. знач. 16 	Отображенные измеренные значения. Применяются для отправки измеренных значений ведущему устройству шины Modbus.	1..n, список записей тренда	.-	[Пар_ устр_ /Modbus /Настр. регистры /Измеренные значения]

Состояния модульных входов протокола MODBUS®

Имя	Описание	Назначение через
Настр. двоичн. вх.1-Вх	Состояние входного модуля: Настр. двоичн. вх.	[Пар_ устр_ /Modbus /Настр. регистры /Состояния]
Настр. двоичн. вх.2-Вх	Состояние входного модуля: Настр. двоичн. вх.	[Пар_ устр_ /Modbus /Настр. регистры /Состояния]

<i>Имя</i>	<i>Описание</i>	<i>Назначение через</i>
Настр. двоичн. вх.3-Вх	Состояние входного модуля: Настр. двоичн. вх.	[Пар_ устр_ /Modbus /Настр. регистры /Состояния]
Настр. двоичн. вх.4-Вх	Состояние входного модуля: Настр. двоичн. вх.	[Пар_ устр_ /Modbus /Настр. регистры /Состояния]
Настр. двоичн. вх.5-Вх	Состояние входного модуля: Настр. двоичн. вх.	[Пар_ устр_ /Modbus /Настр. регистры /Состояния]
Настр. двоичн. вх.6-Вх	Состояние входного модуля: Настр. двоичн. вх.	[Пар_ устр_ /Modbus /Настр. регистры /Состояния]
Настр. двоичн. вх.7-Вх	Состояние входного модуля: Настр. двоичн. вх.	[Пар_ устр_ /Modbus /Настр. регистры /Состояния]
Настр. двоичн. вх.8-Вх	Состояние входного модуля: Настр. двоичн. вх.	[Пар_ устр_ /Modbus /Настр. регистры /Состояния]
Настр. двоичн. вх.9-Вх	Состояние входного модуля: Настр. двоичн. вх.	[Пар_ устр_ /Modbus /Настр. регистры /Состояния]
Настр. двоичн. вх.10-Вх	Состояние входного модуля: Настр. двоичн. вх.	[Пар_ устр_ /Modbus /Настр. регистры /Состояния]
Настр. двоичн. вх.11-Вх	Состояние входного модуля: Настр. двоичн. вх.	[Пар_ устр_ /Modbus /Настр. регистры /Состояния]

<i>Имя</i>	<i>Описание</i>	<i>Назначение через</i>
Настр. двоичн. вх.12-Вх	Состояние входного модуля: Настр. двоичн. вх.	[Пар_ устр_ /Modbus /Настр. регистры /Состояния]
Настр. двоичн. вх.13-Вх	Состояние входного модуля: Настр. двоичн. вх.	[Пар_ устр_ /Modbus /Настр. регистры /Состояния]
Настр. двоичн. вх.14-Вх	Состояние входного модуля: Настр. двоичн. вх.	[Пар_ устр_ /Modbus /Настр. регистры /Состояния]
Настр. двоичн. вх.15-Вх	Состояние входного модуля: Настр. двоичн. вх.	[Пар_ устр_ /Modbus /Настр. регистры /Состояния]
Настр. двоичн. вх.16-Вх	Состояние входного модуля: Настр. двоичн. вх.	[Пар_ устр_ /Modbus /Настр. регистры /Состояния]
Настр. двоичн. вх.17-Вх	Состояние входного модуля: Настр. двоичн. вх.	[Пар_ устр_ /Modbus /Настр. регистры /Состояния]
Настр. двоичн. вх.18-Вх	Состояние входного модуля: Настр. двоичн. вх.	[Пар_ устр_ /Modbus /Настр. регистры /Состояния]
Настр. двоичн. вх.19-Вх	Состояние входного модуля: Настр. двоичн. вх.	[Пар_ устр_ /Modbus /Настр. регистры /Состояния]
Настр. двоичн. вх.20-Вх	Состояние входного модуля: Настр. двоичн. вх.	[Пар_ устр_ /Modbus /Настр. регистры /Состояния]

<i>Имя</i>	<i>Описание</i>	<i>Назначение через</i>
Настр. двоичн. вх.21-Вх	Состояние входного модуля: Настр. двоичн. вх.	[Пар_ устр_ /Modbus /Настр. регистры /Состояния]
Настр. двоичн. вх.22-Вх	Состояние входного модуля: Настр. двоичн. вх.	[Пар_ устр_ /Modbus /Настр. регистры /Состояния]
Настр. двоичн. вх.23-Вх	Состояние входного модуля: Настр. двоичн. вх.	[Пар_ устр_ /Modbus /Настр. регистры /Состояния]
Настр. двоичн. вх.24-Вх	Состояние входного модуля: Настр. двоичн. вх.	[Пар_ устр_ /Modbus /Настр. регистры /Состояния]
Настр. двоичн. вх.25-Вх	Состояние входного модуля: Настр. двоичн. вх.	[Пар_ устр_ /Modbus /Настр. регистры /Состояния]
Настр. двоичн. вх.26-Вх	Состояние входного модуля: Настр. двоичн. вх.	[Пар_ устр_ /Modbus /Настр. регистры /Состояния]
Настр. двоичн. вх.27-Вх	Состояние входного модуля: Настр. двоичн. вх.	[Пар_ устр_ /Modbus /Настр. регистры /Состояния]
Настр. двоичн. вх.28-Вх	Состояние входного модуля: Настр. двоичн. вх.	[Пар_ устр_ /Modbus /Настр. регистры /Состояния]
Настр. двоичн. вх.29-Вх	Состояние входного модуля: Настр. двоичн. вх.	[Пар_ устр_ /Modbus /Настр. регистры /Состояния]

Имя	Описание	Назначение через
Настр. двоичн. вх.30-Вх	Состояние входного модуля: Настр. двоичн. вх.	[Пар_ устр_ /Modbus /Настр. регистры /Состояния]
Настр. двоичн. вх.31-Вх	Состояние входного модуля: Настр. двоичн. вх.	[Пар_ устр_ /Modbus /Настр. регистры /Состояния]
Настр. двоичн. вх.32-Вх	Состояние входного модуля: Настр. двоичн. вх.	[Пар_ устр_ /Modbus /Настр. регистры /Состояния]

Значения протокола MODBUS®

Значение	Описание	Путь в меню
Отображ. изм. знач. 1	Отображенные измеренные значения. Применяются для отправки измеренных значений ведущему устройству шины Modbus.	[Работа /Данн_ о сч_ и вер_ /Modbus /Общие настройки]
Отображ. изм. знач. 2	Отображенные измеренные значения. Применяются для отправки измеренных значений ведущему устройству шины Modbus.	[Работа /Данн_ о сч_ и вер_ /Modbus /Общие настройки]
Отображ. изм. знач. 3	Отображенные измеренные значения. Применяются для отправки измеренных значений ведущему устройству шины Modbus.	[Работа /Данн_ о сч_ и вер_ /Modbus /Общие настройки]
Отображ. изм. знач. 4	Отображенные измеренные значения. Применяются для отправки измеренных значений ведущему устройству шины Modbus.	[Работа /Данн_ о сч_ и вер_ /Modbus /Общие настройки]
Отображ. изм. знач. 5	Отображенные измеренные значения. Применяются для отправки измеренных значений ведущему устройству шины Modbus.	[Работа /Данн_ о сч_ и вер_ /Modbus /Общие настройки]

<i>Значение</i>	<i>Описание</i>	<i>Путь в меню</i>
Отображ. изм. знач. 6	Отображенные измеренные значения. Применяются для отправки измеренных значений ведущему устройству шины Modbus.	[Работа /Данн_о сч_и вер_ /Modbus /Общие настройки]
Отображ. изм. знач. 7	Отображенные измеренные значения. Применяются для отправки измеренных значений ведущему устройству шины Modbus.	[Работа /Данн_о сч_и вер_ /Modbus /Общие настройки]
Отображ. изм. знач. 8	Отображенные измеренные значения. Применяются для отправки измеренных значений ведущему устройству шины Modbus.	[Работа /Данн_о сч_и вер_ /Modbus /Общие настройки]
Отображ. изм. знач. 9	Отображенные измеренные значения. Применяются для отправки измеренных значений ведущему устройству шины Modbus.	[Работа /Данн_о сч_и вер_ /Modbus /Общие настройки]
Отображ. изм. знач. 10	Отображенные измеренные значения. Применяются для отправки измеренных значений ведущему устройству шины Modbus.	[Работа /Данн_о сч_и вер_ /Modbus /Общие настройки]
Отображ. изм. знач. 11	Отображенные измеренные значения. Применяются для отправки измеренных значений ведущему устройству шины Modbus.	[Работа /Данн_о сч_и вер_ /Modbus /Общие настройки]
Отображ. изм. знач. 12	Отображенные измеренные значения. Применяются для отправки измеренных значений ведущему устройству шины Modbus.	[Работа /Данн_о сч_и вер_ /Modbus /Общие настройки]
Отображ. изм. знач. 13	Отображенные измеренные значения. Применяются для отправки измеренных значений ведущему устройству шины Modbus.	[Работа /Данн_о сч_и вер_ /Modbus /Общие настройки]
Отображ. изм. знач. 14	Отображенные измеренные значения. Применяются для отправки измеренных значений ведущему устройству шины Modbus.	[Работа /Данн_о сч_и вер_ /Modbus /Общие настройки]

Значение	Описание	Путь в меню
Отображ. изм. знач. 15	Отображенные измеренные значения. Применяются для отправки измеренных значений ведущему устройству шины Modbus.	[Работа /Данн_о сч_и вер_ /Modbus /Общие настройки]
Отображ. изм. знач. 16	Отображенные измеренные значения. Применяются для отправки измеренных значений ведущему устройству шины Modbus.	[Работа /Данн_о сч_и вер_ /Modbus /Общие настройки]

Счетчики протокола MODBUS®

Параметр	Описание
Device Type	<p>Тип устройства: код типа устройства как связующее звено между именем устройства и его кодом Modbus.</p> <p>Woodward:</p> <p>MRI4 - 1000</p> <p>MRU4 - 1001</p> <p>MRA4 - 1002</p> <p>MCA4 - 1003</p> <p>MRDT4 - 1005</p> <p>MCDTV4 - 1006</p> <p>MCDGV4 - 1007</p> <p>MRM4 - 1009</p> <p>MRMV4 - 1010</p> <p>MCDLV4 - 1011</p>
Версия прот.	Версия протокола Modbus. Номер версии меняется, если какие-либо функции новой версии протокола Modbus несовместимы со старыми.

Сигналы Modbus® (состояния выходов)

ПРИМЕЧАНИЕ

Некоторые сигналы (являющиеся активными только в течение короткого времени) необходимо подтверждать отдельно (например, сигналы отключения) с помощью системы связи.

Сигнал	Описание
Передача RTU	Сигнал: SCADA активный
Передача TCP	Сигнал: SCADA активный
SCD Ком 1	Команда SCADA
SCD Ком 2	Команда SCADA
SCD Ком 3	Команда SCADA

Сигнал	Описание
SCD Ком 4	Команда SCADA
SCD Ком 5	Команда SCADA
SCD Ком 6	Команда SCADA
SCD Ком 7	Команда SCADA
SCD Ком 8	Команда SCADA
SCD Ком 9	Команда SCADA
SCD Ком 10	Команда SCADA
SCD Ком 11	Команда SCADA
SCD Ком 12	Команда SCADA
SCD Ком 13	Команда SCADA
SCD Ком 14	Команда SCADA
SCD Ком 15	Команда SCADA
SCD Ком 16	Команда SCADA

Значение Modbus®

Значение	Описание	По умолчанию	Размер	Путь в меню
№ЗапросовОбщ	Общее количество запросов. Включая запросы других подчиненных устройств.	0	0 - 9999999999	[Работа /Данн_о сч_и вер_ /Modbus /RTU]
№ЗапросовЛичн	Общее количество запросов для данного подчиненного устройства.	0	0 - 9999999999	[Работа /Данн_о сч_и вер_ /Modbus /RTU]
№ПревышВрем Ответа	Общее количество запросов, срок ответов на которые был превышен. Физически поврежденный фрейм.	0	0 - 9999999999	[Работа /Данн_о сч_и вер_ /Modbus /RTU]
№ОшибВыбега	Общее количество ошибок переполнения. Физически поврежденный фрейм.	0	0 - 9999999999	[Работа /Данн_о сч_и вер_ /Modbus /RTU]
№ОшибЧетност и	Общее количество ошибок четности. Физически поврежденный фрейм.	0	0 - 9999999999	[Работа /Данн_о сч_и вер_ /Modbus /RTU]

Значение	Описание	По умолчанию	Размер	Путь в меню
№ОшибФрейм	Общее количество ошибок фреймов. Физически поврежденный фрейм.	0	0 - 9999999999	[Работа /Данн_о сч_и вер_ /Modbus /RTU]
№переб	Количество зафиксированных прерываний связи	0	0 - 9999999999	[Работа /Данн_о сч_и вер_ /Modbus /RTU]
№НевернЗапрос	Общее количество ошибок запроса. Запрос не может быть обработан	0	0 - 9999999999	[Работа /Данн_о сч_и вер_ /Modbus /RTU]
№ВнутрОшиб	Общее количество внутренних ошибок при обработке запроса.	0	0 - 9999999999	[Работа /Данн_о сч_и вер_ /Modbus /RTU]
№ЗапросовОбщ	Общее количество запросов. Включая запросы других подчиненных устройств.	0	0 - 9999999999	[Работа /Данн_о сч_и вер_ /Modbus /TCP]
№ЗапросовЛичн	Общее количество запросов для данного подчиненного устройства.	0	0 - 9999999999	[Работа /Данн_о сч_и вер_ /Modbus /TCP]
ЧислоОтветов	Общее количество запросов, на которые выдаются ответы.	0	0 - 9999999999	[Работа /Данн_о сч_и вер_ /Modbus /TCP]
№НевернЗапрос	Общее количество ошибок запроса. Запрос не может быть обработан	0	0 - 9999999999	[Работа /Данн_о сч_и вер_ /Modbus /TCP]
№ВнутрОшиб	Общее количество внутренних ошибок при обработке запроса.	0	0 - 9999999999	[Работа /Данн_о сч_и вер_ /Modbus /TCP]

Profibus

Profibus

Часть 1. Настройка устройств

Откройте меню *Параметр устройства/Profibus* и установите следующий параметр связи:

- адрес подчиненного устройства для точной идентификации устройства.

Помимо этого, в главном устройстве необходимо указать файл GSD (ООС). Этот файл находится на диске, поставляемом в комплекте с устройством.

Часть 2. Подключение аппаратных средств

- Для подключения аппаратуры к системе контроля используется дополнительный интерфейс D-SUB, установленный на задней панели устройства.
- Подключите устройство к шине (см. электрическую схему).
- Можно подключить до 123 подчиненных устройств.
- Установите оконечный резистор на конец шины.

Обработка ошибок

Информация по физическим ошибкам связи, таким как:

- ошибка скорости передачи данных;

Ее можно получить с помощью регистратора событий или дисплея состояний.

Обработка ошибок — светодиодный индикатор состояния на задней панели







Интерфейс Profibus D-SUB, расположенный на задней панели устройства, снабжен светодиодным индикатором состояния.

- Поиск передачи данных -> СДИ мигает красным цветом
- Передача данных обнаружена -> СДИ мигает зеленым цветом
- Обмен данными -> СДИ горит зеленым цветом
- Сеть Profibus не обнаружена или не подключена -> СДИ горит красным цветом



Прямые команды Profibus

Параметр	Описание	Диапазон уставок	По умолчанию	Путь в меню
Сбр_ком_ 	Все команды Profibus будут переустановлены.	неакт_, акт_	неакт_	[Работа /Сброс/Подтв /Сброс]

Общие параметры защиты Profibus

Параметр	Описание	Диапазон уставок	По умолчанию	Путь в меню
Настр. двоичн. вх. 1 	Виртуальный цифровой входной сигнал. Он соответствует виртуальному бинарному выходному сигналу защитного устройства.	1..n_Спис_назн_	.-	[Пар_устр_ /Profibus /Настр. двоичн. вх. 1-16]
Замкн_1 	Определяет, замкнут ли вход (запоминание состояния на входе) Дост_ только если: Замкн_ = акт_	неакт_, акт_	неакт_	[Пар_устр_ /Profibus /Настр. двоичн. вх. 1-16]
Настр. двоичн. вх. 2 	Виртуальный цифровой входной сигнал. Он соответствует виртуальному бинарному выходному сигналу защитного устройства.	1..n_Спис_назн_	.-	[Пар_устр_ /Profibus /Настр. двоичн. вх. 1-16]
Замкн_2 	Определяет, замкнут ли вход (запоминание состояния на входе) Дост_ только если: Замкн_ = акт_	неакт_, акт_	неакт_	[Пар_устр_ /Profibus /Настр. двоичн. вх. 1-16]
Настр. двоичн. вх. 3 	Виртуальный цифровой входной сигнал. Он соответствует виртуальному бинарному выходному сигналу защитного устройства.	1..n_Спис_назн_	.-	[Пар_устр_ /Profibus /Настр. двоичн. вх. 1-16]
Замкн_3 	Определяет, замкнут ли вход (запоминание состояния на входе) Дост_ только если: Замкн_ = акт_	неакт_, акт_	неакт_	[Пар_устр_ /Profibus /Настр. двоичн. вх. 1-16]









Параметр	Описание	Диапазон уставок	По умолчанию	Путь в меню
Настр. двоичн. вх. 4 	Виртуальный цифровой входной сигнал. Он соответствует виртуальному бинарному выходному сигналу защитного устройства.	1..n_ Спис_назн_	.-	[Пар_ устр_ /Profibus /Настр. двоичн. вх. 1-16]
Замкн_ 4 	Определяет, замкнут ли вход (запоминание состояния на входе) Дост_ только если: Замкн_ = акт_	неакт_, акт_	неакт_	[Пар_ устр_ /Profibus /Настр. двоичн. вх. 1-16]
Настр. двоичн. вх. 5 	Виртуальный цифровой входной сигнал. Он соответствует виртуальному бинарному выходному сигналу защитного устройства.	1..n_ Спис_назн_	.-	[Пар_ устр_ /Profibus /Настр. двоичн. вх. 1-16]
Замкн_ 5 	Определяет, замкнут ли вход (запоминание состояния на входе) Дост_ только если: Замкн_ = акт_	неакт_, акт_	неакт_	[Пар_ устр_ /Profibus /Настр. двоичн. вх. 1-16]
Настр. двоичн. вх. 6 	Виртуальный цифровой входной сигнал. Он соответствует виртуальному бинарному выходному сигналу защитного устройства.	1..n_ Спис_назн_	.-	[Пар_ устр_ /Profibus /Настр. двоичн. вх. 1-16]
Замкн_ 6 	Определяет, замкнут ли вход (запоминание состояния на входе) Дост_ только если: Замкн_ = акт_	неакт_, акт_	неакт_	[Пар_ устр_ /Profibus /Настр. двоичн. вх. 1-16]
Настр. двоичн. вх. 7 	Виртуальный цифровой входной сигнал. Он соответствует виртуальному бинарному выходному сигналу защитного устройства.	1..n_ Спис_назн_	.-	[Пар_ устр_ /Profibus /Настр. двоичн. вх. 1-16]
Замкн_ 7 	Определяет, замкнут ли вход (запоминание состояния на входе) Дост_ только если: Замкн_ = акт_	неакт_, акт_	неакт_	[Пар_ устр_ /Profibus /Настр. двоичн. вх. 1-16]

Параметр	Описание	Диапазон уставок	По умолчанию	Путь в меню
Настр. двоичн. вх. 8 	Виртуальный цифровой входной сигнал. Он соответствует виртуальному бинарному выходному сигналу защитного устройства.	1..n_ Спис_назн_	.-	[Пар_ устр_ /Profibus /Настр. двоичн. вх. 1-16]
Замкн_ 8 	Определяет, замкнут ли вход (запоминание состояния на входе) Дост_ только если: Замкн_ = акт_	неакт_, акт_	неакт_	[Пар_ устр_ /Profibus /Настр. двоичн. вх. 1-16]
Настр. двоичн. вх. 9 	Виртуальный цифровой входной сигнал. Он соответствует виртуальному бинарному выходному сигналу защитного устройства.	1..n_ Спис_назн_	.-	[Пар_ устр_ /Profibus /Настр. двоичн. вх. 1-16]
Замкн_ 9 	Определяет, замкнут ли вход (запоминание состояния на входе) Дост_ только если: Замкн_ = акт_	неакт_, акт_	неакт_	[Пар_ устр_ /Profibus /Настр. двоичн. вх. 1-16]
Настр. двоичн. вх. 10 	Виртуальный цифровой входной сигнал. Он соответствует виртуальному бинарному выходному сигналу защитного устройства.	1..n_ Спис_назн_	.-	[Пар_ устр_ /Profibus /Настр. двоичн. вх. 1-16]
Замкн_ 10 	Определяет, замкнут ли вход (запоминание состояния на входе) Дост_ только если: Замкн_ = акт_	неакт_, акт_	неакт_	[Пар_ устр_ /Profibus /Настр. двоичн. вх. 1-16]
Настр. двоичн. вх. 11 	Виртуальный цифровой входной сигнал. Он соответствует виртуальному бинарному выходному сигналу защитного устройства.	1..n_ Спис_назн_	.-	[Пар_ устр_ /Profibus /Настр. двоичн. вх. 1-16]
Замкн_ 11 	Определяет, замкнут ли вход (запоминание состояния на входе) Дост_ только если: Замкн_ = акт_	неакт_, акт_	неакт_	[Пар_ устр_ /Profibus /Настр. двоичн. вх. 1-16]



Параметр	Описание	Диапазон уставок	По умолчанию	Путь в меню
Настр. двоичн. вх. 12 	Виртуальный цифровой входной сигнал. Он соответствует виртуальному бинарному выходному сигналу защитного устройства.	1..n_ Спис_назн_	.-	[Пар_ устр_ /Profibus /Настр. двоичн. вх. 1-16]
Замкн_12 	Определяет, замкнут ли вход (запоминание состояния на входе) Дост_ только если: Замкн_ = акт_	неакт_, акт_	неакт_	[Пар_ устр_ /Profibus /Настр. двоичн. вх. 1-16]
Настр. двоичн. вх. 13 	Виртуальный цифровой входной сигнал. Он соответствует виртуальному бинарному выходному сигналу защитного устройства.	1..n_ Спис_назн_	.-	[Пар_ устр_ /Profibus /Настр. двоичн. вх. 1-16]
Замкн_13 	Определяет, замкнут ли вход (запоминание состояния на входе) Дост_ только если: Замкн_ = акт_	неакт_, акт_	неакт_	[Пар_ устр_ /Profibus /Настр. двоичн. вх. 1-16]
Настр. двоичн. вх. 14 	Виртуальный цифровой входной сигнал. Он соответствует виртуальному бинарному выходному сигналу защитного устройства.	1..n_ Спис_назн_	.-	[Пар_ устр_ /Profibus /Настр. двоичн. вх. 1-16]
Замкн_14 	Определяет, замкнут ли вход (запоминание состояния на входе) Дост_ только если: Замкн_ = акт_	неакт_, акт_	неакт_	[Пар_ устр_ /Profibus /Настр. двоичн. вх. 1-16]
Настр. двоичн. вх. 15 	Виртуальный цифровой входной сигнал. Он соответствует виртуальному бинарному выходному сигналу защитного устройства.	1..n_ Спис_назн_	.-	[Пар_ устр_ /Profibus /Настр. двоичн. вх. 1-16]
Замкн_15 	Определяет, замкнут ли вход (запоминание состояния на входе) Дост_ только если: Замкн_ = акт_	неакт_, акт_	неакт_	[Пар_ устр_ /Profibus /Настр. двоичн. вх. 1-16]

Параметр	Описание	Диапазон уставок	По умолчанию	Путь в меню
Настр. двоичн. вх. 16 	Виртуальный цифровой входной сигнал. Он соответствует виртуальному бинарному выходному сигналу защитного устройства.	1..n_ Спис_назн_	.-	[Пар_ устр_ /Profibus /Настр. двоичн. вх. 1-16]
Замкн_ 16 	Определяет, замкнут ли вход (запоминание состояния на входе) Дост_ только если: Замкн_ = акт_	неакт_, акт_	неакт_	[Пар_ устр_ /Profibus /Настр. двоичн. вх. 1-16]
Настр. двоичн. вх. 17 	Виртуальный цифровой входной сигнал. Он соответствует виртуальному бинарному выходному сигналу защитного устройства.	1..n_ Спис_назн_	.-	[Пар_ устр_ /Profibus /Настр. двоичн. вх. 17-32]
Замкн_ 17 	Определяет, замкнут ли вход (запоминание состояния на входе) Дост_ только если: Замкн_ = акт_	неакт_, акт_	неакт_	[Пар_ устр_ /Profibus /Настр. двоичн. вх. 17-32]
Настр. двоичн. вх. 18 	Виртуальный цифровой входной сигнал. Он соответствует виртуальному бинарному выходному сигналу защитного устройства.	1..n_ Спис_назн_	.-	[Пар_ устр_ /Profibus /Настр. двоичн. вх. 17-32]
Замкн_ 18 	Определяет, замкнут ли вход (запоминание состояния на входе) Дост_ только если: Замкн_ = акт_	неакт_, акт_	неакт_	[Пар_ устр_ /Profibus /Настр. двоичн. вх. 17-32]
Настр. двоичн. вх. 19 	Виртуальный цифровой входной сигнал. Он соответствует виртуальному бинарному выходному сигналу защитного устройства.	1..n_ Спис_назн_	.-	[Пар_ устр_ /Profibus /Настр. двоичн. вх. 17-32]
Замкн_ 19 	Определяет, замкнут ли вход (запоминание состояния на входе) Дост_ только если: Замкн_ = акт_	неакт_, акт_	неакт_	[Пар_ устр_ /Profibus /Настр. двоичн. вх. 17-32]

Параметр	Описание	Диапазон уставок	По умолчанию	Путь в меню
Настр. двоичн. вх. 20 	Виртуальный цифровой входной сигнал. Он соответствует виртуальному бинарному выходному сигналу защитного устройства.	1..n_ Спис_назн_	.-	[Пар_ устр_ /Profibus /Настр. двоичн. вх. 17-32]
Замкн_20 	Определяет, замкнут ли вход (запоминание состояния на входе) Дост_ только если: Замкн_ = акт_	неакт_, акт_	неакт_	[Пар_ устр_ /Profibus /Настр. двоичн. вх. 17-32]
Настр. двоичн. вх. 21 	Виртуальный цифровой входной сигнал. Он соответствует виртуальному бинарному выходному сигналу защитного устройства.	1..n_ Спис_назн_	.-	[Пар_ устр_ /Profibus /Настр. двоичн. вх. 17-32]
Замкн_21 	Определяет, замкнут ли вход (запоминание состояния на входе) Дост_ только если: Замкн_ = акт_	неакт_, акт_	неакт_	[Пар_ устр_ /Profibus /Настр. двоичн. вх. 17-32]
Настр. двоичн. вх. 22 	Виртуальный цифровой входной сигнал. Он соответствует виртуальному бинарному выходному сигналу защитного устройства.	1..n_ Спис_назн_	.-	[Пар_ устр_ /Profibus /Настр. двоичн. вх. 17-32]
Замкн_22 	Определяет, замкнут ли вход (запоминание состояния на входе) Дост_ только если: Замкн_ = акт_	неакт_, акт_	неакт_	[Пар_ устр_ /Profibus /Настр. двоичн. вх. 17-32]
Настр. двоичн. вх. 23 	Виртуальный цифровой входной сигнал. Он соответствует виртуальному бинарному выходному сигналу защитного устройства.	1..n_ Спис_назн_	.-	[Пар_ устр_ /Profibus /Настр. двоичн. вх. 17-32]
Замкн_23 	Определяет, замкнут ли вход (запоминание состояния на входе) Дост_ только если: Замкн_ = акт_	неакт_, акт_	неакт_	[Пар_ устр_ /Profibus /Настр. двоичн. вх. 17-32]

Параметр	Описание	Диапазон уставок	По умолчанию	Путь в меню
Настр. двоичн. вх. 24 	Виртуальный цифровой входной сигнал. Он соответствует виртуальному бинарному выходному сигналу защитного устройства.	1..n_ Спис_назн_	.-	[Пар_ устр_ /Profibus /Настр. двоичн. вх. 17-32]
Замкн_ 24 	Определяет, замкнут ли вход (запоминание состояния на входе) Дост_ только если: Замкн_ = акт_	неакт_, акт_	неакт_	[Пар_ устр_ /Profibus /Настр. двоичн. вх. 17-32]
Настр. двоичн. вх. 25 	Виртуальный цифровой входной сигнал. Он соответствует виртуальному бинарному выходному сигналу защитного устройства.	1..n_ Спис_назн_	.-	[Пар_ устр_ /Profibus /Настр. двоичн. вх. 17-32]
Замкн_ 25 	Определяет, замкнут ли вход (запоминание состояния на входе) Дост_ только если: Замкн_ = акт_	неакт_, акт_	неакт_	[Пар_ устр_ /Profibus /Настр. двоичн. вх. 17-32]
Настр. двоичн. вх. 26 	Виртуальный цифровой входной сигнал. Он соответствует виртуальному бинарному выходному сигналу защитного устройства.	1..n_ Спис_назн_	.-	[Пар_ устр_ /Profibus /Настр. двоичн. вх. 17-32]
Замкн_ 26 	Определяет, замкнут ли вход (запоминание состояния на входе) Дост_ только если: Замкн_ = акт_	неакт_, акт_	неакт_	[Пар_ устр_ /Profibus /Настр. двоичн. вх. 17-32]
Настр. двоичн. вх. 27 	Виртуальный цифровой входной сигнал. Он соответствует виртуальному бинарному выходному сигналу защитного устройства.	1..n_ Спис_назн_	.-	[Пар_ устр_ /Profibus /Настр. двоичн. вх. 17-32]
Замкн_ 27 	Определяет, замкнут ли вход (запоминание состояния на входе) Дост_ только если: Замкн_ = акт_	неакт_, акт_	неакт_	[Пар_ устр_ /Profibus /Настр. двоичн. вх. 17-32]

Параметр	Описание	Диапазон уставок	По умолчанию	Путь в меню
Настр. двоичн. вх. 28 	Виртуальный цифровой входной сигнал. Он соответствует виртуальному бинарному выходному сигналу защитного устройства.	1..n_ Спис_назн_	.-	[Пар_ устр_ /Profibus /Настр. двоичн. вх. 17-32]
Замкн_ 28 	Определяет, замкнут ли вход (запоминание состояния на входе) Дост_ только если: Замкн_ = акт_	неакт_, акт_	неакт_	[Пар_ устр_ /Profibus /Настр. двоичн. вх. 17-32]
Настр. двоичн. вх. 29 	Виртуальный цифровой входной сигнал. Он соответствует виртуальному бинарному выходному сигналу защитного устройства.	1..n_ Спис_назн_	.-	[Пар_ устр_ /Profibus /Настр. двоичн. вх. 17-32]
Замкн_ 29 	Определяет, замкнут ли вход (запоминание состояния на входе) Дост_ только если: Замкн_ = акт_	неакт_, акт_	неакт_	[Пар_ устр_ /Profibus /Настр. двоичн. вх. 17-32]
Настр. двоичн. вх. 30 	Виртуальный цифровой входной сигнал. Он соответствует виртуальному бинарному выходному сигналу защитного устройства.	1..n_ Спис_назн_	.-	[Пар_ устр_ /Profibus /Настр. двоичн. вх. 17-32]
Замкн_ 30 	Определяет, замкнут ли вход (запоминание состояния на входе) Дост_ только если: Замкн_ = акт_	неакт_, акт_	неакт_	[Пар_ устр_ /Profibus /Настр. двоичн. вх. 17-32]
Настр. двоичн. вх. 31 	Виртуальный цифровой входной сигнал. Он соответствует виртуальному бинарному выходному сигналу защитного устройства.	1..n_ Спис_назн_	.-	[Пар_ устр_ /Profibus /Настр. двоичн. вх. 17-32]
Замкн_ 31 	Определяет, замкнут ли вход (запоминание состояния на входе) Дост_ только если: Замкн_ = акт_	неакт_, акт_	неакт_	[Пар_ устр_ /Profibus /Настр. двоичн. вх. 17-32]

Параметр	Описание	Диапазон уставок	По умолчанию	Путь в меню
Настр. двоичн. вх. 32 	Виртуальный цифровой входной сигнал. Он соответствует виртуальному бинарному выходному сигналу защитного устройства.	1..n_ Спис_ назн_	.-	[Пар_ устр_ /Profibus /Настр. двоичн. вх. 17-32]
Замкн_ 32 	Определяет, замкнут ли вход (запоминание состояния на входе) Дост_ только если: Замкн_ = акт_	неакт_, акт_	неакт_	[Пар_ устр_ /Profibus /Настр. двоичн. вх. 17-32]
ID п_у_ 	Адрес устройства (идентификатор подчиненного устройства) в системе шины. Каждый адрес устройства в системе шины должен быть уникальным.	2 - 125	2	[Пар_ устр_ /Profibus /Параметры шины]

Входы модуля Profibus

Имя	Описание	Назначение через
Распред_ 1-Вх	Состояние входного модуля: Назначение SCADA	[Пар_ устр_ /Profibus /Настр. двоичн. вх. 1-16]
Распред_ 2-Вх	Состояние входного модуля: Назначение SCADA	[Пар_ устр_ /Profibus /Настр. двоичн. вх. 1-16]
Распред_ 3-Вх	Состояние входного модуля: Назначение SCADA	[Пар_ устр_ /Profibus /Настр. двоичн. вх. 1-16]
Распред_ 4-Вх	Состояние входного модуля: Назначение SCADA	[Пар_ устр_ /Profibus /Настр. двоичн. вх. 1-16]
Распред_ 5-Вх	Состояние входного модуля: Назначение SCADA	[Пар_ устр_ /Profibus /Настр. двоичн. вх. 1-16]
Распред_ 6-Вх	Состояние входного модуля: Назначение SCADA	[Пар_ устр_ /Profibus /Настр. двоичн. вх. 1-16]
Распред_ 7-Вх	Состояние входного модуля: Назначение SCADA	[Пар_ устр_ /Profibus /Настр. двоичн. вх. 1-16]

<i>Имя</i>	<i>Описание</i>	<i>Назначение через</i>
Распред_8-Вх	Состояние входного модуля: Назначение SCADA	[Пар_ устр_ /Profibus /Настр. двоичн. вх. 1-16]
Распред_9-Вх	Состояние входного модуля: Назначение SCADA	[Пар_ устр_ /Profibus /Настр. двоичн. вх. 1-16]
Распред_10-Вх	Состояние входного модуля: Назначение SCADA	[Пар_ устр_ /Profibus /Настр. двоичн. вх. 1-16]
Распред_11-Вх	Состояние входного модуля: Назначение SCADA	[Пар_ устр_ /Profibus /Настр. двоичн. вх. 1-16]
Распред_12-Вх	Состояние входного модуля: Назначение SCADA	[Пар_ устр_ /Profibus /Настр. двоичн. вх. 1-16]
Распред_13-Вх	Состояние входного модуля: Назначение SCADA	[Пар_ устр_ /Profibus /Настр. двоичн. вх. 1-16]
Распред_14-Вх	Состояние входного модуля: Назначение SCADA	[Пар_ устр_ /Profibus /Настр. двоичн. вх. 1-16]
Распред_15-Вх	Состояние входного модуля: Назначение SCADA	[Пар_ устр_ /Profibus /Настр. двоичн. вх. 1-16]
Распред_16-Вх	Состояние входного модуля: Назначение SCADA	[Пар_ устр_ /Profibus /Настр. двоичн. вх. 1-16]
Распред_17-Вх	Состояние входного модуля: Назначение SCADA	[Пар_ устр_ /Profibus /Настр. двоичн. вх. 17-32]
Распред_18-Вх	Состояние входного модуля: Назначение SCADA	[Пар_ устр_ /Profibus /Настр. двоичн. вх. 17-32]
Распред_19-Вх	Состояние входного модуля: Назначение SCADA	[Пар_ устр_ /Profibus /Настр. двоичн. вх. 17-32]
Распред_20-Вх	Состояние входного модуля: Назначение SCADA	[Пар_ устр_ /Profibus /Настр. двоичн. вх. 17-32]

<i>Имя</i>	<i>Описание</i>	<i>Назначение через</i>
Распред_21-Вх	Состояние входного модуля: Назначение SCADA	[Пар_ устр_ /Profibus /Настр. двоичн. вх. 17-32]
Распред_22-Вх	Состояние входного модуля: Назначение SCADA	[Пар_ устр_ /Profibus /Настр. двоичн. вх. 17-32]
Распред_23-Вх	Состояние входного модуля: Назначение SCADA	[Пар_ устр_ /Profibus /Настр. двоичн. вх. 17-32]
Распред_24-Вх	Состояние входного модуля: Назначение SCADA	[Пар_ устр_ /Profibus /Настр. двоичн. вх. 17-32]
Распред_25-Вх	Состояние входного модуля: Назначение SCADA	[Пар_ устр_ /Profibus /Настр. двоичн. вх. 17-32]
Распред_26-Вх	Состояние входного модуля: Назначение SCADA	[Пар_ устр_ /Profibus /Настр. двоичн. вх. 17-32]
Распред_27-Вх	Состояние входного модуля: Назначение SCADA	[Пар_ устр_ /Profibus /Настр. двоичн. вх. 17-32]
Распред_28-Вх	Состояние входного модуля: Назначение SCADA	[Пар_ устр_ /Profibus /Настр. двоичн. вх. 17-32]
Распред_29-Вх	Состояние входного модуля: Назначение SCADA	[Пар_ устр_ /Profibus /Настр. двоичн. вх. 17-32]
Распред_30-Вх	Состояние входного модуля: Назначение SCADA	[Пар_ устр_ /Profibus /Настр. двоичн. вх. 17-32]
Распред_31-Вх	Состояние входного модуля: Назначение SCADA	[Пар_ устр_ /Profibus /Настр. двоичн. вх. 17-32]
Распред_32-Вх	Состояние входного модуля: Назначение SCADA	[Пар_ устр_ /Profibus /Настр. двоичн. вх. 17-32]

Сигналы модуля Profibus (состояния выходов)

Сигнал	Описание
Данн ОК	Данные в поле ввода подтверждены (ДА=1)
ОшПодМодуля	Назначаемый сигнал, сбой подмодуля, сбой связи.
Соед_ акт_	Соединение активно
SCD Ком 1	Команда SCADA
SCD Ком 2	Команда SCADA
SCD Ком 3	Команда SCADA
SCD Ком 4	Команда SCADA
SCD Ком 5	Команда SCADA
SCD Ком 6	Команда SCADA
SCD Ком 7	Команда SCADA
SCD Ком 8	Команда SCADA
SCD Ком 9	Команда SCADA
SCD Ком 10	Команда SCADA
SCD Ком 11	Команда SCADA
SCD Ком 12	Команда SCADA
SCD Ком 13	Команда SCADA
SCD Ком 14	Команда SCADA
SCD Ком 15	Команда SCADA
SCD Ком 16	Команда SCADA

Значения модуля Profibus

Значение	Описание	По умолчанию	Размер	Путь в меню
ОшСинхФрейм	Фреймы, переданные от ведущего устройства к подчиненному, имеют дефект.	1	1 - 99999999	[Работа /Данн_ о сч_ и вер_ /Profibus]
crcErrors	Number of CRC errors that the ss manager has recognized in received response frames from ss (each error caused a subsystem reset)	1	1 - 99999999	[Работа /Данн_ о сч_ и вер_ /Profibus]
frLossErrors	Number of frame loss errors that the ss manager recognized in received response frames from ss (each error caused a subsystem reset)	1	1 - 99999999	[Работа /Данн_ о сч_ и вер_ /Profibus]

Значение	Описание	По умолчанию	Размер	Путь в меню
ssCrcErrors	Number of CRC errors that the subsystem has recognized in received trigger frames from host	1	1 - 99999999	[Работа /Данн_ о сч_ и вер_ /Profibus]
ssResets	Number of subsystem resets/restarts from ss manager	1	1 - 99999999	[Работа /Данн_ о сч_ и вер_ /Profibus]
Ид_ведущ_	Адрес устройства (идентификатор ведущего устройства) в системе шины. Каждый адрес устройства в системе шины должен быть уникальным.	1	1 - 125	[Работа /Отображение состояния /Profibus /Сост_]
Ид_Пер_Публ_по дс_	Идентификатор передачи от передающего устройства к получателю	0	0 - 9999999999	[Работа /Отображение состояния /Profibus /Сост_]
t-стоп_сх_	Микросхема Profibus обнаруживает проблему соединения, если время этого таймера истекло, но связь не установлена (телеграмма параметризации).	0	0 - 9999999999	[Работа /Отображение состояния /Profibus /Сост_]

Значение	Описание	По умолчанию	Размер	Путь в меню
Сост_ведом_	Состояние связи между ведущим и подчиненным устройством.	Поиск Бод	Поиск Бод, Бод найден, ПРМ ОК, ПРМ ТРЕБ, ПРМ Ошибк, КОНФ ОШ_ Оч_данн_ Обмен данными	[Работа /Отображение состояния /Profibus /Сост_]

<i>Значение</i>	<i>Описание</i>	<i>По умолчанию</i>	<i>Размер</i>	<i>Путь в меню</i>
Ск_пер_дан_	Скорость передачи данных, измеренная при последнем сеансе связи. Должна отображаться после соединения.	.-	12 Mb/s, 6 Mb/s, 3 Mb/s, 1.5 Mb/s, 0.5 Mb/s, 187500 baud, 93750 baud, 45450 baud, 19200 baud, 9600 baud, .-	[Работа /Отображение состояния /Profibus /Сост_]
Ид_ПСО	Идентификатор ПСО. Идентификатор ООС.	0C50h	0C50h	[Работа /Отображение состояния /Profibus /Сост_]

IEC60870-5-103

IEC 103

Настройка протокола IEC60870-5-103

Для того, чтобы использовать протокол IEC60870-5-103, его необходимо назначить интерфейсу X103 при планировании работы устройства. После установки этого параметра произойдет перезагрузка устройства. Более того, следует включить протокол IEC103, установив для параметра «Функция» в меню [Параметры устройства/IEC 103] значение «активно».

ПРИМЕЧАНИЕ Параметр X103 доступен только в том случае, если на задней панели устройства имеется интерфейс RS485 или оптоволоконный разъем.

ПРИМЕЧАНИЕ Если устройство оборудовано оптоволоконным интерфейсом, то необходимо установить параметр устройства «Оптическая исходная координата».

Протокол IEC60870-5-103 с управлением по времени основан на принципе работы, установленном для главных и подчиненных устройств. Это означает, что система защиты и управления подстанции посылает запрос или инструкцию на некоторое устройство (подчиненное устройство), которое затем выдает на этот запрос соответствующий ответ или исполняет его.

Данное устройство соответствует требованиям режима совместимости 2. Режим совместимости 3 не поддерживается.

Поддерживаются следующие функции протокола IEC60870-5-103:

- Инициализация (сброс)
- Синхронизация по времени
- Считывание мгновенных сигналов с меткой времени
- Общие запросы
- Циклические сигналы
- Общие команды
- Передача данных об аварийных нарушениях
- Блокировка направления мониторинга
- Режим тестирования

Инициализация

Каждый раз при включении устройства или после изменения параметров связи необходимо выполнить сброс связи при помощи команды сброса. Команда сброса – «Сброс БУ». Реле реагирует на обе команды сброса («Сброс БУ» и «Сброс БУФ»).

Реле реагирует на команду сброса путем идентификации сигнала прикладного сервисного блока данных (ASDU 5). Основанием (причиной передачи, ПП) для передачи ответа «Сброс БУ» или «Сброс БУФ» будет тип команды сброса. Эта информация может являться частью блока данных сигнала ASDU (ПСБД).

Наименование предприятия-изготовителя

Раздел для идентификации программы содержит трехразрядный код устройства, предназначенный для

идентификации типа устройства. Помимо вышеуказанного идентификационного номера устройство генерирует событие начала связи.

Синхронизация по времени

Время и дата реле может устанавливаться при помощи функции синхронизации времени протокола IEC60870-5-103. В случае отправки сигнала синхронизации с запросом на подтверждение устройство выдаст ответ с сигналом подтверждения.

Спонтанные события

Такие события генерируются устройством и пересылаются на главное устройство с номерами для стандартных типов функций/стандартной информации. Список исходных данных содержит все события, которые могут генерироваться устройством.

Циклическое измерение

Устройство генерирует величины, измеряемые циклически, при помощи сигнала ASDU 9. Они могут считываться при помощи запроса класса 2. Необходимо принять во внимание то, что измеренные значения будут пересылаться как кратные (в 1,2 или в 2,4 раза больше номинального значения). Установка множителя 1,2 или 2,4 для значения определяется списком исходных данных.

Параметр «ПередачаДопИзмЗнач» определяет, необходимо ли передавать дополнительные значения измерений в закрытом фрагменте сообщения. Открытые и закрытые значения измерений передаются сигналом ASDU9. Это означает, что будет передаваться «открытый» или «закрытый» сигнал ASDU9. Если этот параметр установлен, то ASDU9 будет содержать измеренные значения, являющиеся улучшенным вариантом стандартных значений. «Закрытый» сигнал ASDU9 пересылается с функцией фиксированного типа и информационным номером, не зависящим от типа устройства. Обратитесь к списку исходных данных.

Команды

Список исходных данных содержит список поддерживаемых команд. Устройство реагирует на любую команду положительным или отрицательным подтверждением. Если команда может быть исполнена, то ее исполнение вместе с соответствующей причиной передачи (ПП) будет поставлено первым номером в очереди, а затем исполнение будет подтверждено сигналом COT1 (ПП1) внутри сигнала ASDU9.

Запись аварийных нарушений

Аварийные нарушения, записанные устройством, можно считывать с помощью средств, описанных в стандарте IEC60870-5-103. Данное устройство совместимо с системой управления VDEW по передаче ASDU 23 без записей аварийных нарушений в начале цикла GI.

Запись о нарушении содержит следующую информацию:

- аналоговые измеренные значения I_a , I_b , I_c , I_N , напряжения U_a , U_b , U_c , U_{EN} ;
- Цифровые значения состояний, передаваемые как метки, например, аварийные сигналы и сигналы отключения.
- Коэффициент передачи не поддерживается. Коэффициент передачи уже включен в «множитель».

Блокировка передачи в направлении мониторинга

реле поддерживает функцию блокировки в направлении мониторинга. Существует два способа активации такой блокировки.

- Активация вручную через параметр прямого управления «Активация режима блокировки»
- Внешняя активация путем назначения сигнала для параметра настройки «Внеш. активация режима блокировки»





Режим тестирования







Реле поддерживает режим проверки (причина передачи 7). Существует два способа включить режим

проверки.

- Активация вручную через параметр прямого управления *«Активация режима проверки»*
- Внешняя активация путем назначения сигнала для параметра настройки *«Внеш. активация режима проверки»*



Общие параметры защиты модуля IEC60870-5-103

Параметр	Описание	Диапазон уставок	По умолчанию	Путь в меню
 Функция	Включение или отключение связи IEC103.	неакт_, акт_	неакт_	[Пар_ устр_ / IEC 103]
 ID п_у_	Адрес устройства (идентификатор подчиненного устройства) в системе шины. Каждый адрес устройства в системе шины должен быть уникальным.	1 - 247	1	[Пар_ устр_ / IEC 103]
 Скор_ пер_ дан_	Скорость передачи данных	1200, 2400, 4800, 9600, 19200, 38400, 57600	19200	[Пар_ устр_ / IEC 103]
 Физич_ настройки	Разряд 1: Число битов. Разряд 2: E=положительная четность, O=отрицательная четность, N=нет контроля четности. Разряд 3: Число стоповых битов. Более подробная информация о четности: В некоторых случаях за последним разрядным битом данных следует бит четности, используемый для распознавания ошибок связи. Бит четности обеспечивает, что при положительной четности («EVEN») имеется всегда четное количество битов со степенью «1», а при отрицательной четности («ODD») передается нечетное число битов со степенью «1». Однако также возможна передача без битов четности («Четность = Нет»). Более подробная информация о стоповых битах: Стоповый бит устанавливается в конце слова данных.	8E1, 8O1, 8N1, 8N2	8E1	[Пар_ устр_ / IEC 103]
 t-выз_	Если по истечении этого времени от системы SCADA к устройству не поступает телеграммы с запросом, то устройство фиксирует ошибку связи с системой SCADA.	1 - 3600с	60с	[Пар_ устр_ / IEC 103]

Параметр	Описание	Диапазон уставок	По умолчанию	Путь в меню
ПередачаДопИ зЗнач 	Передать дополнительные (закрытые) величины измерений	неакт_, акт_	неакт_	[Пар_ устр_ / IEC 103]
Перед. зап. о наруш. 	Активирует передачу записей об аварийных нарушениях	неакт_, акт_	неакт_	[Пар_ устр_ / IEC 103]
Часовой пояс 	Определение временных отметок в сообщениях IEC103: по UTC или местному времени (параметр «местное время» всегда включает настройки перехода на летнее время).	UTC, Местное время	UTC	[Пар_ устр_ / IEC 103]
Частота повторения импульсов энергии 	Значения энергии всегда передаются как значения счетчика (т.е. как целые числа). Этот параметр определяет единицу измерения: если установлено значение «1», то шаг приращения счетчика будет 1 кВтч, если «2», то приращение составит 2 кВтч и т.д. При установке значения «0» значения энергии передаваться не будут.	0 - 100	0	[Пар_ устр_ / IEC 103]
DFC-совмест. 	Этот параметр требуется только для ввода в действие определенных подстанций. При отсутствии проблем со связью, касающихся очереди откликов команд, с помощью этого параметра устройство переключается на другую схему работы.	неакт_, акт_	неакт_	[Пар_ устр_ / IEC 103]
Оптич Исх Коорд 	Оптическая исходная координата	Осв_ выкл, Осв_ вкл	Осв_ вкл	[Пар_ устр_ / IEC 103]
Внеш. акт_ режима тест_ 	Сигнал, назначенный этому параметру, переключает связь IEC103 в режим тестирования.	1..n_ Спис_ назн_	Ген синусоиды.р абота	[Сервис /Режим теста (защ запр) /Scada /IEC 103]

Параметр	Описание	Диапазон уставок	По умолчанию	Путь в меню
Внеш. акт_ режима блок_ 	Сигнал, назначенный данному параметру, включает блокировку передачи IEC103 в направлении мониторинга.	1..n_ Спис_ назн_	.-	[Сервис /Режим теста (защ запр) /Scada /IEC 103]

Прямые команды IEC60870-5-103

Параметр	Описание	Диапазон уставок	По умолчанию	Путь в меню
Активация тестового режима 	С помощью этого параметра прямого управления связь IEC103 переключается в режим тестирования (или обратно в обычный режим).	неакт_, акт_	неакт_	[Сервис /Режим теста (защ запр) /Scada /IEC 103]
Активация режима блокировки 	С помощью этого параметра прямого управления включается (или отключается) блокировка передачи IEC103 в направлении мониторинга.	неакт_, акт_	неакт_	[Сервис /Режим теста (защ запр) /Scada /IEC 103]
Кви всех Сч Диаг 	Сброс всех счетчиков диагностики	неакт_, акт_	неакт_	[Работа /Сброс/Подтв /Сброс]

Состояния входов модуля IEC60870-5-103

Имя	Описание	Назначение через
Внеш. акт_ режима тест_ - Вх	Входное состояние модуля: режим тестирования связи IEC103.	[Сервис /Режим теста (защ запр) /Scada /IEC 103]
Внеш. акт_ режима блок_ - Вх	Входное состояние модуля: включение блокировки передачи IEC103 в направлении мониторинга.	[Сервис /Режим теста (защ запр) /Scada /IEC 103]

Сигналы модуля IEC60870-5-103 (состояния выходов)

Сигнал	Описание
SCD Ком 1	Команда SCADA
SCD Ком 2	Команда SCADA
SCD Ком 3	Команда SCADA
SCD Ком 4	Команда SCADA
SCD Ком 5	Команда SCADA
SCD Ком 6	Команда SCADA
SCD Ком 7	Команда SCADA
SCD Ком 8	Команда SCADA
SCD Ком 9	Команда SCADA
SCD Ком 10	Команда SCADA
Передача	Сигнал: SCADA активный
Ош_: Потеря события	Ошибка: потеря события
Режим тестирования включен	Сигнал: связь IEC103 переключена в режим тестирования.
Режим блокировки включен	Сигнал: активирована блокировка передачи IEC103 в направлении мониторинга.

Значения IEC60870-5-103

Значение	Описание	По умолчанию	Размер	Путь в меню
НПолуч	Общее количество полученных сообщений	0	0 - 9999999999	[Работа /Данн_о сч_и вер_ /IEC 103]
НПер_	Общее количество отправленных сообщений	0	0 - 9999999999	[Работа /Данн_о сч_и вер_ /IEC 103]
НПл_Фреймов	Общее количество дефектных сообщений	0	0 - 9999999999	[Работа /Данн_о сч_и вер_ /IEC 103]
НОш_Четн_	Количество ошибок четности	0	0 - 9999999999	[Работа /Данн_о сч_и вер_ /IEC 103]
НСигналовПрер	Количество прерываний связи	0	0 - 9999999999	[Работа /Данн_о сч_и вер_ /IEC 103]
НВнутрОшиб	Количество внутренних ошибок	0	0 - 9999999999	[Работа /Данн_о сч_и вер_ /IEC 103]

<i>Значение</i>	<i>Описание</i>	<i>По умолчанию</i>	<i>Размер</i>	<i>Путь в меню</i>
NНеудКонтрСум	Количество ошибок контрольной суммы	0	0 - 9999999999	[Работа /Данн_о сч_ и вер_ /ЕС 103]

IEC61850

IEC61850

Введение

Для того чтобы понимать функционирование и режим работы подстанции в среде автоматизации IEC61850, полезно сравнить шаги ее ввода в эксплуатацию с теми, которые используются для обычных подстанций в среде Modbus TCP.

В обычной подстанции отдельные IED (интеллектуальные электронные устройства) соединяются в вертикальном направлении и контролируются центром управления, расположенном на более высоком уровне, через SCADA. Горизонтальная связь используется исключительно для соединения друг с другом выходных реле (OR) и цифровых входов (DI).

В среде IEC61850 IED для связи между собой используют цифровой канал (Ethernet) и сервис под названием GOOSE (Общее объектно-ориентированное событие на подстанции). С помощью данной службы IED обмениваются информацией о событиях. Таким образом, каждому IED нужно знать о функциональных возможностях всех других связанных с ним IED.

Каждое устройство IEC61850 включает в себя описание его собственных функций и коммуникационных возможностей (описание возможностей IED, *.ICD).

С помощью инструмента конфигурации подстанции, содержащего описание структуры подстанции, может быть выполнено назначение устройств к основному оборудованию, виртуальное подключение IED друг к другу и другим коммуникационным устройствам подстанции и т. д. Описание конфигурации подстанции генерируется в виде файла *.SCD. Данный файл нужно отправить на каждое устройство. После этого IED смогут взаимодействовать друг с другом, реагировать на блокировки и управлять коммутационным устройством.

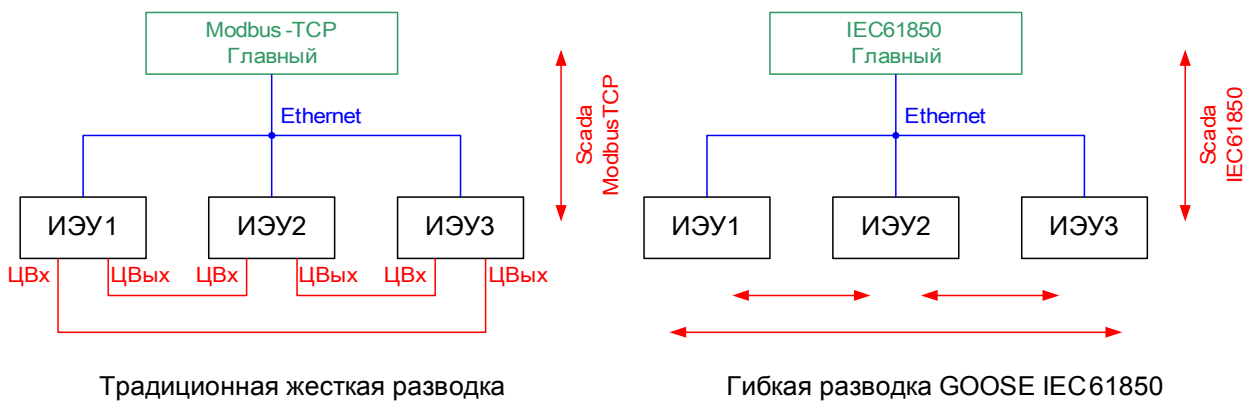

Этапы ввода в эксплуатацию стандартной подстанции со средой Modbus TCP:

- настройка параметров IED;
- установка сети Ethernet;
- настройка TCP/IP для IED;
- соединение согласно схеме электрических соединений.

Шаги ввода в эксплуатацию подстанции со средой IEC61850:

1. настройка параметров IED;
установка сети Ethernet;
настройка TCP/IP для IED;
2. конфигурация IEC61850 (программное соединение);
 - a) экспорт файла ICD каждого устройства;
 - b) конфигурация подстанции (создание SCD-файла);
 - c) передача файла SCD каждому устройству.

Создание/экспорт особого файла ICD устройства

См. главу IEC61850 в руководстве Smart View.

Создание/экспорт файла SCD

См. главу IEC61850 в руководстве Smart View.

Конфигурация подстанции, создание файла .SCD (Station Configuration Description — описание конфигурации станции)

Конфигурация подстанции, т. е. соединение всех логических узлов защитных, контрольных и коммутационных устройств, выполняется с помощью инструмента конфигурации подстанции. Поэтому должны быть доступны файлы ICD всех подключенных IED в среде IEC61850. Результат «программного соединения» станции можно экспортировать в виде файла SCD (Station Configuration Description — описание конфигурации станции).

Требуемый инструмент конфигурирования подстанции (SCT) доступен в следующих компаниях:

H&S, Hard- & Software Technologie GmbH & Co. KG, Dortmund (Germany/Германия) (www.hstech.de).

Applied Systems Engineering Inc. (www.ase-systems.com)

Kalki Communication Technologies Limited (www.kalkitech.com)

Импорт файла .SCD в устройство

См. главу IEC61850 в руководстве Smart View.

Виртуальные выходы IEC 61850

Кроме стандартизированной информации о состоянии логических узлов для 32 виртуальных выходов можно назначить до 32 свободно настраиваемых единиц информации о состоянии. Это можно сделать в меню [Параметры устройства/IEC61850].



Прямые команды модуля IEC 61850







Параметр	Описание	Диапазон уставок	По умолчанию	Путь в меню
Квит стат 	Квитирование всех счетчиков диагностики IEC61850	неакт_, акт_	неакт_	[Работа /Сброс/Подтв /Сброс]







Общие параметры модуля IEC 61850







Параметр	Описание	Диапазон уставок	По умолчанию	Путь в меню
Функция 	Постоянное включение или выключение модуля/ступени.	неакт_, акт_	неакт_	[Пар_ устр_ /IEC61850]
Длит. интегр. в зоне нечувств. 	Длительность интегрирования в зоне нечувствительности	0 - 300	0	[Пар_ устр_ /IEC61850]







Общие параметры модуля IEC 61850

Параметр	Описание	Диапазон уставок	По умолчанию	Путь в меню
Вирт вых1 	Виртуальный выход. Этот сигнал может быть при помощи SCD-файла назначен другим устройствам на подстанции IEC61850 или визуализирован на этих устройствах.	1..n_Спис_ назн_	.-	[Пар_ устр_ /IEC61850]
Вирт вых2 	Виртуальный выход. Этот сигнал может быть при помощи SCD-файла назначен другим устройствам на подстанции IEC61850 или визуализирован на этих устройствах.	1..n_Спис_ назн_	.-	[Пар_ устр_ /IEC61850]
Вирт вых3 	Виртуальный выход. Этот сигнал может быть при помощи SCD-файла назначен другим устройствам на подстанции IEC61850 или визуализирован на этих устройствах.	1..n_Спис_ назн_	.-	[Пар_ устр_ /IEC61850]

Параметр	Описание	Диапазон уставок	По умолчанию	Путь в меню
Вирт вых4 	Виртуальный выход. Этот сигнал может быть при помощи SCD-файла назначен другим устройствам на подстанции IEC61850 или визуализирован на этих устройствах.	1..n_Спис_назн_	.-	[Пар_устр_ /IEC61850]
Вирт вых5 	Виртуальный выход. Этот сигнал может быть при помощи SCD-файла назначен другим устройствам на подстанции IEC61850 или визуализирован на этих устройствах.	1..n_Спис_назн_	.-	[Пар_устр_ /IEC61850]
Вирт вых6 	Виртуальный выход. Этот сигнал может быть при помощи SCD-файла назначен другим устройствам на подстанции IEC61850 или визуализирован на этих устройствах.	1..n_Спис_назн_	.-	[Пар_устр_ /IEC61850]
Вирт вых7 	Виртуальный выход. Этот сигнал может быть при помощи SCD-файла назначен другим устройствам на подстанции IEC61850 или визуализирован на этих устройствах.	1..n_Спис_назн_	.-	[Пар_устр_ /IEC61850]
Вирт вых8 	Виртуальный выход. Этот сигнал может быть при помощи SCD-файла назначен другим устройствам на подстанции IEC61850 или визуализирован на этих устройствах.	1..n_Спис_назн_	.-	[Пар_устр_ /IEC61850]
Вирт вых9 	Виртуальный выход. Этот сигнал может быть при помощи SCD-файла назначен другим устройствам на подстанции IEC61850 или визуализирован на этих устройствах.	1..n_Спис_назн_	.-	[Пар_устр_ /IEC61850]
Вирт вых10 	Виртуальный выход. Этот сигнал может быть при помощи SCD-файла назначен другим устройствам на подстанции IEC61850 или визуализирован на этих устройствах.	1..n_Спис_назн_	.-	[Пар_устр_ /IEC61850]

Параметр	Описание	Диапазон уставок	По умолчанию	Путь в меню
Вирт вых11 	Виртуальный выход. Этот сигнал может быть при помощи SCD-файла назначен другим устройствам на подстанции IEC61850 или визуализирован на этих устройствах.	1..n_Спис_назн_	.-	[Пар_устр_ /IEC61850]
Вирт вых12 	Виртуальный выход. Этот сигнал может быть при помощи SCD-файла назначен другим устройствам на подстанции IEC61850 или визуализирован на этих устройствах.	1..n_Спис_назн_	.-	[Пар_устр_ /IEC61850]
Вирт вых13 	Виртуальный выход. Этот сигнал может быть при помощи SCD-файла назначен другим устройствам на подстанции IEC61850 или визуализирован на этих устройствах.	1..n_Спис_назн_	.-	[Пар_устр_ /IEC61850]
Вирт вых14 	Виртуальный выход. Этот сигнал может быть при помощи SCD-файла назначен другим устройствам на подстанции IEC61850 или визуализирован на этих устройствах.	1..n_Спис_назн_	.-	[Пар_устр_ /IEC61850]
Вирт вых15 	Виртуальный выход. Этот сигнал может быть при помощи SCD-файла назначен другим устройствам на подстанции IEC61850 или визуализирован на этих устройствах.	1..n_Спис_назн_	.-	[Пар_устр_ /IEC61850]
Вирт вых16 	Виртуальный выход. Этот сигнал может быть при помощи SCD-файла назначен другим устройствам на подстанции IEC61850 или визуализирован на этих устройствах.	1..n_Спис_назн_	.-	[Пар_устр_ /IEC61850]
Вирт вых17 	Виртуальный выход. Этот сигнал может быть при помощи SCD-файла назначен другим устройствам на подстанции IEC61850 или визуализирован на этих устройствах.	1..n_Спис_назн_	.-	[Пар_устр_ /IEC61850]

Параметр	Описание	Диапазон уставок	По умолчанию	Путь в меню
Вирт вых18 	Виртуальный выход. Этот сигнал может быть при помощи SCD-файла назначен другим устройствам на подстанции IEC61850 или визуализирован на этих устройствах.	1..n_Спис_назн_	.-	[Пар_устр_ /IEC61850]
Вирт вых19 	Виртуальный выход. Этот сигнал может быть при помощи SCD-файла назначен другим устройствам на подстанции IEC61850 или визуализирован на этих устройствах.	1..n_Спис_назн_	.-	[Пар_устр_ /IEC61850]
Вирт вых20 	Виртуальный выход. Этот сигнал может быть при помощи SCD-файла назначен другим устройствам на подстанции IEC61850 или визуализирован на этих устройствах.	1..n_Спис_назн_	.-	[Пар_устр_ /IEC61850]
Вирт вых21 	Виртуальный выход. Этот сигнал может быть при помощи SCD-файла назначен другим устройствам на подстанции IEC61850 или визуализирован на этих устройствах.	1..n_Спис_назн_	.-	[Пар_устр_ /IEC61850]
Вирт вых22 	Виртуальный выход. Этот сигнал может быть при помощи SCD-файла назначен другим устройствам на подстанции IEC61850 или визуализирован на этих устройствах.	1..n_Спис_назн_	.-	[Пар_устр_ /IEC61850]
Вирт вых23 	Виртуальный выход. Этот сигнал может быть при помощи SCD-файла назначен другим устройствам на подстанции IEC61850 или визуализирован на этих устройствах.	1..n_Спис_назн_	.-	[Пар_устр_ /IEC61850]
Вирт вых24 	Виртуальный выход. Этот сигнал может быть при помощи SCD-файла назначен другим устройствам на подстанции IEC61850 или визуализирован на этих устройствах.	1..n_Спис_назн_	.-	[Пар_устр_ /IEC61850]

Параметр	Описание	Диапазон уставок	По умолчанию	Путь в меню
Вирт вых25 	Виртуальный выход. Этот сигнал может быть при помощи SCD-файла назначен другим устройствам на подстанции IEC61850 или визуализирован на этих устройствах.	1..n_Спис_назн_	.-	[Пар_устр_ /IEC61850]
Вирт вых26 	Виртуальный выход. Этот сигнал может быть при помощи SCD-файла назначен другим устройствам на подстанции IEC61850 или визуализирован на этих устройствах.	1..n_Спис_назн_	.-	[Пар_устр_ /IEC61850]
Вирт вых27 	Виртуальный выход. Этот сигнал может быть при помощи SCD-файла назначен другим устройствам на подстанции IEC61850 или визуализирован на этих устройствах.	1..n_Спис_назн_	.-	[Пар_устр_ /IEC61850]
Вирт вых28 	Виртуальный выход. Этот сигнал может быть при помощи SCD-файла назначен другим устройствам на подстанции IEC61850 или визуализирован на этих устройствах.	1..n_Спис_назн_	.-	[Пар_устр_ /IEC61850]
Вирт вых29 	Виртуальный выход. Этот сигнал может быть при помощи SCD-файла назначен другим устройствам на подстанции IEC61850 или визуализирован на этих устройствах.	1..n_Спис_назн_	.-	[Пар_устр_ /IEC61850]
Вирт вых30 	Виртуальный выход. Этот сигнал может быть при помощи SCD-файла назначен другим устройствам на подстанции IEC61850 или визуализирован на этих устройствах.	1..n_Спис_назн_	.-	[Пар_устр_ /IEC61850]
Вирт вых31 	Виртуальный выход. Этот сигнал может быть при помощи SCD-файла назначен другим устройствам на подстанции IEC61850 или визуализирован на этих устройствах.	1..n_Спис_назн_	.-	[Пар_устр_ /IEC61850]

<i>Параметр</i>	<i>Описание</i>	<i>Диапазон уставок</i>	<i>По умолчанию</i>	<i>Путь в меню</i>
Вирт вых32 	Виртуальный выход. Этот сигнал может быть при помощи SCD-файла назначен другим устройствам на подстанции IEC61850 или визуализирован на этих устройствах.	1..n_ Спис_назн_	.-	[Пар_ устр_ /IEC61850]

Состояние входов IEC 61850

<i>Имя</i>	<i>Описание</i>	<i>Назначение через</i>
Вирт вых1-Вх	Состояние входного модуля: Бинарное состояние виртуального выхода (GGIO)	[Пар_ устр_ /IEC61850]
Вирт вых2-Вх	Состояние входного модуля: Бинарное состояние виртуального выхода (GGIO)	[Пар_ устр_ /IEC61850]
Вирт вых3-Вх	Состояние входного модуля: Бинарное состояние виртуального выхода (GGIO)	[Пар_ устр_ /IEC61850]
Вирт вых4-Вх	Состояние входного модуля: Бинарное состояние виртуального выхода (GGIO)	[Пар_ устр_ /IEC61850]
Вирт вых5-Вх	Состояние входного модуля: Бинарное состояние виртуального выхода (GGIO)	[Пар_ устр_ /IEC61850]
Вирт вых6-Вх	Состояние входного модуля: Бинарное состояние виртуального выхода (GGIO)	[Пар_ устр_ /IEC61850]
Вирт вых7-Вх	Состояние входного модуля: Бинарное состояние виртуального выхода (GGIO)	[Пар_ устр_ /IEC61850]
Вирт вых8-Вх	Состояние входного модуля: Бинарное состояние виртуального выхода (GGIO)	[Пар_ устр_ /IEC61850]
Вирт вых9-Вх	Состояние входного модуля: Бинарное состояние виртуального выхода (GGIO)	[Пар_ устр_ /IEC61850]
Вирт вых10-Вх	Состояние входного модуля: Бинарное состояние виртуального выхода (GGIO)	[Пар_ устр_ /IEC61850]
Вирт вых11-Вх	Состояние входного модуля: Бинарное состояние виртуального выхода (GGIO)	[Пар_ устр_ /IEC61850]
Вирт вых12-Вх	Состояние входного модуля: Бинарное состояние виртуального выхода (GGIO)	[Пар_ устр_ /IEC61850]
Вирт вых13-Вх	Состояние входного модуля: Бинарное состояние виртуального выхода (GGIO)	[Пар_ устр_ /IEC61850]
Вирт вых14-Вх	Состояние входного модуля: Бинарное состояние виртуального выхода (GGIO)	[Пар_ устр_ /IEC61850]
Вирт вых15-Вх	Состояние входного модуля: Бинарное состояние виртуального выхода (GGIO)	[Пар_ устр_ /IEC61850]
Вирт вых16-Вх	Состояние входного модуля: Бинарное состояние виртуального выхода (GGIO)	[Пар_ устр_ /IEC61850]
Вирт вых17-Вх	Состояние входного модуля: Бинарное состояние виртуального выхода (GGIO)	[Пар_ устр_ /IEC61850]
Вирт вых18-Вх	Состояние входного модуля: Бинарное состояние виртуального выхода (GGIO)	[Пар_ устр_ /IEC61850]

<i>Имя</i>	<i>Описание</i>	<i>Назначение через</i>
Вирт вых19-Вх	Состояние входного модуля: Бинарное состояние виртуального выхода (GGIO)	[Пар_ устр_ /IEC61850]
Вирт вых20-Вх	Состояние входного модуля: Бинарное состояние виртуального выхода (GGIO)	[Пар_ устр_ /IEC61850]
Вирт вых21-Вх	Состояние входного модуля: Бинарное состояние виртуального выхода (GGIO)	[Пар_ устр_ /IEC61850]
Вирт вых22-Вх	Состояние входного модуля: Бинарное состояние виртуального выхода (GGIO)	[Пар_ устр_ /IEC61850]
Вирт вых23-Вх	Состояние входного модуля: Бинарное состояние виртуального выхода (GGIO)	[Пар_ устр_ /IEC61850]
Вирт вых24-Вх	Состояние входного модуля: Бинарное состояние виртуального выхода (GGIO)	[Пар_ устр_ /IEC61850]
Вирт вых25-Вх	Состояние входного модуля: Бинарное состояние виртуального выхода (GGIO)	[Пар_ устр_ /IEC61850]
Вирт вых26-Вх	Состояние входного модуля: Бинарное состояние виртуального выхода (GGIO)	[Пар_ устр_ /IEC61850]
Вирт вых27-Вх	Состояние входного модуля: Бинарное состояние виртуального выхода (GGIO)	[Пар_ устр_ /IEC61850]
Вирт вых28-Вх	Состояние входного модуля: Бинарное состояние виртуального выхода (GGIO)	[Пар_ устр_ /IEC61850]
Вирт вых29-Вх	Состояние входного модуля: Бинарное состояние виртуального выхода (GGIO)	[Пар_ устр_ /IEC61850]
Вирт вых30-Вх	Состояние входного модуля: Бинарное состояние виртуального выхода (GGIO)	[Пар_ устр_ /IEC61850]
Вирт вых31-Вх	Состояние входного модуля: Бинарное состояние виртуального выхода (GGIO)	[Пар_ устр_ /IEC61850]
Вирт вых32-Вх	Состояние входного модуля: Бинарное состояние виртуального выхода (GGIO)	[Пар_ устр_ /IEC61850]

Сигналы модуля IEC 61850 (состояния выходов)

Сигнал	Описание
Клиент MMS подключен	К устройству подключен как минимум один клиент MMS
Все подпис_ GOOSE акт_	Все подписчики GOOSE в устройстве работают
Вирт вход1	Сигнал: Виртуальный вход (IEC61850 GGIO Ind)
Вирт вход2	Сигнал: Виртуальный вход (IEC61850 GGIO Ind)
Вирт вход3	Сигнал: Виртуальный вход (IEC61850 GGIO Ind)
Вирт вход4	Сигнал: Виртуальный вход (IEC61850 GGIO Ind)
Вирт вход5	Сигнал: Виртуальный вход (IEC61850 GGIO Ind)
Вирт вход6	Сигнал: Виртуальный вход (IEC61850 GGIO Ind)
Вирт вход7	Сигнал: Виртуальный вход (IEC61850 GGIO Ind)
Вирт вход8	Сигнал: Виртуальный вход (IEC61850 GGIO Ind)
Вирт вход9	Сигнал: Виртуальный вход (IEC61850 GGIO Ind)
Вирт вход10	Сигнал: Виртуальный вход (IEC61850 GGIO Ind)
Вирт вход11	Сигнал: Виртуальный вход (IEC61850 GGIO Ind)
Вирт вход12	Сигнал: Виртуальный вход (IEC61850 GGIO Ind)
Вирт вход13	Сигнал: Виртуальный вход (IEC61850 GGIO Ind)
Вирт вход14	Сигнал: Виртуальный вход (IEC61850 GGIO Ind)
Вирт вход15	Сигнал: Виртуальный вход (IEC61850 GGIO Ind)
Вирт вход16	Сигнал: Виртуальный вход (IEC61850 GGIO Ind)
Вирт вход17	Сигнал: Виртуальный вход (IEC61850 GGIO Ind)
Вирт вход18	Сигнал: Виртуальный вход (IEC61850 GGIO Ind)
Вирт вход19	Сигнал: Виртуальный вход (IEC61850 GGIO Ind)
Вирт вход20	Сигнал: Виртуальный вход (IEC61850 GGIO Ind)
Вирт вход21	Сигнал: Виртуальный вход (IEC61850 GGIO Ind)
Вирт вход22	Сигнал: Виртуальный вход (IEC61850 GGIO Ind)
Вирт вход23	Сигнал: Виртуальный вход (IEC61850 GGIO Ind)
Вирт вход24	Сигнал: Виртуальный вход (IEC61850 GGIO Ind)
Вирт вход25	Сигнал: Виртуальный вход (IEC61850 GGIO Ind)
Вирт вход26	Сигнал: Виртуальный вход (IEC61850 GGIO Ind)
Вирт вход27	Сигнал: Виртуальный вход (IEC61850 GGIO Ind)
Вирт вход28	Сигнал: Виртуальный вход (IEC61850 GGIO Ind)
Вирт вход29	Сигнал: Виртуальный вход (IEC61850 GGIO Ind)
Вирт вход30	Сигнал: Виртуальный вход (IEC61850 GGIO Ind)
Вирт вход31	Сигнал: Виртуальный вход (IEC61850 GGIO Ind)
Вирт вход32	Сигнал: Виртуальный вход (IEC61850 GGIO Ind)
Кач-во входа GGIO1	Самодиагностика входа GGIO
Кач-во входа GGIO2	Самодиагностика входа GGIO
Кач-во входа GGIO3	Самодиагностика входа GGIO
Кач-во входа GGIO4	Самодиагностика входа GGIO

<i>Сигнал</i>	<i>Описание</i>
Кач-во входа GGIO5	Самодиагностика входа GGIO
Кач-во входа GGIO6	Самодиагностика входа GGIO
Кач-во входа GGIO7	Самодиагностика входа GGIO
Кач-во входа GGIO8	Самодиагностика входа GGIO
Кач-во входа GGIO9	Самодиагностика входа GGIO
Кач-во входа GGIO10	Самодиагностика входа GGIO
Кач-во входа GGIO11	Самодиагностика входа GGIO
Кач-во входа GGIO12	Самодиагностика входа GGIO
Кач-во входа GGIO13	Самодиагностика входа GGIO
Кач-во входа GGIO14	Самодиагностика входа GGIO
Кач-во входа GGIO15	Самодиагностика входа GGIO
Кач-во входа GGIO16	Самодиагностика входа GGIO
Кач-во входа GGIO17	Самодиагностика входа GGIO
Кач-во входа GGIO18	Самодиагностика входа GGIO
Кач-во входа GGIO19	Самодиагностика входа GGIO
Кач-во входа GGIO20	Самодиагностика входа GGIO
Кач-во входа GGIO21	Самодиагностика входа GGIO
Кач-во входа GGIO22	Самодиагностика входа GGIO
Кач-во входа GGIO23	Самодиагностика входа GGIO
Кач-во входа GGIO24	Самодиагностика входа GGIO
Кач-во входа GGIO25	Самодиагностика входа GGIO
Кач-во входа GGIO26	Самодиагностика входа GGIO
Кач-во входа GGIO27	Самодиагностика входа GGIO
Кач-во входа GGIO28	Самодиагностика входа GGIO
Кач-во входа GGIO29	Самодиагностика входа GGIO
Кач-во входа GGIO30	Самодиагностика входа GGIO
Кач-во входа GGIO31	Самодиагностика входа GGIO
Кач-во входа GGIO32	Самодиагностика входа GGIO
SPCSO1	Разряд состояния, который может настраиваться клиентами, такими как SCADA (Single Point Controllable Status Output).
SPCSO2	Разряд состояния, который может настраиваться клиентами, такими как SCADA (Single Point Controllable Status Output).
SPCSO3	Разряд состояния, который может настраиваться клиентами, такими как SCADA (Single Point Controllable Status Output).
SPCSO4	Разряд состояния, который может настраиваться клиентами, такими как SCADA (Single Point Controllable Status Output).
SPCSO5	Разряд состояния, который может настраиваться клиентами, такими как SCADA (Single Point Controllable Status Output).
SPCSO6	Разряд состояния, который может настраиваться клиентами, такими как SCADA (Single Point Controllable Status Output).
SPCSO7	Разряд состояния, который может настраиваться клиентами, такими как SCADA (Single Point Controllable Status Output).

<i>Сигнал</i>	<i>Описание</i>
SPCSO31	Разряд состояния, который может настраиваться клиентами, такими как SCADA (Single Point Controllable Status Output).
SPCSO32	Разряд состояния, который может настраиваться клиентами, такими как SCADA (Single Point Controllable Status Output).

Значения модуля IEC 61850

Значение	Описание	По умолчанию	Размер	Путь в меню
Общ клв вх Goose	Общее число полученных сообщений GOOSE, включая сообщения для других устройств (сообщения с подпиской и без подписки).	0	0 - 9999999999	[Работа /Данн_о сч_и вер_ /IEC61850]
Обще клв вх подписGoose	Общее число сообщений GOOSE с подпиской, включая сообщения с неправильным содержимым.	0	0 - 9999999999	[Работа /Данн_о сч_и вер_ /IEC61850]
Общ клв корр вх Goose	Общее число корректно полученных сообщений GOOSE с подпиской.	0	0 - 9999999999	[Работа /Данн_о сч_и вер_ /IEC61850]
Клв нов вх Goose	Общее число корректно полученных сообщений GOOSE с подпиской с новым содержимым.	0	0 - 9999999999	[Работа /Данн_о сч_и вер_ /IEC61850]
Общ клв исх Goose	Общее число сообщений GOOSE, опубликованных этим устройством.	0	0 - 9999999999	[Работа /Данн_о сч_и вер_ /IEC61850]
Клв нов исх Goose	Общее число новых сообщений GOOSE (с измененным содержимым), опубликованных этим устройством.	0	0 - 9999999999	[Работа /Данн_о сч_и вер_ /IEC61850]
Общ клв запр сервера	Общее число запросов на MMS-сервер, включая неверные запросы.	0	0 - 9999999999	[Работа /Данн_о сч_и вер_ /IEC61850]
Общ клв счит данн	Общее число значений, считанных с этого устройства, включая неверные запросы.	0	0 - 9999999999	[Работа /Данн_о сч_и вер_ /IEC61850]
Клв корр счит данных	Общее число верно считанных значений с этого устройства.	0	0 - 9999999999	[Работа /Данн_о сч_и вер_ /IEC61850]

<i>Значение</i>	<i>Описание</i>	<i>По умолчанию</i>	<i>Размер</i>	<i>Путь в меню</i>
Общ клв запис данных	Общее число значений, записанных этим устройством, включая неверные.	0	0 - 9999999999	[Работа /Данн_о сч_и вер_ /IEC61850]
Клв корр запис данных	Общее число значений, корректно записанных этим устройством.	0	0 - 9999999999	[Работа /Данн_о сч_и вер_ /IEC61850]
Клв увед изм данных	Число выявленных изменений в наборах данных, опубликованных с сообщениями GOOSE.	0	0 - 9999999999	[Работа /Данн_о сч_и вер_ /IEC61850]
Кол-во клиентских подключений	Количество активных клиентских подключений MMS	0	0 - 9999999999	[Работа /Данн_о сч_и вер_ /IEC61850]

Значения IEC 61850

<i>Значение</i>	<i>Описание</i>	<i>По умолчанию</i>	<i>Размер</i>	<i>Путь в меню</i>
Сост изд Goose	Состояние издателя GOOSE (включен или выключен)	Выкл.	Выкл., Вкл., Ошибка	[Работа /Отображение состояния /IEC61850 /Сост_]
Сост подпис Goose	Состояние подписчика GOOSE (включен или выключен)	Выкл.	Выкл., Вкл., Ошибка	[Работа /Отображение состояния /IEC61850 /Сост_]
Сост сервер Mms	Состояние MMS-сервера (включен или выключен)	Выкл.	Выкл., Вкл., Ошибка	[Работа /Отображение состояния /IEC61850 /Сост_]

DNP3

DNP3

Протокол DNP (протокол распределенной сети) предназначен для обмена данными и информацией между SCADA (основным устройством) и устройствами IED (интеллектуальными электронными устройствами). Первые выпуски протокола DNP были разработаны для последовательной связи. Благодаря дальнейшему развитию протокола DNP сейчас он также позволяет использовать возможности обмена данными TCP и UDP через Ethernet.

Планирование устройств DNP

В зависимости от аппаратного обеспечения защитного устройства в разделе «Планирование устройств» может быть доступно до трех вариантов обмена данными по протоколу DNP.

Откройте меню планирования устройств.

Выберите соответствующий протокол SCADA (в зависимости от кода устройства).

- ДТБ DNP3 (через последовательный порт)
- DNP3 TCP (через Ethernet)
- DNP3 UDP (через Ethernet)

Общие настройки протокола DNP

ПРИМЕЧАНИЕ

Обратите внимание, что незапрошенные сообщения недоступны для последовательного канала связи, если через последовательный канал подключено несколько подчиненных устройств (из-за возможных конфликтов). В этих случаях не используйте незапрошенные сообщения для ДТБ DNP.

Незапрошенные сообщения доступны и для последовательной связи, если каждое подчиненное устройство имеет отдельное подключение к главной системе. Это означает, что главная система оборудована отдельным последовательным интерфейсом для каждого подчиненного устройства (несколько плат последовательного доступа).

Откройте меню [Параметры устройства/DNP3/Коммуникации].

Настройки обмена данными (общие) нужно задавать в соответствии с потребностями системы SCADA (главной).

Для DNP-TCP доступна самоадресация. Это означает, что идентификаторы главной и подчиненной систем определяются автоматически.

Точечное преобразование

ПРИМЕЧАНИЕ

Обратите внимание, что назначения входов и выходов задаются с точки зрения основной системы. Этот способ выбора назначений связан с определением в стандарте DNP. Это означает, например, что двоичные входы, которые можно настраивать в параметрах устройства для протокола DNP, являются двоичными входами главной системы.

Откройте меню [Параметры устройства/DNP3/Точечное отображение]. Когда заданы общие настройки протокола DNP, на следующем этапе нужно настроить точечное преобразование.

- Двоичные входы (состояния, которые нужно отправлять в главную систему)
- Двухбитовые входы (состояния выключателя, которые нужно отправлять в главную систему)
- Счетчики (счетчики, которые нужно отправлять в главную систему)
- Аналоговые входы (например, измеренные значения, которые нужно отправлять в главную систему).
Обратите внимание на то, что значения с плавающей запятой нужно передавать как целые числа. Это означает, что их нужно умножить на коэффициент масштабирования, чтобы привести их в формат целых чисел.

Используйте двоичные выходы, чтобы контролировать, например, светодиодные индикаторы или реле защитного устройства (с помощью логических функций).

Точечное преобразование

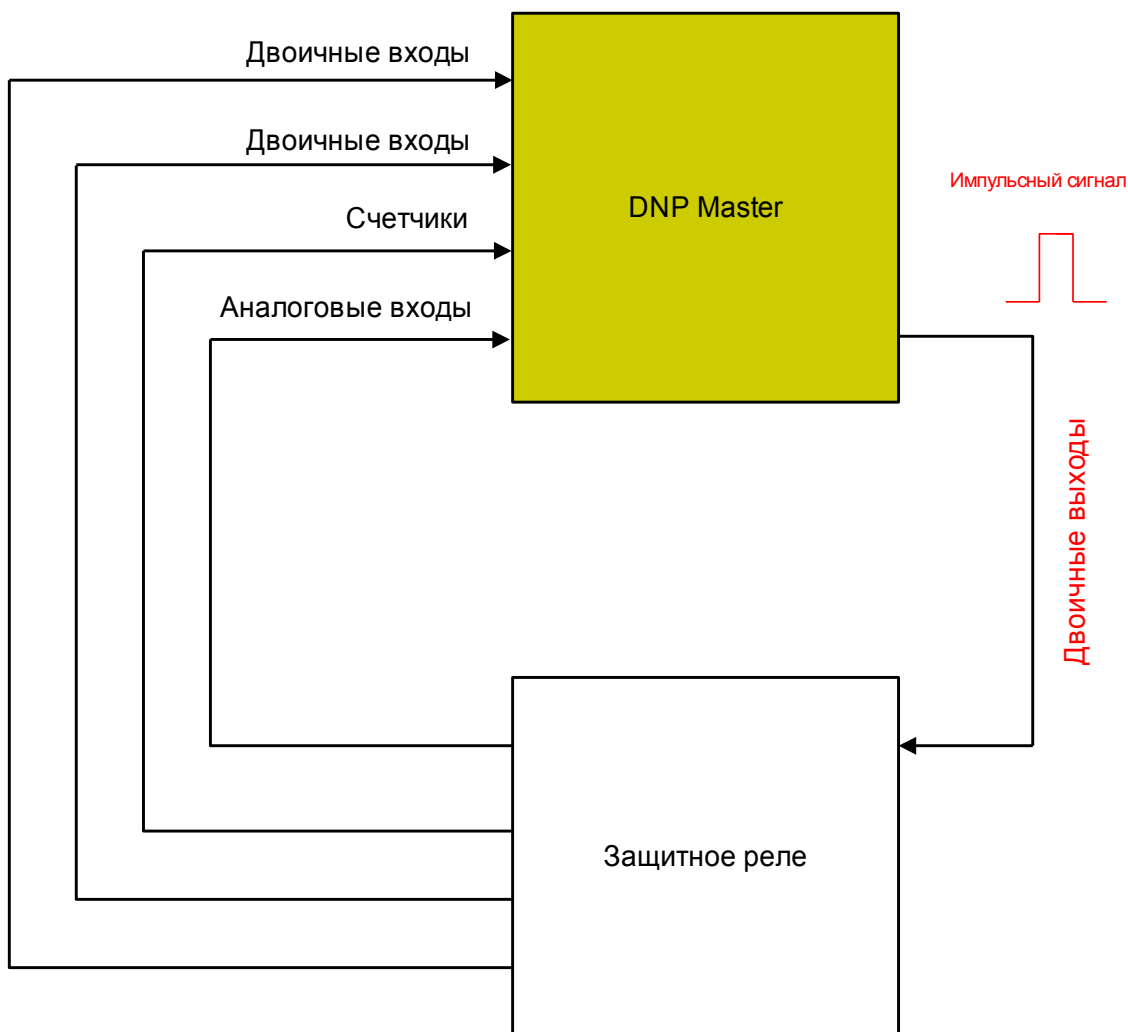

Старайтесь избегать пропусков, которые будут замедлять обмен данными по протоколу DNP. Это означает, что не следует оставлять неиспользуемых входов или выходов между используемыми (например, не используйте двоичный выход 1 и 3, если 2 не используется).

Пример применения настройки реле

Сигналы двоичных выходов DNP нельзя напрямую использовать для переключения реле, поскольку они являются импульсными (по определению протокола DNP: неустановившимися). Установившиеся состояния можно создавать средствами логических функций. Логические функции можно назначать релейным входам.

Необходимо помнить: Можно использовать логический элемент (реле) «Установка/сброс».

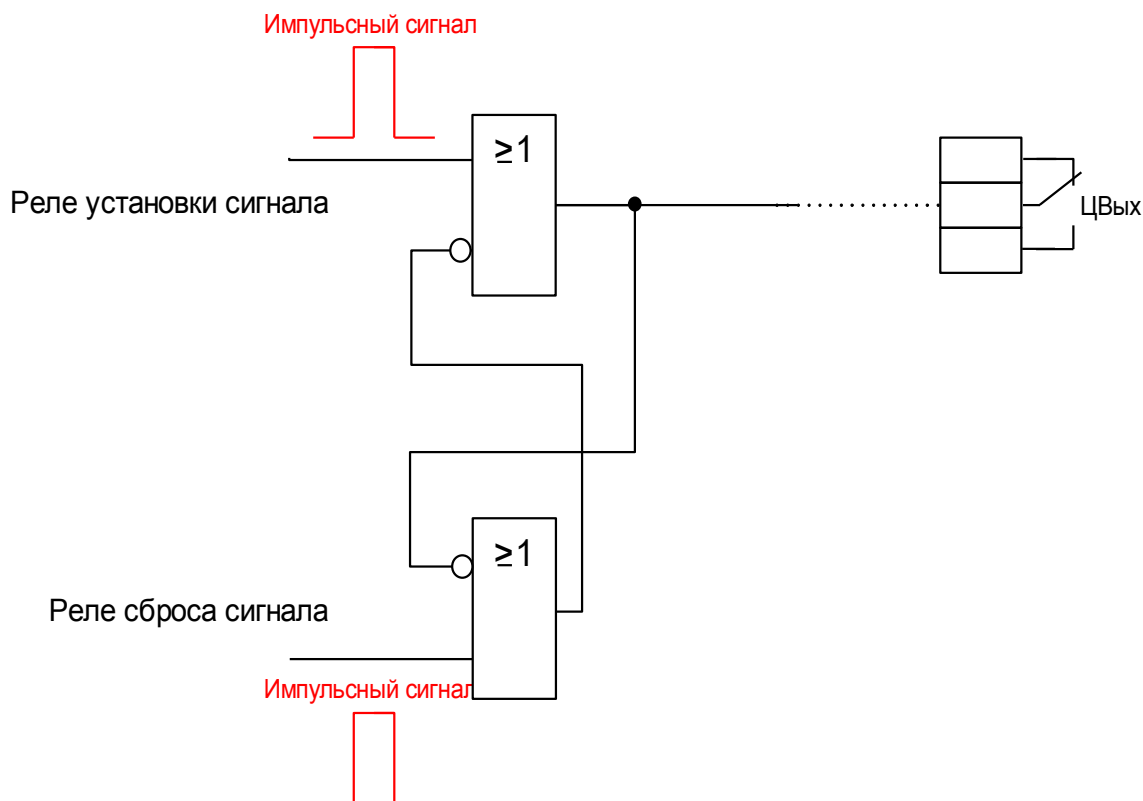

Логика

Назначить логические функции релейным входам











Прямые команды DNP

Параметр	Описание	Диапазон уставок	По умолчанию	Путь в меню
Кви всех Сч Диаг 	Сброс всех счетчиков диагностики	неакт_ акт_	неакт_	[Работа /Сброс/Подтв /Сброс]







Параметр	Описание	Диапазон уставок	По умолчанию	Путь в меню
Идентификатор подчиненного устройства 	Параметр SlaveId определяет адрес DNP3 этого устройства (удаленной станции)	0 - 65519	1	[Пар_ устр_ /DNP3 /Связь]
Идентификатор ведущего устройства 	Параметр MasterId определяет адрес DNP3 основного устройства (SCADA)	0 - 65519	65500	[Пар_ устр_ /DNP3 /Связь]

Общие параметры защиты DNP

Параметр	Описание	Диапазон уставок	По умолчанию	Путь в меню
Функция 	Постоянное включение или выключение модуля/ступени.	неакт_, акт_	неакт_	[Пар_ устр_ /DNP3 /Связь]
Номер IP-порта 	Номер порта IP-адреса	0 - 65535	20000	[Пар_ устр_ /DNP3 /Связь]
Скорость передачи данных в бодах 	Скорость передачи при обмене данными	1200, 2400, 4800, 9600, 19200, 38400, 57600, 115200	19200	[Пар_ устр_ /DNP3 /Связь]
Разметка фрейма 	Разметка фрейма	8E1, 8O1, 8N1, 8N2	8E1	[Пар_ устр_ /DNP3 /Связь]
Оптич Исх Коорд 	Оптическая исходная координата	Осв_ выкл, Осв_ вкл	Осв_ вкл	[Пар_ устр_ /DNP3 /Связь]

Параметр	Описание	Диапазон уставок	По умолчанию	Путь в меню
SelfAddress 	Поддержка самоопределяющихся (автоматических) адресов	неакт_, акт_	неакт_	[Пар_ устр_ /DNP3 /Связь]
Подтв. канала данных 	Включает или выключает подтверждение уровня данных (подтв.).	Никогда, Всегда, При_больших	Никогда	[Пар_ устр_ /DNP3 /Связь]
t подтв. канала данных 	Время ожидания подтверждения уровня данных	0.1 - 10.0с	1с	[Пар_ устр_ /DNP3 /Связь]
Кол-во повт. попыток канала данных 	Количество повторений отправки пакета канала передачи данных после сбоя	0 - 255	3	[Пар_ устр_ /DNP3 /Связь]
Разряд направления 	Активирует функциональность разряда направления. Разряд направления равен 0 для подчиненной станции и 1 - для главной	неакт_, акт_	неакт_	[Пар_ устр_ /DNP3 /Связь]
Макс. разм кадра 	Это значение используется для ограничения чистого размера кадра	64 - 255	255	[Пар_ устр_ /DNP3 /Связь]
Период проверки канала 	Это значение указывает период времени, когда нужно отправлять кадр проверки канала	0.0 - 120.0с	0с	[Пар_ устр_ /DNP3 /Связь]
Подтв. прикл. 	Определяет, будет ли устройство запрашивать подтверждение ответа прикладного уровня	Никогда, Всегда, Событие	Всегда	[Пар_ устр_ /DNP3 /Связь]
t подтв. прикл. 	Время ожидания ответа прикладного уровня	0.1 - 10.0с	5с	[Пар_ устр_ /DNP3 /Связь]





Параметр	Описание	Диапазон уставок	По умолчанию	Путь в меню
Кол-во повт. попыток прикл. 	Количество попыток повторной передачи фрагмента прикладного уровня устройством	0 - 255	0	[Пар_ устр_ /DNP3 /Связь]
Незапр Отч 	включение незапрошенных сообщений. Эта функция доступна только для подключений DNP3 TCP и одноранговых подключений DNP3 RTU.	неакт_, акт_	неакт_	[Пар_ устр_ /DNP3 /Связь]
Истеч Вр Ожид Незапр Отв 	Укажите период времени, в течение которого на удаленную станцию будет отправлено подтверждение прикладного уровня от главного устройства, означающее получение им незапрошенного ответного сообщения.	1.0 - 60.0с	10с	[Пар_ устр_ /DNP3 /Связь]
Повт Попыт Незапр Отч 	Укажите количество повторных попыток передачи каждой серии незапрошенных ответов удаленной станцией при отсутствии подтверждения главным устройством.	0 - 255	2	[Пар_ устр_ /DNP3 /Связь]
Проверка пор.№ 	Проверять, увеличивается ли порядковый номер запроса. Если он не увеличен корректным образом, то запрос будет проигнорирован. Рекомендуется оставить этот параметр неактивным, но в некоторых более старых реализациях DNP он должен быть активирован.	неакт_, акт_	неакт_	[Пар_ устр_ /DNP3 /Связь]
Тест ВПИ 	Делает возможным более строгое сравнение SBO и рабочих команд. Для более ранних версий DNP рекомендуется деактивировать этот параметр.	неакт_, акт_	акт_	[Пар_ устр_ /DNP3 /Связь]
Ожидание ВПИ 	Выходы DNP можно контролировать с применением двухэтапной процедуры (ВПИ - выбор перед исполнением). Сначала эти выходы нужно выбрать с помощью команды выбора. После этого разряд резервируется за данным рабочим запросом. Когда время по таймеру истекает, разряд освобождается.	1.0 - 60.0с	30с	[Пар_ устр_ /DNP3 /Связь]



Параметр	Описание	Диапазон уставок	По умолчанию	Путь в меню
Холод. перезапуск 	Активирует поддержку функции холодного перезапуска.	неакт_, акт_	неакт_	[Пар_ устр_ /DNP3 /Связь]
Длит. интегр. в зоне нечувств. 	Длительность интегрирования в зоне нечувствительности	0 - 300	1	[Пар_ устр_ /DNP3 /Связь]
Двоич. вход 0 	Виртуальный цифровой вход (DNP). Соответствует виртуальному двоичному выходу защитного устройства.	1..n_ Спис_ назн_	.-	[Пар_ устр_ /DNP3 /Точечное отображение /Двоичные входы]
Двоич. вход 1 	Виртуальный цифровой вход (DNP). Соответствует виртуальному двоичному выходу защитного устройства.	1..n_ Спис_ назн_	.-	[Пар_ устр_ /DNP3 /Точечное отображение /Двоичные входы]
Двоич. вход 2 	Виртуальный цифровой вход (DNP). Соответствует виртуальному двоичному выходу защитного устройства.	1..n_ Спис_ назн_	.-	[Пар_ устр_ /DNP3 /Точечное отображение /Двоичные входы]
Двоич. вход 3 	Виртуальный цифровой вход (DNP). Соответствует виртуальному двоичному выходу защитного устройства.	1..n_ Спис_ назн_	.-	[Пар_ устр_ /DNP3 /Точечное отображение /Двоичные входы]
Двоич. вход 4 	Виртуальный цифровой вход (DNP). Соответствует виртуальному двоичному выходу защитного устройства.	1..n_ Спис_ назн_	.-	[Пар_ устр_ /DNP3 /Точечное отображение /Двоичные входы]





Параметр	Описание	Диапазон уставок	По умолчанию	Путь в меню
Двоич. вход 5 	Виртуальный цифровой вход (DNP). Соответствует виртуальному двоичному выходу защитного устройства.	1..n_ Спис_назн_	.-	[Пар_ устр_ /DNP3 /Точечное отображение /Двоичные входы]
Двоич. вход 6 	Виртуальный цифровой вход (DNP). Соответствует виртуальному двоичному выходу защитного устройства.	1..n_ Спис_назн_	.-	[Пар_ устр_ /DNP3 /Точечное отображение /Двоичные входы]
Двоич. вход 7 	Виртуальный цифровой вход (DNP). Соответствует виртуальному двоичному выходу защитного устройства.	1..n_ Спис_назн_	.-	[Пар_ устр_ /DNP3 /Точечное отображение /Двоичные входы]
Двоич. вход 8 	Виртуальный цифровой вход (DNP). Соответствует виртуальному двоичному выходу защитного устройства.	1..n_ Спис_назн_	.-	[Пар_ устр_ /DNP3 /Точечное отображение /Двоичные входы]
Двоич. вход 9 	Виртуальный цифровой вход (DNP). Соответствует виртуальному двоичному выходу защитного устройства.	1..n_ Спис_назн_	.-	[Пар_ устр_ /DNP3 /Точечное отображение /Двоичные входы]
Двоич. вход 10 	Виртуальный цифровой вход (DNP). Соответствует виртуальному двоичному выходу защитного устройства.	1..n_ Спис_назн_	.-	[Пар_ устр_ /DNP3 /Точечное отображение /Двоичные входы]
Двоич. вход 11 	Виртуальный цифровой вход (DNP). Соответствует виртуальному двоичному выходу защитного устройства.	1..n_ Спис_назн_	.-	[Пар_ устр_ /DNP3 /Точечное отображение /Двоичные входы]

Параметр	Описание	Диапазон уставок	По умолчанию	Путь в меню
 Двоич. вход 12	Виртуальный цифровой вход (DNP). Соответствует виртуальному двоичному выходу защитного устройства.	1..n_ Спис_назн_	.-	[Пар_ устр_ /DNP3 /Точечное отображение /Двоичные входы]
 Двоич. вход 13	Виртуальный цифровой вход (DNP). Соответствует виртуальному двоичному выходу защитного устройства.	1..n_ Спис_назн_	.-	[Пар_ устр_ /DNP3 /Точечное отображение /Двоичные входы]
 Двоич. вход 14	Виртуальный цифровой вход (DNP). Соответствует виртуальному двоичному выходу защитного устройства.	1..n_ Спис_назн_	.-	[Пар_ устр_ /DNP3 /Точечное отображение /Двоичные входы]
 Двоич. вход 15	Виртуальный цифровой вход (DNP). Соответствует виртуальному двоичному выходу защитного устройства.	1..n_ Спис_назн_	.-	[Пар_ устр_ /DNP3 /Точечное отображение /Двоичные входы]
 Двоич. вход 16	Виртуальный цифровой вход (DNP). Соответствует виртуальному двоичному выходу защитного устройства.	1..n_ Спис_назн_	.-	[Пар_ устр_ /DNP3 /Точечное отображение /Двоичные входы]
 Двоич. вход 17	Виртуальный цифровой вход (DNP). Соответствует виртуальному двоичному выходу защитного устройства.	1..n_ Спис_назн_	.-	[Пар_ устр_ /DNP3 /Точечное отображение /Двоичные входы]
 Двоич. вход 18	Виртуальный цифровой вход (DNP). Соответствует виртуальному двоичному выходу защитного устройства.	1..n_ Спис_назн_	.-	[Пар_ устр_ /DNP3 /Точечное отображение /Двоичные входы]





Параметр	Описание	Диапазон уставок	По умолчанию	Путь в меню
 Двоич. вход 19	Виртуальный цифровой вход (DNP). Соответствует виртуальному двоичному выходу защитного устройства.	1..n_ Спис_назн_	.-	[Пар_ устр_ /DNP3 /Точечное отображение /Двоичные входы]
 Двоич. вход 20	Виртуальный цифровой вход (DNP). Соответствует виртуальному двоичному выходу защитного устройства.	1..n_ Спис_назн_	.-	[Пар_ устр_ /DNP3 /Точечное отображение /Двоичные входы]
 Двоич. вход 21	Виртуальный цифровой вход (DNP). Соответствует виртуальному двоичному выходу защитного устройства.	1..n_ Спис_назн_	.-	[Пар_ устр_ /DNP3 /Точечное отображение /Двоичные входы]
 Двоич. вход 22	Виртуальный цифровой вход (DNP). Соответствует виртуальному двоичному выходу защитного устройства.	1..n_ Спис_назн_	.-	[Пар_ устр_ /DNP3 /Точечное отображение /Двоичные входы]
 Двоич. вход 23	Виртуальный цифровой вход (DNP). Соответствует виртуальному двоичному выходу защитного устройства.	1..n_ Спис_назн_	.-	[Пар_ устр_ /DNP3 /Точечное отображение /Двоичные входы]
 Двоич. вход 24	Виртуальный цифровой вход (DNP). Соответствует виртуальному двоичному выходу защитного устройства.	1..n_ Спис_назн_	.-	[Пар_ устр_ /DNP3 /Точечное отображение /Двоичные входы]
 Двоич. вход 25	Виртуальный цифровой вход (DNP). Соответствует виртуальному двоичному выходу защитного устройства.	1..n_ Спис_назн_	.-	[Пар_ устр_ /DNP3 /Точечное отображение /Двоичные входы]







Параметр	Описание	Диапазон уставок	По умолчанию	Путь в меню
 Двоич. вход 26	Виртуальный цифровой вход (DNP). Соответствует виртуальному двоичному выходу защитного устройства.	1..n_Спис_назн_	.-	[Пар_ устр_ /DNP3 /Точечное отображение /Двоичные входы]
 Двоич. вход 27	Виртуальный цифровой вход (DNP). Соответствует виртуальному двоичному выходу защитного устройства.	1..n_Спис_назн_	.-	[Пар_ устр_ /DNP3 /Точечное отображение /Двоичные входы]
 Двоич. вход 28	Виртуальный цифровой вход (DNP). Соответствует виртуальному двоичному выходу защитного устройства.	1..n_Спис_назн_	.-	[Пар_ устр_ /DNP3 /Точечное отображение /Двоичные входы]
 Двоич. вход 29	Виртуальный цифровой вход (DNP). Соответствует виртуальному двоичному выходу защитного устройства.	1..n_Спис_назн_	.-	[Пар_ устр_ /DNP3 /Точечное отображение /Двоичные входы]
 Двоич. вход 30	Виртуальный цифровой вход (DNP). Соответствует виртуальному двоичному выходу защитного устройства.	1..n_Спис_назн_	.-	[Пар_ устр_ /DNP3 /Точечное отображение /Двоичные входы]
 Двоич. вход 31	Виртуальный цифровой вход (DNP). Соответствует виртуальному двоичному выходу защитного устройства.	1..n_Спис_назн_	.-	[Пар_ устр_ /DNP3 /Точечное отображение /Двоичные входы]
 Двоич. вход 32	Виртуальный цифровой вход (DNP). Соответствует виртуальному двоичному выходу защитного устройства.	1..n_Спис_назн_	.-	[Пар_ устр_ /DNP3 /Точечное отображение /Двоичные входы]







Параметр	Описание	Диапазон уставок	По умолчанию	Путь в меню
 Двоич. вход 33	Виртуальный цифровой вход (DNP). Соответствует виртуальному двоичному выходу защитного устройства.	1..n_Спис_назн_	.-	[Пар_ устр_ /DNP3 /Точечное отображение /Двоичные входы]
 Двоич. вход 34	Виртуальный цифровой вход (DNP). Соответствует виртуальному двоичному выходу защитного устройства.	1..n_Спис_назн_	.-	[Пар_ устр_ /DNP3 /Точечное отображение /Двоичные входы]
 Двоич. вход 35	Виртуальный цифровой вход (DNP). Соответствует виртуальному двоичному выходу защитного устройства.	1..n_Спис_назн_	.-	[Пар_ устр_ /DNP3 /Точечное отображение /Двоичные входы]
 Двоич. вход 36	Виртуальный цифровой вход (DNP). Соответствует виртуальному двоичному выходу защитного устройства.	1..n_Спис_назн_	.-	[Пар_ устр_ /DNP3 /Точечное отображение /Двоичные входы]
 Двоич. вход 37	Виртуальный цифровой вход (DNP). Соответствует виртуальному двоичному выходу защитного устройства.	1..n_Спис_назн_	.-	[Пар_ устр_ /DNP3 /Точечное отображение /Двоичные входы]
 Двоич. вход 38	Виртуальный цифровой вход (DNP). Соответствует виртуальному двоичному выходу защитного устройства.	1..n_Спис_назн_	.-	[Пар_ устр_ /DNP3 /Точечное отображение /Двоичные входы]
 Двоич. вход 39	Виртуальный цифровой вход (DNP). Соответствует виртуальному двоичному выходу защитного устройства.	1..n_Спис_назн_	.-	[Пар_ устр_ /DNP3 /Точечное отображение /Двоичные входы]







Параметр	Описание	Диапазон уставок	По умолчанию	Путь в меню
 Двоич. вход 40	Виртуальный цифровой вход (DNP). Соответствует виртуальному двоичному выходу защитного устройства.	1..n_Спис_назн_	.-	[Пар_ устр_ /DNP3 /Точечное отображение /Двоичные входы]
 Двоич. вход 41	Виртуальный цифровой вход (DNP). Соответствует виртуальному двоичному выходу защитного устройства.	1..n_Спис_назн_	.-	[Пар_ устр_ /DNP3 /Точечное отображение /Двоичные входы]
 Двоич. вход 42	Виртуальный цифровой вход (DNP). Соответствует виртуальному двоичному выходу защитного устройства.	1..n_Спис_назн_	.-	[Пар_ устр_ /DNP3 /Точечное отображение /Двоичные входы]
 Двоич. вход 43	Виртуальный цифровой вход (DNP). Соответствует виртуальному двоичному выходу защитного устройства.	1..n_Спис_назн_	.-	[Пар_ устр_ /DNP3 /Точечное отображение /Двоичные входы]
 Двоич. вход 44	Виртуальный цифровой вход (DNP). Соответствует виртуальному двоичному выходу защитного устройства.	1..n_Спис_назн_	.-	[Пар_ устр_ /DNP3 /Точечное отображение /Двоичные входы]
 Двоич. вход 45	Виртуальный цифровой вход (DNP). Соответствует виртуальному двоичному выходу защитного устройства.	1..n_Спис_назн_	.-	[Пар_ устр_ /DNP3 /Точечное отображение /Двоичные входы]
 Двоич. вход 46	Виртуальный цифровой вход (DNP). Соответствует виртуальному двоичному выходу защитного устройства.	1..n_Спис_назн_	.-	[Пар_ устр_ /DNP3 /Точечное отображение /Двоичные входы]



Параметр	Описание	Диапазон уставок	По умолчанию	Путь в меню
 Двоич. вход 47	Виртуальный цифровой вход (DNP). Соответствует виртуальному двоичному выходу защитного устройства.	1..n_ Спис_назн_	.-	[Пар_ устр_ /DNP3 /Точечное отображение /Двоичные входы]
 Двоич. вход 48	Виртуальный цифровой вход (DNP). Соответствует виртуальному двоичному выходу защитного устройства.	1..n_ Спис_назн_	.-	[Пар_ устр_ /DNP3 /Точечное отображение /Двоичные входы]
 Двоич. вход 49	Виртуальный цифровой вход (DNP). Соответствует виртуальному двоичному выходу защитного устройства.	1..n_ Спис_назн_	.-	[Пар_ устр_ /DNP3 /Точечное отображение /Двоичные входы]
 Двоич. вход 50	Виртуальный цифровой вход (DNP). Соответствует виртуальному двоичному выходу защитного устройства.	1..n_ Спис_назн_	.-	[Пар_ устр_ /DNP3 /Точечное отображение /Двоичные входы]
 Двоич. вход 51	Виртуальный цифровой вход (DNP). Соответствует виртуальному двоичному выходу защитного устройства.	1..n_ Спис_назн_	.-	[Пар_ устр_ /DNP3 /Точечное отображение /Двоичные входы]
 Двоич. вход 52	Виртуальный цифровой вход (DNP). Соответствует виртуальному двоичному выходу защитного устройства.	1..n_ Спис_назн_	.-	[Пар_ устр_ /DNP3 /Точечное отображение /Двоичные входы]
 Двоич. вход 53	Виртуальный цифровой вход (DNP). Соответствует виртуальному двоичному выходу защитного устройства.	1..n_ Спис_назн_	.-	[Пар_ устр_ /DNP3 /Точечное отображение /Двоичные входы]





Параметр	Описание	Диапазон уставок	По умолчанию	Путь в меню
 Двоич. вход 54	Виртуальный цифровой вход (DNP). Соответствует виртуальному двоичному выходу защитного устройства.	1..n_ Спис_назн_	.-	[Пар_ устр_ /DNP3 /Точечное отображение /Двоичные входы]
 Двоич. вход 55	Виртуальный цифровой вход (DNP). Соответствует виртуальному двоичному выходу защитного устройства.	1..n_ Спис_назн_	.-	[Пар_ устр_ /DNP3 /Точечное отображение /Двоичные входы]
 Двоич. вход 56	Виртуальный цифровой вход (DNP). Соответствует виртуальному двоичному выходу защитного устройства.	1..n_ Спис_назн_	.-	[Пар_ устр_ /DNP3 /Точечное отображение /Двоичные входы]
 Двоич. вход 57	Виртуальный цифровой вход (DNP). Соответствует виртуальному двоичному выходу защитного устройства.	1..n_ Спис_назн_	.-	[Пар_ устр_ /DNP3 /Точечное отображение /Двоичные входы]
 Двоич. вход 58	Виртуальный цифровой вход (DNP). Соответствует виртуальному двоичному выходу защитного устройства.	1..n_ Спис_назн_	.-	[Пар_ устр_ /DNP3 /Точечное отображение /Двоичные входы]
 Двоич. вход 59	Виртуальный цифровой вход (DNP). Соответствует виртуальному двоичному выходу защитного устройства.	1..n_ Спис_назн_	.-	[Пар_ устр_ /DNP3 /Точечное отображение /Двоичные входы]
 Двоич. вход 60	Виртуальный цифровой вход (DNP). Соответствует виртуальному двоичному выходу защитного устройства.	1..n_ Спис_назн_	.-	[Пар_ устр_ /DNP3 /Точечное отображение /Двоичные входы]





Параметр	Описание	Диапазон уставок	По умолчанию	Путь в меню
 Двоич. вход 61	Виртуальный цифровой вход (DNP). Соответствует виртуальному двоичному выходу защитного устройства.	1..n_Спис_назн_	.-	[Пар_ устр_ /DNP3 /Точечное отображение /Двоичные входы]
 Двоич. вход 62	Виртуальный цифровой вход (DNP). Соответствует виртуальному двоичному выходу защитного устройства.	1..n_Спис_назн_	.-	[Пар_ устр_ /DNP3 /Точечное отображение /Двоичные входы]
 Двоич. вход 63	Виртуальный цифровой вход (DNP). Соответствует виртуальному двоичному выходу защитного устройства.	1..n_Спис_назн_	.-	[Пар_ устр_ /DNP3 /Точечное отображение /Двоичные входы]
 Двоичный вход 0	Двоичный цифровой вход (DNP). Соответствует виртуальному двоичному выходу защитного устройства.	1..n_Спис_назн_	.-	[Пар_ устр_ /DNP3 /Точечное отображение /Двоичные входы]
 Двоичный вход 1	Двоичный цифровой вход (DNP). Соответствует виртуальному двоичному выходу защитного устройства.	1..n_Спис_назн_	.-	[Пар_ устр_ /DNP3 /Точечное отображение /Двоичные входы]
 Двоичный вход 2	Двоичный цифровой вход (DNP). Соответствует виртуальному двоичному выходу защитного устройства.	1..n_Спис_назн_	.-	[Пар_ устр_ /DNP3 /Точечное отображение /Двоичные входы]
 Двоичный вход 3	Двоичный цифровой вход (DNP). Соответствует виртуальному двоичному выходу защитного устройства.	1..n_Спис_назн_	.-	[Пар_ устр_ /DNP3 /Точечное отображение /Двоичные входы]





Параметр	Описание	Диапазон уставок	По умолчанию	Путь в меню
Двоичный вход 4 	Двоичный цифровой вход (DNP). Соответствует виртуальному двоичному выходу защитного устройства.	1..n_Спис_назн_	.-	[Пар_ устр_ /DNP3 /Точечное отображение /Двоичные входы]
Двоичный вход 5 	Двоичный цифровой вход (DNP). Соответствует виртуальному двоичному выходу защитного устройства.	1..n_Спис_назн_	.-	[Пар_ устр_ /DNP3 /Точечное отображение /Двоичные входы]
Двоич. счетчик 0 	Счетчик можно использовать для отправки значений главному устройству DNP.	1..n_Спис_назн_	.-	[Пар_ устр_ /DNP3 /Точечное отображение /Двоич. счетчик]
Двоич. счетчик 1 	Счетчик можно использовать для отправки значений главному устройству DNP.	1..n_Спис_назн_	.-	[Пар_ устр_ /DNP3 /Точечное отображение /Двоич. счетчик]
Двоич. счетчик 2 	Счетчик можно использовать для отправки значений главному устройству DNP.	1..n_Спис_назн_	.-	[Пар_ устр_ /DNP3 /Точечное отображение /Двоич. счетчик]
Двоич. счетчик 3 	Счетчик можно использовать для отправки значений главному устройству DNP.	1..n_Спис_назн_	.-	[Пар_ устр_ /DNP3 /Точечное отображение /Двоич. счетчик]
Двоич. счетчик 4 	Счетчик можно использовать для отправки значений главному устройству DNP.	1..n_Спис_назн_	.-	[Пар_ устр_ /DNP3 /Точечное отображение /Двоич. счетчик]





Параметр	Описание	Диапазон уставок	По умолчанию	Путь в меню
Двоич. счетчик 5 	Счетчик можно использовать для отправки значений главному устройству DNP.	1..n_Спис_назн_	.-	[Пар_ устр_ /DNP3 /Точечное отображение /Двоич. счетчик]
Двоич. счетчик 6 	Счетчик можно использовать для отправки значений главному устройству DNP.	1..n_Спис_назн_	.-	[Пар_ устр_ /DNP3 /Точечное отображение /Двоич. счетчик]
Двоич. счетчик 7 	Счетчик можно использовать для отправки значений главному устройству DNP.	1..n_Спис_назн_	.-	[Пар_ устр_ /DNP3 /Точечное отображение /Двоич. счетчик]
Аналоговое значение 0 	Аналоговое значение можно использовать для отправки значений главному устройству (DNP)	1..n, список записей тренда	.-	[Пар_ устр_ /DNP3 /Точечное отображение /Аналоговый вход]
Коэффициент масштабирования 0 	Коэффициент масштабирования применяется для преобразования измеренного значения в целочисленный формат	0.001, 0.01, 0.1, 1, 10, 100, 1000, 10000, 100000, 1000000	1	[Пар_ устр_ /DNP3 /Точечное отображение /Аналоговый вход]
Зона нечувствительности 0 	Если измеренное значение изменено больше значения зоны нечувствительности, сообщение об этом пересылается главному устройству.	0.01 - 100.00%	1%	[Пар_ устр_ /DNP3 /Точечное отображение /Аналоговый вход]





Параметр	Описание	Диапазон уставок	По умолчанию	Путь в меню
 <p>Аналоговое значение 1</p>	Аналоговое значение можно использовать для отправки значений главному устройству (DNP)	1..n, список записей тренда	.-	[Пар_ устр_ /DNP3 /Точечное отображение /Аналоговый вход]
 <p>Коэффициент масштабирования 1</p>	Коэффициент масштабирования применяется для преобразования измеренного значения в целочисленный формат	0.001, 0.01, 0.1, 1, 10, 100, 1000, 10000, 100000, 1000000	1	[Пар_ устр_ /DNP3 /Точечное отображение /Аналоговый вход]
 <p>Зона нечувствительности 1</p>	Если измеренное значение изменено больше значения зоны нечувствительности, сообщение об этом пересылается главному устройству.	0.01 - 100.00%	1%	[Пар_ устр_ /DNP3 /Точечное отображение /Аналоговый вход]
 <p>Аналоговое значение 2</p>	Аналоговое значение можно использовать для отправки значений главному устройству (DNP)	1..n, список записей тренда	.-	[Пар_ устр_ /DNP3 /Точечное отображение /Аналоговый вход]
 <p>Коэффициент масштабирования 2</p>	Коэффициент масштабирования применяется для преобразования измеренного значения в целочисленный формат	0.001, 0.01, 0.1, 1, 10, 100, 1000, 10000, 100000, 1000000	1	[Пар_ устр_ /DNP3 /Точечное отображение /Аналоговый вход]





Параметр	Описание	Диапазон уставок	По умолчанию	Путь в меню
<p>Зона нечувствительности 2</p> 	Если измеренное значение изменено больше значения зоны нечувствительности, сообщение об этом пересылается главному устройству.	0.01 - 100.00%	1%	[Пар_ устр_ /DNP3 /Точечное отображение /Аналоговый вход]
<p>Аналоговое значение 3</p> 	Аналоговое значение можно использовать для отправки значений главному устройству (DNP)	1..n, список записей тренда	.-	[Пар_ устр_ /DNP3 /Точечное отображение /Аналоговый вход]
<p>Коэффициент масштабирования 3</p> 	Коэффициент масштабирования применяется для преобразования измеренного значения в целочисленный формат	0.001, 0.01, 0.1, 1, 10, 100, 1000, 10000, 100000, 1000000	1	[Пар_ устр_ /DNP3 /Точечное отображение /Аналоговый вход]
<p>Зона нечувствительности 3</p> 	Если измеренное значение изменено больше значения зоны нечувствительности, сообщение об этом пересылается главному устройству.	0.01 - 100.00%	1%	[Пар_ устр_ /DNP3 /Точечное отображение /Аналоговый вход]
<p>Аналоговое значение 4</p> 	Аналоговое значение можно использовать для отправки значений главному устройству (DNP)	1..n, список записей тренда	.-	[Пар_ устр_ /DNP3 /Точечное отображение /Аналоговый вход]





Параметр	Описание	Диапазон уставок	По умолчанию	Путь в меню
 Коэффициент масштабирования 4	Коэффициент масштабирования применяется для преобразования измеренного значения в целочисленный формат	0.001, 0.01, 0.1, 1, 10, 100, 1000, 10000, 100000, 1000000	1	[Пар_ устр_ /DNP3 /Точечное отображение /Аналоговый вход]
 Зона нечувствительности 4	Если измеренное значение изменено больше значения зоны нечувствительности, сообщение об этом пересылается главному устройству.	0.01 - 100.00%	1%	[Пар_ устр_ /DNP3 /Точечное отображение /Аналоговый вход]
 Аналоговое значение 5	Аналоговое значение можно использовать для отправки значений главному устройству (DNP)	1..n, список записей тренда	.-	[Пар_ устр_ /DNP3 /Точечное отображение /Аналоговый вход]
 Коэффициент масштабирования 5	Коэффициент масштабирования применяется для преобразования измеренного значения в целочисленный формат	0.001, 0.01, 0.1, 1, 10, 100, 1000, 10000, 100000, 1000000	1	[Пар_ устр_ /DNP3 /Точечное отображение /Аналоговый вход]
 Зона нечувствительности 5	Если измеренное значение изменено больше значения зоны нечувствительности, сообщение об этом пересылается главному устройству.	0.01 - 100.00%	1%	[Пар_ устр_ /DNP3 /Точечное отображение /Аналоговый вход]





Параметр	Описание	Диапазон уставок	По умолчанию	Путь в меню
 <p>Аналоговое значение 6</p>	Аналоговое значение можно использовать для отправки значений главному устройству (DNP)	1..n, список записей тренда	.-	[Пар_ устр_ /DNP3 /Точечное отображение /Аналоговый вход]
 <p>Коэффициент масштабирования 6</p>	Коэффициент масштабирования применяется для преобразования измеренного значения в целочисленный формат	0.001, 0.01, 0.1, 1, 10, 100, 1000, 10000, 100000, 1000000	1	[Пар_ устр_ /DNP3 /Точечное отображение /Аналоговый вход]
 <p>Зона нечувствительности 6</p>	Если измеренное значение изменено больше значения зоны нечувствительности, сообщение об этом пересылается главному устройству.	0.01 - 100.00%	1%	[Пар_ устр_ /DNP3 /Точечное отображение /Аналоговый вход]
 <p>Аналоговое значение 7</p>	Аналоговое значение можно использовать для отправки значений главному устройству (DNP)	1..n, список записей тренда	.-	[Пар_ устр_ /DNP3 /Точечное отображение /Аналоговый вход]
 <p>Коэффициент масштабирования 7</p>	Коэффициент масштабирования применяется для преобразования измеренного значения в целочисленный формат	0.001, 0.01, 0.1, 1, 10, 100, 1000, 10000, 100000, 1000000	1	[Пар_ устр_ /DNP3 /Точечное отображение /Аналоговый вход]





Параметр	Описание	Диапазон уставок	По умолчанию	Путь в меню
<p>Зона нечувствительности 7</p> 	Если измеренное значение изменено больше значения зоны нечувствительности, сообщение об этом пересылается главному устройству.	0.01 - 100.00%	1%	[Пар_ устр_ /DNP3 /Точечное отображение /Аналоговый вход]
<p>Аналоговое значение 8</p> 	Аналоговое значение можно использовать для отправки значений главному устройству (DNP)	1..n, список записей тренда	.-	[Пар_ устр_ /DNP3 /Точечное отображение /Аналоговый вход]
<p>Коэффициент масштабирования 8</p> 	Коэффициент масштабирования применяется для преобразования измеренного значения в целочисленный формат	0.001, 0.01, 0.1, 1, 10, 100, 1000, 10000, 100000, 1000000	1	[Пар_ устр_ /DNP3 /Точечное отображение /Аналоговый вход]
<p>Зона нечувствительности 8</p> 	Если измеренное значение изменено больше значения зоны нечувствительности, сообщение об этом пересылается главному устройству.	0.01 - 100.00%	1%	[Пар_ устр_ /DNP3 /Точечное отображение /Аналоговый вход]
<p>Аналоговое значение 9</p> 	Аналоговое значение можно использовать для отправки значений главному устройству (DNP)	1..n, список записей тренда	.-	[Пар_ устр_ /DNP3 /Точечное отображение /Аналоговый вход]



Параметр	Описание	Диапазон уставок	По умолчанию	Путь в меню
 <p>Коэффициент масштабирования 9</p>	Коэффициент масштабирования применяется для преобразования измеренного значения в целочисленный формат	0.001, 0.01, 0.1, 1, 10, 100, 1000, 10000, 100000, 1000000	1	[Пар_ устр_ /DNP3 /Точечное отображение /Аналоговый вход]
 <p>Зона нечувствительности 9</p>	Если измеренное значение изменено больше значения зоны нечувствительности, сообщение об этом пересылается главному устройству.	0.01 - 100.00%	1%	[Пар_ устр_ /DNP3 /Точечное отображение /Аналоговый вход]
 <p>Аналоговое значение 10</p>	Аналоговое значение можно использовать для отправки значений главному устройству (DNP)	1..n, список записей тренда	.-	[Пар_ устр_ /DNP3 /Точечное отображение /Аналоговый вход]
 <p>Коэффициент масштабирования 10</p>	Коэффициент масштабирования применяется для преобразования измеренного значения в целочисленный формат	0.001, 0.01, 0.1, 1, 10, 100, 1000, 10000, 100000, 1000000	1	[Пар_ устр_ /DNP3 /Точечное отображение /Аналоговый вход]
 <p>Зона нечувствительности 10</p>	Если измеренное значение изменено больше значения зоны нечувствительности, сообщение об этом пересылается главному устройству.	0.01 - 100.00%	1%	[Пар_ устр_ /DNP3 /Точечное отображение /Аналоговый вход]





Параметр	Описание	Диапазон уставок	По умолчанию	Путь в меню
 <p>Аналоговое значение 11</p>	Аналоговое значение можно использовать для отправки значений главному устройству (DNP)	1..n, список записей тренда	.-	[Пар_ устр_ /DNP3 /Точечное отображение /Аналоговый вход]
 <p>Коэффициент масштабирования 11</p>	Коэффициент масштабирования применяется для преобразования измеренного значения в целочисленный формат	0.001, 0.01, 0.1, 1, 10, 100, 1000, 10000, 100000, 1000000	1	[Пар_ устр_ /DNP3 /Точечное отображение /Аналоговый вход]
 <p>Зона нечувствительности 11</p>	Если измеренное значение изменено больше значения зоны нечувствительности, сообщение об этом пересылается главному устройству.	0.01 - 100.00%	1%	[Пар_ устр_ /DNP3 /Точечное отображение /Аналоговый вход]
 <p>Аналоговое значение 12</p>	Аналоговое значение можно использовать для отправки значений главному устройству (DNP)	1..n, список записей тренда	.-	[Пар_ устр_ /DNP3 /Точечное отображение /Аналоговый вход]
 <p>Коэффициент масштабирования 12</p>	Коэффициент масштабирования применяется для преобразования измеренного значения в целочисленный формат	0.001, 0.01, 0.1, 1, 10, 100, 1000, 10000, 100000, 1000000	1	[Пар_ устр_ /DNP3 /Точечное отображение /Аналоговый вход]





Параметр	Описание	Диапазон уставок	По умолчанию	Путь в меню
<p>Зона нечувствительности 12</p> 	Если измеренное значение изменено больше значения зоны нечувствительности, сообщение об этом пересылается главному устройству.	0.01 - 100.00%	1%	[Пар_ устр_ /DNP3 /Точечное отображение /Аналоговый вход]
<p>Аналоговое значение 13</p> 	Аналоговое значение можно использовать для отправки значений главному устройству (DNP)	1..n, список записей тренда	.-	[Пар_ устр_ /DNP3 /Точечное отображение /Аналоговый вход]
<p>Коэффициент масштабирования 13</p> 	Коэффициент масштабирования применяется для преобразования измеренного значения в целочисленный формат	0.001, 0.01, 0.1, 1, 10, 100, 1000, 10000, 100000, 1000000	1	[Пар_ устр_ /DNP3 /Точечное отображение /Аналоговый вход]
<p>Зона нечувствительности 13</p> 	Если измеренное значение изменено больше значения зоны нечувствительности, сообщение об этом пересылается главному устройству.	0.01 - 100.00%	1%	[Пар_ устр_ /DNP3 /Точечное отображение /Аналоговый вход]
<p>Аналоговое значение 14</p> 	Аналоговое значение можно использовать для отправки значений главному устройству (DNP)	1..n, список записей тренда	.-	[Пар_ устр_ /DNP3 /Точечное отображение /Аналоговый вход]





Параметр	Описание	Диапазон уставок	По умолчанию	Путь в меню
 Коэффициент масштабирования 14	Коэффициент масштабирования применяется для преобразования измеренного значения в целочисленный формат	0.001, 0.01, 0.1, 1, 10, 100, 1000, 10000, 100000, 1000000	1	[Пар_ устр_ /DNP3 /Точечное отображение /Аналоговый вход]
 Зона нечувствительности 14	Если измеренное значение изменено больше значения зоны нечувствительности, сообщение об этом пересылается главному устройству.	0.01 - 100.00%	1%	[Пар_ устр_ /DNP3 /Точечное отображение /Аналоговый вход]
 Аналоговое значение 15	Аналоговое значение можно использовать для отправки значений главному устройству (DNP)	1..n, список записей тренда	.-	[Пар_ устр_ /DNP3 /Точечное отображение /Аналоговый вход]
 Коэффициент масштабирования 15	Коэффициент масштабирования применяется для преобразования измеренного значения в целочисленный формат	0.001, 0.01, 0.1, 1, 10, 100, 1000, 10000, 100000, 1000000	1	[Пар_ устр_ /DNP3 /Точечное отображение /Аналоговый вход]
 Зона нечувствительности 15	Если измеренное значение изменено больше значения зоны нечувствительности, сообщение об этом пересылается главному устройству.	0.01 - 100.00%	1%	[Пар_ устр_ /DNP3 /Точечное отображение /Аналоговый вход]





Параметр	Описание	Диапазон уставок	По умолчанию	Путь в меню
<p>Аналоговое значение 16</p> 	Аналоговое значение можно использовать для отправки значений главному устройству (DNP)	1..n, список записей тренда	.-	[Пар_ устр_ /DNP3 /Точечное отображение /Аналоговый вход]
<p>Коэффициент масштабирования 16</p> 	Коэффициент масштабирования применяется для преобразования измеренного значения в целочисленный формат	0.001, 0.01, 0.1, 1, 10, 100, 1000, 10000, 100000, 1000000	1	[Пар_ устр_ /DNP3 /Точечное отображение /Аналоговый вход]
<p>Зона нечувствительности 16</p> 	Если измеренное значение изменено больше значения зоны нечувствительности, сообщение об этом пересылается главному устройству.	0.01 - 100.00%	1%	[Пар_ устр_ /DNP3 /Точечное отображение /Аналоговый вход]
<p>Аналоговое значение 17</p> 	Аналоговое значение можно использовать для отправки значений главному устройству (DNP)	1..n, список записей тренда	.-	[Пар_ устр_ /DNP3 /Точечное отображение /Аналоговый вход]
<p>Коэффициент масштабирования 17</p> 	Коэффициент масштабирования применяется для преобразования измеренного значения в целочисленный формат	0.001, 0.01, 0.1, 1, 10, 100, 1000, 10000, 100000, 1000000	1	[Пар_ устр_ /DNP3 /Точечное отображение /Аналоговый вход]





Параметр	Описание	Диапазон уставок	По умолчанию	Путь в меню
<p>Зона нечувствительности 17</p> 	Если измеренное значение изменено больше значения зоны нечувствительности, сообщение об этом пересылается главному устройству.	0.01 - 100.00%	1%	[Пар_ устр_ /DNP3 /Точечное отображение /Аналоговый вход]
<p>Аналоговое значение 18</p> 	Аналоговое значение можно использовать для отправки значений главному устройству (DNP)	1..n, список записей тренда	.-	[Пар_ устр_ /DNP3 /Точечное отображение /Аналоговый вход]
<p>Коэффициент масштабирования 18</p> 	Коэффициент масштабирования применяется для преобразования измеренного значения в целочисленный формат	0.001, 0.01, 0.1, 1, 10, 100, 1000, 10000, 100000, 1000000	1	[Пар_ устр_ /DNP3 /Точечное отображение /Аналоговый вход]
<p>Зона нечувствительности 18</p> 	Если измеренное значение изменено больше значения зоны нечувствительности, сообщение об этом пересылается главному устройству.	0.01 - 100.00%	1%	[Пар_ устр_ /DNP3 /Точечное отображение /Аналоговый вход]
<p>Аналоговое значение 19</p> 	Аналоговое значение можно использовать для отправки значений главному устройству (DNP)	1..n, список записей тренда	.-	[Пар_ устр_ /DNP3 /Точечное отображение /Аналоговый вход]





Параметр	Описание	Диапазон уставок	По умолчанию	Путь в меню
 Коэффициент масштабирования 19	Коэффициент масштабирования применяется для преобразования измеренного значения в целочисленный формат	0.001, 0.01, 0.1, 1, 10, 100, 1000, 10000, 100000, 1000000	1	[Пар_ устр_ /DNP3 /Точечное отображение /Аналоговый вход]
 Зона нечувствительности 19	Если измеренное значение изменено больше значения зоны нечувствительности, сообщение об этом пересылается главному устройству.	0.01 - 100.00%	1%	[Пар_ устр_ /DNP3 /Точечное отображение /Аналоговый вход]
 Аналоговое значение 20	Аналоговое значение можно использовать для отправки значений главному устройству (DNP)	1..n, список записей тренда	.-	[Пар_ устр_ /DNP3 /Точечное отображение /Аналоговый вход]
 Коэффициент масштабирования 20	Коэффициент масштабирования применяется для преобразования измеренного значения в целочисленный формат	0.001, 0.01, 0.1, 1, 10, 100, 1000, 10000, 100000, 1000000	1	[Пар_ устр_ /DNP3 /Точечное отображение /Аналоговый вход]
 Зона нечувствительности 20	Если измеренное значение изменено больше значения зоны нечувствительности, сообщение об этом пересылается главному устройству.	0.01 - 100.00%	1%	[Пар_ устр_ /DNP3 /Точечное отображение /Аналоговый вход]





Параметр	Описание	Диапазон уставок	По умолчанию	Путь в меню
 <p>Аналоговое значение 21</p>	Аналоговое значение можно использовать для отправки значений главному устройству (DNP)	1..n, список записей тренда	.-	[Пар_ устр_ /DNP3 /Точечное отображение /Аналоговый вход]
 <p>Коэффициент масштабирования 21</p>	Коэффициент масштабирования применяется для преобразования измеренного значения в целочисленный формат	0.001, 0.01, 0.1, 1, 10, 100, 1000, 10000, 100000, 1000000	1	[Пар_ устр_ /DNP3 /Точечное отображение /Аналоговый вход]
 <p>Зона нечувствительности 21</p>	Если измеренное значение изменено больше значения зоны нечувствительности, сообщение об этом пересылается главному устройству.	0.01 - 100.00%	1%	[Пар_ устр_ /DNP3 /Точечное отображение /Аналоговый вход]
 <p>Аналоговое значение 22</p>	Аналоговое значение можно использовать для отправки значений главному устройству (DNP)	1..n, список записей тренда	.-	[Пар_ устр_ /DNP3 /Точечное отображение /Аналоговый вход]
 <p>Коэффициент масштабирования 22</p>	Коэффициент масштабирования применяется для преобразования измеренного значения в целочисленный формат	0.001, 0.01, 0.1, 1, 10, 100, 1000, 10000, 100000, 1000000	1	[Пар_ устр_ /DNP3 /Точечное отображение /Аналоговый вход]



Параметр	Описание	Диапазон уставок	По умолчанию	Путь в меню
Зона нечувствительности 22 	Если измеренное значение изменено больше значения зоны нечувствительности, сообщение об этом пересылается главному устройству.	0.01 - 100.00%	1%	[Пар_ устр_ /DNP3 /Точечное отображение /Аналоговый вход]
Аналоговое значение 23 	Аналоговое значение можно использовать для отправки значений главному устройству (DNP)	1..n, список записей тренда	.-	[Пар_ устр_ /DNP3 /Точечное отображение /Аналоговый вход]
Коэффициент масштабирования 23 	Коэффициент масштабирования применяется для преобразования измеренного значения в целочисленный формат	0.001, 0.01, 0.1, 1, 10, 100, 1000, 10000, 100000, 1000000	1	[Пар_ устр_ /DNP3 /Точечное отображение /Аналоговый вход]
Зона нечувствительности 23 	Если измеренное значение изменено больше значения зоны нечувствительности, сообщение об этом пересылается главному устройству.	0.01 - 100.00%	1%	[Пар_ устр_ /DNP3 /Точечное отображение /Аналоговый вход]
Аналоговое значение 24 	Аналоговое значение можно использовать для отправки значений главному устройству (DNP)	1..n, список записей тренда	.-	[Пар_ устр_ /DNP3 /Точечное отображение /Аналоговый вход]

Параметр	Описание	Диапазон уставок	По умолчанию	Путь в меню
 Коэффициент масштабирования 24	Коэффициент масштабирования применяется для преобразования измеренного значения в целочисленный формат	0.001, 0.01, 0.1, 1, 10, 100, 1000, 10000, 100000, 1000000	1	[Пар_ устр_ /DNP3 /Точечное отображение /Аналоговый вход]
 Зона нечувствительности 24	Если измеренное значение изменено больше значения зоны нечувствительности, сообщение об этом пересылается главному устройству.	0.01 - 100.00%	1%	[Пар_ устр_ /DNP3 /Точечное отображение /Аналоговый вход]
 Аналоговое значение 25	Аналоговое значение можно использовать для отправки значений главному устройству (DNP)	1..n, список записей тренда	.-	[Пар_ устр_ /DNP3 /Точечное отображение /Аналоговый вход]
 Коэффициент масштабирования 25	Коэффициент масштабирования применяется для преобразования измеренного значения в целочисленный формат	0.001, 0.01, 0.1, 1, 10, 100, 1000, 10000, 100000, 1000000	1	[Пар_ устр_ /DNP3 /Точечное отображение /Аналоговый вход]
 Зона нечувствительности 25	Если измеренное значение изменено больше значения зоны нечувствительности, сообщение об этом пересылается главному устройству.	0.01 - 100.00%	1%	[Пар_ устр_ /DNP3 /Точечное отображение /Аналоговый вход]

Параметр	Описание	Диапазон уставок	По умолчанию	Путь в меню
 <p>Аналоговое значение 26</p>	Аналоговое значение можно использовать для отправки значений главному устройству (DNP)	1..n, список записей тренда	.-	[Пар_ устр_ /DNP3 /Точечное отображение /Аналоговый вход]
 <p>Коэффициент масштабирования 26</p>	Коэффициент масштабирования применяется для преобразования измеренного значения в целочисленный формат	0.001, 0.01, 0.1, 1, 10, 100, 1000, 10000, 100000, 1000000	1	[Пар_ устр_ /DNP3 /Точечное отображение /Аналоговый вход]
 <p>Зона нечувствительности 26</p>	Если измеренное значение изменено больше значения зоны нечувствительности, сообщение об этом пересылается главному устройству.	0.01 - 100.00%	1%	[Пар_ устр_ /DNP3 /Точечное отображение /Аналоговый вход]
 <p>Аналоговое значение 27</p>	Аналоговое значение можно использовать для отправки значений главному устройству (DNP)	1..n, список записей тренда	.-	[Пар_ устр_ /DNP3 /Точечное отображение /Аналоговый вход]
 <p>Коэффициент масштабирования 27</p>	Коэффициент масштабирования применяется для преобразования измеренного значения в целочисленный формат	0.001, 0.01, 0.1, 1, 10, 100, 1000, 10000, 100000, 1000000	1	[Пар_ устр_ /DNP3 /Точечное отображение /Аналоговый вход]

Параметр	Описание	Диапазон уставок	По умолчанию	Путь в меню
Зона нечувствительности 27 	Если измеренное значение изменено больше значения зоны нечувствительности, сообщение об этом пересылается главному устройству.	0.01 - 100.00%	1%	[Пар_ устр_ /DNP3 /Точечное отображение /Аналоговый вход]
Аналоговое значение 28 	Аналоговое значение можно использовать для отправки значений главному устройству (DNP)	1..n, список записей тренда	.-	[Пар_ устр_ /DNP3 /Точечное отображение /Аналоговый вход]
Коэффициент масштабирования 28 	Коэффициент масштабирования применяется для преобразования измеренного значения в целочисленный формат	0.001, 0.01, 0.1, 1, 10, 100, 1000, 10000, 100000, 1000000	1	[Пар_ устр_ /DNP3 /Точечное отображение /Аналоговый вход]
Зона нечувствительности 28 	Если измеренное значение изменено больше значения зоны нечувствительности, сообщение об этом пересылается главному устройству.	0.01 - 100.00%	1%	[Пар_ устр_ /DNP3 /Точечное отображение /Аналоговый вход]
Аналоговое значение 29 	Аналоговое значение можно использовать для отправки значений главному устройству (DNP)	1..n, список записей тренда	.-	[Пар_ устр_ /DNP3 /Точечное отображение /Аналоговый вход]

Параметр	Описание	Диапазон уставок	По умолчанию	Путь в меню
 Коэффициент масштабирования 29	Коэффициент масштабирования применяется для преобразования измеренного значения в целочисленный формат	0.001, 0.01, 0.1, 1, 10, 100, 1000, 10000, 100000, 1000000	1	[Пар_ устр_ /DNP3 /Точечное отображение /Аналоговый вход]
 Зона нечувствительности 29	Если измеренное значение изменено больше значения зоны нечувствительности, сообщение об этом пересылается главному устройству.	0.01 - 100.00%	1%	[Пар_ устр_ /DNP3 /Точечное отображение /Аналоговый вход]
 Аналоговое значение 30	Аналоговое значение можно использовать для отправки значений главному устройству (DNP)	1..n, список записей тренда	.-	[Пар_ устр_ /DNP3 /Точечное отображение /Аналоговый вход]
 Коэффициент масштабирования 30	Коэффициент масштабирования применяется для преобразования измеренного значения в целочисленный формат	0.001, 0.01, 0.1, 1, 10, 100, 1000, 10000, 100000, 1000000	1	[Пар_ устр_ /DNP3 /Точечное отображение /Аналоговый вход]
 Зона нечувствительности 30	Если измеренное значение изменено больше значения зоны нечувствительности, сообщение об этом пересылается главному устройству.	0.01 - 100.00%	1%	[Пар_ устр_ /DNP3 /Точечное отображение /Аналоговый вход]

Параметр	Описание	Диапазон уставок	По умолчанию	Путь в меню
Аналоговое значение З1 	Аналоговое значение можно использовать для отправки значений главному устройству (DNP)	1..n, список записей тренда	.-	[Пар_ устр_ /DNP3 /Точечное отображение /Аналоговый вход]
Коэффициент масштабирования З1 	Коэффициент масштабирования применяется для преобразования измеренного значения в целочисленный формат	0.001, 0.01, 0.1, 1, 10, 100, 1000, 10000, 100000, 1000000	1	[Пар_ устр_ /DNP3 /Точечное отображение /Аналоговый вход]
Зона нечувствительности З1 	Если измеренное значение изменено больше значения зоны нечувствительности, сообщение об этом пересылается главному устройству.	0.01 - 100.00%	1%	[Пар_ устр_ /DNP3 /Точечное отображение /Аналоговый вход]

Входы DNP

Имя	Описание	Назначение через
Двоич. вход0-l	Виртуальный цифровой вход (DNP). Соответствует виртуальному двоичному выходу защитного устройства.	[Пар_ устр_ /DNP3 /Точечное отображение /Двоичные входы]
Двоич. вход1-l	Виртуальный цифровой вход (DNP). Соответствует виртуальному двоичному выходу защитного устройства.	[Пар_ устр_ /DNP3 /Точечное отображение /Двоичные входы]
Двоич. вход2-l	Виртуальный цифровой вход (DNP). Соответствует виртуальному двоичному выходу защитного устройства.	[Пар_ устр_ /DNP3 /Точечное отображение /Двоичные входы]

Имя	Описание	Назначение через
Двоич. вход3-1	Виртуальный цифровой вход (DNP). Соответствует виртуальному двоичному выходу защитного устройства.	[Пар_ устр_ /DNP3 /Точечное отображение /Двоичные входы]
Двоич. вход4-1	Виртуальный цифровой вход (DNP). Соответствует виртуальному двоичному выходу защитного устройства.	[Пар_ устр_ /DNP3 /Точечное отображение /Двоичные входы]
Двоич. вход5-1	Виртуальный цифровой вход (DNP). Соответствует виртуальному двоичному выходу защитного устройства.	[Пар_ устр_ /DNP3 /Точечное отображение /Двоичные входы]
Двоич. вход6-1	Виртуальный цифровой вход (DNP). Соответствует виртуальному двоичному выходу защитного устройства.	[Пар_ устр_ /DNP3 /Точечное отображение /Двоичные входы]
Двоич. вход7-1	Виртуальный цифровой вход (DNP). Соответствует виртуальному двоичному выходу защитного устройства.	[Пар_ устр_ /DNP3 /Точечное отображение /Двоичные входы]
Двоич. вход8-1	Виртуальный цифровой вход (DNP). Соответствует виртуальному двоичному выходу защитного устройства.	[Пар_ устр_ /DNP3 /Точечное отображение /Двоичные входы]
Двоич. вход9-1	Виртуальный цифровой вход (DNP). Соответствует виртуальному двоичному выходу защитного устройства.	[Пар_ устр_ /DNP3 /Точечное отображение /Двоичные входы]
Двоич. вход10-1	Виртуальный цифровой вход (DNP). Соответствует виртуальному двоичному выходу защитного устройства.	[Пар_ устр_ /DNP3 /Точечное отображение /Двоичные входы]
Двоич. вход11-1	Виртуальный цифровой вход (DNP). Соответствует виртуальному двоичному выходу защитного устройства.	[Пар_ устр_ /DNP3 /Точечное отображение /Двоичные входы]

<i>Имя</i>	<i>Описание</i>	<i>Назначение через</i>
Двоич. вход12-I	Виртуальный цифровой вход (DNP). Соответствует виртуальному двоичному выходу защитного устройства.	[Пар_ устр_ /DNPЗ /Точечное отображение /Двоичные входы]
Двоич. вход13-I	Виртуальный цифровой вход (DNP). Соответствует виртуальному двоичному выходу защитного устройства.	[Пар_ устр_ /DNPЗ /Точечное отображение /Двоичные входы]
Двоич. вход14-I	Виртуальный цифровой вход (DNP). Соответствует виртуальному двоичному выходу защитного устройства.	[Пар_ устр_ /DNPЗ /Точечное отображение /Двоичные входы]
Двоич. вход15-I	Виртуальный цифровой вход (DNP). Соответствует виртуальному двоичному выходу защитного устройства.	[Пар_ устр_ /DNPЗ /Точечное отображение /Двоичные входы]
Двоич. вход16-I	Виртуальный цифровой вход (DNP). Соответствует виртуальному двоичному выходу защитного устройства.	[Пар_ устр_ /DNPЗ /Точечное отображение /Двоичные входы]
Двоич. вход17-I	Виртуальный цифровой вход (DNP). Соответствует виртуальному двоичному выходу защитного устройства.	[Пар_ устр_ /DNPЗ /Точечное отображение /Двоичные входы]
Двоич. вход18-I	Виртуальный цифровой вход (DNP). Соответствует виртуальному двоичному выходу защитного устройства.	[Пар_ устр_ /DNPЗ /Точечное отображение /Двоичные входы]
Двоич. вход19-I	Виртуальный цифровой вход (DNP). Соответствует виртуальному двоичному выходу защитного устройства.	[Пар_ устр_ /DNPЗ /Точечное отображение /Двоичные входы]
Двоич. вход20-I	Виртуальный цифровой вход (DNP). Соответствует виртуальному двоичному выходу защитного устройства.	[Пар_ устр_ /DNPЗ /Точечное отображение /Двоичные входы]

<i>Имя</i>	<i>Описание</i>	<i>Назначение через</i>
Двоич. вход21-1	Виртуальный цифровой вход (DNP). Соответствует виртуальному двоичному выходу защитного устройства.	[Пар_ устр_ /DNP3 /Точечное отображение /Двоичные входы]
Двоич. вход22-1	Виртуальный цифровой вход (DNP). Соответствует виртуальному двоичному выходу защитного устройства.	[Пар_ устр_ /DNP3 /Точечное отображение /Двоичные входы]
Двоич. вход23-1	Виртуальный цифровой вход (DNP). Соответствует виртуальному двоичному выходу защитного устройства.	[Пар_ устр_ /DNP3 /Точечное отображение /Двоичные входы]
Двоич. вход24-1	Виртуальный цифровой вход (DNP). Соответствует виртуальному двоичному выходу защитного устройства.	[Пар_ устр_ /DNP3 /Точечное отображение /Двоичные входы]
Двоич. вход25-1	Виртуальный цифровой вход (DNP). Соответствует виртуальному двоичному выходу защитного устройства.	[Пар_ устр_ /DNP3 /Точечное отображение /Двоичные входы]
Двоич. вход26-1	Виртуальный цифровой вход (DNP). Соответствует виртуальному двоичному выходу защитного устройства.	[Пар_ устр_ /DNP3 /Точечное отображение /Двоичные входы]
Двоич. вход27-1	Виртуальный цифровой вход (DNP). Соответствует виртуальному двоичному выходу защитного устройства.	[Пар_ устр_ /DNP3 /Точечное отображение /Двоичные входы]
Двоич. вход28-1	Виртуальный цифровой вход (DNP). Соответствует виртуальному двоичному выходу защитного устройства.	[Пар_ устр_ /DNP3 /Точечное отображение /Двоичные входы]
Двоич. вход29-1	Виртуальный цифровой вход (DNP). Соответствует виртуальному двоичному выходу защитного устройства.	[Пар_ устр_ /DNP3 /Точечное отображение /Двоичные входы]

<i>Имя</i>	<i>Описание</i>	<i>Назначение через</i>
Двоич. вход30-l	Виртуальный цифровой вход (DNP). Соответствует виртуальному двоичному выходу защитного устройства.	[Пар_ устр_ /DNPЗ /Точечное отображение /Двоичные входы]
Двоич. вход31-l	Виртуальный цифровой вход (DNP). Соответствует виртуальному двоичному выходу защитного устройства.	[Пар_ устр_ /DNPЗ /Точечное отображение /Двоичные входы]
Двоич. вход32-l	Виртуальный цифровой вход (DNP). Соответствует виртуальному двоичному выходу защитного устройства.	[Пар_ устр_ /DNPЗ /Точечное отображение /Двоичные входы]
Двоич. вход33-l	Виртуальный цифровой вход (DNP). Соответствует виртуальному двоичному выходу защитного устройства.	[Пар_ устр_ /DNPЗ /Точечное отображение /Двоичные входы]
Двоич. вход34-l	Виртуальный цифровой вход (DNP). Соответствует виртуальному двоичному выходу защитного устройства.	[Пар_ устр_ /DNPЗ /Точечное отображение /Двоичные входы]
Двоич. вход35-l	Виртуальный цифровой вход (DNP). Соответствует виртуальному двоичному выходу защитного устройства.	[Пар_ устр_ /DNPЗ /Точечное отображение /Двоичные входы]
Двоич. вход36-l	Виртуальный цифровой вход (DNP). Соответствует виртуальному двоичному выходу защитного устройства.	[Пар_ устр_ /DNPЗ /Точечное отображение /Двоичные входы]
Двоич. вход37-l	Виртуальный цифровой вход (DNP). Соответствует виртуальному двоичному выходу защитного устройства.	[Пар_ устр_ /DNPЗ /Точечное отображение /Двоичные входы]
Двоич. вход38-l	Виртуальный цифровой вход (DNP). Соответствует виртуальному двоичному выходу защитного устройства.	[Пар_ устр_ /DNPЗ /Точечное отображение /Двоичные входы]

<i>Имя</i>	<i>Описание</i>	<i>Назначение через</i>
Двоич. вход39-l	Виртуальный цифровой вход (DNP). Соответствует виртуальному двоичному выходу защитного устройства.	[Пар_ устр_ /DNP3 /Точечное отображение /Двоичные входы]
Двоич. вход40-l	Виртуальный цифровой вход (DNP). Соответствует виртуальному двоичному выходу защитного устройства.	[Пар_ устр_ /DNP3 /Точечное отображение /Двоичные входы]
Двоич. вход41-l	Виртуальный цифровой вход (DNP). Соответствует виртуальному двоичному выходу защитного устройства.	[Пар_ устр_ /DNP3 /Точечное отображение /Двоичные входы]
Двоич. вход42-l	Виртуальный цифровой вход (DNP). Соответствует виртуальному двоичному выходу защитного устройства.	[Пар_ устр_ /DNP3 /Точечное отображение /Двоичные входы]
Двоич. вход43-l	Виртуальный цифровой вход (DNP). Соответствует виртуальному двоичному выходу защитного устройства.	[Пар_ устр_ /DNP3 /Точечное отображение /Двоичные входы]
Двоич. вход44-l	Виртуальный цифровой вход (DNP). Соответствует виртуальному двоичному выходу защитного устройства.	[Пар_ устр_ /DNP3 /Точечное отображение /Двоичные входы]
Двоич. вход45-l	Виртуальный цифровой вход (DNP). Соответствует виртуальному двоичному выходу защитного устройства.	[Пар_ устр_ /DNP3 /Точечное отображение /Двоичные входы]
Двоич. вход46-l	Виртуальный цифровой вход (DNP). Соответствует виртуальному двоичному выходу защитного устройства.	[Пар_ устр_ /DNP3 /Точечное отображение /Двоичные входы]
Двоич. вход47-l	Виртуальный цифровой вход (DNP). Соответствует виртуальному двоичному выходу защитного устройства.	[Пар_ устр_ /DNP3 /Точечное отображение /Двоичные входы]

Имя	Описание	Назначение через
Двоич. вход48-l	Виртуальный цифровой вход (DNP). Соответствует виртуальному двоичному выходу защитного устройства.	[Пар_ устр_ /DNP3 /Точечное отображение /Двоичные входы]
Двоич. вход49-l	Виртуальный цифровой вход (DNP). Соответствует виртуальному двоичному выходу защитного устройства.	[Пар_ устр_ /DNP3 /Точечное отображение /Двоичные входы]
Двоич. вход50-l	Виртуальный цифровой вход (DNP). Соответствует виртуальному двоичному выходу защитного устройства.	[Пар_ устр_ /DNP3 /Точечное отображение /Двоичные входы]
Двоич. вход51-l	Виртуальный цифровой вход (DNP). Соответствует виртуальному двоичному выходу защитного устройства.	[Пар_ устр_ /DNP3 /Точечное отображение /Двоичные входы]
Двоич. вход52-l	Виртуальный цифровой вход (DNP). Соответствует виртуальному двоичному выходу защитного устройства.	[Пар_ устр_ /DNP3 /Точечное отображение /Двоичные входы]
Двоич. вход53-l	Виртуальный цифровой вход (DNP). Соответствует виртуальному двоичному выходу защитного устройства.	[Пар_ устр_ /DNP3 /Точечное отображение /Двоичные входы]
Двоич. вход54-l	Виртуальный цифровой вход (DNP). Соответствует виртуальному двоичному выходу защитного устройства.	[Пар_ устр_ /DNP3 /Точечное отображение /Двоичные входы]
Двоич. вход55-l	Виртуальный цифровой вход (DNP). Соответствует виртуальному двоичному выходу защитного устройства.	[Пар_ устр_ /DNP3 /Точечное отображение /Двоичные входы]
Двоич. вход56-l	Виртуальный цифровой вход (DNP). Соответствует виртуальному двоичному выходу защитного устройства.	[Пар_ устр_ /DNP3 /Точечное отображение /Двоичные входы]

Имя	Описание	Назначение через
Двоич. вход57-l	Виртуальный цифровой вход (DNP). Соответствует виртуальному двоичному выходу защитного устройства.	[Пар_ устр_ /DNP3 /Точечное отображение /Двоичные входы]
Двоич. вход58-l	Виртуальный цифровой вход (DNP). Соответствует виртуальному двоичному выходу защитного устройства.	[Пар_ устр_ /DNP3 /Точечное отображение /Двоичные входы]
Двоич. вход59-l	Виртуальный цифровой вход (DNP). Соответствует виртуальному двоичному выходу защитного устройства.	[Пар_ устр_ /DNP3 /Точечное отображение /Двоичные входы]
Двоич. вход60-l	Виртуальный цифровой вход (DNP). Соответствует виртуальному двоичному выходу защитного устройства.	[Пар_ устр_ /DNP3 /Точечное отображение /Двоичные входы]
Двоич. вход61-l	Виртуальный цифровой вход (DNP). Соответствует виртуальному двоичному выходу защитного устройства.	[Пар_ устр_ /DNP3 /Точечное отображение /Двоичные входы]
Двоич. вход62-l	Виртуальный цифровой вход (DNP). Соответствует виртуальному двоичному выходу защитного устройства.	[Пар_ устр_ /DNP3 /Точечное отображение /Двоичные входы]
Двоич. вход63-l	Виртуальный цифровой вход (DNP). Соответствует виртуальному двоичному выходу защитного устройства.	[Пар_ устр_ /DNP3 /Точечное отображение /Двоичные входы]
Двоичный вход0-l	Двоичный цифровой вход (DNP). Соответствует виртуальному двоичному выходу защитного устройства.	[Пар_ устр_ /DNP3 /Точечное отображение /Двоичные входы]
Двоичный вход1-l	Двоичный цифровой вход (DNP). Соответствует виртуальному двоичному выходу защитного устройства.	[Пар_ устр_ /DNP3 /Точечное отображение /Двоичные входы]

Имя	Описание	Назначение через
Двоичный вход2-1	Двоичный цифровой вход (DNP). Соответствует виртуальному двоичному выходу защитного устройства.	[Пар_ устр_ /DNP3 /Точечное отображение /Двоичные входы]
Двоичный вход3-1	Двоичный цифровой вход (DNP). Соответствует виртуальному двоичному выходу защитного устройства.	[Пар_ устр_ /DNP3 /Точечное отображение /Двоичные входы]
Двоичный вход4-1	Двоичный цифровой вход (DNP). Соответствует виртуальному двоичному выходу защитного устройства.	[Пар_ устр_ /DNP3 /Точечное отображение /Двоичные входы]
Двоичный вход5-1	Двоичный цифровой вход (DNP). Соответствует виртуальному двоичному выходу защитного устройства.	[Пар_ устр_ /DNP3 /Точечное отображение /Двоичные входы]

Параметры DNP

Имя	Описание
.-	Нет присвоения
Защ.Ном_ неисп_	Номер неисправности
Защ.№ Неиспр.Эл.Сети	Количество перебоев в сети: Перебой в электросети, например короткое замыкание, может вызвать определенные перебои при отключении и автоматическом повторном включении, причем каждый такой перебой идентифицируется по увеличивающемуся значению счетчика перебоев. В данном случае количество перебоев в электросети остается прежним.
Распределительный щит[1].СчКомОткл	Счетчик: Общее количество отключений коммутационного устройства (выключатель, выключатель нагрузки и т.п.). Квитируется с параметрами «Итого» или «Все».
ДПуск.Пуск за час	Пуск за час
ДПуск.Актив Пч	В случае если двигатель заблокирован Пч-блокировкой, перед снятием блокировки и повторным пуском двигателя должно пройти установленное на данном таймере время. Следующий пуск двигателя увеличит число срабатываний счетчика Пч.
ДПуск.Разреш хол пуск	Оставшееся количество холодных пусков
ДПуск.ЧОП	Счетчик операций двигателя с момента последнего квитирования.
ДПуск.Врм раб	Время операций двигателя с момента последнего квитирования.
ДПуск.чПАС	Число переопределений аварийной ситуации с момента последнего квитирования.
ДПуск.Общ вр раб	Время работы двигателя с момента последнего квитирования.
ДПуск.ОСОД	Общий счетчик операций двигателя с момента последнего квитирования.

<i>Имя</i>	<i>Описание</i>
ДПуск.чПРХ откл	Число отключений при переходе с момента последнего квитирования.
ДПуск.чОбр откл	Число отключений при прокрутке в обратном направлении с момента последнего квитирования.
ДПуск.чНСП откл	Число отключений переключения при нулевой скорости с момента последнего квитирования.
ДПуск.чОНЗП	Число отключений незавершенной последовательности с момента последнего квитирования.
ДПуск.чПч блок	Число блокировок пусков за час с момента последнего квитирования.
ДПуск.чИМП блок	Число интервалов времени между блокировками пуска с момента последнего квитирования.
Сис.Сч_вр_работы	Счетчик времени работы защитного устройства
Сис.Счетчик часов	Счетчик часов

Выбираемые коммутационные устройства DNP

<i>Имя</i>	<i>Описание</i>
.-	Нет присвоения
Распределительный щит[1].Поз	Сигнал: Положение выключателя (0 = Промежуточное, 1 = ОТКЛ, 2 = ВКЛ, 3 = Нарушенное)

Сигналы DNP (состояния выходов)

ПРИМЕЧАНИЕ

Некоторые сигналы (являющиеся активными только в течение короткого времени) необходимо подтверждать отдельно (например, сигналы отключения) с помощью системы связи.

Сигнал	Описание
занято	Это сообщение появляется при запуске протокола. Параметр сбрасывается во время прекращения работы протокола.
готово	Это сообщение появляется в том случае, если протокол успешно запущен и готов к обмену данными.
активно	Обмен данными с главным устройством (SCADA) в активном состоянии. Обратите внимание, что для TCP/UDP это состояние будет постоянно иметь значение «Низкий», пока для параметра «Подтвердить DataLink» не будет установлено значение «Всегда».
Двоич. выход0	Виртуальный цифровой выход (DNP). Соответствует виртуальному двоичному входу защитного устройства.
Двоич. выход1	Виртуальный цифровой выход (DNP). Соответствует виртуальному двоичному входу защитного устройства.
Двоич. выход2	Виртуальный цифровой выход (DNP). Соответствует виртуальному двоичному входу защитного устройства.
Двоич. выход3	Виртуальный цифровой выход (DNP). Соответствует виртуальному двоичному входу защитного устройства.
Двоич. выход4	Виртуальный цифровой выход (DNP). Соответствует виртуальному двоичному входу защитного устройства.
Двоич. выход5	Виртуальный цифровой выход (DNP). Соответствует виртуальному двоичному входу защитного устройства.
Двоич. выход6	Виртуальный цифровой выход (DNP). Соответствует виртуальному двоичному входу защитного устройства.
Двоич. выход7	Виртуальный цифровой выход (DNP). Соответствует виртуальному двоичному входу защитного устройства.
Двоич. выход8	Виртуальный цифровой выход (DNP). Соответствует виртуальному двоичному входу защитного устройства.
Двоич. выход9	Виртуальный цифровой выход (DNP). Соответствует виртуальному двоичному входу защитного устройства.
Двоич. выход10	Виртуальный цифровой выход (DNP). Соответствует виртуальному двоичному входу защитного устройства.
Двоич. выход11	Виртуальный цифровой выход (DNP). Соответствует виртуальному двоичному входу защитного устройства.
Двоич. выход12	Виртуальный цифровой выход (DNP). Соответствует виртуальному двоичному входу защитного устройства.
Двоич. выход13	Виртуальный цифровой выход (DNP). Соответствует виртуальному двоичному входу защитного устройства.
Двоич. выход14	Виртуальный цифровой выход (DNP). Соответствует виртуальному двоичному входу защитного устройства.
Двоич. выход15	Виртуальный цифровой выход (DNP). Соответствует виртуальному двоичному входу защитного устройства.
Двоич. выход16	Виртуальный цифровой выход (DNP). Соответствует виртуальному двоичному входу защитного устройства.

Значения DNP

Значение	Описание	По умолчанию	Размер	Путь в меню
НПолуч	Счетчик диагностики: Количество полученных символов	0	0 - 9999999999	[Работа /Данн_о сч_и вер_ /DNP3]
НПер	Счетчик диагностики: Количество отправленных символов	0	0 - 9999999999	[Работа /Данн_о сч_и вер_ /DNP3]
Н дефект фрейм	Счетчик диагностики: Общее количество дефектных фреймов. Большое количество означает неопределенное последовательное подключение.	0	0 - 9999999999	[Работа /Данн_о сч_и вер_ /DNP3]
Н ошиб чет	Счетчик диагностики: Количество ошибок четности. Большое количество означает неопределенное последовательное подключение.	0	0 - 9999999999	[Работа /Данн_о сч_и вер_ /DNP3]
НСигналовПрер	Счетчик диагностики: Количество сигналов прерывания. Большое количество означает неопределенное последовательное подключение.	0	0 - 9999999999	[Работа /Данн_о сч_и вер_ /DNP3]
Н невер контр сум	Счетчик диагностики: Число фреймов, полученных при неверной контрольной сумме.	0	0 - 9999999999	[Работа /Данн_о сч_и вер_ /DNP3]

Синхронизация по времени

Синх. вр.

Можно синхронизировать устройство с центральным времязадающим генератором. Это имеет следующие преимущества.

- Время не отклоняется от эталонного времени. Таким образом, постоянно накапливающееся отклонение от эталонного времени будет сбалансировано. См. также главу «Спецификации» (допуски часов реального времени).
- Все синхронизированные устройства работают с использованием одинакового времени. Таким образом, занесенные в журнал события отдельных устройств можно точно сравнивать и совместно оценивать (отдельные события регистратора событий, записи о нарушениях).

Время устройства можно синхронизировать с помощью следующих протоколов:

- IRIG-B
- SNTP
- Протокол связи Modbus (RTU или TCP)
- Протокол связи IEC60870-5-103
- Протокол связи DNP3
- Протокол связи системы защиты (только для устройств дифференциальной защиты линии; используется только одним из двух соединенных устройств).

Указанные протоколы используют различные аппаратные интерфейсы и отличаются также точностью времени. Подробную информацию можно найти в разделе «Спецификации».

<i>Используемый протокол</i>	<i>Аппаратный интерфейс</i>	<i>Рекомендуемое применение</i>
Без синхронизации времени	—	Не рекомендуется
IRIG-B	Вывод IRIG-B	Рекомендуется, если доступен
SNTP	RJ45 (Ethernet)	Рекомендуемая альтернатива IRIG-B, особенно если используется IEC 61850 или Modbus TCP
Modbus RTU	RS485, D-SUB или оптоволоконный	Рекомендуется при использовании протокола связи Modbus RTU и отсутствии генератора кодов времени IRIG-B
Modbus TCP	RJ45 (Ethernet)	Ограниченная рекомендация: если используется протокол связи Modbus TCP и отсутствует генератор кодов времени IRIG-B или сервер SNTP
IEC 60870-5-103	RS485, D-SUB или оптоволоконный	Рекомендуется при использовании протокола связи IEC 10870-5-103 и отсутствии генератора кодов IRIG-B
DNP3	RS485 или RJ45 (Ethernet)	Ограниченная рекомендация: если используется протокол связи DNP3 и отсутствует генератор кодов IRIG-B или сервер SNTP
ProtCom	X102 (оптоволоконный)	<p>Протокол связи ProtCom доступен только для устройств дифференциальной защиты линии и соединяет между собой два устройства.</p> <p>Синхронизацию времени с помощью протокола ProtCom рекомендуется выполнять только на одном из этих двух устройств. (На другом устройстве для синхронизации времени следует использовать другой протокол, например , IRIG-B или SNTP.)</p>

Точность синхронизации времени

Точность синхронизации системного времени на устройствах зависит от нескольких факторов:

- точности подключенного времязадающего генератора
- используемого протокола синхронизации;
- при использовании протоколов Modbus TCP, SNTP или DNP3 TCP/UDP: от сетевой нагрузки и времени передачи пакетов данных.

ПРИМЕЧАНИЕ

Необходимо учитывать точность используемого времязадающего генератора. Колебания времени времязадающего генератора приведут к таким же колебаниям системного времени защитного реле.

Выбор часового пояса и протокола синхронизации

Реле защиты контролирует всемирное координированное (UTC) и местное время. Это означает, что устройство можно синхронизировать с временем UTC, а на дисплее будет отображаться местное время.

Синхронизация с всемирным координированным временем (рекомендуется)

Обычно время синхронизируется с всемирным координированным временем (UTC). Это означает, например, что времязадающий генератор IRIG-B отправляет на реле защиты данные о всемирном координированном времени. Рекомендуется использовать именно этот способ, поскольку он гарантирует продолжительную синхронизацию времени. При этом отсутствуют «скачки во времени», связанные с переходом на летнее и зимнее время.

Чтобы на устройстве отображалось текущее местное время, можно настроить часовой пояс и изменение между летним и зимним временем.

Выполните следующие этапы настройки в разделе [Параметры устройства/Время]:

1. Выберите свой часовой пояс в меню часового пояса.
2. Можно также настроить переключение декретного времени.
3. В меню «Синхронизация времени» выберите необходимый протокол синхронизации (например, IRIG-B).
4. Задайте значения параметров протокола синхронизации (см. соответствующий раздел).

Синхронизация с использованием местного времени

Если необходимо выполнить синхронизацию с использованием местного времени, оставьте часовой пояс *UTC+0 Лондон* и не используйте функцию декретного времени.

ПРИМЕЧАНИЕ

Синхронизация системного времени реле выполняется исключительно с помощью протокола синхронизации, выбранного в меню [Параметры устройства/Время/Синхронизация времени/Используемый протокол].







Без синхронизации времени







Чтобы на устройстве отображалось текущее местное время, можно настроить часовой пояс и изменение между летним и зимним временем.

Выполните следующие этапы настройки в разделе [Параметры устройства/Время]:

1. Выберите свой часовой пояс в меню часового пояса.
2. Можно также настроить переключение декретного времени.
3. Выберите значение *вручную* для определения используемого протокола в меню «Синхронизация времени».
4. Настройте дату и время.

Общие параметры защиты синхронизации времени

Параметр	Описание	Диапазон уставок	По умолчанию	Путь в меню
Смещ УЛВ 	Разница с зимним временем	-180 - 180мин	60мин	[Пар_ устр_ /Время /Час_пояс]
Ручн УЛВ 	Ручная установка летнего времени	неакт_, акт_	акт_	[Пар_ устр_ /Время /Час_пояс]
Лет вр 	Летнее время Доступно только если: Ручн УЛВ = акт_	неакт_, акт_	неакт_	[Пар_ устр_ /Время /Час_пояс]
Лет вр м 	Месяц изменения установки часов на летнее время Доступно только если: Ручн УЛВ = неакт_	Январь, Февраль, Март, Апрель, Май, Июнь, Июль, Август, Сентябрь, Октябрь, Ноябрь, Декабрь	Март	[Пар_ устр_ /Время /Час_пояс]
Лет вр д 	День изменения установки часов на летнее время Доступно только если: Ручн УЛВ = неакт_	Воскресенье, Понедельник, Вторник, Среда, Четверг, Пятница, Суббота, Общий день	Воскресенье	[Пар_ устр_ /Время /Час_пояс]
Лет вр н 	Место выбранного дня в месяце (для установки часов на летнее время) Доступно только если: Ручн УЛВ = неакт_	1-й, 2-й, 3-й, 4-й, 5-й	5-й	[Пар_ устр_ /Время /Час_пояс]

Параметр	Описание	Диапазон уставок	По умолчанию	Путь в меню
Лет вр ч 	Час изменения установки часов на летнее время Доступно только если: Ручн УЛВ = неакт_	0 - 23h	2h	[Пар_ устр_ /Время /Час_пояс]
Лет вр мин 	Минута изменения установки часов на летнее время Доступно только если: Ручн УЛВ = неакт_	0 - 59мин	0мин	[Пар_ устр_ /Время /Час_пояс]
Зим вр м 	Месяц изменения установки часов на зимнее время Доступно только если: Ручн УЛВ = неакт_	Январь, Февраль, Март, Апрель, Май, Июнь, Июль, Август, Сентябрь, Октябрь, Ноябрь, Декабрь	Октябрь	[Пар_ устр_ /Время /Час_пояс]
Зим вр д 	День изменения установки часов на зимнее время Доступно только если: Ручн УЛВ = неакт_	Воскресенье, Понедельник, Вторник, Среда, Четверг, Пятница, Суббота, Общий день	Воскресенье	[Пар_ устр_ /Время /Час_пояс]
Зим вр н 	Место выбранного дня в месяце (для установки часов на зимнее время) Доступно только если: Ручн УЛВ = неакт_	1-й, 2-й, 3-й, 4-й, 5-й	5-й	[Пар_ устр_ /Время /Час_пояс]
Зим вр ч 	Час изменения установки часов на зимнее время Доступно только если: Ручн УЛВ = неакт_	0 - 23h	3h	[Пар_ устр_ /Время /Час_пояс]
Зим вр мин 	Минута изменения установки часов на зимнее время Доступно только если: Ручн УЛВ = неакт_	0 - 59мин	0мин	[Пар_ устр_ /Время /Час_пояс]

Параметр	Описание	Диапазон уставок	По умолчанию	Путь в меню
Час_ пояса 	Часовые пояса	UTC+14 Kiritimati, UTC+13 Rawaki, UTC+12.75 Chatham Island, UTC+12 Wellington, UTC+11.5 Kingston, UTC+11 Port Vila, UTC+10.5 Lord Howe Island, UTC+10 Sydney, UTC+9.5 Adelaide, UTC+9 Tokyo, UTC+8 Hong Kong, UTC+7 Bangkok, UTC+6.5 Rangoon, UTC+6 Colombo, UTC+5.75 Kathmandu, UTC+5.5 New Delhi, UTC+5 Islamabad, UTC+4.5 Kabul, UTC+4 Abu Dhabi, UTC+3.5 Tehran, UTC+3 Moscow, UTC+2 Athens, UTC+1 Berlin, UTC+0 London, UTC-1 Azores, UTC-2 Fern. d.	UTC+0 London	[Пар_ устр_ /Время /Час_пояс]

Синхронизация по времени

<i>Параметр</i>	<i>Описание</i>	<i>Диапазон уставок</i>	<i>По умолчанию</i>	<i>Путь в меню</i>
Синх. вр. 	Синхронизация по времени	-, IRIG-B, SNTP, Modbus, IEC 103, DNP3	-	[Пар_ устр_ /Время /Синх. вр. /Синх. вр.]

Сигналы (состояния выходов) синхронизации времени

<i>Сигнал</i>	<i>Описание</i>
синхронизировано	Часы синхронизированы.

SNTP

SNTP

ПРИМЕЧАНИЕ

Важное предварительное условие: защитному реле необходим доступ к серверу SNTP через подсоединенную сеть. Предпочтительно, чтобы этот сервер был установлен локально.

Принцип работы и основные области применения

SNTP — это стандартный протокол для синхронизации времени через сеть. Для этого в сети должен быть доступен, по крайней мере, один сервер SNTP. Устройство можно настроить для работы с одним или двумя серверами SNTP.

Системное время защитного реле будет синхронизироваться с подключенным сервером SNTP 1–4 раза в минуту. Сервер SNTP, в свою очередь, синхронизирует собственное время с помощью протокола NTP с другими серверами NTP. Это нормальная ситуация. В качестве альтернативы он может синхронизировать время с помощью GPS, радиоуправляемых часов или аналогичного устройства.

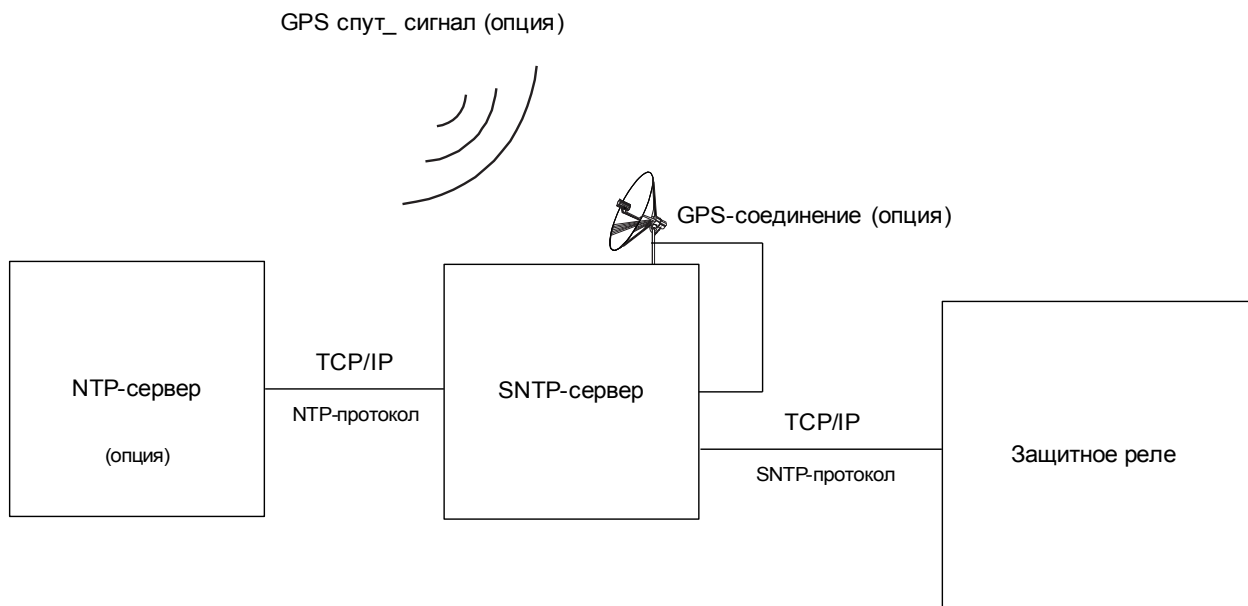

Точность

На точность часов защитного реле влияют точность используемого сервера SNTP и совершенство его опорного сигнала синхронизации.

Дополнительные сведения о точности см. в главе «Спецификации».

Каждый раз при отправке информации о времени сервер SNTP отправляет информацию о точности.

- Слой: слой указывает, через сколько взаимодействующих серверов NTP используемый сервер SNTP подключен к атомным или радиоуправляемым часам.
- Точность: точность системного времени, предоставляемого сервером SNTP.

Кроме того, на точность синхронизации времени влияют характеристики подключенной сети (трафик и время передачи пакетов данных).

Рекомендуется использовать установленный локально сервер SNTP с точностью =200 мкс. Если добиться этого невозможно, совершенство подключенного сервера можно проверить в меню [Работа/Отображение состояния/Синхронизация времени].

- Качество сервера свидетельствует о точности используемого сервера. Качество должно быть ХОРОШИМ или ДОСТАТОЧНЫМ. Не следует использовать сервер ПЛОХОГО качества, так как это может привести к нарушению синхронизации времени.
- Качество сети свидетельствует о сетевой нагрузке и времени передачи пакетов данных. Качество должно быть ХОРОШИМ или ДОСТАТОЧНЫМ. Не следует использовать сеть ПЛОХОГО качества, так как это может привести к нарушению синхронизации времени.

Использование двух серверов SNTP

При использовании двух серверов SNTP устройство по умолчанию всегда выполняет синхронизацию с сервером 1.

При отказе сервера 1 устройство автоматически переключается на сервер 2.

После восстановления сервера 1 после сбоя устройство снова переключается на сервер 1.

Ввод SNTP в эксплуатацию

Синхронизация времени SNTP активируется в меню [Параметры устройства/Время/Синхронизация времени].

- Выберите *SNTP* в меню синхронизации времени.
- Задайте IP-адрес первого сервера в меню SNTP.
- Задайте IP-адрес второго сервера, если он существует.
- Задайте для всех настроенных серверов значение «активный».

Анализ сбоев

Если сигнал SNTP будет отсутствовать более 120 с, состояние SNTP изменится с «активный» на «неактивный», и в регистраторе событий будет создана запись.

Работоспособность SNTP можно проверить в меню [Работа/Отображение состояния/Синхронизация времени/SNTP].

Если окажется, что состояние SNTP не указано как «активный», выполните следующее.

- Проверьте подключение кабелей (подключение кабеля Ethernet).
- Убедитесь, что в устройстве задан правильный IP-адрес (Параметры устройства /TCP/IP).
- Проверьте, задан ли в устройстве IP-адрес сервера SNTP (Параметры устройства/Время/Синхронизация времени/SNTP).
- Проверьте, используется ли SNTP для синхронизации времени (Параметры устройства/Время/Синхронизация времени/Синхронизация времени).
- Проверьте активность связи Ethernet (Параметры устройства/TCP/IP/Соединение = активное?)
- Убедитесь, что сервер SNTP и защитное устройство отвечают на запрос Ping.
- Убедитесь, что сервер SNTP работает и подключен к сети.





Параметры SNTP, используемые при планировании работы устройства





Параметр	Описание	Варианты значений	По умолчанию	Путь в меню
Реж_ 	Режим	не исп_, исп	не исп_	[Планир_ устр_]

Прямые команды SNTP

Параметр	Описание	Диапазон уставок	По умолчанию	Путь в меню
Сбр. счет. 	Сбросить все счетчики.	неакт_, акт_	неакт_	[Работа /Сброс/Подтв /Сброс]

Общие параметры защиты SNTP

Параметр	Описание	Диапазон уставок	По умолчанию	Путь в меню
Сервер1 	Сервер 1	неакт_, акт_	неакт_	[Пар_ устр_ /Время /Синх. вр. /SNTP]
IP байт1 	IP1.IP2.IP3.IP4	0 - 255	0	[Пар_ устр_ /Время /Синх. вр. /SNTP]
IP байт2 	IP1.IP2.IP3.IP4	0 - 255	0	[Пар_ устр_ /Время /Синх. вр. /SNTP]
IP байт3 	IP1.IP2.IP3.IP4	0 - 255	0	[Пар_ устр_ /Время /Синх. вр. /SNTP]
IP байт4 	IP1.IP2.IP3.IP4	0 - 255	0	[Пар_ устр_ /Время /Синх. вр. /SNTP]

Параметр	Описание	Диапазон уставок	По умолчанию	Путь в меню
Сервер2 	Сервер 2	неакт_, акт_	неакт_	[Пар_ устр_ /Время /Синх. вр. /SNTP]
IP байт1 	IP1.IP2.IP3.IP4	0 - 255	0	[Пар_ устр_ /Время /Синх. вр. /SNTP]
IP байт2 	IP1.IP2.IP3.IP4	0 - 255	0	[Пар_ устр_ /Время /Синх. вр. /SNTP]
IP байт3 	IP1.IP2.IP3.IP4	0 - 255	0	[Пар_ устр_ /Время /Синх. вр. /SNTP]
IP байт4 	IP1.IP2.IP3.IP4	0 - 255	0	[Пар_ устр_ /Время /Синх. вр. /SNTP]

Сигналы SNTP

Сигнал	Описание
SNTP активен	Сигнал: Если нет действительного сигнала SNTP в течение 120 сек., SNTP считается неактивным.

Счетчики SNTP

Значение	Описание	По умолчанию	Размер	Путь в меню
Числ. синх.	Общее число синхронизаций.	0	0 - 9999999999	[Работа /Данн_ о сч_ и вер_ /Синх. вр. /SNTP]
Числ. потер. соед.	Общее число потерь соединения SNTP (отс. синх. в течение 120 сек.).	0	0 - 9999999999	[Работа /Данн_ о сч_ и вер_ /Синх. вр. /SNTP]

Значение	Описание	По умолчанию	Размер	Путь в меню
Числ. мал. синх.	Сервисный счетчик: Общее число очень маленьких поправок времени.	0	0 - 9999999999	[Работа /Данн_о сч_и вер_ /Синх. вр. /SNTP]
Числ. норм. синх.	Сервисный счетчик: Общее число нормальных поправок времени.	0	0 - 9999999999	[Работа /Данн_о сч_и вер_ /Синх. вр. /SNTP]
Числ. больш. синх.	Сервисный счетчик: Общее число очень больших поправок времени.	0	0 - 9999999999	[Работа /Данн_о сч_и вер_ /Синх. вр. /SNTP]
Числ. фил. синх.	Сервисный счетчик: Общее число фильтрованных поправок времени.	0	0 - 9999999999	[Работа /Данн_о сч_и вер_ /Синх. вр. /SNTP]
Числ. медл. перен.	Сервисный счетчик: Общее число медленных переносов.	0	0 - 9999999999	[Работа /Данн_о сч_и вер_ /Синх. вр. /SNTP]
Число больш. сдв.	Сервисный счетчик: Общее число больших сдвигов.	0	0 - 9999999999	[Работа /Данн_о сч_и вер_ /Синх. вр. /SNTP]
Число внутр. пауз	Сервисный счетчик: Общее число внутренних пауз.	0	0 - 9999999999	[Работа /Данн_о сч_и вер_ /Синх. вр. /SNTP]
Гр. серв.1	Группа сервера 1	0	0 - 9999999999	[Работа /Отображение состояния /Синх. вр. /SNTP]
Гр. серв.2	Группа сервера 2	0	0 - 9999999999	[Работа /Отображение состояния /Синх. вр. /SNTP]

Значения SNTP

Значение	Описание	По умолчанию	Размер	Путь в меню
Используемый сервер	Какой сервер используется для синхронизации SNTP.	Нет	Сервер 1, Сервер 2, Нет	[Работа /Отображение состояния /Синх. вр. /SNTP]
Точн. серв.1	Точность сервера 1	0мс	0 - 1000.00000м с	[Работа /Отображение состояния /Синх. вр. /SNTP]
Точн. серв.2	Точность сервера 2	0мс	0 - 1000.00000м с	[Работа /Отображение состояния /Синх. вр. /SNTP]
К-во серв.	Качество сервера, используемого для синхронизации (ХОРОШЕЕ, ДОСТАТОЧНОЕ, ПЛОХОЕ)	-	ХОРОШЕЕ, ДОСТАТОЧНО, ПЛОХОЕ, -	[Работа /Отображение состояния /Синх. вр. /SNTP]
Сет. соед.	Качество сетевого соединения (ХОРОШЕЕ, ДОСТАТОЧНОЕ, ПЛОХОЕ).	-	ХОРОШЕЕ, ДОСТАТОЧНО, ПЛОХОЕ, -	[Работа /Отображение состояния /Синх. вр. /SNTP]

IRIG-B00X

IRIG-B

ПРИМЕЧАНИЕ

Требование: требуется генератор кода времени IRIG-B00X. IRIG-B004 и выше поддерживает/передает «информацию о годе».

Если используется код времени, который не поддерживает «информацию о годе» (IRIG-B000, IRIG-B001, IRIG-B002, IRIG-B003), нужно задать год в устройстве вручную. В данном случае правильная информация о годе является предварительным условием для правильной работы IRIG-B.

Принцип — основное использование

IRIG-B — это самый распространенный стандарт для синхронизации времени защитных устройств в средневольтной среде.

Защитное устройство поддерживает IRIG-B согласно стандарту IRIG STANDARD 200-04.

Это значит, что поддерживаются все форматы синхронизации времени IRIG-B00X (IRIG-B000/B001/B002/B003/B004/B005/B006/B007). Рекомендуется использовать коды IRIG-B004 или выше, передающие «информацию о годе».

Системное время защитного устройства синхронизируется с подключенным генератором кода IRIG-B раз в секунду. Точность используемого генератора кода IRIG-B можно повысить с помощью подключения к нему GPS-приемника.

GPS спут_ сигнал (опция)

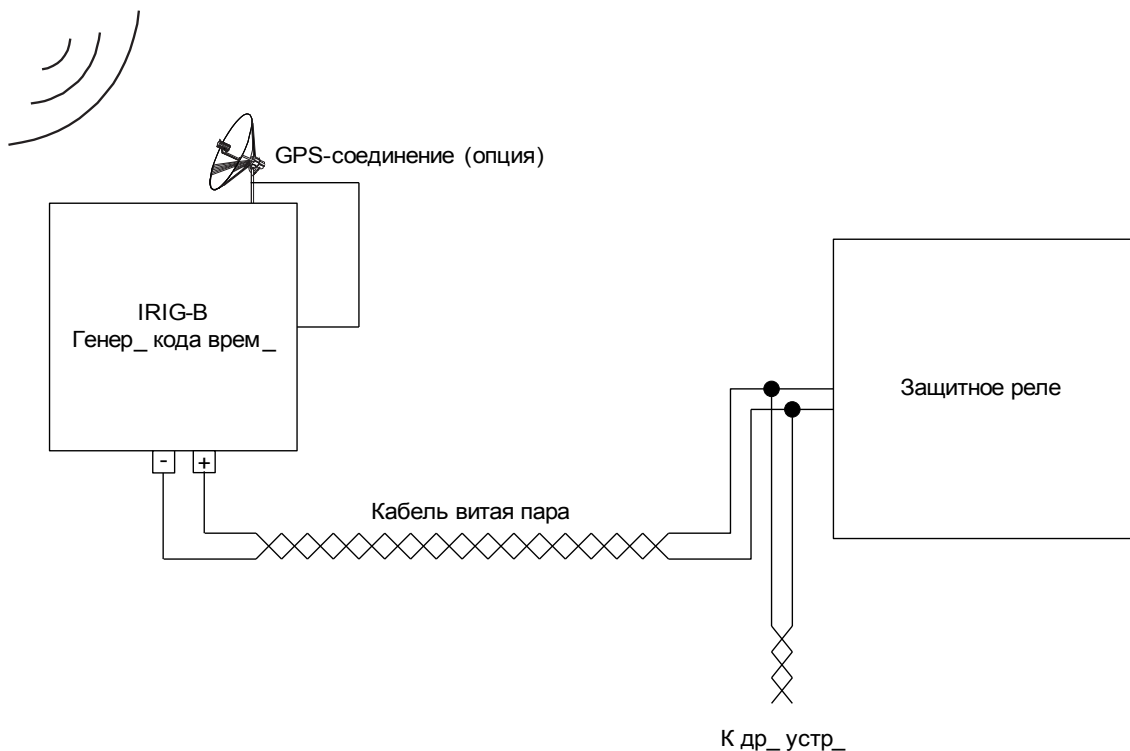

Расположение интерфейса IRIG-B зависит от типа устройства. См. электрическую схему, предоставляемую с защитным устройством.

Ввод IRIG-B в эксплуатацию

Активируйте синхронизацию IRIG-B в меню [Параметры устройства/Время/Синхронизация времени]:

- Выберите *IRIG-B* в меню синхронизации времени.
- Задайте для синхронизации времени в меню IRIG-B значение *активно*.
- Выберите тип IRIG-B (B000–B007).

Анализ сбоев

Если устройство не принимает код времени IRIG-B более 60 с, состояние IRIG-B меняется с *активного* на *неактивное*, и в регистратор событий вносится запись.

Проверьте функциональность IRIG-B с помощью меню [Работа/Отображение состояния/Синхронизация времени/ IRIG-B].

Если состояние IRIG-B отображается как *активное*, выполните следующее.

- Сначала проверьте проводку IRIG-B.
- Убедитесь, что задан правильный тип IRIG-B00X.

Команды управления IRIG-B

Кроме информации о дате и времени, код IRIG-B может передавать до 18 команд управления, которые защитное устройство может обрабатывать. Их должен устанавливать и подавать генератор кода IRIG-B.

Защитное устройство позволяет назначать до 18 команд управления IRIG-B для выполнения назначенного действия. Если действию присвоена команда управления, оно будет выполнено, как только передаваемая команда управления будет иметь истинное значение. Например, можно начать запуск статистики или включить с помощью реле уличное освещение.

ПРИМЕЧАНИЕ

Записи о командах управления IRIG-B не вносятся в регистраторы событий и сбоев.

Лучшим вариантом записи сигнала управления (при необходимости) является логическое уравнение (1 шлюз), так как схемы программируемой логики всегда протоколируются.

Параметры IRIG-B00X, используемые при планировании работы устройства

Параметр	Описание	Варианты значений	По умолчанию	Путь в меню
Реж_ 	Режим	не исп_, исп	не исп_	[Планир_ устр_]

Прямые команды IRIG-B00X

Параметр	Описание	Диапазон уставок	По умолчанию	Путь в меню
Квит Счет IRIG-B 	Квитирование диагностических счетчиков: IRIG-B	неакт_, акт_	неакт_	[Работа /Сброс/Подтв /Сброс]

Общие параметры защиты IRIG-B00X

Параметр	Описание	Диапазон уставок	По умолчанию	Путь в меню
Функция 	Постоянное включение или выключение модуля/ступени.	неакт_, акт_	неакт_	[Пар_ устр_ /Время /Синх. вр. /IRIG-B]
IRIG-B00X 	Определение типа: IRIG-B00X. Типы IRIG-B отличаются в зависимости от «Кодировок» (год выпуска, функции управления, чисто двоичные секунды).	IRIGB-000, IRIGB-001, IRIGB-002, IRIGB-003, IRIGB-004, IRIGB-005, IRIGB-006, IRIGB-007	IRIGB-000	[Пар_ устр_ /Время /Синх. вр. /IRIG-B]

Сигналы IRIG-B00X (состояния выходов)

Сигнал	Описание
IRIG-B активен	Сигнал: Если в течение 60 секунд нет действительного сигнала IRIG-B, IRIG-B считается неактивным.
Инв_ сиг_ высо/низ ур_	Сигнал: сигналы IRIG-B высокого и низкого уровня инвертированы. Это НЕ означает, что проводка неисправна. В случае неисправности проводки обнаружить сигнал IRIG-B было бы невозможно.

<i>Сигнал</i>	<i>Описание</i>
Упр_ сигнал14	Сигнал: управляющий сигнал IRIG-B. Эти сигналы настраиваются с помощью генератора IRIG-B. Их можно использовать для осуществления внутренних процедур дальнейшего регулирования устройства (например, логических функций).
Упр_ сигнал15	Сигнал: управляющий сигнал IRIG-B. Эти сигналы настраиваются с помощью генератора IRIG-B. Их можно использовать для осуществления внутренних процедур дальнейшего регулирования устройства (например, логических функций).
Упр_ сигнал16	Сигнал: управляющий сигнал IRIG-B. Эти сигналы настраиваются с помощью генератора IRIG-B. Их можно использовать для осуществления внутренних процедур дальнейшего регулирования устройства (например, логических функций).
Упр_ сигнал17	Сигнал: управляющий сигнал IRIG-B. Эти сигналы настраиваются с помощью генератора IRIG-B. Их можно использовать для осуществления внутренних процедур дальнейшего регулирования устройства (например, логических функций).
Упр_ сигнал18	Сигнал: управляющий сигнал IRIG-B. Эти сигналы настраиваются с помощью генератора IRIG-B. Их можно использовать для осуществления внутренних процедур дальнейшего регулирования устройства (например, логических функций).

Значения IRIG-B00X

<i>Значение</i>	<i>Описание</i>	<i>По умолчанию</i>	<i>Размер</i>	<i>Путь в меню</i>
Кол_Фрейм_ОК	Общее количество пригодных фреймов.	0	0 - 65535	[Работа /Данн_ о сч_ и вер_ /Синх. вр. /IRIG-B]
№ОшибФрейм	Общее количество ошибок фреймов. Физически поврежденный фрейм.	0	0 - 65535	[Работа /Данн_ о сч_ и вер_ /Синх. вр. /IRIG-B]
Фр_	Фронты: общее количество растущих и падающих фронтов. Этот сигнал показывает, доступен ли сигнал на входе IRIG-B.	0	0 - 65535	[Работа /Данн_ о сч_ и вер_ /Синх. вр. /IRIG-B]

Параметры

Установка и планирование параметров может производиться следующим образом:

- непосредственно с устройства или
- с помощью программного обеспечения *Smart View*.

Определения параметров

Параметры устройства

Параметры устройства являются частью древовидного каталога параметров. Эти параметры позволяют (в зависимости от типа устройства):

- устанавливать уровни отсечки,
- настраивать цифровые входы,
- настраивать выходные реле,
- назначать СДИ,
- назначать сигналы подтверждения,
- настраивать статистику,
- настраивать параметры протокола,
- применять настройки ИЧМ,
- настраивать регистраторы (отчеты),
- устанавливать дату и время,
- изменять пароли,
- просматривать версию (сборку) устройства.

Параметры участка

Параметры участка являются частью древовидного каталога параметров. Параметры участка представляют собой очень важные, основные настройки распределительного устройства, такие как номинальная частота и коэффициенты трансформации трансформаторов.

Параметры защиты

Параметры защиты являются частью древовидного каталога параметров. Этот подкаталог включает в себя следующие элементы.

- *Глобальные параметры защиты являются частью параметров защиты:* все настройки и назначения, которые выполняются при помощи древовидного каталога общих параметров, имеют силу независимо от групп настроек. Их необходимо установить только один раз. Кроме того, они включают в себя параметры управления выключателями.
- *Переключатель параметров настроек является одним из параметров защиты:* можно напрямую переключиться на нужную группу параметров или определить условия для переключения на другую группу параметров настроек параметров.

- *Параметры группы настроек являются частью параметров защиты:* при помощи группы настроек параметров пользователь может индивидуально настроить защитное устройство в соответствии с условиями в электросети и характеристиками тока. Они могут индивидуально устанавливаться в каждой группе настроек.

Параметры планирования работы устройства

Параметры планирования работы устройства являются частью древовидного каталога параметров.

- **Улучшение удобства применения (наглядности):** Все модули защиты, которые в настоящий момент не нужны, могут
- быть удалены из защиты (переведены в невидимый режим) при помощи планирования работы устройства. В меню «Планирование устройства» пользователь может ограничить область применения защитного устройства в соответствии с потребностями. Пользователь может оптимизировать эксплуатационную пригодность устройства путем удаления тех модулей, которые в настоящий момент не используются.
- **Приспособление устройства к конкретной области применения:** Для нужных модулей следует определить способ их работы (направленный, ненаправленный, <, >...).

Прямые команды

Прямые команды являются частью дерева параметров устройства, но они **НЕ** входят в файл параметров. Они исполняются напрямую (пример - обнуление счетчика).

Состояние входов модулей

Входы модулей являются частью древовидного каталога параметров. Состояние входа модуля является контекстно-зависимым.

Пользователь может управлять работой модулей, изменяя состояния на их входах. Можно назначить **входам модуля** различные сигналы. Состояния сигналов, назначенных входам, можно определить по отображению состояния. Входы модуля можно идентифицировать по наличию «-I» в конце имени.

Сигналы

Сигналы являются частью древовидного каталога параметров. Состояние сигнала является контекстно-зависимым.

- **Сигналы** отражают состояние установленной системы или оборудования (например, индикаторы положения выключателя).
- **Сигналы** представляют собой результат анализа состояния электросети и оборудования (нормальная работа системы, обнаружена неполадка в работе трансформатора и т. п.).
- **Сигналы** представляют собой результаты действий, которые производятся с устройством (например, команда отключения) и зависят от настройки параметров.

Наборы адаптивных параметров

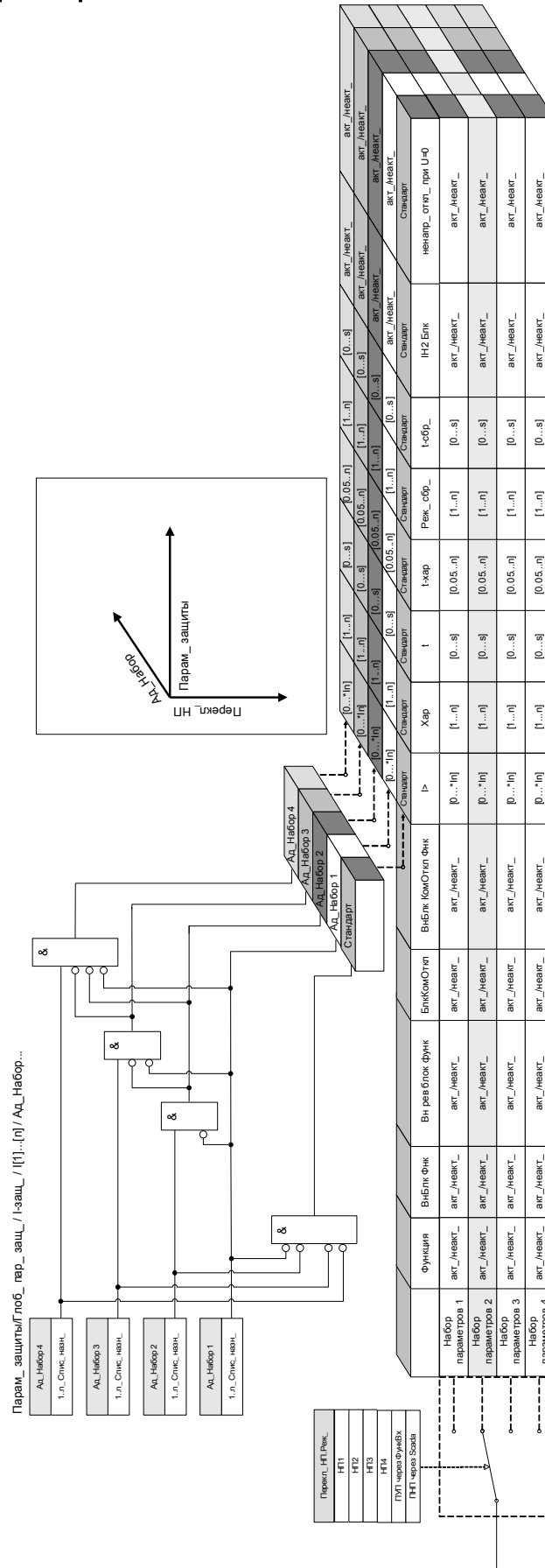

Адаптивные параметры являются частью древовидного каталога параметров.

При помощи **наборов адаптивных параметров** пользователь может временно изменять отдельные параметры в группах параметров.

ПРИМЕЧАНИЕ

Адаптивные параметры автоматически принимают прежнее значение как только сигнал подтверждения, который их активировал, принимает прежнее значение. Обратите внимание на то, что набор адаптивных параметров 1 имеет приоритет над набором адаптивных параметров 2. Набор адаптивных параметров 2 имеет приоритет над набором адаптивных параметров 3. Набор адаптивных параметров 3 имеет приоритет над набором адаптивных параметров 4.

ПРИМЕЧАНИЕ

Для оптимизации удобства применения (наглядности) наборы адаптивных параметров становятся видимыми только при назначении соответствующих сигналов активации (в ПО Smart View версии 2.0 и выше).

Пример: Для применения адаптивных параметров с защитным элементом I[1] необходимо выполнить следующие действия:

- Выполните назначение сигнала активации для набора адаптивных параметров 1 в Общем древовидном каталоге параметров защитного элемента I[1].
- Теперь набор адаптивных параметров будет отображаться в каталоге наборов адаптивных параметров для элемента I[1].

При помощи дополнительных сигналов активации могут применяться другие наборы адаптивных параметров.

Функции интеллектуального электронного устройства (реле) могут быть оптимизированы/настроены при помощи **адаптивных параметров** таким образом, чтобы его работа соответствовала требованиям изменений состояния электросети или системы передачи электроэнергии и обеспечивала возможность контроля в случае непредсказуемых обстоятельств.

Кроме того, адаптивные параметры могут также использоваться для реализации различных защитных функций или для расширения возможностей соответствующих модулей простыми мерами без необходимости дорогостоящей перекомпоновки существующего аппаратного обеспечения или платформы ПО.

Адаптивные параметры могут использоваться, помимо стандартного набора параметров, одного из четырех наборов параметров с номерами от 1 до 4, например, при работе с элементом защиты от максимального тока, управляемого с помощью настраиваемой логики управления набором параметров. Динамическое переключение набора адаптивных параметров будет активно только для конкретного элемента, если его логика управления адаптивным набором сконфигурирована соответствующим образом, и до тех пор, пока сигнал активации имеет истинное значение.

Для некоторых защитных элементов, таких как элементы защиты от длительного или мгновенного максимального тока (50P, 51P, 50G, 51G...), помимо установок «по умолчанию» имеются еще четыре «альтернативные» установки измеряемого значения для значения сигнала срабатывания, типа кривой, шкалы времени и режима сброса, которые можно динамически переключать при помощи логики управления адаптивным набором в отдельном параметре набора.

Если функция **адаптивных параметров** не используется, то не следует выбирать (назначать) логику управления адаптивным набором. Защитные элементы в таком случае работают как нормальная защита с установками «по умолчанию». Если логике управления **набором адаптивных параметров** назначена логическая функция, то защитный элемент будет переключен на соответствующие адаптивные настройки после подтверждения назначенной логической функции, а потом примет прежнее значение по умолчанию, когда назначенный сигнал, который активировал **адаптивный набор параметров**, прекратит действие.

Пример применения

При выполнении условия ускорения защит при включении выключателя обычно выдается запрос на встроенную защитную функцию, суть которой состоит в более быстром отключении линии, в которой возникла неполадка, причем мгновенно или, в некоторых случаях, ненаправленно.

Такую функцию ускорения защит при включении выключателя можно легко реализовать с помощью вышеуказанных **адаптивных параметров**. Стандартный элемент защиты от максимального тока (например, 51P) обычно работает с инверсной кривой (например, ANSI, тип A), тогда как при ускорении защит при включении выключателя (УЗВВ) он должен отключиться мгновенно. Если логическая функция ускорения защит при включении выключателя принимает значение «включена» и определяет замкнутое положение выключателя, то реле переключается на **адаптивный набор параметров 1**, если сигнал «УЗВВ включено» назначен для **адаптивного набора параметров 1**. Соответствующий **адаптивный набор параметров 1** становится активным, что означает, что, например, «тип кривой = ДБП» и « $t = 0$ » секунд.

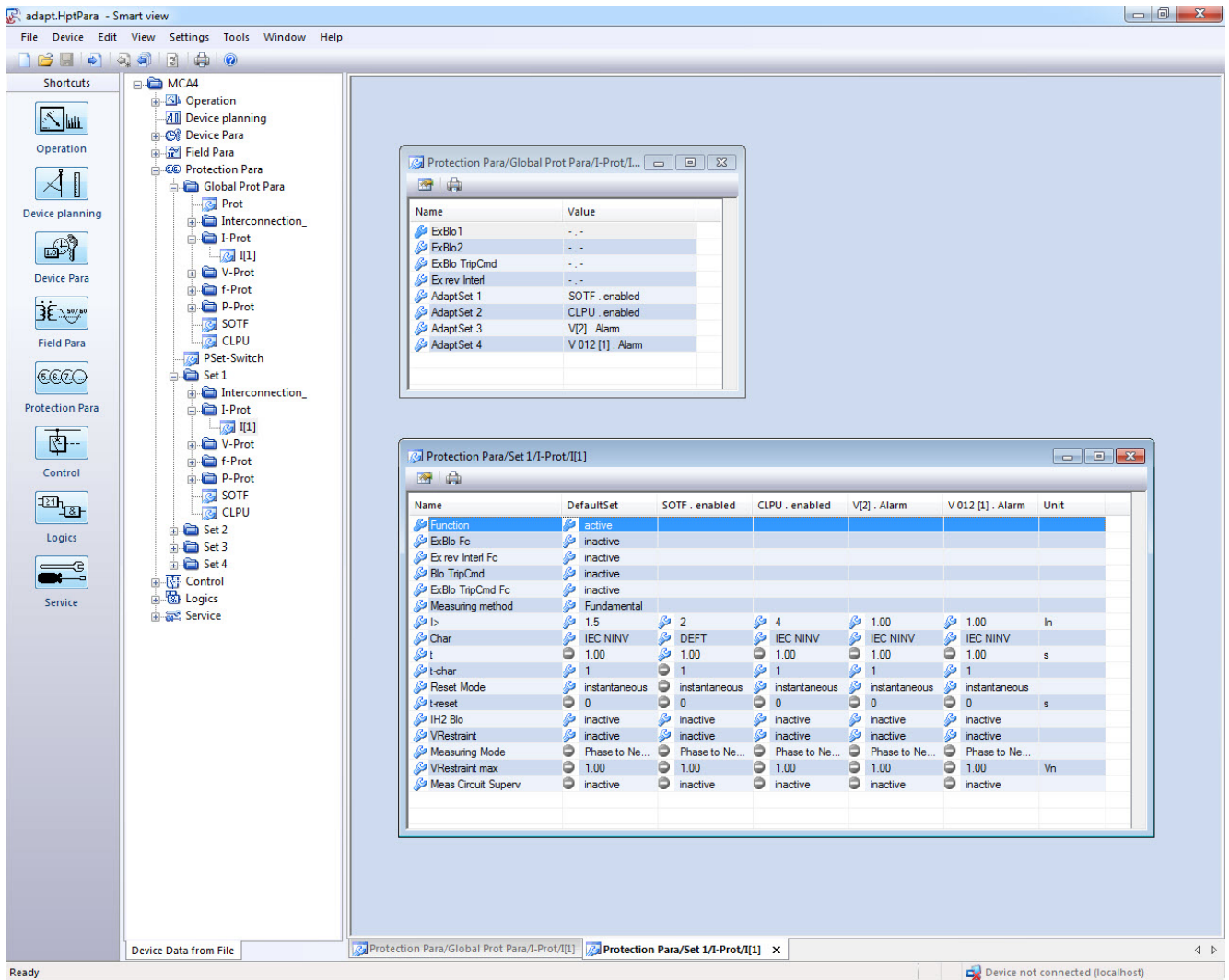

Показанный выше снимок экранного изображения показывает конфигурацию адаптивных настроек и области применения, использующие только один простоя элемент защиты от максимального тока:

1. Стандартный набор: настройки по умолчанию
2. Набор адаптивных параметров 1: применение УЗВВ (модуля ускорения защит при включении выключателя)
3. Набор адаптивных параметров 2: применение МБПТ (модуля блокировки пусковых токов)
4. Набор адаптивных параметров 3: Защита по току с пуском по напряжению (ANSI 51V)
5. Набор адаптивных параметров 4: Защита по току с пуском по напряжению с обратной последовательностью чередования фаз

Примеры применения

- Выходной сигнал модуля ускорения защит при включении выключателя можно использовать для активации **набора адаптивных параметров**, который включает защиту от максимального тока.
- Выходной сигнал модуля блокировки пусковых токов можно использовать для активации **набора адаптивных параметров**, который выключает защиту от максимального тока.
- С помощью **наборов адаптивных параметров** можно реализовать адаптивное автоматическое повторное включение. После попытки повторного включения можно установить пороги отключения или кривые отключения защиты от максимального тока.
- В зависимости от пониженного напряжения защиту от максимального тока можно видоизменить (с управлением по напряжению).
- Функция защиты от превышения максимального тока на землю может быть изменена в зависимости от напряжения нулевой последовательности.
- Динамическое и автоматическое согласование настроек защиты тока на землю в соответствии с изменениями однофазной нагрузки (адаптивные настройки реле – нормальные настройки/альтернативные настройки)

ПРИМЕЧАНИЕ

Наборы адаптивных параметров применимы только для устройств с модулями защиты от максимального тока.

Сигналы активации набора адаптивных параметров

Имя	Описание
.-	Нет присвоения
ВншЗащ[1].Трев_	Сигнал: Тревога
ВншЗащ[2].Трев_	Сигнал: Тревога
ВншЗащ[3].Трев_	Сигнал: Тревога
ВншЗащ[4].Трев_	Сигнал: Тревога
КТТ.Трев_	Сигнал: Сигнал тревоги измерительной схемы контроля трансформатора напряжения
ЦВх Слот X1.ЦВх 1	Сигнал: Цифровой вход
ЦВх Слот X1.ЦВх 2	Сигнал: Цифровой вход
ЦВх Слот X1.ЦВх 3	Сигнал: Цифровой вход
ЦВх Слот X1.ЦВх 4	Сигнал: Цифровой вход
ЦВх Слот X1.ЦВх 5	Сигнал: Цифровой вход
ЦВх Слот X1.ЦВх 6	Сигнал: Цифровой вход
ЦВх Слот X1.ЦВх 7	Сигнал: Цифровой вход
ЦВх Слот X1.ЦВх 8	Сигнал: Цифровой вход
ЦВх Слот X1.ЦВх 1	Сигнал: Цифровой вход
ЦВх Слот X1.ЦВх 2	Сигнал: Цифровой вход
ЦВх Слот X1.ЦВх 3	Сигнал: Цифровой вход
ЦВх Слот X1.ЦВх 4	Сигнал: Цифровой вход
Modbus.SCD Ком 1	Команда SCADA
Modbus.SCD Ком 2	Команда SCADA
Modbus.SCD Ком 3	Команда SCADA
Modbus.SCD Ком 4	Команда SCADA
Modbus.SCD Ком 5	Команда SCADA
Modbus.SCD Ком 6	Команда SCADA
Modbus.SCD Ком 7	Команда SCADA
Modbus.SCD Ком 8	Команда SCADA
Modbus.SCD Ком 9	Команда SCADA
Modbus.SCD Ком 10	Команда SCADA
Modbus.SCD Ком 11	Команда SCADA
Modbus.SCD Ком 12	Команда SCADA
Modbus.SCD Ком 13	Команда SCADA
Modbus.SCD Ком 14	Команда SCADA
Modbus.SCD Ком 15	Команда SCADA
Modbus.SCD Ком 16	Команда SCADA
IEC61850.Вирт вход1	Сигнал: Виртуальный вход (IEC61850 GGIO Ind)
IEC61850.Вирт вход2	Сигнал: Виртуальный вход (IEC61850 GGIO Ind)
IEC61850.Вирт вход3	Сигнал: Виртуальный вход (IEC61850 GGIO Ind)

<i>Имя</i>	<i>Описание</i>
IEC61850.Вирт вход4	Сигнал: Виртуальный вход (IEC61850 GGIO Ind)
IEC61850.Вирт вход5	Сигнал: Виртуальный вход (IEC61850 GGIO Ind)
IEC61850.Вирт вход6	Сигнал: Виртуальный вход (IEC61850 GGIO Ind)
IEC61850.Вирт вход7	Сигнал: Виртуальный вход (IEC61850 GGIO Ind)
IEC61850.Вирт вход8	Сигнал: Виртуальный вход (IEC61850 GGIO Ind)
IEC61850.Вирт вход9	Сигнал: Виртуальный вход (IEC61850 GGIO Ind)
IEC61850.Вирт вход10	Сигнал: Виртуальный вход (IEC61850 GGIO Ind)
IEC61850.Вирт вход11	Сигнал: Виртуальный вход (IEC61850 GGIO Ind)
IEC61850.Вирт вход12	Сигнал: Виртуальный вход (IEC61850 GGIO Ind)
IEC61850.Вирт вход13	Сигнал: Виртуальный вход (IEC61850 GGIO Ind)
IEC61850.Вирт вход14	Сигнал: Виртуальный вход (IEC61850 GGIO Ind)
IEC61850.Вирт вход15	Сигнал: Виртуальный вход (IEC61850 GGIO Ind)
IEC61850.Вирт вход16	Сигнал: Виртуальный вход (IEC61850 GGIO Ind)
IEC61850.Вирт вход17	Сигнал: Виртуальный вход (IEC61850 GGIO Ind)
IEC61850.Вирт вход18	Сигнал: Виртуальный вход (IEC61850 GGIO Ind)
IEC61850.Вирт вход19	Сигнал: Виртуальный вход (IEC61850 GGIO Ind)
IEC61850.Вирт вход20	Сигнал: Виртуальный вход (IEC61850 GGIO Ind)
IEC61850.Вирт вход21	Сигнал: Виртуальный вход (IEC61850 GGIO Ind)
IEC61850.Вирт вход22	Сигнал: Виртуальный вход (IEC61850 GGIO Ind)
IEC61850.Вирт вход23	Сигнал: Виртуальный вход (IEC61850 GGIO Ind)
IEC61850.Вирт вход24	Сигнал: Виртуальный вход (IEC61850 GGIO Ind)
IEC61850.Вирт вход25	Сигнал: Виртуальный вход (IEC61850 GGIO Ind)
IEC61850.Вирт вход26	Сигнал: Виртуальный вход (IEC61850 GGIO Ind)
IEC61850.Вирт вход27	Сигнал: Виртуальный вход (IEC61850 GGIO Ind)
IEC61850.Вирт вход28	Сигнал: Виртуальный вход (IEC61850 GGIO Ind)
IEC61850.Вирт вход29	Сигнал: Виртуальный вход (IEC61850 GGIO Ind)
IEC61850.Вирт вход30	Сигнал: Виртуальный вход (IEC61850 GGIO Ind)
IEC61850.Вирт вход31	Сигнал: Виртуальный вход (IEC61850 GGIO Ind)
IEC61850.Вирт вход32	Сигнал: Виртуальный вход (IEC61850 GGIO Ind)
IEC61850.SPSCO1	Разряд состояния, который может настраиваться клиентами, такими как SCADA (Single Point Controllable Status Output).
IEC61850.SPSCO2	Разряд состояния, который может настраиваться клиентами, такими как SCADA (Single Point Controllable Status Output).
IEC61850.SPSCO3	Разряд состояния, который может настраиваться клиентами, такими как SCADA (Single Point Controllable Status Output).
IEC61850.SPSCO4	Разряд состояния, который может настраиваться клиентами, такими как SCADA (Single Point Controllable Status Output).
IEC61850.SPSCO5	Разряд состояния, который может настраиваться клиентами, такими как SCADA (Single Point Controllable Status Output).
IEC61850.SPSCO6	Разряд состояния, который может настраиваться клиентами, такими как SCADA (Single Point Controllable Status Output).

<i>Имя</i>	<i>Описание</i>
IEC61850.SPCSO7	Разряд состояния, который может настраиваться клиентами, такими как SCADA (Single Point Controllable Status Output).
IEC61850.SPCSO8	Разряд состояния, который может настраиваться клиентами, такими как SCADA (Single Point Controllable Status Output).
IEC61850.SPCSO9	Разряд состояния, который может настраиваться клиентами, такими как SCADA (Single Point Controllable Status Output).
IEC61850.SPCSO10	Разряд состояния, который может настраиваться клиентами, такими как SCADA (Single Point Controllable Status Output).
IEC61850.SPCSO11	Разряд состояния, который может настраиваться клиентами, такими как SCADA (Single Point Controllable Status Output).
IEC61850.SPCSO12	Разряд состояния, который может настраиваться клиентами, такими как SCADA (Single Point Controllable Status Output).
IEC61850.SPCSO13	Разряд состояния, который может настраиваться клиентами, такими как SCADA (Single Point Controllable Status Output).
IEC61850.SPCSO14	Разряд состояния, который может настраиваться клиентами, такими как SCADA (Single Point Controllable Status Output).
IEC61850.SPCSO15	Разряд состояния, который может настраиваться клиентами, такими как SCADA (Single Point Controllable Status Output).
IEC61850.SPCSO16	Разряд состояния, который может настраиваться клиентами, такими как SCADA (Single Point Controllable Status Output).
IEC 103.SCD Ком 1	Команда SCADA
IEC 103.SCD Ком 2	Команда SCADA
IEC 103.SCD Ком 3	Команда SCADA
IEC 103.SCD Ком 4	Команда SCADA
IEC 103.SCD Ком 5	Команда SCADA
IEC 103.SCD Ком 6	Команда SCADA
IEC 103.SCD Ком 7	Команда SCADA
IEC 103.SCD Ком 8	Команда SCADA
IEC 103.SCD Ком 9	Команда SCADA
IEC 103.SCD Ком 10	Команда SCADA
Profibus.SCD Ком 1	Команда SCADA
Profibus.SCD Ком 2	Команда SCADA
Profibus.SCD Ком 3	Команда SCADA
Profibus.SCD Ком 4	Команда SCADA
Profibus.SCD Ком 5	Команда SCADA
Profibus.SCD Ком 6	Команда SCADA
Profibus.SCD Ком 7	Команда SCADA
Profibus.SCD Ком 8	Команда SCADA
Profibus.SCD Ком 9	Команда SCADA
Profibus.SCD Ком 10	Команда SCADA
Profibus.SCD Ком 11	Команда SCADA
Profibus.SCD Ком 12	Команда SCADA
Profibus.SCD Ком 13	Команда SCADA

<i>Имя</i>	<i>Описание</i>
Profibus.SCD Ком 14	Команда SCADA
Profibus.SCD Ком 15	Команда SCADA
Profibus.SCD Ком 16	Команда SCADA
Логика.ЛУ1.Элем вых	Сигнал: Выход логического шлюза
Логика.ЛУ1.Таймер вых	Сигнал: Выход таймера
Логика.ЛУ1.Выход	Сигнал: Замкнутый выход (Q)
Логика.ЛУ1.Выход инверт	Сигнал: Замкнутый выход с отрицанием (Q NOT)
Логика.ЛУ2.Элем вых	Сигнал: Выход логического шлюза
Логика.ЛУ2.Таймер вых	Сигнал: Выход таймера
Логика.ЛУ2.Выход	Сигнал: Замкнутый выход (Q)
Логика.ЛУ2.Выход инверт	Сигнал: Замкнутый выход с отрицанием (Q NOT)
Логика.ЛУ3.Элем вых	Сигнал: Выход логического шлюза
Логика.ЛУ3.Таймер вых	Сигнал: Выход таймера
Логика.ЛУ3.Выход	Сигнал: Замкнутый выход (Q)
Логика.ЛУ3.Выход инверт	Сигнал: Замкнутый выход с отрицанием (Q NOT)
Логика.ЛУ4.Элем вых	Сигнал: Выход логического шлюза
Логика.ЛУ4.Таймер вых	Сигнал: Выход таймера
Логика.ЛУ4.Выход	Сигнал: Замкнутый выход (Q)
Логика.ЛУ4.Выход инверт	Сигнал: Замкнутый выход с отрицанием (Q NOT)
Логика.ЛУ5.Элем вых	Сигнал: Выход логического шлюза
Логика.ЛУ5.Таймер вых	Сигнал: Выход таймера
Логика.ЛУ5.Выход	Сигнал: Замкнутый выход (Q)
Логика.ЛУ5.Выход инверт	Сигнал: Замкнутый выход с отрицанием (Q NOT)
Логика.ЛУ6.Элем вых	Сигнал: Выход логического шлюза
Логика.ЛУ6.Таймер вых	Сигнал: Выход таймера
Логика.ЛУ6.Выход	Сигнал: Замкнутый выход (Q)
Логика.ЛУ6.Выход инверт	Сигнал: Замкнутый выход с отрицанием (Q NOT)
Логика.ЛУ7.Элем вых	Сигнал: Выход логического шлюза
Логика.ЛУ7.Таймер вых	Сигнал: Выход таймера
Логика.ЛУ7.Выход	Сигнал: Замкнутый выход (Q)
Логика.ЛУ7.Выход инверт	Сигнал: Замкнутый выход с отрицанием (Q NOT)
Логика.ЛУ8.Элем вых	Сигнал: Выход логического шлюза
Логика.ЛУ8.Таймер вых	Сигнал: Выход таймера
Логика.ЛУ8.Выход	Сигнал: Замкнутый выход (Q)

Параметры

Имя	Описание
Логика.ЛУ8.Выход инверт	Сигнал: Замкнутый выход с отрицанием (Q NOT)
Логика.ЛУ9.Элем вых	Сигнал: Выход логического шлюза
Логика.ЛУ9.Таймер вых	Сигнал: Выход таймера
Логика.ЛУ9.Выход	Сигнал: Замкнутый выход (Q)
Логика.ЛУ9.Выход инверт	Сигнал: Замкнутый выход с отрицанием (Q NOT)
Логика.ЛУ10.Элем вых	Сигнал: Выход логического шлюза
Логика.ЛУ10.Таймер вых	Сигнал: Выход таймера
Логика.ЛУ10.Выход	Сигнал: Замкнутый выход (Q)
Логика.ЛУ10.Выход инверт	Сигнал: Замкнутый выход с отрицанием (Q NOT)
Логика.ЛУ11.Элем вых	Сигнал: Выход логического шлюза
Логика.ЛУ11.Таймер вых	Сигнал: Выход таймера
Логика.ЛУ11.Выход	Сигнал: Замкнутый выход (Q)
Логика.ЛУ11.Выход инверт	Сигнал: Замкнутый выход с отрицанием (Q NOT)
Логика.ЛУ12.Элем вых	Сигнал: Выход логического шлюза
Логика.ЛУ12.Таймер вых	Сигнал: Выход таймера
Логика.ЛУ12.Выход	Сигнал: Замкнутый выход (Q)
Логика.ЛУ12.Выход инверт	Сигнал: Замкнутый выход с отрицанием (Q NOT)
Логика.ЛУ13.Элем вых	Сигнал: Выход логического шлюза
Логика.ЛУ13.Таймер вых	Сигнал: Выход таймера
Логика.ЛУ13.Выход	Сигнал: Замкнутый выход (Q)
Логика.ЛУ13.Выход инверт	Сигнал: Замкнутый выход с отрицанием (Q NOT)
Логика.ЛУ14.Элем вых	Сигнал: Выход логического шлюза
Логика.ЛУ14.Таймер вых	Сигнал: Выход таймера
Логика.ЛУ14.Выход	Сигнал: Замкнутый выход (Q)
Логика.ЛУ14.Выход инверт	Сигнал: Замкнутый выход с отрицанием (Q NOT)
Логика.ЛУ15.Элем вых	Сигнал: Выход логического шлюза
Логика.ЛУ15.Таймер вых	Сигнал: Выход таймера
Логика.ЛУ15.Выход	Сигнал: Замкнутый выход (Q)
Логика.ЛУ15.Выход инверт	Сигнал: Замкнутый выход с отрицанием (Q NOT)
Логика.ЛУ16.Элем вых	Сигнал: Выход логического шлюза

Параметры

Имя	Описание
Логика.ЛУ16.Таймер вых	Сигнал: Выход таймера
Логика.ЛУ16.Выход	Сигнал: Замкнутый выход (Q)
Логика.ЛУ16.Выход инверт	Сигнал: Замкнутый выход с отрицанием (Q NOT)
Логика.ЛУ17.Элем вых	Сигнал: Выход логического шлюза
Логика.ЛУ17.Таймер вых	Сигнал: Выход таймера
Логика.ЛУ17.Выход	Сигнал: Замкнутый выход (Q)
Логика.ЛУ17.Выход инверт	Сигнал: Замкнутый выход с отрицанием (Q NOT)
Логика.ЛУ18.Элем вых	Сигнал: Выход логического шлюза
Логика.ЛУ18.Таймер вых	Сигнал: Выход таймера
Логика.ЛУ18.Выход	Сигнал: Замкнутый выход (Q)
Логика.ЛУ18.Выход инверт	Сигнал: Замкнутый выход с отрицанием (Q NOT)
Логика.ЛУ19.Элем вых	Сигнал: Выход логического шлюза
Логика.ЛУ19.Таймер вых	Сигнал: Выход таймера
Логика.ЛУ19.Выход	Сигнал: Замкнутый выход (Q)
Логика.ЛУ19.Выход инверт	Сигнал: Замкнутый выход с отрицанием (Q NOT)
Логика.ЛУ20.Элем вых	Сигнал: Выход логического шлюза
Логика.ЛУ20.Таймер вых	Сигнал: Выход таймера
Логика.ЛУ20.Выход	Сигнал: Замкнутый выход (Q)
Логика.ЛУ20.Выход инверт	Сигнал: Замкнутый выход с отрицанием (Q NOT)
Логика.ЛУ21.Элем вых	Сигнал: Выход логического шлюза
Логика.ЛУ21.Таймер вых	Сигнал: Выход таймера
Логика.ЛУ21.Выход	Сигнал: Замкнутый выход (Q)
Логика.ЛУ21.Выход инверт	Сигнал: Замкнутый выход с отрицанием (Q NOT)
Логика.ЛУ22.Элем вых	Сигнал: Выход логического шлюза
Логика.ЛУ22.Таймер вых	Сигнал: Выход таймера
Логика.ЛУ22.Выход	Сигнал: Замкнутый выход (Q)
Логика.ЛУ22.Выход инверт	Сигнал: Замкнутый выход с отрицанием (Q NOT)
Логика.ЛУ23.Элем вых	Сигнал: Выход логического шлюза
Логика.ЛУ23.Таймер вых	Сигнал: Выход таймера
Логика.ЛУ23.Выход	Сигнал: Замкнутый выход (Q)

Параметры

Имя	Описание
Логика.ЛУ23.Выход инверт	Сигнал: Замкнутый выход с отрицанием (Q NOT)
Логика.ЛУ24.Элем вых	Сигнал: Выход логического шлюза
Логика.ЛУ24.Таймер вых	Сигнал: Выход таймера
Логика.ЛУ24.Выход	Сигнал: Замкнутый выход (Q)
Логика.ЛУ24.Выход инверт	Сигнал: Замкнутый выход с отрицанием (Q NOT)
Логика.ЛУ25.Элем вых	Сигнал: Выход логического шлюза
Логика.ЛУ25.Таймер вых	Сигнал: Выход таймера
Логика.ЛУ25.Выход	Сигнал: Замкнутый выход (Q)
Логика.ЛУ25.Выход инверт	Сигнал: Замкнутый выход с отрицанием (Q NOT)
Логика.ЛУ26.Элем вых	Сигнал: Выход логического шлюза
Логика.ЛУ26.Таймер вых	Сигнал: Выход таймера
Логика.ЛУ26.Выход	Сигнал: Замкнутый выход (Q)
Логика.ЛУ26.Выход инверт	Сигнал: Замкнутый выход с отрицанием (Q NOT)
Логика.ЛУ27.Элем вых	Сигнал: Выход логического шлюза
Логика.ЛУ27.Таймер вых	Сигнал: Выход таймера
Логика.ЛУ27.Выход	Сигнал: Замкнутый выход (Q)
Логика.ЛУ27.Выход инверт	Сигнал: Замкнутый выход с отрицанием (Q NOT)
Логика.ЛУ28.Элем вых	Сигнал: Выход логического шлюза
Логика.ЛУ28.Таймер вых	Сигнал: Выход таймера
Логика.ЛУ28.Выход	Сигнал: Замкнутый выход (Q)
Логика.ЛУ28.Выход инверт	Сигнал: Замкнутый выход с отрицанием (Q NOT)
Логика.ЛУ29.Элем вых	Сигнал: Выход логического шлюза
Логика.ЛУ29.Таймер вых	Сигнал: Выход таймера
Логика.ЛУ29.Выход	Сигнал: Замкнутый выход (Q)
Логика.ЛУ29.Выход инверт	Сигнал: Замкнутый выход с отрицанием (Q NOT)
Логика.ЛУ30.Элем вых	Сигнал: Выход логического шлюза
Логика.ЛУ30.Таймер вых	Сигнал: Выход таймера
Логика.ЛУ30.Выход	Сигнал: Замкнутый выход (Q)
Логика.ЛУ30.Выход инверт	Сигнал: Замкнутый выход с отрицанием (Q NOT)
Логика.ЛУ31.Элем вых	Сигнал: Выход логического шлюза

<i>Имя</i>	<i>Описание</i>
Логика.ЛУ31.Таймер вых	Сигнал: Выход таймера
Логика.ЛУ31.Выход	Сигнал: Замкнутый выход (Q)
Логика.ЛУ31.Выход инверт	Сигнал: Замкнутый выход с отрицанием (Q NOT)
Логика.ЛУ32.Элем вых	Сигнал: Выход логического шлюза
Логика.ЛУ32.Таймер вых	Сигнал: Выход таймера
Логика.ЛУ32.Выход	Сигнал: Замкнутый выход (Q)
Логика.ЛУ32.Выход инверт	Сигнал: Замкнутый выход с отрицанием (Q NOT)
Логика.ЛУ33.Элем вых	Сигнал: Выход логического шлюза
Логика.ЛУ33.Таймер вых	Сигнал: Выход таймера
Логика.ЛУ33.Выход	Сигнал: Замкнутый выход (Q)
Логика.ЛУ33.Выход инверт	Сигнал: Замкнутый выход с отрицанием (Q NOT)
Логика.ЛУ34.Элем вых	Сигнал: Выход логического шлюза
Логика.ЛУ34.Таймер вых	Сигнал: Выход таймера
Логика.ЛУ34.Выход	Сигнал: Замкнутый выход (Q)
Логика.ЛУ34.Выход инверт	Сигнал: Замкнутый выход с отрицанием (Q NOT)
Логика.ЛУ35.Элем вых	Сигнал: Выход логического шлюза
Логика.ЛУ35.Таймер вых	Сигнал: Выход таймера
Логика.ЛУ35.Выход	Сигнал: Замкнутый выход (Q)
Логика.ЛУ35.Выход инверт	Сигнал: Замкнутый выход с отрицанием (Q NOT)
Логика.ЛУ36.Элем вых	Сигнал: Выход логического шлюза
Логика.ЛУ36.Таймер вых	Сигнал: Выход таймера
Логика.ЛУ36.Выход	Сигнал: Замкнутый выход (Q)
Логика.ЛУ36.Выход инверт	Сигнал: Замкнутый выход с отрицанием (Q NOT)
Логика.ЛУ37.Элем вых	Сигнал: Выход логического шлюза
Логика.ЛУ37.Таймер вых	Сигнал: Выход таймера
Логика.ЛУ37.Выход	Сигнал: Замкнутый выход (Q)
Логика.ЛУ37.Выход инверт	Сигнал: Замкнутый выход с отрицанием (Q NOT)
Логика.ЛУ38.Элем вых	Сигнал: Выход логического шлюза
Логика.ЛУ38.Таймер вых	Сигнал: Выход таймера
Логика.ЛУ38.Выход	Сигнал: Замкнутый выход (Q)

Параметры

<i>Имя</i>	<i>Описание</i>
Логика.ЛУ38.Выход инверт	Сигнал: Замкнутый выход с отрицанием (Q NOT)
Логика.ЛУ39.Элем вых	Сигнал: Выход логического шлюза
Логика.ЛУ39.Таймер вых	Сигнал: Выход таймера
Логика.ЛУ39.Выход	Сигнал: Замкнутый выход (Q)
Логика.ЛУ39.Выход инверт	Сигнал: Замкнутый выход с отрицанием (Q NOT)
Логика.ЛУ40.Элем вых	Сигнал: Выход логического шлюза
Логика.ЛУ40.Таймер вых	Сигнал: Выход таймера
Логика.ЛУ40.Выход	Сигнал: Замкнутый выход (Q)
Логика.ЛУ40.Выход инверт	Сигнал: Замкнутый выход с отрицанием (Q NOT)
Логика.ЛУ41.Элем вых	Сигнал: Выход логического шлюза
Логика.ЛУ41.Таймер вых	Сигнал: Выход таймера
Логика.ЛУ41.Выход	Сигнал: Замкнутый выход (Q)
Логика.ЛУ41.Выход инверт	Сигнал: Замкнутый выход с отрицанием (Q NOT)
Логика.ЛУ42.Элем вых	Сигнал: Выход логического шлюза
Логика.ЛУ42.Таймер вых	Сигнал: Выход таймера
Логика.ЛУ42.Выход	Сигнал: Замкнутый выход (Q)
Логика.ЛУ42.Выход инверт	Сигнал: Замкнутый выход с отрицанием (Q NOT)
Логика.ЛУ43.Элем вых	Сигнал: Выход логического шлюза
Логика.ЛУ43.Таймер вых	Сигнал: Выход таймера
Логика.ЛУ43.Выход	Сигнал: Замкнутый выход (Q)
Логика.ЛУ43.Выход инверт	Сигнал: Замкнутый выход с отрицанием (Q NOT)
Логика.ЛУ44.Элем вых	Сигнал: Выход логического шлюза
Логика.ЛУ44.Таймер вых	Сигнал: Выход таймера
Логика.ЛУ44.Выход	Сигнал: Замкнутый выход (Q)
Логика.ЛУ44.Выход инверт	Сигнал: Замкнутый выход с отрицанием (Q NOT)
Логика.ЛУ45.Элем вых	Сигнал: Выход логического шлюза
Логика.ЛУ45.Таймер вых	Сигнал: Выход таймера
Логика.ЛУ45.Выход	Сигнал: Замкнутый выход (Q)
Логика.ЛУ45.Выход инверт	Сигнал: Замкнутый выход с отрицанием (Q NOT)
Логика.ЛУ46.Элем вых	Сигнал: Выход логического шлюза

Параметры

Имя	Описание
Логика.ЛУ46.Таймер вых	Сигнал: Выход таймера
Логика.ЛУ46.Выход	Сигнал: Замкнутый выход (Q)
Логика.ЛУ46.Выход инверт	Сигнал: Замкнутый выход с отрицанием (Q NOT)
Логика.ЛУ47.Элем вых	Сигнал: Выход логического шлюза
Логика.ЛУ47.Таймер вых	Сигнал: Выход таймера
Логика.ЛУ47.Выход	Сигнал: Замкнутый выход (Q)
Логика.ЛУ47.Выход инверт	Сигнал: Замкнутый выход с отрицанием (Q NOT)
Логика.ЛУ48.Элем вых	Сигнал: Выход логического шлюза
Логика.ЛУ48.Таймер вых	Сигнал: Выход таймера
Логика.ЛУ48.Выход	Сигнал: Замкнутый выход (Q)
Логика.ЛУ48.Выход инверт	Сигнал: Замкнутый выход с отрицанием (Q NOT)
Логика.ЛУ49.Элем вых	Сигнал: Выход логического шлюза
Логика.ЛУ49.Таймер вых	Сигнал: Выход таймера
Логика.ЛУ49.Выход	Сигнал: Замкнутый выход (Q)
Логика.ЛУ49.Выход инверт	Сигнал: Замкнутый выход с отрицанием (Q NOT)
Логика.ЛУ50.Элем вых	Сигнал: Выход логического шлюза
Логика.ЛУ50.Таймер вых	Сигнал: Выход таймера
Логика.ЛУ50.Выход	Сигнал: Замкнутый выход (Q)
Логика.ЛУ50.Выход инверт	Сигнал: Замкнутый выход с отрицанием (Q NOT)
Логика.ЛУ51.Элем вых	Сигнал: Выход логического шлюза
Логика.ЛУ51.Таймер вых	Сигнал: Выход таймера
Логика.ЛУ51.Выход	Сигнал: Замкнутый выход (Q)
Логика.ЛУ51.Выход инверт	Сигнал: Замкнутый выход с отрицанием (Q NOT)
Логика.ЛУ52.Элем вых	Сигнал: Выход логического шлюза
Логика.ЛУ52.Таймер вых	Сигнал: Выход таймера
Логика.ЛУ52.Выход	Сигнал: Замкнутый выход (Q)
Логика.ЛУ52.Выход инверт	Сигнал: Замкнутый выход с отрицанием (Q NOT)
Логика.ЛУ53.Элем вых	Сигнал: Выход логического шлюза
Логика.ЛУ53.Таймер вых	Сигнал: Выход таймера
Логика.ЛУ53.Выход	Сигнал: Замкнутый выход (Q)

Параметры

Имя	Описание
Логика.ЛУ53.Выход инверт	Сигнал: Замкнутый выход с отрицанием (Q NOT)
Логика.ЛУ54.Элем вых	Сигнал: Выход логического шлюза
Логика.ЛУ54.Таймер вых	Сигнал: Выход таймера
Логика.ЛУ54.Выход	Сигнал: Замкнутый выход (Q)
Логика.ЛУ54.Выход инверт	Сигнал: Замкнутый выход с отрицанием (Q NOT)
Логика.ЛУ55.Элем вых	Сигнал: Выход логического шлюза
Логика.ЛУ55.Таймер вых	Сигнал: Выход таймера
Логика.ЛУ55.Выход	Сигнал: Замкнутый выход (Q)
Логика.ЛУ55.Выход инверт	Сигнал: Замкнутый выход с отрицанием (Q NOT)
Логика.ЛУ56.Элем вых	Сигнал: Выход логического шлюза
Логика.ЛУ56.Таймер вых	Сигнал: Выход таймера
Логика.ЛУ56.Выход	Сигнал: Замкнутый выход (Q)
Логика.ЛУ56.Выход инверт	Сигнал: Замкнутый выход с отрицанием (Q NOT)
Логика.ЛУ57.Элем вых	Сигнал: Выход логического шлюза
Логика.ЛУ57.Таймер вых	Сигнал: Выход таймера
Логика.ЛУ57.Выход	Сигнал: Замкнутый выход (Q)
Логика.ЛУ57.Выход инверт	Сигнал: Замкнутый выход с отрицанием (Q NOT)
Логика.ЛУ58.Элем вых	Сигнал: Выход логического шлюза
Логика.ЛУ58.Таймер вых	Сигнал: Выход таймера
Логика.ЛУ58.Выход	Сигнал: Замкнутый выход (Q)
Логика.ЛУ58.Выход инверт	Сигнал: Замкнутый выход с отрицанием (Q NOT)
Логика.ЛУ59.Элем вых	Сигнал: Выход логического шлюза
Логика.ЛУ59.Таймер вых	Сигнал: Выход таймера
Логика.ЛУ59.Выход	Сигнал: Замкнутый выход (Q)
Логика.ЛУ59.Выход инверт	Сигнал: Замкнутый выход с отрицанием (Q NOT)
Логика.ЛУ60.Элем вых	Сигнал: Выход логического шлюза
Логика.ЛУ60.Таймер вых	Сигнал: Выход таймера
Логика.ЛУ60.Выход	Сигнал: Замкнутый выход (Q)
Логика.ЛУ60.Выход инверт	Сигнал: Замкнутый выход с отрицанием (Q NOT)
Логика.ЛУ61.Элем вых	Сигнал: Выход логического шлюза

Параметры

Имя	Описание
Логика.ЛУ61.Таймер вых	Сигнал: Выход таймера
Логика.ЛУ61.Выход	Сигнал: Замкнутый выход (Q)
Логика.ЛУ61.Выход инверт	Сигнал: Замкнутый выход с отрицанием (Q NOT)
Логика.ЛУ62.Элем вых	Сигнал: Выход логического шлюза
Логика.ЛУ62.Таймер вых	Сигнал: Выход таймера
Логика.ЛУ62.Выход	Сигнал: Замкнутый выход (Q)
Логика.ЛУ62.Выход инверт	Сигнал: Замкнутый выход с отрицанием (Q NOT)
Логика.ЛУ63.Элем вых	Сигнал: Выход логического шлюза
Логика.ЛУ63.Таймер вых	Сигнал: Выход таймера
Логика.ЛУ63.Выход	Сигнал: Замкнутый выход (Q)
Логика.ЛУ63.Выход инверт	Сигнал: Замкнутый выход с отрицанием (Q NOT)
Логика.ЛУ64.Элем вых	Сигнал: Выход логического шлюза
Логика.ЛУ64.Таймер вых	Сигнал: Выход таймера
Логика.ЛУ64.Выход	Сигнал: Замкнутый выход (Q)
Логика.ЛУ64.Выход инверт	Сигнал: Замкнутый выход с отрицанием (Q NOT)
Логика.ЛУ65.Элем вых	Сигнал: Выход логического шлюза
Логика.ЛУ65.Таймер вых	Сигнал: Выход таймера
Логика.ЛУ65.Выход	Сигнал: Замкнутый выход (Q)
Логика.ЛУ65.Выход инверт	Сигнал: Замкнутый выход с отрицанием (Q NOT)
Логика.ЛУ66.Элем вых	Сигнал: Выход логического шлюза
Логика.ЛУ66.Таймер вых	Сигнал: Выход таймера
Логика.ЛУ66.Выход	Сигнал: Замкнутый выход (Q)
Логика.ЛУ66.Выход инверт	Сигнал: Замкнутый выход с отрицанием (Q NOT)
Логика.ЛУ67.Элем вых	Сигнал: Выход логического шлюза
Логика.ЛУ67.Таймер вых	Сигнал: Выход таймера
Логика.ЛУ67.Выход	Сигнал: Замкнутый выход (Q)
Логика.ЛУ67.Выход инверт	Сигнал: Замкнутый выход с отрицанием (Q NOT)
Логика.ЛУ68.Элем вых	Сигнал: Выход логического шлюза
Логика.ЛУ68.Таймер вых	Сигнал: Выход таймера
Логика.ЛУ68.Выход	Сигнал: Замкнутый выход (Q)

Параметры

Имя	Описание
Логика.ЛУ68.Выход инверт	Сигнал: Замкнутый выход с отрицанием (Q NOT)
Логика.ЛУ69.Элем вых	Сигнал: Выход логического шлюза
Логика.ЛУ69.Таймер вых	Сигнал: Выход таймера
Логика.ЛУ69.Выход	Сигнал: Замкнутый выход (Q)
Логика.ЛУ69.Выход инверт	Сигнал: Замкнутый выход с отрицанием (Q NOT)
Логика.ЛУ70.Элем вых	Сигнал: Выход логического шлюза
Логика.ЛУ70.Таймер вых	Сигнал: Выход таймера
Логика.ЛУ70.Выход	Сигнал: Замкнутый выход (Q)
Логика.ЛУ70.Выход инверт	Сигнал: Замкнутый выход с отрицанием (Q NOT)
Логика.ЛУ71.Элем вых	Сигнал: Выход логического шлюза
Логика.ЛУ71.Таймер вых	Сигнал: Выход таймера
Логика.ЛУ71.Выход	Сигнал: Замкнутый выход (Q)
Логика.ЛУ71.Выход инверт	Сигнал: Замкнутый выход с отрицанием (Q NOT)
Логика.ЛУ72.Элем вых	Сигнал: Выход логического шлюза
Логика.ЛУ72.Таймер вых	Сигнал: Выход таймера
Логика.ЛУ72.Выход	Сигнал: Замкнутый выход (Q)
Логика.ЛУ72.Выход инверт	Сигнал: Замкнутый выход с отрицанием (Q NOT)
Логика.ЛУ73.Элем вых	Сигнал: Выход логического шлюза
Логика.ЛУ73.Таймер вых	Сигнал: Выход таймера
Логика.ЛУ73.Выход	Сигнал: Замкнутый выход (Q)
Логика.ЛУ73.Выход инверт	Сигнал: Замкнутый выход с отрицанием (Q NOT)
Логика.ЛУ74.Элем вых	Сигнал: Выход логического шлюза
Логика.ЛУ74.Таймер вых	Сигнал: Выход таймера
Логика.ЛУ74.Выход	Сигнал: Замкнутый выход (Q)
Логика.ЛУ74.Выход инверт	Сигнал: Замкнутый выход с отрицанием (Q NOT)
Логика.ЛУ75.Элем вых	Сигнал: Выход логического шлюза
Логика.ЛУ75.Таймер вых	Сигнал: Выход таймера
Логика.ЛУ75.Выход	Сигнал: Замкнутый выход (Q)
Логика.ЛУ75.Выход инверт	Сигнал: Замкнутый выход с отрицанием (Q NOT)
Логика.ЛУ76.Элем вых	Сигнал: Выход логического шлюза

<i>Имя</i>	<i>Описание</i>
Логика.ЛУ76.Таймер вых	Сигнал: Выход таймера
Логика.ЛУ76.Выход	Сигнал: Замкнутый выход (Q)
Логика.ЛУ76.Выход инверт	Сигнал: Замкнутый выход с отрицанием (Q NOT)
Логика.ЛУ77.Элем вых	Сигнал: Выход логического шлюза
Логика.ЛУ77.Таймер вых	Сигнал: Выход таймера
Логика.ЛУ77.Выход	Сигнал: Замкнутый выход (Q)
Логика.ЛУ77.Выход инверт	Сигнал: Замкнутый выход с отрицанием (Q NOT)
Логика.ЛУ78.Элем вых	Сигнал: Выход логического шлюза
Логика.ЛУ78.Таймер вых	Сигнал: Выход таймера
Логика.ЛУ78.Выход	Сигнал: Замкнутый выход (Q)
Логика.ЛУ78.Выход инверт	Сигнал: Замкнутый выход с отрицанием (Q NOT)
Логика.ЛУ79.Элем вых	Сигнал: Выход логического шлюза
Логика.ЛУ79.Таймер вых	Сигнал: Выход таймера
Логика.ЛУ79.Выход	Сигнал: Замкнутый выход (Q)
Логика.ЛУ79.Выход инверт	Сигнал: Замкнутый выход с отрицанием (Q NOT)
Логика.ЛУ80.Элем вых	Сигнал: Выход логического шлюза
Логика.ЛУ80.Таймер вых	Сигнал: Выход таймера
Логика.ЛУ80.Выход	Сигнал: Замкнутый выход (Q)
Логика.ЛУ80.Выход инверт	Сигнал: Замкнутый выход с отрицанием (Q NOT)

Установка параметров в ИЧМ

Каждый параметр принадлежит к определенной области доступа. Редактирование и изменение параметров требует достаточного высокого разрешения доступа.

Пользователь может получить необходимые разрешения доступа к разблокированным областям доступа до изменения параметров или контекстно-зависимо. В следующих разделах описываются оба варианта.

Вариант 1: Прямое разрешение на доступ в область

Откройте меню [Параметры устройства/Уровни доступа].

Выберите нужный уровень доступа с помощью перехода на необходимые разрешения доступа (уровень). Введите требуемый пароль. Если был введен правильный пароль, будут получены необходимые разрешения доступа. Для изменения параметров выполните следующие действия:

- С помощью программируемых клавиш перейдите к параметру, который необходимо изменить. Если выбрать этот параметр, в правом нижнем углу экрана появится символ «Гаечный ключ».



Этот символ показывает, что параметр разблокирован и может быть изменен, поскольку пользователь имеет требуемые разрешения доступа. Для изменения параметра подтвердите нажатием программируемой кнопки с изображением гаечного ключа. Измените значение параметра.

Теперь вы можете:

- сохранить сделанные изменения, чтобы они были введены в систему, или
- изменить значения других параметров и сохранить все измененные параметры, чтобы они были введены в систему.

Для немедленного сохранения изменений параметра

- нажмите кнопку ОК для сохранения измененных параметров напрямую и их применения на устройстве. Подтвердите изменения параметров нажатием программируемой кнопки «Да» или отмените их, нажав «Нет».

Для изменения значений других параметров и последующего их сохранения

- перейдите к другому параметру и измените его

ПРИМЕЧАНИЕ

Символ «звездочка» перед измененными параметрами показывает, что изменения сохранены временно, то есть они еще не сохранены в постоянном режиме и не применены на устройстве.

Для упрощения работы, особенно при сложных изменениях параметров, на каждом более высоком уровне меню планируемое изменение параметра помечается символом «звездочка». Это позволяет контролировать изменения и переходить к нужному уровню меню, на котором были произведены изменения параметров, в любое время, не сохраняя их окончательно.

В дополнение к звездочкам, которыми помечаются параметры с

временными изменениями, в левом углу дисплея также отображается полупрозрачный общий символ редактирования параметра, поэтому, находясь в любом пункте меню, можно видеть, что изменения параметров еще не применены на устройстве.

Для окончательного переноса измененных значений параметров в устройство нажмите кнопку ОК. Подтвердите изменение параметра нажатием программируемой кнопки «Да» или отмените изменения нажатием кнопки «Нет».

ПРИМЕЧАНИЕ

Если на дисплее вместо символа клавиши отображается символ гаечного ключа, это означает, что пользователь не имеет необходимых разрешений доступа.



Для того, чтобы изменить этот параметр, необходимо ввести пароль, который предоставляет необходимые разрешения.

ПРИМЕЧАНИЕ

Проверка правдоподобия параметров: Для предотвращения возможных неверных установок параметров устройство постоянно контролирует все временные изменения. Если устройство обнаружит неверный параметр, то перед ним будет установлен символ «вопросительный знак».

Для упрощения работы, особенно при сложных изменениях параметров, на каждом более высоком уровне меню временно сохраненные параметры с недопустимым значением помечаются вопросительным знаком (это функция отслеживания допустимости). Это позволяет контролировать изменения и переходить к нужному уровню меню, на котором имеются параметры с неправдоподобными значениями, в любое время, не сохраняя их окончательно.

Кроме символа «несколько вопросительных знаков», который устанавливается возле параметра с недопустимым значением, в левом углу дисплея также отображается в полупрозрачном виде общий символ «вопросительный знак», поэтому пользователь может, находясь в любом пункте меню, видеть, что некоторые параметры имеют недопустимые значения.

Символ «вопросительный знак» (символ недопустимого значения) всегда устанавливается поверх символа «звездочка» (символа редактирования).

Если устройство обнаруживает недопустимое значение параметра, оно отклонит действие по сохранению и принятию значения данного параметра.

Вариант 2: Контекстно-зависимые разрешения доступа

Перейдите к параметру, который должен быть изменен. Если выбрать этот параметр, в правом нижнем углу экрана появится символ «Ключ».



Данный символ указывает, что устройство по-прежнему находится на уровне «Lv0 только для чтения» или текущий уровень доступа не дает права изменять данный параметр.

Нажмите на указанную программируемую клавишу и введите пароль¹⁾, который обеспечивает доступ к этому параметру.

Измените настройки параметров.

¹⁾ Эта страница также включает информацию, какой пароль/разрешение доступа требуется для изменения значения параметра.

Теперь вы можете:

- сохранить сделанные изменения, чтобы они были введены в систему, или
- изменить значения других параметров и сохранить все измененные параметры, чтобы они были введены в систему.

Для немедленного сохранения изменений параметра

- Нажмите кнопку ОК для сохранения измененных параметров напрямую и их применения на устройстве. Подтвердите изменения параметров нажатием программируемой кнопки «Да» или отмените их, нажав «Нет».

Для изменения значений других параметров и последующего их сохранения

- перейдите к другому параметру и измените его

ПРИМЕЧАНИЕ

Символ «звездочка» перед измененными параметрами показывает, что изменения сохранены временно, то есть они еще не сохранены в постоянном режиме и не применены на устройстве.

Для упрощения работы, особенно при сложных изменениях параметров, на каждом более высоком уровне меню планируемое изменение параметра помечается символом «звездочка». Это позволяет контролировать изменения и переходить к нужному уровню меню, на котором были произведены изменения параметров, в любое время, не сохраняя их окончательно.

В дополнение к звездочкам, которыми помечаются параметры с временными изменениями, в левом углу дисплея также отображается в полупрозрачном виде общий символ редактирования параметра, поэтому пользователь может, находясь в любом пункте меню, видеть, что изменения параметров еще не применены на устройстве.

Для окончательного переноса измененных значений параметров в устройство нажмите кнопку ОК.
Подтвердите изменения параметров нажатием программной кнопки «Да» или же отмените их кнопкой «Нет».

ПРИМЕЧАНИЕ

Проверка правдоподобия параметров: Для предотвращения возможных неверных установок параметров устройство постоянно контролирует все временные изменения. Если устройство обнаружит неверный параметр, то перед ним будет установлен символ «вопросительный знак».

Для упрощения работы, особенно при сложных изменениях параметров, на каждом более высоком уровне меню временно сохраненные параметры с недопустимым значением помечаются вопросительным знаком (это функция отслеживания допустимости). Это позволяет контролировать изменения и переходить к нужному уровню меню, на котором имеются параметры с неправдоподобными значениями, в любое время, не сохраняя их окончательно.

Кроме символа «несколько вопросительных знаков», который устанавливается возле параметра с недопустимым значением, в левом углу дисплея также отображается в полупрозрачном виде общий символ «вопросительный знак», поэтому пользователь может, находясь в любом пункте меню, видеть, что некоторые параметры имеют недопустимые значения.

Символ «вопросительный знак» (символ недопустимого значения) всегда устанавливается поверх символа «звездочка» (символа редактирования).

Если устройство обнаруживает недопустимое значение параметра, оно отклонит действие по сохранению и принятию значения данного параметра.

Группы настроек

Переключатель групп настроек

В меню «Параметры защиты/Переключатель наб пар» имеются следующие установки:

- Ручная активация одной из четырех групп настроек.
- Назначение активирующего сигнала для каждой группы настроек.
- Переключение групп настроек с помощью системы SCADA.

<i>Опция</i>	<i>Переключатель групп настроек</i>
<i>Ручной выбор</i>	Если выбрана другая группа настроек, вручную выполните переключение в меню «Параметры защиты/Переключатель наб пар».
<i>Через вход (например, цифровой вход)</i>	<p>Переключение возможно только до тех пор, пока не будет получен ответ на запрос.</p> <p>Это означает, что если активен хотя бы один сигнал запроса, переключение не будет выполняться.</p> <p>Пример:</p> <p>Цифровой вход ЦВ3 назначен набору параметров 1. ЦВ3 активен «1».</p> <p>Цифровой вход ЦВ4 назначен набору параметров 2. ЦВ4 неактивен «0».</p> <p>Теперь устройство должно перейти от набора параметров 1 к набору параметров 2. Следовательно, сначала ЦВ3 должен стать неактивным «0». Затем ЦВ4 должен стать активным: «1».</p> <p>Если ЦВ4 опять станет неактивным («0»), набор параметров 2 останется активным («1»), пока не будет четкого запроса (например, ЦВ3 становится активным («1»), а все остальные назначения неактивны («0»)).</p>
<i>Через SCADA</i>	<p>Переключение возможно только при наличии четкого запроса от SCADA.</p> <p>В противном случае переключение выполняться не будет.</p>

ПРИМЕЧАНИЕ

Описание этих параметров приводится в главе «Системные параметры».

Сигналы, которые можно использовать для ПНП

Имя	Описание
.-.	Нет присвоения
КТТ.Тревог_	Сигнал: Сигнал тревоги измерительной схемы контроля трансформатора напряжения
ЦВх Слот X1.ЦВх 1	Сигнал: Цифровой вход
ЦВх Слот X1.ЦВх 2	Сигнал: Цифровой вход
ЦВх Слот X1.ЦВх 3	Сигнал: Цифровой вход
ЦВх Слот X1.ЦВх 4	Сигнал: Цифровой вход
ЦВх Слот X1.ЦВх 5	Сигнал: Цифровой вход
ЦВх Слот X1.ЦВх 6	Сигнал: Цифровой вход
ЦВх Слот X1.ЦВх 7	Сигнал: Цифровой вход
ЦВх Слот X1.ЦВх 8	Сигнал: Цифровой вход
ЦВх Слот X1.ЦВх 1	Сигнал: Цифровой вход
ЦВх Слот X1.ЦВх 2	Сигнал: Цифровой вход
ЦВх Слот X1.ЦВх 3	Сигнал: Цифровой вход
ЦВх Слот X1.ЦВх 4	Сигнал: Цифровой вход
Логика.ЛУ1.Элем вых	Сигнал: Выход логического шлюза
Логика.ЛУ1.Таймер вых	Сигнал: Выход таймера
Логика.ЛУ1.Выход	Сигнал: Замкнутый выход (Q)
Логика.ЛУ1.Выход инверт	Сигнал: Замкнутый выход с отрицанием (Q NOT)
Логика.ЛУ2.Элем вых	Сигнал: Выход логического шлюза
Логика.ЛУ2.Таймер вых	Сигнал: Выход таймера
Логика.ЛУ2.Выход	Сигнал: Замкнутый выход (Q)
Логика.ЛУ2.Выход инверт	Сигнал: Замкнутый выход с отрицанием (Q NOT)
Логика.ЛУ3.Элем вых	Сигнал: Выход логического шлюза
Логика.ЛУ3.Таймер вых	Сигнал: Выход таймера
Логика.ЛУ3.Выход	Сигнал: Замкнутый выход (Q)
Логика.ЛУ3.Выход инверт	Сигнал: Замкнутый выход с отрицанием (Q NOT)
Логика.ЛУ4.Элем вых	Сигнал: Выход логического шлюза
Логика.ЛУ4.Таймер вых	Сигнал: Выход таймера
Логика.ЛУ4.Выход	Сигнал: Замкнутый выход (Q)
Логика.ЛУ4.Выход инверт	Сигнал: Замкнутый выход с отрицанием (Q NOT)
Логика.ЛУ5.Элем вых	Сигнал: Выход логического шлюза
Логика.ЛУ5.Таймер вых	Сигнал: Выход таймера
Логика.ЛУ5.Выход	Сигнал: Замкнутый выход (Q)

Параметры

Имя	Описание
Логика.ЛУ5.Выход инверт	Сигнал: Замкнутый выход с отрицанием (Q NOT)
Логика.ЛУ6.Элем вых	Сигнал: Выход логического шлюза
Логика.ЛУ6.Таймер вых	Сигнал: Выход таймера
Логика.ЛУ6.Выход	Сигнал: Замкнутый выход (Q)
Логика.ЛУ6.Выход инверт	Сигнал: Замкнутый выход с отрицанием (Q NOT)
Логика.ЛУ7.Элем вых	Сигнал: Выход логического шлюза
Логика.ЛУ7.Таймер вых	Сигнал: Выход таймера
Логика.ЛУ7.Выход	Сигнал: Замкнутый выход (Q)
Логика.ЛУ7.Выход инверт	Сигнал: Замкнутый выход с отрицанием (Q NOT)
Логика.ЛУ8.Элем вых	Сигнал: Выход логического шлюза
Логика.ЛУ8.Таймер вых	Сигнал: Выход таймера
Логика.ЛУ8.Выход	Сигнал: Замкнутый выход (Q)
Логика.ЛУ8.Выход инверт	Сигнал: Замкнутый выход с отрицанием (Q NOT)
Логика.ЛУ9.Элем вых	Сигнал: Выход логического шлюза
Логика.ЛУ9.Таймер вых	Сигнал: Выход таймера
Логика.ЛУ9.Выход	Сигнал: Замкнутый выход (Q)
Логика.ЛУ9.Выход инверт	Сигнал: Замкнутый выход с отрицанием (Q NOT)
Логика.ЛУ10.Элем вых	Сигнал: Выход логического шлюза
Логика.ЛУ10.Таймер вых	Сигнал: Выход таймера
Логика.ЛУ10.Выход	Сигнал: Замкнутый выход (Q)
Логика.ЛУ10.Выход инверт	Сигнал: Замкнутый выход с отрицанием (Q NOT)
Логика.ЛУ11.Элем вых	Сигнал: Выход логического шлюза
Логика.ЛУ11.Таймер вых	Сигнал: Выход таймера
Логика.ЛУ11.Выход	Сигнал: Замкнутый выход (Q)
Логика.ЛУ11.Выход инверт	Сигнал: Замкнутый выход с отрицанием (Q NOT)
Логика.ЛУ12.Элем вых	Сигнал: Выход логического шлюза
Логика.ЛУ12.Таймер вых	Сигнал: Выход таймера
Логика.ЛУ12.Выход	Сигнал: Замкнутый выход (Q)
Логика.ЛУ12.Выход инверт	Сигнал: Замкнутый выход с отрицанием (Q NOT)
Логика.ЛУ13.Элем вых	Сигнал: Выход логического шлюза
Логика.ЛУ13.Таймер вых	Сигнал: Выход таймера
Логика.ЛУ13.Выход	Сигнал: Замкнутый выход (Q)

Параметры

<i>Имя</i>	<i>Описание</i>
Логика.ЛУ13.Выход инверт	Сигнал: Замкнутый выход с отрицанием (Q NOT)
Логика.ЛУ14.Элем вых	Сигнал: Выход логического шлюза
Логика.ЛУ14.Таймер вых	Сигнал: Выход таймера
Логика.ЛУ14.Выход	Сигнал: Замкнутый выход (Q)
Логика.ЛУ14.Выход инверт	Сигнал: Замкнутый выход с отрицанием (Q NOT)
Логика.ЛУ15.Элем вых	Сигнал: Выход логического шлюза
Логика.ЛУ15.Таймер вых	Сигнал: Выход таймера
Логика.ЛУ15.Выход	Сигнал: Замкнутый выход (Q)
Логика.ЛУ15.Выход инверт	Сигнал: Замкнутый выход с отрицанием (Q NOT)
Логика.ЛУ16.Элем вых	Сигнал: Выход логического шлюза
Логика.ЛУ16.Таймер вых	Сигнал: Выход таймера
Логика.ЛУ16.Выход	Сигнал: Замкнутый выход (Q)
Логика.ЛУ16.Выход инверт	Сигнал: Замкнутый выход с отрицанием (Q NOT)
Логика.ЛУ17.Элем вых	Сигнал: Выход логического шлюза
Логика.ЛУ17.Таймер вых	Сигнал: Выход таймера
Логика.ЛУ17.Выход	Сигнал: Замкнутый выход (Q)
Логика.ЛУ17.Выход инверт	Сигнал: Замкнутый выход с отрицанием (Q NOT)
Логика.ЛУ18.Элем вых	Сигнал: Выход логического шлюза
Логика.ЛУ18.Таймер вых	Сигнал: Выход таймера
Логика.ЛУ18.Выход	Сигнал: Замкнутый выход (Q)
Логика.ЛУ18.Выход инверт	Сигнал: Замкнутый выход с отрицанием (Q NOT)
Логика.ЛУ19.Элем вых	Сигнал: Выход логического шлюза
Логика.ЛУ19.Таймер вых	Сигнал: Выход таймера
Логика.ЛУ19.Выход	Сигнал: Замкнутый выход (Q)
Логика.ЛУ19.Выход инверт	Сигнал: Замкнутый выход с отрицанием (Q NOT)
Логика.ЛУ20.Элем вых	Сигнал: Выход логического шлюза
Логика.ЛУ20.Таймер вых	Сигнал: Выход таймера
Логика.ЛУ20.Выход	Сигнал: Замкнутый выход (Q)
Логика.ЛУ20.Выход инверт	Сигнал: Замкнутый выход с отрицанием (Q NOT)
Логика.ЛУ21.Элем вых	Сигнал: Выход логического шлюза

<i>Имя</i>	<i>Описание</i>
Логика.ЛУ21.Таймер вых	Сигнал: Выход таймера
Логика.ЛУ21.Выход	Сигнал: Замкнутый выход (Q)
Логика.ЛУ21.Выход инверт	Сигнал: Замкнутый выход с отрицанием (Q NOT)
Логика.ЛУ22.Элем вых	Сигнал: Выход логического шлюза
Логика.ЛУ22.Таймер вых	Сигнал: Выход таймера
Логика.ЛУ22.Выход	Сигнал: Замкнутый выход (Q)
Логика.ЛУ22.Выход инверт	Сигнал: Замкнутый выход с отрицанием (Q NOT)
Логика.ЛУ23.Элем вых	Сигнал: Выход логического шлюза
Логика.ЛУ23.Таймер вых	Сигнал: Выход таймера
Логика.ЛУ23.Выход	Сигнал: Замкнутый выход (Q)
Логика.ЛУ23.Выход инверт	Сигнал: Замкнутый выход с отрицанием (Q NOT)
Логика.ЛУ24.Элем вых	Сигнал: Выход логического шлюза
Логика.ЛУ24.Таймер вых	Сигнал: Выход таймера
Логика.ЛУ24.Выход	Сигнал: Замкнутый выход (Q)
Логика.ЛУ24.Выход инверт	Сигнал: Замкнутый выход с отрицанием (Q NOT)
Логика.ЛУ25.Элем вых	Сигнал: Выход логического шлюза
Логика.ЛУ25.Таймер вых	Сигнал: Выход таймера
Логика.ЛУ25.Выход	Сигнал: Замкнутый выход (Q)
Логика.ЛУ25.Выход инверт	Сигнал: Замкнутый выход с отрицанием (Q NOT)
Логика.ЛУ26.Элем вых	Сигнал: Выход логического шлюза
Логика.ЛУ26.Таймер вых	Сигнал: Выход таймера
Логика.ЛУ26.Выход	Сигнал: Замкнутый выход (Q)
Логика.ЛУ26.Выход инверт	Сигнал: Замкнутый выход с отрицанием (Q NOT)
Логика.ЛУ27.Элем вых	Сигнал: Выход логического шлюза
Логика.ЛУ27.Таймер вых	Сигнал: Выход таймера
Логика.ЛУ27.Выход	Сигнал: Замкнутый выход (Q)
Логика.ЛУ27.Выход инверт	Сигнал: Замкнутый выход с отрицанием (Q NOT)
Логика.ЛУ28.Элем вых	Сигнал: Выход логического шлюза
Логика.ЛУ28.Таймер вых	Сигнал: Выход таймера
Логика.ЛУ28.Выход	Сигнал: Замкнутый выход (Q)

Параметры

<i>Имя</i>	<i>Описание</i>
Логика.ЛУ28.Выход инверт	Сигнал: Замкнутый выход с отрицанием (Q NOT)
Логика.ЛУ29.Элем вых	Сигнал: Выход логического шлюза
Логика.ЛУ29.Таймер вых	Сигнал: Выход таймера
Логика.ЛУ29.Выход	Сигнал: Замкнутый выход (Q)
Логика.ЛУ29.Выход инверт	Сигнал: Замкнутый выход с отрицанием (Q NOT)
Логика.ЛУ30.Элем вых	Сигнал: Выход логического шлюза
Логика.ЛУ30.Таймер вых	Сигнал: Выход таймера
Логика.ЛУ30.Выход	Сигнал: Замкнутый выход (Q)
Логика.ЛУ30.Выход инверт	Сигнал: Замкнутый выход с отрицанием (Q NOT)
Логика.ЛУ31.Элем вых	Сигнал: Выход логического шлюза
Логика.ЛУ31.Таймер вых	Сигнал: Выход таймера
Логика.ЛУ31.Выход	Сигнал: Замкнутый выход (Q)
Логика.ЛУ31.Выход инверт	Сигнал: Замкнутый выход с отрицанием (Q NOT)
Логика.ЛУ32.Элем вых	Сигнал: Выход логического шлюза
Логика.ЛУ32.Таймер вых	Сигнал: Выход таймера
Логика.ЛУ32.Выход	Сигнал: Замкнутый выход (Q)
Логика.ЛУ32.Выход инверт	Сигнал: Замкнутый выход с отрицанием (Q NOT)
Логика.ЛУ33.Элем вых	Сигнал: Выход логического шлюза
Логика.ЛУ33.Таймер вых	Сигнал: Выход таймера
Логика.ЛУ33.Выход	Сигнал: Замкнутый выход (Q)
Логика.ЛУ33.Выход инверт	Сигнал: Замкнутый выход с отрицанием (Q NOT)
Логика.ЛУ34.Элем вых	Сигнал: Выход логического шлюза
Логика.ЛУ34.Таймер вых	Сигнал: Выход таймера
Логика.ЛУ34.Выход	Сигнал: Замкнутый выход (Q)
Логика.ЛУ34.Выход инверт	Сигнал: Замкнутый выход с отрицанием (Q NOT)
Логика.ЛУ35.Элем вых	Сигнал: Выход логического шлюза
Логика.ЛУ35.Таймер вых	Сигнал: Выход таймера
Логика.ЛУ35.Выход	Сигнал: Замкнутый выход (Q)
Логика.ЛУ35.Выход инверт	Сигнал: Замкнутый выход с отрицанием (Q NOT)
Логика.ЛУ36.Элем вых	Сигнал: Выход логического шлюза

Параметры

Имя	Описание
Логика.ЛУ36.Таймер вых	Сигнал: Выход таймера
Логика.ЛУ36.Выход	Сигнал: Замкнутый выход (Q)
Логика.ЛУ36.Выход инверт	Сигнал: Замкнутый выход с отрицанием (Q NOT)
Логика.ЛУ37.Элем вых	Сигнал: Выход логического шлюза
Логика.ЛУ37.Таймер вых	Сигнал: Выход таймера
Логика.ЛУ37.Выход	Сигнал: Замкнутый выход (Q)
Логика.ЛУ37.Выход инверт	Сигнал: Замкнутый выход с отрицанием (Q NOT)
Логика.ЛУ38.Элем вых	Сигнал: Выход логического шлюза
Логика.ЛУ38.Таймер вых	Сигнал: Выход таймера
Логика.ЛУ38.Выход	Сигнал: Замкнутый выход (Q)
Логика.ЛУ38.Выход инверт	Сигнал: Замкнутый выход с отрицанием (Q NOT)
Логика.ЛУ39.Элем вых	Сигнал: Выход логического шлюза
Логика.ЛУ39.Таймер вых	Сигнал: Выход таймера
Логика.ЛУ39.Выход	Сигнал: Замкнутый выход (Q)
Логика.ЛУ39.Выход инверт	Сигнал: Замкнутый выход с отрицанием (Q NOT)
Логика.ЛУ40.Элем вых	Сигнал: Выход логического шлюза
Логика.ЛУ40.Таймер вых	Сигнал: Выход таймера
Логика.ЛУ40.Выход	Сигнал: Замкнутый выход (Q)
Логика.ЛУ40.Выход инверт	Сигнал: Замкнутый выход с отрицанием (Q NOT)
Логика.ЛУ41.Элем вых	Сигнал: Выход логического шлюза
Логика.ЛУ41.Таймер вых	Сигнал: Выход таймера
Логика.ЛУ41.Выход	Сигнал: Замкнутый выход (Q)
Логика.ЛУ41.Выход инверт	Сигнал: Замкнутый выход с отрицанием (Q NOT)
Логика.ЛУ42.Элем вых	Сигнал: Выход логического шлюза
Логика.ЛУ42.Таймер вых	Сигнал: Выход таймера
Логика.ЛУ42.Выход	Сигнал: Замкнутый выход (Q)
Логика.ЛУ42.Выход инверт	Сигнал: Замкнутый выход с отрицанием (Q NOT)
Логика.ЛУ43.Элем вых	Сигнал: Выход логического шлюза
Логика.ЛУ43.Таймер вых	Сигнал: Выход таймера
Логика.ЛУ43.Выход	Сигнал: Замкнутый выход (Q)

<i>Имя</i>	<i>Описание</i>
Логика.ЛУ43.Выход инверт	Сигнал: Замкнутый выход с отрицанием (Q NOT)
Логика.ЛУ44.Элем вых	Сигнал: Выход логического шлюза
Логика.ЛУ44.Таймер вых	Сигнал: Выход таймера
Логика.ЛУ44.Выход	Сигнал: Замкнутый выход (Q)
Логика.ЛУ44.Выход инверт	Сигнал: Замкнутый выход с отрицанием (Q NOT)
Логика.ЛУ45.Элем вых	Сигнал: Выход логического шлюза
Логика.ЛУ45.Таймер вых	Сигнал: Выход таймера
Логика.ЛУ45.Выход	Сигнал: Замкнутый выход (Q)
Логика.ЛУ45.Выход инверт	Сигнал: Замкнутый выход с отрицанием (Q NOT)
Логика.ЛУ46.Элем вых	Сигнал: Выход логического шлюза
Логика.ЛУ46.Таймер вых	Сигнал: Выход таймера
Логика.ЛУ46.Выход	Сигнал: Замкнутый выход (Q)
Логика.ЛУ46.Выход инверт	Сигнал: Замкнутый выход с отрицанием (Q NOT)
Логика.ЛУ47.Элем вых	Сигнал: Выход логического шлюза
Логика.ЛУ47.Таймер вых	Сигнал: Выход таймера
Логика.ЛУ47.Выход	Сигнал: Замкнутый выход (Q)
Логика.ЛУ47.Выход инверт	Сигнал: Замкнутый выход с отрицанием (Q NOT)
Логика.ЛУ48.Элем вых	Сигнал: Выход логического шлюза
Логика.ЛУ48.Таймер вых	Сигнал: Выход таймера
Логика.ЛУ48.Выход	Сигнал: Замкнутый выход (Q)
Логика.ЛУ48.Выход инверт	Сигнал: Замкнутый выход с отрицанием (Q NOT)
Логика.ЛУ49.Элем вых	Сигнал: Выход логического шлюза
Логика.ЛУ49.Таймер вых	Сигнал: Выход таймера
Логика.ЛУ49.Выход	Сигнал: Замкнутый выход (Q)
Логика.ЛУ49.Выход инверт	Сигнал: Замкнутый выход с отрицанием (Q NOT)
Логика.ЛУ50.Элем вых	Сигнал: Выход логического шлюза
Логика.ЛУ50.Таймер вых	Сигнал: Выход таймера
Логика.ЛУ50.Выход	Сигнал: Замкнутый выход (Q)
Логика.ЛУ50.Выход инверт	Сигнал: Замкнутый выход с отрицанием (Q NOT)
Логика.ЛУ51.Элем вых	Сигнал: Выход логического шлюза

Параметры

Имя	Описание
Логика.ЛУ51.Таймер вых	Сигнал: Выход таймера
Логика.ЛУ51.Выход	Сигнал: Замкнутый выход (Q)
Логика.ЛУ51.Выход инверт	Сигнал: Замкнутый выход с отрицанием (Q NOT)
Логика.ЛУ52.Элем вых	Сигнал: Выход логического шлюза
Логика.ЛУ52.Таймер вых	Сигнал: Выход таймера
Логика.ЛУ52.Выход	Сигнал: Замкнутый выход (Q)
Логика.ЛУ52.Выход инверт	Сигнал: Замкнутый выход с отрицанием (Q NOT)
Логика.ЛУ53.Элем вых	Сигнал: Выход логического шлюза
Логика.ЛУ53.Таймер вых	Сигнал: Выход таймера
Логика.ЛУ53.Выход	Сигнал: Замкнутый выход (Q)
Логика.ЛУ53.Выход инверт	Сигнал: Замкнутый выход с отрицанием (Q NOT)
Логика.ЛУ54.Элем вых	Сигнал: Выход логического шлюза
Логика.ЛУ54.Таймер вых	Сигнал: Выход таймера
Логика.ЛУ54.Выход	Сигнал: Замкнутый выход (Q)
Логика.ЛУ54.Выход инверт	Сигнал: Замкнутый выход с отрицанием (Q NOT)
Логика.ЛУ55.Элем вых	Сигнал: Выход логического шлюза
Логика.ЛУ55.Таймер вых	Сигнал: Выход таймера
Логика.ЛУ55.Выход	Сигнал: Замкнутый выход (Q)
Логика.ЛУ55.Выход инверт	Сигнал: Замкнутый выход с отрицанием (Q NOT)
Логика.ЛУ56.Элем вых	Сигнал: Выход логического шлюза
Логика.ЛУ56.Таймер вых	Сигнал: Выход таймера
Логика.ЛУ56.Выход	Сигнал: Замкнутый выход (Q)
Логика.ЛУ56.Выход инверт	Сигнал: Замкнутый выход с отрицанием (Q NOT)
Логика.ЛУ57.Элем вых	Сигнал: Выход логического шлюза
Логика.ЛУ57.Таймер вых	Сигнал: Выход таймера
Логика.ЛУ57.Выход	Сигнал: Замкнутый выход (Q)
Логика.ЛУ57.Выход инверт	Сигнал: Замкнутый выход с отрицанием (Q NOT)
Логика.ЛУ58.Элем вых	Сигнал: Выход логического шлюза
Логика.ЛУ58.Таймер вых	Сигнал: Выход таймера
Логика.ЛУ58.Выход	Сигнал: Замкнутый выход (Q)

Параметры

Имя	Описание
Логика.ЛУ58.Выход инверт	Сигнал: Замкнутый выход с отрицанием (Q NOT)
Логика.ЛУ59.Элем вых	Сигнал: Выход логического шлюза
Логика.ЛУ59.Таймер вых	Сигнал: Выход таймера
Логика.ЛУ59.Выход	Сигнал: Замкнутый выход (Q)
Логика.ЛУ59.Выход инверт	Сигнал: Замкнутый выход с отрицанием (Q NOT)
Логика.ЛУ60.Элем вых	Сигнал: Выход логического шлюза
Логика.ЛУ60.Таймер вых	Сигнал: Выход таймера
Логика.ЛУ60.Выход	Сигнал: Замкнутый выход (Q)
Логика.ЛУ60.Выход инверт	Сигнал: Замкнутый выход с отрицанием (Q NOT)
Логика.ЛУ61.Элем вых	Сигнал: Выход логического шлюза
Логика.ЛУ61.Таймер вых	Сигнал: Выход таймера
Логика.ЛУ61.Выход	Сигнал: Замкнутый выход (Q)
Логика.ЛУ61.Выход инверт	Сигнал: Замкнутый выход с отрицанием (Q NOT)
Логика.ЛУ62.Элем вых	Сигнал: Выход логического шлюза
Логика.ЛУ62.Таймер вых	Сигнал: Выход таймера
Логика.ЛУ62.Выход	Сигнал: Замкнутый выход (Q)
Логика.ЛУ62.Выход инверт	Сигнал: Замкнутый выход с отрицанием (Q NOT)
Логика.ЛУ63.Элем вых	Сигнал: Выход логического шлюза
Логика.ЛУ63.Таймер вых	Сигнал: Выход таймера
Логика.ЛУ63.Выход	Сигнал: Замкнутый выход (Q)
Логика.ЛУ63.Выход инверт	Сигнал: Замкнутый выход с отрицанием (Q NOT)
Логика.ЛУ64.Элем вых	Сигнал: Выход логического шлюза
Логика.ЛУ64.Таймер вых	Сигнал: Выход таймера
Логика.ЛУ64.Выход	Сигнал: Замкнутый выход (Q)
Логика.ЛУ64.Выход инверт	Сигнал: Замкнутый выход с отрицанием (Q NOT)
Логика.ЛУ65.Элем вых	Сигнал: Выход логического шлюза
Логика.ЛУ65.Таймер вых	Сигнал: Выход таймера
Логика.ЛУ65.Выход	Сигнал: Замкнутый выход (Q)
Логика.ЛУ65.Выход инверт	Сигнал: Замкнутый выход с отрицанием (Q NOT)
Логика.ЛУ66.Элем вых	Сигнал: Выход логического шлюза

Параметры

Имя	Описание
Логика.ЛУ66.Таймер вых	Сигнал: Выход таймера
Логика.ЛУ66.Выход	Сигнал: Замкнутый выход (Q)
Логика.ЛУ66.Выход инверт	Сигнал: Замкнутый выход с отрицанием (Q NOT)
Логика.ЛУ67.Элем вых	Сигнал: Выход логического шлюза
Логика.ЛУ67.Таймер вых	Сигнал: Выход таймера
Логика.ЛУ67.Выход	Сигнал: Замкнутый выход (Q)
Логика.ЛУ67.Выход инверт	Сигнал: Замкнутый выход с отрицанием (Q NOT)
Логика.ЛУ68.Элем вых	Сигнал: Выход логического шлюза
Логика.ЛУ68.Таймер вых	Сигнал: Выход таймера
Логика.ЛУ68.Выход	Сигнал: Замкнутый выход (Q)
Логика.ЛУ68.Выход инверт	Сигнал: Замкнутый выход с отрицанием (Q NOT)
Логика.ЛУ69.Элем вых	Сигнал: Выход логического шлюза
Логика.ЛУ69.Таймер вых	Сигнал: Выход таймера
Логика.ЛУ69.Выход	Сигнал: Замкнутый выход (Q)
Логика.ЛУ69.Выход инверт	Сигнал: Замкнутый выход с отрицанием (Q NOT)
Логика.ЛУ70.Элем вых	Сигнал: Выход логического шлюза
Логика.ЛУ70.Таймер вых	Сигнал: Выход таймера
Логика.ЛУ70.Выход	Сигнал: Замкнутый выход (Q)
Логика.ЛУ70.Выход инверт	Сигнал: Замкнутый выход с отрицанием (Q NOT)
Логика.ЛУ71.Элем вых	Сигнал: Выход логического шлюза
Логика.ЛУ71.Таймер вых	Сигнал: Выход таймера
Логика.ЛУ71.Выход	Сигнал: Замкнутый выход (Q)
Логика.ЛУ71.Выход инверт	Сигнал: Замкнутый выход с отрицанием (Q NOT)
Логика.ЛУ72.Элем вых	Сигнал: Выход логического шлюза
Логика.ЛУ72.Таймер вых	Сигнал: Выход таймера
Логика.ЛУ72.Выход	Сигнал: Замкнутый выход (Q)
Логика.ЛУ72.Выход инверт	Сигнал: Замкнутый выход с отрицанием (Q NOT)
Логика.ЛУ73.Элем вых	Сигнал: Выход логического шлюза
Логика.ЛУ73.Таймер вых	Сигнал: Выход таймера
Логика.ЛУ73.Выход	Сигнал: Замкнутый выход (Q)

<i>Имя</i>	<i>Описание</i>
Логика.ЛУ73.Выход инверт	Сигнал: Замкнутый выход с отрицанием (Q NOT)
Логика.ЛУ74.Элем вых	Сигнал: Выход логического шлюза
Логика.ЛУ74.Таймер вых	Сигнал: Выход таймера
Логика.ЛУ74.Выход	Сигнал: Замкнутый выход (Q)
Логика.ЛУ74.Выход инверт	Сигнал: Замкнутый выход с отрицанием (Q NOT)
Логика.ЛУ75.Элем вых	Сигнал: Выход логического шлюза
Логика.ЛУ75.Таймер вых	Сигнал: Выход таймера
Логика.ЛУ75.Выход	Сигнал: Замкнутый выход (Q)
Логика.ЛУ75.Выход инверт	Сигнал: Замкнутый выход с отрицанием (Q NOT)
Логика.ЛУ76.Элем вых	Сигнал: Выход логического шлюза
Логика.ЛУ76.Таймер вых	Сигнал: Выход таймера
Логика.ЛУ76.Выход	Сигнал: Замкнутый выход (Q)
Логика.ЛУ76.Выход инверт	Сигнал: Замкнутый выход с отрицанием (Q NOT)
Логика.ЛУ77.Элем вых	Сигнал: Выход логического шлюза
Логика.ЛУ77.Таймер вых	Сигнал: Выход таймера
Логика.ЛУ77.Выход	Сигнал: Замкнутый выход (Q)
Логика.ЛУ77.Выход инверт	Сигнал: Замкнутый выход с отрицанием (Q NOT)
Логика.ЛУ78.Элем вых	Сигнал: Выход логического шлюза
Логика.ЛУ78.Таймер вых	Сигнал: Выход таймера
Логика.ЛУ78.Выход	Сигнал: Замкнутый выход (Q)
Логика.ЛУ78.Выход инверт	Сигнал: Замкнутый выход с отрицанием (Q NOT)
Логика.ЛУ79.Элем вых	Сигнал: Выход логического шлюза
Логика.ЛУ79.Таймер вых	Сигнал: Выход таймера
Логика.ЛУ79.Выход	Сигнал: Замкнутый выход (Q)
Логика.ЛУ79.Выход инверт	Сигнал: Замкнутый выход с отрицанием (Q NOT)
Логика.ЛУ80.Элем вых	Сигнал: Выход логического шлюза
Логика.ЛУ80.Таймер вых	Сигнал: Выход таймера
Логика.ЛУ80.Выход	Сигнал: Замкнутый выход (Q)
Логика.ЛУ80.Выход инверт	Сигнал: Замкнутый выход с отрицанием (Q NOT)

Блокировка настроек

С помощью блокировки настроек можно заблокировать любые изменения настройки параметров, если назначенный сигнал будет иметь значение «истина» (активен). Включить блокировку настроек можно в меню [Параметры участка/Общие настройки/Блокировка настроек].

Обход блокировки настроек

Блокировку настроек можно отменить (временно), если состояние сигнала, который активирует блокировку настроек, не может или не должно быть изменено (использование запасного ключа).

Обойти блокировку настроек можно с помощью параметра прямого контроля «*Обход блокировки настроек*» в меню [Параметры участка/Общие настройки/Обход блокировки настроек]. Устройство защиты снова перейдет в режим блокировки настроек.

- сразу после сохранения изменения параметров или
- через 10 минут после активации обхода блокировки настроек.

Параметры устройства

Сис

Дата и время

Время и дата устанавливаются в меню *«Параметры устройства/Дата/Время»*.

Версия

Информацию о версии программного и аппаратного обеспечения вы можете получить в меню *«Параметры устройства/Версия»*.

Отображение кодов ANSI

Отображение кодов ANSI можно активировать в меню *«Параметры устройства/ИЧМ//Показать номера ANSI устройства»*.

Настройки TCP/IP

В меню «*Параметры устройства / TCP/IP / Конф-я TCP/IP*» нужно настроить параметры TCP/IP.

Первоначальные настройки параметров TCP/IP должны выполняться только с панели управления (ИЧМ).

ПРИМЕЧАНИЕ

Установка соединения с устройством через TCP/IP возможна только в том случае, если устройство снабжено интерфейсом сети Ethernet (RJ45).

Для установления соединения с сетью обратитесь к системному администратору.

Установите параметры TCP/IP

Выведите меню «*Параметр устройства/TCP/IP*» на ИЧМ (панели) и установите следующие параметры:

- адрес TCP/IP;
- маска подсети;
- шлюз.

Прямые команды системного модуля



Параметр	Описание	Диапазон уставок	По умолчанию	Путь в меню
Подт РелВ Инд Скд КомОт 	Квитирование релейных выходов, индикаторов, SCADA и команд отключения.	неакт_, акт_	неакт_	[Работа /Сброс/Подтв /Подтвердить]
Подт СД 	Все индикаторы, которые могут подтверждаться, будут подтверждены.	неакт_, акт_	неакт_	[Работа /Сброс/Подтв /Подтвердить]
Подт РелВых 	Все релейные выходы, которые могут подтверждаться, будут подтверждены.	неакт_, акт_	неакт_	[Работа /Сброс/Подтв /Подтвердить]
Подт Скд 	SCADA будет подтверждена.	неакт_, акт_	неакт_	[Работа /Сброс/Подтв /Подтвердить]
Кви опер Сч 	Квитирование всех счетчиков в операциях группы истории	неакт_, акт_	неакт_	[Работа /Сброс/Подтв /Истор]
Кви трев Сч 	Квитирование всех счетчиков в сигналах тревоги группы истории	неакт_, акт_	неакт_	[Работа /Сброс/Подтв /Истор]
Квит КомОткСч 	Квит КомОткСч	неакт_, акт_	неакт_	[Работа /Сброс/Подтв /Истор]
Кви итг Сч 	Квитирование всех счетчиков в итогах группы истории	неакт_, акт_	неакт_	[Работа /Сброс/Подтв /Истор]
Кви все 	Квитирование всех счетчиков	неакт_, акт_	неакт_	[Работа /Сброс/Подтв /Истор]
Перез_ 	Перезагрузка устройства.	нет, да	нет	[Сервис /Общий]





Параметр	Описание	Диапазон уставок	По умолчанию	Путь в меню
Обход блок парам 	Кратковременная разблокировка заблокированных параметров	неакт_, акт_	неакт_	[СистПар /Общие настройки]







ВНИМАНИЕ!

ВНИМАНИЕ! Перезагрузка устройства в ручном режиме отсоединяет контрольный контакт.

Общие параметры защиты системного модуля

Параметр	Описание	Диапазон уставок	По умолчанию	Путь в меню
Перекл_ НП 	Переключение набора параметров	НП1, НП2, НП3, НП4, ПУП через ФункВх, ПНП через Scada	НП1	[Парам_защиты /Перекл_ НП]
НП1: акт_ через 	Эта группа установок будет активной в следующих случаях: Если переключатель группы уставок установлен в положение «Переключение через вход», а другие три функции входа в это же время будут неактивны. Если активно более одной функции входа, ни один из переключателей группы уставок не будет работать. Если все функции входа неактивны, устройство будет продолжать работу с группой уставок, которая была активирована последней. Доступно только если: Перекл_ НП = ПУП через ФункВх	1..n_ ПУП	.-	[Парам_защиты /Перекл_ НП]

Параметр	Описание	Диапазон уставок	По умолчанию	Путь в меню
НП2: акт_через 	Эта группа установок будет активной в следующих случаях: Если переключатель группы уставок установлен в положение «Переключение через вход», а другие три функции входа в это же время будут неактивны. Если активно более одной функции входа, ни один из переключателей группы уставок не будет работать. Если все функции входа неактивны, устройство будет продолжать работу с группой уставок, которая была активирована последней. Доступно только если: Перекл_ НП = ПУП через ФункВх	1..n_ ПУП	.-	[Парам_защиты /Перекл_ НП]
НП3: акт_через 	Эта группа установок будет активной в следующих случаях: Если переключатель группы уставок установлен в положение «Переключение через вход», а другие три функции входа в это же время будут неактивны. Если активно более одной функции входа, ни один из переключателей группы уставок не будет работать. Если все функции входа неактивны, устройство будет продолжать работу с группой уставок, которая была активирована последней. Доступно только если: Перекл_ НП = ПУП через ФункВх	1..n_ ПУП	.-	[Парам_защиты /Перекл_ НП]
НП4: акт_через 	Эта группа установок будет активной в следующих случаях: Если переключатель группы уставок установлен в положение «Переключение через вход», а другие три функции входа в это же время будут неактивны. Если активно более одной функции входа, ни один из переключателей группы уставок не будет работать. Если все функции входа неактивны, устройство будет продолжать работу с группой уставок, которая была активирована последней. Доступно только если: Перекл_ НП = ПУП через ФункВх	1..n_ ПУП	.-	[Парам_защиты /Перекл_ НП]
Пдт. клавишей С 	Выбор подтверждаемых элементов, сброс которых можно выполнять нажатием клавиши С.	Ничего, Пдт. СДИ, Пдт. СДИ, реле, Пдт. все	Пдт. СДИ	[Пар_ устр_ /Подтвердить]

Параметр	Описание	Диапазон уставок	По умолчанию	Путь в меню
 Дист сброс	Включает или отключает параметр для подтверждения от внешних/дистанционных модулей с помощью сигналов (назначения) и SCADA.	неакт_ акт_	акт_	[Пар_ устр_ /Подтвердить]
 Подт СД	Светодиодные индикаторы с подтверждением будут подтверждены тогда, когда назначенный сигнал принимает значение «Истина». Доступно только если: Дист сброс = акт_	1..n_ Спис_ назн_	-.-	[Пар_ устр_ /Подтвердить]
 Подт РелВых	Все релейные выходы с подтверждением будут подтверждены тогда, когда назначенный сигнал принимает значение «Истина». Доступно только если: Дист сброс = акт_	1..n_ Спис_ назн_	-.-	[Пар_ устр_ /Подтвердить]
 Подт Сзд	SCADA будет подтверждена тогда, когда назначенный сигнал принимает значение «Истина». Доступно только если: Дист сброс = акт_	1..n_ Спис_ назн_	-.-	[Пар_ устр_ /Подтвердить]
 Масшт_	Отображение измеренных величин в виде первичных, вторичных или удельных величин	Удельн_ вел_ Первичн_ вел_ Втор_ вел_	Удельн_ вел_	[Пар_ устр_ /Индик_ измер_ /Общие настройки]
 Прогр режим	Программный режим	Двиг остановлен или работает, Двиг остан	Двиг остановлен или работает	[СистПар /Общие настройки]

Состояния входов системного модуля

<i>Имя</i>	<i>Описание</i>	<i>Назначение через</i>
Подт СД-Вх	Состояние входного модуля: Подтверждение светодиодных индикаторов через цифровой вход	[Пар_ устр_ /Подтвердить]
Подт РелВых-Вх	Состояние входного модуля: Подтверждение релейных выходов	[Пар_ устр_ /Подтвердить]
Подт Сكد-Вх	Состояние входного модуля: Подтвердить Scada через цифровой вход. Копия сигнала, полученного SCADA от устройства, должна быть обнулена.	[Пар_ устр_ /Подтвердить]
НП1-Вх	Состояние входного модуля в зависимости от сигнала, который должен активировать эту группу уставок.	[Парам_ защиты /Перекл_ НП]
НП2-Вх	Состояние входного модуля в зависимости от сигнала, который должен активировать эту группу уставок.	[Парам_ защиты /Перекл_ НП]
НП3-Вх	Состояние входного модуля в зависимости от сигнала, который должен активировать эту группу уставок.	[Парам_ защиты /Перекл_ НП]
НП4-Вх	Состояние входного модуля в зависимости от сигнала, который должен активировать эту группу уставок.	[Парам_ защиты /Перекл_ НП]
Internal test state	Auxiliary state for testing purposes.	[]

Сигналы системного модуля

Сигнал	Описание
Перез_	Сигнал: Перезагрузка устройства: 1 = нормальный запуск; 2 = перезапуск инициирован пользователем; 3 = перезапуск по команде Super Reset; 4 = более не используется; 5 = более не используется; 6 = неизвестный источник ошибки; 7 = принудительный перезапуск (инициирован главным процессом); 8 = истекло время ожидания цикла защиты; 9 = принудительный перезапуск (инициирован процессором цифровых сигналов); 10 = истекло время ожидания при обработке измеренного значения; 11 = сбой по питанию; 12 = недопустимое обращение к памяти.
Акт уст	Сигнал: Активная группа уставок
НП 1	Сигнал: Набор параметров 1
НП 2	Сигнал: Набор параметров 2
НП 3	Сигнал: Набор параметров 3
НП 4	Сигнал: Набор параметров 4
Ручной ПНП	Сигнал: Ручное переключение наборов параметров
ПНП через Scada	Сигнал: Переключатель набора параметров на модуле Scada Запишите в этот выходной байт целое число - номер загружаемого набора параметров (например, 4 => переключиться на набор параметров 4).
ПУП через ФункВх	Сигнал: Переключатель набора параметров через функцию ввода
изменен мин 1 парам	Сигнал: Изменен по крайней мере один параметр
Обход блок парам	Сигнал: Кратковременная разблокировка заблокированных параметров
Пар_ для сохр_	Количество параметров, подлежащих сохранению. Значение 0 означает, что все изменения параметров были выполнены.
Подт СД	Сигнал: Подтверждение светодиодных индикаторов
Подт РелВых	Сигнал: Подтверждение цифровых выходов
Сбрс_сч_	Сигнал: Сброс всех счетчиков
Подт Скд	Сигнал: Подтвердить SCADA
Сбрс КомОткл	Сигнал: Сброс команды отключения
Подт СД-ИЧМ	Сигнал: Подтверждение светодиодных индикаторов :ИЧМ
Подт РелВых-ИЧМ	Сигнал: Подтверждение цифровых выходов :ИЧМ
Сбрс_сч_-ИЧМ	Сигнал: Сброс всех счетчиков :ИЧМ
Подт Скд-ИЧМ	Сигнал: Подтвердить SCADA :ИЧМ
Сбрс КомОткл-ИЧМ	Сигнал: Сброс команды отключения :ИЧМ
Подт СД-SCADA	Сигнал: Подтверждение светодиодных индикаторов :SCADA
Подт РелВых-SCADA	Сигнал: Подтверждение цифровых выходов :SCADA
Сбрс_сч_-SCADA	Сигнал: Сброс всех счетчиков :SCADA
Подт Скд-SCADA	Сигнал: Подтвердить SCADA :SCADA
Сбрс КомОткл-SCADA	Сигнал: Сброс команды отключения :SCADA
Кви опер Сч	Сигнал:: Кви опер Сч
Кви трев Сч	Сигнал:: Кви трев Сч

Параметры устройства

<i>Сигнал</i>	<i>Описание</i>
Квит КомОткСч	Сигнал:: Квит КомОткСч
Кви итг Сч	Сигнал:: Кви итг Сч

Специальные значения системного модуля



<i>Значение</i>	<i>Описание</i>	<i>Путь в меню</i>
Мод_	Сборка	[Пар_ устр_ /Версия]
DM-Версия	Версия	[Пар_ устр_ /Версия]
Сч_ вр_ работы	Счетчик времени работы защитного устройства	[Работа /Данн_ о сч_ и вер_ /Сис]
Счетчик часов	Счетчик часов	[Работа /Истор /Итог Сч]

Системные параметры





СистПар





В качестве системных параметров можно установить все параметры, относящиеся к основному оборудованию и методу работы с электрической сетью, такие как частота, величины первичных и вторичных значения...

Общие системные параметры

Параметр	Описание	Диапазон уставок	По умолчанию	Путь в меню
Черед_фаз 	Направление чередования фаз	ABC, ACB	ABC	[СистПар /Общие настройки]
f 	Номинальная частота	50Гц, 60Гц	50Гц	[СистПар /Общие настройки]

Системные параметры – связанные с током

Параметр	Описание	Диапазон уставок	По умолчанию	Путь в меню
ТТ перв 	Номинальное значение тока на первичной обмотке трансформаторов тока	1 - 50000А	10А	[СистПар /ТТ]
ТТ втор 	Номинальное значение тока на вторичной обмотке трансформаторов тока	1А, 5А	1А	[СистПар /ТТ]
ТТ напр 	Функции защиты с направленной функцией могут работать правильно только если электрическая схема соединения трансформаторов тока не имеет ошибок. Если все трансформаторы тока присоединены к устройству с неправильной полярностью, то такая ошибка в электрической схеме может быть исправлена этим параметром. Этот параметр позволяет повернуть векторы тока на 180 градусов.	0°, 180°	0°	[СистПар /ТТ]
ТЗIo перв 	Этот параметр определяет номинальный ток в первичной обмотке для присоединенного трансформатора тока утечки на землю. Если ток утечки на землю измеряется при помощи соединения по схеме Холмгрин, то сюда необходимо ввести первичное значение фазного трансформатора напряжения.	1 - 50000А	50А	[СистПар /ТТ]
ТЗIo втор 	Этот параметр определяет номинальный ток во вторичной обмотке для присоединенного трансформатора напряжения тока утечки на землю. Если ток утечки на землю измеряется при помощи соединения по схеме Холмгрин, то сюда необходимо ввести первичное значение фазного трансформатора напряжения.	1А, 5А	1А	[СистПар /ТТ]

Параметр	Описание	Диапазон уставок	По умолчанию	Путь в меню
ТЗlo напр 	Защита от КЗ на землю с направленной функцией также зависит от правильности электрической схемы трансформатора напряжения тока утечки на землю. Неправильная электрическая схема или полярность может быть исправлена путем установки значений «0°» или «180°». Оператор имеет возможность повернуть вектор тока на 180 градусов (изменить знак) без внесения изменений в электрическую схему. В числовом виде это означает, что определенный индикатор тока может быть повернут на 180° самим устройством.	0°, 180°	0°	[СистПар /ЛТ]
Ур_отсечки Iф.А_ Iф.В_ Iф.С 	Если величина тока понижается до значения ниже уровня отсечки, то ток, показанный на дисплее или компьютерной программой, отображается как ноль. Этот параметр не влияет на работу регистраторов.	0.0 - 0.100Iном	0.005Iном	[Пар_ устр_ /Индик_ измер_ /Ток]
Ур_отсечки изм Зlo 	Если измеренная величина тока утечки на землю понижается до значения ниже уровня отсечки, то ток утечки, показанный на дисплее или компьютерной программой, отображается как ноль. Этот параметр не влияет на работу регистраторов.	0.0 - 0.100Iном	0.005Iном	[Пар_ устр_ /Индик_ измер_ /Ток]
Ур_отсечки расч Зlo 	Если расчетная величина тока утечки на землю понижается до значения ниже уровня отсечки, то расчетный ток утечки, показанный на дисплее или компьютерной программой, отображается как ноль. Этот параметр не влияет на работу регистраторов.	0.0 - 0.100Iном	0.005Iном	[Пар_ устр_ /Индик_ измер_ /Ток]
Ур_отсечки I012 	Если симметричная составляющая понижается до значения ниже уровня отсечки, то симметричная составляющая, показанная на дисплее или компьютерной программой, отображается как ноль. Этот параметр не влияет на работу регистраторов.	0.0 - 0.100Iном	0.005Iном	[Пар_ устр_ /Индик_ измер_ /Ток]

Блокировки

Устройство снабжено функциями кратковременной и постоянной блокировки всей системы защиты или отдельных ступеней защиты.



Убедитесь, что блокировки не нарушают логику работы системы и не представляют опасности для персонала и оборудования.

Убедитесь, что вы не отключили ошибочно какую-либо защитную функцию, которая должна быть включена в соответствии с концепцией работы системы.

Постоянная блокировка

Включение или выключение всех защитных функций системы

С помощью модуля *Защита* можно полностью включить или отключить защитную функцию устройства. Присвойте параметру *Функция* модуля *Защ.* значение *активный* или *неактивный*.



Только в случае если в модуле «Защ.» параметру «Функция» присвоено значение *активно*, функция защиты будет *включена*, в то время как значение «неактивно» параметра *Функция* отключает эту функцию. В этом случае устройство не будет защищать компоненты схемы.

Включение и выключение модулей

Каждый модуль можно включить и выключить (бессрочно). Для этого необходимо присвоить параметру «Функция» соответствующего модуля значение «активно» или «неактивно».

Постоянная активация или деактивация команды отключения ступени защиты

Команда отключения выключателя цепи каждой из ступеней защиты может быть заблокирована постоянно. Для этого необходимо присвоить параметру *Блк КомОткл* значение *активный*.

Временная блокировка

Блокировка функции защиты устройства по сигналу:

С помощью модуля *Защ.* можно временно заблокировать защитную функцию устройства. При условии, что внешняя блокировка модуля разрешена, параметру *ВнБлк Фнк* присвоено значение *активный*. Кроме того, необходимо предварительно назначить соответствующий сигнал блокировки из списка назначений. Модуль будет заблокирован в течение всего времени, пока сигнал блокировки будет активен.



Если модуль *Защ.* заблокирован, то сама функция защиты работать не будет. Пока сигнал блокировки активен, устройство не будет защищать какие-либо компоненты.

Временная блокировка модуля защиты назначением активного сигнала

- Для включения временной блокировки модуля защиты параметру «*ВнБлк Фнк*» модуля необходимо присвоить значение «*активный*». Система выдает разрешающее сообщение: «Этот модуль может быть заблокирован».
- Кроме того, из списка назначений в группе общих параметров защиты необходимо выбрать сигнал. Блокировка становится активной только если назначенный сигнал активен.

Временная блокировка команды отключения ступени защиты назначением активного сигнала

Команда отключения любого модуля защиты может быть заблокирована внешним сигналом. В этом случае «внешний» не означает, что сигнал поступает не только от других элементов, находящихся вне устройства но и от других модулей устройства. В качестве сигналов блокировки могут использоваться не только действительные внешние сигналы (такие как состояние цифрового входа), но и сигналы, выбранные из списка назначений.

- Для включения временной блокировки модуля защиты параметру *ВнБлкКомОтклФнк* модуля необходимо присвоить значение *активный*. Система выдает разрешающее сообщение: «Команда отключения этой ступени может быть заблокирована».
- В группе общих параметров защиты необходимо дополнительно выбрать из списка назначений сигнал и присвоить его параметру «*ВнБлк*». Если выбранный сигнал активирован, то временная блокировка становится активной.

Активация и деактивация команды отключения модуля защиты

Блокир_откл

GeneralProt_Y02

Назв = все блокируемые модули

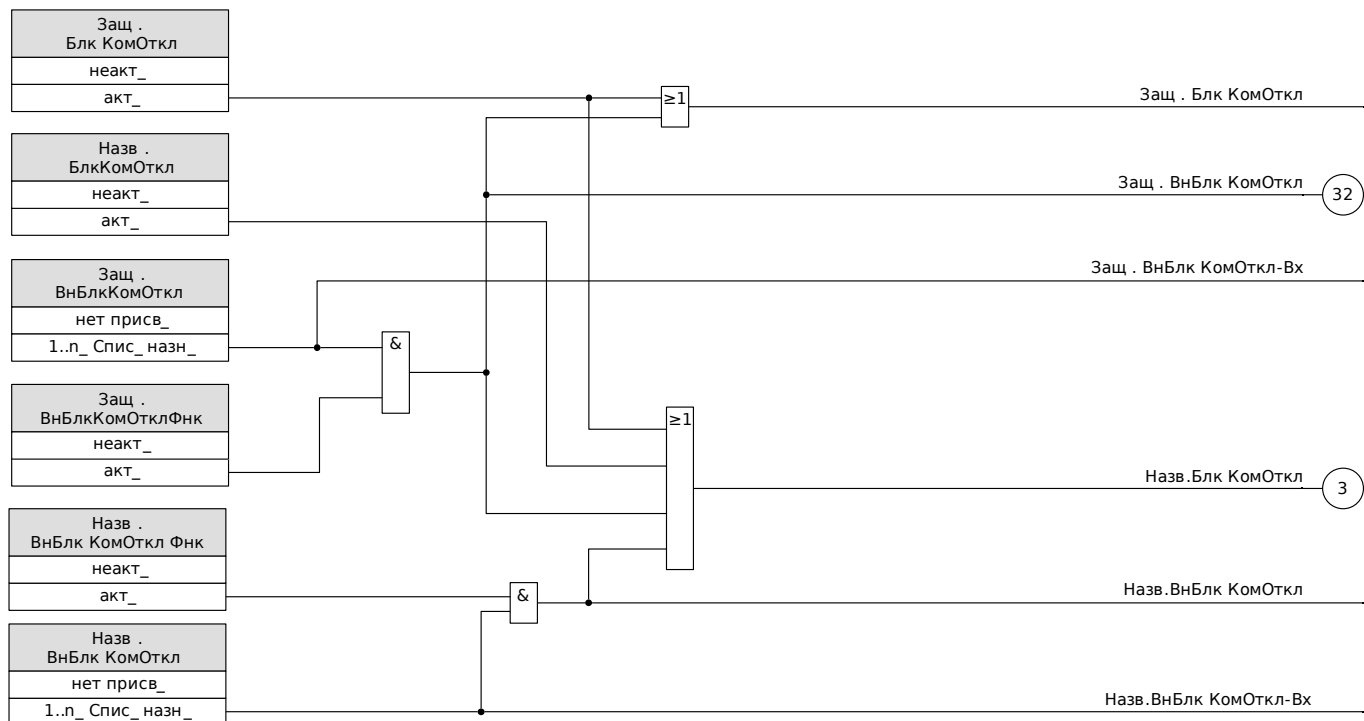

Активация, деактивация и блокировка временных функций защиты

Блок-ки

GeneralProt_Y05

Назв = все блокируемые модули

Частота находится в пределах нормального диапазона(*)(**)

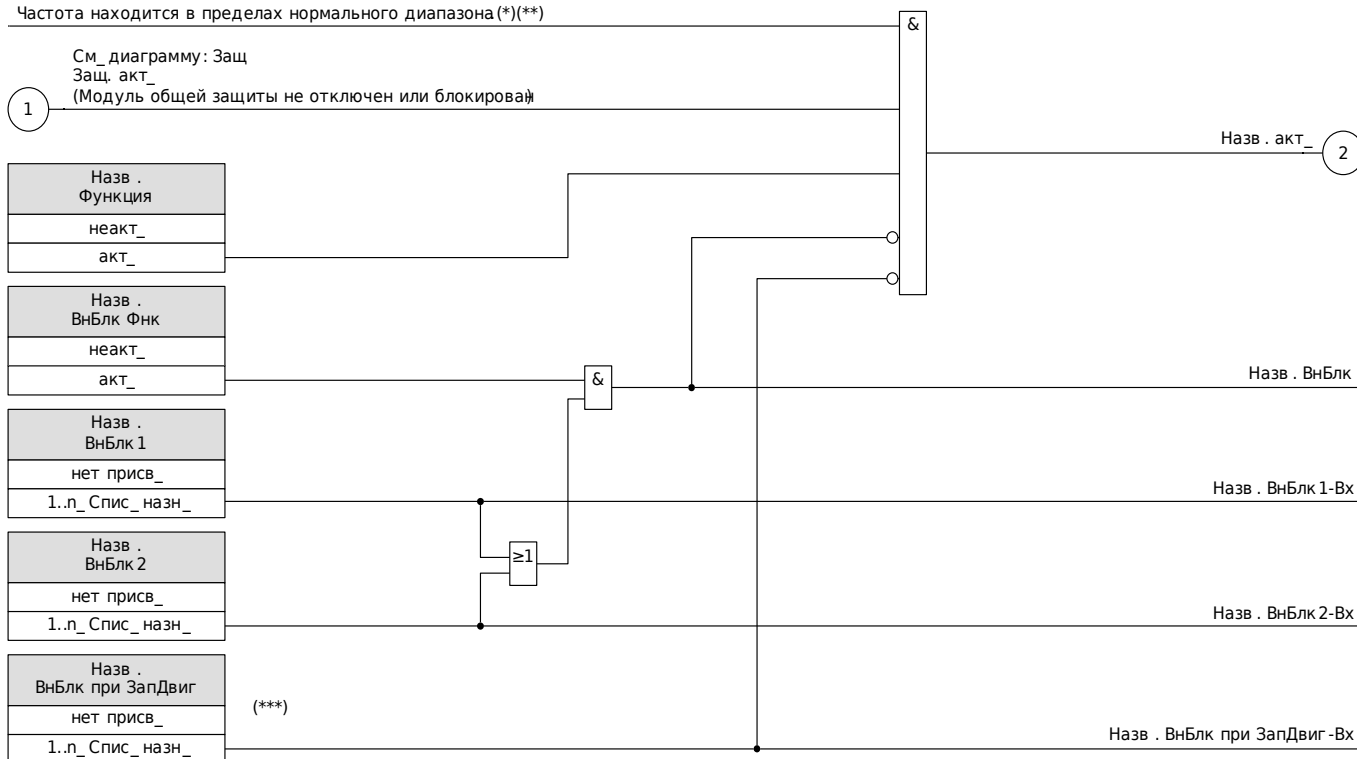

(*) Если частота выйдет за пределы нормального диапазона, будут заблокированы все элементы защиты, которые используют основные значения или значения гармоника. Элементы защиты, использующие значения СКЗ, останутся активными.

(**) Это относится только к приборам с функцией измерения широкого частотного диапазона.

(***) Относится только к элементам защиты, блокируемым при запуске двигателя.

Функции защиты по току могут быть заблокированы постоянно (*Функция неактивна*) или временно не только любым сигналом блокировки из списка назначений, но и *обратной блокировкой*.

Все другие защитные функции могут быть активированы, деактивированы или заблокированы аналогичным образом.

Блок-ки ()**

Pdoc_Y04

I/3Io = I[1]...[n], 3Id[1]...[n]

Частота находится в пределах нормального диапазона(*)(**)

См. диаграмму: Защ
Защ. акт_
(Модуль общей защиты не отключен или заблокирован)

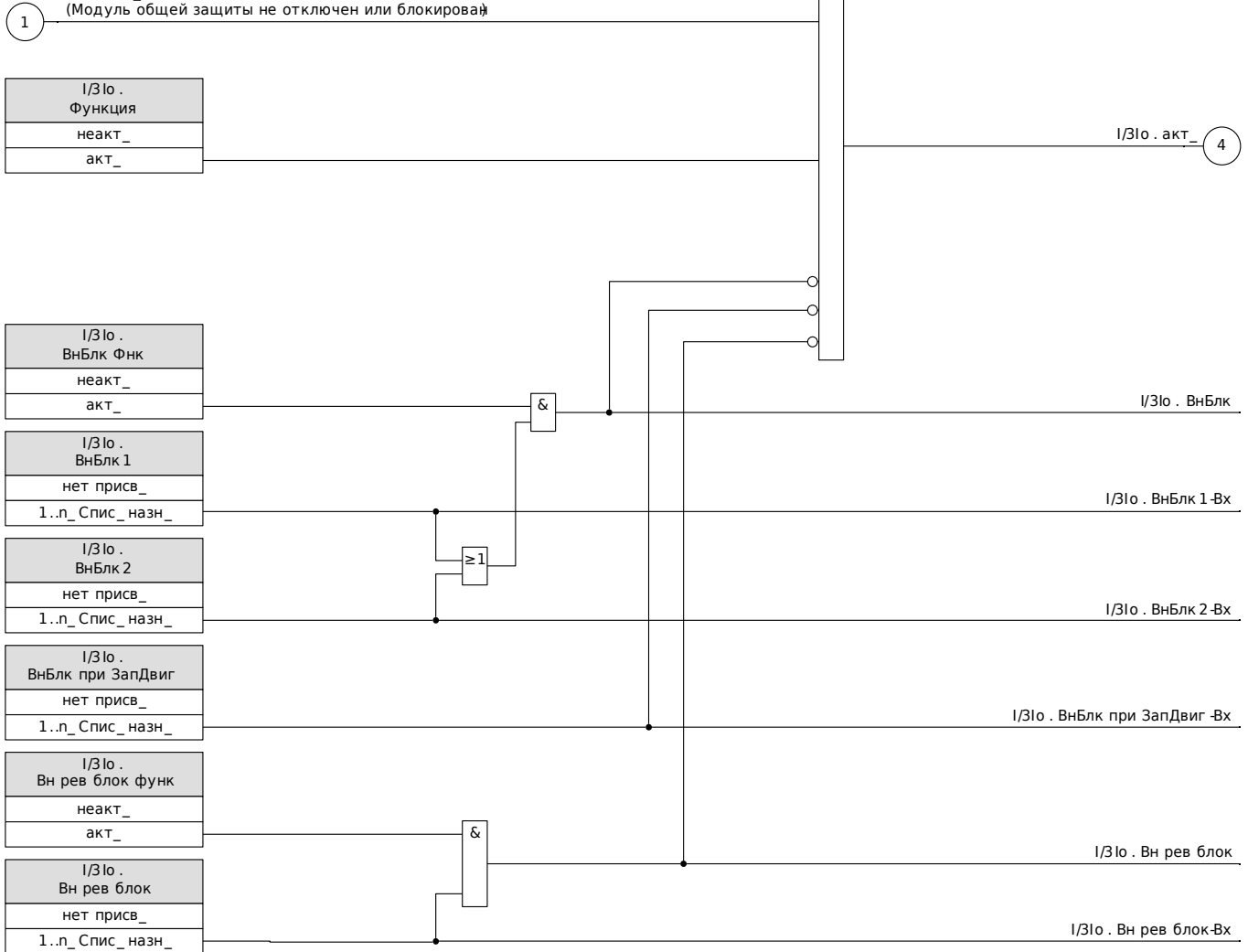

(*) Если частота выйдет за пределы нормального диапазона, будут заблокированы все элементы защиты, которые используют основные значения или значения гармоники. Элементы защиты, использующие значения СКЗ, останутся активными.

(**) Это относится только к приборам с функцией измерения широкого частотного диапазона.

Модуль: «Защита (Защ)»

Заш

Модуль «Модуль общей защиты» («Защ») служит внешней оболочкой для всех других модулей защиты, т.е. все они входят в этот модуль.



Если в модуле «Защ» задать для параметра [Параметры защиты/Глоб. пар. защ./Защ] «Функция» значение «неактивно» или заблокировать этот модуль, то не будет работать ни одна из функций защиты устройства.

Постоянная блокировка всех защитных элементов

Чтобы разрешить (в принципе) блокировку всей защиты, перейдите в меню [Защита/Параметры/Глоб. пар. защ./Защ].

- Задайте для параметра «Функция» значение «неактивно».

Временная блокировка всех защитных элементов

Чтобы разрешить (в принципе) блокировку всей защиты, перейдите в меню [Защита/Параметры/Глоб. пар. защ./Защ].

- Задайте для параметра «ВнБлк Фнк» значение «активно».
- Выберите назначение для «ВнБлк1».
- По желанию выберите назначение для «ВнБлк2».

Если один из сигналов примет истинное значение, то, пока он будет иметь истинное значение, вся защита будет отключена.

Постоянная блокировка всех команд отключения

Чтобы разрешить (в принципе) блокировку всей защиты, перейдите в меню [Защита/Параметры/Глоб. пар. защ./Защ].

- Задайте для параметра «Блк КомОткл» значение «активно».

Временная блокировка всех команд отключения

Чтобы разрешить (в принципе) блокировку всей защиты, перейдите в меню [Защита/Параметры/Глоб. пар. защ./Защ].

- Задайте для параметра «ВнБлк КомОткл Фнк» значение «активно».
- Выберите назначение для «ВнБлкКомОтклФнк». Если данное назначение примет истинное значение, все команды отключения будут временно заблокированы.

В наст_ время ни один из параметров не изменяется (кроме параметров набора)

Измеренные значения : ОК

Защ . Функция
неакт_
акт_

Назв . ВНБлк Фнк
неакт_
акт_

Защ . ВНБлк1
нет присв_
1..п_ Спис_ назн_

Защ . ВНБлк2
нет присв_
1..п_ Спис_ назн_



Защ . введена

Защ . акт_ 1

Защ . ВнБлк

Защ . ВнБлк1-Вх

Защ . ВнБлк2-Вх

Общие аварийные сигналы и общие команды отключения

Каждый защитный элемент генерирует собственные аварийные сигналы и сигналы отключения. Все аварийные сигналы и команды отключения рассматриваются в главном модуле «Защ».

Если срабатывает элемент защиты и соответствующим образом принимает решение об отключении, активируются два сигнала.

1. Модуль ступени защиты выдаст аварийный сигнал, например «I[1].ALARM» или «I[1].TRIP».
2. Главный модуль «Защ» соберет/суммирует эти сигналы и выдаст аварийный сигнал или сигнал отключения «АВАРСИГЗАЩ» «ЗАЩОТКЛ».

Дополнительные примеры: «АВАРСИГЗАЩ L1» является коллективным сигналом (объединенным функцией ИЛИ) для всех аварийных сигналов, активированных любым из элементов защиты, связанным с фазой L1.

«ЗАЩОТКЛ L1» является коллективным сигналом (объединенным функцией ИЛИ) для всех аварийных сигналов, активированных любым из элементов защиты, связанным с фазой L1.

«АВАРСИГЗАЩ» является совокупным аварийным сигналом (соединенным с OR) от всех элементов защиты. «ЗАЩОТКЛ» является совокупным аварийным сигналом (соединенным с OR) от всех элементов защиты.

Команды отключения элементов защиты должны назначаться в диспетчере выключателя. Только назначенные в диспетчере выключателя команды отключения подаются на выключатель.



Предупреждение! Команды отключения, не назначенные в диспетчере выключателя, не подаются на выключатель.

Диспетчер выключателя подает команды отключения на выключатель.

В диспетчере выключателя нужно назначить все команды отключения, которые должны переключать выключатель.

Защ Откл

Назв = Каждое откл_ акт_ модуля авториз_ защиты вызывает общее отключение_

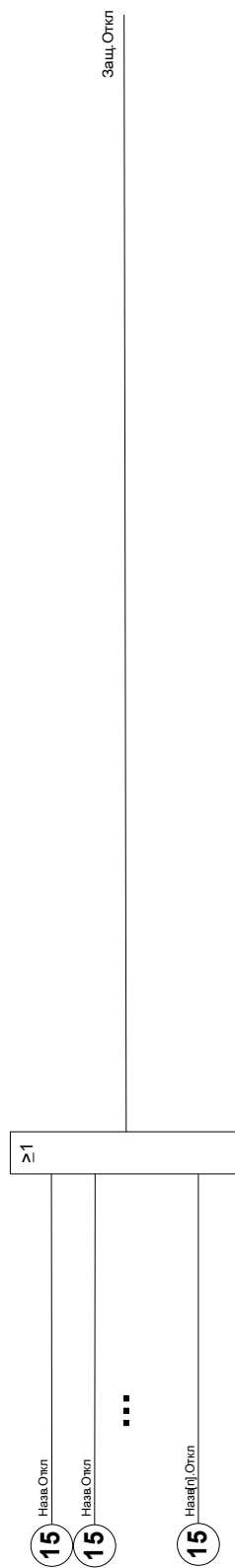

Защ. Трев._

Назв = Каждый сигнал трев._ модуля (кроме модулей наблюд_ но включая УРОВ) вызывает общ_ сигнал трев._ (коллект_ трев._)

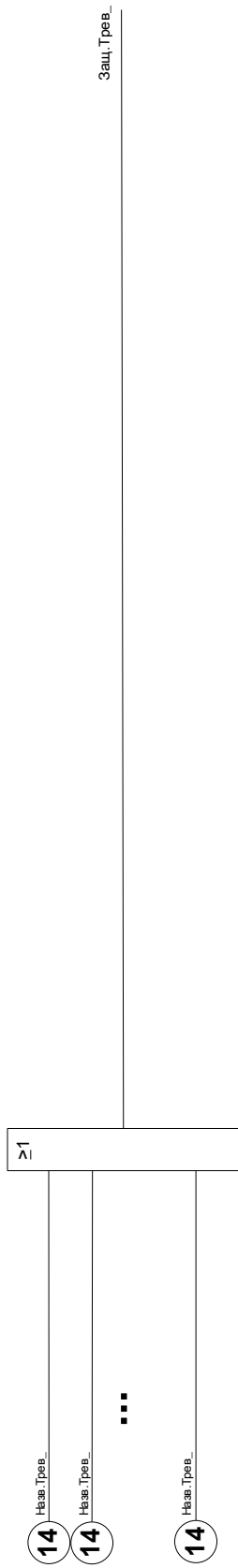

Защ.Откл

Каждый селективн._ сигнал откл_авториз_ модуля (I_IG_ V_ VX в зависимости от типа устр_) вызывает общ_ селективн_ откл_

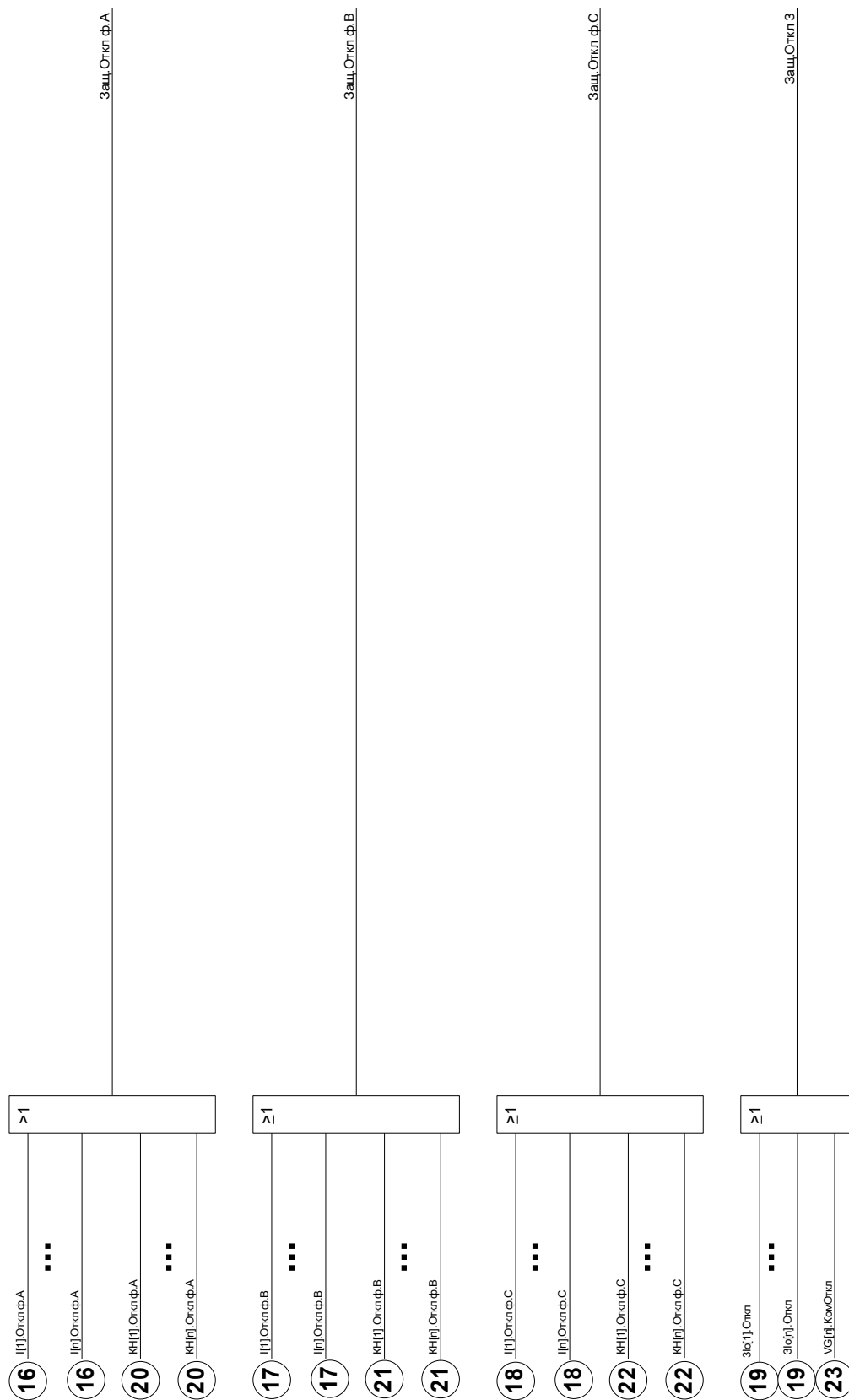

Защ_Трев_

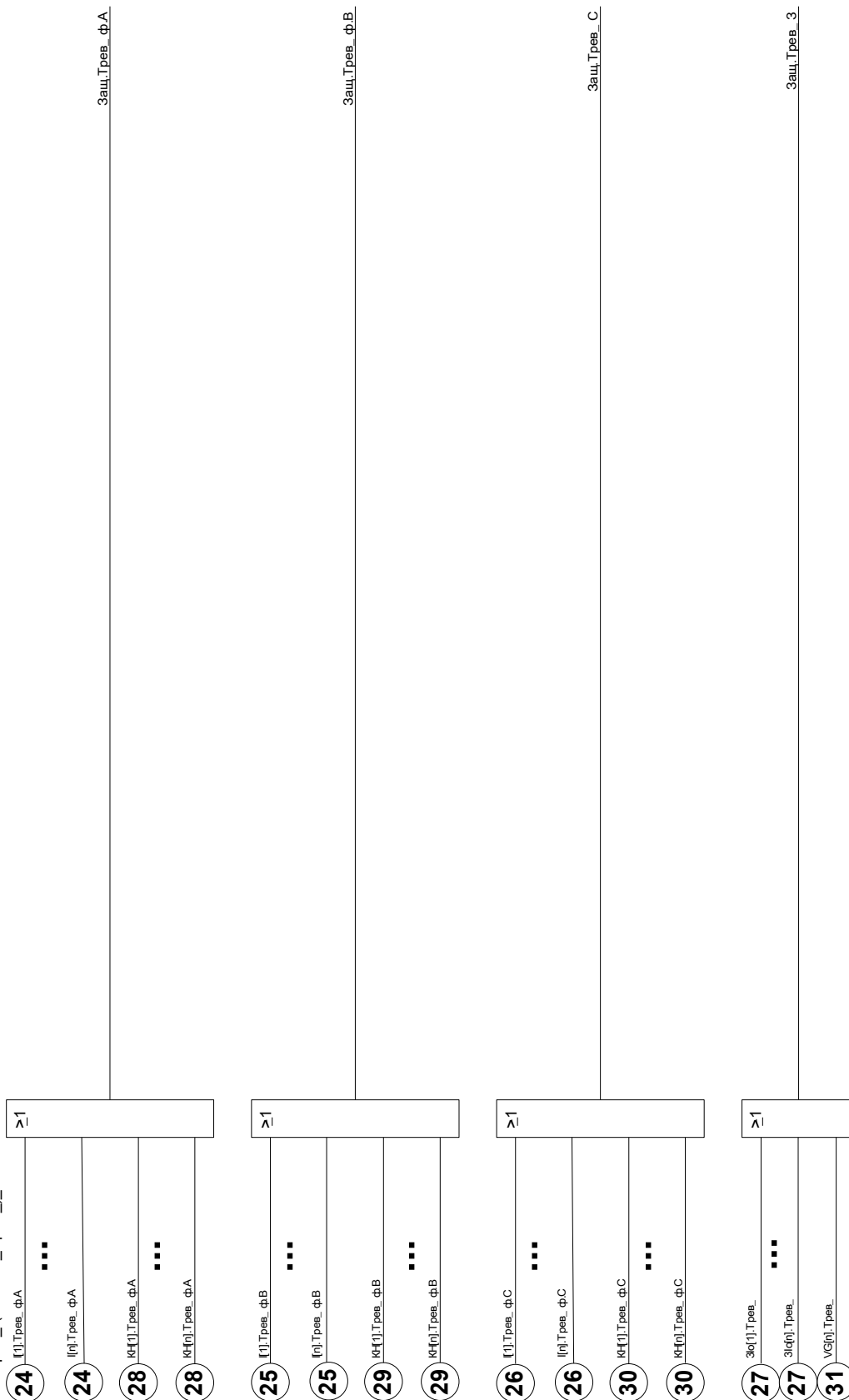

Кажд. селективн. сигнал тревоги фазы модуля (L_Io_U_UX в зависимости от типа устр.) вызывает общ. селективн. сигнал трев. (Коллект_Трев_)



Прямые команды модуля защиты

Параметр	Описание	Диапазон уставок	По умолчанию	Путь в меню
Сброс №Ош.и Кол-ваОш.Эл.Сет 	Сброс номера неисправности и количества неисправностей электросети.	неакт_, акт_	неакт_	[Работа /Сброс/Подтв /Сброс]

Общие параметры защиты модуля защиты

Параметр	Описание	Диапазон уставок	По умолчанию	Путь в меню
Функция 	Постоянное включение или выключение модуля/ступени.	неакт_, акт_	акт_	[Парам_защиты /Глоб_пар_защ_ /Защ]
ВнБлк Фнк 	Включить (разрешить) внешнюю блокировку общих функций защиты устройства.	неакт_, акт_	неакт_	[Парам_защиты /Глоб_пар_защ_ /Защ]
ВнБлк1 	Если включена (разрешена) внешняя блокировка этого модуля, то общая функция защиты этого устройства будет заблокирован, если состояние назначенного сигнала - «Истина».	1..n_Спис_назн_	.-	[Парам_защиты /Глоб_пар_защ_ /Защ]
ВнБлк2 	Если включена (разрешена) внешняя блокировка этого модуля, то общая функция защиты этого устройства будет заблокирован, если состояние назначенного сигнала - «Истина».	1..n_Спис_назн_	.-	[Парам_защиты /Глоб_пар_защ_ /Защ]
Блк КомОткл 	Постоянная блокировка команды отключения для всей системы защиты.	неакт_, акт_	неакт_	[Парам_защиты /Глоб_пар_защ_ /Защ]
ВнБлкКомОткл Фнк 	Включить (разрешить) внешнюю блокировку команд отключения для всего устройства.	неакт_, акт_	неакт_	[Парам_защиты /Глоб_пар_защ_ /Защ]

Параметр	Описание	Диапазон уставок	По умолчанию	Путь в меню
 ВнБлкКомОткл	Если включена (разрешена) внешняя блокировка команды отключения, то команда отключения для всего устройства будет заблокирована, если назначенный сигнал примет значение «истина».	1..n_ Спис_назн_	.-	[Парам_защиты /Глоб_пар_защ_ /Защ]

Состояния входов модуля защиты

Имя	Описание	Назначение через
ВнБлк1-Вх	Состояние входного модуля: Внешняя блокировка1	[Парам_защиты /Глоб_пар_защ_ /Защ]
ВнБлк2-Вх	Состояние входного модуля: Внешняя блокировка2	[Парам_защиты /Глоб_пар_защ_ /Защ]
ВнБлк КомОткл-Вх	Состояние входного модуля: Внешняя блокировка команды отключения	[Парам_защиты /Глоб_пар_защ_ /Защ]

Сигналы модуля защиты (состояния выходов)

Сигнал	Описание
введена	Сигнал: Защита введена
акт_	Сигнал: Активный
ВнБлк	Сигнал: Внешняя блокировка
Блк КомОткл	Сигнал: Блокировка команды отключения
ВнБлк КомОткл	Сигнал: Внешняя блокировка команды отключения
Трев_ ф.А	Сигнал: Общий сигнал тревоги ф.А
Трев_ ф.В	Сигнал: Общий сигнал тревоги ф.В
Трев_ С	Сигнал: Общий сигнал тревоги ф.С
Трев_ З	Сигнал: Общий сигнал тревоги - КЗ на землю
Трев_	Сигнал: Общий сигнал тревоги
Откл ф.А	Сигнал: Общее отключение ф.А
Откл ф.В	Сигнал: Общее отключение ф.В
Откл ф.С	Сигнал: Общее отключение ф.С
Откл З	Сигнал: Общий сигнал тревоги - отключение при КЗ на землю
Откл	Сигнал: Общее отключение

<i>Сигнал</i>	<i>Описание</i>
Сброс №Ош.и Кол-ваОш.Эл.Сет	Сигнал: сброс номера неисправности и количества неисправностей электросети.

Значения модуля защиты

<i>Параметр</i>	<i>Описание</i>
Ном_ неиск_	Номер неисправности
№ Неиспр.Эл.Сети	Количество перебоев в сети: Перебой в электросети, например короткое замыкание, может вызвать определенные перебои при отключении и автоматическом повторном включении, причем каждый такой перебой идентифицируется по увеличивающемуся значению счетчика перебоев. В данном случае количество перебоев в электросети остается прежним.
Откл	Исходная причина отключения Передается как целое число в регистр 5004 шины MODBUS и фактически соответствует значению »Отключение« в журнале сбоев, т. е. названию модуля защиты, который первым подал команду отключения. Ознакомьтесь с определением этих целых чисел (т. е. проведите сопоставление номера кода сбоя и названия модуля) в таблице »Причина отключения«, содержащейся в документации SCADA.



Коммутационное устройство/выключатель – диспетчер



**БУДЬТЕ
ОСТОРОЖНЫ!**

ВНИМАНИЕ! Неправильная конфигурация коммутационного устройства может привести к серьезным травмам или летальному исходу.

Помимо защитных функций, устройства релейной защиты также выполняют функции управления коммутационными устройствами, такими как автоматические выключатели, выключатели нагрузки, прерыватели и заземленные соединители.

Коммутационное устройство/выключатель – диспетчер этого устройства разработан для управления одним коммутационным устройством.

Правильная конфигурация является обязательным условием для надлежащего функционирования защитного устройства. Это также относится к случаю, когда для коммутационного устройства осуществляется не контроль, а только наблюдение.

Однолинейная схема

Можно создавать и изменять однолинейные схемы (страницы), используя *редактор страниц*.

Однолинейные схемы (страницы управления) необходимо загрузить в защитное устройство с помощью программы *Smart View*.

Для получения подробных сведений о создании, изменении и выгрузке однолинейных схем (страниц управления) см. руководство «Page_Editor_uk.pdf» или обратитесь в службу технической поддержки. Доступ к данному руководству можно получить в меню справки *редактора страниц*.

Однолинейная схема представляет собой графическое описание коммутационных устройств, их обозначений (названий) и характеристик (устойчивость или неустойчивость к коротким замыканиям...). Обозначения для отображения коммутационных устройств (например, QA1, QA2 вместо SG[x]) в программном обеспечении устройства будут взяты из однолинейной схемы (файла конфигурации).

Файл конфигурации содержит в себе однолинейную схему и параметры коммутационного устройства. Параметры коммутационного устройства и однолинейную схему можно объединить с помощью файла конфигурации.

Конфигурация коммутационных устройств

Проводка

Сначала индикаторы положения коммутационного устройства должны быть подключены к цифровым входам защитного устройства.

Один из контактов индикаторов положения («Aux ON» или «Aux OFF») обязательно должен быть подключен. Рекомендуется подключить оба контакта.

После этого к коммутационному устройству должны быть подключены выходы команд (релейные выходы).

ПРИМЕЧАНИЕ

Необходимо рассмотреть следующий вариант: Команды ВКЛ/ВЫКЛ элемента защиты в общих настройках выключателя можно задать для тех же релейных выходов, на которые подаются другие команды управления.

Если команды назначаются различным релейным выходам, количество соединений возрастает.

Назначение индикации положений

Индикация положения необходима устройству, чтобы получить (оценить) информацию о текущем состоянии/положении выключателя. Положение коммутационного устройства отображается на дисплее устройства. Каждое изменение положения приводит к изменению значка коммутационного устройства.

ПРИМЕЧАНИЕ

Для определения положения коммутационного устройства рекомендуется всегда использовать два отдельных вспомогательных контакта. Если используется только один вспомогательный контакт, отсутствует возможность обнаружения промежуточных или нарушенных позиций.

Наблюдение уменьшенного перехода (время между запуском команд и обратной связью индикации положения коммутационного устройства) возможно с использованием одного вспомогательного контакта.

В меню [Управление/Выключатели/Разводка индикаторов пол] нужно установить задания для индикаций положения.

*Обнаружение положения коммутационного устройства с помощью двух вспомогательных контактов – **Aux ON** и **Aux OFF** (рекомендуется!)*

Для определения своего положения коммутационное устройство оснащается вспомогательными контактами (Aux ON и Aux OFF). Рекомендуется использовать оба контакта для обеспечения возможности обнаружения также промежуточных и нарушенных позиций.

Защитное устройство постоянно отслеживает состояние входов Aux ON-I и Aux OFF-I.

Эти сигналы проверяются с помощью функций подтверждения таймеров наблюдения «*t-пер. ВКЛ.*» и «*t-пер. ВЫКЛ.*». В результате положение коммутационного устройства определяется с помощью следующих сигналов:

- Пол ВКЛ
- Пол ВЫКЛ
- Промеж Пол
- Неопр Пол
- Пол (состояние = 0, 1, 2 или 3)

Наблюдение за командой включения

Когда подается команда включения, запускается таймер *t-пер. ВКЛ*. Пока таймер работает, состояние «ПРОМЕЖ Пол» имеет значение «Истина». Если команда будет выполнена и от коммутационного устройства получен правильный сигнал обратной связи до истечения времени таймера, «Пол ВКЛ» примет значение «Истина». В противном же случае, если время по таймеру истечет, значение «Истина» примет «НЕОПР Пол».

Наблюдение за командой выключения

При подаче команды выключения будет запущен таймер *«t-пер. ВЫКЛ.»*. Пока таймер работает, состояние «ПРОМЕЖ Пол» имеет значение «Истина». Если команда будет выполнена и будет получен правильный сигнал обратной связи, «Пол ВЫКЛ» примет значение «Истина». В противном же случае, если время по таймеру истечет, значение «Истина» примет «НЕОПР Пол».

В следующей таблице показано, как проверяются положения коммутационного устройства:

Состояния цифровых входов		Подтвержденные положения коммутационного устройства				
<i>Всп Вх ВКЛ</i>	<i>Всп Вх ВЫКЛ</i>	<i>Пол ВКЛ</i>	<i>Пол ВЫКЛ</i>	<i>Промеж Пол</i>	<i>Неопр Пол</i>	<i>Состояние положения</i>
0	0	0	0	1 (пока работает таймер переключения)	0 (пока работает таймер переключения)	0 промежуточное
1	1	0	0	1 (пока работает таймер переключения)	0 (пока работает таймер переключения)	0 промежуточное
0	1	0	1	0	0	1 ВЫКЛ
1	0	1	0	0	0	2 ВКЛ
0	0	0	0	0 (время таймера переключения истекло)	1 (время таймера переключения истекло)	3 нарушенное
1	1	0	0	0 (время таймера переключения истекло)	1 (время таймера переключения истекло)	3 нарушенное

Индикация одного положения Aux ON или Aux OFF

Если используется однополюсная индикация, SI SINGLECONTACTIND принимает истинное значение.

Наблюдение за временем таймера работает только в одном направлении. Если к устройству подключен сигнал Aux OFF, то можно осуществлять наблюдение только за командой ВЫКЛЮЧЕНИЕ. Если к устройству подключен сигнал Aux ON, можно осуществлять наблюдение только за командой ВКЛЮЧЕНИЕ.

Индикация одного положения – Aux ON

Если для индикации состояния команды ВКЛЮЧЕНИЯ используется только сигнал Aux ON, то команда переключения также запустит таймер, и в это время положение будет ПРОМЕЖУТОЧНЫМ. Если коммутационное устройство достигнет конечного положения, указанного сигналами «Пол ВКЛ» и «КВК-УСПЕХ», до истечения времени таймера, сигнал «Промеж Пол» исчезнет.

Если время переключения истекло до достижения коммутационным устройством конечного положения, то операция переключения будет неуспешной, и индикация положения изменится на Неопр Пол и сигнал ПОЛ ПРОМЕЖ исчезнет.

В следующей таблице показано подтверждение положений выключателя только на основании Aux ON.

Состояния цифрового входа		Подтвержденные положения коммутационного устройства				
Всп Вх ВКЛ	Всп Вх ВЫКЛ	Пол ВКЛ	Пол ВЫКЛ	Промеж Пол	Неопр Пол	Состояние положения
0	Не подсоединен	0	0	1 (пока работает таймер t-пер ВКЛ)	0 (пока работает таймер t-пер ВКЛ)	0 промежуточное
0	Не подсоединен	0	1	0	0	1 ВЫКЛ
1	Не подсоединен	1	0	0	0	2 ВКЛ

Если контакту «Aux On» не присвоен цифровой вход, индикация положения будет иметь значение 3 (нарушенное).

Индикация одного положения – *Aux OFF*

Если для индикации состояния команды ВЫКЛЮЧЕНИЯ используется только сигнал *Aux OFF*, то команда переключения также запустит таймер. Положение будет ПРОМЕЖУТОЧНЫМ. Если коммутационное устройство достигнет конечного положения до истечения времени таймера, будет подан сигнал «КВК-успех». В то же время сигнал «Промеж пол» исчезнет.

Если время переключения истекло до достижения коммутационным устройством конечного положения, то операция переключения будет unsuccessful, и индикация положения изменится на «Неопр Пол» и сигнал «Промеж пол» исчезнет.

В следующей таблице показано подтверждение положений выключателя только на основании индикации *Aux OFF*:

Состояния цифрового входа		Подтвержденные положения коммутационного устройства				
Всп Вх ВКЛ	Всп Вх ВЫКЛ	Пол ВКЛ	Пол ВЫКЛ	Промеж Пол	Неопр Пол	Состояние положения
Не подсоединен	0	0	0	1 (пока работает таймер t-пер ВЫКЛ.)	0 (пока работает таймер t-пер ВЫКЛ.)	0 промежуточное
Не подсоединен	1	0	1	0	0	1 ВЫКЛ
Не подсоединен	0	1	0	0	0	2 ВКЛ

Если контакту «*Aux OFF*» не присвоен цифровой вход, индикация положения будет иметь значение 3 (неопределенное).

Установка таймеров наблюдения

В меню [Управление/Вык/Общие настройки] нужно задать время наблюдения для каждого отдельного коммутационного устройства. В зависимости от типа коммутационного устройства может потребоваться задание дополнительных параметров.

Блокировки

Во избежание неправильной работы нужно установить блокировки. Это может быть реализовано механически или электрически в меню [Управление/Вык/Общие настройки].

Для управляемых коммутационных устройств можно задать до трех блокировок для обоих направлений переключения (ВКЛ/ВЫКЛ). Эти блокировки предотвращают переключение в соответствующем направлении.

Защитная команда ВЫКЛ и команда повторного включения модуля AR* всегда выполняются без блокировок. Для случая, когда не должно произойти срабатывание защитной команды ВЫКЛ, она должна быть заблокирована отдельно.

Другие блокировки могут быть реализованы с помощью логического модуля.

* = доступность зависит от заказанного устройства.

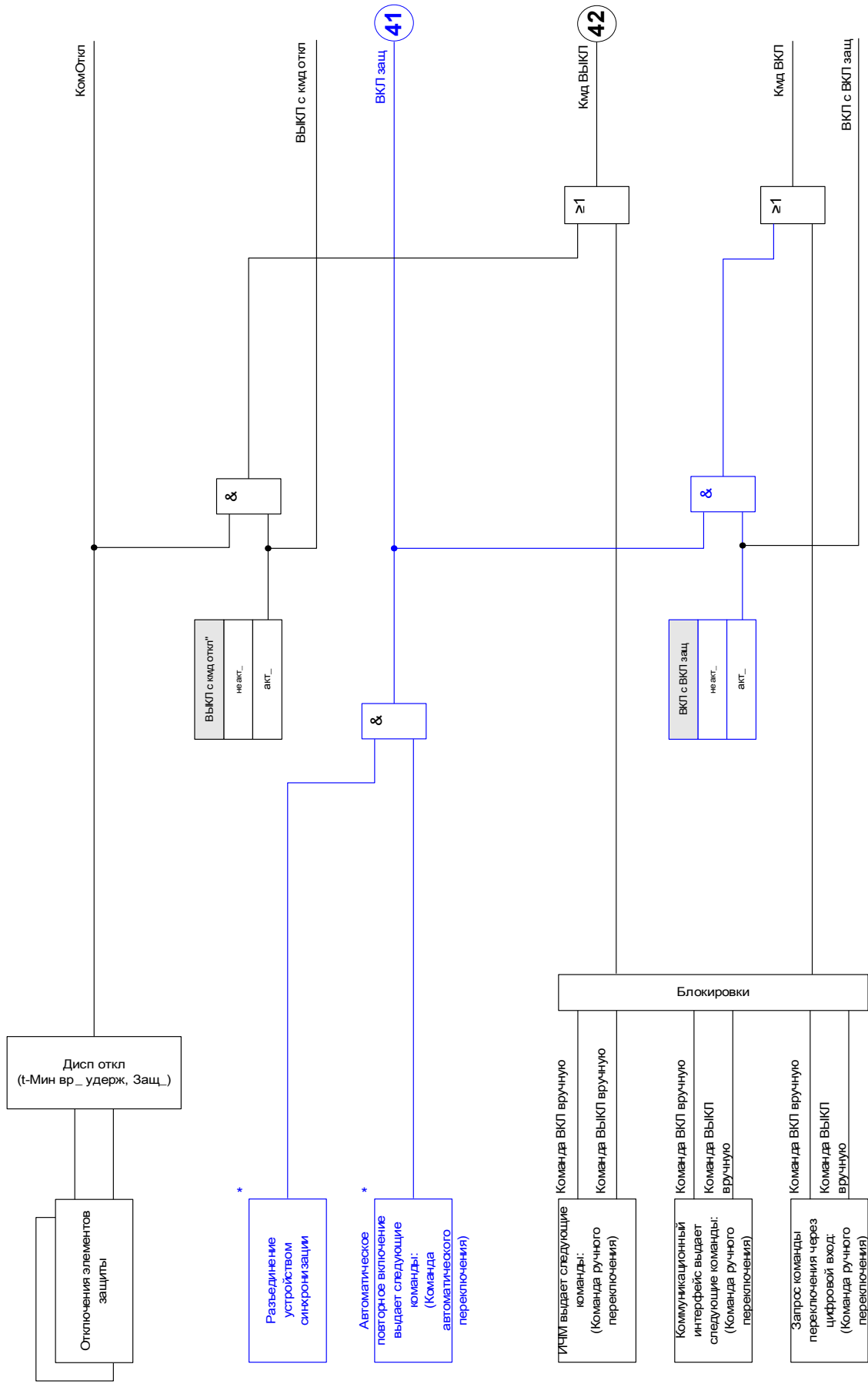

* Доступность завилот от типа устройства

Диспетчер отключения – назначение команд отключения

Команды отключения защитных элементов должны присваиваться в меню [Управление/Выключатель/Диспетчер отключения] тем коммутационным устройствам, которые способны замыкаться/размыкаться.

Все команды отключения в диспетчере отключения подчиняются логике «ИЛИ». **Фактическая команда отключения подается коммутационному устройству исключительно диспетчером отключения.** Это значит, что команды отключения, назначенные в диспетчере отключения, приводят к работе коммутационного устройства. Кроме того, в данном модуле можно задать минимальное время удержания команды отключения и то, будет она блокироваться механически или нет.

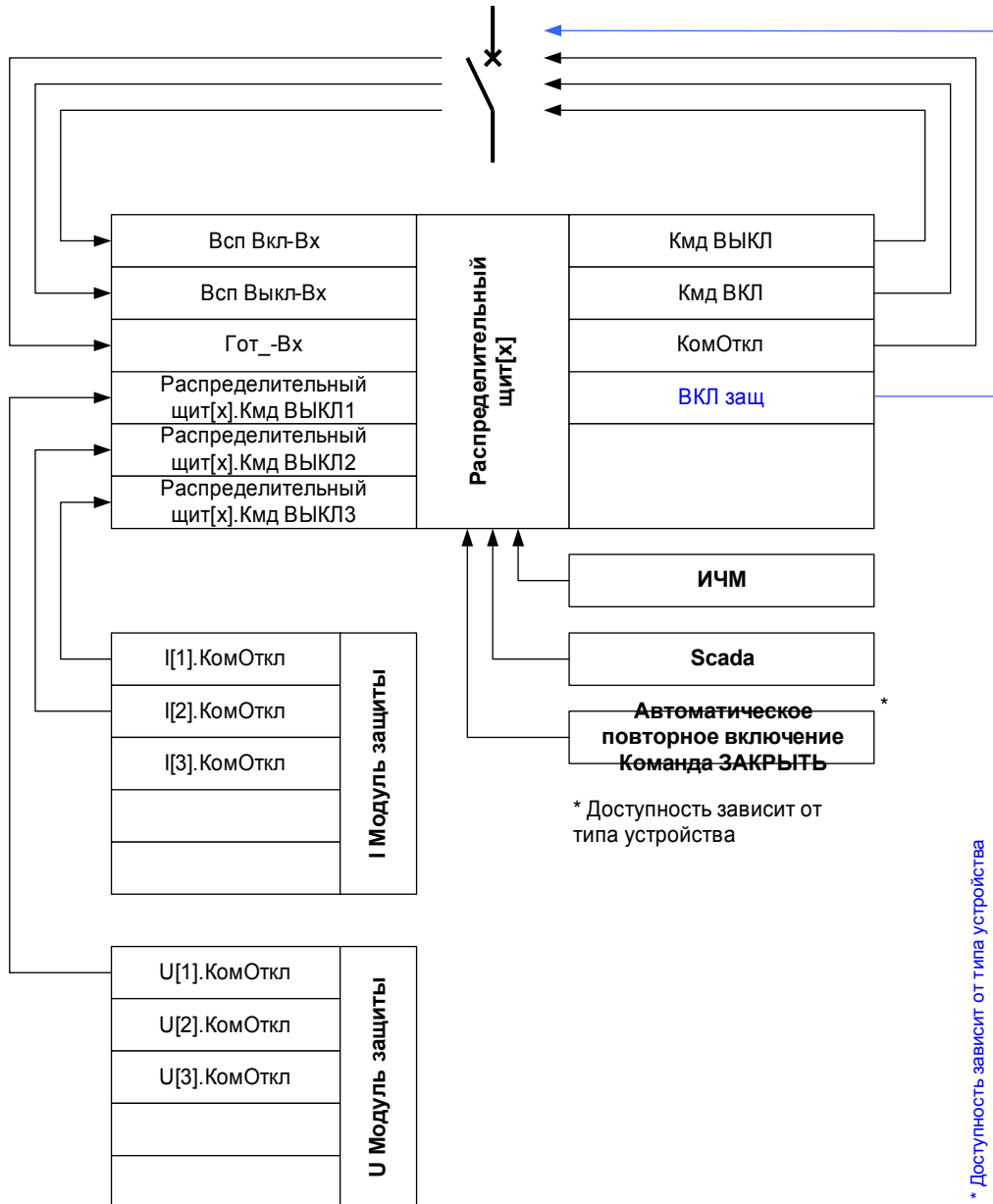

Точное название коммутационного устройства указывается в файле однолинейной схемы.



Распределительный щит[x].Откл Выкл

Switchgear_Y01

Назв =Название модуля назначенной команды отключения

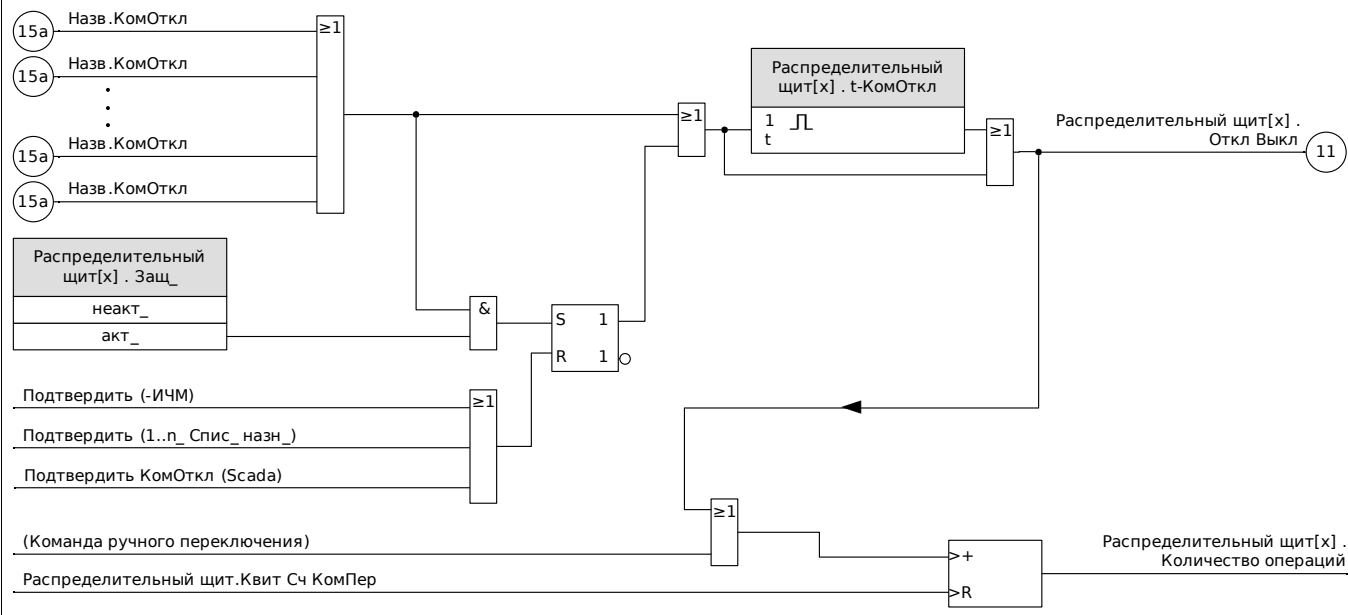

Внешние команды ВКЛ/ВЫКЛ

Если требуется размыкание или замыкание коммутационного устройства с помощью внешнего сигнала, можно назначить один сигнал, запускающий команду включения, и один сигнал, запускающий команду выключения (например, сигналы цифровых входов или выходов логической схемы) в меню [Управление/Выключатель/Внешние команды ВКЛ/ВЫКЛ]. Команда выключения имеет приоритет. Команды включения ориентированы на градиент, команды выключения ориентированы на уровень.

Синхронизированное переключение *

* = доступность зависит от типа заказанного устройства.

Перед тем, как коммутационное устройство сможет соединить две главные секции, должна быть обеспечена синхронность этих секций.

Параметр «Синхронность» в подменю [Синхронизированное переключение] определяет какой сигнал указывает на синхронность.

Если условие синхронности должно оцениваться внутренним модулем проверки синхронности, должен быть назначен сигнал «Синх. готовность к замыканию» (который будет подавать модуль проверки синхронизации). В качестве альтернативы можно назначить цифровой вход или логический выход.

В режиме синхронизации «Generator-to-System» условие синхронизации дополнительно может быть назначено функции проверки синхронизации в меню [Параметры защиты/Общие параметры защиты/Синх].

Если сигнал синхронности назначен, команда переключения будет выполняться только в случае, когда сигнал синхронности принимает значение «Истина» за определенное максимальное время наблюдения «*t-MaxSyncSuperv*». Данный таймер наблюдения запускается, когда подается команда включения. Если сигнал синхронности не назначен, высвобождение синхронности будет постоянным.

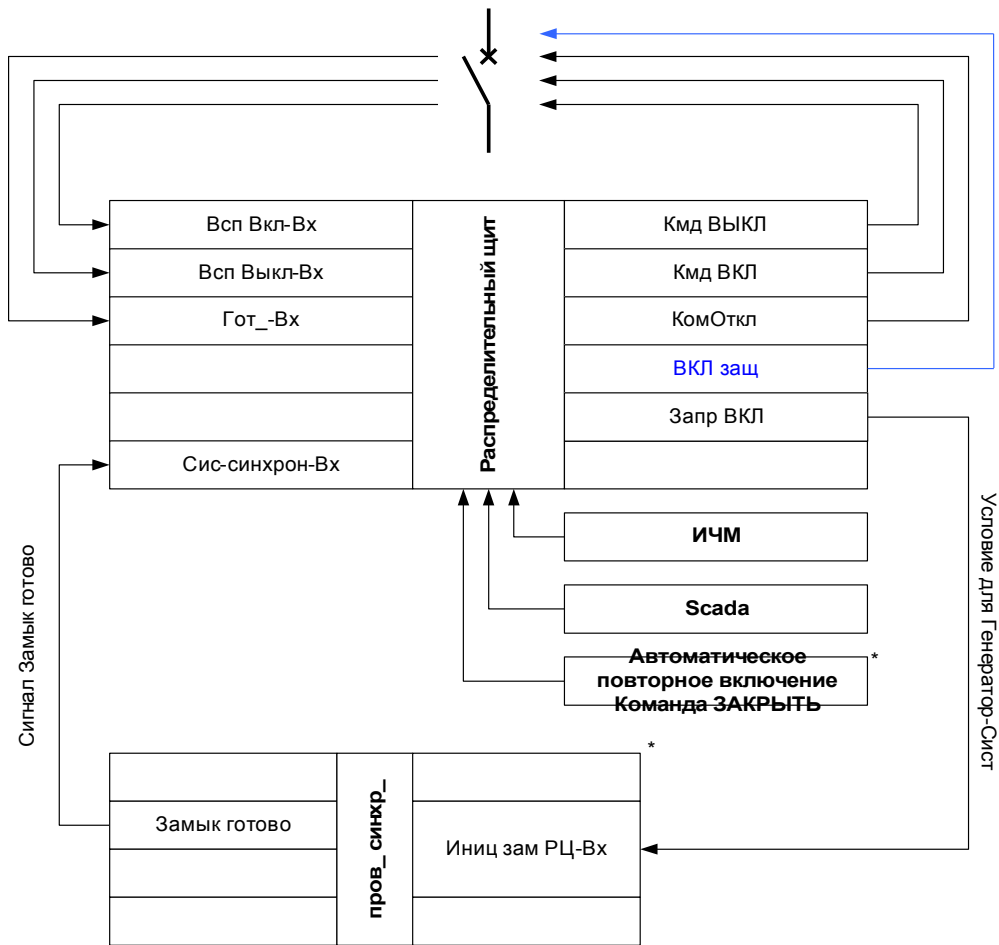

* = * Доступность зависит от типа устройства

** = * Доступность зависит от типа устройства

Право на переключение

Для права на переключение [Управление/Общие настройки], возможны следующие общие настройки:

- НЕТ: нет функции контроля
- ЛОКАЛЬНО: контроль осуществляется только кнопками на панели
- УДАЛЕННО: контроль осуществляется только через SCADA, цифровые входы или внутренние сигналы
- ЛОКАЛЬНЫЙ и УДАЛЕННЫЙ: контроль осуществляется кнопками на панели, через SCADA, цифровые входы или внутренние сигналы

Неблокированное переключение

Для проверок, ввода в эксплуатацию и временных операций можно отключить блокировки.



**БУДЬТЕ
ОСТОРОЖНЫ!**

ПРЕДУПРЕЖДЕНИЕ: Непрерывное переключение может привести к серьезным травмам или летальному исходу!

Для непрерывного переключения меню [Управление/Общие настройки] содержит следующие параметры.

- Непрерывное переключение для одной отдельной команды
- Постоянно
- Непрерывное переключение на определенное время
- Непрерывное переключение, которое активируется назначенным сигналом

Установленное время для непрерывного переключения также относится к режиму «одной операции».

Ручное управление положением коммутационного устройства

В случае сбоя контактов индикации положения (вспомогательных контактов) или обрыва проводов индикацией положения от присвоенных сигналов можно управлять вручную (переписывать) для переключения коммутационного устройства. Управляемое положение коммутационного устройства будет отображаться на экране с помощью восклицательного знака (!) рядом с символом коммутационного устройства.



**БУДЬТЕ
ОСТОРОЖНЫ!**

ПРЕДУПРЕЖДЕНИЕ: Ручное управление положением коммутационного устройства может привести к серьезным травмам или летальному исходу!

Блокировка двойной операции

Все команды управления любым коммутационным устройством на участке должны обрабатываться последовательно. Во время выполнения команды управления не допускается обработка другой команды.

Контроль направления переключения

Перед выполнением команды переключения подтверждаются. Если коммутационное устройство уже находится в нужном положении, команда переключения не будет подана повторно. Разомкнутый выключатель нельзя разомкнуть повторно. Это также относится к командам переключения от ИЧМ и SCADA.

Антипульсация

При нажатии кнопки включения будет подан только один импульс включения независимо от того, насколько глубоко нажимается кнопка. Коммутационное устройство будет замыкаться только однократно для каждой команды замыкания.

Счетчики устройства контроля выполнения команд

<i>Параметр</i>	<i>Описание</i>
КВК-нет прав	Контроль за выполнением команды: имеются отклоненные команды из-за отсутствия прав на переключение.
КВК-дубль операции	Контроль за выполнением команды: имеются отклоненные команды, поскольку вторая команда переключения конфликтует с командой в ожидании.
КВК кол-во отклон. ком.	Контроль за выполнением команды: имеются отклоненные команды, заблокированные ParaSystem

Износ коммутационного устройства

ПРИМЕЧАНИЕ

ПРИМЕЧАНИЕ. Функции замера износа коммутационного устройства, имеющие отношения к току (например, кривая износа выключателя) доступны только в устройствах, имеющих хотя бы одну плату измерения силы тока.

Особенности износа коммутационного устройства

Сумма накопленных токов отключения.

Параметр «SGwear Slow Switchgear» может указывать на сбой на ранней стадии.

Реле защиты будет непрерывно рассчитывать мощность «Мощность КУ разомкнут». Значение 100 % указывает, что требуется техническое обслуживание коммутационного устройства.

Защитное реле принимает решение о подаче аварийного сигнала на основании кривой, которую предоставляет пользователь.

Реле контролирует частоту циклов ВКЛЮЧЕНИЯ/ВЫКЛЮЧЕНИЯ. Можно задать пороговые значения для максимально допустимой суммы токов отключения и максимально допустимой суммы токов отключения в час. С помощью данного аварийного сигнала можно обнаружить лишние операции коммутационного устройства на ранней стадии.

Аварийный сигнал медленного коммутационного устройства

Признаком того, что необходимо техническое обслуживание, является увеличение времени замыкания или размыкания коммутационного устройства. Если измеренное время превышает время «*t-пер ВЫКЛ.*» или «*t-пер. ВКЛ.*», подается сигнал «Износ КУ, медл. коммутационное устройство».

Кривая износа коммутационного устройства

Для поддержания хорошего рабочего состояния коммутационного устройства требуется наблюдение за ним. Состояние коммутационного устройства (срок службы) зависит прежде всего от следующих факторов.



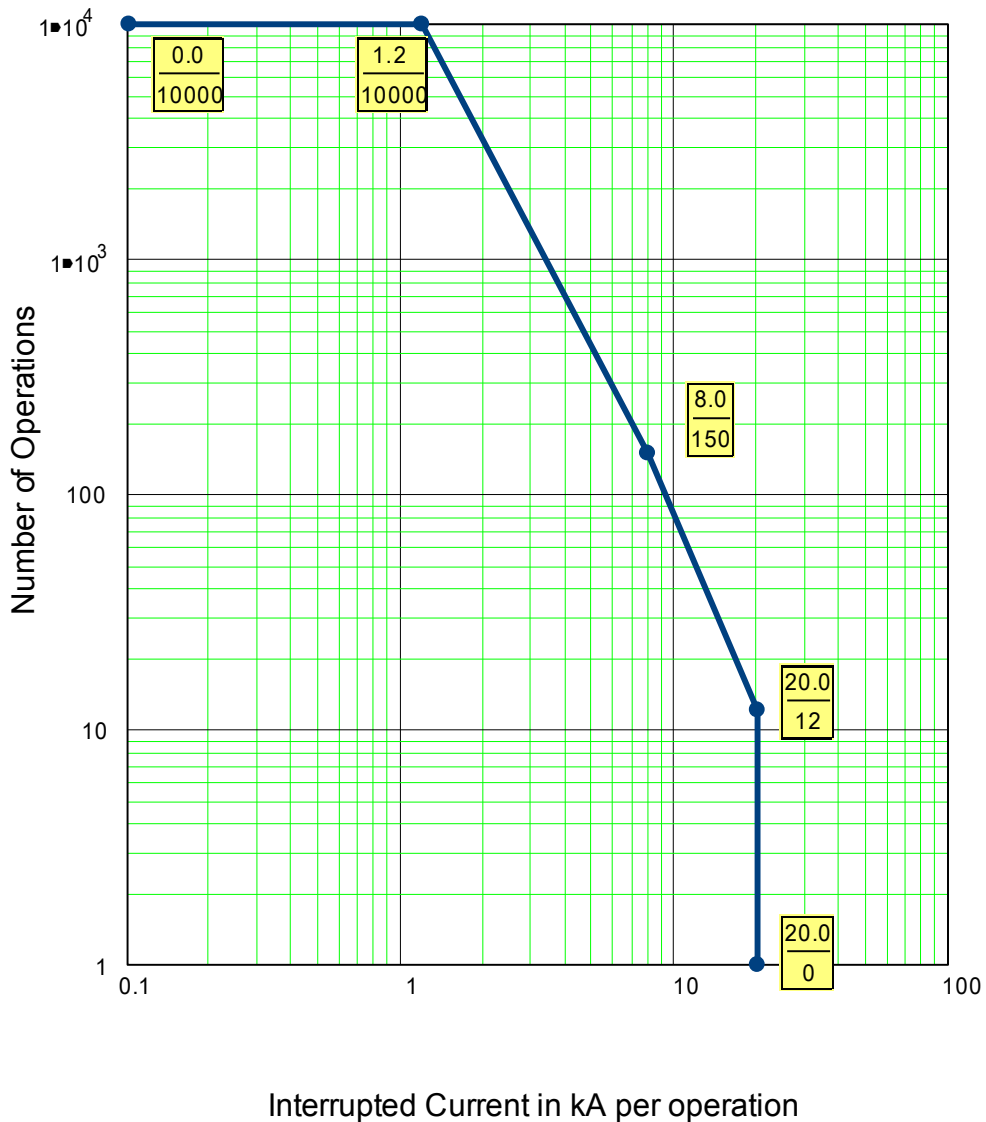

- Количество циклов ЗАМЫКАНИЯ/РАЗМЫКАНИЯ.
- Амплитуды токов отключения.
- Частоты работы коммутационного устройства (количество операций в час).

Обслуживание коммутационного устройства следует выполнять согласно графику технического обслуживания, предоставленного производителем (статистика работы коммутационного устройства). С помощью максимум 10 точек пользователь может создать кривую износа коммутационного устройства в меню [Управление/КУ/КУ[x]/Износ КУ]. У каждой точки две настройки: ток отключения в кА и допустимое количество операций. Независимо от того, сколько точек используется, количество операций в последней точке равно нулю. Защитное реле вставит допустимые операции на основании кривой износа коммутационного устройства. Если ток отключения выше тока отключения в последней точке, защитное реле примет количество операций за ноль.



Breaker Maintenance Curve for a typical 25kV Breaker



Глобальные параметры защиты модуля износа выключателя

Параметр	Описание	Диапазон уставок	По умолчанию	Путь в меню
Авар_ сигнал_ Оп 	Сервисный сигнал тревоги: слишком много операций	1 - 100000	9999	[Управление / Распределительный щит / Распределительный щит[1] /Износ КУ]
Исум Прер Авар 	Исум Прер Авар	0.00 - 2000.00кА	100.00кА	[Управление / Распределительный щит / Распределительный щит[1] /Износ КУ]
Трев Исум откл/час 	Аварийный сигнал, превышена суммарная (предельная) величина токов отключения в час.	0.00 - 2000.00кА	100.00кА	[Управление / Распределительный щит / Распределительный щит[1] /Износ КУ]
КУизнос РЦ Фн 	Кривая износа выключателя (выключателя нагрузки) определяет максимально допустимое число циклов ЗАМКНУТ/РАЗОМКНУТ в зависимости от тормозных токов. При превышении кривой эксплуатации выключателя направляется аварийный сигнал. Кривая эксплуатации выключателя основана на технической спецификации от производителя выключателя. Эту кривую требуется скопировать с использованием доступных точек.	неакт_, акт_	неакт_	[Управление / Распределительный щит / Распределительный щит[1] /Износ КУ]
Трев. ур. изн. 	Уставка для сигнала тревоги Дост_ только если:КУизнос РЦ Фн = акт_	0.00 - 100.00%	80.00%	[Управление / Распределительный щит / Распределительный щит[1] /Износ КУ]

Параметр	Описание	Диапазон уставок	По умолчанию	Путь в меню
 Блок ур изн	Уровень блокировки для кривой износа выключателя Дост_ только если:КУизнос РЦ Фн = акт_	0.00 - 100.00%	95.00%	[Управление / Распределительный щит / Распределительный щит[1] /Износ КУ]
 Ток1	Уровень тока отключения #1 Дост_ только если:КУизнос РЦ Фн = акт_	0.00 - 2000.00кА	0.00кА	[Управление / Распределительный щит / Распределительный щит[1] /Износ КУ]
 Счет1	Число допустимых открытых импульсов1 Дост_ только если:КУизнос РЦ Фн = акт_	1 - 32000	10000	[Управление / Распределительный щит / Распределительный щит[1] /Износ КУ]
 Ток2	Уровень тока отключения #2 Дост_ только если:КУизнос РЦ Фн = акт_	0.00 - 2000.00кА	1.20кА	[Управление / Распределительный щит / Распределительный щит[1] /Износ КУ]
 Счет2	Число допустимых открытых импульсов2 Дост_ только если:КУизнос РЦ Фн = акт_	1 - 32000	10000	[Управление / Распределительный щит / Распределительный щит[1] /Износ КУ]

Параметр	Описание	Диапазон уставок	По умолчанию	Путь в меню
Ток3 	Уровень тока отключения #3 Дост_ только если:КУизнос РЦ Фн = акт_	0.00 - 2000.00кА	8.00кА	[Управление / Распределительный щит / Распределительный щит[1] /Износ КУ]
Счет3 	Число допустимых открытых импульсов3 Дост_ только если:КУизнос РЦ Фн = акт_	1 - 32000	150	[Управление / Распределительный щит / Распределительный щит[1] /Износ КУ]
Ток4 	Уровень тока отключения #4 Дост_ только если:КУизнос РЦ Фн = акт_	0.00 - 2000.00кА	20.00кА	[Управление / Распределительный щит / Распределительный щит[1] /Износ КУ]
Счет4 	Число допустимых открытых импульсов4 Дост_ только если:КУизнос РЦ Фн = акт_	1 - 32000	12	[Управление / Распределительный щит / Распределительный щит[1] /Износ КУ]
Ток5 	Уровень тока отключения #5 Дост_ только если:КУизнос РЦ Фн = акт_	0.00 - 2000.00кА	20.00кА	[Управление / Распределительный щит / Распределительный щит[1] /Износ КУ]

Параметр	Описание	Диапазон уставок	По умолчанию	Путь в меню
Счет5 	Число допустимых открытых импульсов5 Дост_ только если:КУизнос РЦ Фн = акт_	1 - 32000	1	[Управление / Распределительный щит / Распределительный щит[1] /Износ КУ]
Ток6 	Уровень тока отключения #6 Дост_ только если:КУизнос РЦ Фн = акт_	0.00 - 2000.00кА	20.00кА	[Управление / Распределительный щит / Распределительный щит[1] /Износ КУ]
Счет6 	Число допустимых открытых импульсов6 Дост_ только если:КУизнос РЦ Фн = акт_	1 - 32000	1	[Управление / Распределительный щит / Распределительный щит[1] /Износ КУ]
Ток7 	Уровень тока отключения #7 Дост_ только если:КУизнос РЦ Фн = акт_	0.00 - 2000.00кА	20.00кА	[Управление / Распределительный щит / Распределительный щит[1] /Износ КУ]
Счет7 	Число допустимых открытых импульсов7 Дост_ только если:КУизнос РЦ Фн = акт_	1 - 32000	1	[Управление / Распределительный щит / Распределительный щит[1] /Износ КУ]

Параметр	Описание	Диапазон уставок	По умолчанию	Путь в меню
Ток8 	Уровень тока отключения #8 Дост_ только если:КУизнос РЦ Фн = акт_	0.00 - 2000.00кА	20.00кА	[Управление / Распределительный щит / Распределительный щит[1] /Износ КУ]
Счет8 	Число допустимых открытых импульсов8 Дост_ только если:КУизнос РЦ Фн = акт_	1 - 32000	1	[Управление / Распределительный щит / Распределительный щит[1] /Износ КУ]
Ток9 	Уровень тока отключения #9 Дост_ только если:КУизнос РЦ Фн = акт_	0.00 - 2000.00кА	20.00кА	[Управление / Распределительный щит / Распределительный щит[1] /Износ КУ]
Счет9 	Число допустимых открытых импульсов9 Дост_ только если:КУизнос РЦ Фн = акт_	1 - 32000	1	[Управление / Распределительный щит / Распределительный щит[1] /Износ КУ]
Ток10 	Уровень тока отключения #10 Дост_ только если:КУизнос РЦ Фн = акт_	0.00 - 2000.00кА	20.00кА	[Управление / Распределительный щит / Распределительный щит[1] /Износ КУ]

Параметр	Описание	Диапазон уставок	По умолчанию	Путь в меню
Счет10 	Число допустимых открытых импульсов10 Дост_ только если:КУизнос РЦ Фн = акт_	1 - 32000	1	[Управление / Распределительный щит / Распределительный щит[1] /Износ КУ]

Сигналы модуля износа выключателя (состояния выходов)

Сигнал	Описание
Авар_ сигнал_ Оп	Сигнал: Сервисный сигнал тревоги: слишком много операций
СуммОткл: Iф.А	Сигнал: Максимально допустимая сумма токов отключения превышена: Iф.А
СуммОткл: Iф.В	Сигнал: Максимально допустимая сумма токов отключения превышена: Iф.В
СуммОткл: Iф.С	Сигнал: Максимально допустимая сумма токов отключения превышена: Iф.С
СуммОткл	Сигнал: Максимально допустимая сумма токов отключения превышена по крайней мере на одной фазе.
Квит Сч КомПер	Сигнал: Выполняется квитирование счетчика: Общее количество команд отключения
Сбр_СуммОткл	Сигнал: Сброс суммы фазных токов отключения
Трев. ур. изн.	Сигнал: Уставка для сигнала тревоги
Блок ур изн	Сигнал: Уровень блокировки для кривой износа выключателя
Сбр. рес. ВЫКЛ РАЗОМКНУТ.	Сигнал: Сброс кривой зависимости износа от обслуживания (т. е. счетчика ресурса ВЫКЛ РАЗОМКНУТ).
Трев Iсум откл/час	Сигнал: Аварийный сигнал, превышена суммарная (предельная) величина токов отключения в час.
Квит трев Iсум откл/час	Сигнал: Квитирование аварийного сигнала «превышена суммарная (предельная) величина токов отключения в час».

Значения счетчиков модуля износа выключателя





<i>Значение</i>	<i>Описание</i>	<i>По умолчанию</i>	<i>Размер</i>	<i>Путь в меню</i>
СчКомОткл	Счетчик: Общее количество отключений коммутационного устройства (выключатель, выключатель нагрузки и т.п.). Квитируется с параметрами «Итого» или «Все».	0	0 - 200000	[Работа /Данн_о сч_и вер_ /Управление / Распределительны й щит[1]]

Значения износа выключателя

<i>Значение</i>	<i>Описание</i>	<i>По умолчанию</i>	<i>Размер</i>	<i>Путь в меню</i>
СуммОткл Iф.А	Сумма фазных токов отключения	0.00А	0.00 - 1000.00А	[Работа /Данн_о сч_и вер_ /Управление / Распределительны й щит[1]]
СуммОткл Iф.В	Сумма фазных токов отключения	0.00А	0.00 - 1000.00А	[Работа /Данн_о сч_и вер_ /Управление / Распределительны й щит[1]]
СуммОткл Iф.С	Сумма фазных токов отключения	0.00А	0.00 - 1000.00А	[Работа /Данн_о сч_и вер_ /Управление / Распределительны й щит[1]]
Iсум откл/час	Суммарная величина токов отключения в час.	0.00кА	0.00 - 1000.00кА	[Работа /Данн_о сч_и вер_ /Управление / Распределительны й щит[1]]

Значение	Описание	По умолчанию	Размер	Путь в меню
Ресурс ВЫКЛ РАЗОМКНУТ.	Используемый ресурс выключателя (100 % означает, что выключателю требуется обслуживание.)	0.0%	0.0 - 100.0%	[Работа /Данн_о сч_и вер_ /Управление / Распределительны й щит[1]]



Прямые команды модуля износа выключателя

Параметр	Описание	Диапазон уставок	По умолчанию	Путь в меню
Квит Сч КомПер 	Выполняется квитирование счетчика: Общее количество команд отключения	неакт_ акт_	неакт_	[Работа /Сброс/Подтв /Сброс]
Сбр_СуммОткл 	Сброс суммы фазных токов отключения	неакт_ акт_	неакт_	[Работа /Сброс/Подтв /Сброс]
Квит Исум откл/час 	Квитирование суммарной величины токов отключения в час.	неакт_ акт_	неакт_	[Работа /Сброс/Подтв /Сброс]
Кви Рес РЦ РАЗОМКНУТ 	Сброс ресурса ВЫКЛ РАЗОМКН. (Примечание. Значение 100% для параметра »Ресурс ВЫКЛ РАЗОМКНУТ« означает, что выключатель требует обслуживания.)	неакт_ акт_	неакт_	[Работа /Сброс/Подтв /Сброс]



Параметры управления

Управление

Прямые команды модуля управления

Параметр	Описание	Диапазон уставок	По умолчанию	Путь в меню
Право на переключение 	Право на переключение	Нет, Локальный, Удаленный, Локальный и удаленный	Локальный	[Управление /Общие настройки]
Нет блок. 	Пост. ток для отсутствия блокировки	неакт_ акт_	неакт_	[Управление /Общие настройки]

Глобальные параметры защиты модуля управления

Параметр	Описание	Диапазон уставок	По умолчанию	Путь в меню
Нет блок. сбр. 	Отсутствие блокировки режима сброса	единичная операция, Пауза, постоянный	единичная операция	[Управление /Общие настройки]
Нет блок. ср. 	Отсутствие блокировки истечения срока Доступно только если: Нет блок. сбр.<>постоянный	2 - 3600с	60с	[Управление /Общие настройки]
Нет блок. назн. 	Отсутствие блокировки назначения	1..n_ Спис_ назн_	.-.	[Управление /Общие настройки]

Состояния входов модуля управления

Имя	Описание	Назначение через
Нет блок.-Вх	Отсутствие блокировки	[Управление /Общие настройки]

Сигналы модуля управления

<i>Сигнал</i>	<i>Описание</i>
Локальный	Право на переключение Локальный
Удаленный	Право на переключение: Удаленное
Нет блок.	Отсутствие блокировки активно
КУ неопр	Хотя бы одно коммутационное устройство находится в движении (положение не может быть определено).
КУ помехи	Помехи хотя бы в одном коммутационном устройстве.

Входы синхронизации

<i>Параметр</i>	<i>Описание</i>
.-	Нет присвоения

Назначаемые команды отключения (диспетчер отключения)



<i>Имя</i>	<i>Описание</i>
.-	Нет присвоения
ДПуск.КомОткл	Сигнал: Команда отключения
I[1].КомОткл	Сигнал: Команда отключения
I[2].КомОткл	Сигнал: Команда отключения
I[3].КомОткл	Сигнал: Команда отключения
I[4].КомОткл	Сигнал: Команда отключения
I[5].КомОткл	Сигнал: Команда отключения
I[6].КомОткл	Сигнал: Команда отключения
3Io[1].КомОткл	Сигнал: Команда отключения
3Io[2].КомОткл	Сигнал: Команда отключения
3Io[3].КомОткл	Сигнал: Команда отключения
3Io[4].КомОткл	Сигнал: Команда отключения
ТепМод.КомОткл	Сигнал: Команда отключения
Клин[1].КомОткл	Сигнал: Команда отключения
Клин[2].КомОткл	Сигнал: Команда отключения
Ндгрз[1].КомОткл	Сигнал: Команда отключения
Ндгрз[2].КомОткл	Сигнал: Команда отключения
Ндгрз[3].КомОткл	Сигнал: Команда отключения
I2>[1].КомОткл	Сигнал: Команда отключения
I2>[2].КомОткл	Сигнал: Команда отключения
ВншЗащ[1].КомОткл	Сигнал: Команда отключения
ВншЗащ[2].КомОткл	Сигнал: Команда отключения

<i>Имя</i>	<i>Описание</i>
ВншЗащ[3].КомОткл	Сигнал: Команда отключения
ВншЗащ[4].КомОткл	Сигнал: Команда отключения
ТДС.КомОткл	Сигнал: Команда отключения

Контролируемый выключатель





Распределительный щит[1]

Прямые команды контролируемого выключателя

Параметр	Описание	Диапазон уставок	По умолчанию	Путь в меню
Ложное положение 	ВНИМАНИЕ! Ложное положение - изменение положения вручную	неакт_, Пол_ ОТКЛ, Пол_ ВКЛ	неакт_	[Управление / Распределительный щит / Распределительный щит[1] /Общие настройки]
Кви КУизнос СИ КУ 	Квитирование аварийного сигнала о медленной работе выключателя	неакт_, акт_	неакт_	[Работа /Сброс/Подтв /Сброс]
ПодКомОткл 	Подтвердить команду отключения	неакт_, акт_	неакт_	[Работа /Сброс/Подтв /Подтвердить]

Глобальные параметры защиты контролируемого выключателя

Параметр	Описание	Диапазон уставок	По умолчанию	Путь в меню
Всп Вкл 	Выключатель находится в положении ВКЛ, если состояние назначенного сигнала - «Истина» (52а).	1..n, цифровые входы - список логики	.-	[Управление / Распределительный щит / Распределительный щит[1] /Разв инд-в ПОЛ]





Параметр	Описание	Диапазон уставок	По умолчанию	Путь в меню
Всп Выкл 	Выключатель находится в положении ОТКЛ, если состояние назначенного сигнала - «Истина» (52b).	1..n, цифровые входы - список логики	.-	[Управление / Распределительный щит / Распределительный щит[1] /Разв инд-в ПОЛ]
Гот_ 	Выключатель цепи готов к работе если состояние назначенного сигнала - «Истина». Этот цифровой вход может использоваться некоторыми защитными элементами (если они установлены в устройстве), такими как АВП, например, как сигналы пуска.	1..n, цифровые входы - список логики	.-	[Управление / Распределительный щит / Распределительный щит[1] /Разв инд-в ПОЛ]
Удалено 	Съёмный выключатель удален Завис-ть	1..n, цифровые входы - список логики	.-	[Управление / Распределительный щит / Распределительный щит[1] /Разв инд-в ПОЛ]
Блок ВКЛ1 	Блокировка команды ВКЛ	1..n_Спис_назн_	.-	[Управление / Распределительный щит / Распределительный щит[1] /Блокировки]
Блок ВКЛ2 	Блокировка команды ВКЛ	1..n_Спис_назн_	ДПуск.Блк	[Управление / Распределительный щит / Распределительный щит[1] /Блокировки]

Параметр	Описание	Диапазон уставок	По умолчанию	Путь в меню
 Блок ВКЛЗ	Блокировка команды ВКЛ	1..n_ Спис_назн_	-.-	[Управление / Распределительный щит / Распределительный щит[1] /Блокировки]
 Блок ВЫКЛ1	Блокировка команды ВЫКЛ	1..n_ Спис_назн_	-.-	[Управление / Распределительный щит / Распределительный щит[1] /Блокировки]
 Блок ВЫКЛ2	Блокировка команды ВЫКЛ	1..n_ Спис_назн_	-.-	[Управление / Распределительный щит / Распределительный щит[1] /Блокировки]
 Блок ВЫКЛЗ	Блокировка команды ВЫКЛ	1..n_ Спис_назн_	-.-	[Управление / Распределительный щит / Распределительный щит[1] /Блокировки]
 Кмд ВКЛ	Команда переключения ВКЛ, состояние логики или цифрового входа	1..n, цифровые входы - список логики	-.-	[Управление / Распределительный щит / Распределительный щит[1] /Вн кмд ВК/ВЫК]

Параметр	Описание	Диапазон уставок	По умолчанию	Путь в меню
 Кмд ВЫКЛ	Команда переключения ВЫКЛ, состояние логики или цифрового входа	1..n, цифровые входы - список логики	.-	[Управление / Распределительный щит / Распределительный щит[1] /Вн кмд ВК/ВЫК]
 t-КомОткл	Минимальное время удержания команды ОТКЛ (выключатель, выключатель нагрузки)	0 - 300.00с	0.2с	[Управление / Распределительный щит / Распределительный щит[1] /Дисп откл]
 Защ_	Определяет, будет ли релейный выход замкнут при приеме сигнала.	неакт_, акт_	неакт_	[Управление / Распределительный щит / Распределительный щит[1] /Дисп откл]
 ПодКомОткл	ПодКомОткл	1..n_ Спис_назн_	.-	[Управление / Распределительный щит / Распределительный щит[1] /Дисп откл]
 Кмд ОТКЛ1	Подача сигнала выключения отключателя в случае если назначенный сигнал принимает значение «Истина».	1..n_ Ком Откл	ДПуск.КомОткл	[Управление / Распределительный щит / Распределительный щит[1] /Дисп откл]

Параметр	Описание	Диапазон уставок	По умолчанию	Путь в меню
 Кмд ОТКЛ2	Подача сигнала выключения отключателя в случае если назначенный сигнал принимает значение «Истина».	1..n_ Ком Откл	I[1].КомОткл	[Управление / Распределительный щит / Распределительный щит[1] /Дисп откл]
 Кмд ОТКЛ3	Подача сигнала выключения отключателя в случае если назначенный сигнал принимает значение «Истина».	1..n_ Ком Откл	I[2].КомОткл	[Управление / Распределительный щит / Распределительный щит[1] /Дисп откл]
 Кмд ОТКЛ4	Подача сигнала выключения отключателя в случае если назначенный сигнал принимает значение «Истина».	1..n_ Ком Откл	I2>[1].КомОткл	[Управление / Распределительный щит / Распределительный щит[1] /Дисп откл]
 Кмд ОТКЛ5	Подача сигнала выключения отключателя в случае если назначенный сигнал принимает значение «Истина».	1..n_ Ком Откл	ТепМод.КомОткл	[Управление / Распределительный щит / Распределительный щит[1] /Дисп откл]
 Кмд ОТКЛ6	Подача сигнала выключения отключателя в случае если назначенный сигнал принимает значение «Истина».	1..n_ Ком Откл	Клин[1].КомОткл	[Управление / Распределительный щит / Распределительный щит[1] /Дисп откл]

Параметр	Описание	Диапазон уставок	По умолчанию	Путь в меню
Кмд ОТКЛ7 	Подача сигнала выключения отключателя в случае если назначенный сигнал принимает значение «Истина».	1..n_ Ком Откл	Ндгрз[1].Ком Откл	[Управление / Распределительный щит / Распределительный щит[1] /Дисп откл]
Кмд ОТКЛ8 	Подача сигнала выключения отключателя в случае если назначенный сигнал принимает значение «Истина».	1..n_ Ком Откл	.-	[Управление / Распределительный щит / Распределительный щит[1] /Дисп откл]
Кмд ОТКЛ9 	Подача сигнала выключения отключателя в случае если назначенный сигнал принимает значение «Истина».	1..n_ Ком Откл	.-	[Управление / Распределительный щит / Распределительный щит[1] /Дисп откл]
Кмд ОТКЛ10 	Подача сигнала выключения отключателя в случае если назначенный сигнал принимает значение «Истина».	1..n_ Ком Откл	.-	[Управление / Распределительный щит / Распределительный щит[1] /Дисп откл]
Кмд ОТКЛ11 	Подача сигнала выключения отключателя в случае если назначенный сигнал принимает значение «Истина».	1..n_ Ком Откл	.-	[Управление / Распределительный щит / Распределительный щит[1] /Дисп откл]

Параметр	Описание	Диапазон уставок	По умолчанию	Путь в меню
Кмд ОТКЛ12 	Подача сигнала выключения отключателя в случае если назначенный сигнал принимает значение «Истина».	1..n_ Ком Откл	-.-	[Управление / Распределительный щит / Распределительный щит[1] /Дисп откл]
Кмд ОТКЛ13 	Подача сигнала выключения отключателя в случае если назначенный сигнал принимает значение «Истина».	1..n_ Ком Откл	-.-	[Управление / Распределительный щит / Распределительный щит[1] /Дисп откл]
Кмд ОТКЛ14 	Подача сигнала выключения отключателя в случае если назначенный сигнал принимает значение «Истина».	1..n_ Ком Откл	-.-	[Управление / Распределительный щит / Распределительный щит[1] /Дисп откл]
Кмд ОТКЛ15 	Подача сигнала выключения отключателя в случае если назначенный сигнал принимает значение «Истина».	1..n_ Ком Откл	-.-	[Управление / Распределительный щит / Распределительный щит[1] /Дисп откл]
Кмд ОТКЛ16 	Подача сигнала выключения отключателя в случае если назначенный сигнал принимает значение «Истина».	1..n_ Ком Откл	-.-	[Управление / Распределительный щит / Распределительный щит[1] /Дисп откл]

Параметр	Описание	Диапазон уставок	По умолчанию	Путь в меню
 Кмд ОТКЛ17	Подача сигнала выключения отключателя в случае если назначенный сигнал принимает значение «Истина».	1..n_ Ком Откл	.-	[Управление / Распределительный щит / Распределительный щит[1] /Дисп откл]
 Кмд ОТКЛ18	Подача сигнала выключения отключателя в случае если назначенный сигнал принимает значение «Истина».	1..n_ Ком Откл	.-	[Управление / Распределительный щит / Распределительный щит[1] /Дисп откл]
 Кмд ОТКЛ19	Подача сигнала выключения отключателя в случае если назначенный сигнал принимает значение «Истина».	1..n_ Ком Откл	.-	[Управление / Распределительный щит / Распределительный щит[1] /Дисп откл]
 Кмд ОТКЛ20	Подача сигнала выключения отключателя в случае если назначенный сигнал принимает значение «Истина».	1..n_ Ком Откл	.-	[Управление / Распределительный щит / Распределительный щит[1] /Дисп откл]
 Кмд ОТКЛ21	Подача сигнала выключения отключателя в случае если назначенный сигнал принимает значение «Истина».	1..n_ Ком Откл	.-	[Управление / Распределительный щит / Распределительный щит[1] /Дисп откл]

Параметр	Описание	Диапазон уставок	По умолчанию	Путь в меню
 Кмд ОТКЛ22	Подача сигнала выключения отключателя в случае если назначенный сигнал принимает значение «Истина».	1..n_ Ком Откл	.-	[Управление / Распределительный щит / Распределительный щит[1] /Дисп откл]
 Кмд ОТКЛ23	Подача сигнала выключения отключателя в случае если назначенный сигнал принимает значение «Истина».	1..n_ Ком Откл	.-	[Управление / Распределительный щит / Распределительный щит[1] /Дисп откл]
 Кмд ОТКЛ24	Подача сигнала выключения отключателя в случае если назначенный сигнал принимает значение «Истина».	1..n_ Ком Откл	.-	[Управление / Распределительный щит / Распределительный щит[1] /Дисп откл]
 Кмд ОТКЛ25	Подача сигнала выключения отключателя в случае если назначенный сигнал принимает значение «Истина».	1..n_ Ком Откл	.-	[Управление / Распределительный щит / Распределительный щит[1] /Дисп откл]
 Кмд ОТКЛ26	Подача сигнала выключения отключателя в случае если назначенный сигнал принимает значение «Истина».	1..n_ Ком Откл	.-	[Управление / Распределительный щит / Распределительный щит[1] /Дисп откл]

Параметр	Описание	Диапазон уставок	По умолчанию	Путь в меню
 Кмд ОТКЛ27	Подача сигнала выключения отключателя в случае если назначенный сигнал принимает значение «Истина».	1..n_ Ком Откл	.-	[Управление / Распределительный щит / Распределительный щит[1] /Дисп откл]
 Кмд ОТКЛ28	Подача сигнала выключения отключателя в случае если назначенный сигнал принимает значение «Истина».	1..n_ Ком Откл	.-	[Управление / Распределительный щит / Распределительный щит[1] /Дисп откл]
 Кмд ОТКЛ29	Подача сигнала выключения отключателя в случае если назначенный сигнал принимает значение «Истина».	1..n_ Ком Откл	.-	[Управление / Распределительный щит / Распределительный щит[1] /Дисп откл]
 Кмд ОТКЛ30	Подача сигнала выключения отключателя в случае если назначенный сигнал принимает значение «Истина».	1..n_ Ком Откл	.-	[Управление / Распределительный щит / Распределительный щит[1] /Дисп откл]
 ВЫКЛ с кмд откл	Команда ВЫКЛ содержит команду ВЫКЛ, направленную модулем защиты.	неакт_, акт_	акт_	[Управление / Распределительный щит / Распределительный щит[1] /Общие настройки]

Параметр	Описание	Диапазон уставок	По умолчанию	Путь в меню
t-пер ВКЛ 	Момент перемещения в положение ВКЛ	0.01 - 100.00с	0.1с	[Управление / Распределительный щит / Распределительный щит[1] /Общие настройки]
t-пер ВЫКЛ 	Момент перемещения в положение ВЫКЛ	0.01 - 100.00с	0.1с	[Управление / Распределительный щит / Распределительный щит[1] /Общие настройки]
t-зпзд 	Время запаздывания	0 - 100.00с	0с	[Управление / Распределительный щит / Распределительный щит[1] /Общие настройки]

Состояния входов контролируемого выключателя

Имя	Описание	Назначение через
Всп Вкл-Вх	Индикатор положения/сигнал повторной проверки выключателя (52a)	[Управление /Распределительный щит /Распределительный щит[1] /Разв инд-в ПОЛ]
Всп Выкл-Вх	Состояние входного модуля: Индикатор положения/сигнал повторной проверки выключателя (52b)	[Управление /Распределительный щит /Распределительный щит[1] /Разв инд-в ПОЛ]
Гот_Вх	Состояние входного модуля: РЦ готов	[Управление /Распределительный щит /Распределительный щит[1] /Разв инд-в ПОЛ]

Имя	Описание	Назначение через
Удалено-Вх	Состояние входного модуля: Съемный выключатель удален	[Управление /Распределительный щит /Распределительный щит[1] /Разв инд-в ПОЛ]
Пдт кмд откл-Вх	Состояние входного модуля: Сигнал подтверждения (только для автоматического подтверждения) Входной сигнал модуля	[Управление /Распределительный щит /Распределительный щит[1] /Дисп откл]
Блок ВКЛ1-Вх	Состояние входного модуля: Блокировка команды ВКЛ	[Управление /Распределительный щит /Распределительный щит[1] /Блокировки]
Блок ВКЛ2-Вх	Состояние входного модуля: Блокировка команды ВКЛ	[Управление /Распределительный щит /Распределительный щит[1] /Блокировки]
Блок ВКЛ3-Вх	Состояние входного модуля: Блокировка команды ВКЛ	[Управление /Распределительный щит /Распределительный щит[1] /Блокировки]
Блок ВЫКЛ1-Вх	Состояние входного модуля: Блокировка команды ВЫКЛ	[Управление /Распределительный щит /Распределительный щит[1] /Блокировки]
Блок ВЫКЛ2-Вх	Состояние входного модуля: Блокировка команды ВЫКЛ	[Управление /Распределительный щит /Распределительный щит[1] /Блокировки]
Блок ВЫКЛ3-Вх	Состояние входного модуля: Блокировка команды ВЫКЛ	[Управление /Распределительный щит /Распределительный щит[1] /Блокировки]
Кмд ВКЛ-Вх	Состояние входного модуля: Команда переключения ВКЛ, состояние логики или цифрового входа	[Управление /Распределительный щит /Распределительный щит[1] /Вн кмд ВК/ВЫК]

Имя	Описание	Назначение через
Кмд ВЫКЛ-Вх	Состояние входного модуля: Команда переключения ВЫКЛ, состояние логики или цифрового входа	[Управление /Распределительный щит /Распределительный щит[1] /Вн кмд ВК/ВЫК]





Сигналы контролируемого выключателя

Сигнал	Описание
КУ один конт инд	Сигнал: Положение коммутационного устройства определяется только по одному вспомогательному контакту (штырьку). В результате выявление неопределенного положения и смещения невозможно.
Пол не ВКЛ	Сигнал: Пол не ВКЛ
Пол_ ВКЛ	Сигнал: Выключатель в положении ВКЛ
Пол_ ОТКЛ	Сигнал: Выключатель в положении ОТКЛ
НЕДОВКЛ	Сигнал: Выключатель в положении «НЕДОВКЛЮЧЕНО»
Пол_ нар_	Сигнал: Выключатель в нарушенном положении - положение не определено. Индикаторы положения выдают взаимно противоречащие данные. После окончания работы таймера контроля сигнал принимает значение «истина».
Поз	Сигнал: Положение выключателя (0 = Промежуточное, 1 = ОТКЛ, 2 = ВКЛ, 3 = Нарушенное)
Гот_	Сигнал: Выключатель готов к работе.
t-зпзд	Сигнал: Время запаздывания
Удалено	Сигнал: Съёмный выключатель удален
Блок ВКЛ.	Сигнал: Один или несколько входов IL_On активны.
Блок ВЫКЛ.	Сигнал: Один или несколько входов IL_Off активны.
КВК-успех	Сигнал: Контроль за выполнением команды: Команда переключения успешно выполнена.
КВК-неуд.	Сигнал: Контроль над выполнением команды: Не удалось выполнить команду переключения. Коммутационное устройство находится в неопределенном положении.
КВК-неуд. кмд. откл.	Сигнал: Контроль над выполнением команды: Команда отключения не выполнена.
КВК-напр. пркл.	Сигнал: Контроль над выполнением команды в соответствии с контролем направления переключения: Данный сигнал принимает значение «истина», если поступает команда переключения, даже если коммутационное устройство уже установлено в необходимое положение. Пример: коммутационное устройство, которое уже находится в положении ВЫКЛ., должно повторно переключиться в положение ВЫКЛ. (дублирование). Тоже относится к командам ЗАКРЫТЬ.
КВК-ВКЛ при кмд ВЫКЛ	Сигнал: Контроль за выполнением команды: Команда ВКЛ при команде в ожидании ВЫКЛ.
КВК-КУ готов	Сигнал: Контроль за выполнением команды: Коммутационное устройство не готово

<i>Сигнал</i>	<i>Описание</i>
КВК-блок поля	Сигнал: Контроль за выполнением команды: Команда на переключение не выполнена в связи с блокировкой поля.
КВК-КУ удален	Сигнал: Контроль за выполнением команды: не удалось выполнить команду переключения, коммутационное устройство удалено.
КомОткл	Сигнал: Команда отключения
ПодКомОткл	Сигнал: Подтвердить команду отключения
ВЫКЛ с кмд откл	Сигнал: Команда ВЫКЛ содержит команду ВЫКЛ, направленную модулем защиты.
Инд полож смещен	Сигнал: Ложные индикаторы положения
КУизнос медл. КУ	Сигнал: Аварийный сигнал, действие выключателя (выключателя нагрузки) замедляется
Кви КУизнос СИ КУ	Сигнал: Квитирование аварийного сигнала о медленной работе выключателя
Кмд ВКЛ	Сигнал: Команда ВКЛ, направленная в коммутационное устройство. В зависимости от значения параметра сигнал может включать команду ВКЛ модуля защиты.
Кмд ВЫКЛ	Сигнал: Команда ВЫКЛ, направленная в коммутационное устройство. В зависимости от значения параметра сигнал может включать команду ВЫКЛ модуля защиты.
Команда ВКЛ вручную	Сигнал: Команда ВКЛ вручную
Команда ВЫКЛ вручную	Сигнал: Команда ВЫКЛ вручную

Контроль, пример: переключение выключателя

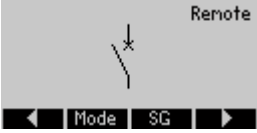
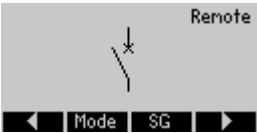
В следующем примере показано, как переключать выключатель с помощью ИЧМ-устройства.

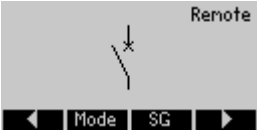
	<p>Перейдите в меню «Контроль» или нажмите кнопку «КТРЛ» в передней части устройства.</p>
	<p>Перейдите на страницу управления, нажав программную кнопку «стрелка вправо».</p>
	<p>Только для информации: На странице управления отображаются текущие положения коммутационного устройства. С помощью программной кнопки «Режим» можно перейти в меню «Общие настройки». В этом меню можно задать блокировки и права на переключение.</p> <p>С помощью программной кнопки «КУ» можно перейти в меню «КУ». В этом меню можно задать специальные настройки для коммутационного устройства.</p>
	<p>Чтобы выполнить переключение, перейдите в меню переключения, нажав программную кнопку со стрелкой вправо.</p>
	<p>Выполнение команды переключения с помощью ИЧМ устройства возможно, только если права на переключение имеют значение «Локально». Если права на переключение не заданы, сначала нужно переключиться в режим «Локально» или «Локально и удаленно» Программная кнопка «ОК» позволяет перейти обратно к однолинейной схеме.</p>
	<p>С помощью кнопки «Режим» можно перейти в меню «Общие настройки».</p>

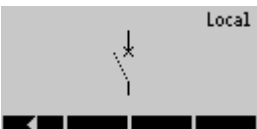
	<p>В этом меню можно изменить права на переключение.</p>
	<p>Выберите значение «Локально» или «Локально и удаленно».</p>
	<p>Теперь можно с помощью ИЧМ выполнять переключение.</p>
	<p>Нажмите программную кнопку «стрелка вправо», чтобы перейти на страницу управления.</p>
	<p>Выключатель открыт, поэтому может быть только закрыт. После нажатия программной кнопки «ЗАКРЫТЬ» отображается окно подтверждения.</p>
	<p>Если вы уверены в своих действиях, нажмите программную кнопку «ДА».</p>
	<p>Выключателю будет подана команда переключения. На экране показано промежуточное состояние коммутационного устройства.</p>

	<p>На экране будет отображено, когда коммутационное устройство достигнет нового конечного положения. Другие возможные операции переключения (размыкание) будут отображаться программными кнопками.</p>
---	--

	<p>Примечание! Если коммутационное устройство не достигнет нового конечного положения в течение установленного времени контроля, на экране появится следующее предупреждение.</p>
---	---

Элементы защиты

ДПуск – запуск и контроль двигателя [48,66]

Доступные элементы:

ДПуск

Общая информация – принцип использования

Логическая схема управления запуском двигателя является главной контрольной и защитной функцией устройства защиты двигателя. Логическая схема состоит из следующих элементов:

- Рабочие состояния двигателя
- Управление запуском двигателя
- Блокировка запуска двигателя
- Отключения двигателя при запуске/переходе
- Определение холодного/прогретого состояния двигателя
- Аварийная блокировка.

Рабочие состояния двигателя

Рабочие состояния двигателя

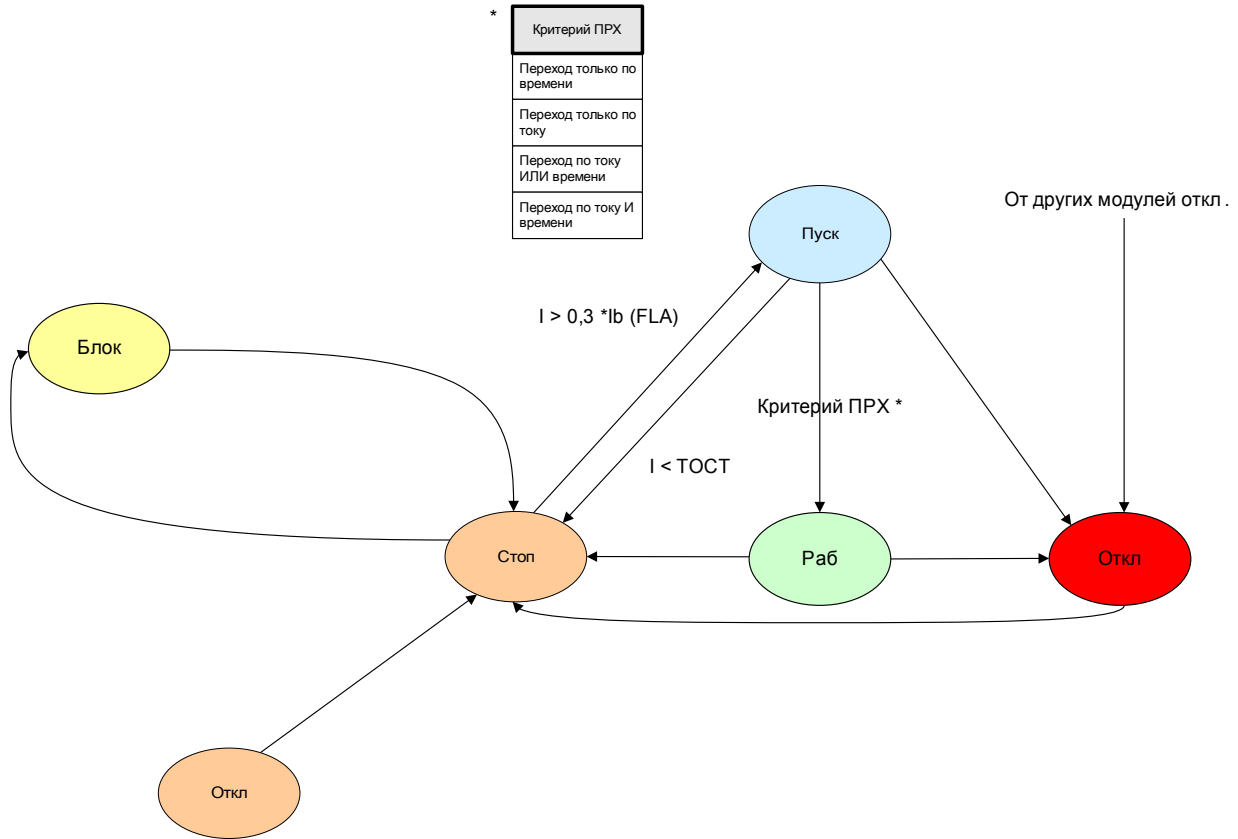

Основные рабочие состояния двигателя можно разделить по следующим 4 категориям:

1. цикл запуска;
2. цикл работы;
3. цикл остановки;
4. цикл выключения.

В нормальных условиях работы двигатель должен проходить через циклы «остановка», «запуск», «работа» и «остановка», что является полной последовательностью операций. В нестандартных условиях двигатель может перейти из цикла «запуск» в цикл «остановка», из цикла «запуск» в цикл «выключение» или из цикла «работа» в цикл «выключение».

При прочих защитных отключениях в режиме «запуск» или «работа» двигатель будет принудительно переведен в режим «выключение». При прекращении подачи тока двигателю он перейдет в режим «остановка».

Контроль запуска

Параметры для контроля запуска задаются в меню [Параметры защиты] \ ДПуск \ Контроль запуска]

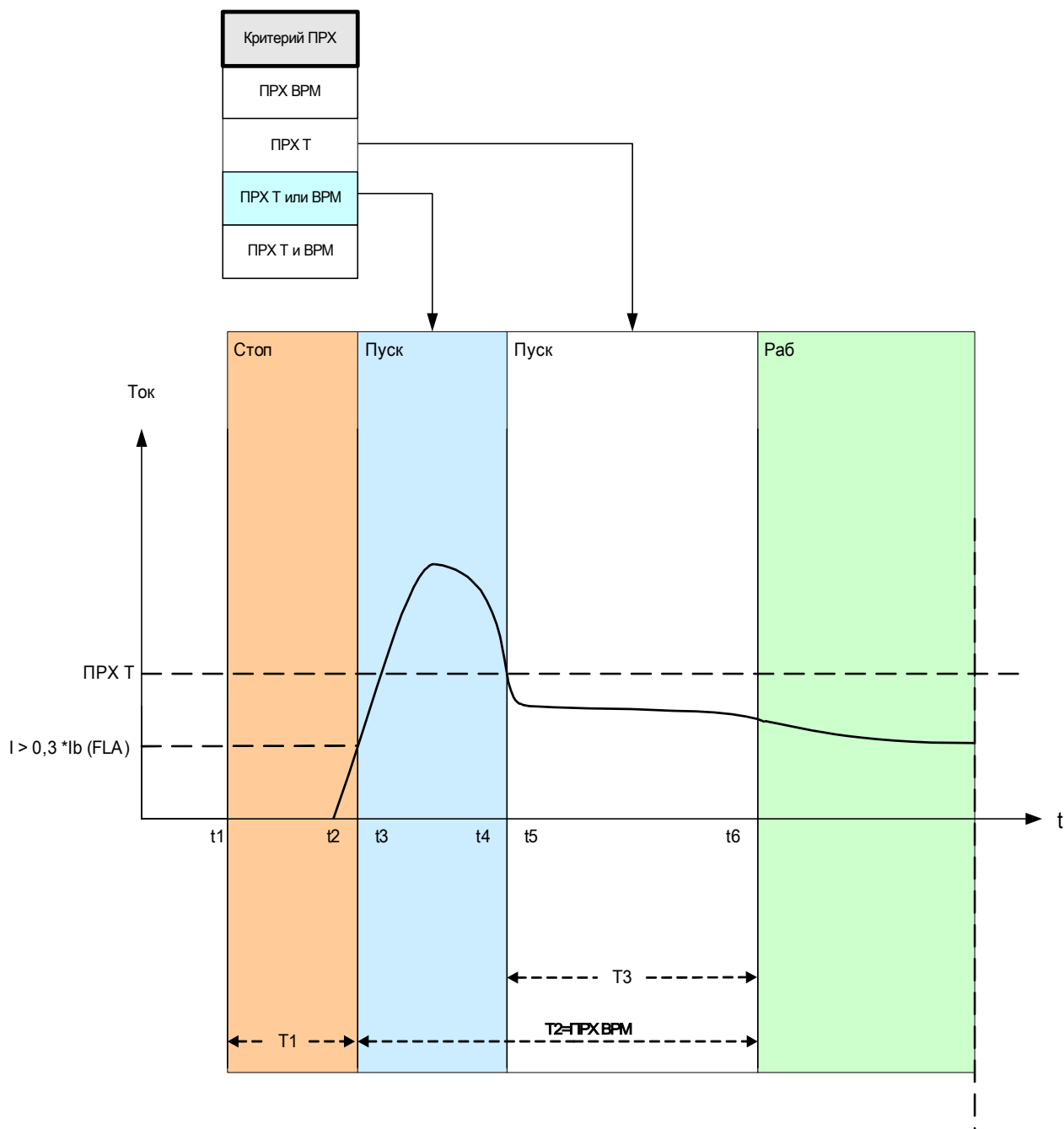

T1: Цикл останов.

t4-t3: Цикл запуска, если выбр. ПРХ Т

t6-t3: Цикл запуска, если выбр. ПРХ ВРМ

На рисунке с модулем контроля запуска приведен пример реакции защитного устройства на нормальный ток рабочего цикла. Изначально двигатель остановлен, и ток равен нулю. Пока защитное устройство не находится в состоянии «выключение», оно позволяет подавать питание на замыкатель с помощью

замыкания контакта выключения последовательно с замыкателем. Замыкатель активируется оператором или системой управления процессом с помощью стандартной двух- или трехкабельной системы контроля двигателя, которая является внешней по отношению к защитному устройству. Защитное устройство объявляет запуск двигателя, когда регистрирует ток двигателя, превышающий 30 % «*I_b*» (тока полной нагрузки). В это время запускается таймер перехода «ВПРХ». Защитное устройство также контролирует высокий ток запуска, регистрируя падение тока ниже уровня перехода ТПРХ.

Переход от режима запуска в режим работы основан на настройке *Критерий ПРХ*, которая определяет четыре варианта перехода на выбор:

- ПРХ ВРМ — переход в режим РАБОТА только по истечении времени ВПРХ. Ток не учитывается.
- ПРХ Т — переход только при падении пускового тока ниже заданного значения. Если время, заданное в ВПРХ, истечет до перехода тока, двигатель выключится.
- ПРХ ВРМ или Т — переход по
времени или току (в зависимости от того, какое событие наступит раньше).
- ПРХ ВРМ и Т — переход по
времени и току. Ток должен упасть ниже заданного значения до истечения времени задержки. Если время таймера истечет до падения тока ниже заданного уровня перехода, двигатель выключится.

Если отсутствует выключение при переходе, реле защитного устройства объявляет переход в режим РАБОТА и устанавливается соответствующий (-е) сигнал (-ы) перехода (ток, время или и то, и другое, в зависимости от настроек и тока двигателя). Сигнал (-ы) перехода является (-ются) частью общего списка выходов, которые можно присвоить любому входу модуля или выходу реле. Если он присвоен выходу реле, он может контролировать стартер пониженного напряжения с помощью переключения на полное рабочее напряжение.

Даже если не используется выходной контакт контроля перехода, функция перехода обеспечивает четкую индикацию фактического состояния двигателя (ЗАПУСК или РАБОТА) на экране передней панели и с помощью передачи данных. Для этого можно использовать настройки критерия ПРХ = ПРХ ВРМ или Т и ТПРХ = 130 % от «*I_b*» (тока полной нагрузки). Последнее при необходимости можно изменить до значения перехода между пусковым током и послепусковым током максимальной нагрузки. Установите для таймера перехода значение, намного большее нормального времени запуска, чтобы избежать выключения при переходе.

Выдержка пуска

Параметры для выдержки пуска задаются в меню [Параметры защиты\ДПуск\Таймер выдержки запуска].

Когда защитное устройство регистрирует состояние ЗАПУСК, все пусковые таймеры включенных функций начинают работать. Каждый из этих таймеров блокирует соответствующую функцию до истечения времени задержки. На эти пусковые таймеры влияют переходы. Они работают в течение заданного времени, которое может быть меньше или больше времени перехода. Таймеры задержки запуска включают в себя следующее:

- ИОС (задержка запуска при мгновенном максимальном токе);
- МТЗ (задержка запуска при замыкании на землю);
- пониженная нагрузка (задержка запуска во избежание отключения и аварийных сигналов при пониженной нагрузке);

- Несимм (задержка запуска во избежание отключения и аварийных сигналов при несимметричном токе);
- КЛИН (задержка запуска во избежание отключения и аварийных сигналов при блокировке);
- Универ1 – Универ5 (универсальная задержка запуска).

Необходимо помнить, что универсальные задержки запуска ни к чему не привязаны и могут использоваться для блокировки любой функции.

Блокировка запуска двигателя

Запуск двигателя может быть заблокирован определенными событиями, если регистрируются любые из следующих состояний: ограничение запуска двигателя, ограничения частоты при запуске, а также тепловые и механические ограничения. Можно выбрать состояния для блокировки запуска двигателя или использовать их как аварийный сигнал или индикацию.

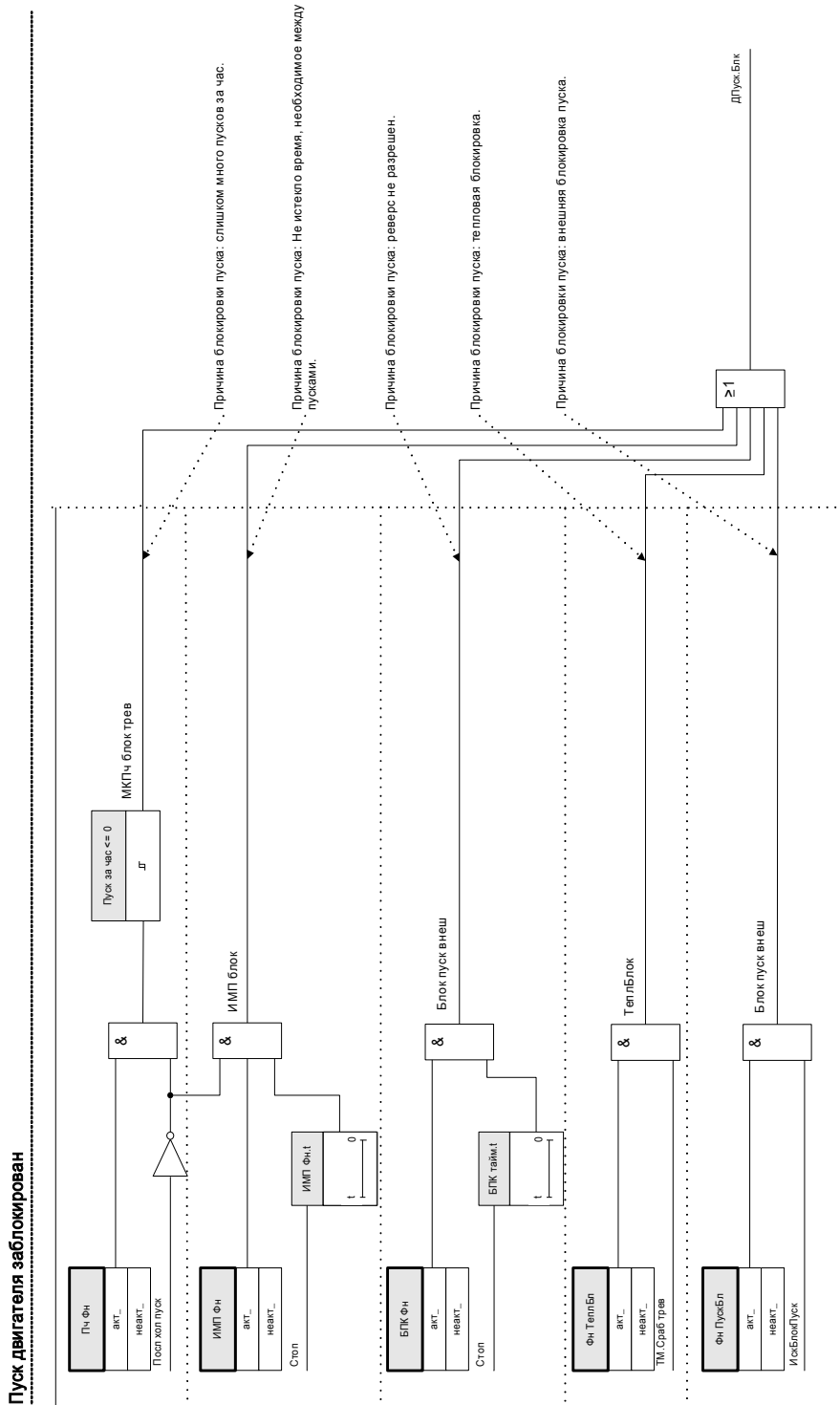

Условия блокировки

Причины блокировки запуска двигателя.

Запуск двигателя будет блокирован в следующих случаях:

- слишком много запусков в час (если настроено);
- время ожидания между запусками не истекло (если настроено);
- защита блокировки подкрутки регистрирует обратное вращение двигателя (обратное вращение не допускается, если настроено);
- модуль тепловой защиты блокирует двигатель (если настроено);
- активна внешняя блокировка (если настроено).

Если включена блокировка подкрутки, тепловая защита или внешняя блокировка, будет послан сигнал «ДПуск.Блк». Функции «ИМП» и «Пч» могут подавать сигнал «ДПуск.Блк», только если двигатель не находится в режиме холодного запуска; блокировка «МКХП» не может подать сигнал «ДПуск.Блк».

Ограничения запуска

Так как при запуске двигателя расходуется значительный объем тепловой энергии, по сравнению с условиями нормальной нагрузки, необходимо следить за количеством пусков в данный период времени и контролировать его. Защитное устройство имеет три функции, которые способствуют контролю ограничения запуска. Это:

- ИМП (интервал между пусками);
- Пч (пуски в час);
- МКХП (максимальное количество холодных пусков).

Большинство двигателей могут выдержать некоторое количество последовательных холодных пусков до принудительного включения таймера между пусками. Защитное устройство обрабатывает запуск как первый в последовательности холодных пусков, если двигатель был остановлен, по крайней мере, в течение времени, превышающего «один час» и «ИМП». Последующие пуски обрабатываются как дополнительные холодные пуски в той же последовательности, только если они длятся не более 10 минут, пока не будет достигнуто заданное количество холодных пусков. Когда двигатель выполняет последовательность холодных пусков, ограничения «ИМП» и «Пч» будут игнорироваться. Последовательность холодных запусков будет прервана, если двигатель проработал более 10 минут в режиме холодного пуска до истечения «МКХП». Затем на последующие пуски будут распространяться ограничения «ИМП» и «Пч». Если двигатель достигнет предела «МКХП» в последовательности холодных пусков, будет послан сигнал блокировки «МКХП», и начнет работать «ИМП». Когда при наличии сигнала блокировки «МКХП» таймер «ИМП» достигнет предела, последовательность пусков будет прервана, и блокировка «МКХП» будет отключена. В это время счетчик «Пч» начнет работу с последнего пуска в завершённой последовательности холодных пусков.

Цикл остановки

Цикл работы продолжается, пока уровень тока двигателя не упадет ниже уставки тока остановки на всех трех фазах. Затем объявляется остановка. Проверяются ограничения запуска (также ограничения шагового пуска) и задержки блокировки подкрутки (ЗБП). Если присутствует условие блокировки, защитное

устройство может блокировать запуск двигателя. Оставшееся время блокировки шагового пуска отображается и отсчитывается в обратном направлении для указания, сколько осталось ждать. Если такие условия блокировки пуска отсутствуют, защитное устройство готово к новому пуску.

Задержка блокировки подкрутки (ЗБП)

«ЗБП» задает время в секундах до того, как будет разрешен повторный пуск двигателя после условия отключения или остановки. Данную функцию можно «отключить».

Данная функция используется с двигателем, приводящим в действие насос, который подает среду в головку, или любой другой нагрузкой, при которой двигатель стремится к вращению в обратном направлении при отключении питания. Она блокирует запуск на время, в течение которого двигатель после отключения может вращаться в обратном направлении. Данная функция также может использоваться просто для установки времени простоя (между остановкой и пуском) до разрешения запуска.

Внешняя блокировка запуска

Работу двигателя может блокировать цифровой вход. Если эта функция включена, нужно убедиться, что модули запуска двигателя и цифрового входа настроены правильно.

Тепловая блокировка

Кроме приведенных выше средств наблюдения и контроля запуска, двигатель может быть заблокирован, если используемая тепловая нагрузка превысит уровень аварийного сигнала. Данную функцию можно включить или выключить по выбору. Также в модуле тепловой защиты можно задать соответствующий уровень аварийного сигнала.

Принудительный запуск

Рекомендуется соединить выход «ДПуск.Блк» с цепью отключения двигателя для предотвращения запуска двигателя в условиях блокировки. Если этого не сделать, то при запуске двигателя в состоянии блокировки будет подан сигнал принудительного запуска. Этот сигнал можно сбросить только вручную с помощью *Smart view* или передней панели (см. раздел «Аварийная блокировка»).

Отключения двигателя при запуске/переходе

Двигатель будет отключен на этапе запуска в следующих случаях.

- Модуль контроля запуска регистрирует сбой запуска. (См. раздел «Модуль контроля запуска».)
- Пусковая последовательность не завершена. Устройство регистрирует с помощью цифрового входа, что внешний процесс не запущен должным образом.
- Если регистрируется состояние обратного вращения, которое не допускается.
- В случае отключения переключателя нулевой скорости.

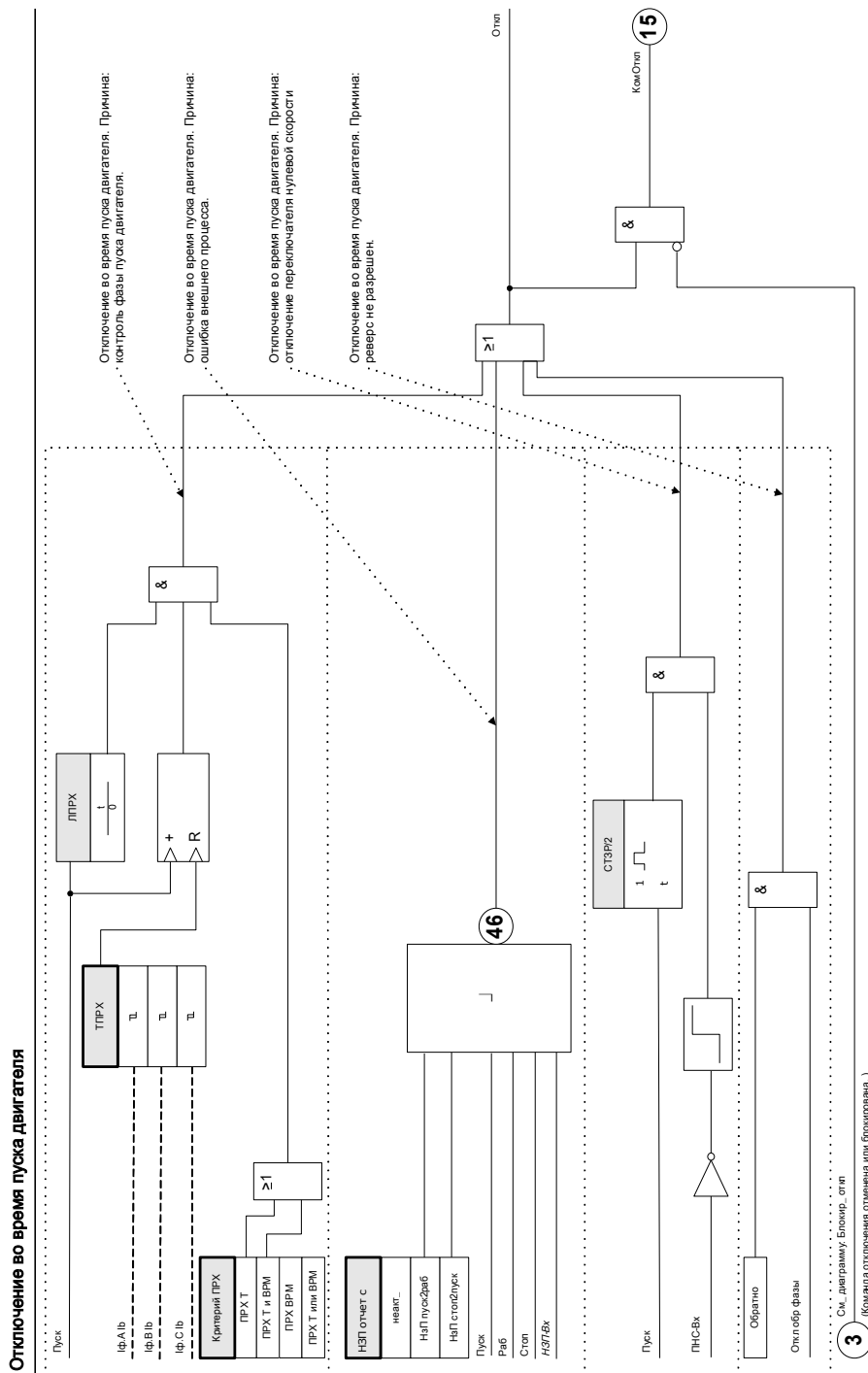

Время возврата отчета о незавершенной последовательности (НЗП)

Функция незавершенной последовательности требует замыкания контакта возврата отчета от процесса, управляющего двигателем. Сразу после запуска замыкание контакта возврата отчета указывает на то, что процесс запущен и работает в ожидаемом режиме. Если процесс запускается неверно, контакт не замыкается за ожидаемое время. Если проблема возникнет позже, контакт возврата отчета размыкается. В любом случае разомкнутое состояние контакта указывает на то, что нужно отключить двигатель.

Для использования этой функции задайте временной предел для возврата отчета и определите время начала возврата отчета. Подключите контакт возврата отчета к одному из дискретных входов защитного устройства. Если на данный вход не будет подано питание до истечения заданного времени, реле будет отключено по причине незавершенной последовательности.

Необходимо помнить, что по истечении времени задержки на вход необходимо постоянно подавать питание, чтобы избежать отключения. В противном случае, если статус контакта возврата отчета о незавершенной последовательности меняется за период, превышающий 0,5 секунды, реле отключится по причине незавершенной последовательности. Эта выдержка позволяет выполнить любое мгновенное переходное переключение, которое может произойти во время работы контакта возврата отчета. Например, переключение, которое может произойти во время запуска при пониженном напряжении с разрывом цепи.

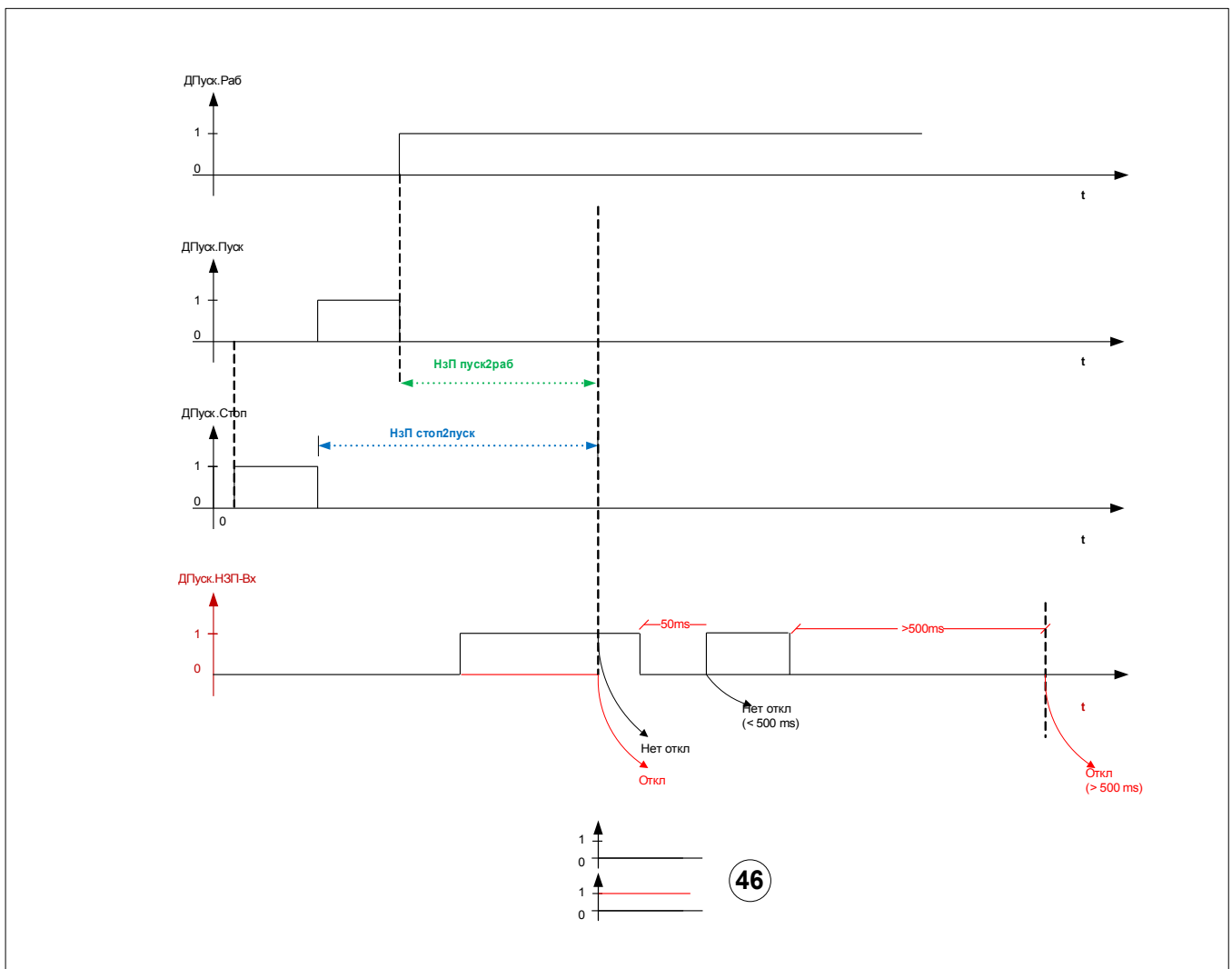

Переключатель нулевой скорости (ПНС ВКЛ или ВЫКЛ)

ПНС включает функцию, которая проверяет, начинает ли двигатель физически вращаться после запуска. Она требует наличия переключателя нулевой скорости (цифрового) на двигателе, который замкнут в состоянии покоя и размыкается, когда ротор достигает 5–10 % нормальной скорости. Подсоедините контакт переключателя нулевой скорости к одному из цифровых входов защитного устройства. Если контакт не разомкнется в течение времени «ВБР/2» (половины времени блокировки ротора) после пуска, сигнал переключателя нулевой скорости отключает реле.

Данную защиту можно использовать всегда; она является обязательной, если используется функция таймера длительного ускорения (ТДУ).

Если защита ПНС включена и назначена на один из цифровых входов, защитное устройство проверяет состояние входа ПНС каждый раз при регистрации пуска. При этом оно сначала регистрирует замкнутый переключатель нулевой скорости, который размыкается сразу после начала вращения двигателя. Если замкнутый контакт не будет обнаружен, будет выполнено немедленное отключение. Необходимо проверить проводку и контакт.

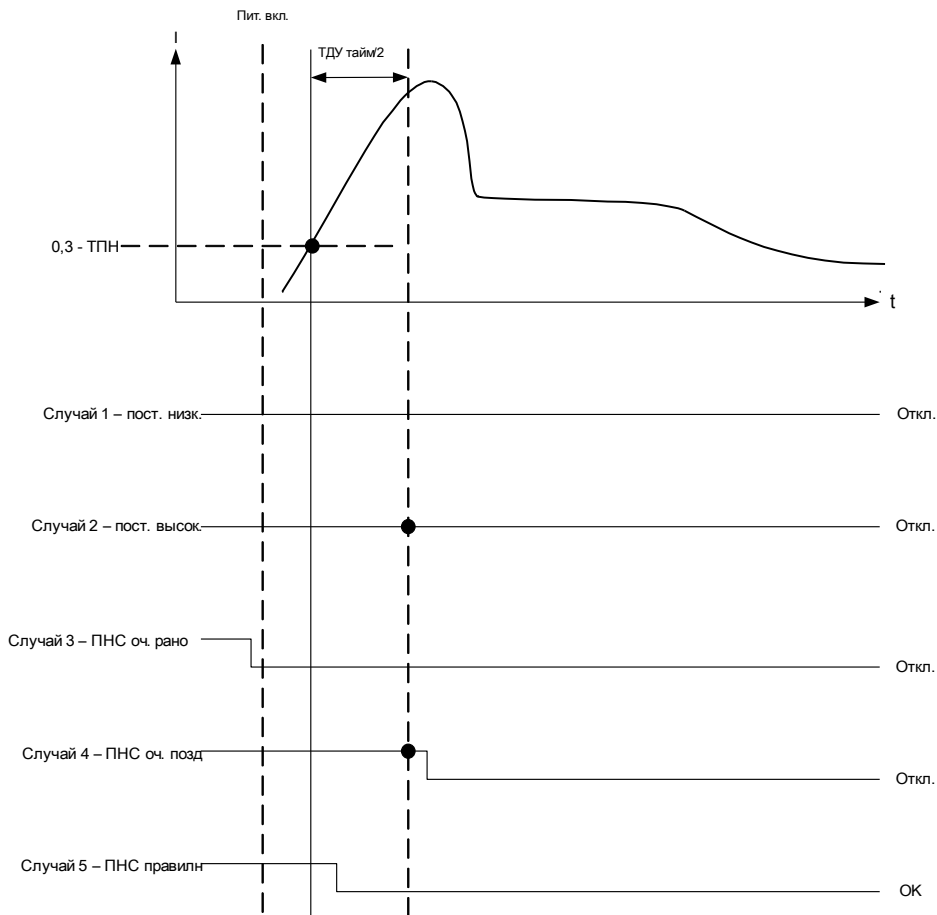

Таймер длительного ускорения (ТДУ)

Если функция ТДУ включена, таймер «ТДУ» используется для задания временного интервала, в течение которого двигатель может увеличить высокоинерционную нагрузку и которое превышает время блокировки ротора. Данную функцию можно (и, в основном, нужно) «отключить». Если стакан аккумулятора тепловой защиты будет заполнен на 100 % в течение времени длительного ускорения, она ограничивается этим

значением, и отключение при тепловой нагрузке удерживается до истечения времени ТДУ. К этому времени уровень в стакане тепловой защиты должен упасть (охлаждение тепловой модели) ниже 100 %, в противном случае двигатель будет отключен.

Функцию ТДУ необходимо использовать (не ограничиваясь только двигателями) с переключателем нулевой скорости (нормально замкнутым контактом, который размыкается, когда двигатель начинает фактическое вращение). Подсоедините контакт переключателя нулевой скорости к одному из цифровых входов защитного устройства. Функция переключателя нулевой скорости должна быть включена (ПНС ВКЛ). Защитное устройство требует размыкания переключателя нулевой скорости в течение ВБР/2 (половины времени блокировки ротора) после запуска. В противном случае двигатель отключается с помощью функции ПНС. Это позволяет защитить полностью застопоренный двигатель от повреждения, если таймер ТДУ блокирует отключение заблокированного ротора вследствие тепловой нагрузки.

ВНИМАНИЕ! Функция таймера длительного ускорения (ТДУ) может блокировать защиту ТЗР-ВБР при критической тепловой нагрузке во время пуска и повредить двигатель. Отключите ТДУ, если нет исключительной надобности или двигатель не подходит для такого пускового режима. Для защиты застопоренного двигателя используйте данную функцию только с включенной защитой переключателя нулевой скорости (ПСУ) и подключенным выходом переключателя.

Можно временно обойти предел тепловой защиты I_2t после пуска, установив задержку таймера длительного ускорения. Эта настройка может представлять опасность, так как она блокирует тепловое отключение и удерживает 100 % заполнение стакана, если нагрузка достигает рабочей скорости в течение длительного времени. Примером может служить двигатель, вращающий центрифугу большого размера. При использовании ТДУ преимуществом является частичное охлаждение воздушным потоком, производимым вращением двигателя на скорости ниже нормальной, по сравнению с неветилируемым нагреванием заблокированного ротора. Двигатель должен выдерживать такой тяжелый режим пуска. Также нужно убедиться, что двигатель фактически начал вращение, задолго до истечения времени блокировки ротора. Это можно сделать путем подсоединения переключателя нулевой скорости к цифровому входу и включения функции ПНС. Переключатель нулевой последовательности является контактом, который замкнут, когда двигатель находится в состоянии покоя, и который размыкается, когда двигатель начинает вращение (обычно при 5–10 % рабочей скорости). Если включена функция ПНС и защитное устройство не регистрирует размыкание контакта в течение половины заданного времени блокировки ротора, двигатель отключается.



**БУДЬТЕ
ОСТОРОЖНЫ!**

Отключите ТДУ, если нет особой необходимости в использовании функции. Используйте переключатель нулевой скорости с ТДУ. Использование настройки ТДУ, превышающей время блокировки ротора без переключателя нулевой последовательности, временно отключает тепловую защиту и может привести к повреждению двигателя, если ротор фактически заблокирован.

При использовании функции ТДУ проверьте время перехода ВПРХ и задержку пуска (КЛИН), чтобы убедиться, что они согласованы с продолжительным циклом пуска.

Задержка блокировки подкрутки (ЗБП)

«ЗБП» задает время в секундах до того, как будет разрешен повторный пуск двигателя после условия

отключения или остановки. Эту функцию можно *отключить*.

Данная функция используется с двигателем, приводящим в действие насос, который подает среду в головку, или любой другой нагрузкой, при которой двигатель стремится к вращению в обратном направлении при отключении питания. Она блокирует запуск на время, в течение которого двигатель после отключения может вращаться в обратном направлении. Данная функция также может использоваться просто для установки времени простоя (между остановкой и пуском) до разрешения запуска.

Определение холодного/прогретого состояния двигателя

Двигатель считается холодным («ПослХолЗап = истина») после нахождения в режиме «остановки» более одного часа, если время между запусками менее 1 часа.

В противном случае двигатель перейдет в «холодное» состояние, когда истечет время между запусками. С помощью функции аварийной блокировки можно принудительно перевести двигатель в холодное состояние.

Обнаружение тепла при холодном пуске двигателя

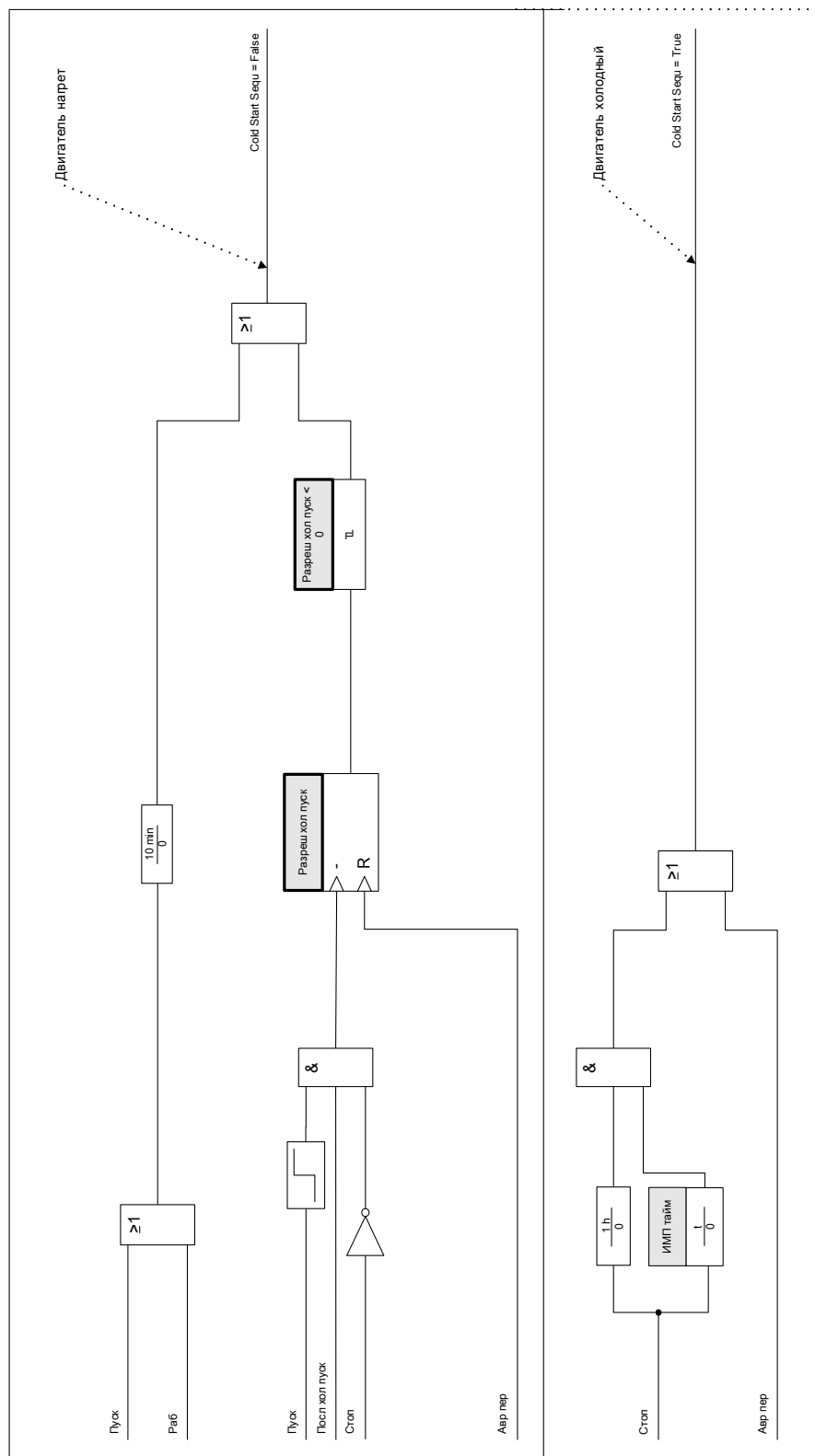

Аварийная блокировка

Функцию аварийной блокировки можно включить или отключить в меню [Параметры защиты\Глоб. пар. защ.\ДПуск\Контроль запуска\ABP БЛК]. Также можно задать выполнение данной функции с помощью ЦВ, программной кнопки ЧМИ или и того, и другого.

Аварийную блокировку (если она активна) можно выполнить, нажав кнопку «Авар. блок» на передней панели. В любом случае можно выполнить аварийную блокировку с помощью удаленного контакта, подключенного в любому из цифровых входов, запрограммированных как «АВР БЛК», или с помощью передней панели – меню [Работа\Сброс\АВР БЛК]. По умолчанию настройка отключена.

Аварийная блокировка позволяет выполнять аварийный повторный пуск отключенного двигателя без полного отключения защиты. При получении запроса на блокировку стакан аккумулятора тепловой защиты опорожняется до изначального уровня 40°C (104°F). Холодные пуски будут полностью восстановлены.



Защита двигателя теперь находится в состоянии, в котором она была бы, если бы двигатель находился в состоянии покоя в течение продолжительного времени до блокировки. Это позволяет немедленно запустить двигатель повторно. Блокировка может также задержать неизбежное тепловое отключение работающего двигателя. Действие аварийной блокировки учитывается в записях истории и заносится с временной меткой в журнал регистрации.





ВНИМАНИЕ!





Функция аварийной блокировки очищает и перезапускает все защитные функции защитного устройства. Использование данной функции может привести к повреждению двигателя. Используйте ее только в реальных экстренных ситуациях, когда известно, что привело к отключению. При аварийной блокировке допускается риск повреждения двигателя во избежание более опасных ситуаций, к которым может привести отключение двигателя.





Общие параметры защиты модуля запуска двигателя







Параметр	Описание	Диапазон уставок	По умолчанию	Путь в меню
Обратно 	Прямой или обратный стартер. Этот параметр повлияет на вычисления тока последовательности.	неакт_, акт_	неакт_	[СистПар /Номинальные значения двигателя]
ТПН 	Ток полной нагрузки (ампер). Указывается максимальный постоянный среднеквадратичный ток на первичной обмотке статора (фактическая обмотка двигателя) в амперах для каждой из фаз. Используются данные с заводской таблички или сведения от производителя. Обратите внимание, что для обеспечения надежной защиты двигателя коэффициент (ток полной нагрузки/ток на первичной обмотке) должен иметь значение от 0,25 до 1,5.	10 - 6000А	10А	[СистПар /Номинальные значения двигателя]
ТЗР 	Указывается ток для заблокированного ротора (ток, потребляемый застопоренным двигателем) в количестве Ib. Используются данные с заводской таблички или сведения от производителя.	3.00 - 12.00ТПН	3.00ТПН	[СистПар /Номинальные значения двигателя]
СТЗР 	Указывает, в течение какого времени двигатель может находиться с заблокированным ротором или в застопоренном состоянии до повреждения двигателя при холодном пуске, в секундах. Используются данные с заводской таблички или сведения от производителя.	1 - 120с	1с	[СистПар /Номинальные значения двигателя]
ТОСТ 	Уставка тока останова, в процентах от тока полной нагрузки, если фактический ток находится ниже порогового значения в течение не менее 300 миллисекунд. При возникновении состояния останова принудительно применяются функции шагового управления «Разрешенное количество пусков в час», «Интервал между пусками» и «Блокировка подкрутки». Перед объявлением останова все фазы тока должны находиться ниже этого уровня.	0.02 - 0.20ТПН	0.02ТПН	[СистПар /Номинальные значения двигателя]



Параметр	Описание	Диапазон уставок	По умолчанию	Путь в меню
 k-коэфф	k-коэффициент должен рассчитываться как отношение максимально допустимого постоянного тока к номинальному току трансформатора (например, номинальный ток двигателя превышает номинальный ток трансформатора в 1,2 раза).	0.25 - 1.50	0.85	[СистПар /Номинальные значения двигателя]
 ВнБлк КомОткл	Внешняя блокировка команды отключения модуля/ступени, в случае если блокировка активирована (разрешена) в пределах набора параметров и если состояние назначенного сигнала - «Истина».	1..n_ Спис_ назн_	.-.	[Парам_защиты /Глоб_пар_защ_ /ДПуск /Контроль пуска]
 Фн ПускБл	Фн ПускБл	неакт_, акт_	неакт_	[Парам_защиты /Глоб_пар_защ_ /ДПуск /Контроль пуска]
 Фн ТеплБл	Фн ТеплБл	неакт_, акт_	неакт_	[Парам_защиты /Глоб_пар_защ_ /ДПуск /Контроль пуска]
 Критерий ПРХ	Критерий пускового перехода	ПРХ Т, ПРХ ВРМ, ПРХ Т и ВРМ, ПРХ Т или ВРМ	ПРХ Т и ВРМ	[Парам_защиты /Глоб_пар_защ_ /ДПуск /Контроль пуска]
 ЛПРХ	Лимит времени на пусковой переход двигателя Дост_ только если: Критерий ПРХ = ПРХ Т и ВРМ Или Критерий ПРХ = ПРХ ВРМ	0 - 1200с	10с	[Парам_защиты /Глоб_пар_защ_ /ДПуск /Контроль пуска]



Параметр	Описание	Диапазон уставок	По умолчанию	Путь в меню
ТПРХ 	Текущий уровень пусковых переходов двигателя в процентах от тока полной нагрузки Дост_ только если: Критерий ПРХ = ПРХ Т и ВРМ Или Критерий ПРХ = ПРХ Т	0.10 - 3.00ТПН	1.30ТПН	[Парам_защиты /Глоб_пар_защ_ /ДПуск /Контроль пуска]
МКХП 	Предел количества холодных пусков	1 - 5	1	[Парам_защиты /Глоб_пар_защ_ /ДПуск /Контроль пуска]
ИМП Фн 	Включение/отключение интервала между пусками	неакт_, акт_	неакт_	[Парам_защиты /Глоб_пар_защ_ /ДПуск /Контроль пуска]
ИМП тайм 	Предельное значение интервала между пусками Дост_ только если: ИМП Фн = акт_	1 - 240мин	60мин	[Парам_защиты /Глоб_пар_защ_ /ДПуск /Контроль пуска]
Пч Фн 	Пусков в час	неакт_, акт_	неакт_	[Парам_защиты /Глоб_пар_защ_ /ДПуск /Контроль пуска]
Пч 	Пч Дост_ только если: Пч Фн = акт_	1 - 10	1	[Парам_защиты /Глоб_пар_защ_ /ДПуск /Контроль пуска]

Параметр	Описание	Диапазон уставок	По умолчанию	Путь в меню
 НЗП отчет с	Отчет по незавершенной последовательности - точка начала отсчета времени	неакт_, НзП пуск2раб, НзП стоп2пуск	неакт_	[Парам_защиты /Глоб_пар_защ_ /ДПуск /Контроль пуска]
 НЗП отчет врем	Отчет по незавершенной последовательности - время возврата Дост_ только если: НЗП отчет с = акт_	1 - 240с	1с	[Парам_защиты /Глоб_пар_защ_ /ДПуск /Контроль пуска]
 ТДД Фн	Таймер длительно действующего ускорения	неакт_, акт_	неакт_	[Парам_защиты /Глоб_пар_защ_ /ДПуск /Контроль пуска]
 ТДУ тайм	В больших двигателях с высокой инерцией могут возникать пусковые токи, которые превышают ток и время для заблокированного ротора. Защитное реле обладает логикой и механизмами, которые позволяют на входе переключателя нулевой скорости различать состояния пуска и заклинивания. Если двигатель вращается, реле не выполнит отключение в течение времени, нормального для заблокированного ротора, что позволит двигателю выполнить запуск. Дост_ только если: ТДД Фн = акт_	1 - 1200с	1200с	[Парам_защиты /Глоб_пар_защ_ /ДПуск /Контроль пуска]
 БПК Фн	В определенных прикладных областях, например при прокачке жидкости по трубе, двигатель может прокручиваться назад в течение определенного периода времени после останова. Защитное реле содержит таймер блокировки подкрутки, который предотвращает пуск двигателя, пока он прокручивается в обратном направлении. Таймер начинает отсчет с момента объявления останова в реле.	неакт_, акт_	неакт_	[Парам_защиты /Глоб_пар_защ_ /ДПуск /Контроль пуска]

Параметр	Описание	Диапазон уставок	По умолчанию	Путь в меню
 БПК тайм	<p>В определенных прикладных областях, например при прокачке жидкости по трубе, двигатель может прокручиваться назад в течение определенного периода времени после останова. Защитное реле содержит таймер блокировки подкрутки, который предотвращает пуск двигателя, пока он прокручивается в обратном направлении. Таймер начинает отсчет с момента объявления останова в реле.</p> <p>Дост_ только если: БПК Фн = акт_</p>	1 - 3600с	3600с	[Парам_защиты /Глоб_пар_защ_ /ДПуск /Контроль пуска]
 ПНС	Переключатель нулевой скорости	неакт_, акт_	неакт_	[Парам_защиты /Глоб_пар_защ_ /ДПуск /Контроль пуска]
 Авр пер	<p>Параметры переопределения аварийной ситуации. Для освобождения тепломкости двигателя сигнал должен быть активен. Обратите внимание, что это действие связано с риском повреждения двигателя. Для действия этого входа параметр EMGOVR должен иметь значение «ЦВх» либо «ЦВх или ИП».</p>	неакт_, ЦВ, ИЧМ, ЦВ / ИЧМ	неакт_	[Парам_защиты /Глоб_пар_защ_ /ДПуск /Контроль пуска]
 ИскБлокПуск	<p>ИсклБлокПуск</p> <p>Дост_ только если: Фн ПускБл = акт_</p>	1..n_ ЦифВходы	-.-	[Парам_защиты /Глоб_пар_защ_ /ДПуск /Входы двигателя]
 Авр пер	<p>Аварийная блокировка. Для освобождения тепломкости двигателя сигнал должен быть активен. Обратите внимание, что это действие связано с риском повреждения двигателя. Для действия этого входа параметр EMGOVR должен иметь значение «ЦВх» либо «ЦВх или ИП»</p>	1..n_ ЦифВходы	-.-	[Парам_защиты /Глоб_пар_защ_ /ДПуск /Входы двигателя]

Параметр	Описание	Диапазон уставок	По умолчанию	Путь в меню
НЗП 	Незавершенная последовательность Дост_ только если: НЗП отчет с = акт_	1..n_ ЦифВходы	.-	[Парам_защиты /Глоб_пар_защ_ /ДПуск /Входы двигателя]
ПНС 	Переключатель нулевой скорости Дост_ только если: ПНС = акт_	1..n_ ЦифВходы	.-	[Парам_защиты /Глоб_пар_защ_ /ДПуск /Входы двигателя]
ТОСТ бл 	Эта настройка позволит цифровому входу удерживать двигатель в режиме работы, даже когда ток двигателя упадет ниже ТОСТ (то остановки двигателя).	1..n_ ЦифВходы	.-	[Парам_защиты /Глоб_пар_защ_ /ДПуск /Входы двигателя]
t-Бло-МТФ 	Выдержка подачи максимального тока на фазу. Элементы максимального тока на фазу блокируются на время, определяемое этим параметром, при пуске двигателя.	0.03 - 1.00с	0.05с	[Парам_защиты /Глоб_пар_защ_ /ДПуск /Таймер выдержки пуска]
t-Бло-МТЗ 	Выдержка подачи максимального тока на землю. Элементы максимального тока на землю блокируются на время, определяемое этим параметром, при пуске двигателя.	0.03 - 1.00с	0.08с	[Парам_защиты /Глоб_пар_защ_ /ДПуск /Таймер выдержки пуска]
t-Бло-недогруз 	Выдержка пуска пониженной нагрузки. Элементы 37[x] блокируются на время, определяемое этим параметром, при пуске двигателя.	0 - 1200с	60с	[Парам_защиты /Глоб_пар_защ_ /ДПуск /Таймер выдержки пуска]

Параметр	Описание	Диапазон уставок	По умолчанию	Путь в меню
t-Бло-Инесимм 	Выдержка пуска дисбаланса тока. Элементы 46[x] блокируются на время, определяемое этим параметром, при пуске двигателя.	0.03 - 1200.00с	10.00с	[Парам_защиты /Глоб_пар_защ_ /ДПуск /Таймер выдержки пуска]
t-Бло-КЛН 	Выдержка пуска - КЛИН. Элементы 50[x] блокируются на время, определяемое этим параметром, при пуске двигателя.	0.03 - 1200.00с	60.00с	[Парам_защиты /Глоб_пар_защ_ /ДПуск /Таймер выдержки пуска]
t-Бло-Универ1 	t-Бло-Универ1	0 - 1200с	0с	[Парам_защиты /Глоб_пар_защ_ /ДПуск /Таймер выдержки пуска]
t-Бло-Универ2 	t-Бло-Универ2	0 - 1200с	0с	[Парам_защиты /Глоб_пар_защ_ /ДПуск /Таймер выдержки пуска]
t-Бло-Универ3 	t-Бло-Универ3	0 - 1200с	0с	[Парам_защиты /Глоб_пар_защ_ /ДПуск /Таймер выдержки пуска]

<i>Параметр</i>	<i>Описание</i>	<i>Диапазон уставок</i>	<i>По умолчанию</i>	<i>Путь в меню</i>
t-Бло-Универ4 	t-Бло-Универ4	0 - 1200с	0с	[Парам_защиты /Глоб_пар_защ_ /ДПуск /Таймер выдержки пуска]
t-Бло-Универ5 	t-Бло-Универ5	0 - 1200с	0с	[Парам_защиты /Глоб_пар_защ_ /ДПуск /Таймер выдержки пуска]

Состояния входов модуля запуска двигателя



Имя	Описание	Назначение через
ВнБлк КомОткл-Вх	Состояние входного модуля: Внешняя блокировка команды отключения	[Парам_защиты /Глоб_пар_защ_ /ДПуск /Контроль пуска]
ИскБлокПуск-Вх	Состояние входного модуля: ИскБлокПуск	[Парам_защиты /Глоб_пар_защ_ /ДПуск /Входы двигателя]
Авр пер-Вх	Состояние входного модуля: Аварийная блокировка. Для освобождения тепломкости двигателя сигнал должен быть активен. Обратите внимание, что это действие связано с риском повреждения двигателя. Для действия этого входа параметр EMGOVR должен иметь значение «ЦВх» либо «ЦВх или ИП»	[Парам_защиты /Глоб_пар_защ_ /ДПуск /Входы двигателя]
НЗП-Вх	Состояние входного модуля: Незавершенная последовательность	[Парам_защиты /Глоб_пар_защ_ /ДПуск /Входы двигателя]
ПНС-Вх	Состояние входного модуля: Переключатель нулевой скорости	[Парам_защиты /Глоб_пар_защ_ /ДПуск /Входы двигателя]
ТОСТ бл-Вх	Состояние входного модуля: Эта настройка позволит цифровому входу удерживать двигатель в режиме работы, даже когда ток двигателя упадет ниже ТОСТ (то остановки двигателя).	[Парам_защиты /Глоб_пар_защ_ /ДПуск /Входы двигателя]

Сигналы модуля запуска двигателя (состояния выходов)

Сигнал	Описание
акт_	Сигнал: Активный
Блк КомОткл	Сигнал: Блокировка команды отключения
Откл	Сигнал: Отключение
КомОткл	Сигнал: Команда отключения
Пуск	Сигнал: Двигатель находится в режиме пуска
Раб	Сигнал: Двигатель находится в режиме работы
Стоп	Сигнал: Двигатель находится в режиме останова
Блк	Сигнал: Для двигателя заблокирован пуск или переход в режим работы
МКХП блок	Сигнал: Пуск двигателя запрещен в связи с достижением максимального количества холодных пусков
МКПч блок	Сигнал: Пуск двигателя запрещен в связи с достижением максимального количества пусков в час
МКПч блок трев	Сигнал: Пуск двигателя запрещен в связи с достижением максимального количества пусков в час, запрет вступит в силу при следующем останове
ИМП блок	Сигнал: Пуск двигателя запрещен в связи с ограничением интервала между пусками
ТеплБлок	Сигнал: Тепловая блокировка
Блок пуск внеш	Сигнал: Пуск двигателя запрещен в связи с внешней блокировкой с цифрового входа (ЦВХ)
Откл перехода	Сигнал: Отключение при сбое пускового перехода
Откл НСК	Сигнал: Отключение при нулевой скорости (возможно, заблокирован ротор)
НЗПСТ2Пск сбой1	Сигнал: Сбой при переходе останов-пуск на основе отчетного времени возврата
НЗП пуск2раб сбой	Сигнал: Сбой при переходе пуск-работа на основе отчетного времени возврата
Блок ТДД	Сигнал: Принудительное включение таймера длительно действующего ускорения
Посл хол пуск	Сигнал: Флаг последовательности холодного запуска двигателя
Принуд пуск	Сигнал: Принудительный запуск двигателя
Откл обр фазы	Сигнал: Отключение реле в связи с выявлением обращенной фазы
Переопр авар ЦВ	Сигнал: Пуск блокировки для переопределения аварийной ситуации с цифрового входа (ЦВХ)
Переопр авар ИП	Сигнал: Аварийная блокировка - пуск блокировки с передней панели
БПК вкл	Сигнал: Блокировка подкрутки включена. В определенных прикладных областях, например при прокачке жидкости по трубе, двигатель может прокручиваться назад в течение определенного периода времени после останова. Таймер блокировки подкрутки предотвращает пуск двигателя, пока он прокручивается в обратном направлении.

Сигнал	Описание
МТЗ пуск блок	Сигнал: Выдержка мгновенной подачи максимального тока на землю. Элементы максимального тока на землю (мгновенное действие) блокируются на период времени, заданный с использованием этого параметра
МТФ пуск блок	Сигнал: Выдержка мгновенной подачи максимального тока на фазу. Элементы максимального фазового тока (мгновенное действие) блокируются на период времени, заданный с использованием этого параметра
Недогр пуск блок	Сигнал: Выдержка пуска пониженной нагрузки. Элементы пониженной нагрузки (мгновенное действие) блокируются на период времени, заданный с использованием этого параметра
Клн пуск блок	Сигнал: Выдержка пуска - КЛИН. Элементы КЛИН (мгновенное действие) блокируются на период времени, заданный с использованием этого параметра
Несимм пуск блок	Сигнал: Сигнал несимметрии тока блокировки пуска двигателя
Универ-бло1	Универсальная выдержка пуска. Это значение может использоваться для блокировки любого элемента защиты.1
Универ-бло2	Универсальная выдержка пуска. Это значение может использоваться для блокировки любого элемента защиты.2
Универ-бло3	Универсальная выдержка пуска. Это значение может использоваться для блокировки любого элемента защиты.3
Универ-бло4	Универсальная выдержка пуска. Это значение может использоваться для блокировки любого элемента защиты.4
Универ-бло5	Универсальная выдержка пуска. Это значение может использоваться для блокировки любого элемента защиты.5
I_Перех	Сигнал: Сигнал перехода по току
T_Перех	Сигнал: Сигнал перехода по времени
Блк стоп двиг	Сигнал: Останов двигателя блокирует другие функции защиты
Прямое вращение	Сигнал: Прямое направление вращения
Обратное вращение	Сигнал: Обратное направление вращения

Прямые команды модуля запуска двигателя

Параметр	Описание	Диапазон уставок	По умолчанию	Путь в меню
ПАС2ИП 	Аварийная блокировка с передней панели Дост_ только если: Авр пер = акт_	неакт_ акт_	неакт_	[Работа /Сброс/Подтв /Авр пер]
Сбрс прин пуск 	Флаг квитирования принудительного пуска	неакт_ акт_	неакт_	[Работа /Сброс/Подтв /Сброс]

Значения счетчиков модуля запуска двигателя

Значение	Описание	По умолчанию	Размер	Путь в меню
Вр ожид пусков	Оставшееся время ожидания между пусками	0с	0 - 9999999999с	[Работа /Измеренные значения /Двигатель]
Разреш хол пуск	Оставшееся количество холодных пусков	0	0 - 9999999999	[Работа /Измеренные значения /Двигатель]
Пуск за час	Пуск за час	0	0 - 9999999999	[Работа /Измеренные значения /Двигатель]
Актив Пч	В случае если двигатель заблокирован Пч-блокировкой, перед снятием блокировки и повторным пуском двигателя должно пройти установленное на данном таймере время. Следующий пуск двигателя увеличит число срабатываний счетчика Пч.	0мин	0 - 9999999999 мин	[Работа /Измеренные значения /Двигатель]
Антиподкрут	Таймер блокировки подкрутки	0с	0 - 9999999999с	[Работа /Измеренные значения /Двигатель]
Иф.А Ib	Измеренное значение: фазный ток как процент от тока полной нагрузки	0ТПН	0 - 1000ТПН	[Работа /Измеренные значения /Ток СКЗ]
Иф.В Ib	Измеренное значение: фазный ток как процент от тока полной нагрузки	0ТПН	0 - 1000ТПН	[Работа /Измеренные значения /Ток СКЗ]
Иф.С Ib	Измеренное значение: фазный ток как процент от тока полной нагрузки	0ТПН	0 - 1000ТПН	[Работа /Измеренные значения /Ток СКЗ]
IЗ ПТПН ср	Среднеквадратичный ток по всем трем фазам в виде процента от тока полной нагрузки	0ТПН	0 - 1000ТПН	[Работа /Измеренные значения /Ток СКЗ]

Значение	Описание	По умолчанию	Размер	Путь в меню
ЧОП	Счетчик операций двигателя с момента последнего квитирования.	0	0 - 65535	[Работа /Истор /Опер Сч]
ИМакс пуска	Максимальный ток фазы пуска. Метка времени указывает момент времени, в который был достигнут максимальный ток.	0A	0 - 99999999A	[Работа /Истор /Опер Сч]
ИМакс раб	Максимальный ток фазы работы. Метка времени указывает момент времени, в который был достигнут максимальный ток.	0A	0 - 9999999A	[Работа /Истор /Опер Сч]
ЧПАС	Число переопределений аварийной ситуации с момента последнего квитирования.	0	0 - 65535	[Работа /Истор /Опер Сч]
ЧОНЗП	Число отключений незавершенной последовательности с момента последнего квитирования.	0	0 - 65535	[Работа /Истор /КомОткСч]
ЧПч блок	Число блокировок пусков за час с момента последнего квитирования.	0	0 - 65535	[Работа /Истор /КомОткСч]
ЧИМП блок	Число интервалов времени между блокировками пуска с момента последнего квитирования.	0	0 - 65535	[Работа /Истор /КомОткСч]
ЧПРХ откл	Число отключений при переходе с момента последнего квитирования.	0	0 - 65535	[Работа /Истор /КомОткСч]
ЧНСП откл	Число отключений переключения при нулевой скорости с момента последнего квитирования.	0	0 - 65535	[Работа /Истор /КомОткСч]

<i>Значение</i>	<i>Описание</i>	<i>По умолчанию</i>	<i>Размер</i>	<i>Путь в меню</i>
чОбр откл	Число отключений при прокрутке в обратном направлении с момента последнего квитирования.	0	0 - 65535	[Работа /Истор /КомОткСч]
ОСОД	Общий счетчик операций двигателя с момента последнего квитирования.	0	0 - 65535	[Работа /Истор /Итог Сч]

Значения модуля запуска двигателя

Значение	Описание	Путь в меню
IЗ ПСКЗ ср	Среднеквадратичный ток по всем трем фазам	[Работа /Измеренные значения /Ток СКЗ]
Врм раб	Время операций двигателя с момента последнего квитирования.	[Работа /Истор /Опер Сч]
Макс%I2/I1	Максимальное значение %I2/I1 с момента последнего квитирования. Метка времени указывает момент времени, в который был достигнут максимальный ток обратной последовательности.	[Работа /Истор /Опер Сч]
Общ вр раб	Время работы двигателя с момента последнего квитирования.	[Работа /Истор /Итог Сч]

Статистика модуля запуска двигателя

Значение	Описание	Путь в меню
Iф.А макс Ib	Максимальное значение Iф.А как процент от тока полной нагрузки	[Работа /Статистика /Мкс /Ток]
Iф.А ср_ Ib	Среднее значение Iф.А как процент от тока полной нагрузки	[Работа /Статистика /Нагрузка /Нагрузка по току]
Iф.А min Ib	Минимальное значение Iф.А как процент от тока полной нагрузки	[Работа /Статистика /Мин /Ток]
Iф.В макс Ib	Максимальное значение Iф.В как процент от тока полной нагрузки	[Работа /Статистика /Мкс /Ток]

Значение	Описание	Путь в меню
Iф.В ср_ Ib	Среднее значение Iф.В как процент от тока полной нагрузки	[Работа /Статистика /Нагрузка /Нагрузка по току]
Iф.В min Ib	Минимальное значение Iф.В как процент от тока полной нагрузки	[Работа /Статистика /Мин /Ток]
Iф.С макс Ib	Максимальное значение Iф.С как процент от тока полной нагрузки	[Работа /Статистика /Мкс /Ток]
Iф.С ср_ Ib	Среднее значение Iф.С как процент от тока полной нагрузки	[Работа /Статистика /Нагрузка /Нагрузка по току]
Iф.С min Ib	Минимальное значение Iф.С как процент от тока полной нагрузки	[Работа /Статистика /Мин /Ток]
IЗР ТПН	Среднеквадратичное значение тока по всем трем фазам, рассчитанное в фиксированном интервале времени нагрузки как процент от тока полной нагрузки	[Работа /Статистика /Нагрузка /Нагрузка по току]

Защитные элементы, которые могут быть заблокированы модулем запуска двигателя

Эти защитные элементы могут быть заблокированы во время запуска двигателя.

Имя	Описание
.-	Нет присвоения
ДПуск.МТЗ пуск блок	Сигнал: Выдержка мгновенной подачи максимального тока на землю. Элементы максимального тока на землю (мгновенное действие) блокируются на период времени, заданный с использованием этого параметра
ДПуск.МТФ пуск блок	Сигнал: Выдержка мгновенной подачи максимального тока на фазу. Элементы максимального фазового тока (мгновенное действие) блокируются на период времени, заданный с использованием этого параметра
ДПуск.Недогр пуск блок	Сигнал: Выдержка пуска пониженной нагрузки. Элементы пониженной нагрузки (мгновенное действие) блокируются на период времени, заданный с использованием этого параметра

<i>Имя</i>	<i>Описание</i>
ДПуск.Клн пуск блок	Сигнал: Выдержка пуска - КЛИН. Элементы КЛИН (мгновенное действие) блокируются на период времени, заданный с использованием этого параметра
ДПуск.Несимм пуск блок	Сигнал: Сигнал несимметрии тока блокировки пуска двигателя
ДПуск.Универ-бло1	Универсальная выдержка пуска. Это значение может использоваться для блокировки любого элемента защиты.1
ДПуск.Универ-бло2	Универсальная выдержка пуска. Это значение может использоваться для блокировки любого элемента защиты.2
ДПуск.Универ-бло3	Универсальная выдержка пуска. Это значение может использоваться для блокировки любого элемента защиты.3
ДПуск.Универ-бло4	Универсальная выдержка пуска. Это значение может использоваться для блокировки любого элемента защиты.4
ДПуск.Универ-бло5	Универсальная выдержка пуска. Это значение может использоваться для блокировки любого элемента защиты.5
ДПуск.Блок. пуск. V несим.	Сигнал: Сигнал несимметрии напряжения блокировки пуска двигателя.
ДПуск.Блок. пуск. V недонапр.	Сигнал: Выдержка пуска пониженного напряжения. Элементы недонапряжения блокируются на период времени, заданный с использованием данного параметра
ДПуск.Блок. пуск. V перенапр.	Сигнал: Выдержка пуска повышенного напряжения. Элементы перенапряжения блокируются на период времени, заданный с использованием данного параметра
ДПуск.Блок. пуск. сил.	Сигнал: Выдержка питания пуска. Силовые элементы блокируются на период времени, заданный с использованием данного параметра
ДПуск.Блок. пуск. эл. коэф. мощн.	Сигнал: Выдержка коэффициента мощности пуска. Элементы коэффициента мощности блокируются на период времени, заданный с использованием данного параметра
ДПуск.Блок. пуск. част.	Сигнал: Выдержка частоты пуска. Элементы частоты блокируются на период времени, заданный с использованием данного параметра

I< – пониженный ток [37]

Доступные элементы:
 Ндгрз[1] .Ндгрз[2] .Ндгрз[3]

Функциональное описание

Когда двигатель работает, уменьшение силы тока может указывать на неисправность нагрузки. Защита от пониженной нагрузки регистрирует механические проблемы, такие как блокировка потока или потеря обратного давления насоса, разрыв приводного ремня или поломка приводного вала.

См. предел защиты от пониженной нагрузки – левая вертикальная линия в примере «Функция отключения при пониженной нагрузке и КЛИН» . В примере для отключения при пониженном токе задано значение 60 % от I_b (ТПН). Можно настроить защитное устройство на подачу аварийного сигнала (если команда отключения заблокирована) и сигнала отключения при пониженной нагрузке.

Функция отключения при пониженной нагрузке и КЛИН

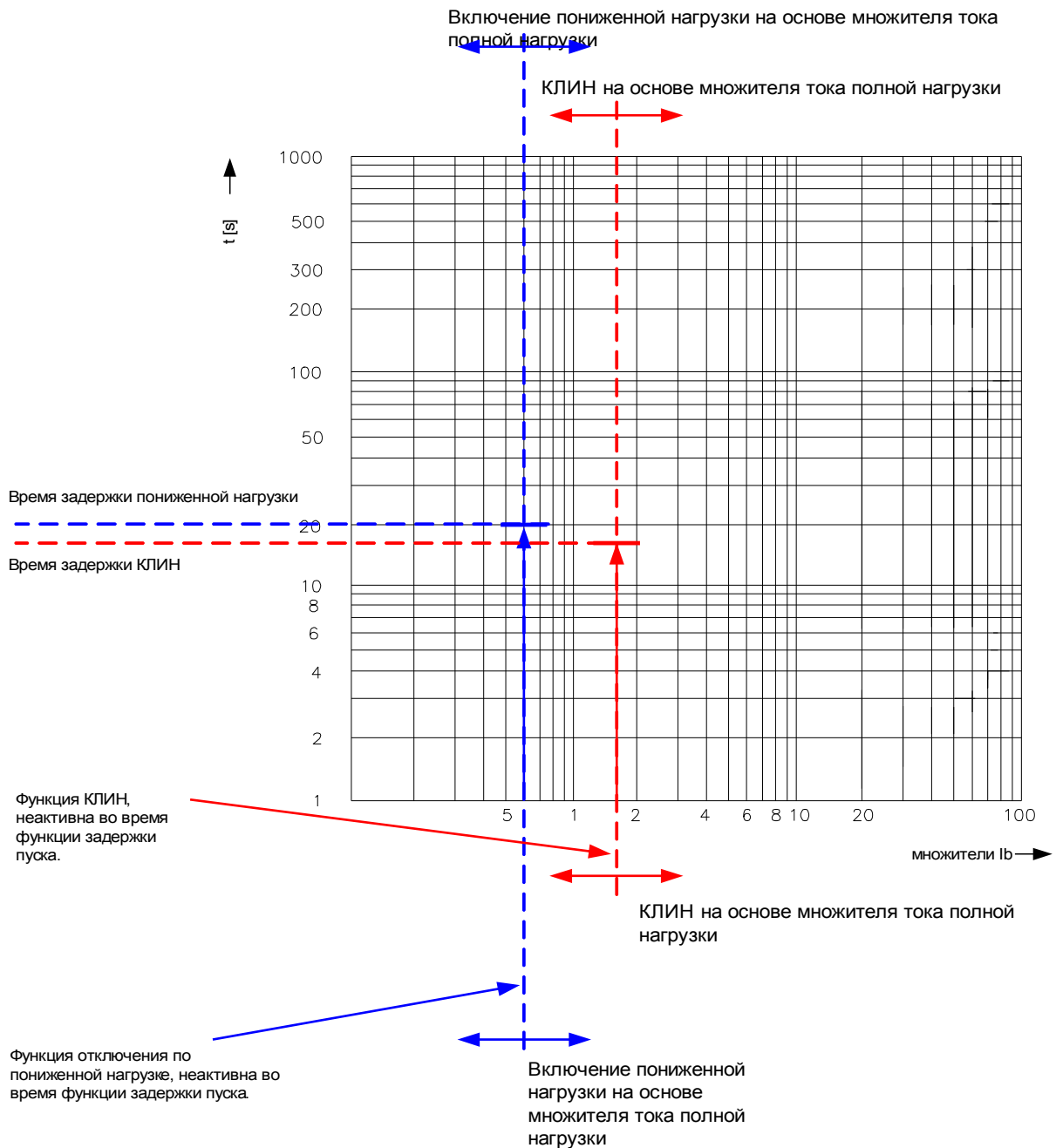

Они отображаются с помощью двух таких вертикальных линий ниже нормального тока нагрузки. Уровень подачи аварийного сигнала обязательно должен быть **выше** уровня отключения. Каждый элемент имеет собственный таймер задержки. Выдержка пуска используется для блокировки отключения, пока нагрузка не стабилизируется после пуска. Выдержка пуска используется во избежание ненужных аварийных сигналов и отключений в результате колебаний нагрузки.



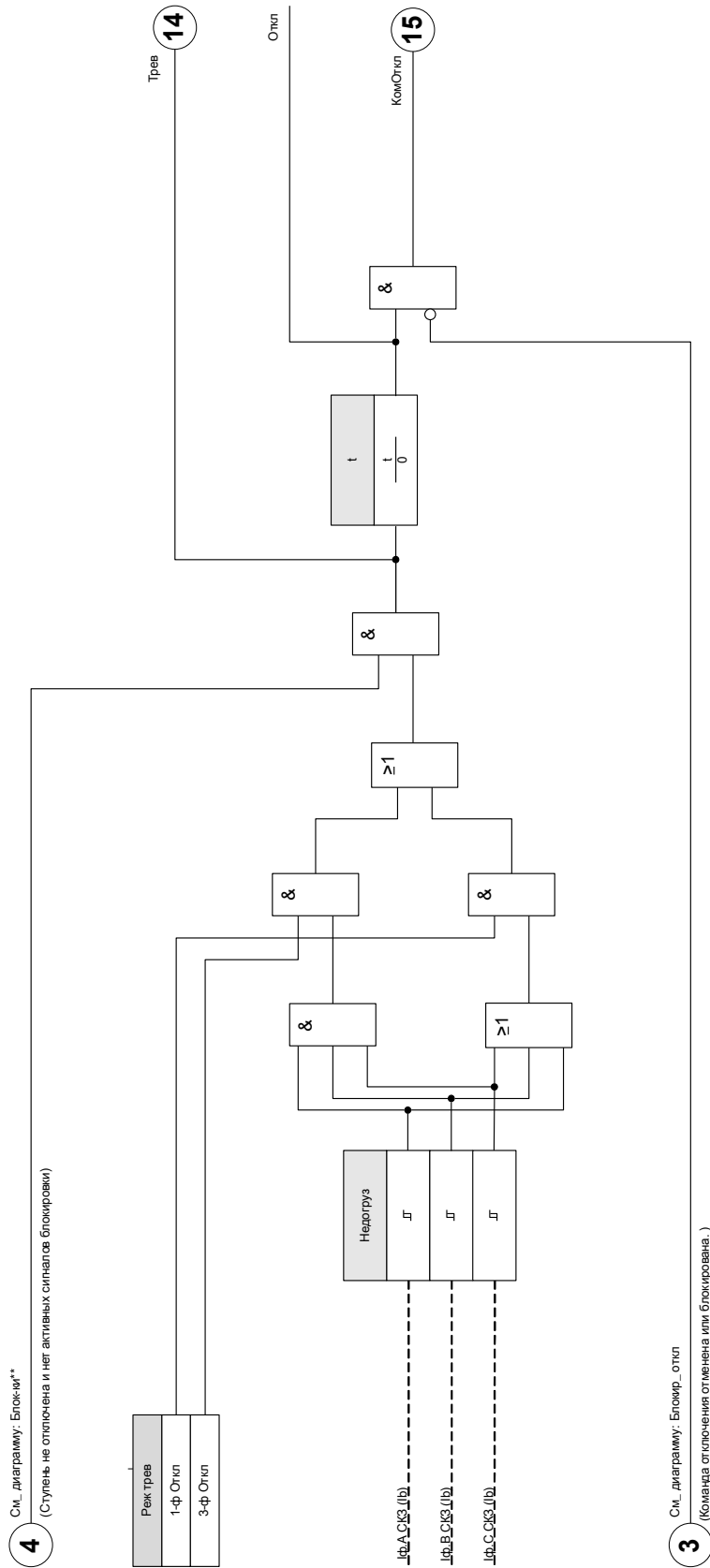

Идггз







Параметры модуля защиты по пониженной нагрузке, используемые при планировании работы устройства



Параметр	Описание	Варианты значений	По умолчанию	Путь в меню
Реж_ 	Режим	не исп_, исп	Ндгрз[1]: исп Ндгрз[2]: не исп_ Ндгрз[3]: не исп_	[Планир_ устр_]

Общие параметры защиты модуля защиты по пониженной нагрузке

Параметр	Описание	Диапазон уставок	По умолчанию	Путь в меню
ВнБлк1 	Внешняя блокировка модуля, в случае если блокировка активирована (разрешена) в пределах набора параметров и если состояние назначенного сигнала - «Истина».	1..n_ Спис_назн_	.-	[Парам_защиты /Глоб_пар_защ_ /Защита при пониженной нагрузке /Ндгрз[1]]
ВнБлк2 	Внешняя блокировка модуля, в случае если блокировка активирована (разрешена) в пределах набора параметров и если состояние назначенного сигнала - «Истина».	1..n_ Спис_назн_	.-	[Парам_защиты /Глоб_пар_защ_ /Защита при пониженной нагрузке /Ндгрз[1]]
ВнБлк при ЗапДвиг 	Внешняя блокировка модуля, если назначенный сигнал имеет состояние «истина». При этом модуль можно заблокировать на этапе запуска двигателя.	1..n_ Ком Откл	ДПуск.Недогр пуск блок	[Парам_защиты /Глоб_пар_защ_ /Защита при пониженной нагрузке /Ндгрз[1]]
ВнБлк КомОткл 	Внешняя блокировка команды отключения модуля/ступени, в случае если блокировка активирована (разрешена) в пределах набора параметров и если состояние назначенного сигнала - «Истина».	1..n_ Спис_назн_	.-	[Парам_защиты /Глоб_пар_защ_ /Защита при пониженной нагрузке /Ндгрз[1]]

Группы установки параметров модуля защиты по пониженной нагрузке

Параметр	Описание	Диапазон уставок	По умолчанию	Путь в меню
Функция 	Постоянное включение или выключение модуля/ступени.	неакт_, акт_	неакт_	[Парам_защиты /<1..4> /Защита при пониженной нагрузке /Ндгрз[1]]
ВнБлк Фнк 	Включить (разрешить) или выключить (запретить) блокировку модуля/ступени. Этот параметр имеет силу только если соответствующему общему параметру защиты присвоен сигнал. Если сигнал принимает значение «истина», то такие модули/ступени будут заблокированы, если значение параметра «ВнБлкФнк=Активен».	неакт_, акт_	неакт_	[Парам_защиты /<1..4> /Защита при пониженной нагрузке /Ндгрз[1]]
БлкКомОткл 	Постоянная блокировка команды отключения модуля/ступени.	неакт_, акт_	неакт_	[Парам_защиты /<1..4> /Защита при пониженной нагрузке /Ндгрз[1]]
ВнБлк КомОткл Фнк 	Включить (разрешить) или выключить (запретить) блокировку модуля/ступени. Этот параметр имеет силу только если соответствующему общему параметру защиты присвоен сигнал. Если сигнал принимает значение «Истина», то такие модули/ступени будут заблокированы, если значение параметра «ВнБлкКомСраб Фнк=Активен».	неакт_, акт_	неакт_	[Парам_защиты /<1..4> /Защита при пониженной нагрузке /Ндгрз[1]]
Недогруз 	Включение пониженной нагрузки на основе множителя тока полной нагрузки	0.05 - 0.90ТПН	0.50ТПН	[Парам_защиты /<1..4> /Защита при пониженной нагрузке /Ндгрз[1]]

Параметр	Описание	Диапазон уставок	По умолчанию	Путь в меню
Реж трев 	Указывает число фаз, требуемых для работы: две, три или все	1-ф Откл, 3-ф Откл	1-ф Откл	[Парам_защиты /<1..4> /Защита при пониженной нагрузке /Ндгрз[1]]
t 	Выдержка времени на отключение	0.4 - 1200.0с	10.0с	[Парам_защиты /<1..4> /Защита при пониженной нагрузке /Ндгрз[1]]
Изм. сх. конт. тока 	Измерительная схема контроля тока	неакт_, акт_	неакт_	[Парам_защиты /<1..4> /Защита при пониженной нагрузке /Ндгрз[1]]

Состояния входов модуля защиты по пониженной нагрузке

<i>Имя</i>	<i>Описание</i>	<i>Назначение через</i>
ВнБлк1-Вх	Состояние входного модуля: Внешняя блокировка1	[Парам_ защиты /Глоб_ пар_ защ_ /Защита при пониженной нагрузке /Ндгрз[1]]
ВнБлк2-Вх	Состояние входного модуля: Внешняя блокировка2	[Парам_ защиты /Глоб_ пар_ защ_ /Защита при пониженной нагрузке /Ндгрз[1]]
ВнБлк КомОткл-Вх	Состояние входного модуля: Внешняя блокировка команды отключения	[Парам_ защиты /Глоб_ пар_ защ_ /Защита при пониженной нагрузке /Ндгрз[1]]

Сигналы модуля защиты по пониженной нагрузке (состояния выходов)

<i>Сигнал</i>	<i>Описание</i>
акт_	Сигнал: Активный
ВнБлк	Сигнал: Внешняя блокировка
Блк КомОткл	Сигнал: Блокировка команды отключения
ВнБлк КомОткл	Сигнал: Внешняя блокировка команды отключения
Трев	Сигнал: Аварийный сигнал
Откл	Сигнал: Отключение
КомОткл	Сигнал: Команда отключения

Значения счетчиков модуля защиты по пониженной нагрузке

<i>Значение</i>	<i>Описание</i>	<i>По умолчанию</i>	<i>Размер</i>	<i>Путь в меню</i>
Число тревог	Число аварийных сигналов с момента последнего квитирования	0	0 - 9999999999	[Работа /Истор /Трев Сч]
КоличКомОткл	КоличКомОткл	0	0 - 9999999999	[Работа /Истор /КомОткСч]

Ввод в эксплуатацию: Пониженный ток [ANSI 37]

Тестируемый объект

- Проверка значения срабатывания для защиты по пониженному току
- Проверка задержки отключения
- Проверка порога отпускания

Необходимые средства

- источник трехфазного тока;
- амперметр;
- Таймер для измерения времени отключения

Процедура

Проверка уставок (одна фаза, три фазы)

Подайте тестовый ток, уровень которого значительно выше значения срабатывания.

Для проверки значений уставок и порога отпускания нужно уменьшить силу тестового тока до включения реле. При сравнении отображаемых значений с показаниями амперметра отклонение должно находиться в допустимых пределах.

Проверка задержки отключения

Для проверки задержки отключения необходимо подключить таймер к контактам соответствующего реле отключения. Подайте тестовый ток, уровень которого значительно выше значения срабатывания. Нужно резко уменьшить тестовый ток ниже уставки. Таймер включается при падении тока отключения ниже предельного значения и истечении времени подачи команды. Таймер останавливается при срабатывании реле.

Проверка порога отпускания

Увеличьте измеряемую величину до значения более 103 % от значения для отключения. Реле должно перейти в исходное положение только при достижении 103 % от значения отключения.

Результат успешной проверки

Измеренные задержки отключения, уставки и порог отпускания соответствуют значениям, приведенным в списке настроек. Допустимые отклонения и допуски указаны в технических данных.

КЛИН [51LR]

Элементы
Клин[1] .Клин[2]

Функциональное описание

Когда двигатель работает, превышение нормальной токовой нагрузки может указывать на неисправность нагрузки. **КЛИН** – защита распознает механические проблемы, такие как сломанные ведущие шестерни. Обратите внимание на предел защиты **КЛИН** (правая вертикальная линия в примере кривой «Функция отключения при пониженной нагрузке и КЛИН»). В данном примере уровень отключения КЛИН задан как 150 % от I_b (ток полной нагрузки).

Функция отключения при пониженной нагрузке и КЛИН

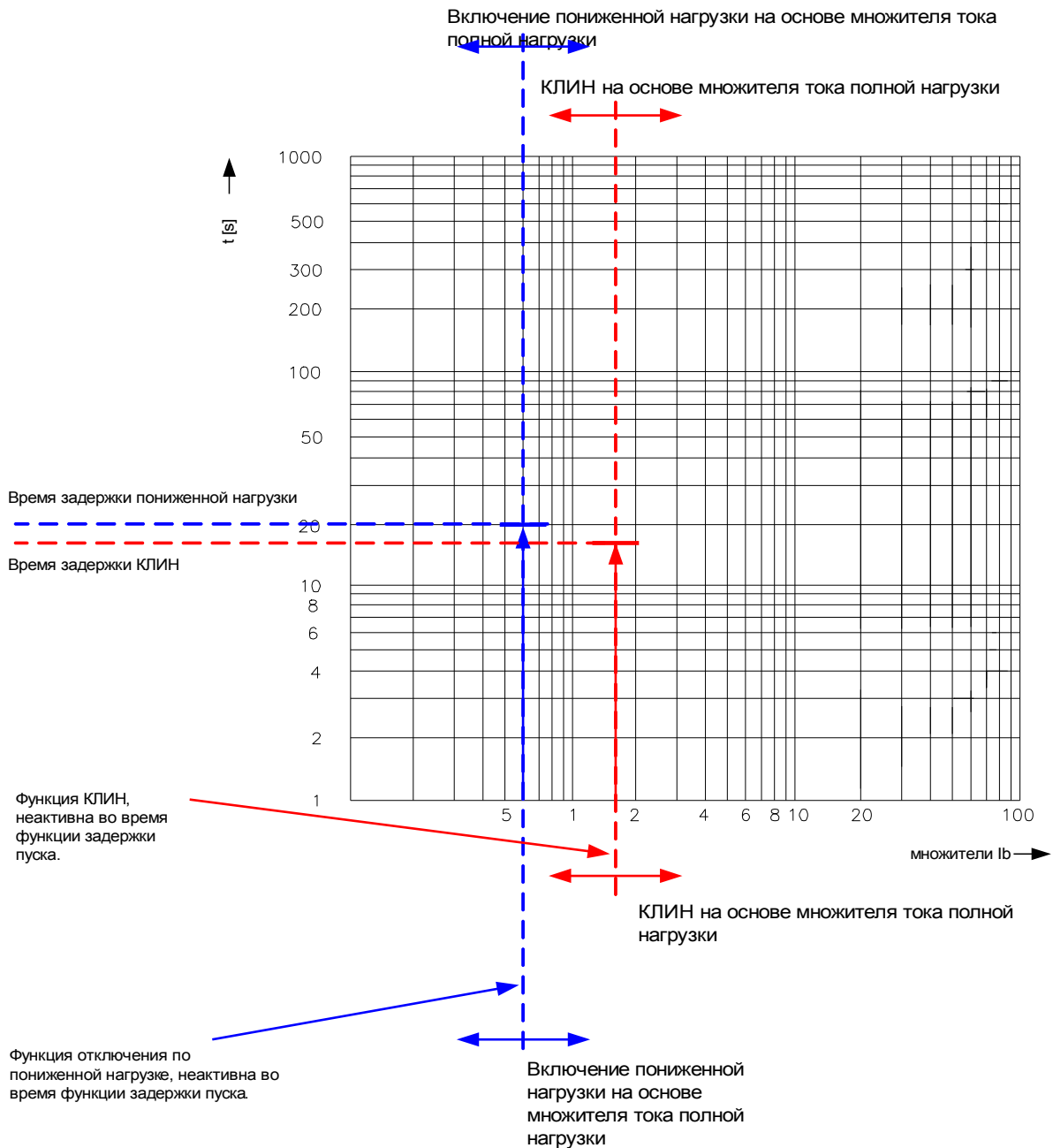

Защитное устройство подает аварийный сигнал, если превышена уставка срабатывания. Если время таймера истекло, подается команда отключения. В кривой «Функция отключения при пониженной нагрузке и

КЛИН» настройки «отключения» отображаются вертикальными линиями, расположенными значительно выше тока нормальной нагрузки. Данная кривая является также настройкой функции КЛИН, заданной как элемент аварийного сигнала (если команда отключения заблокирована). Задержка отключения производится с помощью таймера задержки « t ». Используйте задержку активирования для блокировки отключения и подачи аварийного сигнала, пока уровень тока двигателя не упадет до уровня постоянной нагрузки. Выдержка активирования защиты используется во избежание ненужных аварийных сигналов и отключений в результате колебаний нагрузки при старте двигателя.

КЛИН



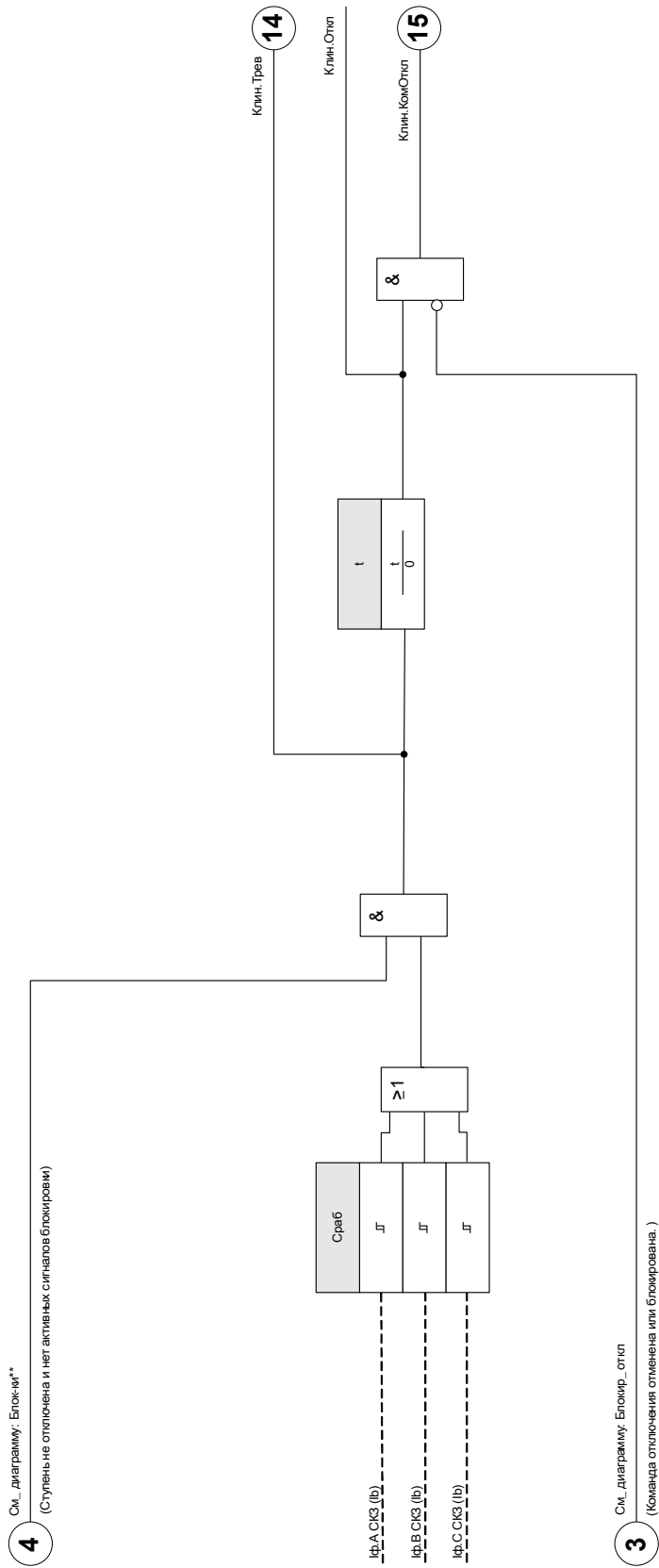

Назв = Клин



Параметры защиты КЛИН, используемые при планировании работы устройства

Параметр	Описание	Варианты значений	По умолчанию	Путь в меню
Реж_ 	Режим	не исп_, исп	Клин[1]: исп Клин[2]: не исп_	[Планир_ устр_]

Общие параметры защиты КЛИН

Параметр	Описание	Диапазон уставок	По умолчанию	Путь в меню
ВнБлк1 	Внешняя блокировка модуля, в случае если блокировка активирована (разрешена) в пределах набора параметров и если состояние назначенного сигнала - «Истина».	1..n_ Спис_назн_	.-	[Парам_защиты /Глоб_пар_защ_ /КЛН-защ /Клин[1]]
ВнБлк2 	Внешняя блокировка модуля, в случае если блокировка активирована (разрешена) в пределах набора параметров и если состояние назначенного сигнала - «Истина».	1..n_ Спис_назн_	.-	[Парам_защиты /Глоб_пар_защ_ /КЛН-защ /Клин[1]]
ВнБлк при ЗапДвиг 	Внешняя блокировка модуля, если назначенный сигнал имеет состояние «истина». При этом модуль можно заблокировать на этапе запуска двигателя.	1..n_ Ком Откл	ДПуск.Клн пуск блок	[Парам_защиты /Глоб_пар_защ_ /КЛН-защ /Клин[1]]
ВнБлк КомОткл 	Внешняя блокировка команды отключения модуля/ступени, в случае если блокировка активирована (разрешена) в пределах набора параметров и если состояние назначенного сигнала - «Истина».	1..n_ Спис_назн_	.-	[Парам_защиты /Глоб_пар_защ_ /КЛН-защ /Клин[1]]

Параметры группы уставок защиты КЛИН

Параметр	Описание	Диапазон уставок	По умолчанию	Путь в меню
Функция 	Постоянное включение или выключение модуля/ступени.	неакт_, акт_	неакт_	[Парам_защиты /<1..4> /КЛН-защ /Клин[1]]
ВнБлк Фнк 	Включить (разрешить) или выключить (запретить) блокировку модуля/ступени. Этот параметр имеет силу только если соответствующему общему параметру защиты присвоен сигнал. Если сигнал принимает значение «истина», то такие модули/ступени будут заблокированы, если значение параметра «ВнБлкФнк=Активен».	неакт_, акт_	неакт_	[Парам_защиты /<1..4> /КЛН-защ /Клин[1]]
БлкКомОткл 	Постоянная блокировка команды отключения модуля/ступени.	неакт_, акт_	неакт_	[Парам_защиты /<1..4> /КЛН-защ /Клин[1]]
ВнБлк КомОткл Фнк 	Включить (разрешить) или выключить (запретить) блокировку модуля/ступени. Этот параметр имеет силу только если соответствующему общему параметру защиты присвоен сигнал. Если сигнал принимает значение «Истина», то такие модули/ступени будут заблокированы, если значение параметра «ВнБлкКомСраб Фнк=Активен».	неакт_, акт_	неакт_	[Парам_защиты /<1..4> /КЛН-защ /Клин[1]]
Сраб 	КЛИН на основе множителя тока полной нагрузки	1.00 - 12.00ТПН	Клин[1]: 10ТПН Клин[2]: 10.00ТПН	[Парам_защиты /<1..4> /КЛН-защ /Клин[1]]
t 	Выдержка времени на отключение	0.0 - 1200.0с	2.0с	[Парам_защиты /<1..4> /КЛН-защ /Клин[1]]

Состояния входов модуля защиты КЛИН

<i>Имя</i>	<i>Описание</i>	<i>Назначение через</i>
ВнБлк1-Вх	Состояние входного модуля: Внешняя блокировка1	[Парам_защиты /Глоб_пар_защ_ /КЛН-защ /Клин[1]]
ВнБлк2-Вх	Состояние входного модуля: Внешняя блокировка2	[Парам_защиты /Глоб_пар_защ_ /КЛН-защ /Клин[1]]
ВнБлк КомОткл-Вх	Состояние входного модуля: Внешняя блокировка команды отключения	[Парам_защиты /Глоб_пар_защ_ /КЛН-защ /Клин[1]]

Сигналы защиты КЛИН (состояния выходов)

Сигнал	Описание
акт_	Сигнал: Активный
ВнБлк	Сигнал: Внешняя блокировка
Блк КомОткл	Сигнал: Блокировка команды отключения
ВнБлк КомОткл	Сигнал: Внешняя блокировка команды отключения
Трев	Сигнал: Аварийный сигнал
Откл	Сигнал: Отключение
КомОткл	Сигнал: Команда отключения

Значения защиты КЛИН

Значение	Описание	По умолчанию	Размер	Путь в меню
Число тревог	Число аварийных сигналов с момента последнего квитирования	0	0 - 9999999999	[Работа /Истор /Трев Сч]
КоличКомОткл	КоличКомОткл	0	0 - 9999999999	[Работа /Истор /КомОткСч]

Ввод в эксплуатацию: КЛИН [51LR]

Тестируемый объект

- Проверка уставки срабатывания для защиты КЛИН
- Проверка задержки отключения
- Проверка порога отпускания

Необходимые средства

- источник трехфазного тока;
- амперметр;
- Таймер для измерения времени отключения

Процедура

Проверка уставок (одна фаза)

Подайте тестовый ток, уровень которого значительно ниже уставки срабатывания.

Для проверки значений уставок и порога отпускания нужно увеличить силу тестового тока до включения реле. При сравнении отображаемых значений с показаниями амперметра отклонение должно находиться в допустимых пределах.

Проверка задержки отключения

Для проверки задержки отключения необходимо подключить таймер к контактам соответствующего реле, производящего отключение. Подайте тестовый ток, уровень которого значительно ниже значения срабатывания. Затем резко увеличьте тестовый ток выше уставки. Таймер запускается при превышении предельного значения тока отключения и истечении времени задержки и останавливается при срабатывании реле.

Проверка порога отпускания

Измените измеряемую величину до значения менее 97 % от значения отключения. Реле должно перейти в исходное положение только при достижении значения 98 % от значения отключения.

Результат успешной проверки

Измеренные задержки отключения, уставки и порог отпускания соответствуют значениям, приведенным в списке настроек. Допустимые отклонения и допуски указаны в технических данных.

ТЗР – блокировка ротора во время запуска

Функциональное описание

Защита при заклинивании ротора является неотъемлемой частью тепловой модели и используется для защиты двигателя в случае, если он не запустится или не ускорится после подачи питания. Нагрев в двигателе в этот период может оказаться значительно выше (превышать номинальный нагрев в 10–50 раз), чем его нагрев при номинальном токе. Время, в течение которого двигатель может сохранять неподвижное состояние после подачи питания, зависит от подаваемого напряжения и имеет предел по I^2T .

Для расчета тепловыделения в двигателе в этот период в уравнении, которое дает приблизительное значение тепла, вырабатываемого при блокировке ротора, используются токи обратной и прямой последовательности. Тепловыделение можно приблизительно рассчитать с помощью следующего уравнения:

$$I^2_{\text{H}} = I_1^2 + K I_2^2$$

где:

- I_1 = ток прямой последовательности статора на единицу оборудования;
- K = весовой коэффициент для значения I_2 , требуемый для учета непропорционального нагрева, вызванного составляющей тока обратной последовательности из-за скин-эффекта на стержне ротора;
- I_2 = ток обратной последовательности статора на единицу оборудования.

Настройки тока при заклинивании ротора можно найти в пункте [Field Parameters] /[Системные параметры]. Значение ТЗР устанавливается как кратное тока полной нагрузки I_b .

МРЗ — механическая разгрузка

Доступные элементы:

МРЗ

Функциональное описание

В некоторых случаях устройство может опережать аварийный сигнал или отключение КЛИН, или отключение при тепловой нагрузке с помощью отправки сигнала процессу для снижения нагрузки. Если функция сброса нагрузки включена, она замыкает и размыкает контакты реле для сброса нагрузки процесса на время, превышающее «*t выд. сраб.*», если ток нагрузки двигателя превышает уставку сброса нагрузки. Параметр «*выд. сраб.*» может использоваться для остановки или уменьшения потока материалов для процесса, пока ток нагрузки не упадет ниже уставки. «*t выд. сраб.*» представляет собой таймер, отсчет в котором должен завершиться, после чего возобновляется нормальная подача потока материалов в процесс.

Установите ток отключения для механической разгрузки с небольшим запасом ниже аварийного уровня КЛИН. Может быть полезно установить его ниже предельного тока выключения, особенно если не используется удаленный контроль температуры.

Функция механической разгрузки активна, только когда двигатель находится в состоянии «РАБОТА».

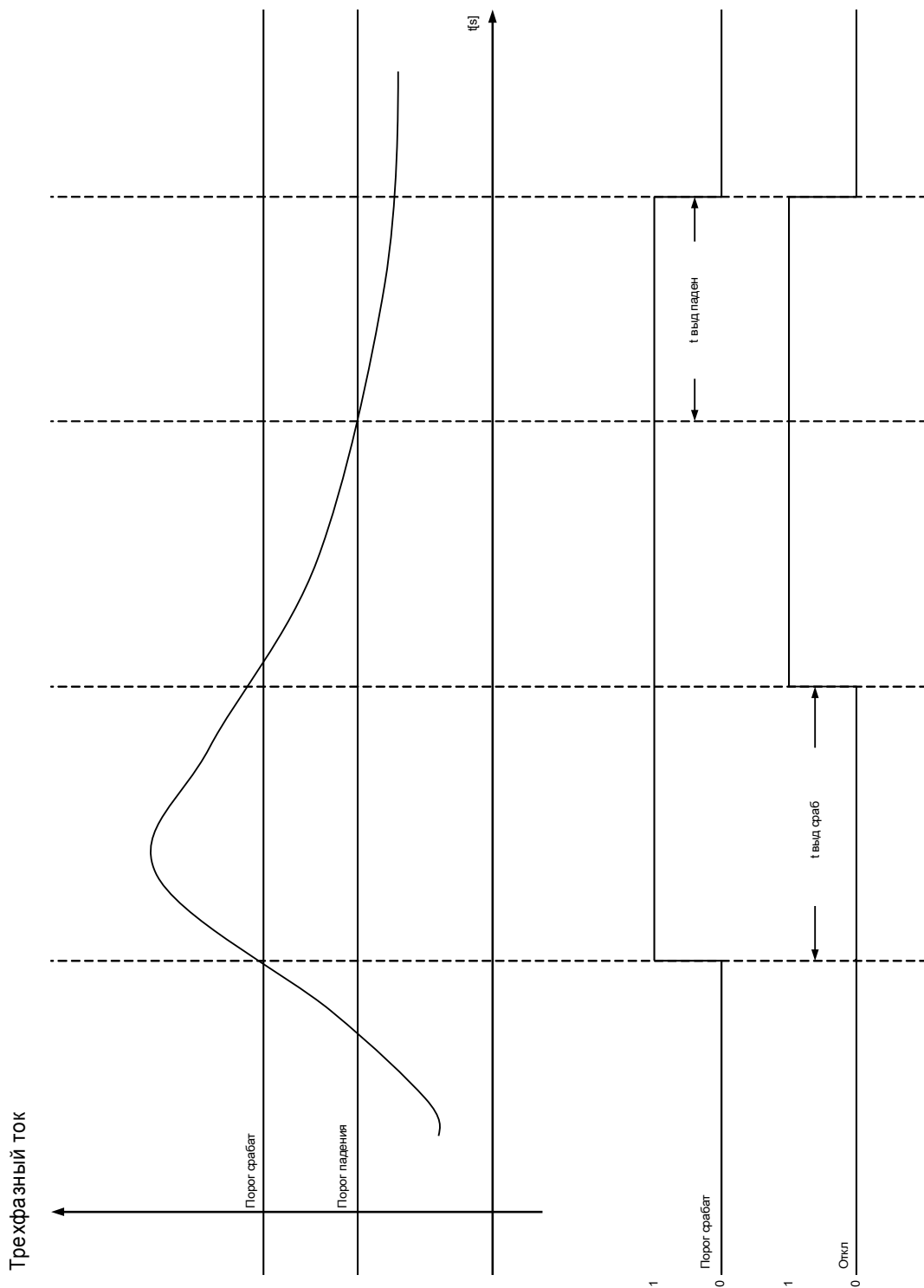

Примечание: функция разгрузки активна, если двигатель находится в режиме работы.









Параметры сброса нагрузки, используемые при планировании работы устройства

Параметр	Описание	Варианты значений	По умолчанию	Путь в меню
Реж_ 	Режим	не исп_, исп	исп	[Планир_ устр_]

Общие защитные параметры сброса нагрузки

Параметр	Описание	Диапазон уставок	По умолчанию	Путь в меню
ВнБлк1 	Внешняя блокировка модуля, в случае если блокировка активирована (разрешена) в пределах набора параметров и если состояние назначенного сигнала - «Истина».	1..n_ Спис_ назн_	.-	[Парам_защиты /Глоб_ пар_защ_ /МРЗ]
ВнБлк2 	Внешняя блокировка модуля, в случае если блокировка активирована (разрешена) в пределах набора параметров и если состояние назначенного сигнала - «Истина».	1..n_ Спис_ назн_	.-	[Парам_защиты /Глоб_ пар_защ_ /МРЗ]

Параметры группы уставок сброса нагрузки

Параметр	Описание	Диапазон уставок	По умолчанию	Путь в меню
Функция 	Постоянное включение или выключение модуля/ступени.	неакт_, акт_	неакт_	[Парам_защиты /<1..4> /MPЗ]
ВнБлк Фнк 	Включить (разрешить) или выключить (запретить) блокировку модуля/ступени. Этот параметр имеет силу только если соответствующему общему параметру защиты присвоен сигнал. Если сигнал принимает значение «истина», то такие модули/ступени будут заблокированы, если значение параметра «ВнБлкФнк=Активен».	неакт_, акт_	неакт_	[Парам_защиты /<1..4> /MPЗ]
Порог срабат 	Ток срабатывания механической разгрузки как множитель тока полной нагрузки	0.50 - 1.50ТПН	0.90ТПН	[Парам_защиты /<1..4> /MPЗ]
t выд сраб 	Время выдержки откл_	0.0 - 5.0с	1.0с	[Парам_защиты /<1..4> /MPЗ]
Порог падения 	Ток повторного включения механической нагрузки (падающий фронт разгрузки) как множитель тока полной нагрузки	0.50 - 1.50ТПН	0.50ТПН	[Парам_защиты /<1..4> /MPЗ]
t выд паден 	Время выдержки падения фронта	0.0 - 5.0с	1.0с	[Парам_защиты /<1..4> /MPЗ]

Состояния входов сброса нагрузки

<i>Имя</i>	<i>Описание</i>	<i>Назначение через</i>
ВнБлк1-Вх	Состояние входного модуля: Внешняя блокировка1	[Парам_ защиты /Глоб_ пар_ защ_ /МРЗ]
ВнБлк2-Вх	Состояние входного модуля: Внешняя блокировка2	[Парам_ защиты /Глоб_ пар_ защ_ /МРЗ]

Сигналы сброса нагрузки (состояния выходов)

<i>Сигнал</i>	<i>Описание</i>
акт_	Сигнал: Активный
ВнБлк	Сигнал: Внешняя блокировка
Тревл	Сигнал: Аварийный сигнал
Откл	Сигнал: Отключение

Ввод в эксплуатацию: Механическая разгрузка

Тестируемый объект

- Проверка уставок срабатывания и размыкания
- Проверка времени задержек

Необходимые средства

- источник трехфазного тока;
- амперметр;
- таймер для измерения времени отключения.

Описание процедуры

Проверьте уставки (трехфазн.)

Такая проверка возможна только при работающем двигателе.

Проверка уставки срабатывания

Для данной проверки задержка размыкания должна составлять 0 с.

Подайте тестовый ток, уровень которого значительно ниже уставки механической разгрузки. Нужно увеличить тестовый ток до включения реле. При сравнении измеренных значений с показаниями амперметра отклонение должно находиться в допустимых пределах.

Проверка уставки размыкания

При проверке уставки размыкания тестовый ток должен быть значительно выше уставки срабатывания. Нужно уменьшить тестовый ток до возврата реле в исходное состояние. При сравнении измеренных значений с показаниями амперметра отклонение должно находиться в допустимых пределах.

Проверка времени задержек

Такая проверка возможна только при работающем двигателе.

Проверьте задержку отключения

Для проверки задержки срабатывания необходимо подключить таймер к контактам соответствующего реле отключения. Подайте тестовый ток, уровень которого значительно выше значения срабатывания. Нужно резко увеличить тестовый ток выше уставки. Таймер включится сразу после того, как будет превышено предельное значение тока отключения, и остановится после срабатывания реле и истечения рабочего времени.

Проверка задержки размыкания

При проверке уставки размыкания тестовый ток должен быть значительно выше уставки срабатывания. Нужно подключить таймер к контактам соответствующего реле отключения. Нужно резко увеличить тестовый ток ниже уставки размыкания. Таймер должен включаться, когда предельное значение тока отключения падает ниже значения уставки, и останавливаться, когда реле возвращается в исходное состояние.

Успешные результаты проверки

Измеренные задержки отключения и уставки соответствуют данным, указанным в списке настроек.

Допустимые отклонения и допуски указаны в технических данных.

ПТВ — предельный ток выключения

Функциональное описание

Параметр «Предельный ток выключения» (ПТВ) задает уровень тока, при котором выполняется отключение. Его значение кратно I_b (току полной нагрузки (ТПН)). Данное значение представляет собой вертикальную линию в верхней части кривой защитного отключения без ТДС «Кривая защиты двигателя, пример 2 (без ТДС)». Предельный ток выключения в данном примере равен $1 \times I_b$ (ТПН).

Нужно задать коэффициент k , который можно рассчитать по следующей формуле.

$$k_{Factor} = \frac{UTC}{CT_{PRI}} = \frac{Overload_{factor} \cdot I_b}{CT_{PRI}}$$

Необходимо учитывать, что настройки коэффициента k и I_b нужно задать в меню Параметры участка.

Коэффициент *перегрузки* указывается на заводской табличке двигателя или в данных от производителя. Необходимо помнить, что реле не выполнит отключение в момент, когда кривая превысит *ПТВ* при работающем двигателе. Вместо этого оно моделирует нагревание статора при токах выше *ПТВ* и выполняет отключение только по прошествии некоторого времени. Время отключения зависит от множества настроек и рабочих факторов, включая данные на заводской табличке двигателя, которые содержатся в прочих значениях настроек.

Используйте значение, взятое с запасом. В этом случае, если температура окружающей среды двигателя превысит $40\text{ }^{\circ}\text{C}$ ($104\text{ }^{\circ}\text{F}$) и дополнительный модуль *УТДС* не используется, то применяется значение ПТВ, которое ниже значения, обусловленного коэффициентом k . В противном случае может сократиться срок службы двигателя или возникнуть повреждение изоляции статора. Также можно рассмотреть возможность снижения значения *ПТВ*, если двигатель имеет подходящий номинал и дополнительная безопасность является критичной для случая применения.



ВНИМАНИЕ!

Если ПТВ задан больше, чем 100 % x коэффициент перегрузки, двигатель может быть поврежден.

В системах с использованием ТДС точка срабатывания *ПТВ* меняется с учетом измеренной температуры. Это показано на графике кривой отключения «Кривая защиты двигателя (пример 3 — с ТДС)», где сдвиг значения *ПТВ* составляет $2 \times I_b$ (ТПН).

Если доступны измерения температуры статора, то в зависимости от значений этих измерений алгоритм может не подавать команду отключения, даже если эффективный ток превышает предельный ток выключения. Важно задать правильный предельный ток выключения, чтобы двигатель был хорошо защищен. Если произойдет сбой ТДС, модуля или его связи с реле, алгоритм вернется к использованию ПТВ. Также необходимо помнить, что если для всех каналов ТДС установлено значение *ВЫКЛ*, алгоритм вернется к расчетам без ТДС, которые основаны на строгом соблюдении *ПТВ*.

Кривые защиты двигателя

Кривая защиты двигателя (пример 1)

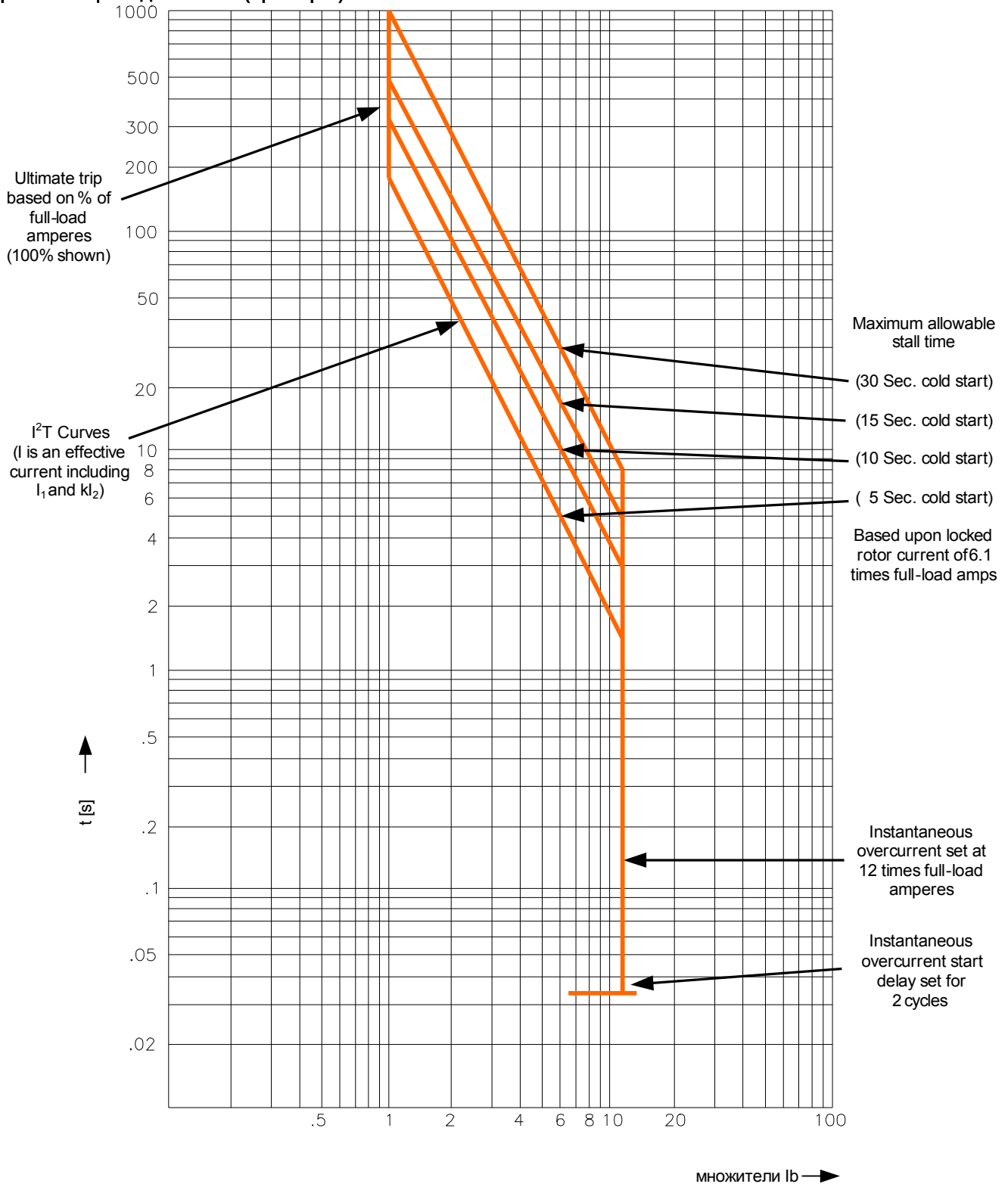

Кривая защиты двигателя (пример 2 — без ТДС)

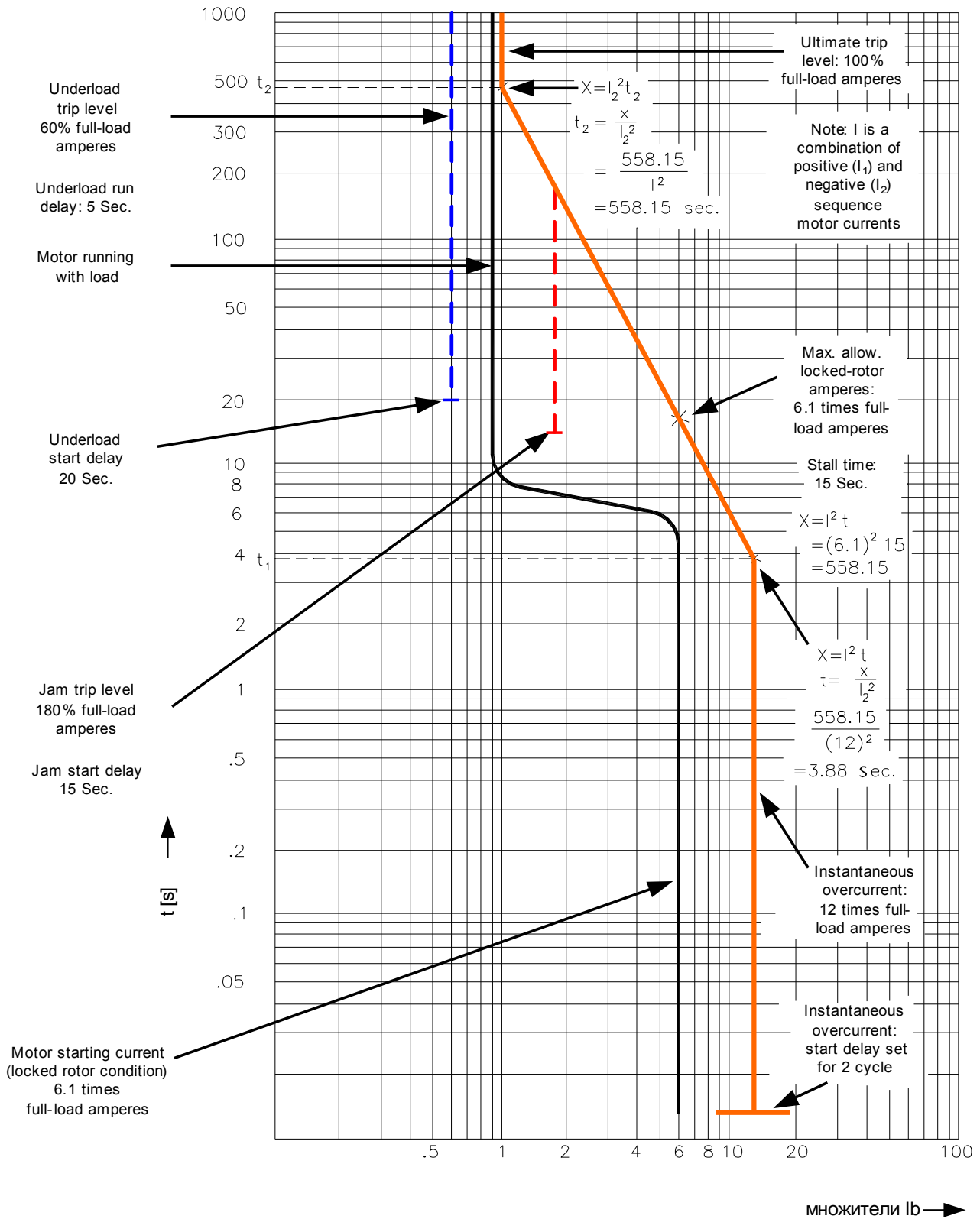

Кривая защиты двигателя (пример 3 — с ТДС)

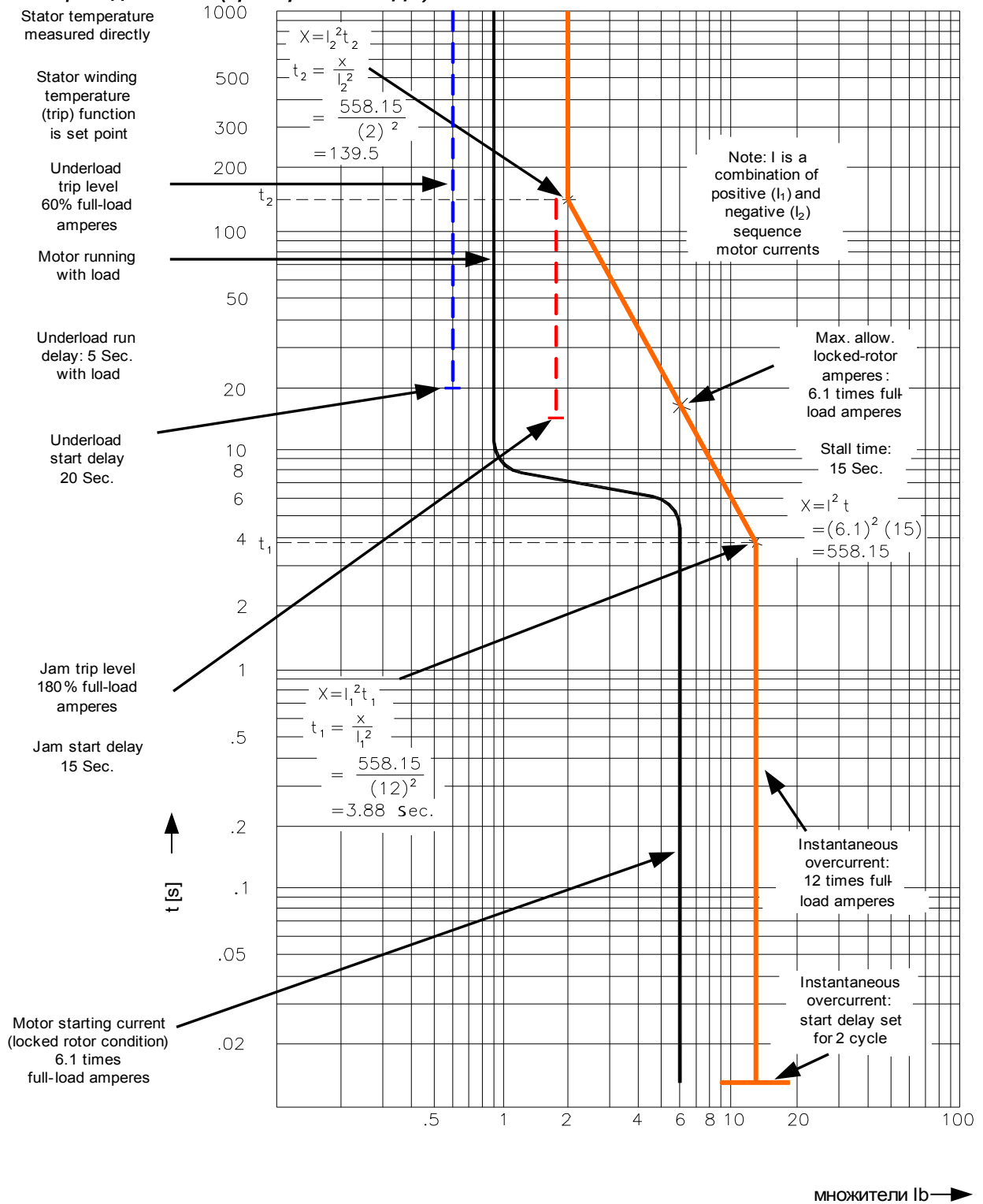

I>> – функция ИОС

Функция защиты по мгновенному максимальному току (Instantaneous OverCurren- ИОС) или 50P предназначена для защиты при сбоях, вызывающих появление высоких токов. Например уставка ИОС, используемая в кривой защиты двигателя (см. примеры кривой защиты двигателя в разделе «Предельный ток выключения»), в 12 раз (1200 %) превышает ток полной нагрузки. Обычно мгновенный ИОС должен как минимум в 1,5 раза превышать ТЗР (ток для заблокированного ротора), который наблюдается в момент запуска.

Функция ИОС должна выполнять быстрое выключение, поэтому задержки активирования и срабатывания отсутствуют. Если требуется блокировка функции при бросках тока намагничивания во время первой подачи питания на двигатель, необходимо задать задержку активирования функции как минимум 0,03 с или более. Дополнительная задержка отключения функцией ИОС по умолчанию составляет 0 с.

Уровень отключения ИОС

Уставка отключения по мгновенному максимальному току ИОС задается в процентах от «I_b» (тока полной нагрузки), при превышении которого реле производит отключение. ИОС можно отменить путем деактивирования данного защитного элемента. При токах, превышающих заданную уставку функция ИОС срабатывает в течении времени, составляющем 1,5 периода или менее (при 50 Гц).

Задержка запуска ИОС (IOCSД)

Данная настройка задает количество периодов после того, как выполнен запуск двигателя до момента, когда функция отключения и подача аварийного сигнала ИОС активированы. Данная задержка используется во избежание отключения, в результате срабатывания ИОС при пиковом токе, вызванном магнитным броском во время первой подачи питания на двигатель (обычно 2–3 периода).

I – защита от превышения тока [50, 51, 51Q, 51V]

Имеющиеся ступени:
I[1] .I[2] .I[3] .I[4] .I[5] .I[6]



**БУДЬТЕ
ОСТОРОЖНЫ!**

При использовании блокировки от бросков тока намагничивания для предотвращения ошибочного отключения задержка отключения, используемая функциями максимальной токовой защиты, должна составлять не менее 30 мс.

ПРИМЕЧАНИЕ

Все элементы максимальной токовой защиты имеют идентичную структуру.

ПРИМЕЧАНИЕ

Данный модуль может работать с наборами адаптивных параметров. Изменение значений параметров, входящих в наборы параметров, происходит динамически при помощи наборов адаптивных параметров. Обратитесь к главе «Параметры/Наборы адаптивных параметров».

Следующая таблица содержит варианты применения элементов защиты от максимального тока.

Применение модуля защиты по току	Настройка	Опция

ANSI 50 – защита от превышения тока, ненаправленная	Меню планирования устройства	Режим измерения: фундаментальная величина/истинное среднеквадратичное значение/ток отрицательной последовательности фаз (I2)
ANSI 51 – защита от короткого замыкания, ненаправленная	Меню планирования устройства	Режим измерения: фундаментальная величина/истинное среднеквадратичное значение/ток отрицательной последовательности фаз (I2)
ANSI 51V – защита от превышения тока с ограничением напряжения*	Набор параметров: UОгранич = активно	Режим измерения: фундаментальная величина/истинное среднеквадратичное значение/ток отрицательной последовательности фаз (I2) Канал измерения: межфазный/фаза–нейтраль
ANSI 51Q защита от превышения тока отрицательной последовательности фаз	Набор параметров: Метод измерений =I2 (ток отрицательной последовательности)	
51C – защита по току с пуском по напряжению* (см. главу «Параметры/адаптивные параметры»)	Адаптивные параметры	Режим измерения: фундаментальная величина/истинное среднеквадратичное значение/ток отрицательной последовательности фаз (I2) Канал измерения: (в модуле защиты по напряжению) межфазный/фаза–нейтраль

* = доступно только для устройств, которые обеспечивают измерение напряжения.

Режим измерения

Для всех защитных элементов можно задать выполнение измерения на основе «*фундаментального*» или «*истинного среднеквадратичного*» значения.

Или же можно задать для параметра «*Режим измерения*» значение «*I2*». В этом случае будет измеряться ток отрицательной последовательности фаз. Это позволит выявлять несбалансированные сбои.

Защита от превышения тока с удерживающим напряжением 51 В*

Если для параметра «*UОгранич*» задано значение «*активно*», элементом защиты от максимального тока используется удерживающее напряжение. Это значит, что настройка максимального тока будет снижена при падении напряжения. Таким образом обеспечивается более чувствительная защита от превышения тока. Для порогового напряжения «*UОгранич макс*» также можно определить «*канал измерения*».

* = доступно только для устройств, обеспечивающих измерение напряжения.

Канал измерения

С помощью параметра «*Канал измерения*» можно задать измерение напряжения «*между фазами* или «*между фазой и нейтралью*».

Для каждого элемента можно настраивать следующие характеристики:

- ДБП (UMZ) – *определенное время – максимальный ток*
- НИНВ (IEC/AMZ) – *IEC, стандартная обратнозависимая характеристика*
- ВИНВ (IEC/AMZ) – *IEC, большая обратнозависимая характеристика*
- ДИНВ (IEC/AMZ) – *IEC, длительная обратнозависимая характеристика выдержки времени*
- ОХЗ (IEC/AMZ) – *IEC, очень большая обратнозависимая характеристика*
- СИНВ (ANSI/AMZ) – *ANSI, умеренная обратнозависимая характеристика*
- ВИНВ (ANSI/AMZ) – *ANSI, большая обратнозависимая характеристика*
- ОХЗ (ANSI/AMZ) – *ANSI, очень большая обратнозависимая характеристика*
- RINV – *обратнозависимая характеристика R*
- Пологая термическая характеристика
- IT
- I2T
- I4T

Объяснение:

t = Выдержка времени на отключение

t-хар = Множитель времени/коэффициент характеристики отключения.
Диапазон значений зависит от выбранной кривой отключения устройства.
I = Ток короткого замыкания

I> = При превышении величины срабатывания начинается отсчет паузы до отключения.

ДБП – определенное время – максимальный ток

DEFT

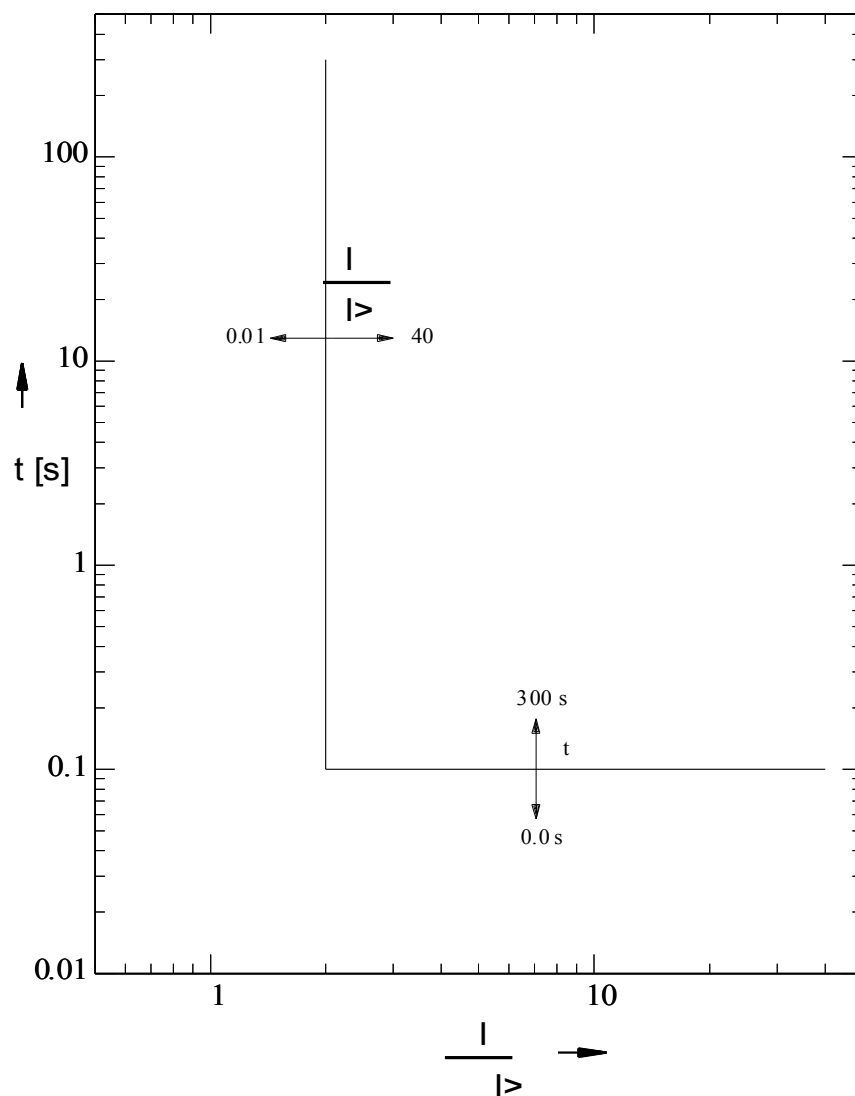

IEC, стандартная обратнозависимая характеристика

ПРИМЕЧАНИЕ Доступны различные режимы сброса:
сброс по характеристике, выдержке времени или мгновенному значению.

Примечание. Для $I > 20 \cdot I_n$ убывание кривой прекращается, значения t не изменяют величины в течение $I = 20 \cdot I_n$.

»Хар« = IEC NINV

Сброс

$$t = \frac{0,14}{1 - \left(\frac{I}{I_n}\right)^2} \cdot t_{хар}$$

Если: $\frac{I}{I_n} < 1$

Откл

$$t = \frac{0,14}{\left(\frac{I}{I_n}\right)^{0,02} - 1} \cdot t_{хар}$$

Если: $1 < \frac{I}{I_n} \leq 20$

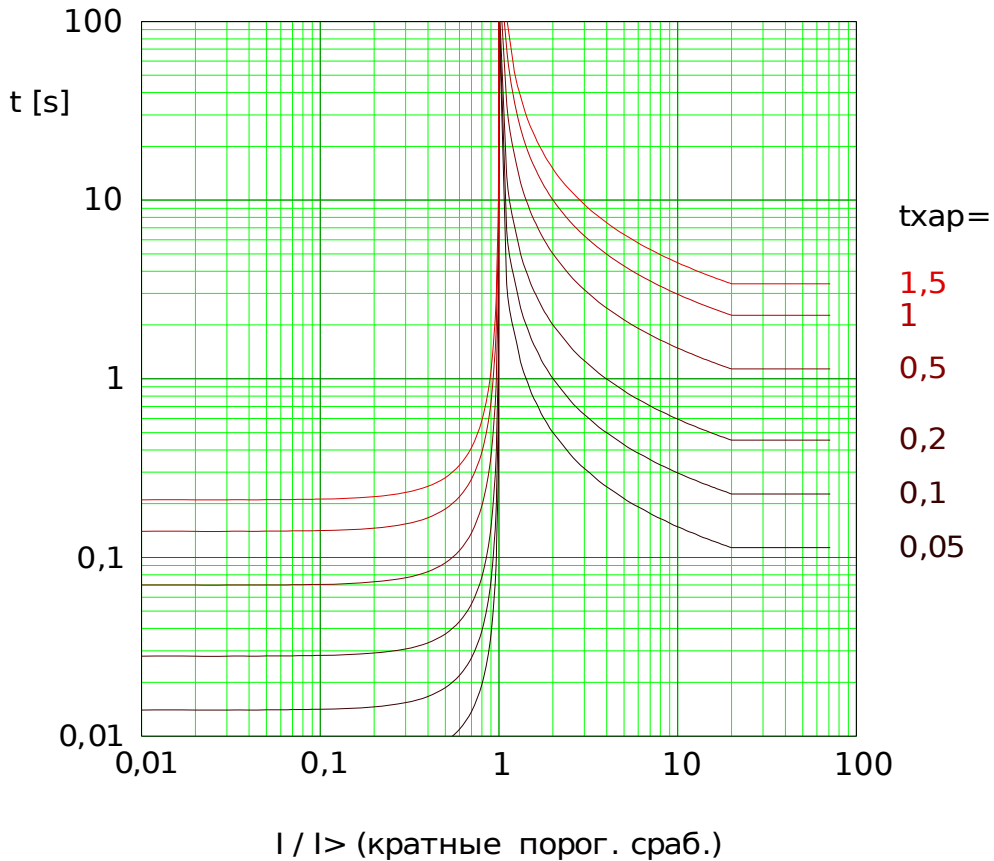

IEC, большая обратнозависимая характеристика

ПРИМЕЧАНИЕ Доступны различные режимы сброса:
сброс по характеристике, выдержке времени или мгновенному значению.

Примечание. Для $I > 20 \cdot I_n$ убывание кривой прекращается, значения t не изменяют величины в течение $I = 20 \cdot I_n$.

»Хар« = IEC VINV

Сброс

$$t = \frac{13,5}{1 - \left(\frac{I}{I_n}\right)^2} \cdot t_{хар}$$

Если: $\frac{I}{I_n} < 1$

Откл

$$t = \frac{13,5}{\frac{I}{I_n} - 1} \cdot t_{хар}$$

Если: $1 < \frac{I}{I_n} \leq 20$

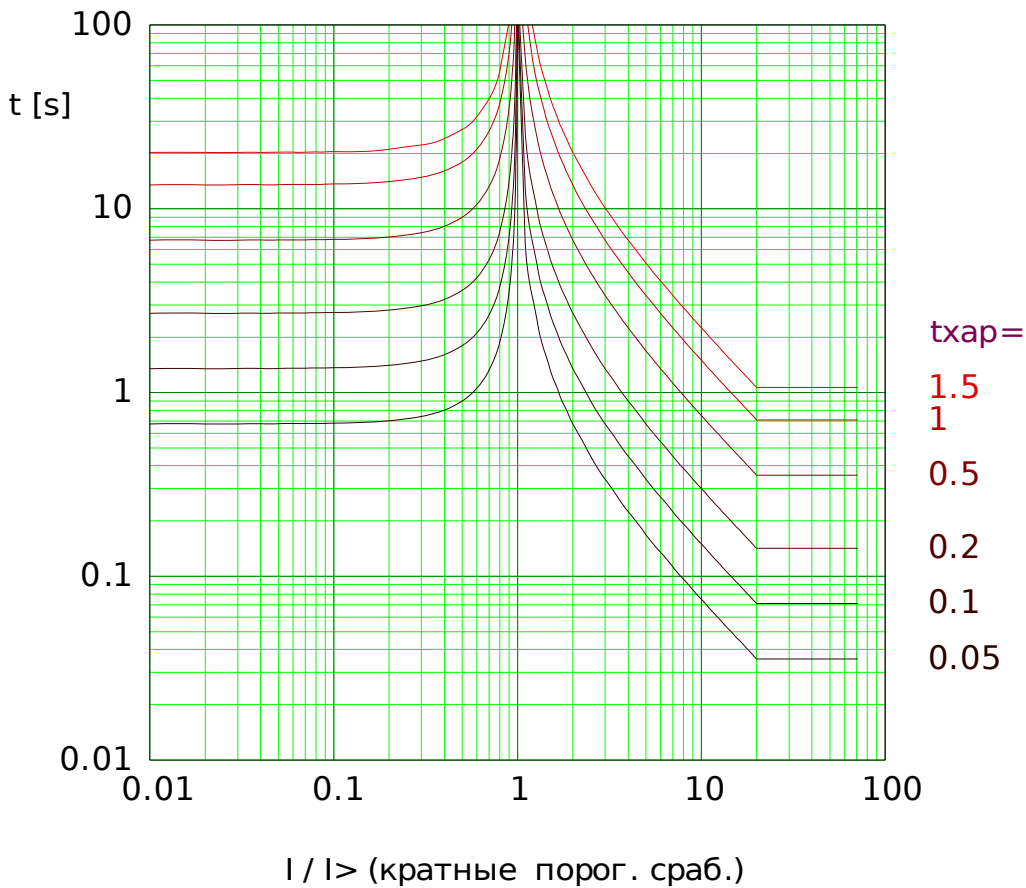

IEC, очень большая обратнозависимая характеристика

ПРИМЕЧАНИЕ

Доступны различные режимы сброса:
сброс по характеристике, выдержке времени или мгновенному значению.

Примечание. Для $I > 20 \cdot I_n$ убывание кривой прекращается, значения t не изменяют величины в течение $I = 20 \cdot I_n$.

»Хар« = IEC EINV

Сброс

$$t = \frac{80}{1 - \left(\frac{I}{I_n}\right)^2} \cdot t_{хар}$$

Если: $\frac{I}{I_n} < 1$

Откл

$$t = \frac{80}{\left(\frac{I}{I_n}\right)^2 - 1} \cdot t_{хар}$$

Если: $1 < \frac{I}{I_n} \leq 20$

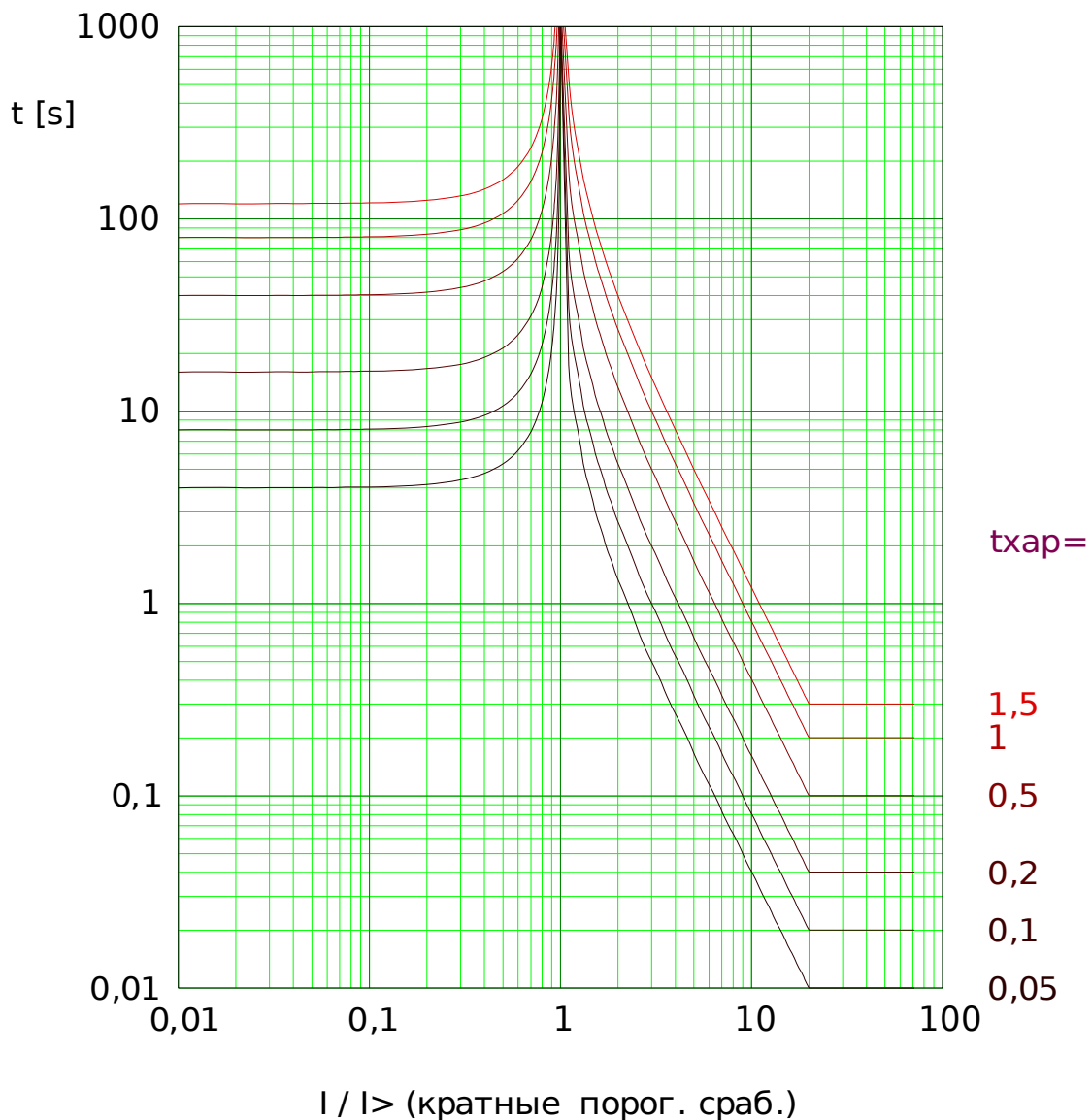

IEC, длительная обратнозависимая характеристика выдержки времени

ПРИМЕЧАНИЕ Доступны различные режимы сброса:
сброс по характеристике, выдержке времени или мгновенному значению.

Примечание. Для $I > 20 \cdot I_n$ убывание кривой прекращается, значения t не изменяют величины в течение $I = 20 \cdot I_n$.

»Хар« = IEC LINV

Сброс

$$t = \frac{120}{1 - \left(\frac{I}{I_n}\right)^2} \cdot t_{хар}$$

Если: $\frac{I}{I_n} < 1$

Откл

$$t = \frac{120}{\frac{I}{I_n} - 1} \cdot t_{хар}$$

Если: $1 < \frac{I}{I_n} \leq 20$

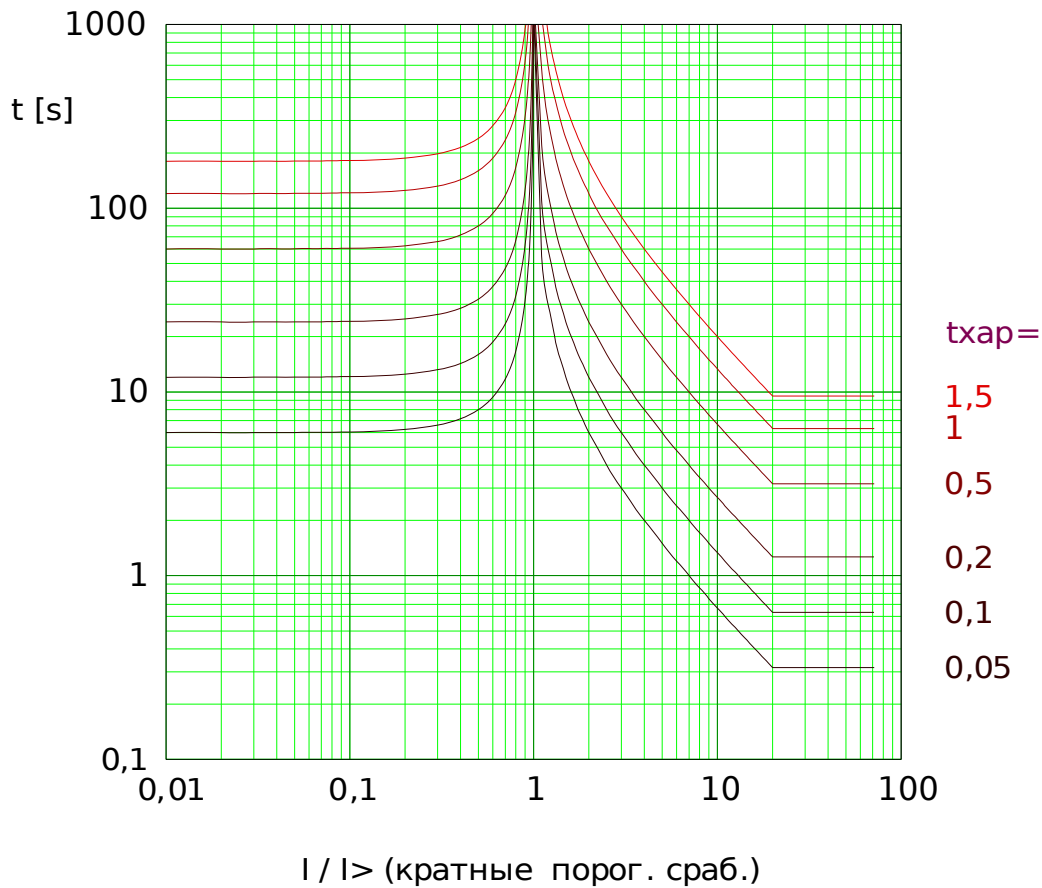

ANSI, умеренная обратнозависимая характеристика

ПРИМЕЧАНИЕ Доступны различные режимы сброса:
сброс по характеристике, выдержке времени или мгновенному значению.

Примечание. Для $I > 20 \cdot I_{>}$ убывание кривой прекращается, значения t не изменяют величины в течение $I = 20 \cdot I_{>}$.

»Хар« = ANSI MINV

Сброс

$$t = \frac{4,85}{1 - \left(\frac{I}{I_{>}}\right)^2} \cdot t_{хар}$$

Если: $\frac{I}{I_{>}} < 1$

Откл

$$t = \left(\frac{0,0515}{\left(\frac{I}{I_{>}}\right)^{0,02} - 1} + 0,1140 \right) \cdot t_{хар}$$

Если: $1 < \frac{I}{I_{>}} \leq 20$

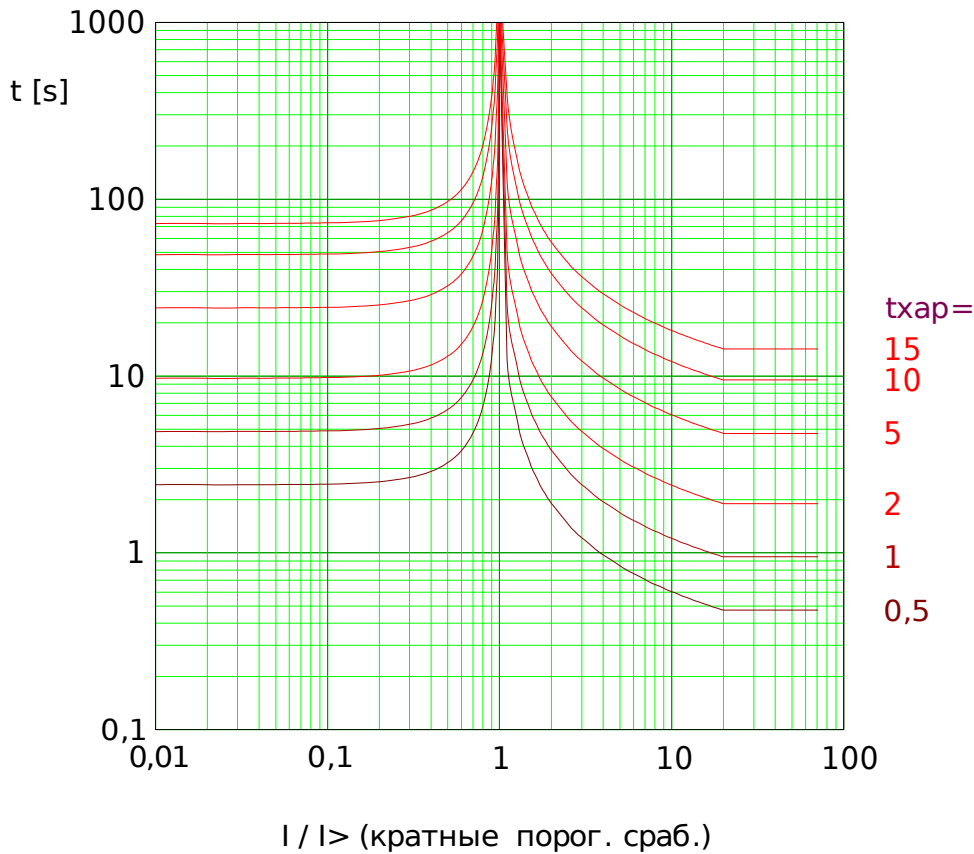

ANSI, большая обратная зависимость характеристика

ПРИМЕЧАНИЕ Доступны различные режимы сброса:
сброс по характеристике, выдержке времени или мгновенному значению.

Примечание. Для $I > 20 \cdot I_n$ убывание кривой прекращается, значения t не изменяют величины в течение $I = 20 \cdot I_n$.

»Хар« = ANSI VINV

Сброс

$$t = \frac{21,6}{1 - \left(\frac{I}{I_n}\right)^2} \cdot t_{хар}$$

Если: $\frac{I}{I_n} < 1$

Откл

$$t = \left(\frac{19,61}{\left(\frac{I}{I_n}\right)^2 - 1} + 0,491 \right) \cdot t_{хар}$$

Если: $1 < \frac{I}{I_n} \leq 20$

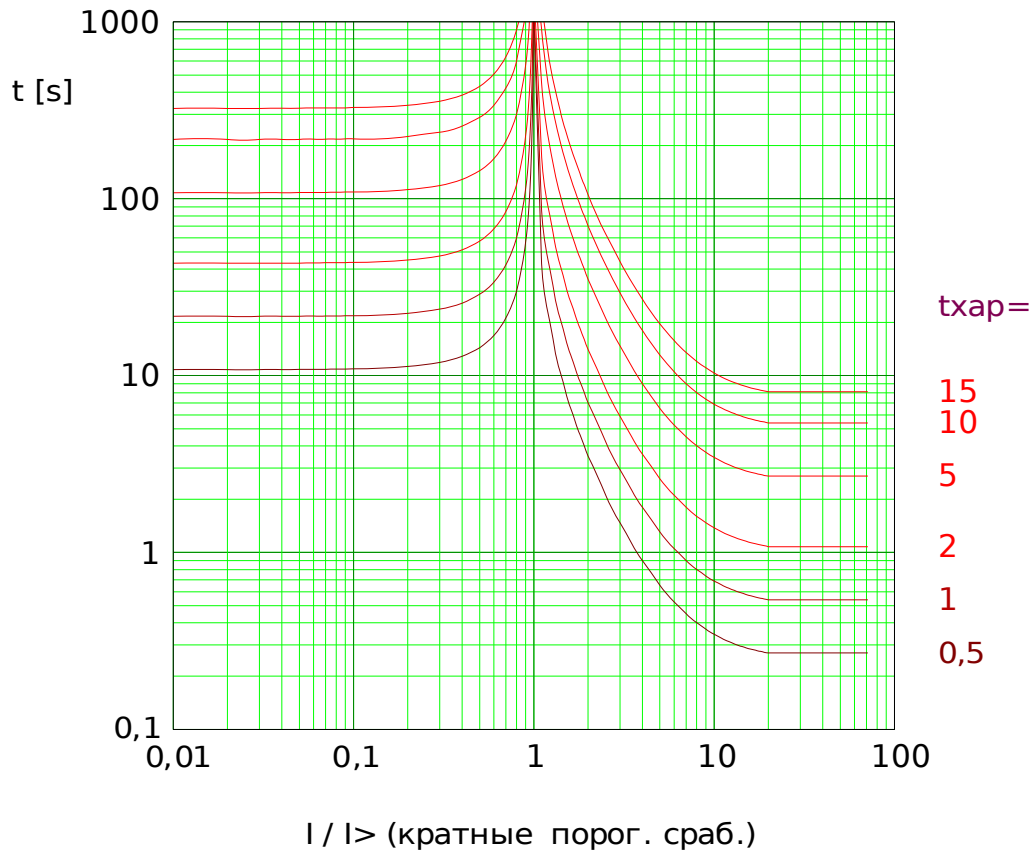

Pdoc_Z06

ANSI, очень большая обратнозависимая характеристика

ПРИМЕЧАНИЕ Доступны различные режимы сброса:
сброс по характеристике, выдержке времени или мгновенному значению.

Примечание. Для $I > 20 \cdot I_{>}$ убывание кривой прекращается, значения t не изменяют величины в течение $I = 20 \cdot I_{>}$.

»Хар« = ANSI EINV

Сброс

$$t = \frac{29,1}{1 - \left(\frac{I}{I_{>}}\right)^2} \cdot t_{хар}$$

Если: $\frac{I}{I_{>}} < 1$

Откл

$$t = \left(\frac{28,2}{\left(\frac{I}{I_{>}}\right)^2 - 1} + 0,1217 \right) \cdot t_{хар}$$

Если: $1 < \frac{I}{I_{>}} \leq 20$

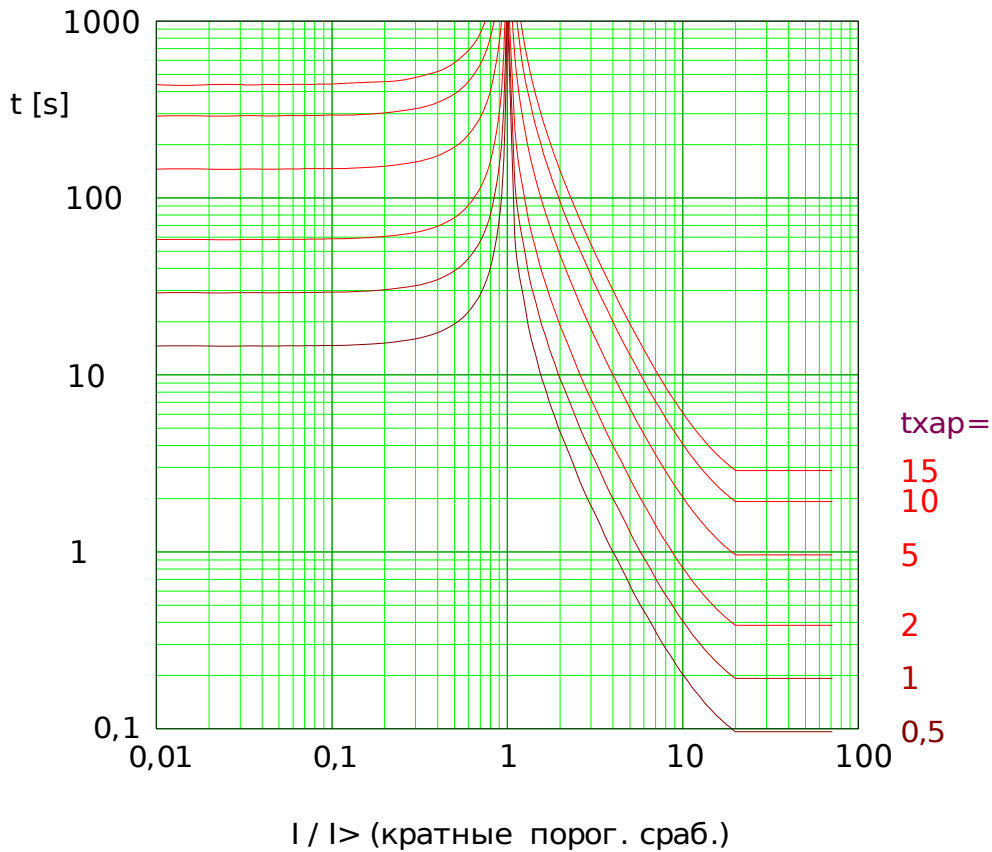

Pdoc_Z07

Обратнозависимая характеристика R

ПРИМЕЧАНИЕ Доступны различные режимы сброса:
сброс по характеристике, выдержке времени или мгновенному значению.

Примечание. Для $I > 20 \cdot I_n$ убывание кривой прекращается, значения t не изменяют величины в течение $I = 20 \cdot I_n$.

»Хар« = RINV

Сброс

$$t = \frac{1,0}{1 - \left(\frac{I}{I_n}\right)^2} \cdot t_{хар}$$

Если: $\frac{I}{I_n} < 1$

Откл

$$t = \frac{1,0}{0,339 - 0,236 \cdot \left(\frac{I}{I_n}\right)^{-1}} \cdot t_{хар}$$

Если: $1 < \frac{I}{I_n} \leq 20$

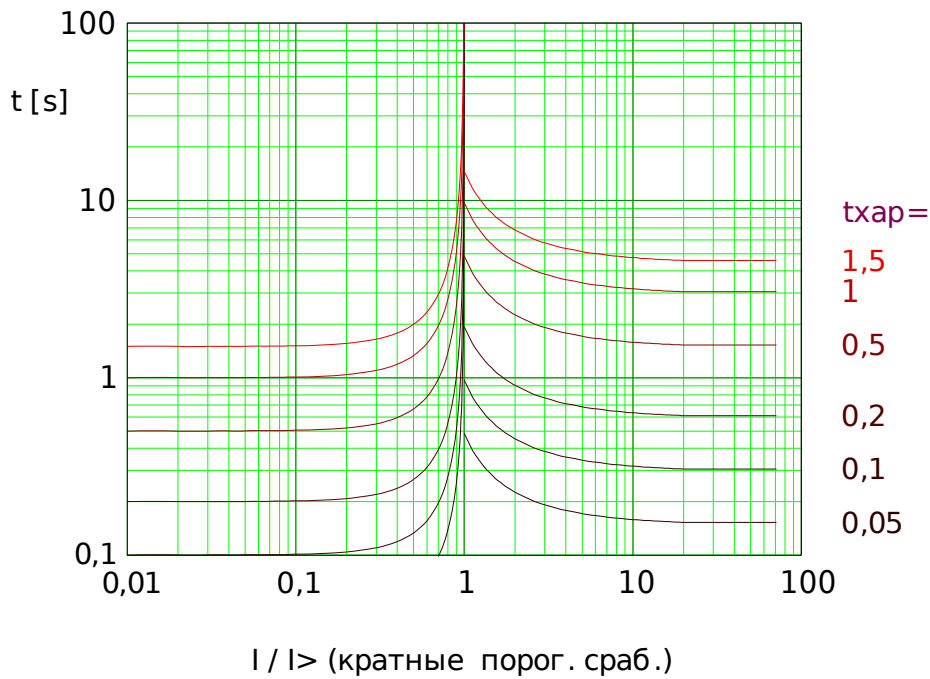

Пологая термическая кривая

ПРИМЕЧАНИЕ Доступны различные режимы сброса:
сброс по характеристике, выдержке времени или мгновенному значению.

»Хар« = Thermal Flat

Сброс

$$t = (5 \cdot 3^2) \cdot t_{хар}$$

Если: $\frac{I}{I_{ном}} < 1$

Откл

$$t = (5 \cdot 3^0) \cdot t_{хар}$$

Если: $1 < \frac{I}{I_{ном}}$

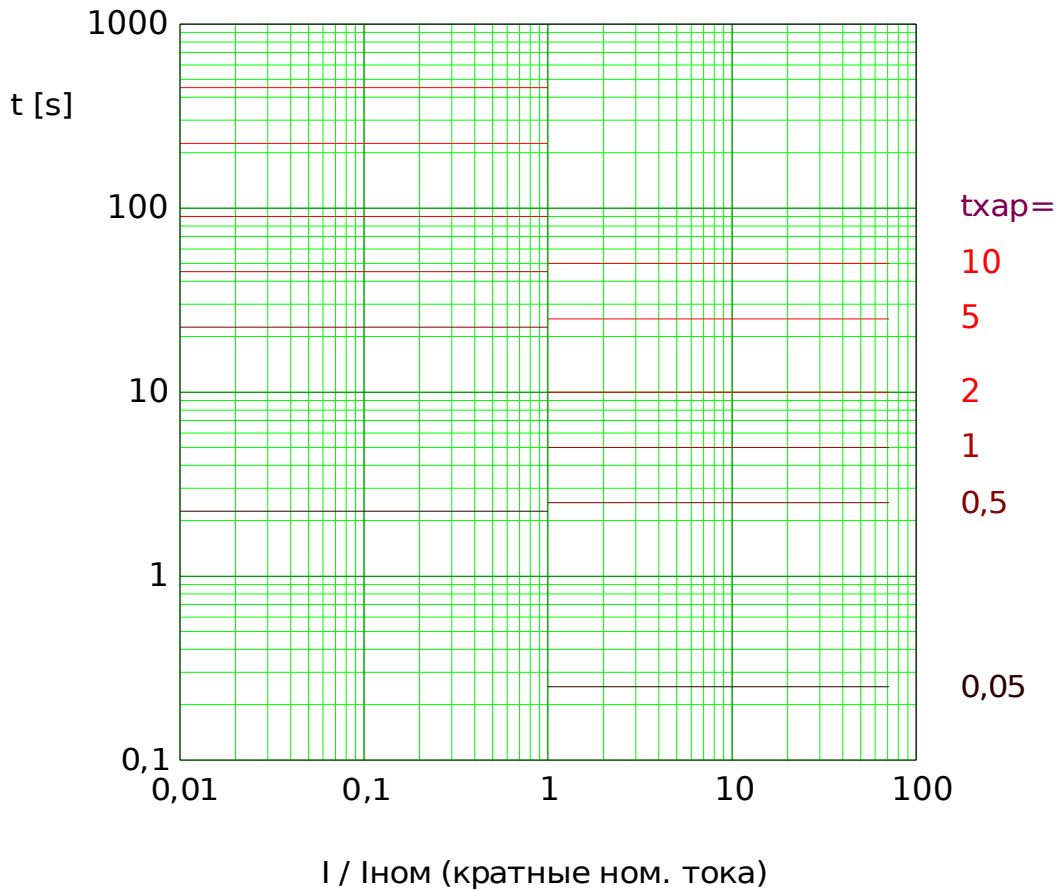

Пологая кривая IT

ПРИМЕЧАНИЕ Доступны различные режимы сброса:
сброс по характеристике, выдержке времени или мгновенному значению.

»Хар« = IT

Сброс

$$t = (5 \cdot 3^2) \cdot t_{хар}$$

Если: $\frac{I}{I_{ном}} < 1$

Откл

$$t = \frac{5 \cdot 3^1}{\left(\frac{I}{I_{ном}}\right)^1} \cdot t_{хар}$$

Если: $1 < \frac{I}{I_{ном}}$

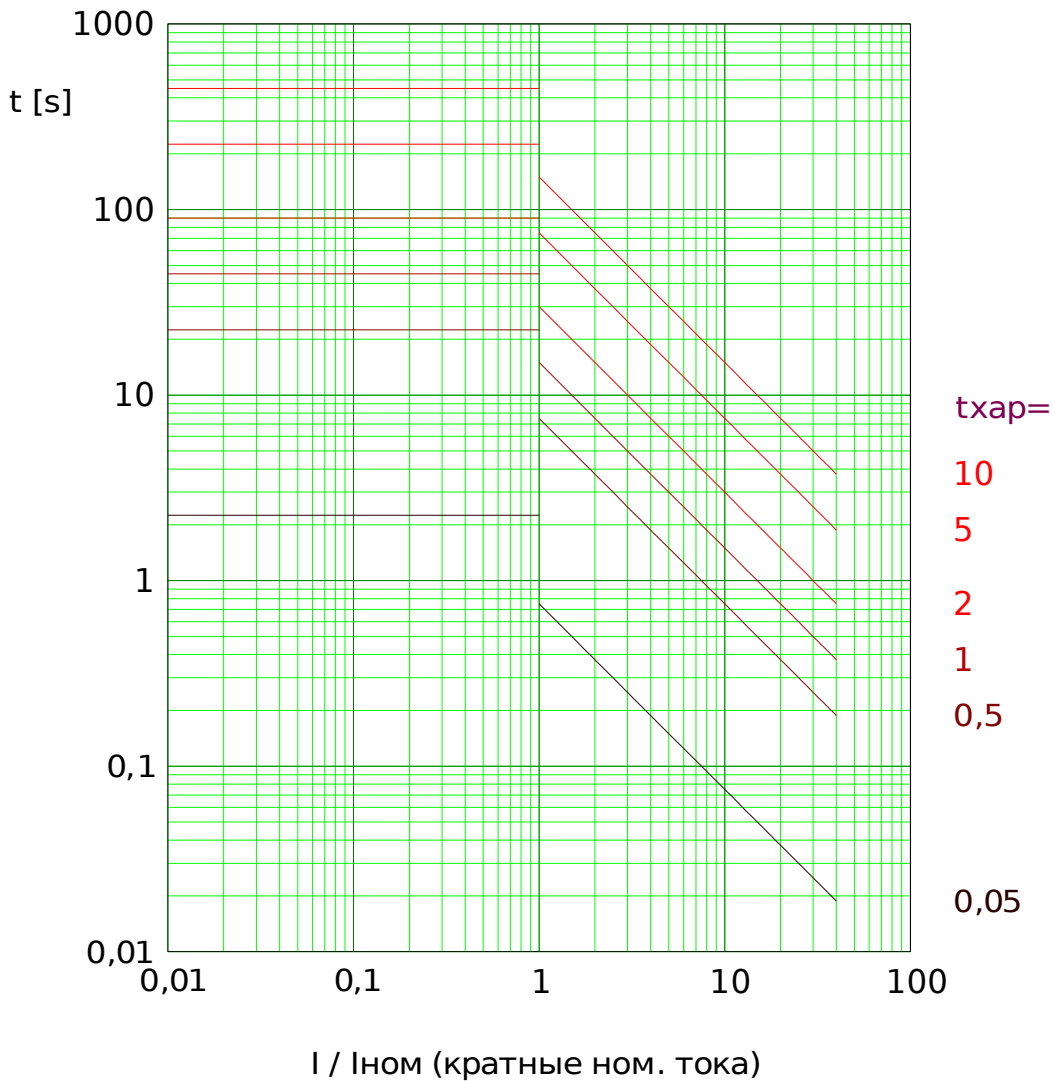

Пологая кривая I2T

ПРИМЕЧАНИЕ

Доступны различные режимы сброса:
сброс по характеристике, выдержке времени или мгновенному значению.

»Хар« = I2T

Сброс

$$t = (5 \cdot 3^2) \cdot t_{хар}$$

Если: $\frac{I}{I_{ном}} < 1$

Откл

$$t = \frac{5 \cdot 3^2}{\left(\frac{I}{I_{ном}}\right)^2} \cdot t_{хар}$$

Если: $1 < \frac{I}{I_{ном}}$

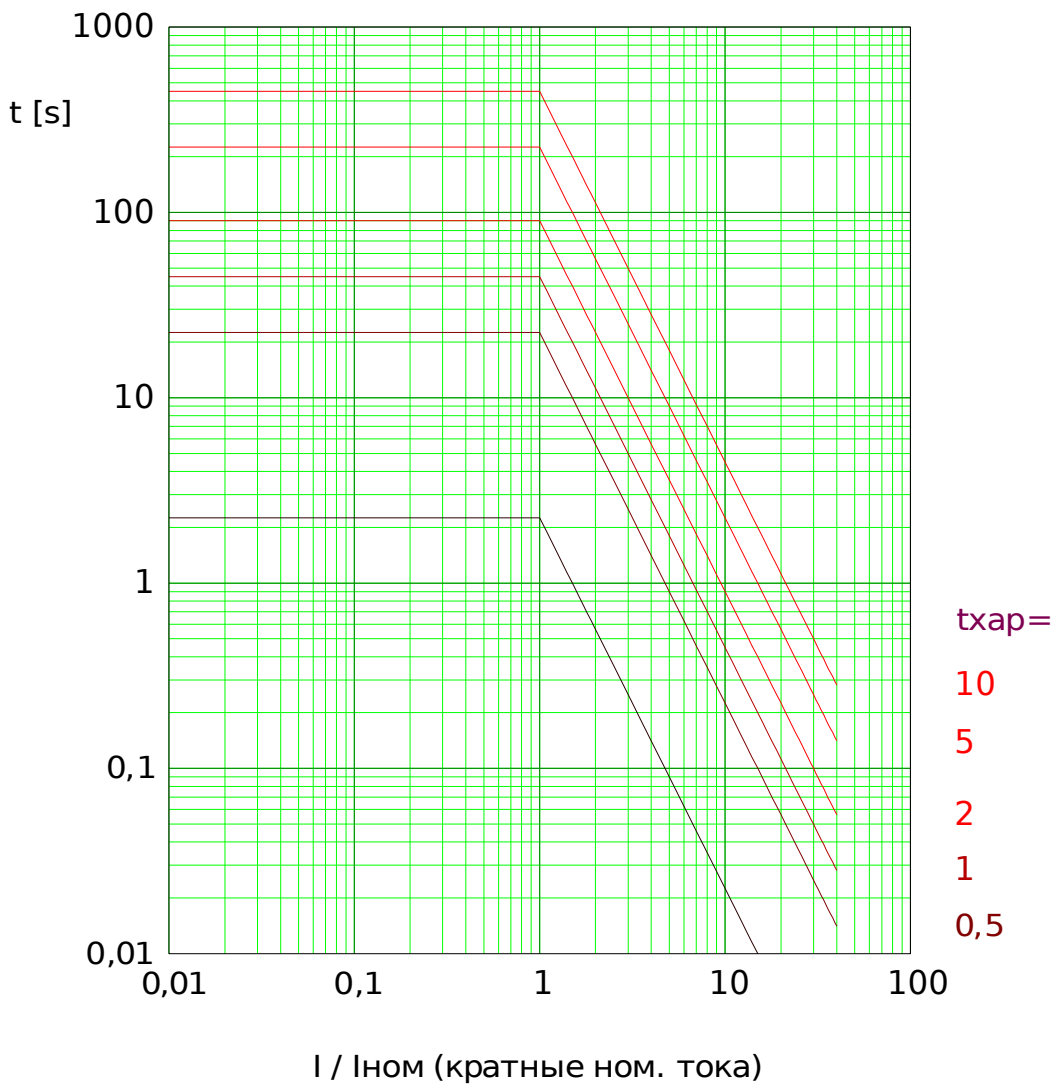

Рdoc_Z110

Пологая кривая I4T

ПРИМЕЧАНИЕ Доступны различные режимы сброса:
сброс по характеристике, выдержке времени или мгновенному значению.

»Хар« = I4T

Сброс

$$t = (5 \cdot 3^2) \cdot t_{хар}$$

Откл

$$t = \frac{5 \cdot 3^4}{\left(\frac{I}{I_{ном}}\right)^4} \cdot t_{хар}$$

Если: $\frac{I}{I_{ном}} < 1$

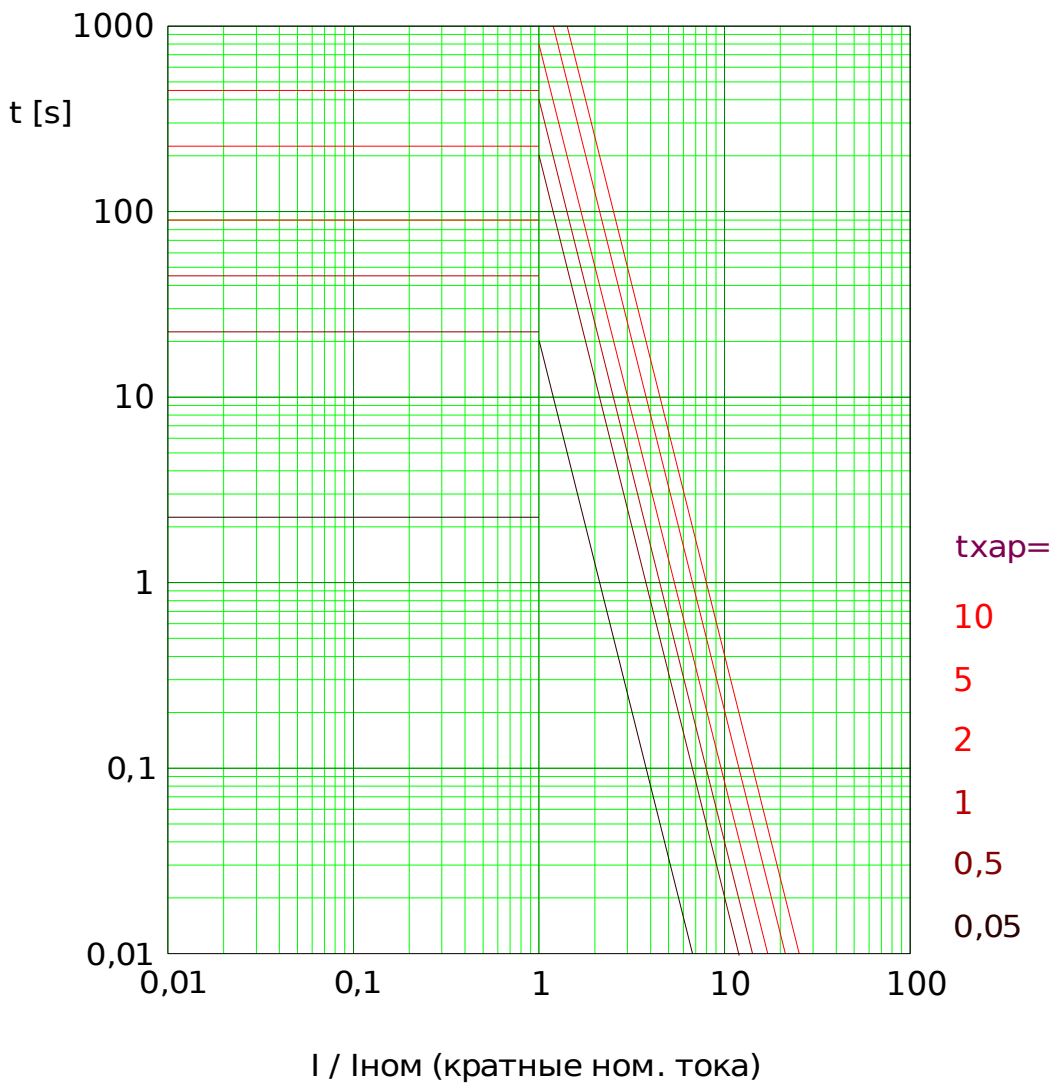

Если: $1 < \frac{I}{I_{ном}}$









Параметры модуля максимальной токовой защиты, используемые при планировании работы устройства





Параметр	Описание	Варианты значений	По умолчанию	Путь в меню
Реж_ 	Режим	не исп_, ненаправленн_	I[1]: ненаправлен н_ I[2]: ненаправлен н_ I[3]: не исп_ I[4]: не исп_ I[5]: не исп_ I[6]: не исп_	[Планир_ устр_]

Глобальные параметры защиты модуля токовой защиты

Параметр	Описание	Диапазон уставок	По умолчанию	Путь в меню
ВнБлк1 	Внешняя блокировка модуля, в случае если блокировка активирована (разрешена) в пределах набора параметров и если состояние назначенного сигнала - «Истина».	1..n_ Спис_ назн_	.-	[Парам_ защиты /Глоб_ пар_ защ_ /I-защ_ /I[1]]
ВнБлк2 	Внешняя блокировка модуля, в случае если блокировка активирована (разрешена) в пределах набора параметров и если состояние назначенного сигнала - «Истина».	1..n_ Спис_ назн_	.-	[Парам_ защиты /Глоб_ пар_ защ_ /I-защ_ /I[1]]
ВнБлк при ЗапДвиг 	Внешняя блокировка модуля, если назначенный сигнал имеет состояние «истина». При этом модуль можно заблокировать на этапе запуска двигателя.	1..n_ Ком Откл	I[1]: ДПуск.МТФ пуск блок I[2]: ДПуск.МТФ пуск блок I[3]: .- I[4]: .- I[5]: .- I[6]: .-	[Парам_ защиты /Глоб_ пар_ защ_ /I-защ_ /I[1]]

Параметр	Описание	Диапазон уставок	По умолчанию	Путь в меню
 ВНБлк КомОткл	Внешняя блокировка команды отключения модуля/ступени, в случае если блокировка активирована (разрешена) в пределах набора параметров и если состояние назначенного сигнала - «Истина».	1..n_ Спис_назн_	.-	[Парам_защиты /Глоб_пар_защ_ /I-защ_ /[1]]
 Вн рев блок	Внешняя блокировка модуля путем включения внешней обратной блокировки, в случае если блокировка активирована (разрешена) в пределах набора параметров и если состояние назначенного сигнала - «Истина».	1..n_ Спис_назн_	.-	[Парам_защиты /Глоб_пар_защ_ /I-защ_ /[1]]
 Ад_Набор 1	Назначение Адаптивный параметр 1	Ад_Набор	.-	[Парам_защиты /Глоб_пар_защ_ /I-защ_ /[1]]
 Ад_Набор 2	Назначение Адаптивный параметр 2	Ад_Набор	.-	[Парам_защиты /Глоб_пар_защ_ /I-защ_ /[1]]
 Ад_Набор 3	Назначение Адаптивный параметр 3	Ад_Набор	.-	[Парам_защиты /Глоб_пар_защ_ /I-защ_ /[1]]
 Ад_Набор 4	Назначение Адаптивный параметр 4	Ад_Набор	.-	[Парам_защиты /Глоб_пар_защ_ /I-защ_ /[1]]

Настройка группы параметров модуля максимальной токовой защиты

Параметр	Описание	Диапазон уставок	По умолчанию	Путь в меню
 <p>Функция</p>	Постоянное включение или выключение модуля/ступени.	неакт_, акт_	I[1]: акт_ I[2]: акт_ I[3]: неакт_ I[4]: неакт_ I[5]: неакт_ I[6]: неакт_	[Парам_защиты /<1..4> /I-защ_ /I[1]]
 <p>ВнБлк Фнк</p>	Включить (разрешить) или выключить (запретить) блокировку модуля/ступени. Этот параметр имеет силу только если соответствующему общему параметру защиты присвоен сигнал. Если сигнал принимает значение «истина», то такие модули/ступени будут заблокированы, если значение параметра «ВнБлкФнк=Активен».	неакт_, акт_	неакт_	[Парам_защиты /<1..4> /I-защ_ /I[1]]
 <p>Вн рев блок функ</p>	Включить (разрешить) или выключить (запретить) блокировку модуля/ступени. Этот параметр имеет силу только если соответствующему общему параметру защиты присвоен сигнал. Если сигнал принимает значение «Истина», то такие модули/ступени будут заблокированы, если значение параметра «ВнРевБлокФунк=Активен».	неакт_, акт_	неакт_	[Парам_защиты /<1..4> /I-защ_ /I[1]]
 <p>БлкКомОткл</p>	Постоянная блокировка команды отключения модуля/ступени.	неакт_, акт_	неакт_	[Парам_защиты /<1..4> /I-защ_ /I[1]]
 <p>ВнБлк КомОткл Фнк</p>	Включить (разрешить) или выключить (запретить) блокировку модуля/ступени. Этот параметр имеет силу только если соответствующему общему параметру защиты присвоен сигнал. Если сигнал принимает значение «Истина», то такие модули/ступени будут заблокированы, если значение параметра «ВнБлкКомСраб Фнк=Активен».	неакт_, акт_	неакт_	[Парам_защиты /<1..4> /I-защ_ /I[1]]

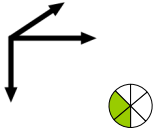
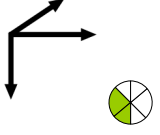
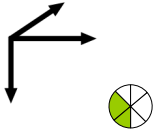
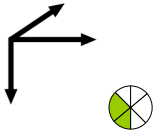
Параметр	Описание	Диапазон уставок	По умолчанию	Путь в меню
Метод измерений 	Метод измерений: базовый, СКЗ или 3-я гармоника (только реле защиты генератора)	Основные, Ист_СКЗ, I2	Основные	[Парам_защиты /<1..4> /I-защ_ /I[1]]
I> 	При превышении величины срабатывания начинается отсчет паузы до отключения. Доступно только если: Характеристика = Независимая от тока характеристика времени отключения Или Характеристика = ИНВЕРСИЯ Минимальное из диапазона значений Если: UОгранич = акт_ Минимальное из диапазона значений Если: UОгранич = неакт_	0.02 - 40.00Iном	I[1]: 2.0Iном I[2]: 5.0Iном I[3]: 1.00Iном I[4]: 1.00Iном I[5]: 1.00Iном I[6]: 1.00Iном	[Парам_защиты /<1..4> /I-защ_ /I[1]]
Хар 	Характеристика	DEFT, IEC NINV, IEC VINV, IEC EINV, IEC LINV, RINV, ANSI MINV, ANSI VINV, ANSI EINV, Thermal Flat, IT, I2T, I4T	DEFT	[Парам_защиты /<1..4> /I-защ_ /I[1]]
t 	Выдержка времени на отключение Доступно только если: Характеристика = Независимая от тока характеристика времени отключения	0.00 - 300.00с	I[1]: 0.5с I[2]: 0.5с I[3]: 1.00с I[4]: 1.00с I[5]: 1.00с I[6]: 1.00с	[Парам_защиты /<1..4> /I-защ_ /I[1]]
txар 	Множитель времени/коэффициент характеристики отключения. Диапазон значений зависит от выбранной кривой отключения устройства. Доступно только если: Характеристика = ИНВЕРСИЯ Или Характеристика = Thermal Flat Или Характеристика = IT Или Характеристика = I2T Или Характеристика = I4T	0.02 - 20.00	1	[Парам_защиты /<1..4> /I-защ_ /I[1]]

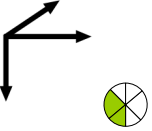
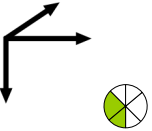
Параметр	Описание	Диапазон уставок	По умолчанию	Путь в меню
Реж_сбр_ 	Режим сброса Доступно только если: Характеристика = ИНВЕРСИЯ Или Характеристика = Thermal Flat Или Характеристика = IT Или Характеристика = I2T Или Характеристика = I4T	мгновенный, задержка, рассчитано	мгновенный	[Парам_защиты /<1..4> /I-защ_ /[1]]
t-сброс задержки 	Сброс задержки для неустойчивых неисправностей фазы (только инверсные характеристики) Дост_ только если:Реж_сбр_ = задержка	0.00 - 60.00с	0с	[Парам_защиты /<1..4> /I-защ_ /[1]]

Состояния входов модуля максимальной токовой защиты МТЗ

Имя	Описание	Назначение через
ВнБлк1-Вх	Состояние входного модуля: Внешняя блокировка1	[Парам_защиты /Глоб_пар_защ_ /I-защ_ /[1]]
ВнБлк2-Вх	Состояние входного модуля: Внешняя блокировка2	[Парам_защиты /Глоб_пар_защ_ /I-защ_ /[1]]
ВнБлк КомОткл-Вх	Состояние входного модуля: Внешняя блокировка команды отключения	[Парам_защиты /Глоб_пар_защ_ /I-защ_ /[1]]
Вн рев блок-Вх	Состояние входного модуля: Внешняя обратная блокировка	[Парам_защиты /Глоб_пар_защ_ /I-защ_ /[1]]
Ад_Набор1-Вх	Состояние входного модуля: Адаптивный параметр1	[Парам_защиты /Глоб_пар_защ_ /I-защ_ /[1]]

Имя	Описание	Назначение через
Ад_Набор2-Вх	Состояние входного модуля: Адаптивный параметр2	[Парам_ защиты /Глоб_ пар_ защ_ /I-защ_ /I[1]]
Ад_Набор3-Вх	Состояние входного модуля: Адаптивный параметр3	[Парам_ защиты /Глоб_ пар_ защ_ /I-защ_ /I[1]]
Ад_Набор4-Вх	Состояние входного модуля: Адаптивный параметр4	[Парам_ защиты /Глоб_ пар_ защ_ /I-защ_ /I[1]]

Сигналы модуля максимальной токовой защиты МТЗ (состояния выходов)

Сигнал	Описание
акт_	Сигнал: Активный
ВнБлк	Сигнал: Внешняя блокировка
Вн рев блок	Сигнал: Внешняя обратная блокировка
Блк КомОткл	Сигнал: Блокировка команды отключения
ВнБлк КомОткл	Сигнал: Внешняя блокировка команды отключения
Тревл_ ф.А	Сигнал: Тревога ф.А
Тревл_ ф.В	Сигнал: Тревога ф.В
Тревл_ ф.С	Сигнал: Тревога ф.С
Тревл_	Сигнал: Тревога
Откл ф.А	Сигнал: Общее отключение ф.А
Откл ф.В	Сигнал: Общее отключение ф.В
Откл ф.С	Сигнал: Общее отключение ф.С
Откл	Сигнал: Отключение
КомОткл	Сигнал: Команда отключения
Акт_Ад_Набор	Активный адаптивный параметр
НабПоУм	Сигнал: Набор параметров по умолчанию
Ад_Набор 1	Сигнал: Адаптивный параметр 1
Ад_Набор 2	Сигнал: Адаптивный параметр 2
Ад_Набор 3	Сигнал: Адаптивный параметр 3
Ад_Набор 4	Сигнал: Адаптивный параметр 4

Значения счетчиков модуля защиты по току

<i>Значение</i>	<i>Описание</i>	<i>По умолчанию</i>	<i>Размер</i>	<i>Путь в меню</i>
Число тревог	Число аварийных сигналов с момента последнего квитирования	0	0 - 9999999999	[Работа /Истор /Трев Сч]
КоличКомОткл	КоличКомОткл	0	0 - 9999999999	[Работа /Истор /КомОткСч]

Ввод в эксплуатацию: Защита по току – ненаправленная [50, 51]

Тестируемый объект

- Сигналы, которые должны измеряться для каждого элемента токовой защиты, настройки, общее время отключения (рекомендованное) или наоборот, задержки отключения и уставки на возврат; каждый раз трижды для каждой фазы и 1 раз для трех фаз.

ПРИМЕЧАНИЕ

В случае соединения по схеме Холмгрена часто случаются ошибки соединения, которые безопасно обнаруживаются. Измерение общего времени отключения позволяет убедиться, что схема вторичной цепи (т. е. цепи от разъемов до рабочей катушки выключателя) исправна.

ПРИМЕЧАНИЕ

Рекомендуется измерять общее время отключения вместо измерения задержки отключения. Задержка отключения устанавливается заказчиком. Общее время отключения измеряется на сигнальном контакте выключателя (не на релейном выходе).

Общее время отключения = задержка отключения (см. погрешности и допуски ступеней защиты) + время срабатывания выключателя (около 50 мс).

Информация о времени срабатывания выключателя приводится в технических характеристиках и прочей технической документации, выпускаемой предприятием-изготовителем выключателя.

Необходимые средства

- Источник тока
- Возможно, амперметры
- таймер.

Описание процедуры

Проверка пороговых значений (3 однофазных и 1 трехфазное)

При каждом измерении подавайте ток, превышающий пороговое значение активации функции, приблизительно на 3–5 %. После этого проверяйте пороговые значения.

Проверка общего времени задержки отключения (рекомендация)

Измерьте общее время отключения на вспомогательных контактах выключателя (отключение выключателя).

Измерьте задержку отключения (измерение производится на релейном выходе)

Измерьте задержку отключения на релейном выходе.

Измерение порога отпускания

Уменьшите силу тока до 97 % от величины срабатывания функции отключения и измерьте порог отпускания.

Успешные результаты проверки

Значения измерений общего времени задержки отключения и индивидуальные значения времени задержки, пороговые значения и уставки на возврат должны соответствовать значениям, указанным в списке настроек. Допустимые отклонения и допуски указаны в технических данных.

51V – защита от превышения тока с удерживающим напряжением*

* = доступно только для устройств, которые обеспечивают измерение напряжения.

Для активации данной функции параметру «UОгранич» необходимо присвоить значение «активно» в наборе параметров соответствующего элемента защиты от максимального тока I[x]. Защитная функция 51V ограничивает работу, что снижает значения срабатывания. Это позволяет понизить значение срабатывания защитной функции 51V при соответствующем входном фазовом напряжении (между фазами или между фазой и землей в зависимости от значения параметра «Канал измерения» в модуле токовой защиты). Если минимальный фазовый ток короткого замыкания близок к току нагрузки, это может усложнить координацию максимальной токовой защиты фазы с выдержкой времени. В этом случае использовать для улучшения ситуации функцию защиты от понижения напряжения не следует. При низком напряжении пороговое значение срабатывания при превышении фазового тока можно задать соответственно низким, чтобы защита от максимального фазового тока стала достаточно чувствительной и лучше скоординированной. Устройство использует простую линейную модель для определения эффективного срабатывания путем оценки соотношения между напряжением и пороговым значением срабатывания защиты от превышения фазного тока.

Когда активировано ограничение напряжения, эффективный порог срабатывания при превышении фазового тока будет вычислен следующим образом: Срабатывание% * настройка срабатывания при превышении фазового тока. Эффективное пороговое значение срабатывания должно находиться в пределах допустимого диапазона настройки. Если оно окажется ниже, будет использоваться минимальное значение срабатывания.

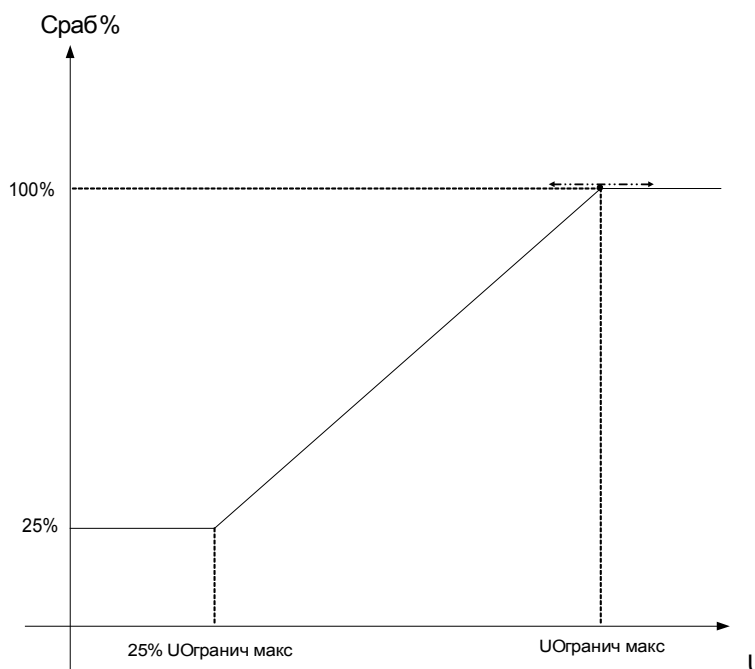

Это означает:

$$U_{\text{мин}} = 0,25 \cdot U_{\text{макс}};$$

- Срабатывание%_{мин} = 25%;

- Срабатывание% = 25%, если $U \leq U_{\text{мин}}$;

- Срабатывание% = $1/U_{\text{макс}} \cdot (U - U_{\text{мин}}) + 25\%$, если $U_{\text{мин}} < U < U_{\text{макс}}$;

- Срабатывание% = 100%, если $U \geq U_{\text{макс}}$;

На кривые отключения (характеристики) не влияет функция ограничения напряжения.
Если включен контроль трансформатора напряжения, то во избежание ошибочных отключений при размыкании выключателя элемент защиты от максимального тока с ограничением напряжения блокируется.

ПРИМЕЧАНИЕ

Определение U_n :

U_n зависит от настройки «Канал измерения» в модулях текущей защиты.

Если значение данного параметра «между фазами»:

$V_n = Main VT sec$ Если для данного параметра задано значение «Фаза-нейтраль»:

$V_n = \frac{Main VT sec}{\sqrt{3}}$ Если для параметра «ТН Соед.» в параметрах участка

задано значение «Межфазное» настройка «Фаза-нейтраль» в модулях токовой защиты ни на что не влияет.

Ввод в эксплуатацию: защита от превышения тока, ненаправленная [ANSI 51V]*

* = доступно только для устройств, которые обеспечивают измерение напряжения.

Тестируемый объект:

Сигналы, которые необходимо измерить для функции защиты с ограничением напряжения: пороговые значения, общее время отключения (рекомендуется) или же коэффициенты задержки отключения и падения; каждый раз трижды для каждой фазы и 1 раз для трех фаз.

ПРИМЕЧАНИЕ

Рекомендуется измерять общее время отключения вместо измерения задержки отключения. Задержка отключения устанавливается заказчиком. Общее время отключения измеряется на сигнальном контакте выключателя (не на релейном выходе!).

Общее время отключения: = задержка отключения (см. погрешности и допуски ступеней защиты) + время срабатывания выключателя (около 50 мс).

Информация о времени отключения выключателя приводится в технических характеристиках и прочей технической документации, выпускаемой предприятием-изготовителем автоматического выключателя.

Необходимые средства:

- Источник тока
- источник напряжения;
- амперметр и вольтметр;
- Таймер.

Описание процедуры:

Проверка пороговых значений (3 однофазных и 1 трехфазное)

Подайте напряжение %срабатывания. При каждой проверке подавайте ток, превышающий порог для активации функции, приблизительно на 3–5 %. Затем проверьте, являются ли настройки срабатывания процентным значением от настройки срабатывания стандартной функции защиты от максимального тока.

Проверка общего времени задержки отключения (рекомендация)

Измерьте общее время отключения на вспомогательных контактах выключателя (отключение выключателя).

Измерение задержки отключения (измерение производится на релейном выходе)

Измерьте задержку отключения на контакте релейного выхода.

Измерение коэффициента падения

Уменьшите силу тока до 97 % от величины срабатывания функции отключения и измерьте коэффициент падения.

Успешные результаты проверки

Значения измерений общего времени задержки отключения и индивидуальные значения времени задержки,

пороговые значения и уставки на возврат должны соответствовать значениям, указанным в списке настроек. Допустимые отклонения и допуски указаны в технических данных.

I2> – Перегрузка по току отрицательной последовательности [51Q]

Для активации данной функции нужно для параметра «Канал измерения» задать значение «I2» в наборе параметров соответствующего элемента перегрузки по току I[x].

Функция защиты от максимального тока отрицательной последовательности ($I_{2>}$) рассматривается как эквивалент функции защиты от максимального фазового тока ($I_{2>}$) с тем лишь исключением, что в качестве измеряемых значений используется ток отрицательной последовательности ($I_{2>}$) вместо трехфазных токов, используемых функцией защиты от максимального фазового тока. Значение тока отрицательной последовательности, используемое функцией $I_{2>}$, получается при помощи следующего хорошо известного симметричного преобразования составляющих:

$$I_2 = \frac{1}{3}(I_{L1} + a^2 I_{L2} + a I_{L3})$$

Значение срабатывания $I_{2>}$ функции защиты должно быть задано в соответствии с возникновением в защищенном объекте тока отрицательной последовательности.

Кроме того, защитная функция ($I_{2>}$) перегрузки по току отрицательной последовательности использует те же параметры установки, что и функция защиты от максимального фазового тока, такие как характеристики отключения и сброса стандартов IEC/ANSI, множитель времени, и т. п.

Функция защиты от перегрузки по току отрицательной последовательности ($I_{2>}$) может использоваться защитой линии, генератора, трансформатора и двигателя для защиты системы от несбалансированных сбоев. Так как функция защиты $I_{2>}$ работает с составляющей тока отрицательной последовательности, которая в условиях нагрузки обычно отсутствует, функцию $I_{2>}$ можно настроить более тонко, чем функцию защиты от максимального фазового тока. С другой стороны, координация функции защиты от максимального тока отрицательной последовательности в радиальной электрической сети не обязательно означает длительное время устранения сбоя для защитных устройств, расположенных выше в цепи, так как время отключения соответствующей функции защиты от максимального тока отрицательной последовательности необходимо скоординировать со следующим устройством, расположенным ниже в цепи, которое имеет функцию защиты от максимального тока отрицательной последовательности. Это во множестве случаев делает $I_{2>}$ выгодной концепцией защиты в дополнение к функции защиты от максимального фазового тока.



**БУДЬТЕ
ОСТОРОЖНЫ!**

При использовании блокировки от бросков тока намагничивания для предотвращения ошибочного отключения задержка отключения, используемая функциями максимальной токовой защиты, должна составлять не менее 30 мс.

ПРИМЕЧАНИЕ

В момент замыкания выключателя в результате переходных процессов может возникнуть ток отрицательной последовательности.

I[1]...[n]: Метод измерений = (I2>

Назв = [1]...[n]

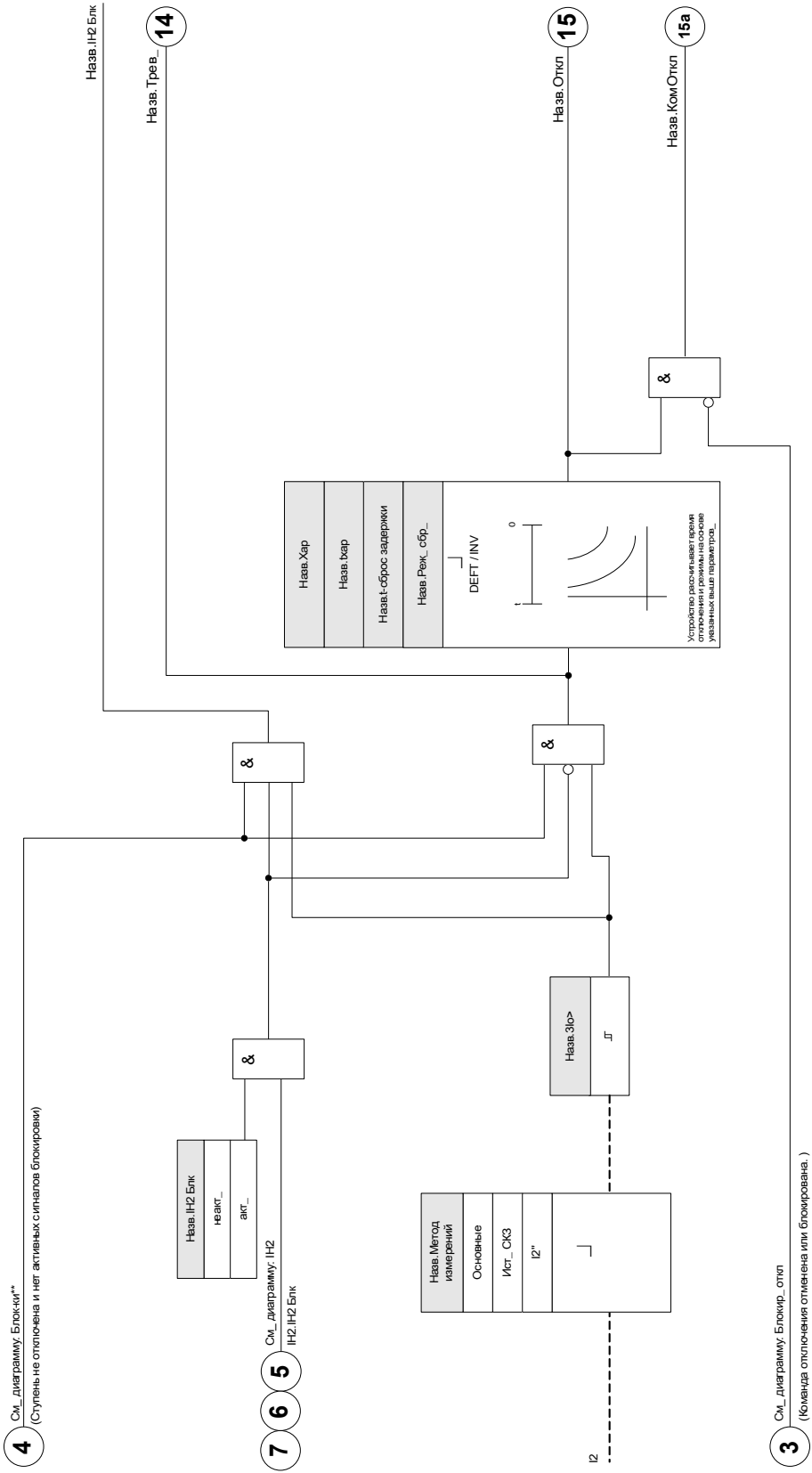

Ввод в эксплуатацию: перегрузка по току отрицательной последовательности

Тестируемый объект

Сигналы, которые необходимо измерить для каждой функции токовой защиты: пороговые значения, общее время отключения (рекомендуется) или же коэффициенты задержки отключения и падения.

ПРИМЕЧАНИЕ

Рекомендуется измерять общее время отключения вместо измерения задержки отключения. Задержка отключения устанавливается заказчиком. Общее время отключения измеряется на сигнальном контакте выключателя (не на релейном выходе!).

Общее время отключения: = задержка отключения (см. погрешности и допуски ступеней защиты) + время срабатывания выключателя (около 50 мс).

Информация о времени отключения выключателя приводится в технических характеристиках и прочей технической документации, выпускаемой предприятием-изготовителем автоматического выключателя.

Необходимые средства:

- Источник тока
- Амперметры
- таймер.

Описание процедуры:

Проверьте пороговые значения

Чтобы получить ток отрицательной последовательности, измените последовательность чередования фаз на выводах источника тока (при вращении по часовой стрелке – на вращение против часовой стрелки и наоборот).

При каждой проверке подавайте ток, превышающий порог для активации функции, приблизительно на 3–5 %. После этого проверяйте пороговые значения.

Проверка общего времени задержки отключения (рекомендация)

Измерьте общее время отключения на вспомогательных контактах выключателя (отключение выключателя).

Измерение задержки отключения (измерение производится на релейном выходе)

Измерьте задержку отключения на контакте релейного выхода.

Измерение коэффициента падения

Уменьшите силу тока до 97 % от величины срабатывания функции отключения и измерьте коэффициент падения.

Успешные результаты проверки

Значения измерений общего времени задержки отключения и отдельных значений времени задержки, порогов и коэффициентов падения должны соответствовать значениям, указанным в списке настроек. Допустимые отклонения и допуски указаны в технических данных.

Защита по току с пуском по напряжению [51C]*

* = доступно только для устройств, которые обеспечивают измерение напряжения.

Если короткое замыкание произошло вблизи генератора, величина напряжения может резко уменьшиться. С помощью **адаптивных параметров** (см. главу «Параметры») время отключения и характеристики отключения можно изменить по выходному сигналу элемента защиты по напряжению (в зависимости от порогового значения). Это устройство может переключиться с кривой нагрузки на кривую сбоя (в зависимости от времени отключения, кривых отключения и режимов сброса).

Выполните следующие действия.

- Ознакомьтесь с разделом «Адаптивные параметры» в главе «Параметры».
- Проведите планирование работы устройства и установите все необходимые элементы защиты от пониженного напряжения.
- Проведите планирование работы устройства и установите все необходимые элементы защиты от повышенного напряжения.
- Установите **адаптивные параметры** элемента защиты от максимального тока в соответствующих наборах параметров (например, множитель кривой, тип кривой и т.п.)
- Произведите назначение аварийного сигнала пониженного напряжения в **глобальных параметрах** таким образом, чтобы он служил сигналом активации соответствующего **набора адаптивных параметров** элемента защиты от максимального тока, который необходимо изменить.
- Проведите проверку работы устройства путем пусконаладочных испытаний.

Особые примечания по измерительным трансформаторам тока на землю

Элементы:

Защита от замыкания на землю

Функциональное описание

Измерение тока на землю обычно выполняется с помощью суммирующего трансформатора тока (стержневого симметричного трансформатора тока), через сердечник которого проходят все проводники (фазы) трехфазного тока.

Необходимо учитывать, что настройки тока замыкания на землю основаны на номинальном первичном токе суммирующего трансформатора (**In**) ТТ, а не на токе полной нагрузки или коэффициенте трансформации фазового ТТ. Например, при настройке срабатывания 0,10 аварийный сигнал или команда отключения подается при фактическом возникновении тока утечки на землю 5 А на первичной стороне ТТ при использовании суммирующего трансформатора тока с коэффициентом трансформации 50:5.

Данная функция применима только в заземленных системах. Возврат тока через землю обычно происходит с нейтрали вторичной обмотки трансформатора питания. Заземление через сопротивление допустимо, если уровень тока короткого замыкания достаточен для того чтобы защитное устройство могло его обнаружить.

ТТ тока на землю, обеспечивающие чувствительную защиту при высокоомных замыканиях на землю, может

быстро перейти в насыщение при высокой силе тока короткого замыкания в системе с глухо заземленной нейтралью. Снизить проблему насыщения можно путем снижения нагрузки трансформатора. Между ТТ тока на землю и реле нужно использовать провода, проложенные кратчайшим путем с максимально возможным сечением. Само реле имеет очень низкую нагрузку, обычно намного меньше, чем проводка.

Прочие варианты - суммирование фазных токов по схеме Холм Грина на измерительном входе для ТТ на землю - требуют намного большей уставки времени задержки для обнаружения короткого замыкания, чтобы избежать ошибочных отключений. Таким образом, чувствительность не будет такой же, как при использовании ТТ, с подавлением потока.

Если используются схема Холм Грина, настройка ТТ тока на землю должна быть такой же, как первичного тока фазового ТТ. Пользователь должен установить высокую уставку отключения при КЗ во избежание ошибочных отключений вследствие погрешностей коэффициента ТТ, третьей гармоники, определенных более высоких гармоник и прочих погрешностей измерения. Необходимо контролировать измеряемый ток утечки на землю при различных состояниях нагрузки, чтобы обеспечить хороший разрыв между токами, вызванными погрешностями и настройкой $50R [x]$ для отключения при токах утечки на землю. Необходимо также контролировать фазовые ТТ, которые при запуске двигателя тоже могут перейти в насыщение. Насыщение вызывает высокий суммарный ток и отключение при коротком замыкании.

Ток замыкания на землю – замыкание на землю [50N/G, 51N/G]

Доступные элементы:
[3Io\[1\]](#) [3Io\[2\]](#) [3Io\[3\]](#) [3Io\[4\]](#)



При использовании блокировки от бросков тока намагничивания для предотвращения ошибочного отключения задержка отключения, используемая функциями защиты от токов замыкания на землю, должна составлять не менее 30 мс.



Все элементы токов утечки на землю имеют идентичную структуру.



Данный модуль может работать с наборами адаптивных параметров. Изменение значений параметров, входящих в наборы параметров, происходит динамически при помощи наборов адаптивных параметров. Обратитесь к главе «Параметры/Наборы адаптивных параметров».

Следующая таблица содержит варианты применения элементов защиты от максимального тока на землю

Применение модуля защиты IE	Настройка	Опция
ANSI 50N/G – защита от максимального тока на землю, ненаправленная	Меню планирования устройства Настройка: ненаправленная	Режим измерения: фундаментальная величина/истинное среднеквадратичное значение
ANSI 51N/G – защита от короткого замыкания на землю, ненаправленная	Меню планирования устройства Настройка: ненаправленная	Режим измерения: фундаментальная величина/истинное среднеквадратичное значение

Режим измерения

Для всех защитных элементов можно задать выполнение измерения на основе «базового значения» или «истинного среднеквадратичного значения».

Для каждого элемента можно настраивать следующие характеристики:

- ДБП (UMZ) – *определенное время – максимальный ток*
- НИНВ (IEC/AMZ) – *IEC, стандартная обратнозависимая характеристика*
- ВИНВ (IEC/AMZ) – *IEC, большая обратнозависимая характеристика*
- ДИНВ (IEC/AMZ) – *IEC, длительная обратнозависимая характеристика выдержки времени*
- ОХЗ (IEC/AMZ) – *IEC, очень большая обратнозависимая характеристика*
- СИНВ (ANSI/AMZ) – *ANSI, умеренная обратнозависимая характеристика*
- ВИНВ (ANSI/AMZ) – *ANSI, большая обратнозависимая характеристика*
- ОХЗ (ANSI/AMZ) – *ANSI, очень большая обратнозависимая характеристика*
- RINV – *обратнозависимая характеристика R*
- RXIDG
- Пологая термическая характеристика
- IT
- I2T
- I4T
-

Объяснение:

t = Выдержка времени на отключение

t-хар = Множитель времени/коэффициент характеристики отключения.

Диапазон значений зависит от выбранной кривой отключения устройства.

3Io = Ток короткого замыкания

3Io> = При превышении величины срабатывания начинается отсчет паузы до отключения.

Направление работы элемента зависит от положения точки «звезды» электросети и от угла между напряжением нулевой последовательности и током КЗ на землю. Остаточное напряжение можно измерить с помощью соответствующего трансформатора (с обмоткой da-dn – ранее e-n) или рассчитать, если трансформаторы напряжения соединены «звездой».

Ток утечки на землю может измеряться либо напрямую через трансформатор кабельного типа, либо с помощью соединения по схеме Холмгрена. Ток утечки на землю может также рассчитываться по фазным токам, но это возможно только в том случае, если фазные токи не обусловлены соединением по схеме «звезда».

Это устройство может также опционально комплектоваться чувствительным измерительным входом для измерения тока утечки на землю (в разработке).

ДБП – определенное время – максимальный ток

DEFT

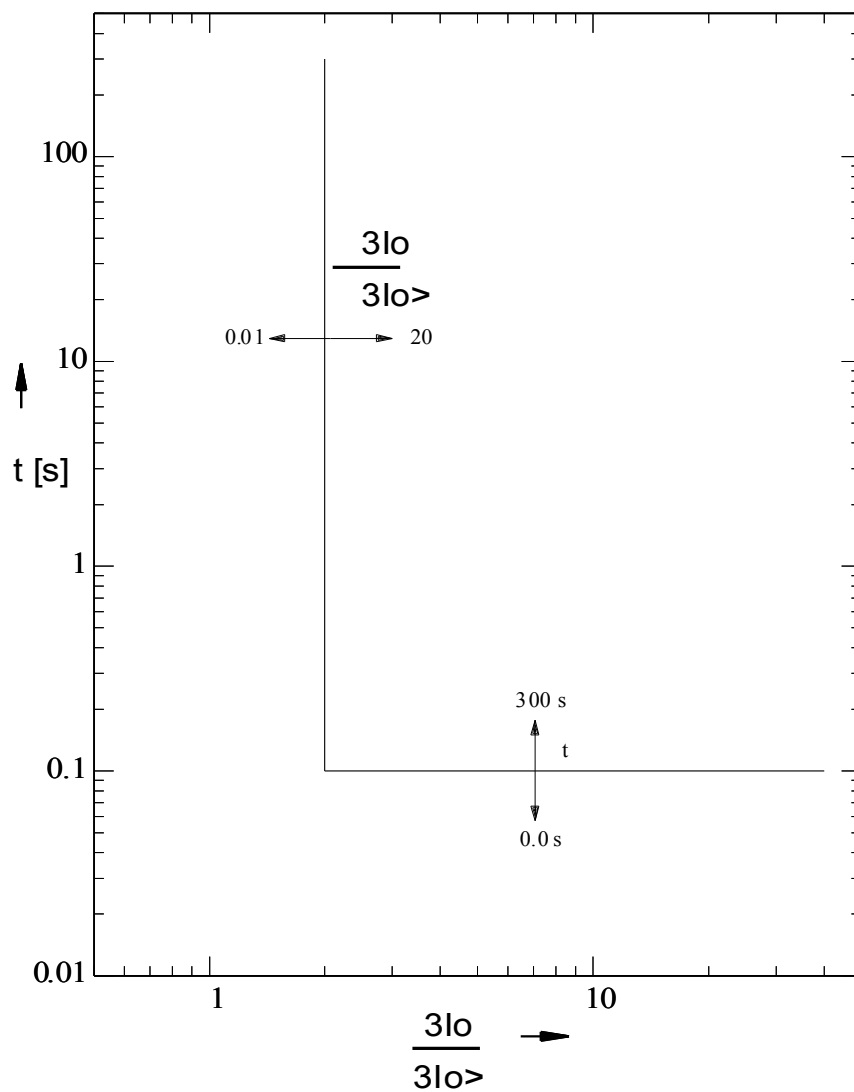

IEC, стандартная обратзависимая характеристика

ПРИМЕЧАНИЕ Доступны различные режимы сброса:
сброс по характеристике, выдержке времени или мгновенному значению.

Примечание. Для $I_G > 20 \cdot I_{G>}$ убывание кривой прекращается, значения t не изменяют величины в течение $I_G = 20 \cdot I_{G>}$.

»Хар« = IEC NINV

Сброс

$$t = \frac{0,14}{1 - \left(\frac{3I_0}{3I_{0>}}\right)^2} \cdot t_{хар}$$

Если: $\frac{3I_0}{3I_{0>}} < 1$

Откл

$$t = \frac{0,14}{\left(\frac{3I_0}{3I_{0>}}\right)^{0,02} - 1} \cdot t_{хар}$$

Если: $1 < \frac{3I_0}{3I_{0>}} \leq 20$

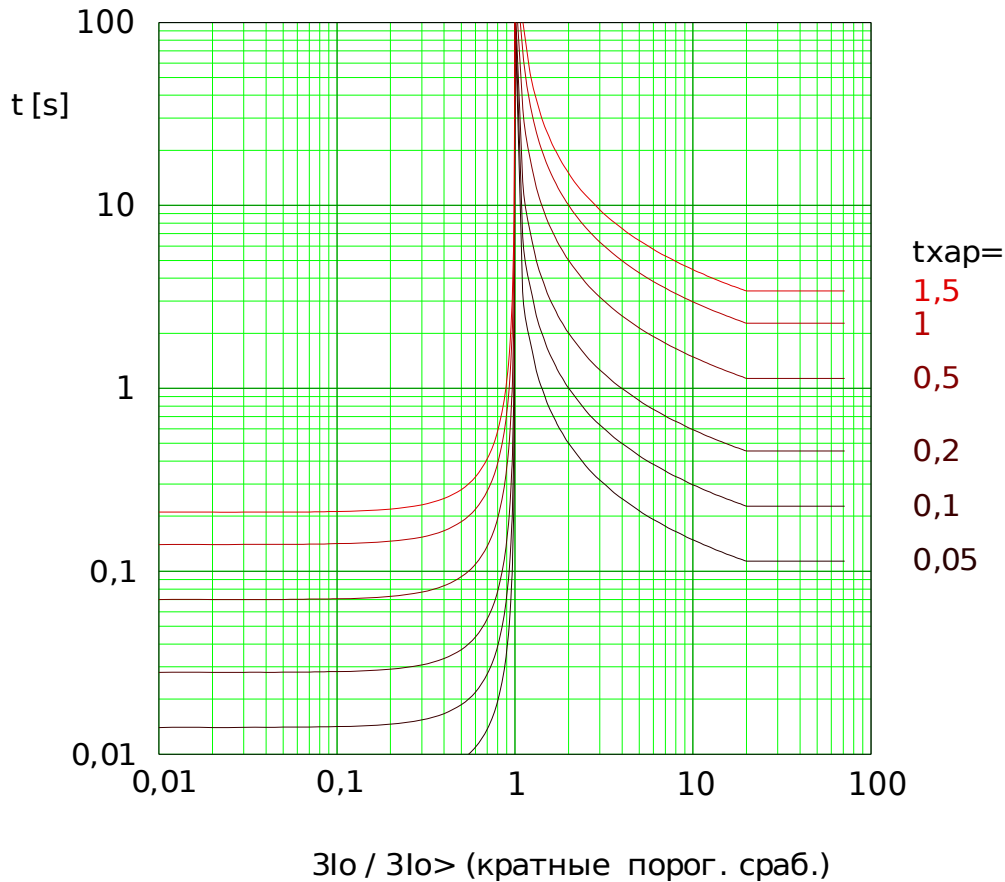

Edoc_Z01

IEC, большая обратнозависимая характеристика

ПРИМЕЧАНИЕ Доступны различные режимы сброса:
сброс по характеристике, выдержке времени или мгновенному значению.

Примечание. Для $I_G > 20 \cdot I_{G>}$ убывание кривой прекращается, значения t не изменяют величины в течение $I_G = 20 \cdot I_{G>}$.

»Хар« = IEC VINV

Сброс

$$t = \frac{13,5}{1 - \left(\frac{3I_0}{3I_{0>}}\right)^2} \cdot t_{xap}$$

Если: $\frac{3I_0}{3I_{0>}} < 1$

Откл

$$t = \frac{13,5}{\frac{3I_0}{3I_{0>}} - 1} \cdot t_{xap}$$

Если: $1 < \frac{3I_0}{3I_{0>}} \leq 20$

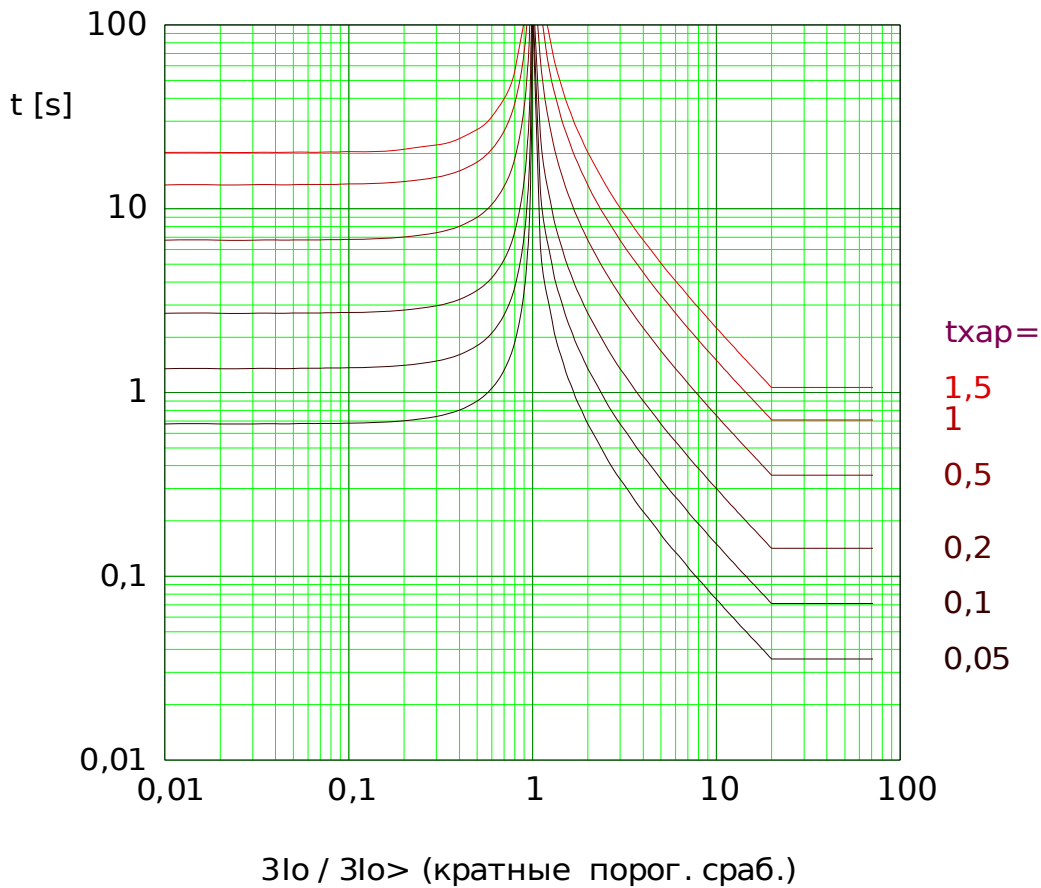

Edoc_Z02

IEC, очень большая обратнозависимая характеристика

ПРИМЕЧАНИЕ

Доступны различные режимы сброса:
сброс по характеристике, выдержке времени или мгновенному значению.

Примечание. Для $I_G > 20 \cdot I_{G>}$ убывание кривой прекращается, значения t не изменяют величины в течение $I_G = 20 \cdot I_{G>}$.

»Хар« = IEC EINV

Сброс

$$t = \frac{80}{1 - \left(\frac{3I_0}{3I_{0>}}\right)^2} \cdot t_{хар}$$

Если: $\frac{3I_0}{3I_{0>}} < 1$

Откл

$$t = \frac{80}{\left(\frac{3I_0}{3I_{0>}}\right)^2 - 1} \cdot t_{хар}$$

Если: $1 < \frac{3I_0}{3I_{0>}} \leq 20$

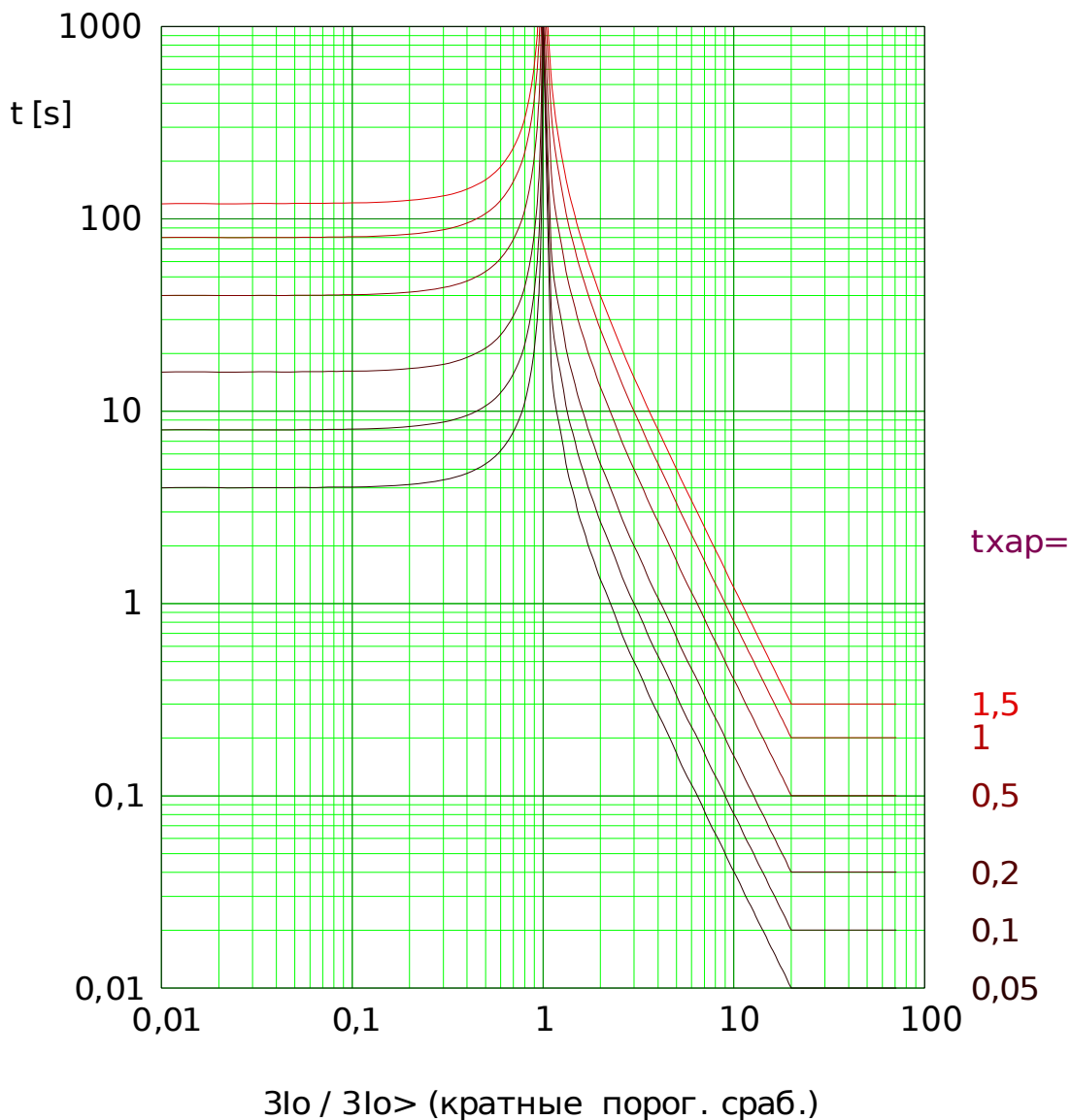

IEC, длительная обратнозависимая характеристика выдержки времени

ПРИМЕЧАНИЕ Доступны различные режимы сброса:
сброс по характеристике, выдержке времени или мгновенному значению.

Примечание. Для $I_G > 20 \cdot I_{G>}$ убывание кривой прекращается, значения t не изменяют величины в течение $I_G = 20 \cdot I_{G>}$.

»Хар« = IEC LINV

Сброс

$$t = \frac{120}{1 - \left(\frac{I_G}{I_{G>}}\right)^2} \cdot t_{хар}$$

Если: $\frac{I_G}{I_{G>}} < 1$

Откл

$$t = \frac{120}{\frac{I_G}{I_{G>}} - 1} \cdot t_{хар}$$

Если: $1 < \frac{I_G}{I_{G>}} \leq 20$

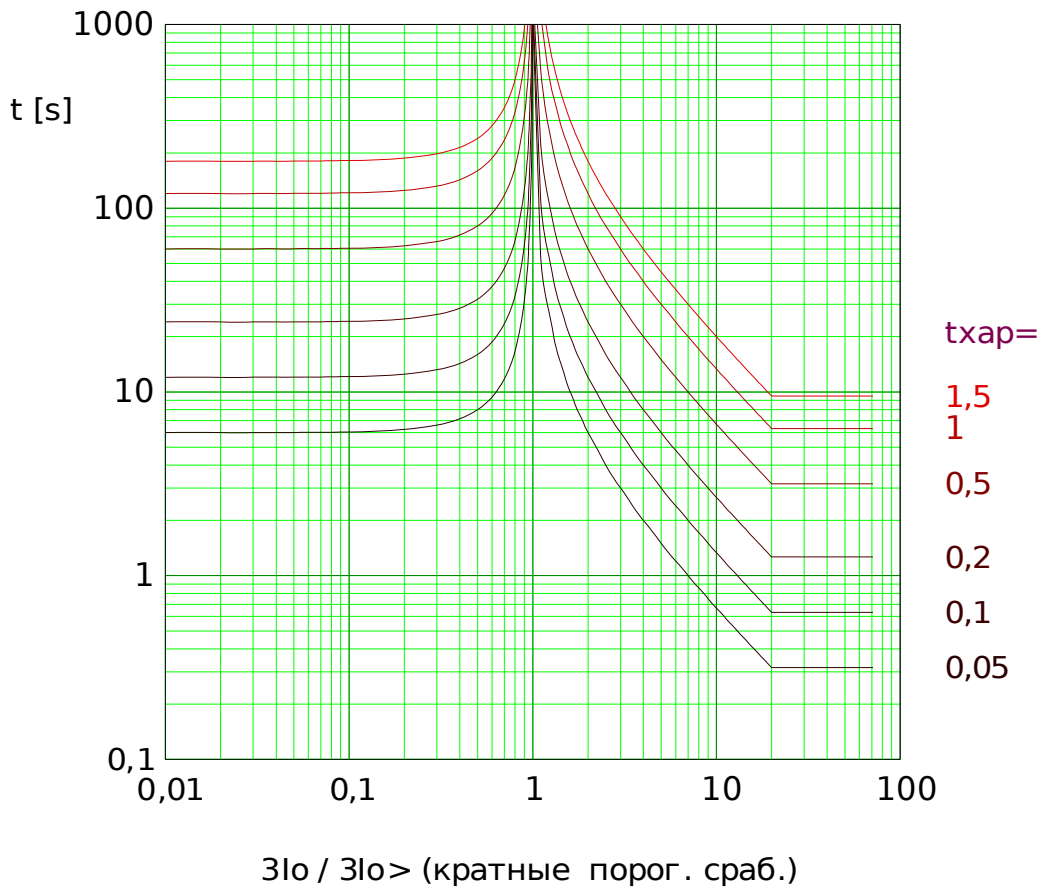

Edoc_Z03

ANSI, умеренная обратзависимая характеристика

ПРИМЕЧАНИЕ Доступны различные режимы сброса:
сброс по характеристике, выдержке времени или мгновенному значению.

Примечание. Для $I_G > 20 \cdot I_{G>}$ убывание кривой прекращается, значения t не изменяют величины в течение $I_G = 20 \cdot I_{G>}$.

»Хар« = ANSI MINV

Сброс

$$t = \frac{4,85}{1 - \left(\frac{3I_0}{3I_{0>}}\right)^2} \cdot t_{хар}$$

Если: $\frac{3I_0}{3I_{0>}} < 1$

Откл

$$t = \left(\frac{0,0515}{\left(\frac{3I_0}{3I_{0>}}\right)^{0,02} - 1} + 0,1140 \right) \cdot t_{хар}$$

Если: $1 < \frac{3I_0}{3I_{0>}} \leq 20$

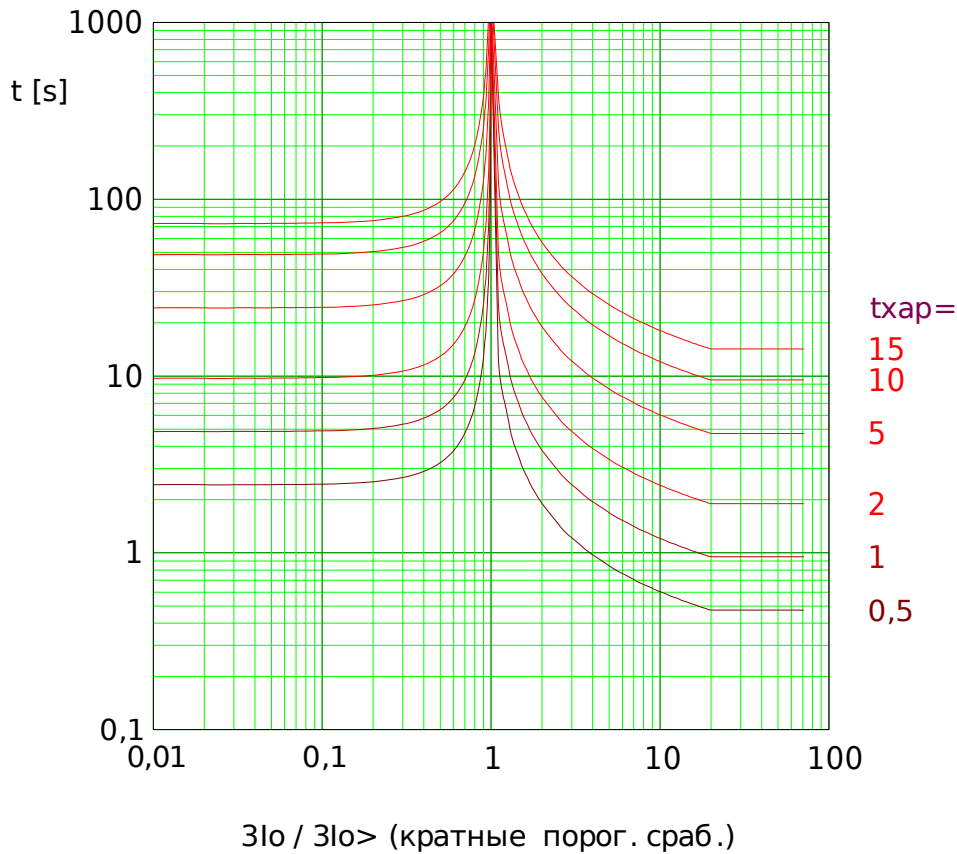

Edoc_Z05

ANSI, большая обратная зависимость характеристика

ПРИМЕЧАНИЕ Доступны различные режимы сброса:
сброс по характеристике, выдержке времени или мгновенному значению.

Примечание. Для $I_G > 20 \cdot I_{G>}$ убывание кривой прекращается, значения t не изменяют величины в течение $I_G = 20 \cdot I_{G>}$.

»Хар« = ANSI VINV

Сброс

$$t = \frac{21,6}{1 - \left(\frac{3I_0}{3I_{0>}}\right)^2} \cdot t_{хар}$$

Если: $\frac{3I_0}{3I_{0>}} < 1$

Откл

$$t = \left(\frac{19,61}{\left(\frac{3I_0}{3I_{0>}}\right)^2 - 1} + 0,491 \right) \cdot t_{хар}$$

Если: $1 < \frac{3I_0}{3I_{0>}} \leq 20$

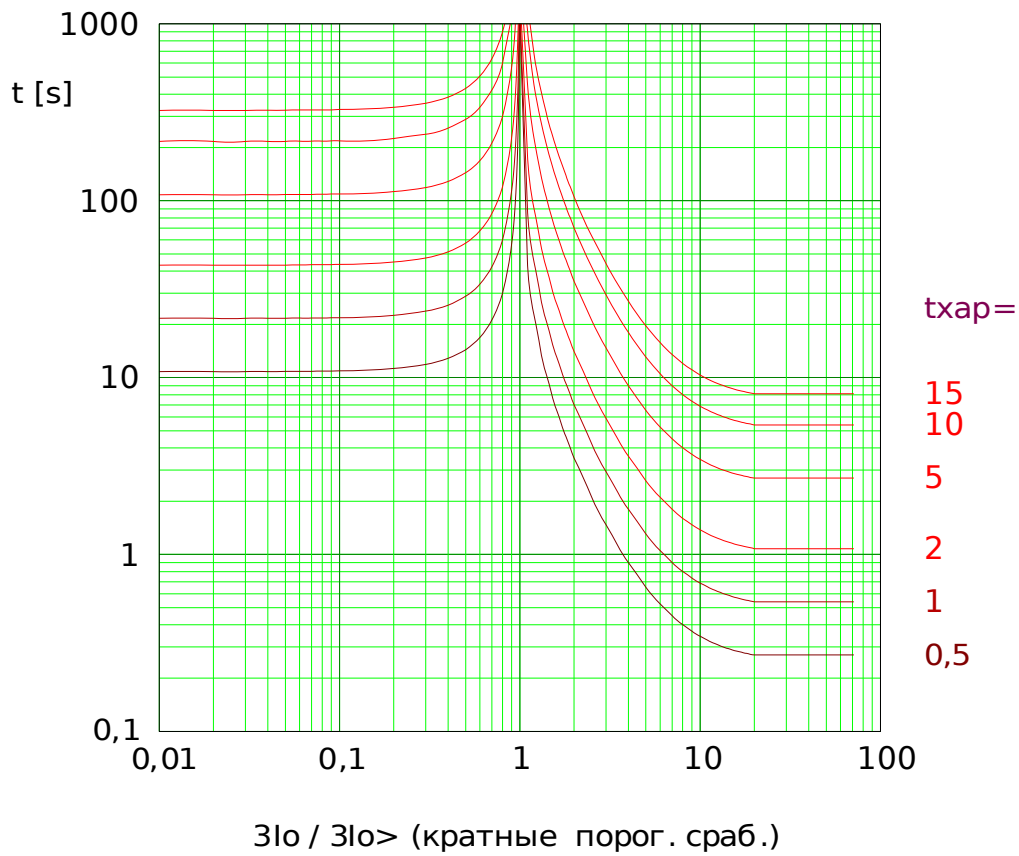

Edoc_Z06

ANSI, очень большая обратнозависимая характеристика

ПРИМЕЧАНИЕ Доступны различные режимы сброса:
сброс по характеристике, выдержке времени или мгновенному значению.

Примечание. Для $I_G > 20 \cdot I_{G>}$ убывание кривой прекращается, значения t не изменяют величины в течение $I_G = 20 \cdot I_{G>}$.

»Хар« = ANSI EINV

Сброс

$$t = \frac{29,1}{1 - \left(\frac{3I_0}{3I_{0>}}\right)^2} \cdot t_{хар}$$

Если: $\frac{3I_0}{3I_{0>}} < 1$

Откл

$$t = \left(\frac{28,2}{\left(\frac{3I_0}{3I_{0>}}\right)^2 - 1} + 0,1217 \right) \cdot t_{хар}$$

Если: $1 < \frac{3I_0}{3I_{0>}} \leq 20$

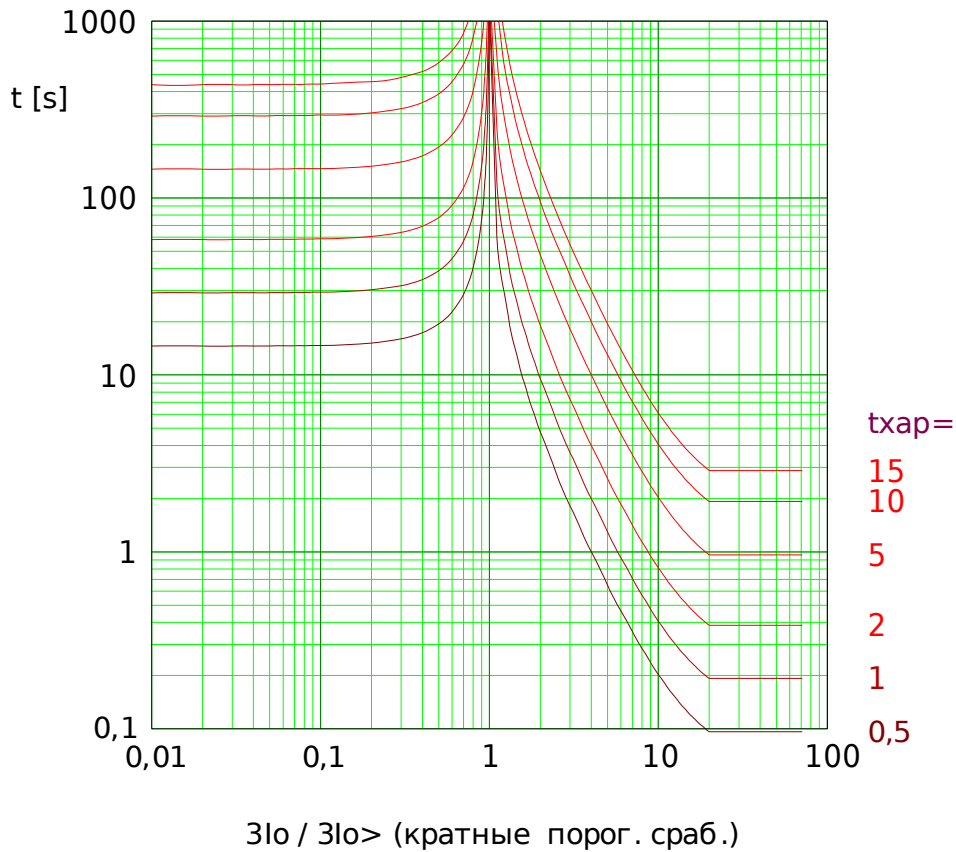

Edoc_Z07

Обратнозависимая характеристика R

ПРИМЕЧАНИЕ Доступны различные режимы сброса:
сброс по характеристике, выдержке времени или мгновенному значению.

Примечание. Для $I_G > 20 \cdot I_{G>}$ убывание кривой прекращается, значения t не изменяют величины в течение $I_G = 20 \cdot I_{G>}$.

»Хар« = RINV

Сброс

$$t = \frac{1,0}{1 - \left(\frac{3I_0}{3I_{0>}}\right)^2} \cdot t_{хар}$$

Если: $\frac{3I_0}{3I_{0>}} < 1$

Откл

$$t = \frac{1,0}{0,339 - 0,236 \cdot \left(\frac{3I_0}{3I_{0>}}\right)^{-1}} \cdot t_{хар}$$

Если: $1 < \frac{3I_0}{3I_{0>}} \leq 20$

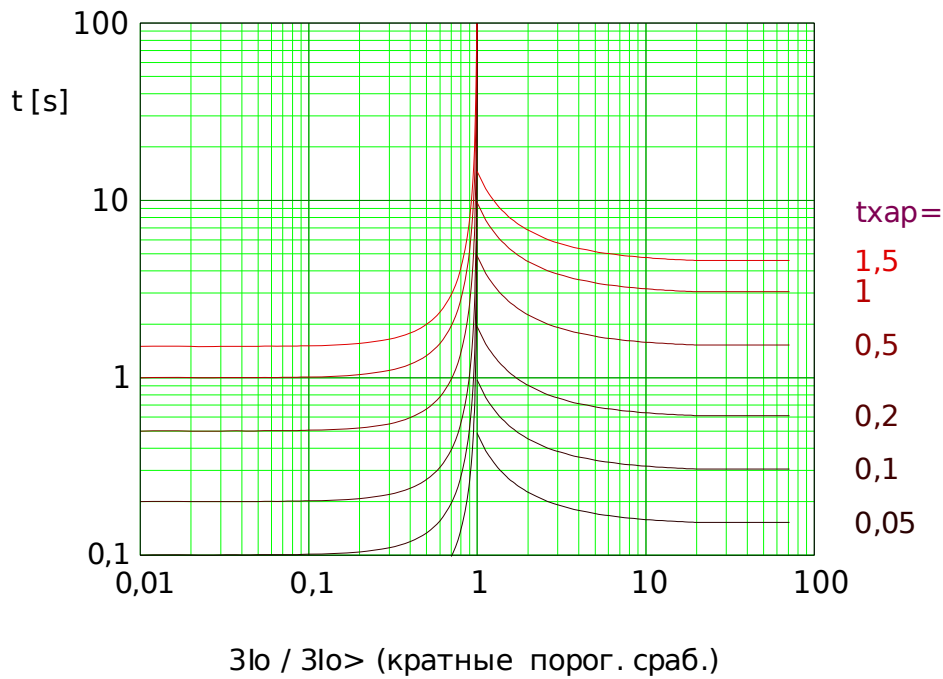

RXIDG

ПРИМЕЧАНИЕ Доступны различные режимы сброса:
сброс по характеристике, выдержке времени или мгновенному значению.

Примечание. Убывание кривой прекращается при значении $t = 0,02$ с, уровень кривой не меняется при более высоких значениях I_G .

»Хар« = RXIDG

Откл

$$t = 5.8 - 1.35 \cdot \ln \left(\frac{3I_0}{3I_{0>} \cdot t_{хар}} \right)$$

Если: $1 < \frac{3I_0}{3I_{0>}}$ И $t \geq 0,02$ с

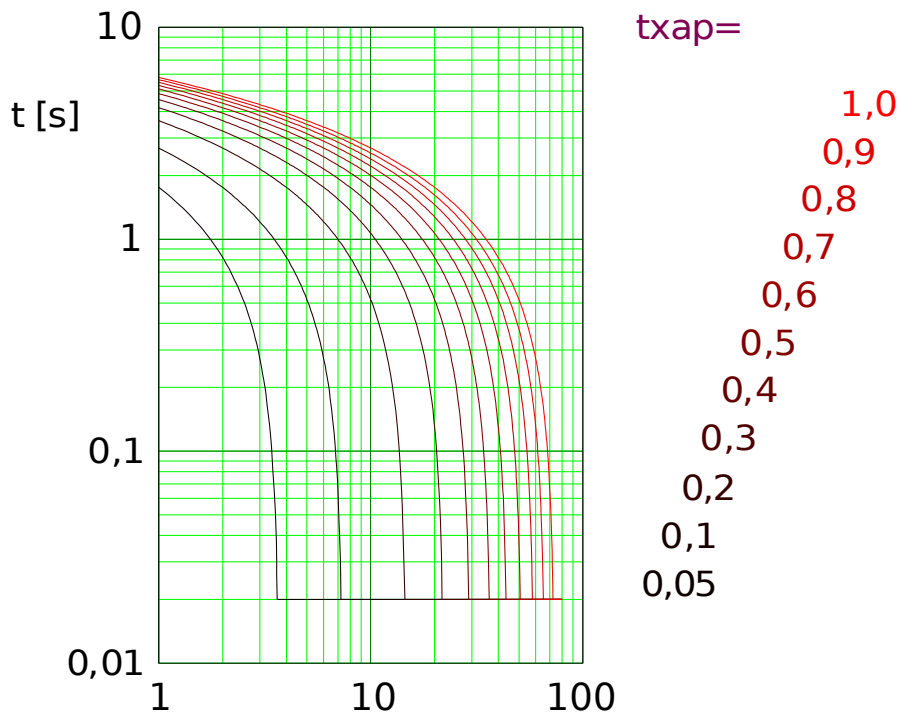

$3I_0 / 3I_{0>}$ (кратные порог. сраб.)

Edoc_Z13

Пологая термическая кривая

ПРИМЕЧАНИЕ Доступны различные режимы сброса:
сброс по характеристике, выдержке времени или мгновенному значению.

»Хар« = Thermal Flat

Сброс

$$t = (5 \cdot 1^2) \cdot t_{хар}$$

Если: $\frac{I_{lo}}{I_{ном}} < 1$

Откл

$$t = (5 \cdot 1^0) \cdot t_{хар}$$

Если: $1 < \frac{I_{lo}}{I_{ном}}$

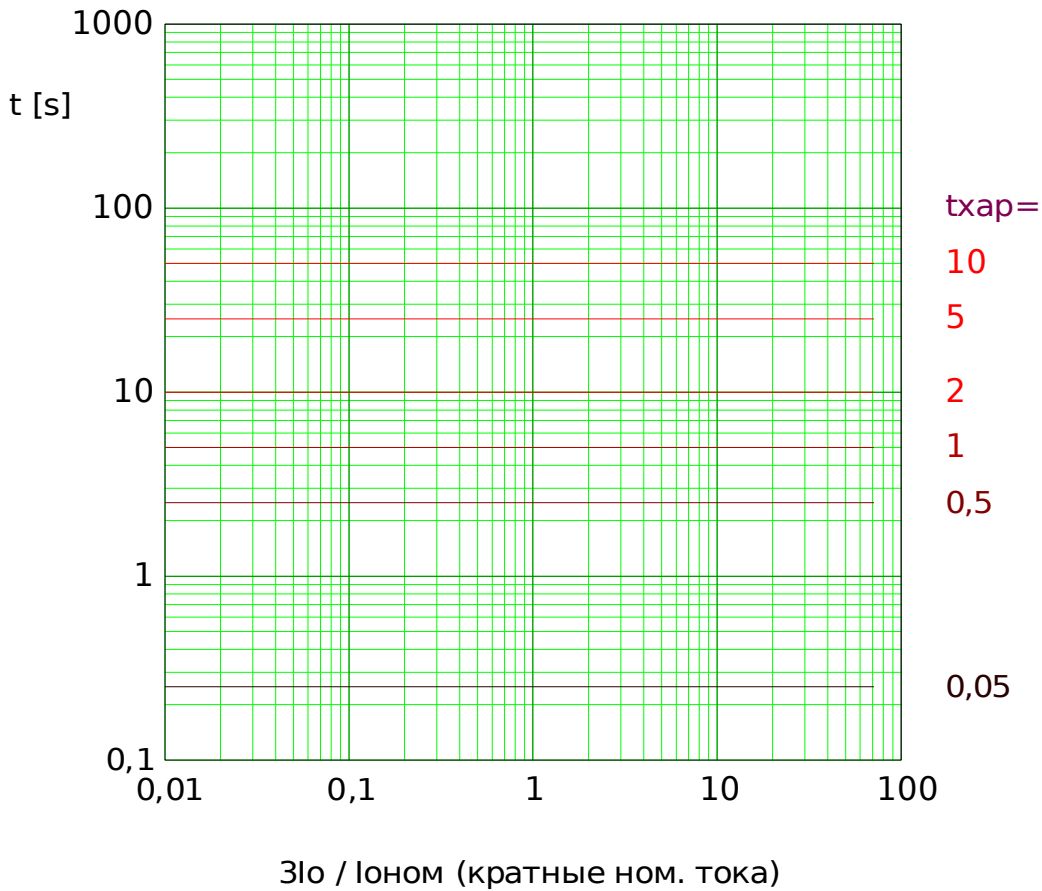

Edoc_Z08

Пологая кривая IT

ПРИМЕЧАНИЕ Доступны различные режимы сброса:
сброс по характеристике, выдержке времени или мгновенному значению.

»Хар« = IT

Сброс

$$t = (5 \cdot 1^2) \cdot t_{хар}$$

Если: $\frac{I_{lo}}{I_{ном}} < 1$

Откл

$$t = \frac{5 \cdot 1^1}{\left(\frac{I_{lo}}{I_{ном}}\right)^1} \cdot t_{хар}$$

Если: $1 < \frac{I_{lo}}{I_{ном}}$

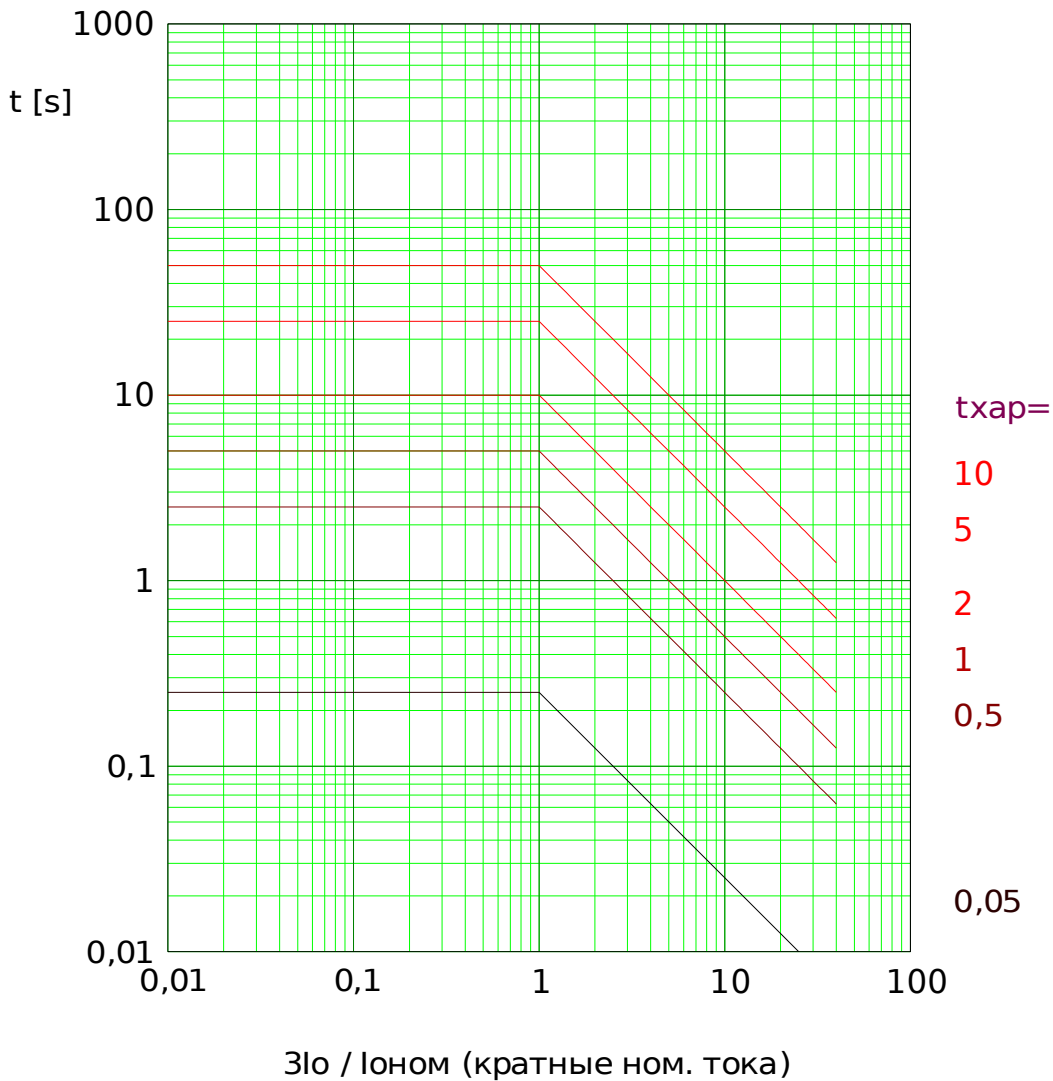

Edoc_Z09

Пологая кривая I2T

ПРИМЕЧАНИЕ Доступны различные режимы сброса:
сброс по характеристике, выдержке времени или мгновенному значению.

»Хар« = I2T

Сброс

$$t = (5 \cdot 1^2) \cdot t_{хар}$$

Откл

$$t = \frac{5 \cdot 1^2}{\left(\frac{I_{lo}}{I_{ном}}\right)^2} \cdot t_{хар}$$

Если: $\frac{I_{lo}}{I_{ном}} < 1$

Если: $1 < \frac{I_{lo}}{I_{ном}}$

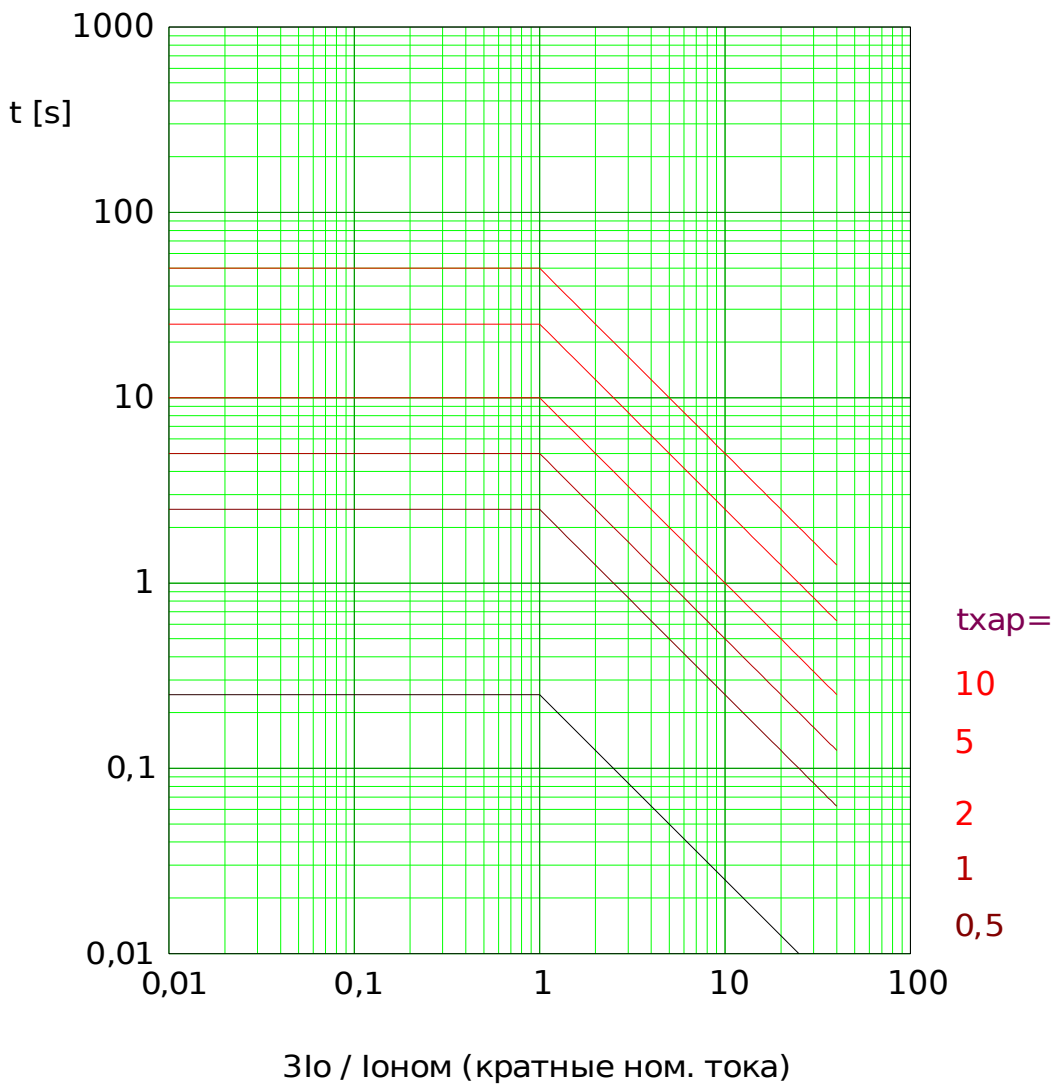

Edoc_Z10

Пологая кривая I4T

ПРИМЕЧАНИЕ Доступны различные режимы сброса:
сброс по характеристике, выдержке времени или мгновенному значению.

»Хар« = I4T

Сброс

$$t = (5 \cdot 1^2) \cdot t_{хар}$$

Откл

$$t = \frac{5 \cdot 1^4}{\left(\frac{I_{lo}}{I_{ном}}\right)^4} \cdot t_{хар}$$

Если: $\frac{I_{lo}}{I_{ном}} < 1$

Если: $1 < \frac{I_{lo}}{I_{ном}}$

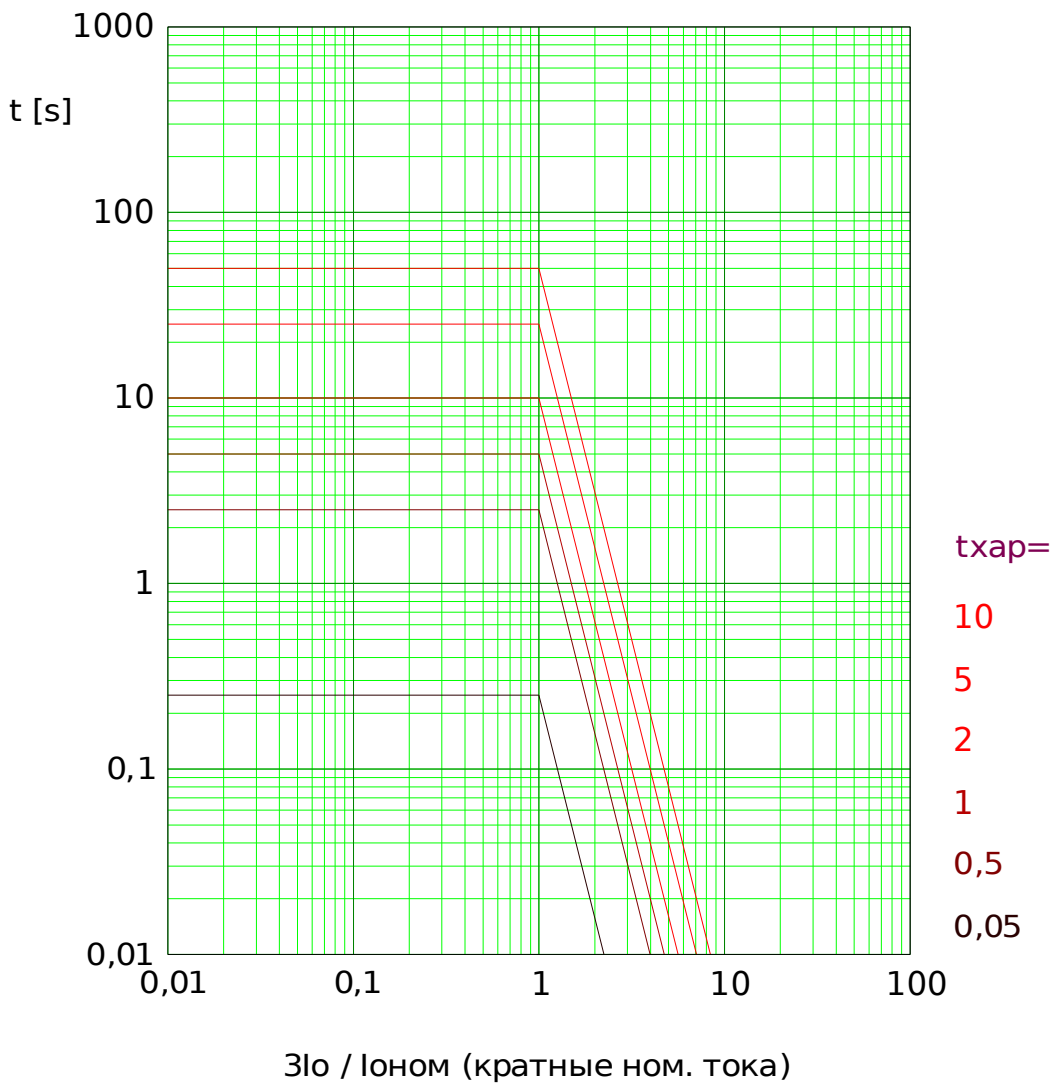

Edoc_Z11

3[0]1[...][n]



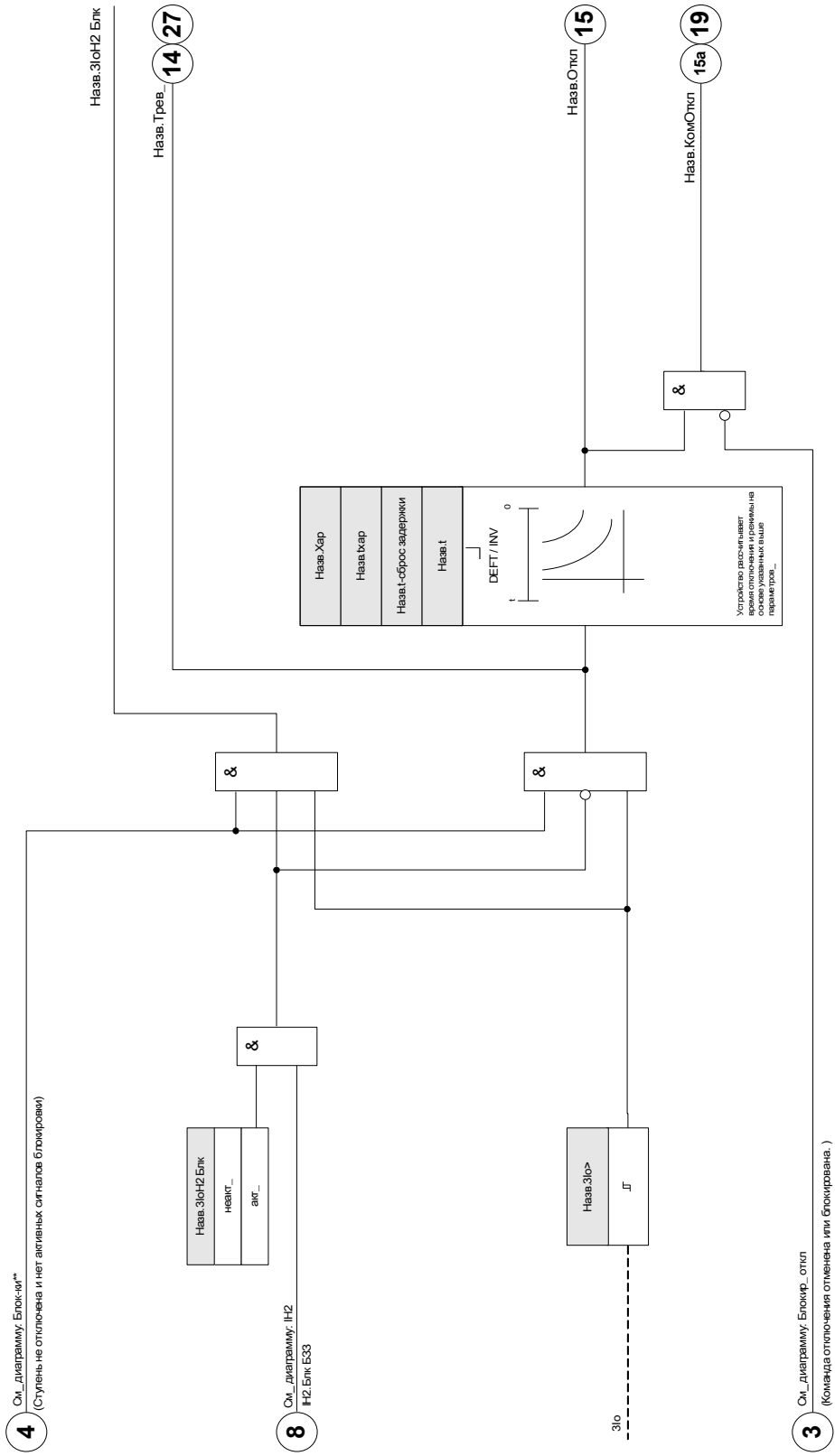

Назв = 3[0]1[...][n]







Параметры модуля защиты от замыкания на землю, используемые при планировании работы устройства



Параметр	Описание	Варианты значений	По умолчанию	Путь в меню
Реж_ 	Режим	не исп_, ненаправленн_	не исп_	[Планир_ устр_]

Общие параметры защиты модуля защиты от замыкания на землю

Параметр	Описание	Диапазон уставок	По умолчанию	Путь в меню
ВнБлк1 	Внешняя блокировка модуля, в случае если блокировка активирована (разрешена) в пределах набора параметров и если состояние назначенного сигнала - «Истина».	1..n_ Спис_назн_	.-	[Парам_защиты /Глоб_пар_защ_ /I-защ_ /ЗIo[1]]
ВнБлк2 	Внешняя блокировка модуля, в случае если блокировка активирована (разрешена) в пределах набора параметров и если состояние назначенного сигнала - «Истина».	1..n_ Спис_назн_	.-	[Парам_защиты /Глоб_пар_защ_ /I-защ_ /ЗIo[1]]
ВнБлк при ЗапДвиг 	Внешняя блокировка модуля, если назначенный сигнал имеет состояние «истина». При этом модуль можно заблокировать на этапе запуска двигателя.	1..n_ Ком Откл	.-	[Парам_защиты /Глоб_пар_защ_ /I-защ_ /ЗIo[1]]
ВнБлк КомОткл 	Внешняя блокировка команды отключения модуля/ступени, в случае если блокировка активирована (разрешена) в пределах набора параметров и если состояние назначенного сигнала - «Истина».	1..n_ Спис_назн_	.-	[Парам_защиты /Глоб_пар_защ_ /I-защ_ /ЗIo[1]]
Вн рев блок 	Внешняя блокировка модуля путем включения внешней обратной блокировки, в случае если блокировка активирована (разрешена) в пределах набора параметров и если состояние назначенного сигнала - «Истина».	1..n_ Спис_назн_	.-	[Парам_защиты /Глоб_пар_защ_ /I-защ_ /ЗIo[1]]

Параметр	Описание	Диапазон уставок	По умолчанию	Путь в меню
Ад_Набор 1 	Назначение Адаптивный параметр 1	Ад_Набор	.-	[Парам_защиты /Глоб_пар_защ_ /I-защ_ /ЗIo[1]]
Ад_Набор 2 	Назначение Адаптивный параметр 2	Ад_Набор	.-	[Парам_защиты /Глоб_пар_защ_ /I-защ_ /ЗIo[1]]
Ад_Набор 3 	Назначение Адаптивный параметр 3	Ад_Набор	.-	[Парам_защиты /Глоб_пар_защ_ /I-защ_ /ЗIo[1]]
Ад_Набор 4 	Назначение Адаптивный параметр 4	Ад_Набор	.-	[Парам_защиты /Глоб_пар_защ_ /I-защ_ /ЗIo[1]]

Параметры группы уставок модуля защиты от замыкания на землю

Параметр	Описание	Диапазон уставок	По умолчанию	Путь в меню
Функция 	Постоянное включение или выключение модуля/ступени.	неакт_ акт_	неакт_	[Парам_защиты /<1..4> /I-защ_ /ЗIo[1]]
ВНБлк Фнк 	Включить (разрешить) или выключить (запретить) блокировку модуля/ступени. Этот параметр имеет силу только если соответствующему общему параметру защиты присвоен сигнал. Если сигнал принимает значение «истина», то такие модули/ступени будут заблокированы, если значение параметра «ВНБлкФнк=Активен».	неакт_ акт_	неакт_	[Парам_защиты /<1..4> /I-защ_ /ЗIo[1]]

Параметр	Описание	Диапазон уставок	По умолчанию	Путь в меню
 <p>Вн рев блок функ</p>	<p>Включить (разрешить) или выключить (запретить) блокировку модуля/ступени. Этот параметр имеет силу только если соответствующему общему параметру защиты присвоен сигнал. Если сигнал принимает значение «Истина», то такие модули/ступени будут заблокированы, если значение параметра «ВнРевБлокФунк=Активен».</p>	<p>неакт_, акт_</p>	<p>неакт_</p>	<p>[Парам_защиты /<1..4> /I-защ_ /3Io[1]]</p>
 <p>БлкКомОткл</p>	<p>Постоянная блокировка команды отключения модуля/ступени.</p>	<p>неакт_, акт_</p>	<p>неакт_</p>	<p>[Парам_защиты /<1..4> /I-защ_ /3Io[1]]</p>
 <p>ВНБлк КомОткл Фнк</p>	<p>Включить (разрешить) или выключить (запретить) блокировку модуля/ступени. Этот параметр имеет силу только если соответствующему общему параметру защиты присвоен сигнал. Если сигнал принимает значение «Истина», то такие модули/ступени будут заблокированы, если значение параметра «ВНБлкКомСраб Фнк=Активен».</p>	<p>неакт_, акт_</p>	<p>неакт_</p>	<p>[Парам_защиты /<1..4> /I-защ_ /3Io[1]]</p>
 <p>3I источ</p>	<p>Выбор используемого значения тока на землю - измеренное или рассчитанное.</p>	<p>чувствительно е измерение, измерено, рассчитано</p>	<p>рассчитано</p>	<p>[Парам_защиты /<1..4> /I-защ_ /3Io[1]]</p>
 <p>Метод измерений</p>	<p>Метод измерений: базовый, СКЗ или 3-я гармоника (только реле защиты генератора)</p>	<p>Основные, Ист_ СКЗ</p>	<p>Основные</p>	<p>[Парам_защиты /<1..4> /I-защ_ /3Io[1]]</p>
 <p>Измер. схем контр.</p>	<p>Включение контроля измерительной цепи падения потенциала. Если контроль измерительной цепи падения потенциала (например, LOP, VTS) передает сигнал (из-за неисправности предохранителя), модуль блокируется.</p> <p>Доступна только, если устройство оборудовано измерительной схемой контроля.</p>	<p>неакт_</p>	<p>неакт_</p>	<p>[Парам_защиты /<1..4> /I-защ_ /3Io[1]]</p>

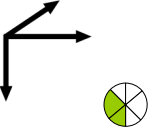
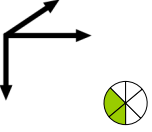
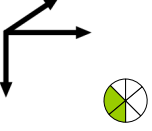
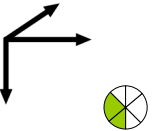
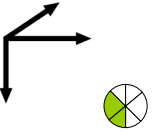
Параметр	Описание	Диапазон уставок	По умолчанию	Путь в меню
3Io> 	При превышении величины срабатывания происходит пуск модуля/ступени.	0.02 - 20.00Inом	0.02Inом	[Парам_защиты /<1..4> /I-защ_ /3Io[1]]
IGs> 	Если величина срабатывания превышена, модуль/ступень будет запущена.	0.002 - 2.000Inом	0.02Inом	[Парам_защиты /<1..4> /I-защ_ /3Io[1]]
Хар 	Характеристика	DEFT, IEC NINV, IEC VINV, IEC EINV, IEC LINV, RINV, ANSI MINV, ANSI VINV, ANSI EINV, Thermal Flat, IT, I2T, I4T, RXIDG	DEFT	[Парам_защиты /<1..4> /I-защ_ /3Io[1]]
t 	Выдержка времени на отключение Доступно только если: Характеристика = Независимая от тока характеристика времени отключения	0.00 - 300.00с	0.00с	[Парам_защиты /<1..4> /I-защ_ /3Io[1]]
txар 	Множитель времени/коэффициент характеристики отключения. Диапазон значений зависит от выбранной кривой отключения устройства. Доступно только если: Характеристика = ИНВЕРСИЯ Или Характеристика = Thermal Flat Или Характеристика = IT Или Характеристика = I2T Или Характеристика = I4T Или Характеристика = RXIDG	0.02 - 20.00	1	[Парам_защиты /<1..4> /I-защ_ /3Io[1]]

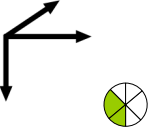
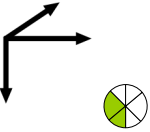
Параметр	Описание	Диапазон уставок	По умолчанию	Путь в меню
Реж_сбр_ 	Режим сброса Доступно только если: Характеристика = ИНВЕРСИЯ Или Характеристика = Thermal Flat Или Характеристика = IT Или Характеристика = I2T Или Характеристика = I4T Или Характеристика = RXIDG	мгновенный, задержка, рассчитано	мгновенный	[Парам_защиты /<1..4> /I-защ_ /3Io[1]]
t-сброс задержки 	Сброс задержки для неустойчивых неисправностей фазы (только инверсные характеристики) Доступно только если: Характеристика = ИНВЕРСИЯ Или Характеристика = Thermal Flat Или Характеристика = IT Или Характеристика = I2T Или Характеристика = I4T Или Характеристика = RXIDG Дост_ только если:Реж_сбр_ = задержка	0.00 - 60.00с	0.00с	[Парам_защиты /<1..4> /I-защ_ /3Io[1]]

Состояния входов модуля защиты от замыкания на землю

Имя	Описание	Назначение через
ВнБлк1-Вх	Состояние входного модуля: Внешняя блокировка1	[Парам_защиты /Глоб_пар_защ_ /I-защ_ /3Io[1]]
ВнБлк2-Вх	Состояние входного модуля: Внешняя блокировка2	[Парам_защиты /Глоб_пар_защ_ /I-защ_ /3Io[1]]
ВнБлк КомОткл-Вх	Состояние входного модуля: Внешняя блокировка команды отключения	[Парам_защиты /Глоб_пар_защ_ /I-защ_ /3Io[1]]
Вн рев блок-Вх	Состояние входного модуля: Внешняя обратная блокировка	[Парам_защиты /Глоб_пар_защ_ /I-защ_ /3Io[1]]
Ад_Набор1-Вх	Состояние входного модуля: Адаптивный параметр1	[Парам_защиты /Глоб_пар_защ_ /I-защ_ /3Io[1]]

Имя	Описание	Назначение через
Ад_Набор2-Вх	Состояние входного модуля: Адаптивный параметр2	[Парам_ защиты /Глоб_ пар_ защ_ /I-защ_ /ЗIo[1]]
Ад_Набор3-Вх	Состояние входного модуля: Адаптивный параметр3	[Парам_ защиты /Глоб_ пар_ защ_ /I-защ_ /ЗIo[1]]
Ад_Набор4-Вх	Состояние входного модуля: Адаптивный параметр4	[Парам_ защиты /Глоб_ пар_ защ_ /I-защ_ /ЗIo[1]]

Сигналы модуля защиты от замыкания на землю (состояния выходов)

Сигнал	Описание
акт_	Сигнал: Активный
ВнБлк	Сигнал: Внешняя блокировка
Вн рев блок	Сигнал: Внешняя обратная блокировка
Блк КомОткл	Сигнал: Блокировка команды отключения
ВнБлк КомОткл	Сигнал: Внешняя блокировка команды отключения
Трев_	Сигнал: Сигнал тревоги тока на землю
Откл	Сигнал: Отключение
КомОткл	Сигнал: Команда отключения
Акт_Ад_Набор	Активный адаптивный параметр
НабПоУм	Сигнал: Набор параметров по умолчанию
Ад_Набор 1	Сигнал: Адаптивный параметр 1
Ад_Набор 2	Сигнал: Адаптивный параметр 2
Ад_Набор 3	Сигнал: Адаптивный параметр 3
Ад_Набор 4	Сигнал: Адаптивный параметр 4

Значение счетчика защиты от замыкания на землю

Значение	Описание	По умолчанию	Размер	Путь в меню
Число тревог	Число аварийных сигналов с момента последнего квитирования	0	0 - 9999999999	[Работа /Истор /Трев Сч]

Значение	Описание	По умолчанию	Размер	Путь в меню
КоличКомОткл	КоличКомОткл	0	0 - 9999999999	[Работа /Истор /КомОткСч]

Ввод в эксплуатацию: Защита по току замыкания на землю – ненаправленная [50N/G, 51N/G]

Проведите проверку ненаправленного модуля защиты по току замыкания на землю аналогично модулю ненаправленной защиты от максимального фазового тока.

$I2>$ и $\%I2/I1>$ — несбалансированная нагрузка [46]

Элементы:
 $I2>[1]$, $I2>[2]$

Модуль защиты от несимметрии токов $I2>$ работает подобно модулю защиты от несимметрии напряжений $V012$. Токи положительной и отрицательной последовательности рассчитываются из 3-фазных токов. Уставка ($I2>$ или $I2/FLA$) определяет минимальную рабочую величину тока $I2$, необходимую для работы функции 46. Это гарантирует, что у реле будет достаточное основание инициировать отключение реле при несимметрии токов. Параметр $\%I2/I1$ — это настройка для определения несимметрии токов. Она определяется отношением тока отрицательной последовательности к току положительной последовательности $\%I2/I1$.

ПРИМЕЧАНИЕ

Все модули защиты от несимметрии токов $I2>$ имеют одинаковую структуру.

Условием для отключения этого модуля является то, что ток отрицательной последовательности $I2$ выше заданного порогового значения I (если настроено) процентное значение несимметрии токов выше заданного значения $\%I2/I1$. Модуль инициирует отключение, если данное условие выполняется в течение конкретного времени задержки отключения.

Для настройки данного времени задержки отключения доступны два параметра: определенная характеристика времени (ДБП, для которой задержка отключения является настраиваемой величиной) и обратная характеристика (ИНВ, по которой задержка времени рассчитывается).

Параметр *CurrentBase* определяет, является пороговым значением настройка $I2>$ или $I2/FLA$. Это номинальное значение ($I2>$ или $I2/FLA$) представляет собой допустимую непрерывную несимметрию токов нагрузки. Ее указывают как I_n (для *CurrentBase* *равного* номиналу устройства) или I_b (для *CurrentBase* *равного* номиналу защищаемого объекта).

Принцип работы характеристики определенного времени (ДБП) следующий.

- Модуль отключится, если в течение времени задержки отключения (заданного в качестве параметра из группы уставок t) ток отрицательной последовательности $I2$ будет выше порогового значения I (если настроено) процентное значение несимметрии токов будет выше заданного значения $\%I2/I1$.

Принцип работы обратной характеристики времени (ИНВ) следующий.

- Защитным устройством постоянно рассчитывается тепловая энергия θ защищаемого объекта. Это происходит всегда, независимо от аварийных сигналов и сигналов отключения. Модуль отключится, если в течение времени задержки отключения t_{trip} (которое зависит от θ) будут выполнены все следующие условия.
 1. Ток отрицательной последовательности $I2$ будет выше заданного порогового значения ($I2>$ или $I2/FLA$),
 2. процентное значение несимметрии токов будет выше заданного значения $\%I2/I1$ (если для $\%I2/I1$ будет задано значение *Активно*) и
 3. рассчитанное значение тепловой энергии θ превысит максимальное значение θ_{max} , рассчитанное с учетом уставки K в качестве функции тепловой нагрузки.
- Для $\theta = 0$ время задержки отключения рассчитывается следующим образом:

для *CurrentBase* *равного* номиналу устройства

для *CurrentBase* *равного* номиналу защищаемого объекта

$$t_A = \frac{K \cdot I_n^2}{I_2^2 - I_{2>}^2} \quad \left| \quad t_A = \frac{K \cdot I_b^2}{I_2^2 - I_{2/FLA}^2}$$

где

t_{trip} = задержка отключения в секундах,

K = тепловая нагрузка объекта при работе при 100 % несимметрии токов нагрузки.
Это внутреннее свойство защищаемого объекта, следовательно, его нужно указать как уставку (параметр из группы уставок K).

I_{nb} = номинальный ток, если *CurrentBase равно* номиналу устройства, = номинальный ток защищаемого объекта, если *CurrentBase равно* номиналу защищаемого объекта.

I_2 = токи несимметричной нагрузки I_2 (рассчитанные на основе измеренных значений тока),

$I_{2>}$ = уставка $I_{2>}$, если *CurrentBase равно* номиналу устройства, = уставка I_2/FLA , если *CurrentBase равно* номиналу защищаемого объекта.

- При наличии остаточного нагрева ($\theta > 0$) задержка отключения t_{trip} соответственно сокращается, чтобы отключение происходило раньше.
- Если токи несимметричной нагрузки I_2 **превышают** пороговое значение $I_{2>}$, предполагается, что объект **нагревается**. Для расчета тепловой энергии на этом этапе вводится значение тока I_2 :

$$\theta(t) = \theta_{0,cool} + f \cdot \int |\vec{I}_2|^2 dt$$

$\theta(t)$ = фактическая величина тепловой энергии,

$\theta_{0,охл.}$ = исходное значение в начале фазы нагревания, т. е. тепловая энергия в конце последней фазы охлаждения (или = 0, если завершилась последняя фаза охлаждения, см. ниже, или если фазы охлаждения еще не было),

f = коэффициент масштабирования.

- Если токи несимметричной нагрузки I_2 **меньше** порогового значения ($I_{2>}$ или I_2/FLA), предполагается, что объект **охлаждается**. Расчет тепловой энергии на этом этапе проводится с учетом константы охлаждения. Данная константа является еще одним внутренним свойством защищаемого объекта, следовательно, его нужно указать как уставку (параметр из группы уставок $t-cool$):

$$\theta(t) = \theta_{0,heat} \cdot e^{-\frac{t}{t_{cool}}}$$

$\theta(t)$ = фактическая величина тепловой энергии,

$\theta_{0,нагр.}$ = исходное значение в начале фазы охлаждения, т. е. тепловая энергия в конце последней фазы нагревания,

$t_{охл.}$ = свойство объекта, уставка $t-cool$.

- Фаза охлаждения всегда продолжается, пока значение I_2 ниже порогового значения, т. е. показатель $\theta(t)$ рассчитывается постоянно (только после того как значение показателя $\theta(t)$ опустится ниже $0,01 \cdot \theta_{max}$, расчет прекратится и показатель θ сбрасывается до 0, т. е. последующая фаза нагревания начинается при исходном значении $\theta_{0,охл.}$ **равном 0**.)

ПРИМЕЧАНИЕ

Тепловая энергия представляет собой вспомогательный показатель, и ее значение рассчитывается и поддерживается внутренней системой, т. е. она не отображается ИЧМ, и ее невозможно извлечь ни через один протокол связи.

46[1]...[n]



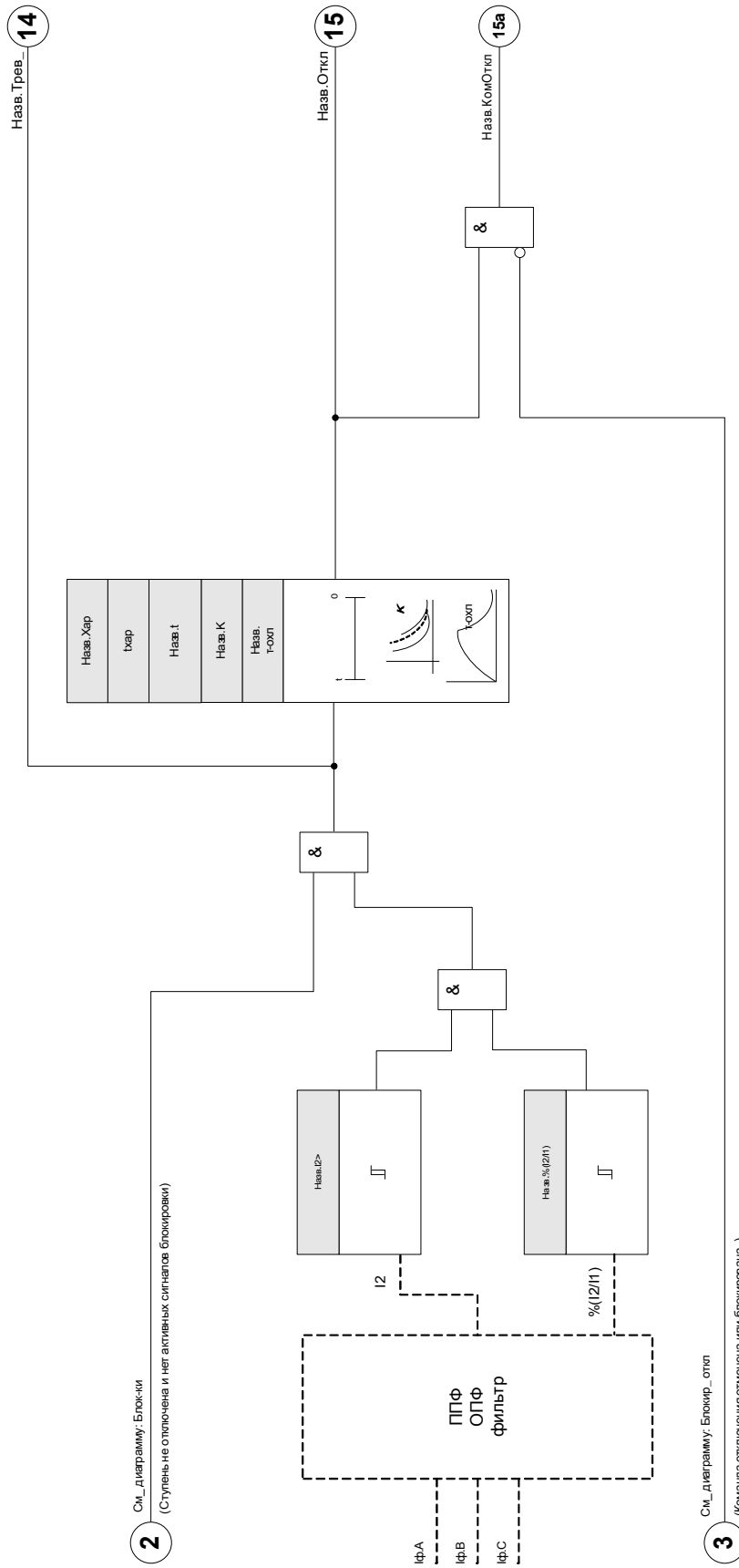

Назв = 46[1]...[n]







Параметры модуля защиты от несимметрии токов, используемые при планировании работы устройства







Параметр	Описание	Варианты значений	По умолчанию	Путь в меню
Реж_ 	Режим	не исп_, исп	I2>[1]: исп I2>[2]: не исп_	[Планир_ устр_]

Общие параметры защиты модуля защиты от несимметрии токов

Параметр	Описание	Диапазон уставок	По умолчанию	Путь в меню
ВнБлк1 	Внешняя блокировка модуля, в случае если блокировка активирована (разрешена) в пределах набора параметров и если состояние назначенного сигнала - «Истина».	1..n_ Спис_назн_	.-	[Парам_защиты /Глоб_пар_защ_ /I-защ_ /I2>[1]]
ВнБлк2 	Внешняя блокировка модуля, в случае если блокировка активирована (разрешена) в пределах набора параметров и если состояние назначенного сигнала - «Истина».	1..n_ Спис_назн_	.-	[Парам_защиты /Глоб_пар_защ_ /I-защ_ /I2>[1]]
ВнБлк при ЗапДвиг 	Внешняя блокировка модуля, если назначенный сигнал имеет состояние «истина». При этом модуль можно заблокировать на этапе запуска двигателя.	1..n_ Ком Откл	I2>[1]: ДПуск.Несим м пуск блок I2>[2]: -.-	[Парам_защиты /Глоб_пар_защ_ /I-защ_ /I2>[1]]
ВнБлк КомОткл 	Внешняя блокировка команды отключения модуля/ступени, в случае если блокировка активирована (разрешена) в пределах набора параметров и если состояние назначенного сигнала - «Истина».	1..n_ Спис_назн_	.-	[Парам_защиты /Глоб_пар_защ_ /I-защ_ /I2>[1]]

Группы уставки параметров модуля защиты от несимметрии токов

Параметр	Описание	Диапазон уставок	По умолчанию	Путь в меню
Функция 	Постоянное включение или выключение модуля/ступени.	неакт_, акт_	неакт_	[Парам_защиты /<1..4> /I-защ_ /I2>[1]]
ВнБлк Фнк 	Включить (разрешить) или выключить (запретить) блокировку модуля/ступени. Этот параметр имеет силу только если соответствующему общему параметру защиты присвоен сигнал. Если сигнал принимает значение «истина», то такие модули/ступени будут заблокированы, если значение параметра «ВнБлкФнк=Активен».	неакт_, акт_	неакт_	[Парам_защиты /<1..4> /I-защ_ /I2>[1]]
БлкКомОткл 	Постоянная блокировка команды отключения модуля/ступени.	неакт_, акт_	неакт_	[Парам_защиты /<1..4> /I-защ_ /I2>[1]]
ВнБлк КомОткл Фнк 	Включить (разрешить) или выключить (запретить) блокировку модуля/ступени. Этот параметр имеет силу только если соответствующему общему параметру защиты присвоен сигнал. Если сигнал принимает значение «Истина», то такие модули/ступени будут заблокированы, если значение параметра «ВнБлкКомСраб Фнк=Активен».	неакт_, акт_	неакт_	[Парам_защиты /<1..4> /I-защ_ /I2>[1]]
I2> 	Уставка определяет минимальное рабочее значение величины тока I2 для работы функции 46. Это гарантирует, что реле будет инициировать отключение дисбаланса тока только при достаточных обстоятельствах. Это контролирующая функция, а не функция блокировки. Дост_ только если: I2>.Баз. ток = Номин_ значения устр_	0.01 - 4.00Iном	I2>[1]: 0.08Iном I2>[2]: 0.01Iном	[Парам_защиты /<1..4> /I-защ_ /I2>[1]]

Параметр	Описание	Диапазон уставок	По умолчанию	Путь в меню
 %(I2/I1)	Настройка %(I2/I1) - это настройка для определения дисбаланса тока. Она определяется отношением тока отрицательной последовательности к току положительной последовательности (% дисбаланса = I2/I1). Последовательность фаз будет учтена автоматически.	неакт_, акт_	неакт_	[Парам_защиты /<1..4> /I-защ_ /I2>[1]]
 %(I2/I1)	Настройка %(I2/I1) - это настройка для определения дисбаланса тока. Она определяется отношением тока отрицательной последовательности к току положительной последовательности (% дисбаланса = I2/I1). Последовательность фаз будет учтена автоматически. Доступно только если: %(I2/I1) = исп	2 - 40%	20%	[Парам_защиты /<1..4> /I-защ_ /I2>[1]]
 Хар	Характеристика	DEFT, INV	DEFT	[Парам_защиты /<1..4> /I-защ_ /I2>[1]]
 t	Выдержка времени на отключение Доступно только если: Характеристика = Независимая от тока характеристика времени отключения	0.00 - 300.00с	0.00с	[Парам_защиты /<1..4> /I-защ_ /I2>[1]]
 К	Данная настройка является обратной последовательностью константы возможности. Данное значение обычно предоставляет производитель генератора. Доступно только если: Характеристика = ИНВЕРСИЯ	1.00 - 200.00с	10.0с	[Парам_защиты /<1..4> /I-защ_ /I2>[1]]
 τ-охл.	Если ток обратной последовательности падает ниже величины срабатывания, то принимается во внимание время охлаждения. Если нагрузка обратной последовательности снова превышает величину срабатывания, то накопление теплоты внутри электрического устройства может привести к ускоренному отключению. Доступно только если: Характеристика = ИНВЕРСИЯ	0.0 - 60000.0с	0.0с	[Парам_защиты /<1..4> /I-защ_ /I2>[1]]

Состояния входов модуля защиты от несимметрии токов

Имя	Описание	Назначение через
ВнБлк1-Вх	Состояние входного модуля: Внешняя блокировка1	[Парам_защиты /Глоб_пар_защ_ /I-защ_ /I2>[1]]
ВнБлк2-Вх	Состояние входного модуля: Внешняя блокировка2	[Парам_защиты /Глоб_пар_защ_ /I-защ_ /I2>[1]]
ВнБлк КомОткл-Вх	Состояние входного модуля: Внешняя блокировка команды отключения	[Парам_защиты /Глоб_пар_защ_ /I-защ_ /I2>[1]]

Сигналы модуля защиты от несимметрии токов (состояния выходов)

Сигнал	Описание
акт_	Сигнал: Активный
ВнБлк	Сигнал: Внешняя блокировка
Блк КомОткл	Сигнал: Блокировка команды отключения
ВнБлк КомОткл	Сигнал: Внешняя блокировка команды отключения
Трев_	Сигнал: Аварийный сигнал обратного чередования фаз
Откл	Сигнал: Отключение
КомОткл	Сигнал: Команда отключения

Значения счетчиков модуля защиты от несимметричного тока

Значение	Описание	По умолчанию	Размер	Путь в меню
Число тревог	Число аварийных сигналов с момента последнего квитирования	0	0 - 9999999999	[Работа /Истор /Трев Сч]
КоличКомОткл	КоличКомОткл	0	0 - 9999999999	[Работа /Истор /КомОткСч]

Ввод в эксплуатацию: Модуль защиты от несимметрии токов

Тестируемый объект:

Проверка функции защиты от тока обратной последовательности.

Необходимые средства:

- Источник трехфазного тока с регулируемой несимметрией токов
- Таймер.

Описание процедуры:

Проверка последовательности чередования фаз

- Убедитесь, что последовательность чередования фаз соответствует заданной в параметрах участка.
- Подайте на устройство трехфазный ток номинальной величины.
- Перейдите в меню Значения измерений.
- Проверьте значение измерений несимметричных токов I_2 . Значение измерений для величины I_2 должно быть равно нулю (в пределах допуска физических измерений).

ПРИМЕЧАНИЕ

Если отображаемая величина I_2 соответствует величине для симметричных номинальных токов, подаваемых на реле, это значит, что такая последовательность чередования фаз является обратной.

- Теперь отключите фазу ф.А.
- Повторно проверьте значение измерений несимметричных токов I_2 в меню Значения измерений. Значение измерения тока несимметричной нагрузки I_2 должно быть 33 %.
- Включите фазу ф.А и отключите фазу ф.В.
- Снова проверьте значение измерений несимметричных токов I_2 в меню Значения измерений. Значение измерения тока несимметричной нагрузки I_2 снова должно быть равно 33 %.
- Включите фазу ф.В и отключите фазу ф.С.
- Проверьте значение измерений несимметричных токов I_2 в меню «Значения измерений» еще раз. Значение измерения тока несимметричной нагрузки I_2 должно по-прежнему быть равно 33 %.

Проверьте задержку отключения:

- Подайте симметричный трехфазный ток на устройство (номинальной величины).
- Отключите фазу IL1 (пороговое значение *Порог* для I_2 должно быть ниже 33 %).
- Измерьте время отключения.

Текущее значение несимметрии токов I_2 составляет 1/3 отображающегося значения фазового тока.

Проверьте уставки

- Задайте минимальное значение $\%I2/I1$ (2 %) и произвольную уставку *Порог* (I2).
- Для проверки уставок необходимо подать ток на фазу А. Величина тока должна быть в три раза меньше, чем заданный *Порог* (I2).
- Подача питания только на фазу А дает результат $\%I2/I1 = 100$ %, поэтому первое условие $\%I2/I1 \geq 2$ % выполняется всегда.
- Теперь увеличьте ток фазы ф.А до активации реле.

Проверка коэффициента падения уставок

При отключении реле в предыдущей проверке уменьшите ток фазы А. Порог отпускания не должен быть выше, чем 0,97 от уставки.

Проверка $\%I2/I1$

- Задайте минимальное значение *Порог* (I2) ($0,01 \times I_n$) и задайте значение $\%I2/I1$ большим или равным 10 %.
- Подайте симметричный трехфазный ток на устройство (номинальной величины). Измеренное значение $\%I2/I1$ должно составлять 0 %.
- Теперь увеличьте ток фазы L1. При такой конфигурации уставка *Порог* (I2) должна быть достигнута до того, как показатель $\%I2/I1$ достигнет заданного значения коэффициента $\%I2/I1$.
- Продолжайте увеличивать ток фазы А до активации реле.

Проверка коэффициента падения $\%I2/I1$

Отключив реле в ходе предыдущей проверке, уменьшите ток фазы L1. Значение $\%I2/I1$ должно упасть на 1 % ниже уставки $\%I2/I1$.

Успешные результаты проверки

Измеренные значения задержки отключения, уставки и коэффициенты падения должны находиться в пределах допустимых отклонений и погрешностей, указанных в технических характеристиках устройства.

Тета — тепловая модель [49M, 49R]

Доступные элементы:

ТепМод

Общая информация — принцип использования

Тепловая защита и аварийные сигналы

Данное защитное устройство обеспечивает тепловую модель. Тепловая модель может работать с УТДС или без него. Прямые температурные отключения и аварийные сигналы на основании ТДС не зависят от тепловой модели. Без УТДС (если УТДС не подключен к защитному устройству или подключен, но не настроен для отключений тепловой защиты) защита тепловой модели основывается только на следующих настройках:

1. I_b, ток полной нагрузки;
2. ток блокировки ротора (ТЗР);
3. максимально допустимое время блокировки (Тс);
4. коэффициент k;
5. уставка отключения тепловой модели (если включена);
6. задержка отключения;
7. уставка аварийного сигнала тепловой модели (если включена);
8. задержка аварийного сигнала.

Первые четыре настройки (1–4) задают кривую максимального допустимого теплового предела защищенного оборудования, а остальные четыре настройки (5–8) определяют кривые теплового отключения и подачи аварийного сигнала по отношению к кривой теплового предела.

Математически кривую теплового предела можно выразить следующим образом.

$$Trip\ Time = \frac{I_{LR}^2 \cdot T_{LR}}{I_{ef}^2}, \text{ где } I_{ef} > k_{Factor} \cdot CT_{pri}$$

Если доступны прямые измерения температуры статора, тепловая модель будет модифицирована с учетом тепловой потери между статором и ротором. В результате двигатель сможет работать дольше в условиях перегрузки. Тепловая потеря выполняет функцию охлаждения. В определенной точке эффект охлаждения предотвратит повышение температуры, и используемая тепловая емкость достигнет некоторого устойчивого уровня, который может быть ниже предела отключения или подачи аварийного сигнала. Это эквивалентно увеличивает коэффициент k и сдвигает кривую отключения вправо.

Если используемая теплоемкость удерживается на уровне ниже уставки отключения, тепловая модель не подаст команду отключения. Во избежание перегрева защищенного оборудования должна быть включена функция прямого температурного отключения. Для эффективности температуры статора в тепловой модели должны выполняться следующие условия.

- Нужно настроить некоторые каналы ТДС для измерения температуры обмоток.
- Данные каналы ТДС должны быть доступны для функции отключения.

Кроме того, значение температуры хотя бы одной обмотки должно быть действительным.

Зная максимальную устойчивую температуру статора Θ_s (°C), можно рассчитать используемую тепловую емкость по следующей формуле.

$$TC_{Used} \% = \left(\frac{\Theta_S}{240} + \frac{I_{ef}^2 \cdot 50}{I_{LR}^2 \cdot T_{LR}} \right), \text{ где } I_{ef} > I_{th} \cdot FLA$$

Например, ILR = 6 · ТПН, TLR = 15 и уровень теплового отключения 100 %. Отношение между эффективной уставкой тока и температурой статора можно увидеть на кривой влияния температуры статора на уставку тока.

Кривая влияния температуры статора на уставку тока

Из графика видно, что чем ниже температура статора, тем выше эффективная уставка тока.

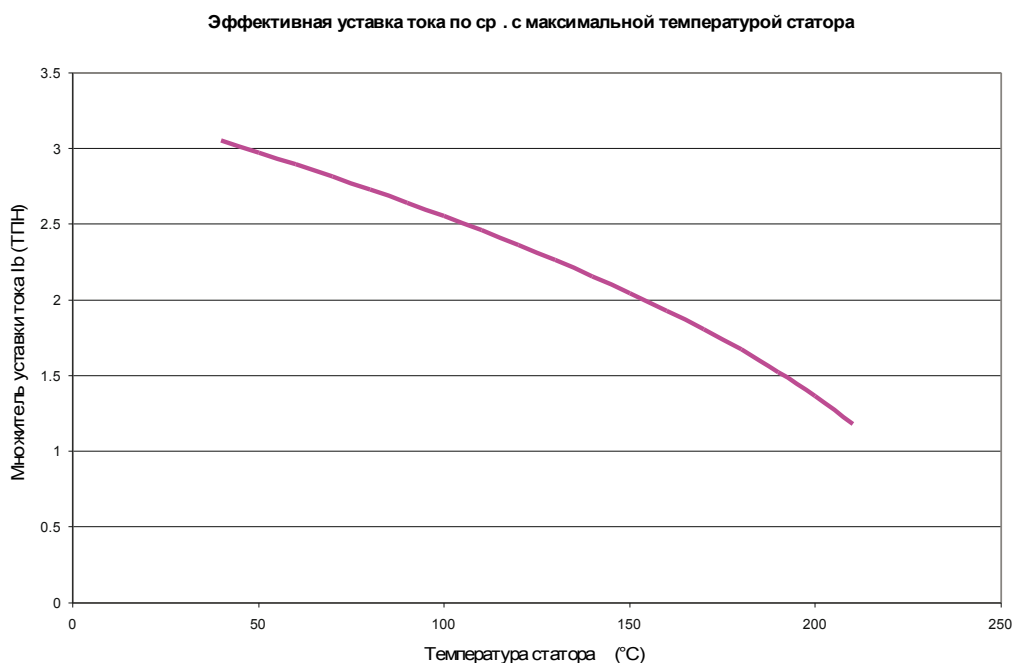

Без температуры статора при уставке тока $1,0 \cdot I_b$ (ТПН) и $2,0 \cdot I_b$ (ТПН) фазного тока статора тепловая модель будет использовать полную тепловую емкость в 139,54 с. Однако если температура статора составляет $100\text{ }^\circ\text{C}$ ($212\text{ }^\circ\text{F}$), уставка предельного тока отключения повышается до $2,55 \cdot I_b$ (ТПН) и используемая тепловая емкость достигнет устойчивого состояния 77,5 %. В результате тепловая модель никогда не подаст команду отключения в такой ситуации. Из данного примера видно, что ТДС статора позволяет двигателю работать в состоянии перегрузки. В этом случае должна быть включена функция прямого отключения при соответствующей температуре статора.

На графиках кривых отключения тепловой модели с ТДС и без него непомеченные линии — это кривые теплового предела, а помеченные линии — кривые отключения. Из кривой без ТДС видно, что можно изменить тепловую уставку тока для смещения верхней части кривой отключения вправо, чтобы позволить двигателю работать в условиях более высокой перегрузки, чем задано коэффициентом перегрузки. Из кривой с ТДС видно, что ТДС статора передвигает эффективную тепловую уставку тока до значения $2,55 \cdot I_b$ (ТПН) на кривой теплового предела (непомеченной линии). Помеченная линия является кривой отключения с уставкой отключения по тепловой емкости 80 %, поэтому фактическая эффективная тепловая уставка тока составляет примерно $2,05 \cdot I_b$ (ТПН). Несмотря на то что в данном случае тепловая уставка тока задана как $1,50 \cdot I_b$ (ТПН), она эффективно поднимается до более высокого уровня с помощью ТДС статора. Необходимо учитывать, что показанные тепловые пределы и кривые отключения основаны на примере выше. Они будут меняться при других наборах настроек.

Тепловая модель и кривые отключения без ТДС

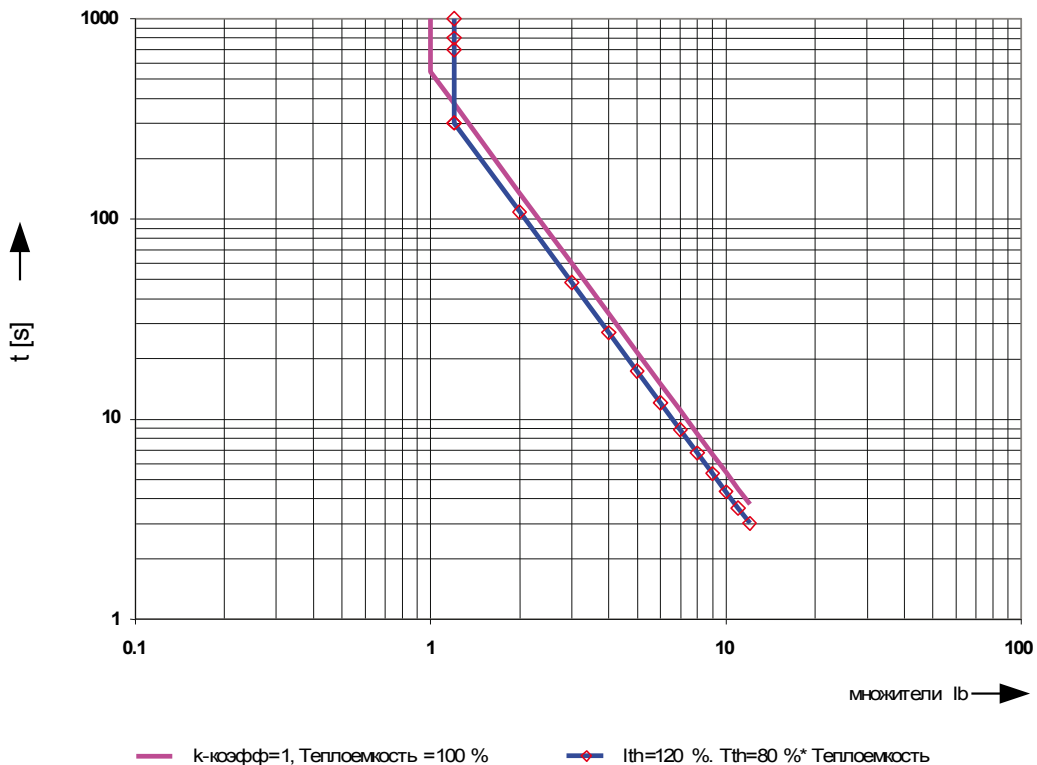



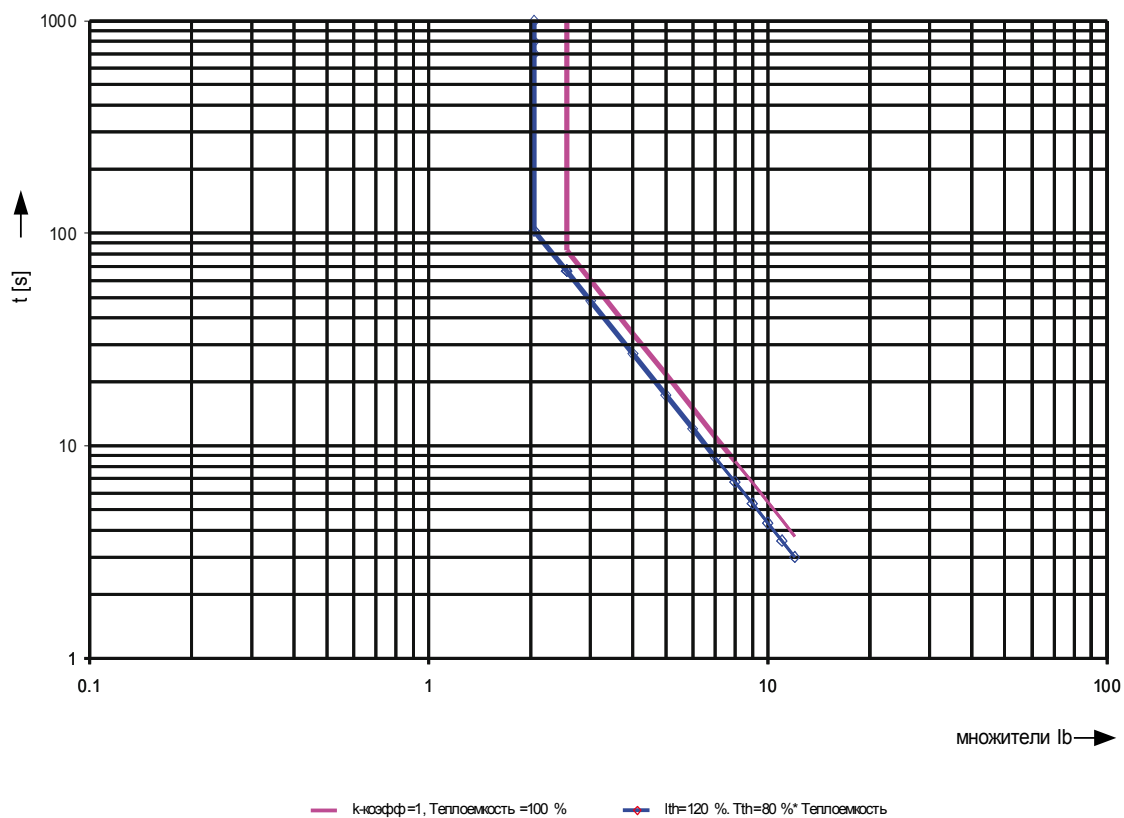

Предел тепловой модели и кривые отключения без ТДС =100 °С



ПРИМЕЧАНИЕ





В тепловой модели устройств защиты двигателя используется максимальное значение температуры ТДС на стороне обмотки, т. е. WD.

Общие параметры защиты тепловой модели

Параметр	Описание	Диапазон уставок	По умолчанию	Путь в меню
ВнБлк1 	Внешняя блокировка модуля, в случае если блокировка активирована (разрешена) в пределах набора параметров и если состояние назначенного сигнала - «Истина».	1..n_Спис_назн_	.-	[Парам_защиты /Глоб_пар_защ_ /I-защ_ /ТепМод]
ВнБлк2 	Внешняя блокировка модуля, в случае если блокировка активирована (разрешена) в пределах набора параметров и если состояние назначенного сигнала - «Истина».	1..n_Спис_назн_	.-	[Парам_защиты /Глоб_пар_защ_ /I-защ_ /ТепМод]
ВнБлк КомОткл 	Внешняя блокировка команды отключения модуля/ступени, в случае если блокировка активирована (разрешена) в пределах набора параметров и если состояние назначенного сигнала - «Истина».	1..n_Спис_назн_	.-	[Парам_защиты /Глоб_пар_защ_ /I-защ_ /ТепМод]
Исп знач ТДС 	Учитывать значения ТДС при вычислении тепловой модели.	неакт_, акт_	неакт_	[Парам_защиты /Глоб_пар_защ_ /I-защ_ /ТепМод]
K2 	Это значение отражает весовой коэффициент тока отрицательной последовательности для двигателя.	0.10 - 10.00	6.01	[Парам_защиты /Глоб_пар_защ_ /I-защ_ /ТепМод]
τ-охл 	Константа времени охлаждения	5 - 240с	60с	[Парам_защиты /Глоб_пар_защ_ /I-защ_ /ТепМод]

Параметры группы уставок тепловой модели

Параметр	Описание	Диапазон уставок	По умолчанию	Путь в меню
Функция 	Постоянное включение или выключение модуля/ступени.	неакт_, акт_	акт_	[Парам_защиты /<1..4> /I-защ_ /ТепМод]
ВнБлк Фнк 	Включить (разрешить) или выключить (запретить) блокировку модуля/ступени. Этот параметр имеет силу только если соответствующему общему параметру защиты присвоен сигнал. Если сигнал принимает значение «истина», то такие модули/ступени будут заблокированы, если значение параметра «ВнБлкФнк=Активен».	неакт_, акт_	неакт_	[Парам_защиты /<1..4> /I-защ_ /ТепМод]
БлкКомОткл 	Постоянная блокировка команды отключения модуля/ступени.	неакт_, акт_	неакт_	[Парам_защиты /<1..4> /I-защ_ /ТепМод]
ВнБлк КомОткл Фнк 	Включить (разрешить) или выключить (запретить) блокировку модуля/ступени. Этот параметр имеет силу только если соответствующему общему параметру защиты присвоен сигнал. Если сигнал принимает значение «Истина», то такие модули/ступени будут заблокированы, если значение параметра «ВнБлкКомСраб Фнк=Активен».	неакт_, акт_	неакт_	[Парам_защиты /<1..4> /I-защ_ /ТепМод]
Фнк откл 	Включение и отключение функции отключения	неакт_, акт_	акт_	[Парам_защиты /<1..4> /I-защ_ /ТепМод]
Устав откл 	Уставка отключения тепловой модели на основе процента используемой теплоемкости. Это значение обычно устанавливается на уровне 0,99 Доступно только если: Фнк откл = акт_	0.60 - 0.99	0.99	[Парам_защиты /<1..4> /I-защ_ /ТепМод]

Параметр	Описание	Диапазон уставок	По умолчанию	Путь в меню
t-выд откл 	Выдержка отключения для используемой теплоемкости Доступно только если: Фнк откл = акт_	0.0 - 3600.0с	0.0с	[Парам_защиты /<1..4> /I-защ_ /ТепМод]
Функ трев 	Включение и отключение функции аварийного сигнала	неакт_, акт_	акт_	[Парам_защиты /<1..4> /I-защ_ /ТепМод]
Уставка тревоги 	Уставка аварийного сигнала, при котором произойдет отключение тепловой модели, на основе процента используемой теплоемкости. Доступно только если: Функ трев = акт_	0.60 - 0.99	0.70	[Парам_защиты /<1..4> /I-защ_ /ТепМод]
t-выд тревоги 	Выдержка аварийного сигнала для используемой теплоемкости Доступно только если: Функ трев = акт_	1 - 360мин	1мин	[Парам_защиты /<1..4> /I-защ_ /ТепМод]

Состояния входов тепловой модели

<i>Имя</i>	<i>Описание</i>	<i>Назначение через</i>
ВнБлк1	Состояние входного модуля: Внешняя блокировка	[Парам_защиты /Глоб_пар_защ_ /I-защ_ /ТепМод]
ВнБлк2	Состояние входного модуля: Внешняя блокировка	[Парам_защиты /Глоб_пар_защ_ /I-защ_ /ТепМод]
ВнБлк КомОткл	Состояние входного модуля: Внешняя блокировка команды отключения	[Парам_защиты /Глоб_пар_защ_ /I-защ_ /ТепМод]

Сигналы тепловой модели (состояния выходов)

Сигнал	Описание
Сраб трев	Сигнал: Срабатывание аварийного сигнала
Срок трев	Сигнал: Истечение времени аварийного сигнала
Значение модуля температурной защиты	Данное состояние станет истинным, если будут выполнены следующие условия: <ul style="list-style-type: none"> - состояние »Нагрузка выше КП« будет истинным, - функция ТДС будет активной, - отобразится хотя бы одно значение температуры выше 0 °С.
Нагр выше КП	»Нагрузка выше коэффициента перегрузки«: если ток превысит значение »ПУО« (Предельная уставка отключения), используемая тепловая емкость увеличится, и состояние »Нагрузка выше КП« будет истинным. Если ток ниже значения »ПУО«, данное состояние будет ложным.
акт_	Сигнал: Активный
ВнБлк	Сигнал: Внешняя блокировка
Блк КомОткл	Сигнал: Блокировка команды отключения
ВнБлк КомОткл	Сигнал: Внешняя блокировка команды отключения
Трев	Сигнал: Аварийный сигнал
Откл	Сигнал: Отключение
КомОткл	Сигнал: Команда отключения

Прямые команды тепловой модели

<i>Параметр</i>	<i>Описание</i>	<i>Диапазон уставок</i>	<i>По умолчанию</i>	<i>Путь в меню</i>
Сбр I2T исп 	Квитирование используемой теплоемкости.	неакт_, акт_	неакт_	[Работа /Сброс/Подтв /Сброс]

Значения счетчиков тепловой модели

<i>Значение</i>	<i>Описание</i>	<i>По умолчанию</i>	<i>Размер</i>	<i>Путь в меню</i>
I2T исп	Используемая теплоемкость.	0%	0 - 1000%	[Работа /Измеренные значения /ТепМод]
I2T оставш	Оставшаяся теплоемкость.	0%	0 - 1000%	[Работа /Измеренные значения /ТепМод]
КоличКомОткл	КоличКомОткл	0	0 - 65535	[Работа /Истор /КомОткСч]
НомТрев	Номер тревоги	0	0 - 65535	[Работа /Истор /Трев Сч]

ВншЗащ, внешняя защита

Имеющиеся ступени:

ВншЗащ[1] .ВншЗащ[2] .ВншЗащ[3] .ВншЗащ[4]

ПРИМЕЧАНИЕ

Все 4 ступени внешней защиты *ВншЗащ[1]–[4]* имеют аналогичную структуру.

С помощью модуля *внешней защиты* в работу устройства можно внедрить следующие функции: команды отключения, аварийные сигналы и блокировки внешних защитных устройств. Устройства, которые не снабжены коммуникационным интерфейсом, также могут подключаться к системе управления.

ВншЗащ[1]...[n]

Назв = ВншЗащ[1]...[n]

*=если сигнал не назначен входу аварийного сигнала

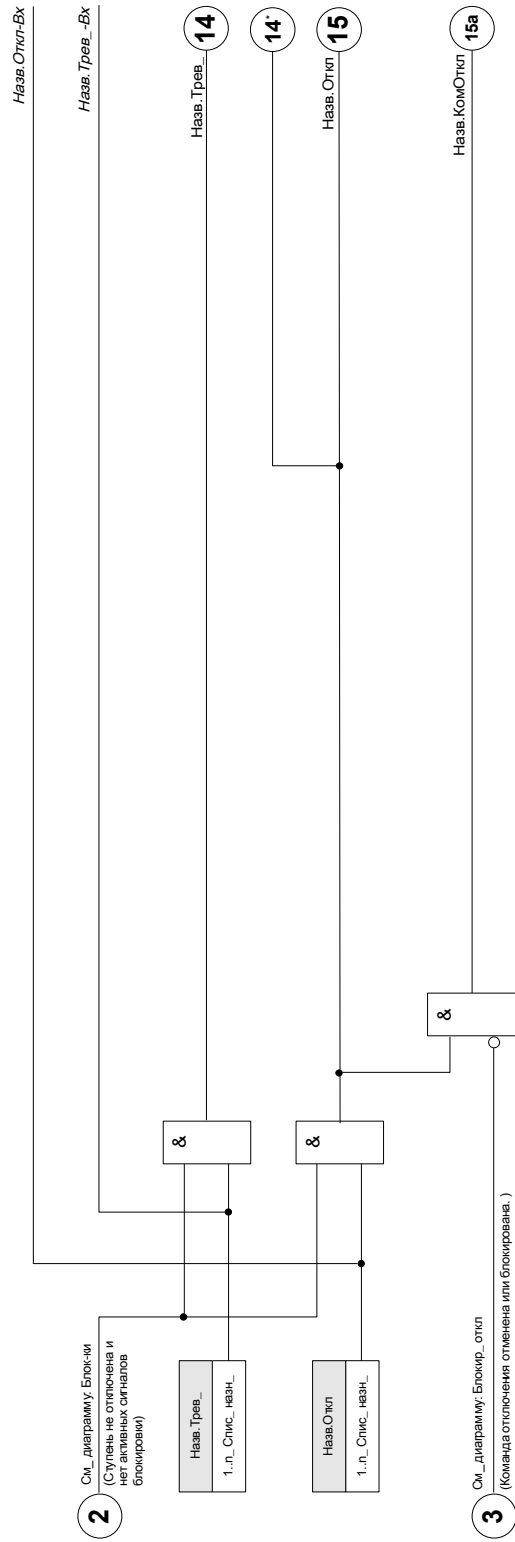





Параметры модуля внешней защиты, используемые при планировании работы устройства

Параметр	Описание	Варианты значений	По умолчанию	Путь в меню
Реж_ 	Режим	не исп_, исп	не исп_	[Планир_ устр_]

Общие параметры защиты модуля внешней защиты

Параметр	Описание	Диапазон уставок	По умолчанию	Путь в меню
ВнБлк1 	Внешняя блокировка модуля, в случае если блокировка активирована (разрешена) в пределах набора параметров и если состояние назначенного сигнала - «Истина».	1..n_ Спис_назн_	.-	[Парам_защиты /Глоб_пар_защ_ /ВншЗащ /ВншЗащ[1]]
ВнБлк2 	Внешняя блокировка модуля, в случае если блокировка активирована (разрешена) в пределах набора параметров и если состояние назначенного сигнала - «Истина».	1..n_ Спис_назн_	.-	[Парам_защиты /Глоб_пар_защ_ /ВншЗащ /ВншЗащ[1]]
ВнБлк КомОткл 	Внешняя блокировка команды отключения модуля/ступени, в случае если блокировка активирована (разрешена) в пределах набора параметров и если состояние назначенного сигнала - «Истина».	1..n_ Спис_назн_	.-	[Парам_защиты /Глоб_пар_защ_ /ВншЗащ /ВншЗащ[1]]
Трев_ 	Назначение для внешнего сигнала тревоги	1..n_ Спис_назн_	.-	[Парам_защиты /Глоб_пар_защ_ /ВншЗащ /ВншЗащ[1]]
Откл 	Внешний сигнал отключения выключателя, если состояние назначенного сигнала - «Истина».	1..n_ Спис_назн_	.-	[Парам_защиты /Глоб_пар_защ_ /ВншЗащ /ВншЗащ[1]]

Параметры группы уставок модуля внешней защиты

Параметр	Описание	Диапазон уставок	По умолчанию	Путь в меню
Функция 	Постоянное включение или выключение модуля/ступени.	неакт_, акт_	неакт_	[Парам_защиты /<1..4> /ВншЗащ /ВншЗащ[1]]
ВнБлк Фнк 	Включить (разрешить) или выключить (запретить) блокировку модуля/ступени. Этот параметр имеет силу только если соответствующему общему параметру защиты присвоен сигнал. Если сигнал принимает значение «истина», то такие модули/ступени будут заблокированы, если значение параметра «ВнБлкФнк=Активен».	неакт_, акт_	неакт_	[Парам_защиты /<1..4> /ВншЗащ /ВншЗащ[1]]
БлкКомОткл 	Постоянная блокировка команды отключения модуля/ступени.	неакт_, акт_	неакт_	[Парам_защиты /<1..4> /ВншЗащ /ВншЗащ[1]]
ВнБлк КомОткл Фнк 	Включить (разрешить) или выключить (запретить) блокировку модуля/ступени. Этот параметр имеет силу только если соответствующему общему параметру защиты присвоен сигнал. Если сигнал принимает значение «Истина», то такие модули/ступени будут заблокированы, если значение параметра «ВнБлкКомСраб Фнк=Активен».	неакт_, акт_	неакт_	[Парам_защиты /<1..4> /ВншЗащ /ВншЗащ[1]]

Состояния входов модуля внешней защиты

Имя	Описание	Назначение через
ВнБлк1-Вх	Состояние входного модуля: Внешняя блокировка1	[Парам_защиты /Глоб_пар_защ_ /ВншЗащ /ВншЗащ[1]]
ВнБлк2-Вх	Состояние входного модуля: Внешняя блокировка2	[Парам_защиты /Глоб_пар_защ_ /ВншЗащ /ВншЗащ[1]]
ВнБлк КомОткл-Вх	Состояние входного модуля: Внешняя блокировка команды отключения	[Парам_защиты /Глоб_пар_защ_ /ВншЗащ /ВншЗащ[1]]
Тревог_Вх	Состояние входного модуля: Тревога	[Парам_защиты /Глоб_пар_защ_ /ВншЗащ /ВншЗащ[1]]
Откл-Вх	Состояние входного модуля: Отключение	[Парам_защиты /Глоб_пар_защ_ /ВншЗащ /ВншЗащ[1]]

Сигналы модуля внешней защиты (состояния выходов)

Сигнал	Описание
акт_	Сигнал: Активный
ВнБлк	Сигнал: Внешняя блокировка
Блк КомОткл	Сигнал: Блокировка команды отключения
ВнБлк КомОткл	Сигнал: Внешняя блокировка команды отключения
Тревог_	Сигнал: Тревога
Откл	Сигнал: Отключение
КомОткл	Сигнал: Команда отключения

Ввод в эксплуатацию: Внешняя защита

Тестируемый объект

Проверка модуля внешней защиты

Необходимые средства

- Зависит от способа применения

Описание процедуры

Смоделируйте функциональность внешней защиты (аварийный сигнал, отключение, блокировка и т. п.) путем включения (выключения) подачи импульсов на цифровые входы.

Успешные результаты проверки

Все внешние аварийные сигналы, внешние команды отключения и внешние блокировки правильно распознаются и обрабатываются устройством.

Защитный модуль ТДС [26]

Элементы:
ТДС

Общая информация – принцип использования

ПРИМЕЧАНИЕ

Защитный модуль температурного датчика на основе сопротивления (ТДС) использует температурные данные модуля универсального температурного датчика на основе сопротивления (УТДС) (см. раздел «Модуль УТДС»).

ПРИМЕЧАНИЕ

Если требуется отключение голосования, определите выход, который используется для отключения: «ТДС. Грп откл голосованием 1» или «ТДС. Грп откл голосованием 2».

Защитное устройство выполняет отключение и подает аварийный сигнал на основании прямых измерений температуры от устройства УТДС, которое имеет 11 каналов датчика. Каждый канал имеет одну функцию отключения без заданной задержки и одну функцию аварийного сигнала с задержкой.

- Функция «отключения» имеет только настройку порогового значения.
- Каждая отдельная «функция аварийного сигнала» имеет диапазон настроек порогового значения и может отдельно включаться и выключаться. Температура не может измениться моментально (изменения температуры в зависимости от тока). Поэтому функция имеет встроенную «задержку», так как потребуется некоторое время, чтобы температура увеличилась от комнатной до уровня «порогового значения отключения».
- Коэффициент падения для отключения и аварийного сигнала составляет 0,99.
- Повышение температуры ограничивает привод RTD.

Функция может быть полностью отключена или включена; отдельные каналы могут быть отключены или включены.

Выбор

Кроме того, доступны и могут программироваться пользователем схемы голосования ТД. Функция голосования должна быть активирована и настроена в меню [Параметры защиты/Настройка [x]/Защ. темп./ТД/Голос [x]]. Здесь параметру *Функция* нужно присвоить значение *активно*.

После активации выбирается количество каналов, которые будут использоваться функцией голосования. Это настраивается через параметр «*Голосование [x]*». Этот параметр определяет, какое количество из выбранных каналов должно быть выше порогового значения для выполнения отключения голосованием. Каждый отдельный канал нужно выбирать или отменять для него выбор, указывая «*Да*» или «*Нет*». Если выбран вариант «*Да*», соответствующий канал будет использоваться в процессе голосования. Обратите внимание, что для того, чтобы выбрать канал, он должен быть активен, а также должен быть активен сам модуль ТД.

Если, например, в параметре «Голос [x]» указано значение «3» и все каналы имеют значение «*Да*», то если для любых трех из выбранных каналов будут превышены индивидуальные настройки порогового значения, произойдет отключение голосованием.

Обратите внимание, что отключение голосованием будет выдаваться как отключение только ТД, если параметр «*Выбор КомОткл*» имеет значение «*Отключение голосованием*» в глобальных параметрах защиты модуля ТД. В таком случае отключение должно быть назначено выключателю в диспетчере отключения.

Аварийный сигнал, аварийный сигнал паузы и принцип отключения для каждого датчика ТД

На схеме ниже показан общий принцип работы (аварийный сигнал с задержкой, отключение без задержки) каждого из датчиков ТД.

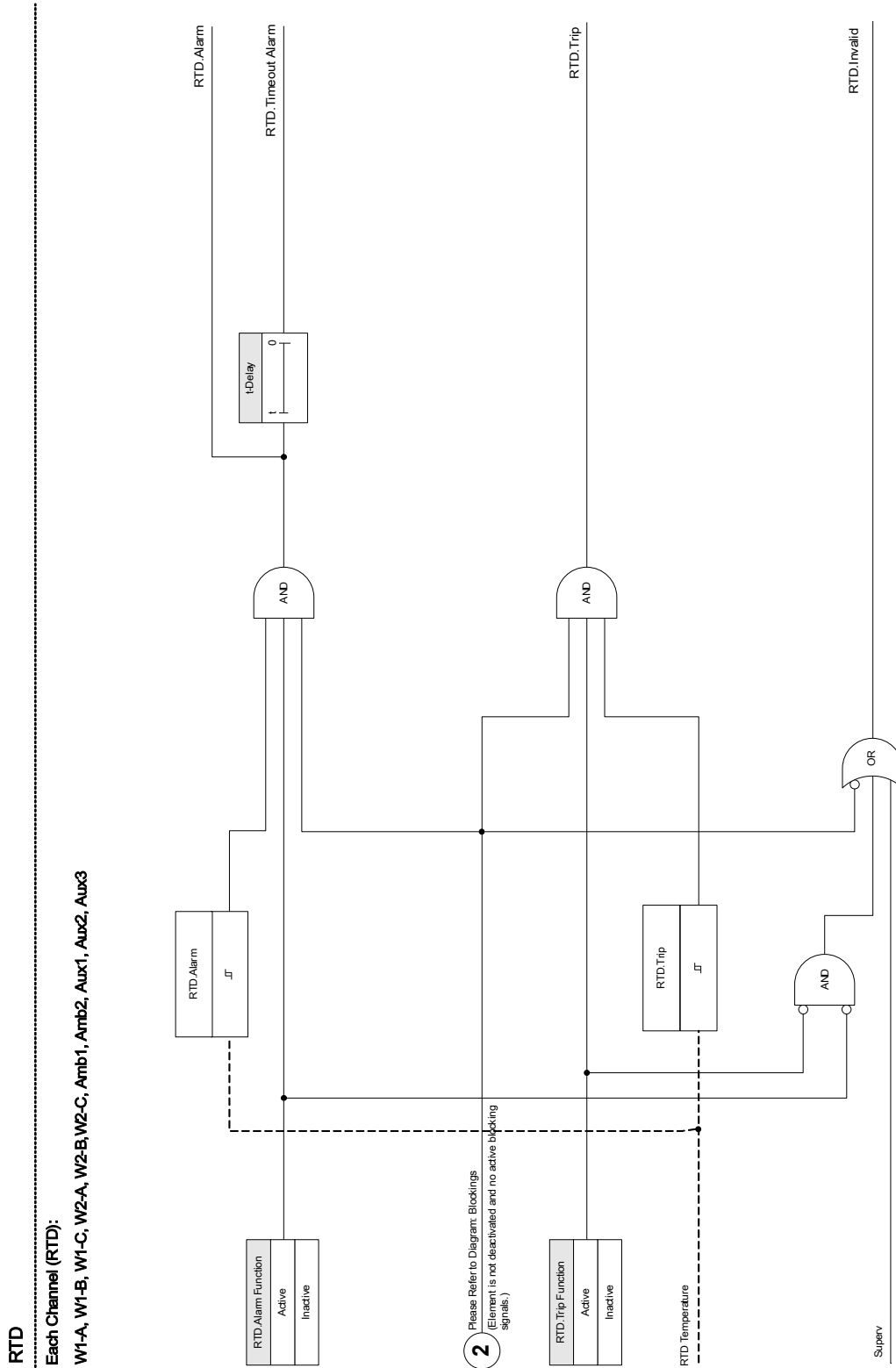

Коллективный аварийный сигнал, аварийный сигнал паузы и сигналы отключения

Датчики ТД распределяются по четырем группам (в зависимости от заказанного устройства). Эти четыре группы объединяются по принципу ИЛИ с группой AnyGroup. AnyGroup создает аварийный сигнал, аварийный сигнал паузы и сигнал отключения, если любые из установленных датчиков выдают соответствующий сигнал.

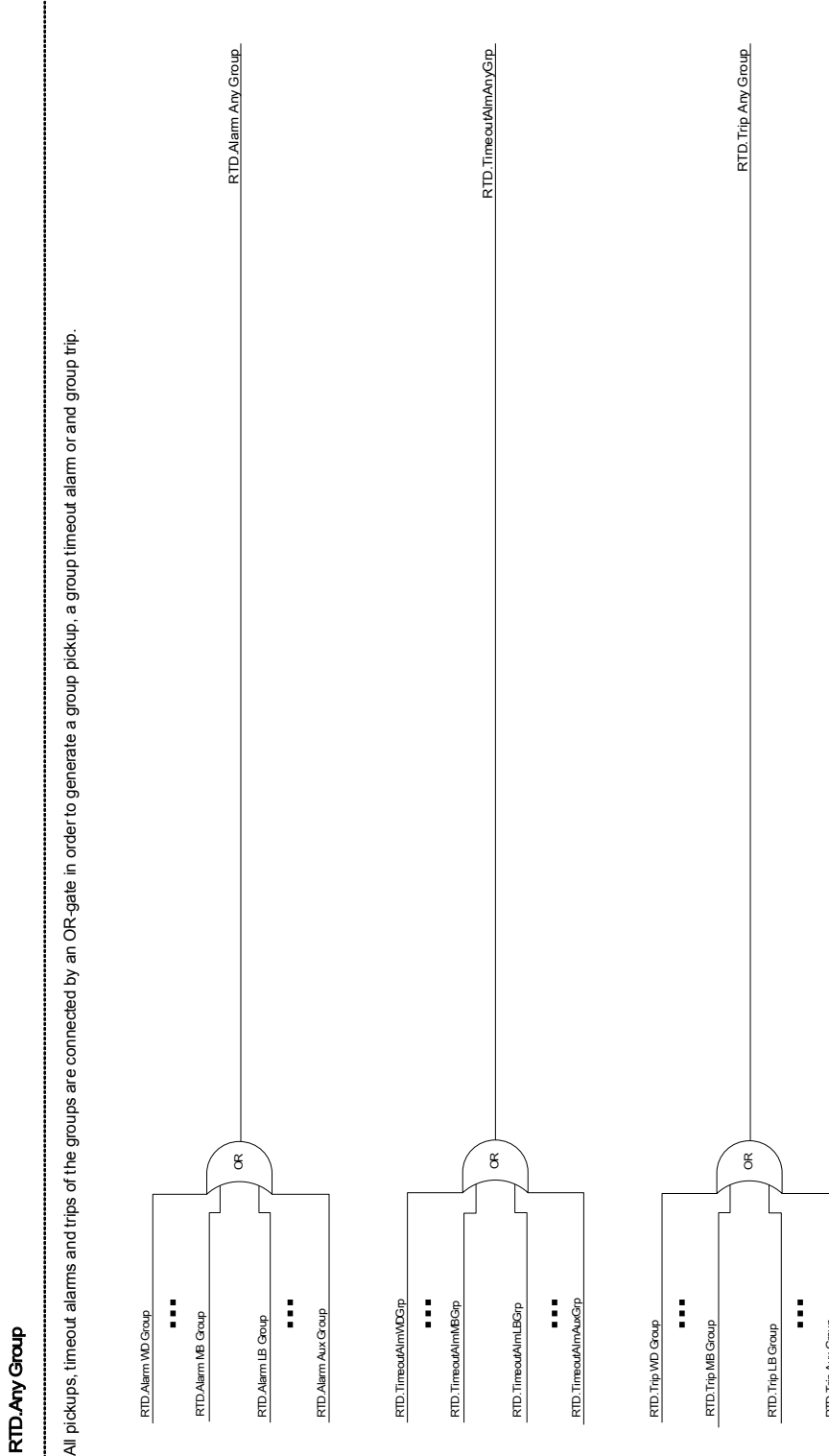

Отключения групп голосования

Для того чтобы использовать группы голосования, пользователю нужно определить датчики, которые должны входить в группу голосования, а также сколько из них должно сработать для создания отключения голосованием в соответствующей группе.

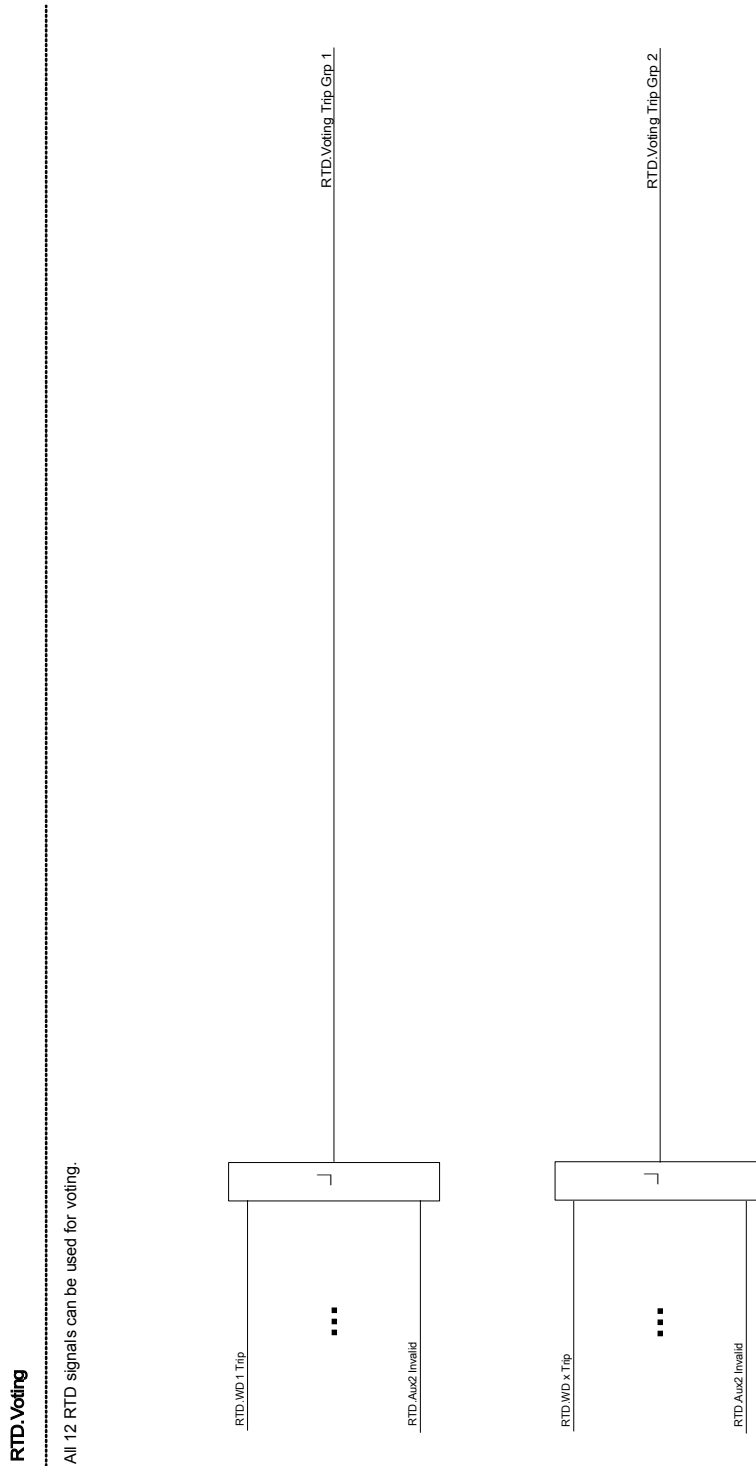

Коллективный аварийный сигнал паузы

Все аварийные сигналы датчиков ТД и все групповые сигналы паузы объединены по принципу ИЛИ.

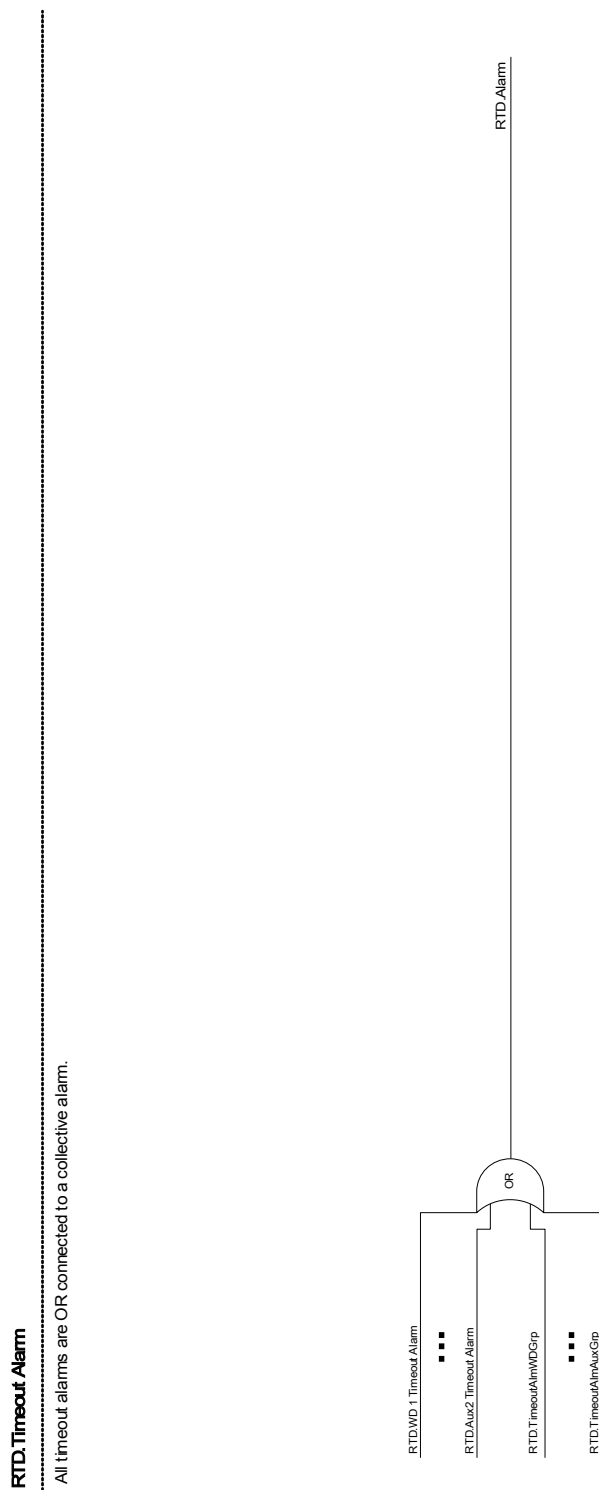

Коллективный сигнал отключения



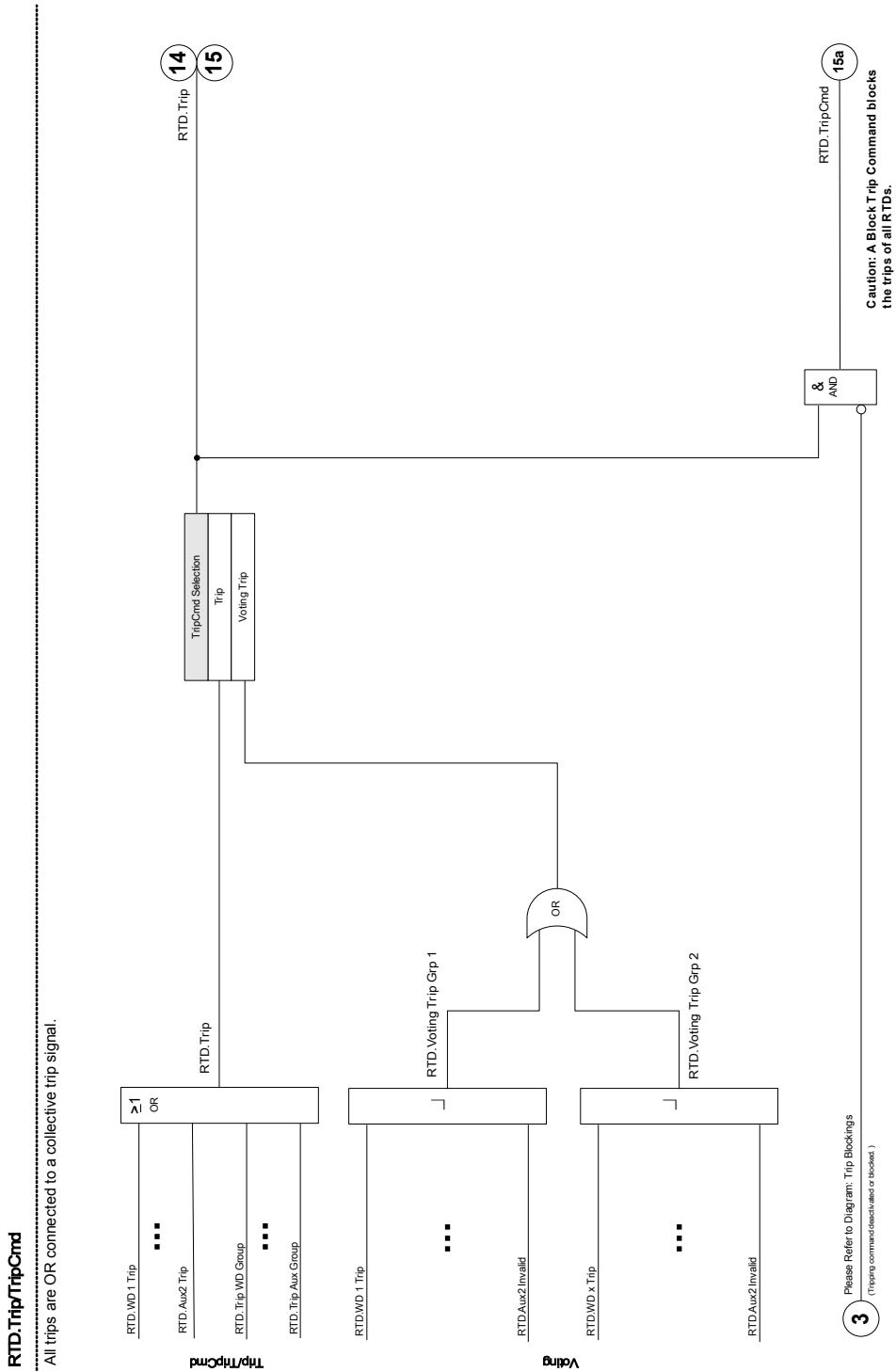

Путем выбора команды отключения «Выбор КомОткл» пользователь определяет, следует ли элементу ТД использовать для окончательного сигнала отключения объединенные по принципу ИЛИ отключения ТД по умолчанию или же он должен использовать объединенные по принципу ИЛИ отключения голосованием.



Параметры модуля температурной защиты ТДС, используемые при планировании работы устройства

<i>Параметр</i>	<i>Описание</i>	<i>Варианты значений</i>	<i>По умолчанию</i>	<i>Путь в меню</i>
Реж_ 	Режим	не исп_, исп	не исп_	[Планир_ устр_]

Глобальные параметры защиты модуля температурной защиты ТДС

Параметр	Описание	Диапазон уставок	По умолчанию	Путь в меню
 ВнБлк1	Внешняя блокировка модуля, в случае если блокировка активирована (разрешена) в пределах набора параметров и если состояние назначенного сигнала - «Истина».	1..n_Спис_назн_	-.-	[Парам_защиты /Глоб_пар_защ_ /Темп-защ_ /ТДС]
 ВнБлк2	Внешняя блокировка модуля, в случае если блокировка активирована (разрешена) в пределах набора параметров и если состояние назначенного сигнала - «Истина».	1..n_Спис_назн_	-.-	[Парам_защиты /Глоб_пар_защ_ /Темп-защ_ /ТДС]
 ВнБлк КомОткл	Внешняя блокировка команды отключения модуля/ступени, в случае если блокировка активирована (разрешена) в пределах набора параметров и если состояние назначенного сигнала - «Истина».	1..n_Спис_назн_	-.-	[Парам_защиты /Глоб_пар_защ_ /Темп-защ_ /ТДС]
 Выбор КомОткл	Этот параметр определяет, как выдается сигнал окончательного отключения модуля ТД - способом по умолчанию или группами голосования.	Откл., Отключение голосованием	Откл.	[Парам_защиты /Глоб_пар_защ_ /Темп-защ_ /ТДС]

Настройка групповых параметров модуля температурной защиты ТДС

Параметр	Описание	Диапазон уставок	По умолчанию	Путь в меню
 Функция	Постоянное включение или выключение модуля/ступени.	неакт_, акт_	неакт_	[Парам_защиты /<1..4> /Темп-защ_ /ТДС /Общие настройки]

Параметр	Описание	Диапазон уставок	По умолчанию	Путь в меню
 ВнБлк Фнк	<p>Включить (разрешить) или выключить (запретить) блокировку модуля/ступени. Этот параметр имеет силу только если соответствующему общему параметру защиты присвоен сигнал. Если сигнал принимает значение «истина», то такие модули/ступени будут заблокированы, если значение параметра «ВнБлкФнк=Активен».</p>	неакт_, акт_	неакт_	[Парам_защиты /<1..4> /Темп-защ_ /ЛДС /Общие настройки]
 БлкКомОткл	<p>Постоянная блокировка команды отключения модуля/ступени.</p>	неакт_, акт_	неакт_	[Парам_защиты /<1..4> /Темп-защ_ /ЛДС /Общие настройки]
 ВнБлк КомОткл Фнк	<p>Включить (разрешить) или выключить (запретить) блокировку модуля/ступени. Этот параметр имеет силу только если соответствующему общему параметру защиты присвоен сигнал. Если сигнал принимает значение «Истина», то такие модули/ступени будут заблокированы, если значение параметра «ВнБлкКомСраб Фнк=Активен».</p>	неакт_, акт_	неакт_	[Парам_защиты /<1..4> /Темп-защ_ /ЛДС /Общие настройки]
 Обмтк 1 Авар Функ	<p>Обмотка 1 Аварийная функция</p>	неакт_, акт_	акт_	[Парам_защиты /<1..4> /Темп-защ_ /ЛДС /Обмтк 1]
 Обмтк 1 ФнкОткл	<p>Обмотка 1 Функция отключения</p>	неакт_, акт_	акт_	[Парам_защиты /<1..4> /Темп-защ_ /ЛДС /Обмтк 1]
 Обмтк 1 Трев_	<p>Обмотка 1 Уставка для сигнала тревоги перегрева</p> <p>Доступно только если: Планирование устройства: Авар Функ = исп</p>	0 - 200°C	80°C	[Парам_защиты /<1..4> /Темп-защ_ /ЛДС /Обмтк 1]

Параметр	Описание	Диапазон уставок	По умолчанию	Путь в меню
Обмтк 1 t-выд_ 	Обмотка 1 По истечении этого времени выдается сигнал тревоги перегрева. Доступно только если: Планирование устройства: Авар Функ = исп	0 - 360мин	1мин	[Парам_защиты /<1..4> /Темп-защ_ /ЛДС /Обмтк 1]
Обмтк 1 Откл 	Обмотка 1 Уставка для отключения при перегреве Доступно только если: Планирование устройства: ФнкОткл = исп	0 - 200°C	100°C	[Парам_защиты /<1..4> /Темп-защ_ /ЛДС /Обмтк 1]
Обмтк 2 Авар Функ 	Обмотка 2 Аварийная функция	неакт_, акт_	акт_	[Парам_защиты /<1..4> /Темп-защ_ /ЛДС /Обмтк 2]
Обмтк 2 ФнкОткл 	Обмотка 2 Функция отключения	неакт_, акт_	акт_	[Парам_защиты /<1..4> /Темп-защ_ /ЛДС /Обмтк 2]
Обмтк 2 Трев_ 	Обмотка 2 Уставка для сигнала тревоги перегрева Доступно только если: Планирование устройства: Авар Функ = исп	0 - 200°C	80°C	[Парам_защиты /<1..4> /Темп-защ_ /ЛДС /Обмтк 2]
Обмтк 2 t-выд_ 	Обмотка 2 По истечении этого времени выдается сигнал тревоги перегрева. Доступно только если: Планирование устройства: Авар Функ = исп	0 - 360мин	1мин	[Парам_защиты /<1..4> /Темп-защ_ /ЛДС /Обмтк 2]

Параметр	Описание	Диапазон уставок	По умолчанию	Путь в меню
Обмтк 2 Откл 	Обмотка 2 Уставка для отключения при перегреве Доступно только если: Планирование устройства: ФнкОткл = исп	0 - 200°C	100°C	[Парам_защиты /<1..4> /Темп-защ_ ЛДС /Обмтк 2]
Обмтк 3 Авар Функ 	Обмотка 3 Аварийная функция	неакт_, акт_	акт_	[Парам_защиты /<1..4> /Темп-защ_ ЛДС /Обмтк 3]
Обмтк 3 ФнкОткл 	Обмотка 3 Функция отключения	неакт_, акт_	акт_	[Парам_защиты /<1..4> /Темп-защ_ ЛДС /Обмтк 3]
Обмтк 3 Трев_ 	Обмотка 3 Уставка для сигнала тревоги перегрева Доступно только если: Планирование устройства: Авар Функ = исп	0 - 200°C	80°C	[Парам_защиты /<1..4> /Темп-защ_ ЛДС /Обмтк 3]
Обмтк 3 t-выд_ 	Обмотка 3 По истечении этого времени выдается сигнал тревоги перегрева. Доступно только если: Планирование устройства: Авар Функ = исп	0 - 360мин	1мин	[Парам_защиты /<1..4> /Темп-защ_ ЛДС /Обмтк 3]
Обмтк 3 Откл 	Обмотка 3 Уставка для отключения при перегреве Доступно только если: Планирование устройства: ФнкОткл = исп	0 - 200°C	100°C	[Парам_защиты /<1..4> /Темп-защ_ ЛДС /Обмтк 3]







Параметр	Описание	Диапазон уставок	По умолчанию	Путь в меню
Обмтк 4 Авар Функ 	Обмотка 4 Аварийная функция	неакт_, акт_	акт_	[Парам_защиты /<1..4> /Темп-защ_ /ЛДС /Обмтк 4]
Обмтк 4 ФнкОткл 	Обмотка 4 Функция отключения	неакт_, акт_	акт_	[Парам_защиты /<1..4> /Темп-защ_ /ЛДС /Обмтк 4]
Обмтк 4 Трев_ 	Обмотка 4 Уставка для сигнала тревоги перегрева Доступно только если: Планирование устройства: Авар Функ = исп	0 - 200°C	80°C	[Парам_защиты /<1..4> /Темп-защ_ /ЛДС /Обмтк 4]
Обмтк 4 t-выд_ 	Обмотка 4 По истечении этого времени выдается сигнал тревоги перегрева. Доступно только если: Планирование устройства: Авар Функ = исп	0 - 360мин	1мин	[Парам_защиты /<1..4> /Темп-защ_ /ЛДС /Обмтк 4]
Обмтк 4 Откл 	Обмотка 4 Уставка для отключения при перегреве Доступно только если: Планирование устройства: ФнкОткл = исп	0 - 200°C	100°C	[Парам_защиты /<1..4> /Темп-защ_ /ЛДС /Обмтк 4]
Обмтк 5 Авар Функ 	Обмотка 5 Аварийная функция	неакт_, акт_	акт_	[Парам_защиты /<1..4> /Темп-защ_ /ЛДС /Обмтк 5]







Параметр	Описание	Диапазон уставок	По умолчанию	Путь в меню
Обмтк 5 ФнкОткл 	Обмотка 5 Функция отключения	неакт_ акт_	акт_	[Парам_защиты /<1..4> /Темп-защ_ /ЛДС /Обмтк 5]
Обмтк 5 Трев_ 	Обмотка 5 Уставка для сигнала тревоги перегрева Доступно только если: Планирование устройства: Авар Функ = исп	0 - 200°C	80°C	[Парам_защиты /<1..4> /Темп-защ_ /ЛДС /Обмтк 5]
Обмтк 5 t-выд_ 	Обмотка 5 По истечении этого времени выдается сигнал тревоги перегрева. Доступно только если: Планирование устройства: Авар Функ = исп	0 - 360мин	1мин	[Парам_защиты /<1..4> /Темп-защ_ /ЛДС /Обмтк 5]
Обмтк 5 Откл 	Обмотка 5 Уставка для отключения при перегреве Доступно только если: Планирование устройства: ФнкОткл = исп	0 - 200°C	100°C	[Парам_защиты /<1..4> /Темп-защ_ /ЛДС /Обмтк 5]
Обмтк 6 Авар Функ 	Обмотка 6 Аварийная функция	неакт_ акт_	акт_	[Парам_защиты /<1..4> /Темп-защ_ /ЛДС /Обмтк 6]
Обмтк 6 ФнкОткл 	Обмотка 6 Функция отключения	неакт_ акт_	акт_	[Парам_защиты /<1..4> /Темп-защ_ /ЛДС /Обмтк 6]



Параметр	Описание	Диапазон уставок	По умолчанию	Путь в меню
Обмтк 6 Трев_ 	Обмотка 6 Уставка для сигнала тревоги перегрева Доступно только если: Планирование устройства: Авар Функ = исп	0 - 200°C	80°C	[Парам_защиты /<1..4> /Темп-защ_ /ЛДС /Обмтк 6]
Обмтк 6 t-выд_ 	Обмотка 6 По истечении этого времени выдается сигнал тревоги перегрева. Доступно только если: Планирование устройства: Авар Функ = исп	0 - 360мин	1мин	[Парам_защиты /<1..4> /Темп-защ_ /ЛДС /Обмтк 6]
Обмтк 6 Откл 	Обмотка 6 Уставка для отключения при перегреве Доступно только если: Планирование устройства: ФнкОткл = исп	0 - 200°C	100°C	[Парам_защиты /<1..4> /Темп-защ_ /ЛДС /Обмтк 6]
ПодшДв 1 Авар Функ 	Подшипник двигателя 1 Аварийная функция	неакт_, акт_	акт_	[Парам_защиты /<1..4> /Темп-защ_ /ЛДС /ПодшДв 1]
ПодшДв 1 ФнкОткл 	Подшипник двигателя 1 Функция отключения	неакт_, акт_	акт_	[Парам_защиты /<1..4> /Темп-защ_ /ЛДС /ПодшДв 1]
ПодшДв 1 Трев_ 	Подшипник двигателя 1 Уставка для сигнала тревоги перегрева Доступно только если: Планирование устройства: Авар Функ = исп	0 - 200°C	80°C	[Парам_защиты /<1..4> /Темп-защ_ /ЛДС /ПодшДв 1]

Параметр	Описание	Диапазон уставок	По умолчанию	Путь в меню
ПодшДв 1 t-выд_ 	Подшипник двигателя 1 По истечении этого времени выдается сигнал тревоги перегрева. Доступно только если: Планирование устройства: Авар Функ = исп	0 - 360мин	1мин	[Парам_защиты /<1..4> /Темп-защ_ /ЛДС /ПодшДв 1]
ПодшДв 1 Откл 	Подшипник двигателя 1 Уставка для отключения при перегреве Доступно только если: Планирование устройства: ФнкОткл = исп	0 - 200°C	100°C	[Парам_защиты /<1..4> /Темп-защ_ /ЛДС /ПодшДв 1]
ПодшДв 2 Авар Функ 	Подшипник двигателя 2 Аварийная функция	неакт_, акт_	акт_	[Парам_защиты /<1..4> /Темп-защ_ /ЛДС /ПодшДв 2]
ПодшДв 2 ФнкОткл 	Подшипник двигателя 2 Функция отключения	неакт_, акт_	акт_	[Парам_защиты /<1..4> /Темп-защ_ /ЛДС /ПодшДв 2]
ПодшДв 2 Трев_ 	Подшипник двигателя 2 Уставка для сигнала тревоги перегрева Доступно только если: Планирование устройства: Авар Функ = исп	0 - 200°C	80°C	[Парам_защиты /<1..4> /Темп-защ_ /ЛДС /ПодшДв 2]
ПодшДв 2 t-выд_ 	Подшипник двигателя 2 По истечении этого времени выдается сигнал тревоги перегрева. Доступно только если: Планирование устройства: Авар Функ = исп	0 - 360мин	1мин	[Парам_защиты /<1..4> /Темп-защ_ /ЛДС /ПодшДв 2]



Параметр	Описание	Диапазон уставок	По умолчанию	Путь в меню
ПодшДв 2 Откл 	Подшипник двигателя 2 Уставка для отключения при перегреве Доступно только если: Планирование устройства: ФнкОткл = исп	0 - 200°C	100°C	[Парам_защиты /<1..4> /Темп-защ_ /ЛДС /ПодшДв 2]
СилНагр 1 Авар Функ 	Несущий подшипник 1 Аварийная функция	неакт_ акт_	акт_	[Парам_защиты /<1..4> /Темп-защ_ /ЛДС /СилНагр 1]
СилНагр 1 ФнкОткл 	Несущий подшипник 1 Функция отключения	неакт_ акт_	акт_	[Парам_защиты /<1..4> /Темп-защ_ /ЛДС /СилНагр 1]
СилНагр 1 Трев_ 	Несущий подшипник 1 Уставка для сигнала тревоги перегрева Доступно только если: Планирование устройства: Авар Функ = исп	0 - 200°C	80°C	[Парам_защиты /<1..4> /Темп-защ_ /ЛДС /СилНагр 1]
СилНагр 1 t- выд_ 	Несущий подшипник 1 По истечении этого времени выдается сигнал тревоги перегрева. Доступно только если: Планирование устройства: Авар Функ = исп	0 - 360мин	1мин	[Парам_защиты /<1..4> /Темп-защ_ /ЛДС /СилНагр 1]
СилНагр 1 Откл 	Несущий подшипник 1 Уставка для отключения при перегреве Доступно только если: Планирование устройства: ФнкОткл = исп	0 - 200°C	80°C	[Парам_защиты /<1..4> /Темп-защ_ /ЛДС /СилНагр 1]

Параметр	Описание	Диапазон уставок	По умолчанию	Путь в меню
СилНагр 2 Авар Функ 	Несущий подшипник 2 Аварийная функция	неакт_ акт_	акт_	[Парам_защиты /<1..4> /Темп-защ_ /ЛДС /СилНагр 2]
СилНагр 2 ФнкОткл 	Несущий подшипник 2 Функция отключения	неакт_ акт_	акт_	[Парам_защиты /<1..4> /Темп-защ_ /ЛДС /СилНагр 2]
СилНагр 2 Трев_ 	Несущий подшипник 2 Уставка для сигнала тревоги перегрева Доступно только если: Планирование устройства: Авар Функ = исп	0 - 200°C	80°C	[Парам_защиты /<1..4> /Темп-защ_ /ЛДС /СилНагр 2]
СилНагр 2 t- выд_ 	Несущий подшипник 2 По истечении этого времени выдается сигнал тревоги перегрева. Доступно только если: Планирование устройства: Авар Функ = исп	0 - 360мин	1мин	[Парам_защиты /<1..4> /Темп-защ_ /ЛДС /СилНагр 2]
СилНагр 2 Откл 	Несущий подшипник 2 Уставка для отключения при перегреве Доступно только если: Планирование устройства: ФнкОткл = исп	0 - 200°C	80°C	[Парам_защиты /<1..4> /Темп-защ_ /ЛДС /СилНагр 2]
Всп1 Авар Функ 	Вспомогательное оборудование 1 Аварийная функция	неакт_ акт_	акт_	[Парам_защиты /<1..4> /Темп-защ_ /ЛДС /Всп 1]







Параметр	Описание	Диапазон уставок	По умолчанию	Путь в меню
 Всп1 ФнкОткл	Вспомогательное оборудование 1 Функция отключения	неакт_ акт_	акт_	[Парам_защиты /<1..4> /Темп-защ_ /ЛДС /Всп 1]
 Всп1 Трев_	Вспомогательное оборудование 1 Уставка для сигнала тревоги перегрева Доступно только если: Планирование устройства: Авар Функ1 = исп	0 - 200°C	80°C	[Парам_защиты /<1..4> /Темп-защ_ /ЛДС /Всп 1]
 Всп1 t-выд_	Вспомогательное оборудование 1 По истечении этого времени выдается сигнал тревоги перегрева. Доступно только если: Планирование устройства: Авар Функ1 = исп	0 - 360мин	1мин	[Парам_защиты /<1..4> /Темп-защ_ /ЛДС /Всп 1]
 Всп1 Откл	Вспомогательное оборудование 1 Уставка для отключения при перегреве Доступно только если: Планирование устройства: ФнкОткл2 = исп	0 - 200°C	100°C	[Парам_защиты /<1..4> /Темп-защ_ /ЛДС /Всп 1]
 Всп2 Авар Функ	Вспомогательное оборудование 2 Аварийная функция	неакт_ акт_	акт_	[Парам_защиты /<1..4> /Темп-защ_ /ЛДС /Всп 2]
 Всп2 ФнкОткл	Вспомогательное оборудование 2 Функция отключения	неакт_ акт_	акт_	[Парам_защиты /<1..4> /Темп-защ_ /ЛДС /Всп 2]







Параметр	Описание	Диапазон уставок	По умолчанию	Путь в меню
 Всп2 Трев_	Вспомогательное оборудование 2 Уставка для сигнала тревоги перегрева Доступно только если: Планирование устройства: Авар Функ2 = исп	0 - 200°C	80°C	[Парам_защиты /<1..4> /Темп-защ_ /ЛДС /Всп 2]
 Всп2 t-выд_	Вспомогательное оборудование 2 По истечении этого времени выдается сигнал тревоги перегрева. Доступно только если: Планирование устройства: Авар Функ2 = исп	0 - 360мин	1мин	[Парам_защиты /<1..4> /Темп-защ_ /ЛДС /Всп 2]
 Всп2 Откл	Вспомогательное оборудование 2 Уставка для отключения при перегреве Доступно только если: Планирование устройства: ФнкОткл2 = исп	0 - 200°C	100°C	[Парам_защиты /<1..4> /Темп-защ_ /ЛДС /Всп 2]
 Обмтк Авар Функ	Обмотка Аварийная функция	неакт_, акт_	неакт_	[Парам_защиты /<1..4> /Темп-защ_ /ЛДС /Обмтк /Группа]
 Обмтк ФнкОткл	Обмотка Функция отключения	неакт_, акт_	неакт_	[Парам_защиты /<1..4> /Темп-защ_ /ЛДС /Обмтк /Группа]
 Обмтк Трев_	Обмотка Уставка для сигнала тревоги перегрева Доступно только если: Планирование устройства: Авар Функ = исп	0 - 200°C	80°C	[Парам_защиты /<1..4> /Темп-защ_ /ЛДС /Обмтк /Группа]







Параметр	Описание	Диапазон уставок	По умолчанию	Путь в меню
Обмтк t-выд_ 	Обмотка По истечении этого времени выдается сигнал тревоги перегрева. Доступно только если: Планирование устройства: Авар Функ = исп	0 - 360мин	1мин	[Парам_защиты /<1..4> /Темп-защ_ ЛДС /Обмтк Группа]
Обмтк Откл 	Обмотка Уставка для отключения при перегреве Доступно только если: Планирование устройства: ФнкОткл = исп	0 - 200°C	100°C	[Парам_защиты /<1..4> /Темп-защ_ ЛДС /Обмтк Группа]
ПодшДв Авар Функ 	Подшипник двигателя Аварийная функция	неакт_, акт_	неакт_	[Парам_защиты /<1..4> /Темп-защ_ ЛДС /ПодшДв Группа]
ПодшДв ФнкОткл 	Подшипник двигателя Функция отключения	неакт_, акт_	неакт_	[Парам_защиты /<1..4> /Темп-защ_ ЛДС /ПодшДв Группа]
ПодшДв Трев_ 	Подшипник двигателя Уставка для сигнала тревоги перегрева Доступно только если: Планирование устройства: Авар Функ = исп	0 - 200°C	80°C	[Парам_защиты /<1..4> /Темп-защ_ ЛДС /ПодшДв Группа]
ПодшДв t-выд_ 	Подшипник двигателя По истечении этого времени выдается сигнал тревоги перегрева. Доступно только если: Планирование устройства: Авар Функ = исп	0 - 360мин	1мин	[Парам_защиты /<1..4> /Темп-защ_ ЛДС /ПодшДв Группа]







Параметр	Описание	Диапазон уставок	По умолчанию	Путь в меню
ПодшДв Откл 	Подшипник двигателя Уставка для отключения при перегреве Доступно только если: Планирование устройства: ФнкОткл = исп	0 - 200°C	100°C	[Парам_защиты /<1..4> /Темп-защ_ /ЛДС /ПодшДв Группа]
СилНагр Авар Функ 	Несущий подшипник Аварийная функция	неакт_, акт_	неакт_	[Парам_защиты /<1..4> /Темп-защ_ /ЛДС /СилНагр Группа]
СилНагр ФнкОткл 	Несущий подшипник Функция отключения	неакт_, акт_	неакт_	[Парам_защиты /<1..4> /Темп-защ_ /ЛДС /СилНагр Группа]
СилНагр Трев_ 	Несущий подшипник Уставка для сигнала тревоги перегрева Доступно только если: Планирование устройства: Авар Функ = исп	0 - 200°C	80°C	[Парам_защиты /<1..4> /Темп-защ_ /ЛДС /СилНагр Группа]
СилНагр t-выд_ 	Несущий подшипник По истечении этого времени выдается сигнал тревоги перегрева. Доступно только если: Планирование устройства: Авар Функ = исп	0 - 360мин	1мин	[Парам_защиты /<1..4> /Темп-защ_ /ЛДС /СилНагр Группа]
СилНагр Откл 	Несущий подшипник Уставка для отключения при перегреве Доступно только если: Планирование устройства: ФнкОткл = исп	0 - 200°C	100°C	[Парам_защиты /<1..4> /Темп-защ_ /ЛДС /СилНагр Группа]

Параметр	Описание	Диапазон уставок	По умолчанию	Путь в меню
 Всп Авар Функ	Вспомогательное оборудование Аварийная функция	неакт_, акт_	неакт_	[Парам_защиты /<1..4> /Темп-защ_ /ЛДС /Всп Группа]
 Всп ФнкОткл	Вспомогательное оборудование Функция отключения	неакт_, акт_	неакт_	[Парам_защиты /<1..4> /Темп-защ_ /ЛДС /Всп Группа]
 Всп Трев_	Вспомогательное оборудование Уставка для сигнала тревоги перегрева Доступно только если: Планирование устройства: Авар Функ = исп	0 - 200°C	80°C	[Парам_защиты /<1..4> /Темп-защ_ /ЛДС /Всп Группа]
 Всп t-выд_	Вспомогательное оборудование По истечении этого времени выдается сигнал тревоги перегрева. Доступно только если: Планирование устройства: Авар Функ = исп	0 - 360мин	1мин	[Парам_защиты /<1..4> /Темп-защ_ /ЛДС /Всп Группа]
 Всп Откл	Вспомогательное оборудование Уставка для отключения при перегреве Доступно только если: Планирование устройства: Всп = исп	0 - 200°C	100°C	[Парам_защиты /<1..4> /Темп-защ_ /ЛДС /Всп Группа]
 Функция	Постоянное включение или выключение модуля/ступени.	неакт_, акт_	неакт_	[Парам_защиты /<1..4> /Темп-защ_ /ЛДС /Выбор1]

Параметр	Описание	Диапазон уставок	По умолчанию	Путь в меню
Выбор 1 	Выбор: данный параметр определяет, какое количество выбранных каналов превышает уровень уставки для достижения выбора отключения	1 - 12	1	[Парам_защиты /<1..4> /Темп-защ_ /ЛДС /Выбор1]
Обмтк 1 	Обмотка 1	нет, да	нет	[Парам_защиты /<1..4> /Темп-защ_ /ЛДС /Выбор1]
Обмтк 2 	Обмотка 2	нет, да	нет	[Парам_защиты /<1..4> /Темп-защ_ /ЛДС /Выбор1]
Обмтк 3 	Обмотка 3	нет, да	нет	[Парам_защиты /<1..4> /Темп-защ_ /ЛДС /Выбор1]
Обмтк 4 	Обмотка 4	нет, да	нет	[Парам_защиты /<1..4> /Темп-защ_ /ЛДС /Выбор1]
Обмтк 5 	Обмотка 5	нет, да	нет	[Парам_защиты /<1..4> /Темп-защ_ /ЛДС /Выбор1]

Параметр	Описание	Диапазон уставок	По умолчанию	Путь в меню
Обмтк 6 	Обмотка 6	нет, да	нет	[Парам_защиты /<1..4> /Темп-защ_ /ЛДС /Выбор1]
ПодшДв 1 	Подшипник двигателя 1	нет, да	нет	[Парам_защиты /<1..4> /Темп-защ_ /ЛДС /Выбор1]
ПодшДв 2 	Подшипник двигателя 2	нет, да	нет	[Парам_защиты /<1..4> /Темп-защ_ /ЛДС /Выбор1]
СилНагр 1 	Несущий подшипник 1	нет, да	нет	[Парам_защиты /<1..4> /Темп-защ_ /ЛДС /Выбор1]
СилНагр 2 	Несущий подшипник 2	нет, да	нет	[Парам_защиты /<1..4> /Темп-защ_ /ЛДС /Выбор1]
Всп1 	Вспомогательное оборудование1	нет, да	нет	[Парам_защиты /<1..4> /Темп-защ_ /ЛДС /Выбор1]

Параметр	Описание	Диапазон уставок	По умолчанию	Путь в меню
Всп2 	Вспомогательное оборудование2	нет, да	нет	[Парам_защиты /<1..4> /Темп-защ_ /ЛДС /Выбор1]
Функция 	Постоянное включение или выключение модуля/ступени.	неакт_, акт_	неакт_	[Парам_защиты /<1..4> /Темп-защ_ /ЛДС /Выбор2]
Выбор 2 	Выбор: данный параметр определяет, какое количество выбранных каналов превышает уровень уставки для достижения выбора отключения	1 - 12	1	[Парам_защиты /<1..4> /Темп-защ_ /ЛДС /Выбор2]
Обмтк 1 	Обмотка 1	нет, да	нет	[Парам_защиты /<1..4> /Темп-защ_ /ЛДС /Выбор2]
Обмтк 2 	Обмотка 2	нет, да	нет	[Парам_защиты /<1..4> /Темп-защ_ /ЛДС /Выбор2]
Обмтк 3 	Обмотка 3	нет, да	нет	[Парам_защиты /<1..4> /Темп-защ_ /ЛДС /Выбор2]

Параметр	Описание	Диапазон уставок	По умолчанию	Путь в меню
Обмтк 4 	Обмотка 4	нет, да	нет	[Парам_защиты /<1..4> /Темп-защ_ /ЛДС /Выбор2]
Обмтк 5 	Обмотка 5	нет, да	нет	[Парам_защиты /<1..4> /Темп-защ_ /ЛДС /Выбор2]
Обмтк 6 	Обмотка 6	нет, да	нет	[Парам_защиты /<1..4> /Темп-защ_ /ЛДС /Выбор2]
ПодшДв 1 	Подшипник двигателя 1	нет, да	нет	[Парам_защиты /<1..4> /Темп-защ_ /ЛДС /Выбор2]
ПодшДв 2 	Подшипник двигателя 2	нет, да	нет	[Парам_защиты /<1..4> /Темп-защ_ /ЛДС /Выбор2]
СилНагр 1 	Несущий подшипник 1	нет, да	нет	[Парам_защиты /<1..4> /Темп-защ_ /ЛДС /Выбор2]

Параметр	Описание	Диапазон уставок	По умолчанию	Путь в меню
СилНагр 2 	Несущий подшипник 2	нет, да	нет	[Парам_защиты /<1..4> /Темп-защ_ /ЛДС /Выбор2]
Всп1 	Вспомогательное оборудование1	нет, да	нет	[Парам_защиты /<1..4> /Темп-защ_ /ЛДС /Выбор2]
Всп2 	Вспомогательное оборудование2	нет, да	нет	[Парам_защиты /<1..4> /Темп-защ_ /ЛДС /Выбор2]

Состояния входов модуля температурной защиты ТДС

Имя	Описание	Назначение через
ВнБлк1-Вх	Состояние входного модуля: Внешняя блокировка1	[Парам_защиты /Глоб_пар_защ_ /Темп-защ_ /ЛДС]
ВнБлк2-Вх	Состояние входного модуля: Внешняя блокировка2	[Парам_защиты /Глоб_пар_защ_ /Темп-защ_ /ЛДС]
ВнБлк КомОткл-Вх	Состояние входного модуля: Внешняя блокировка команды отключения	[Парам_защиты /Глоб_пар_защ_ /Темп-защ_ /ЛДС]

Сигналы модуля температурной защиты ТДС (состояния выходов)

Сигнал	Описание
акт_	Сигнал: Активный
ВнБлк	Сигнал: Внешняя блокировка

Сигнал	Описание
Блк КомОткл	Сигнал: Блокировка команды отключения
ВНБлк КомОткл	Сигнал: Внешняя блокировка команды отключения
Трев_	Аварийный сигнал защиты от перегрева - ТДС
Откл	Сигнал: Отключение
КомОткл	Сигнал: Команда отключения
Обмтк 1 Откл	Обмотка 1 Сигнал: Отключение
Обмтк 1 Трев_	Обмотка 1 Аварийный сигнал защиты от перегрева - ТДС
Обмтк 1 Пауза Авар	Обмотка 1 Аварийный сигнал паузы
Обмтк 1 Неверн	Обмотка 1 Сигнал: Неверное значение измерения температуры (например, это может быть вызвано неверным или прерванным измерением с помощью ТДС)
Обмтк 2 Откл	Обмотка 2 Сигнал: Отключение
Обмтк 2 Трев_	Обмотка 2 Аварийный сигнал защиты от перегрева - ТДС
Обмтк 2 Пауза Авар	Обмотка 2 Аварийный сигнал паузы
Обмтк 2 Неверн	Обмотка 2 Сигнал: Неверное значение измерения температуры (например, это может быть вызвано неверным или прерванным измерением с помощью ТДС)
Обмтк 3 Откл	Обмотка 3 Сигнал: Отключение
Обмтк 3 Трев_	Обмотка 3 Аварийный сигнал защиты от перегрева - ТДС
Обмтк 3 Пауза Авар	Обмотка 3 Аварийный сигнал паузы
Обмтк 3 Неверн	Обмотка 3 Сигнал: Неверное значение измерения температуры (например, это может быть вызвано неверным или прерванным измерением с помощью ТДС)
Обмтк 4 Откл	Обмотка 4 Сигнал: Отключение
Обмтк 4 Трев_	Обмотка 4 Аварийный сигнал защиты от перегрева - ТДС
Обмтк 4 Пауза Авар	Обмотка 4 Аварийный сигнал паузы
Обмтк 4 Неверн	Обмотка 4 Сигнал: Неверное значение измерения температуры (например, это может быть вызвано неверным или прерванным измерением с помощью ТДС)
Обмтк 5 Откл	Обмотка 5 Сигнал: Отключение
Обмтк 5 Трев_	Обмотка 5 Аварийный сигнал защиты от перегрева - ТДС
Обмтк 5 Пауза Авар	Обмотка 5 Аварийный сигнал паузы
Обмтк 5 Неверн	Обмотка 5 Сигнал: Неверное значение измерения температуры (например, это может быть вызвано неверным или прерванным измерением с помощью ТДС)
Обмтк 6 Откл	Обмотка 6 Сигнал: Отключение
Обмтк 6 Трев_	Обмотка 6 Аварийный сигнал защиты от перегрева - ТДС
Обмтк 6 Пауза Авар	Обмотка 6 Аварийный сигнал паузы
Обмтк 6 Неверн	Обмотка 6 Сигнал: Неверное значение измерения температуры (например, это может быть вызвано неверным или прерванным измерением с помощью ТДС)
ПодшДв 1 Откл	Подшипник двигателя 1 Сигнал: Отключение
ПодшДв 1 Трев_	Подшипник двигателя 1 Аварийный сигнал защиты от перегрева - ТДС
ПодшДв 1 Пауза Авар	Подшипник двигателя 1 Аварийный сигнал паузы

Сигнал	Описание
ПодшДв 1 Неверн	Подшипник двигателя 1 Сигнал: Неверное значение измерения температуры (например, это может быть вызвано неверным или прерванным измерением с помощью ТДС)
ПодшДв 2 Откл	Подшипник двигателя 2 Сигнал: Отключение
ПодшДв 2 Трев_	Подшипник двигателя 2 Аварийный сигнал защиты от перегрева - ТДС
ПодшДв 2 Пауза Авар	Подшипник двигателя 2 Аварийный сигнал паузы
ПодшДв 2 Неверн	Подшипник двигателя 2 Сигнал: Неверное значение измерения температуры (например, это может быть вызвано неверным или прерванным измерением с помощью ТДС)
СилНагр 1 Откл	Несущий подшипник 1 Сигнал: Отключение
СилНагр 1 Трев_	Несущий подшипник 1 Аварийный сигнал защиты от перегрева - ТДС
СилНагр 1 Пауза Авар	Несущий подшипник 1 Аварийный сигнал паузы
СилНагр 1 Неверн	Несущий подшипник 1 Сигнал: Неверное значение измерения температуры (например, это может быть вызвано неверным или прерванным измерением с помощью ТДС)
СилНагр 2 Откл	Несущий подшипник 2 Сигнал: Отключение
СилНагр 2 Трев_	Несущий подшипник 2 Аварийный сигнал защиты от перегрева - ТДС
СилНагр 2 Пауза Авар	Несущий подшипник 2 Аварийный сигнал паузы
СилНагр 2 Неверн	Несущий подшипник 2 Сигнал: Неверное значение измерения температуры (например, это может быть вызвано неверным или прерванным измерением с помощью ТДС)
Всп1 Откл	Вспомогательное оборудование 1 Сигнал: Отключение
Всп1 Трев_	Вспомогательное оборудование 1 Аварийный сигнал защиты от перегрева - ТДС
Всп1 Пауза Авар	Вспомогательное оборудование 1 Аварийный сигнал паузы
Всп1 Неверн	Вспомогательное оборудование 1 Сигнал: Неверное значение измерения температуры (например, это может быть вызвано неверным или прерванным измерением с помощью ТДС)
Всп2 Откл	Вспомогательное оборудование 2 Сигнал: Отключение
Всп2 Трев_	Вспомогательное оборудование 2 Аварийный сигнал защиты от перегрева - ТДС
Всп2 Пауза Авар	Вспомогательное оборудование 2 Аварийный сигнал паузы
Всп2 Неверн	Вспомогательное оборудование 2 Сигнал: Неверное значение измерения температуры (например, это может быть вызвано неверным или прерванным измерением с помощью ТДС)
Откл все Обм	Отключить все обмотки
Авар_ Все Обм	Подать сигнал тревоги для всех обмоток
Пауза Авар_ Все Обм	Подать сигнал тревоги превышения времени ожидания для всех обмоток
Обмтк Группа Неверн	Обмотка Группа Сигнал: Неверное значение измерения температуры (например, это может быть вызвано неверным или прерванным измерением с помощью ТДС)
Откл все подш дв	Отключить все подшипники двигателя
Авар все подш дв	Подать сигнал тревоги для всех подшипников двигателя
Пауза все подш дв	Аварийный сигнал паузы для всех подшипников двигателя

Сигнал	Описание
ПодшДв Группа Неверн	Подшипник двигателя Группа Сигнал: Неверное значение измерения температуры (например, это может быть вызвано неверным или прерванным измерением с помощью ТДС)
Откл все нес подш	Отключить все несущие подшипники
Авар все нес подш	Подать сигнал тревоги для всех несущих подшипников
Пауза все нес подш	Подать аварийный сигнал паузы для всех несущих подшипников
СилНагр Группа Неверн	Несущий подшипник Группа Сигнал: Неверное значение измерения температуры (например, это может быть вызвано неверным или прерванным измерением с помощью ТДС)
Откл все люб грп	Отключение: все элементы любой группы
Авар все люб грп	Аварийный сигнал: все элементы любой группы
Пауза все люб грп	Пауза: все элементы любой группы
Группа Откл 1	Группа отключения 1:
Группа Откл 2	Группа отключения 2:
Пауза трев	Срок действия аварийного сигнала истек
Вспмг. гр. отк.	Вспомогательная группа отключения
Ав. сиг. вспмг. гр.	Аварийный сигнал вспомогательной группы
Вр. ав. сиг. вспмг. гр.	Истечение времени аварийного сигнала вспомогательной группы
Нев. вспмг. гр.	Неверная вспомогательная группа

Значения счетчиков модуля температурной защиты ТДС

Значение	Описание	По умолчанию	Размер	Путь в меню
Макс темп обмотки	Максимальная температура обмотки двигателя в градусах С.	0°C	0 - 200°C	[Работа /Измеренные значения /УТДС]
Макс темп под двиг	Максимальная температура подшипника двигателя в градусах С.	0°C	0 - 200°C	[Работа /Измеренные значения /УТДС]
Макс темп нес под	Максимальная температура несущего подшипника в градусах С.	0°C	0 - 200°C	[Работа /Измеренные значения /УТДС]
Макс. вспмг. темп.	Максимальная вспомогательная температура в градусах С.	0°C	0 - 200°C	[Работа /Измеренные значения /УТДС]

Значение	Описание	По умолчанию	Размер	Путь в меню
Макс темп обм	Максимальная температура обмотки двигателя в градусах.	0°C	0 - 250°C	[Работа /Истор /Опер Сч]
Макс темп двиг	Максимальная температура подшипника двигателя в градусах.	0°C	0 - 250°C	[Работа /Истор /Опер Сч]
Макс тмп нес под	Максимальная температура несущего подшипника в градусах.	0°C	0 - 250°C	[Работа /Истор /Опер Сч]
Макс. вспмг. темп.	Максимальная вспомогательная температура в градусах.	0°C	0 - 250°C	[Работа /Истор /Опер Сч]
чОбм трев	Число аварийных сигналов по обмотке с момента последнего квитирования.	0	0 - 65535	[Работа /Истор /Трев Сч]
чПД трев	Число аварийных сигналов по температуре подшипника двигателя с момента последнего квитирования.	0	0 - 65535	[Работа /Истор /Трев Сч]
чНП трев	Число аварийных сигналов по температуре несущего подшипника с момента последнего квитирования.	0	0 - 65535	[Работа /Истор /Трев Сч]
чВсп трев	Число аварийных сигналов по температуре вспомогательной обмотки с момента последнего квитирования.	0	0 - 65535	[Работа /Истор /Трев Сч]
чОбм откл	Число отключений, связанных с температурой обмотки, с момента последнего квитирования.	0	0 - 65535	[Работа /Истор /КомОткСч]
чДвг откл	Число отключений, связанных с температурой подшипника двигателя, с момента последнего квитирования.	0	0 - 65535	[Работа /Истор /КомОткСч]

<i>Значение</i>	<i>Описание</i>	<i>По умолчанию</i>	<i>Размер</i>	<i>Путь в меню</i>
чНП откл	Число отключений, связанных с температурой несущего подшипника, с момента последнего квитирования.	0	0 - 65535	[Работа /Истор /КомОткСч]
вВсп откл	Число отключений, связанных с температурой вспомогательной обмотки, с момента последнего квитирования.	0	0 - 65535	[Работа /Истор /КомОткСч]
чСбой канал	Число сбоев в канале модуля температурной защиты.	0	0 - 65535	[Работа /Истор /Трев Сч]

Интерфейс модуля УТДС II

УТДС

Принцип работы и основные области применения

Дополнительный универсальный модуль температурных датчиков на основе сопротивления II (УТДС II) предоставляет температурные данные защитному устройству от 12 ТДС, встроенных в двигатель, генератор, трансформатор, кабельные соединители и приводное оборудование. Температурные данные отображаются как измеренные значения и статистика в меню рабочих данных. Кроме того, каждый канал контролируется. Измеренные данные, предоставляемые модулем УТДС II, можно также использовать для температурной защиты (см. раздел «Температурная защита»).

Модуль УТДС II передает мультиплексированные температурные данные в реле с помощью одного оптоволоконного соединения. УТДС II может устанавливаться удаленно от защитного устройства. Оптоволоконный соединитель расположен на выводе **X102** защитного устройства.

Установки модуля УТДС отдельно от защитного устройства как можно ближе к защищенному оборудованию имеет свои преимущества. Огромный пучок проводов ТДС к защищенному оборудованию становится значительно короче. УТДС II можно разместить на расстоянии до 400 футов (121,9 м) от защитного устройства с использованием оптоволоконного соединения. Обратите внимание, что дистанционно расположенный модуль УТДС II потребует подключения к источнику питания.

Подключите подходящий источник к разъемам питания J10A-1 и J10A-2 на модуле УТДС II.

<u>Вариант</u>	<u>Источник питания</u>
УТДС II-01	48–240 В перем. тока 48-250 В пост. тока
УТДС II-02	24–48 В пост. тока

Оптоволоконное соединение модуля УТДС II с защитным устройством

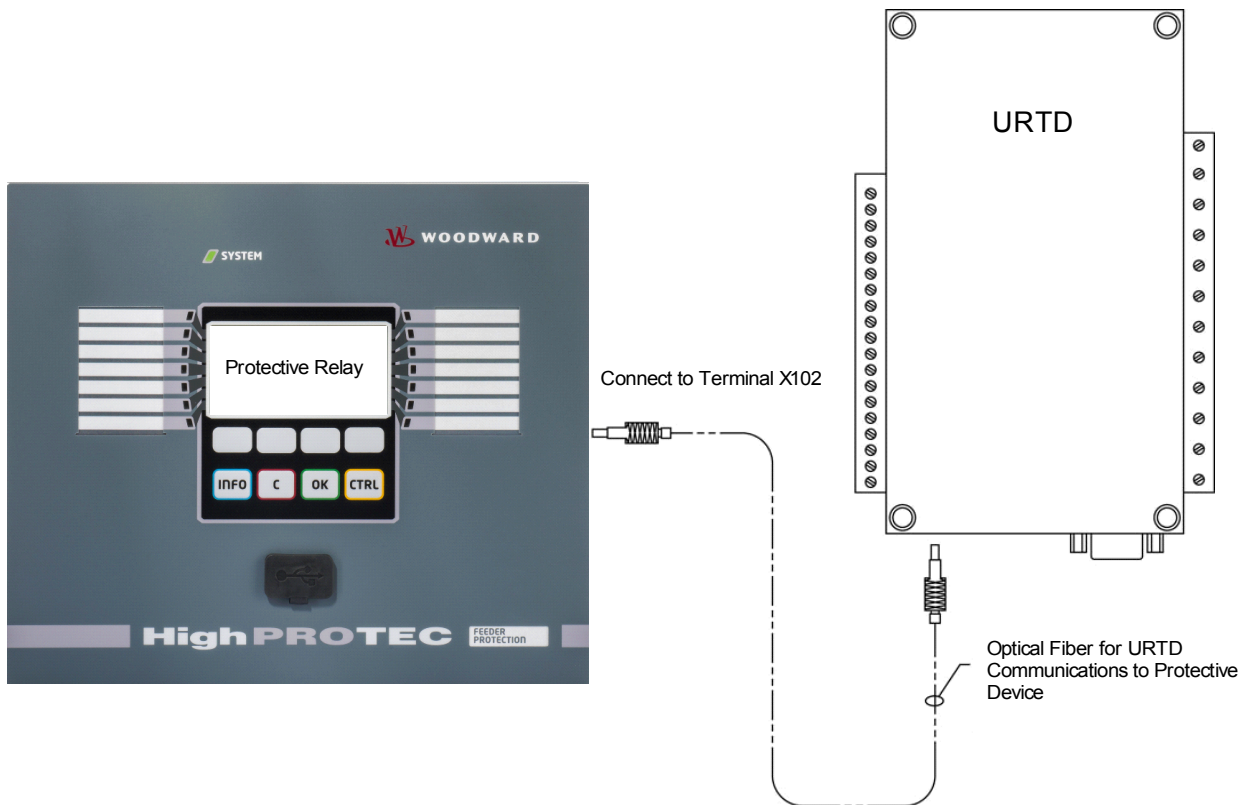

На вышеприведенном рисунке показаны оптоволоконные соединения между модулем УТДС II и защитным устройством. Защитное устройство поддерживает оптоволоконное соединение.

Предварительно смонтированные оптоволоконные кабели с соединителями можно заказать у любого дистрибьютора оптоволоконной продукции. Кроме того, эти дистрибьюторы предлагают большие катушки с кабелем и соединителями, которые можно устанавливать на участке. Некоторые дистрибьюторы предлагают для заказа уже заданную длину.

ПРИМЕЧАНИЕ Излишек оптоволоконного кабеля не вызывает проблем. Просто сверните излишек оптоволоконного кабеля в кольцо и перевяжите в удобной точке. Избегайте большого давления связывания. Радиус изгиба оптоволоконного кабеля должен превышать 2 дюйма (50,8 мм).

Окончание оптоволоконного кабеля просто вставляется в соединитель УТДС II или надевается на него. Чтобы соединить окончание оптоволоконного кабеля с защитным устройством, установите штепсель оптоволоконного кабеля на интерфейс устройства и поверните его до щелчка.

ВНИМАНИЕ! Доступны различные варианты электропитания. защитного устройства и модуля УТДС II доступны. Перед подключением источника питания убедитесь, что он подходит обоим устройствам.

ПРИМЕЧАНИЕ Полные инструкции можно найти в листе инструкций для модуля УТДС II.

Для каждого входа ТДС предусмотрено три вывода УТДС.

Три вывода для любого неиспользуемого входного канала ТДС должны быть соединены вместе. Если, например, не используются MW5 и MW6, выводы MW5 J2-15, J2-16 и J2-17 должны быть соединены вместе, а выводы MW6 J2-19, J2-20 и J2-21 должны быть отдельно соединены вместе.

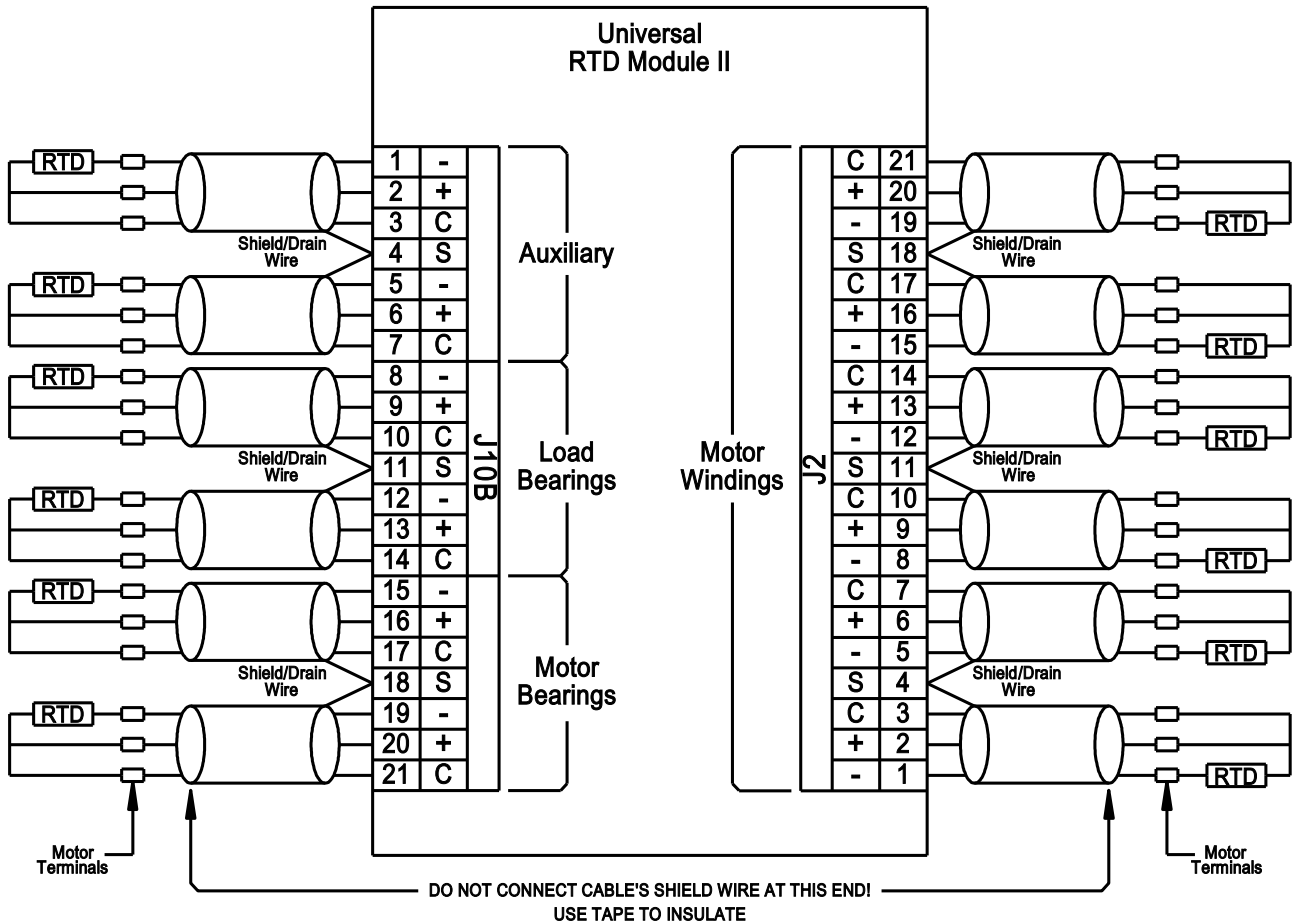













Соединение ТДС со входами УТДС показано на рисунке выше. Используйте трехпроводниковый экранированный кабель. Учитывайте правила соединения на рисунке. При выполнении соединения с ТДС, имеющим два вывода, подсоедините два кабельных проводника к одному из выводов ТДС, как показано. Выполните данное соединение как можно ближе к защищенному объекту. Подсоедините третий кабельный проводник к оставшемуся выводу ТДС.

Подсоедините экранированный кабель/кабель заземления к разъему экрана, как показано на рисунке. Экран кабеля ТДС должен быть подсоединен только со стороны УТДС и изолирован со стороны ТДС. ТДС не должны заземляться на защищаемом объекте.

Нужно обязательно настроить двухпозиционные переключатели модуля УТДС II согласно типам ТДС на каждом канале.



Прямые команды модуля УТДС

Параметр	Описание	Диапазон уставок	По умолчанию	Путь в меню
Функция 	Постоянное включение или выключение модуля/ступени.	неакт_, акт_	неакт_	[Сервис /Режим теста (защ запр) /УТДС]
Принуд. Обмтк1 	Принуд. Обмотка 1	0 - 392	0	[Сервис /Режим теста (защ запр) /УТДС]
Принуд. Обмтк2 	Принуд. Обмотка 2	0 - 392	0	[Сервис /Режим теста (защ запр) /УТДС]
Принуд. Обмтк3 	Принуд. Обмотка 3	0 - 392	0	[Сервис /Режим теста (защ запр) /УТДС]
Принуд. Обмтк4 	Принуд. Обмотка 4	0 - 392	0	[Сервис /Режим теста (защ запр) /УТДС]
Принуд. Обмтк5 	Принуд. Обмотка 5	0 - 392	0	[Сервис /Режим теста (защ запр) /УТДС]
Принуд. Обмтк6 	Принуд. Обмотка 6	0 - 392	0	[Сервис /Режим теста (защ запр) /УТДС]
Принуд. ПодшДв1 	Принуд. Подшипник двигателя 1	0 - 392	0	[Сервис /Режим теста (защ запр) /УТДС]

Параметр	Описание	Диапазон уставок	По умолчанию	Путь в меню
Принуд. ПодшДв2 	Принуд. Подшипник двигателя 2	0 - 392	0	[Сервис /Режим теста (защ запр) /УТДС]
Принуд. СилНагр1 	Принуд. Несущий подшипник 1	0 - 392	0	[Сервис /Режим теста (защ запр) /УТДС]
Принуд. СилНагр2 	Принуд. Несущий подшипник 2	0 - 392	0	[Сервис /Режим теста (защ запр) /УТДС]
Принуд. Всп1 	Принуд. Вспомогательное оборудование1	0 - 392	0	[Сервис /Режим теста (защ запр) /УТДС]
Принуд. Всп2 	Принуд. Вспомогательное оборудование2	0 - 392	0	[Сервис /Режим теста (защ запр) /УТДС]

Общие параметры защиты модуля УТДС

Параметр	Описание	Диапазон уставок	По умолчанию	Путь в меню
Режим Прин 	Благодаря этой функции нормальные состояния релейных выходов будут перезаписаны (принудительно), в случае если это реле не находится в выключенном состоянии. Эти реле могут быть переведены из нормального рабочего режима (реле работает в соответствии с подаваемыми назначенными сигналами) в «принудительно включенное» или «принудительно выключенное» состояние.	постоянн_ Пауза	постоянн_	[Сервис /Режим теста (защ запр) /УТДС]

Параметр	Описание	Диапазон уставок	По умолчанию	Путь в меню
 t-Пауза Прин	<p>Состояние выхода будет установлено принудительно на срок, устанавливаемый этим интервалом времени. Это означает, что в течение этого времени состояние релейного выхода не будет соответствовать состоянию назначенных сигналов.</p> <p>Дост_ только если: Реж_ = Пауза НЕЙТР_</p>	0.00 - 300.00с	0.03с	[Сервис /Режим теста (защ запр) /УТДС]
 Ед-ца температур	Единица температуры	Celsius, Fahrenheit	Celsius	[Пар_ устр_ /Индик_ измер_ /Общие настройки]

Сигналы модуля УТДС (состояния выходов)

<i>Сигнал</i>	<i>Описание</i>
Обмтк1 Набл	Сигнал: Канал контроля Обмтк1
Обмтк2 Набл	Сигнал: Канал контроля Обмтк2
Обмтк3 Набл	Сигнал: Канал контроля Обмтк3
Обмтк4 Набл	Сигнал: Канал контроля Обмтк4
Обмтк5 Набл	Сигнал: Канал контроля Обмтк5
Обмтк6 Набл	Сигнал: Канал контроля Обмтк6
ПодшДв1 Набл	Сигнал: Канал контроля ПодшДв1
ПодшДв2 Набл	Сигнал: Канал контроля ПодшДв2
СилНагр1 Набл	Сигнал: Канал контроля СилНагр1
СилНагр2 Набл	Сигнал: Канал контроля СилНагр2
Всп1 Набл	Сигнал: Канал контроля Всп1
Всп2 Набл	Сигнал: Канал контроля Всп2
Набл	Сигнал: Канал контроля УТДС
акт_	Сигнал: УТДС активен
Выходы Прин	Сигнал: Состояние по крайней мере одного реле было установлено принудительно. Это означает, что состояние по крайней мере одного реле было установлено принудительно, и оно не соответствует состоянию назначенных сигналов.

Статистика модуля УТДС

Значение	Описание	Путь в меню
Обмтк1 макс	Обмотка1 Максимальное значение	[Работа /Статистика /Мкс /УТДС]
Обмтк2 макс	Обмотка2 Максимальное значение	[Работа /Статистика /Мкс /УТДС]
Обмтк3 макс	Обмотка3 Максимальное значение	[Работа /Статистика /Мкс /УТДС]
Обмтк4 макс	Обмотка4 Максимальное значение	[Работа /Статистика /Мкс /УТДС]
Обмтк5 макс	Обмотка5 Максимальное значение	[Работа /Статистика /Мкс /УТДС]
Обмтк6 макс	Обмотка6 Максимальное значение	[Работа /Статистика /Мкс /УТДС]
ПодшДв1 макс	Подшипник двигателя1 Максимальное значение	[Работа /Статистика /Мкс /УТДС]
ПодшДв2 макс	Подшипник двигателя2 Максимальное значение	[Работа /Статистика /Мкс /УТДС]
СилНагр1 макс	Несущий подшипник1 Максимальное значение	[Работа /Статистика /Мкс /УТДС]

<i>Значение</i>	<i>Описание</i>	<i>Путь в меню</i>
СилНагр2 макс	Несущий подшипник2 Максимальное значение	[Работа /Статистика /Мкс /УТДС]
Всп1 макс	Вспомогательное оборудование1 Максимальное значение	[Работа /Статистика /Мкс /УТДС]
Всп2 макс	Вспомогательное оборудование2 Максимальное значение	[Работа /Статистика /Мкс /УТДС]

Измеренные значения УТДС

<i>Значение</i>	<i>Описание</i>	<i>Путь в меню</i>
Обмтк1	Обмотка 1	[Работа /Измеренные значения /УТДС]
Обмтк2	Обмотка 2	[Работа /Измеренные значения /УТДС]
Обмтк3	Обмотка 3	[Работа /Измеренные значения /УТДС]
Обмтк4	Обмотка 4	[Работа /Измеренные значения /УТДС]
Обмтк5	Обмотка 5	[Работа /Измеренные значения /УТДС]
Обмтк6	Обмотка 6	[Работа /Измеренные значения /УТДС]
ПодшДв1	Подшипник двигателя 1	[Работа /Измеренные значения /УТДС]
ПодшДв2	Подшипник двигателя 2	[Работа /Измеренные значения /УТДС]
СилНагр1	Несущий подшипник 1	[Работа /Измеренные значения /УТДС]
СилНагр2	Несущий подшипник 2	[Работа /Измеренные значения /УТДС]
Всп1	Вспомогательное оборудование1	[Работа /Измеренные значения /УТДС]
Всп2	Вспомогательное оборудование2	[Работа /Измеренные значения /УТДС]

<i>Значение</i>	<i>Описание</i>	<i>Путь в меню</i>
ТДС Макс	Максимальная температура всех каналов.	[Работа /Измеренные значения /УТДС]

Контроль

УРОВ, отказ размыкателя цепи [50 BF*/62 BF]

* = доступна только в защитных реле, предоставляющих измерения тока.

Доступные элементы:

УРОВ

Принцип работы и основные области применения

Защита от сбоя выключателя (СВ) используется для обеспечения резервной защиты, если выключатель не сработает правильно во время устранения сбоя. Данный сигнал должен использоваться для отключения входного выключателя (например, линии электропитания или шины) через выходное реле или канал связи (SCADA). В зависимости от заказанного устройства и типа существуют разные схемы, которые могут выявлять отказ выключателя.

Запуск/включение таймера УРОВ

Таймер контроля *t-УРОВ* будет запущен после включения модуля УРОВ. Даже если снова поступит сигнал пуска, таймер продолжит свою работу. Если таймер закончит отсчет времени (но не будет остановлен), модуль выдаст сигнал отключения. Этот сигнал отключения используется для отключения выходного выключателя (резервного).

Остановка УРОВ

При обнаружении размыкания выключателя таймер будет остановлен. В зависимости от схемы контроля таймер будет остановлен, если сила тока упадет ниже текущего порога, или если сигналы датчиков положения указывают на разомкнутое состояние выключателя, или при комбинации обеих ситуаций. Модуль УРОВ будет оставаться в состоянии останова, пока не поступит сигнал пуска (возврат в исходное положение).

Обнаружение отказа выключателя

В зависимости от схемы контроля сигнал отказа выключателя (отключения) будет выдан при любой из следующих ситуаций:

- сила тока не падает ниже порогового значения;
- сигналы датчиков положения указывают, что выключатель находится в замкнутом положении;
- оба случая.

Состояние останова модуля УРОВ

Модуль УРОВ переключается в состояние останова, если триггеры отказа выключателя по-прежнему активны и было обнаружено разомкнутое положение выключателя.

Готовность к эксплуатации

Модуль УРОВ переключается обратно в режим ожидания при поступлении сигнала пуска (возврат в исходное положение).

Блокировка

Сигнал блокировки подается одновременно с сигналом УРОВ (отключение). Сигнал блокировки является постоянным. Этот сигнал должен быть подтвержден с помощью человеко-машинного интерфейса.

ПРИМЕЧАНИЕ

Примечание для устройств, которые обеспечивают измерение широкого частотного диапазона.

Схема контроля 50ВF будет заблокирована, как только частота отклонится более чем на 5 % от номинальной частоты. До тех пор, пока частота отличается от номинальной частоты более чем на 5%, схема контроля «50ВF» и «ПОЛ ВЫКЛ» будет работать по схеме «ПОЛ ВЫКЛ».

Схемы контроля

В зависимости от типа и варианта заказанного устройства имеется до трех схем обнаружения отказа выключателя.

*50BF**

Таймер контроля будет включен при включении модуля УРОВ сигнала отключения. Если во время работы таймера сила измеренного тока не упадет ниже установленного порогового значения, то обнаруживается отказ выключателя и будет выдан соответствующий сигнал.

Эта схема контроля доступна в защитных реле, которые обеспечивают измерение силы тока.

Пол ВЦ

Таймер контроля будет включен при включении модуля УРОВ сигналом отключения. Если оценка индикаторов положения выключателя показывает, что выключатель не был успешно выключен до истечения работы таймера, то будет обнаружен отказ выключателя и будет выдан соответствующий сигнал.

Эта схема контроля доступна во всех защитных реле. Данная схема рекомендуется, если отказы выключателя должны обнаруживаться при небольших или отсутствующих потоках нагрузки (небольшая сила тока). Это, например, может быть контроль перенапряжения или высокой частоты в генераторной установке, находящейся в режиме ожидания.

*50 BF и Пол ВЦ**

Таймер контроля будет включен при включении модуля УРОВ сигналом отключения. Если измеренная сила тока не падает ниже порогового значения и одновременно оценка индикаторов положения выключателя показывает, что выключатель не был успешно выключен до истечения работы таймера, то обнаруживается отказ выключателя и выдается соответствующий сигнал.

Данная схема рекомендуется, если факт отказа выключателя должен проверяться дважды. Эта схема будет выдавать команду отключения выходному выключателю, даже если индикаторы положения ошибочно показывают (неисправность), что выключатель был разомкнут, либо если текущее измерение ошибочно (из-за неисправности) показывает, что выключатель сейчас находится в разомкнутом положении.

* = доступна только в защитных реле, предоставляющих измерения тока.

Режимы пуска

Для модуля УРОВ доступно три режима пуска. Кроме того, имеются три назначаемых триггерных входа, которые могут запустить модуль УРОВ, даже если они не назначены контролируемому выключателю в диспетчере.

•*Все отключения*: все сигналы отключения, присвоенные данному выключателю (в диспетчере отключений), запускают модуль УРОВ (см. также раздел «Сигналы отключения из-за отказа выключателя»).

•*Отключения по току*: Все отключения по току, присвоенные данному выключателю (в диспетчере отключений), запускают модуль УРОВ (см. также раздел «Сигналы отключения из-за отказа выключателя»).

•*Внешние отключения*: Все внешние сигналы отключения, присвоенные данному выключателю (в диспетчере отключений), запускают модуль УРОВ (см. также раздел «Сигналы отключения из-за отказа выключателя»).

•Кроме того, пользователь также может выбрать *нет* (например, если предполагается использовать один из трех дополнительных назначаемых триггерных входов).

ПРИМЕЧАНИЕ

Эти отключения могут самостоятельно активировать сигналы отказа, назначенные в диспетчере отключения выключателю, который нужно контролировать. Обратите внимание, что три дополнительных триггера 1–3 будут запускать модуль УРОВ, даже если они не назначены выключателю в соответствующем диспетчере выключателей.

ПРИМЕЧАНИЕ

Если данное защитное устройство содержит несколько плат измерения, выберите сторону обмотки (выключатель, обмотка), на которой должен измеряться ток.

ПРИМЕЧАНИЕ

Данное примечание относится к защитным устройствам, которые обеспечивают только контроль! Для данного защитного элемента требуется, чтобы ему было назначено коммутационное устройство (выключатель). Допускается присвоение данному защитному элементу коммутационных устройств (выключателя), измерительные трансформаторы которого предоставляют защитному устройству данные измерений.

Блокировка выключателя при сбое

Сигнал сбоя выключателя заблокирован. Этот сигнал может использоваться для блокировки выключателя от попыток переключения.

Сводная таблица

	Схемы контроля		
	Где? В [Protection Para\Global Prot Para\Supervision\CBF] ([Повторное включение\Глоб. пар. защ.\Контроль\УРОВ])		
	Пол ВЦ²⁾	50 ВФ³⁾	Пол ВЦ и 50 ВФ⁴⁾
<p>Какой выключатель должен контролироваться?</p> <p>Где это можно выбрать? В [Protection Para\Global Prot Para\Supervision\CBF] ([Повторное включение\Глоб. пар. защ.\Контроль\УРОВ])</p>	<p>Выбор выключателя, который нужно контролировать.</p> <p>(В том случае, если имеется несколько выключателей.)</p>	<p>Выбор выключателя, который нужно контролировать.</p> <p>(В том случае, если имеется несколько выключателей.)</p>	<p>Выбор выключателя, который должен контролироваться.</p> <p>(В том случае, если имеется несколько выключателей.)</p>
<p>Режим пуска</p> <p>(Кто запускает таймер УРОВ?)</p> <p>Где это можно выбрать? В [Protection Para\Global Prot Para\Supervision\CBF] ([Повторное включение\Глоб. пар. защ.\Контроль\УРОВ])</p>	<p>Все отключения⁵⁾</p> <p>или</p> <p>Все отключения по току⁵⁾</p> <p>или</p> <p>Внешние отключения⁵⁾</p> <p>...выключатель находится в замкнутом положении, а модуль УРОВ — в режиме ожидания.</p>	<p>Все отключения⁵⁾</p> <p>или</p> <p>Все отключения по току⁵⁾</p> <p>или</p> <p>Внешние отключения⁵⁾</p> <p>...модуль УРОВ находится в режиме ожидания.</p>	<p>Все отключения⁵⁾</p> <p>или</p> <p>Все отключения по току⁵⁾</p> <p>или</p> <p>Внешние отключения⁵⁾</p> <p>...выключатель находится в замкнутом положении, а модуль УРОВ — в режиме ожидания.</p>
<p>Как останавливается таймер УРОВ?</p> <p>После остановки таймера модуль УРОВ переключается в состояние «Останов». При поступлении сигнала пуска модуль УРОВ переключается обратно в режим ожидания.</p>	<p>Индикаторы положения показывают, что коммутационное устройство (выключатель) находится в разомкнутом положении.</p>	<p>Сила тока упала ниже $I_{<}$-порогового значения¹⁾.</p>	<p>Индикаторы положения показывают, что коммутационное устройство (выключатель) находится в разомкнутом положении и сила тока упала ниже порогового значения $I_{<}$¹⁾.</p>
<p>Будет обнаружен отказ выключателя</p> <p>...и будет выдан сигнал отключения выходному выключателю?</p>	<p>По истечении времени таймера УРОВ.</p>	<p>По истечении времени таймера УРОВ.</p>	<p>По истечении времени таймера УРОВ.</p>

<p>Когда перестает подаваться сигнал отключения выходному выключателю (происходит возврат в исходное состояние)?</p>	<p>Если индикаторы положения показывают, что коммутационное устройство (выключатель) находится в разомкнутом положении, и если подача сигналов отключения прекращена (возврат в исходное положение)</p>	<p>Если сила тока падает ниже $I<$ и если подача сигналов отключения прекращена (возврат в исходное положение)</p>	<p>Если индикаторы положения показывают, что коммутационное устройство (выключатель) находится в открытом положении, и если сила тока падает ниже $I<$, и если подача сигналов отключения прекращена (возврат в исходное положение)</p>
--	---	--	---

¹⁾ Рекомендуется настроить для порогового значения $I<$ значение, которое будет несколько ниже ожидаемого тока короткого замыкания. Это позволяет сократить время таймера контроля УРОВ и тем самым уменьшить тепловые и механические повреждения электрического оборудования в случае отказа выключателя. Чем ниже пороговое значение, тем больше времени требуется на обнаружение того, что выключатель находится в разомкнутом положении, особенно при наличии переходных процессов или гармоник.

Примечание. Задержка отключения модуля УРОВ равна минимальной задержке (время отключения) резервной системы защиты!

2), 3), 4)

<p>Доступно во всех устройствах с соответствующим программным обеспечением.</p>	<p>Доступно во всех устройствах, которые обеспечивают измерение тока.</p>	<p>Доступно во всех устройствах, которые обеспечивают измерение тока.</p>
---	---	---

5)

Только если сигналы назначаются выключателю в диспетчере выключателей.

Защита от сбоев выключателей для устройств, которые обеспечивают только измерение напряжения

УРОВ

Назв = УРОВ

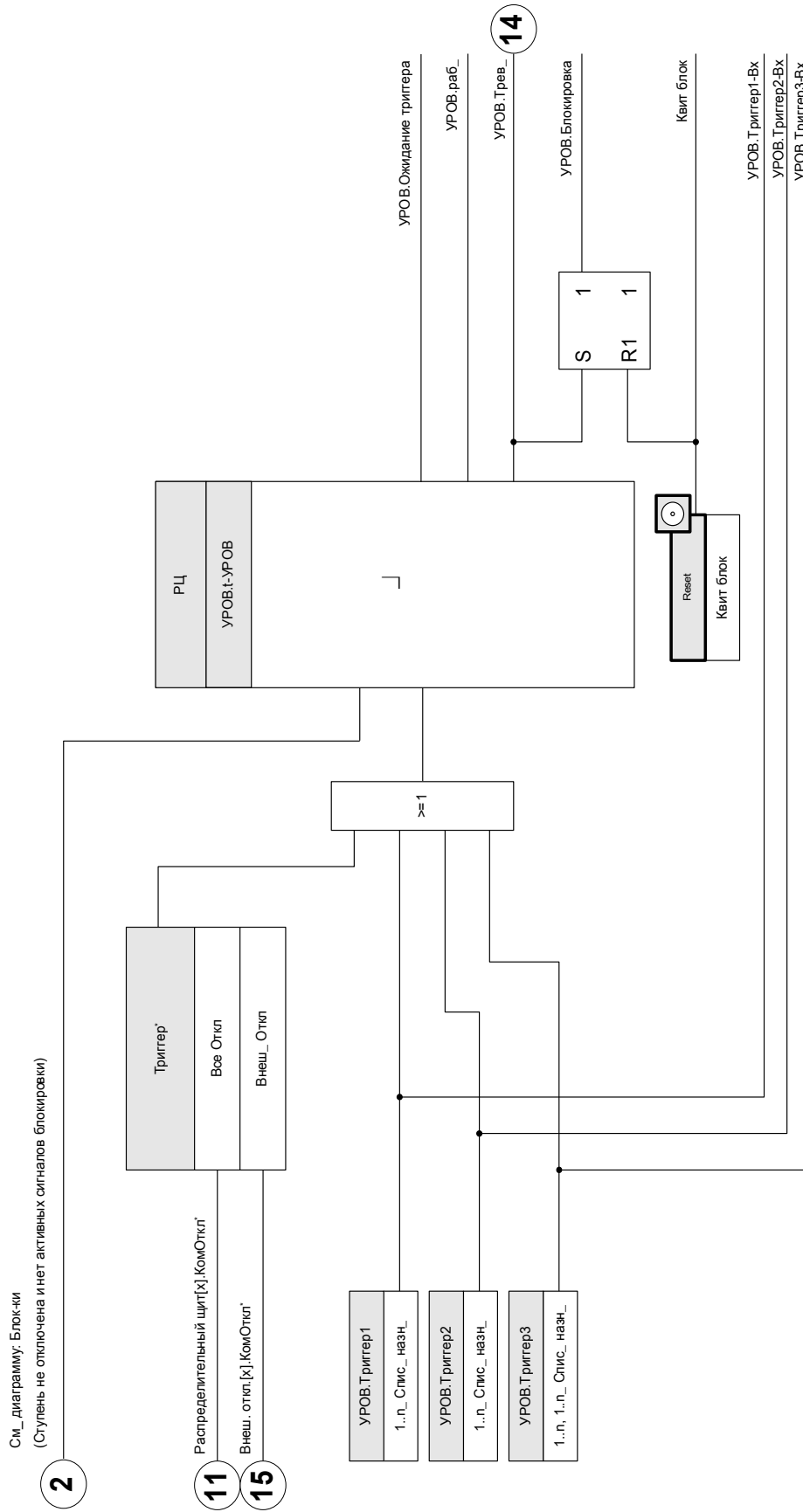







* Отказ выключателя будет инициироваться только сигналами отключения, назначенными выключателю в Тiр Manager.

Параметры УРОВ, используемые при планировании работы устройства

Параметр	Описание	Варианты значений	По умолчанию	Путь в меню
Реж_ 	Режим	не исп_, исп	не исп_	[Планир_ устр_]

Общие параметры защиты УРОВ

Параметр	Описание	Диапазон уставок	По умолчанию	Путь в меню
Схема 	Схема	500В, Пол ВЦ, 500В и Пол ВЦ	500В	[Парам_защиты /Глоб_пар_защ_ /Контроль /УРОВ]
ВнБлк1 	Внешняя блокировка модуля, в случае если блокировка активирована (разрешена) в пределах набора параметров и если состояние назначенного сигнала - «Истина».	1..n_Спис_назн_	.-	[Парам_защиты /Глоб_пар_защ_ /Контроль /УРОВ]
ВнБлк2 	Внешняя блокировка модуля, в случае если блокировка активирована (разрешена) в пределах набора параметров и если состояние назначенного сигнала - «Истина».	1..n_Спис_назн_	.-	[Парам_защиты /Глоб_пар_защ_ /Контроль /УРОВ]
Триггер 	Определяет режим пуска при отказе выключателя.	-. -, Все Откл, Внеш_Откл, Откл по току	Все Откл	[Парам_защиты /Глоб_пар_защ_ /Контроль /УРОВ]
Триггер1 	Триггер, запускающий УРОВ	Триггер	.-	[Парам_защиты /Глоб_пар_защ_ /Контроль /УРОВ]

Параметр	Описание	Диапазон уставок	По умолчанию	Путь в меню
Триггер2 	Триггер, запускающий УРОВ	Триггер	.-	[Парам_защиты /Глоб_пар_защ_ /Контроль /УРОВ]
Триггер3 	Триггер, запускающий УРОВ	Триггер	.-	[Парам_защиты /Глоб_пар_защ_ /Контроль /УРОВ]

Прямые команды УРОВ





Параметр	Описание	Диапазон уставок	По умолчанию	Путь в меню
Квит блок 	Квитирование блокировки	неакт_ акт_	неакт_	[Работа /Сброс/Подтв /Сброс]

Параметры группы установок УРОВ

ПРИМЕЧАНИЕ

Для предотвращения ошибочной активации модуля СВ время срабатывания (подачи аварийного сигнала) должно превышать сумму:

- Время работы защитного реле
- +время замыкания и отключения выключателя (см. технические данные, предоставленные изготовителем выключателя)
- +время отключения (индикаторы тока или положения)
- +безопасный интервал.

Параметр	Описание	Диапазон уставок	По умолчанию	Путь в меню
Функция 	Постоянное включение или выключение модуля/ступени.	неакт_, акт_	неакт_	[Парам_защиты /<1..4> /Контроль /УРОВ]
ВнБлк Фнк 	Включить (разрешить) или выключить (запретить) блокировку модуля/ступени. Этот параметр имеет силу только если соответствующему общему параметру защиты присвоен сигнал. Если сигнал принимает значение «истина», то такие модули/ступени будут заблокированы, если значение параметра «ВнБлкФнк=Активен».	неакт_, акт_	неакт_	[Парам_защиты /<1..4> /Контроль /УРОВ]
I-CBF > 	Аварийный сигнал о выходе прерывателя из строя подается, если данное пороговое значение все еще будет превышено по истечении времени отсчета таймера (50 ВФ). Дост_ только если: Схема50ОВ = Или Схема = 50ОВ и Пол ВЦ	0.02 - 4.00Iном	0.02Iном	[Парам_защиты /<1..4> /Контроль /УРОВ]
t-УРОВ 	По истечении времени выдержки выдается сигнал тревоги УРОВ.	0.00 - 10.00с	0.20с	[Парам_защиты /<1..4> /Контроль /УРОВ]

Состояния входов УРОВ

Имя	Описание	Назначение через
ВнБлк1-Вх	Состояние входного модуля: Внешняя блокировка1	[Парам_защиты /Глоб_пар_защ_ /Контроль /УРОВ]
ВнБлк2-Вх	Состояние входного модуля: Внешняя блокировка2	[Парам_защиты /Глоб_пар_защ_ /Контроль /УРОВ]
Триггер1-Вх	Вход модуля: Триггер, запускающий УРОВ	[Парам_защиты /Глоб_пар_защ_ /Контроль /УРОВ]
Триггер2-Вх	Вход модуля: Триггер, запускающий УРОВ	[Парам_защиты /Глоб_пар_защ_ /Контроль /УРОВ]
Триггер3-Вх	Вход модуля: Триггер, запускающий УРОВ	[Парам_защиты /Глоб_пар_защ_ /Контроль /УРОВ]

Сигналы УРОВ (состояния выходов)

Сигнал	Описание
акт_	Сигнал: Активный
ВнБлк	Сигнал: Внешняя блокировка
Ожидание триггера	Ожидание триггера
раб_	Сигнал: Модуль УРОВ запущен
Тревл_	Сигнал: Отказ выключателя
Блокировка	Сигнал: Блокировка
Квит блок	Сигнал: Квитирование блокировки

Сигналы отключения при отказе выключателя

Указанные сигналы отключения запускают модуль УРОВ, если в качестве триггерного события выбрано «Все отключения».

Имя	Описание
.-	Нет присвоения
ДПуск.КомОткл	Сигнал: Команда отключения
I[1].КомОткл	Сигнал: Команда отключения
I[2].КомОткл	Сигнал: Команда отключения
I[3].КомОткл	Сигнал: Команда отключения
I[4].КомОткл	Сигнал: Команда отключения
I[5].КомОткл	Сигнал: Команда отключения
I[6].КомОткл	Сигнал: Команда отключения
3Io[1].КомОткл	Сигнал: Команда отключения
3Io[2].КомОткл	Сигнал: Команда отключения
3Io[3].КомОткл	Сигнал: Команда отключения
3Io[4].КомОткл	Сигнал: Команда отключения
ТепМод.КомОткл	Сигнал: Команда отключения
Клин[1].КомОткл	Сигнал: Команда отключения
Клин[2].КомОткл	Сигнал: Команда отключения
Ндгрз[1].КомОткл	Сигнал: Команда отключения
Ндгрз[2].КомОткл	Сигнал: Команда отключения
Ндгрз[3].КомОткл	Сигнал: Команда отключения
I2>[1].КомОткл	Сигнал: Команда отключения
I2>[2].КомОткл	Сигнал: Команда отключения
ВншЗащ[1].КомОткл	Сигнал: Команда отключения
ВншЗащ[2].КомОткл	Сигнал: Команда отключения
ВншЗащ[3].КомОткл	Сигнал: Команда отключения
ВншЗащ[4].КомОткл	Сигнал: Команда отключения
ТДС.КомОткл	Сигнал: Команда отключения
ЦВх Слот X1.ЦВх 1	Сигнал: Цифровой вход
ЦВх Слот X1.ЦВх 2	Сигнал: Цифровой вход
ЦВх Слот X1.ЦВх 3	Сигнал: Цифровой вход
ЦВх Слот X1.ЦВх 4	Сигнал: Цифровой вход
ЦВх Слот X1.ЦВх 5	Сигнал: Цифровой вход
ЦВх Слот X1.ЦВх 6	Сигнал: Цифровой вход
ЦВх Слот X1.ЦВх 7	Сигнал: Цифровой вход
ЦВх Слот X1.ЦВх 8	Сигнал: Цифровой вход
ЦВх Слот X1.ЦВх 1	Сигнал: Цифровой вход
ЦВх Слот X1.ЦВх 2	Сигнал: Цифровой вход

<i>Имя</i>	<i>Описание</i>
ЦВх Слот X1.ЦВх 3	Сигнал: Цифровой вход
ЦВх Слот X1.ЦВх 4	Сигнал: Цифровой вход
Логика.ЛУ1.Элем вых	Сигнал: Выход логического шлюза
Логика.ЛУ1.Таймер вых	Сигнал: Выход таймера
Логика.ЛУ1.Выход	Сигнал: Замкнутый выход (Q)
Логика.ЛУ1.Выход инверт	Сигнал: Замкнутый выход с отрицанием (Q NOT)
Логика.ЛУ2.Элем вых	Сигнал: Выход логического шлюза
Логика.ЛУ2.Таймер вых	Сигнал: Выход таймера
Логика.ЛУ2.Выход	Сигнал: Замкнутый выход (Q)
Логика.ЛУ2.Выход инверт	Сигнал: Замкнутый выход с отрицанием (Q NOT)
Логика.ЛУ3.Элем вых	Сигнал: Выход логического шлюза
Логика.ЛУ3.Таймер вых	Сигнал: Выход таймера
Логика.ЛУ3.Выход	Сигнал: Замкнутый выход (Q)
Логика.ЛУ3.Выход инверт	Сигнал: Замкнутый выход с отрицанием (Q NOT)
Логика.ЛУ4.Элем вых	Сигнал: Выход логического шлюза
Логика.ЛУ4.Таймер вых	Сигнал: Выход таймера
Логика.ЛУ4.Выход	Сигнал: Замкнутый выход (Q)
Логика.ЛУ4.Выход инверт	Сигнал: Замкнутый выход с отрицанием (Q NOT)
Логика.ЛУ5.Элем вых	Сигнал: Выход логического шлюза
Логика.ЛУ5.Таймер вых	Сигнал: Выход таймера
Логика.ЛУ5.Выход	Сигнал: Замкнутый выход (Q)
Логика.ЛУ5.Выход инверт	Сигнал: Замкнутый выход с отрицанием (Q NOT)
Логика.ЛУ6.Элем вых	Сигнал: Выход логического шлюза
Логика.ЛУ6.Таймер вых	Сигнал: Выход таймера
Логика.ЛУ6.Выход	Сигнал: Замкнутый выход (Q)
Логика.ЛУ6.Выход инверт	Сигнал: Замкнутый выход с отрицанием (Q NOT)
Логика.ЛУ7.Элем вых	Сигнал: Выход логического шлюза
Логика.ЛУ7.Таймер вых	Сигнал: Выход таймера
Логика.ЛУ7.Выход	Сигнал: Замкнутый выход (Q)
Логика.ЛУ7.Выход инверт	Сигнал: Замкнутый выход с отрицанием (Q NOT)
Логика.ЛУ8.Элем вых	Сигнал: Выход логического шлюза
Логика.ЛУ8.Таймер вых	Сигнал: Выход таймера
Логика.ЛУ8.Выход	Сигнал: Замкнутый выход (Q)
Логика.ЛУ8.Выход инверт	Сигнал: Замкнутый выход с отрицанием (Q NOT)

<i>Имя</i>	<i>Описание</i>
Логика.ЛУ9.Элем вых	Сигнал: Выход логического шлюза
Логика.ЛУ9.Таймер вых	Сигнал: Выход таймера
Логика.ЛУ9.Выход	Сигнал: Замкнутый выход (Q)
Логика.ЛУ9.Выход инверт	Сигнал: Замкнутый выход с отрицанием (Q NOT)
Логика.ЛУ10.Элем вых	Сигнал: Выход логического шлюза
Логика.ЛУ10.Таймер вых	Сигнал: Выход таймера
Логика.ЛУ10.Выход	Сигнал: Замкнутый выход (Q)
Логика.ЛУ10.Выход инверт	Сигнал: Замкнутый выход с отрицанием (Q NOT)
Логика.ЛУ11.Элем вых	Сигнал: Выход логического шлюза
Логика.ЛУ11.Таймер вых	Сигнал: Выход таймера
Логика.ЛУ11.Выход	Сигнал: Замкнутый выход (Q)
Логика.ЛУ11.Выход инверт	Сигнал: Замкнутый выход с отрицанием (Q NOT)
Логика.ЛУ12.Элем вых	Сигнал: Выход логического шлюза
Логика.ЛУ12.Таймер вых	Сигнал: Выход таймера
Логика.ЛУ12.Выход	Сигнал: Замкнутый выход (Q)
Логика.ЛУ12.Выход инверт	Сигнал: Замкнутый выход с отрицанием (Q NOT)
Логика.ЛУ13.Элем вых	Сигнал: Выход логического шлюза
Логика.ЛУ13.Таймер вых	Сигнал: Выход таймера
Логика.ЛУ13.Выход	Сигнал: Замкнутый выход (Q)
Логика.ЛУ13.Выход инверт	Сигнал: Замкнутый выход с отрицанием (Q NOT)
Логика.ЛУ14.Элем вых	Сигнал: Выход логического шлюза
Логика.ЛУ14.Таймер вых	Сигнал: Выход таймера
Логика.ЛУ14.Выход	Сигнал: Замкнутый выход (Q)
Логика.ЛУ14.Выход инверт	Сигнал: Замкнутый выход с отрицанием (Q NOT)
Логика.ЛУ15.Элем вых	Сигнал: Выход логического шлюза
Логика.ЛУ15.Таймер вых	Сигнал: Выход таймера
Логика.ЛУ15.Выход	Сигнал: Замкнутый выход (Q)
Логика.ЛУ15.Выход инверт	Сигнал: Замкнутый выход с отрицанием (Q NOT)
Логика.ЛУ16.Элем вых	Сигнал: Выход логического шлюза
Логика.ЛУ16.Таймер вых	Сигнал: Выход таймера

<i>Имя</i>	<i>Описание</i>
Логика.ЛУ16.Выход	Сигнал: Замкнутый выход (Q)
Логика.ЛУ16.Выход инверт	Сигнал: Замкнутый выход с отрицанием (Q NOT)
Логика.ЛУ17.Элем вых	Сигнал: Выход логического шлюза
Логика.ЛУ17.Таймер вых	Сигнал: Выход таймера
Логика.ЛУ17.Выход	Сигнал: Замкнутый выход (Q)
Логика.ЛУ17.Выход инверт	Сигнал: Замкнутый выход с отрицанием (Q NOT)
Логика.ЛУ18.Элем вых	Сигнал: Выход логического шлюза
Логика.ЛУ18.Таймер вых	Сигнал: Выход таймера
Логика.ЛУ18.Выход	Сигнал: Замкнутый выход (Q)
Логика.ЛУ18.Выход инверт	Сигнал: Замкнутый выход с отрицанием (Q NOT)
Логика.ЛУ19.Элем вых	Сигнал: Выход логического шлюза
Логика.ЛУ19.Таймер вых	Сигнал: Выход таймера
Логика.ЛУ19.Выход	Сигнал: Замкнутый выход (Q)
Логика.ЛУ19.Выход инверт	Сигнал: Замкнутый выход с отрицанием (Q NOT)
Логика.ЛУ20.Элем вых	Сигнал: Выход логического шлюза
Логика.ЛУ20.Таймер вых	Сигнал: Выход таймера
Логика.ЛУ20.Выход	Сигнал: Замкнутый выход (Q)
Логика.ЛУ20.Выход инверт	Сигнал: Замкнутый выход с отрицанием (Q NOT)
Логика.ЛУ21.Элем вых	Сигнал: Выход логического шлюза
Логика.ЛУ21.Таймер вых	Сигнал: Выход таймера
Логика.ЛУ21.Выход	Сигнал: Замкнутый выход (Q)
Логика.ЛУ21.Выход инверт	Сигнал: Замкнутый выход с отрицанием (Q NOT)
Логика.ЛУ22.Элем вых	Сигнал: Выход логического шлюза
Логика.ЛУ22.Таймер вых	Сигнал: Выход таймера
Логика.ЛУ22.Выход	Сигнал: Замкнутый выход (Q)
Логика.ЛУ22.Выход инверт	Сигнал: Замкнутый выход с отрицанием (Q NOT)
Логика.ЛУ23.Элем вых	Сигнал: Выход логического шлюза
Логика.ЛУ23.Таймер вых	Сигнал: Выход таймера
Логика.ЛУ23.Выход	Сигнал: Замкнутый выход (Q)
Логика.ЛУ23.Выход инверт	Сигнал: Замкнутый выход с отрицанием (Q NOT)

<i>Имя</i>	<i>Описание</i>
Логика.ЛУ24.Элем вых	Сигнал: Выход логического шлюза
Логика.ЛУ24.Таймер вых	Сигнал: Выход таймера
Логика.ЛУ24.Выход	Сигнал: Замкнутый выход (Q)
Логика.ЛУ24.Выход инверт	Сигнал: Замкнутый выход с отрицанием (Q NOT)
Логика.ЛУ25.Элем вых	Сигнал: Выход логического шлюза
Логика.ЛУ25.Таймер вых	Сигнал: Выход таймера
Логика.ЛУ25.Выход	Сигнал: Замкнутый выход (Q)
Логика.ЛУ25.Выход инверт	Сигнал: Замкнутый выход с отрицанием (Q NOT)
Логика.ЛУ26.Элем вых	Сигнал: Выход логического шлюза
Логика.ЛУ26.Таймер вых	Сигнал: Выход таймера
Логика.ЛУ26.Выход	Сигнал: Замкнутый выход (Q)
Логика.ЛУ26.Выход инверт	Сигнал: Замкнутый выход с отрицанием (Q NOT)
Логика.ЛУ27.Элем вых	Сигнал: Выход логического шлюза
Логика.ЛУ27.Таймер вых	Сигнал: Выход таймера
Логика.ЛУ27.Выход	Сигнал: Замкнутый выход (Q)
Логика.ЛУ27.Выход инверт	Сигнал: Замкнутый выход с отрицанием (Q NOT)
Логика.ЛУ28.Элем вых	Сигнал: Выход логического шлюза
Логика.ЛУ28.Таймер вых	Сигнал: Выход таймера
Логика.ЛУ28.Выход	Сигнал: Замкнутый выход (Q)
Логика.ЛУ28.Выход инверт	Сигнал: Замкнутый выход с отрицанием (Q NOT)
Логика.ЛУ29.Элем вых	Сигнал: Выход логического шлюза
Логика.ЛУ29.Таймер вых	Сигнал: Выход таймера
Логика.ЛУ29.Выход	Сигнал: Замкнутый выход (Q)
Логика.ЛУ29.Выход инверт	Сигнал: Замкнутый выход с отрицанием (Q NOT)
Логика.ЛУ30.Элем вых	Сигнал: Выход логического шлюза
Логика.ЛУ30.Таймер вых	Сигнал: Выход таймера
Логика.ЛУ30.Выход	Сигнал: Замкнутый выход (Q)
Логика.ЛУ30.Выход инверт	Сигнал: Замкнутый выход с отрицанием (Q NOT)
Логика.ЛУ31.Элем вых	Сигнал: Выход логического шлюза
Логика.ЛУ31.Таймер вых	Сигнал: Выход таймера

<i>Имя</i>	<i>Описание</i>
Логика.ЛУ31.Выход	Сигнал: Замкнутый выход (Q)
Логика.ЛУ31.Выход инверт	Сигнал: Замкнутый выход с отрицанием (Q NOT)
Логика.ЛУ32.Элем вых	Сигнал: Выход логического шлюза
Логика.ЛУ32.Таймер вых	Сигнал: Выход таймера
Логика.ЛУ32.Выход	Сигнал: Замкнутый выход (Q)
Логика.ЛУ32.Выход инверт	Сигнал: Замкнутый выход с отрицанием (Q NOT)
Логика.ЛУ33.Элем вых	Сигнал: Выход логического шлюза
Логика.ЛУ33.Таймер вых	Сигнал: Выход таймера
Логика.ЛУ33.Выход	Сигнал: Замкнутый выход (Q)
Логика.ЛУ33.Выход инверт	Сигнал: Замкнутый выход с отрицанием (Q NOT)
Логика.ЛУ34.Элем вых	Сигнал: Выход логического шлюза
Логика.ЛУ34.Таймер вых	Сигнал: Выход таймера
Логика.ЛУ34.Выход	Сигнал: Замкнутый выход (Q)
Логика.ЛУ34.Выход инверт	Сигнал: Замкнутый выход с отрицанием (Q NOT)
Логика.ЛУ35.Элем вых	Сигнал: Выход логического шлюза
Логика.ЛУ35.Таймер вых	Сигнал: Выход таймера
Логика.ЛУ35.Выход	Сигнал: Замкнутый выход (Q)
Логика.ЛУ35.Выход инверт	Сигнал: Замкнутый выход с отрицанием (Q NOT)
Логика.ЛУ36.Элем вых	Сигнал: Выход логического шлюза
Логика.ЛУ36.Таймер вых	Сигнал: Выход таймера
Логика.ЛУ36.Выход	Сигнал: Замкнутый выход (Q)
Логика.ЛУ36.Выход инверт	Сигнал: Замкнутый выход с отрицанием (Q NOT)
Логика.ЛУ37.Элем вых	Сигнал: Выход логического шлюза
Логика.ЛУ37.Таймер вых	Сигнал: Выход таймера
Логика.ЛУ37.Выход	Сигнал: Замкнутый выход (Q)
Логика.ЛУ37.Выход инверт	Сигнал: Замкнутый выход с отрицанием (Q NOT)
Логика.ЛУ38.Элем вых	Сигнал: Выход логического шлюза
Логика.ЛУ38.Таймер вых	Сигнал: Выход таймера
Логика.ЛУ38.Выход	Сигнал: Замкнутый выход (Q)
Логика.ЛУ38.Выход инверт	Сигнал: Замкнутый выход с отрицанием (Q NOT)

<i>Имя</i>	<i>Описание</i>
Логика.ЛУ39.Элем вых	Сигнал: Выход логического шлюза
Логика.ЛУ39.Таймер вых	Сигнал: Выход таймера
Логика.ЛУ39.Выход	Сигнал: Замкнутый выход (Q)
Логика.ЛУ39.Выход инверт	Сигнал: Замкнутый выход с отрицанием (Q NOT)
Логика.ЛУ40.Элем вых	Сигнал: Выход логического шлюза
Логика.ЛУ40.Таймер вых	Сигнал: Выход таймера
Логика.ЛУ40.Выход	Сигнал: Замкнутый выход (Q)
Логика.ЛУ40.Выход инверт	Сигнал: Замкнутый выход с отрицанием (Q NOT)
Логика.ЛУ41.Элем вых	Сигнал: Выход логического шлюза
Логика.ЛУ41.Таймер вых	Сигнал: Выход таймера
Логика.ЛУ41.Выход	Сигнал: Замкнутый выход (Q)
Логика.ЛУ41.Выход инверт	Сигнал: Замкнутый выход с отрицанием (Q NOT)
Логика.ЛУ42.Элем вых	Сигнал: Выход логического шлюза
Логика.ЛУ42.Таймер вых	Сигнал: Выход таймера
Логика.ЛУ42.Выход	Сигнал: Замкнутый выход (Q)
Логика.ЛУ42.Выход инверт	Сигнал: Замкнутый выход с отрицанием (Q NOT)
Логика.ЛУ43.Элем вых	Сигнал: Выход логического шлюза
Логика.ЛУ43.Таймер вых	Сигнал: Выход таймера
Логика.ЛУ43.Выход	Сигнал: Замкнутый выход (Q)
Логика.ЛУ43.Выход инверт	Сигнал: Замкнутый выход с отрицанием (Q NOT)
Логика.ЛУ44.Элем вых	Сигнал: Выход логического шлюза
Логика.ЛУ44.Таймер вых	Сигнал: Выход таймера
Логика.ЛУ44.Выход	Сигнал: Замкнутый выход (Q)
Логика.ЛУ44.Выход инверт	Сигнал: Замкнутый выход с отрицанием (Q NOT)
Логика.ЛУ45.Элем вых	Сигнал: Выход логического шлюза
Логика.ЛУ45.Таймер вых	Сигнал: Выход таймера
Логика.ЛУ45.Выход	Сигнал: Замкнутый выход (Q)
Логика.ЛУ45.Выход инверт	Сигнал: Замкнутый выход с отрицанием (Q NOT)
Логика.ЛУ46.Элем вых	Сигнал: Выход логического шлюза
Логика.ЛУ46.Таймер вых	Сигнал: Выход таймера

<i>Имя</i>	<i>Описание</i>
Логика.ЛУ46.Выход	Сигнал: Замкнутый выход (Q)
Логика.ЛУ46.Выход инверт	Сигнал: Замкнутый выход с отрицанием (Q NOT)
Логика.ЛУ47.Элем вых	Сигнал: Выход логического шлюза
Логика.ЛУ47.Таймер вых	Сигнал: Выход таймера
Логика.ЛУ47.Выход	Сигнал: Замкнутый выход (Q)
Логика.ЛУ47.Выход инверт	Сигнал: Замкнутый выход с отрицанием (Q NOT)
Логика.ЛУ48.Элем вых	Сигнал: Выход логического шлюза
Логика.ЛУ48.Таймер вых	Сигнал: Выход таймера
Логика.ЛУ48.Выход	Сигнал: Замкнутый выход (Q)
Логика.ЛУ48.Выход инверт	Сигнал: Замкнутый выход с отрицанием (Q NOT)
Логика.ЛУ49.Элем вых	Сигнал: Выход логического шлюза
Логика.ЛУ49.Таймер вых	Сигнал: Выход таймера
Логика.ЛУ49.Выход	Сигнал: Замкнутый выход (Q)
Логика.ЛУ49.Выход инверт	Сигнал: Замкнутый выход с отрицанием (Q NOT)
Логика.ЛУ50.Элем вых	Сигнал: Выход логического шлюза
Логика.ЛУ50.Таймер вых	Сигнал: Выход таймера
Логика.ЛУ50.Выход	Сигнал: Замкнутый выход (Q)
Логика.ЛУ50.Выход инверт	Сигнал: Замкнутый выход с отрицанием (Q NOT)
Логика.ЛУ51.Элем вых	Сигнал: Выход логического шлюза
Логика.ЛУ51.Таймер вых	Сигнал: Выход таймера
Логика.ЛУ51.Выход	Сигнал: Замкнутый выход (Q)
Логика.ЛУ51.Выход инверт	Сигнал: Замкнутый выход с отрицанием (Q NOT)
Логика.ЛУ52.Элем вых	Сигнал: Выход логического шлюза
Логика.ЛУ52.Таймер вых	Сигнал: Выход таймера
Логика.ЛУ52.Выход	Сигнал: Замкнутый выход (Q)
Логика.ЛУ52.Выход инверт	Сигнал: Замкнутый выход с отрицанием (Q NOT)
Логика.ЛУ53.Элем вых	Сигнал: Выход логического шлюза
Логика.ЛУ53.Таймер вых	Сигнал: Выход таймера
Логика.ЛУ53.Выход	Сигнал: Замкнутый выход (Q)
Логика.ЛУ53.Выход инверт	Сигнал: Замкнутый выход с отрицанием (Q NOT)

<i>Имя</i>	<i>Описание</i>
Логика.ЛУ54.Элем вых	Сигнал: Выход логического шлюза
Логика.ЛУ54.Таймер вых	Сигнал: Выход таймера
Логика.ЛУ54.Выход	Сигнал: Замкнутый выход (Q)
Логика.ЛУ54.Выход инверт	Сигнал: Замкнутый выход с отрицанием (Q NOT)
Логика.ЛУ55.Элем вых	Сигнал: Выход логического шлюза
Логика.ЛУ55.Таймер вых	Сигнал: Выход таймера
Логика.ЛУ55.Выход	Сигнал: Замкнутый выход (Q)
Логика.ЛУ55.Выход инверт	Сигнал: Замкнутый выход с отрицанием (Q NOT)
Логика.ЛУ56.Элем вых	Сигнал: Выход логического шлюза
Логика.ЛУ56.Таймер вых	Сигнал: Выход таймера
Логика.ЛУ56.Выход	Сигнал: Замкнутый выход (Q)
Логика.ЛУ56.Выход инверт	Сигнал: Замкнутый выход с отрицанием (Q NOT)
Логика.ЛУ57.Элем вых	Сигнал: Выход логического шлюза
Логика.ЛУ57.Таймер вых	Сигнал: Выход таймера
Логика.ЛУ57.Выход	Сигнал: Замкнутый выход (Q)
Логика.ЛУ57.Выход инверт	Сигнал: Замкнутый выход с отрицанием (Q NOT)
Логика.ЛУ58.Элем вых	Сигнал: Выход логического шлюза
Логика.ЛУ58.Таймер вых	Сигнал: Выход таймера
Логика.ЛУ58.Выход	Сигнал: Замкнутый выход (Q)
Логика.ЛУ58.Выход инверт	Сигнал: Замкнутый выход с отрицанием (Q NOT)
Логика.ЛУ59.Элем вых	Сигнал: Выход логического шлюза
Логика.ЛУ59.Таймер вых	Сигнал: Выход таймера
Логика.ЛУ59.Выход	Сигнал: Замкнутый выход (Q)
Логика.ЛУ59.Выход инверт	Сигнал: Замкнутый выход с отрицанием (Q NOT)
Логика.ЛУ60.Элем вых	Сигнал: Выход логического шлюза
Логика.ЛУ60.Таймер вых	Сигнал: Выход таймера
Логика.ЛУ60.Выход	Сигнал: Замкнутый выход (Q)
Логика.ЛУ60.Выход инверт	Сигнал: Замкнутый выход с отрицанием (Q NOT)
Логика.ЛУ61.Элем вых	Сигнал: Выход логического шлюза
Логика.ЛУ61.Таймер вых	Сигнал: Выход таймера

<i>Имя</i>	<i>Описание</i>
Логика.ЛУ61.Выход	Сигнал: Замкнутый выход (Q)
Логика.ЛУ61.Выход инверт	Сигнал: Замкнутый выход с отрицанием (Q NOT)
Логика.ЛУ62.Элем вых	Сигнал: Выход логического шлюза
Логика.ЛУ62.Таймер вых	Сигнал: Выход таймера
Логика.ЛУ62.Выход	Сигнал: Замкнутый выход (Q)
Логика.ЛУ62.Выход инверт	Сигнал: Замкнутый выход с отрицанием (Q NOT)
Логика.ЛУ63.Элем вых	Сигнал: Выход логического шлюза
Логика.ЛУ63.Таймер вых	Сигнал: Выход таймера
Логика.ЛУ63.Выход	Сигнал: Замкнутый выход (Q)
Логика.ЛУ63.Выход инверт	Сигнал: Замкнутый выход с отрицанием (Q NOT)
Логика.ЛУ64.Элем вых	Сигнал: Выход логического шлюза
Логика.ЛУ64.Таймер вых	Сигнал: Выход таймера
Логика.ЛУ64.Выход	Сигнал: Замкнутый выход (Q)
Логика.ЛУ64.Выход инверт	Сигнал: Замкнутый выход с отрицанием (Q NOT)
Логика.ЛУ65.Элем вых	Сигнал: Выход логического шлюза
Логика.ЛУ65.Таймер вых	Сигнал: Выход таймера
Логика.ЛУ65.Выход	Сигнал: Замкнутый выход (Q)
Логика.ЛУ65.Выход инверт	Сигнал: Замкнутый выход с отрицанием (Q NOT)
Логика.ЛУ66.Элем вых	Сигнал: Выход логического шлюза
Логика.ЛУ66.Таймер вых	Сигнал: Выход таймера
Логика.ЛУ66.Выход	Сигнал: Замкнутый выход (Q)
Логика.ЛУ66.Выход инверт	Сигнал: Замкнутый выход с отрицанием (Q NOT)
Логика.ЛУ67.Элем вых	Сигнал: Выход логического шлюза
Логика.ЛУ67.Таймер вых	Сигнал: Выход таймера
Логика.ЛУ67.Выход	Сигнал: Замкнутый выход (Q)
Логика.ЛУ67.Выход инверт	Сигнал: Замкнутый выход с отрицанием (Q NOT)
Логика.ЛУ68.Элем вых	Сигнал: Выход логического шлюза
Логика.ЛУ68.Таймер вых	Сигнал: Выход таймера
Логика.ЛУ68.Выход	Сигнал: Замкнутый выход (Q)
Логика.ЛУ68.Выход инверт	Сигнал: Замкнутый выход с отрицанием (Q NOT)

<i>Имя</i>	<i>Описание</i>
Логика.ЛУ69.Элем вых	Сигнал: Выход логического шлюза
Логика.ЛУ69.Таймер вых	Сигнал: Выход таймера
Логика.ЛУ69.Выход	Сигнал: Замкнутый выход (Q)
Логика.ЛУ69.Выход инверт	Сигнал: Замкнутый выход с отрицанием (Q NOT)
Логика.ЛУ70.Элем вых	Сигнал: Выход логического шлюза
Логика.ЛУ70.Таймер вых	Сигнал: Выход таймера
Логика.ЛУ70.Выход	Сигнал: Замкнутый выход (Q)
Логика.ЛУ70.Выход инверт	Сигнал: Замкнутый выход с отрицанием (Q NOT)
Логика.ЛУ71.Элем вых	Сигнал: Выход логического шлюза
Логика.ЛУ71.Таймер вых	Сигнал: Выход таймера
Логика.ЛУ71.Выход	Сигнал: Замкнутый выход (Q)
Логика.ЛУ71.Выход инверт	Сигнал: Замкнутый выход с отрицанием (Q NOT)
Логика.ЛУ72.Элем вых	Сигнал: Выход логического шлюза
Логика.ЛУ72.Таймер вых	Сигнал: Выход таймера
Логика.ЛУ72.Выход	Сигнал: Замкнутый выход (Q)
Логика.ЛУ72.Выход инверт	Сигнал: Замкнутый выход с отрицанием (Q NOT)
Логика.ЛУ73.Элем вых	Сигнал: Выход логического шлюза
Логика.ЛУ73.Таймер вых	Сигнал: Выход таймера
Логика.ЛУ73.Выход	Сигнал: Замкнутый выход (Q)
Логика.ЛУ73.Выход инверт	Сигнал: Замкнутый выход с отрицанием (Q NOT)
Логика.ЛУ74.Элем вых	Сигнал: Выход логического шлюза
Логика.ЛУ74.Таймер вых	Сигнал: Выход таймера
Логика.ЛУ74.Выход	Сигнал: Замкнутый выход (Q)
Логика.ЛУ74.Выход инверт	Сигнал: Замкнутый выход с отрицанием (Q NOT)
Логика.ЛУ75.Элем вых	Сигнал: Выход логического шлюза
Логика.ЛУ75.Таймер вых	Сигнал: Выход таймера
Логика.ЛУ75.Выход	Сигнал: Замкнутый выход (Q)
Логика.ЛУ75.Выход инверт	Сигнал: Замкнутый выход с отрицанием (Q NOT)
Логика.ЛУ76.Элем вых	Сигнал: Выход логического шлюза
Логика.ЛУ76.Таймер вых	Сигнал: Выход таймера

Имя	Описание
Логика.ЛУ76.Выход	Сигнал: Замкнутый выход (Q)
Логика.ЛУ76.Выход инверт	Сигнал: Замкнутый выход с отрицанием (Q NOT)
Логика.ЛУ77.Элем вых	Сигнал: Выход логического шлюза
Логика.ЛУ77.Таймер вых	Сигнал: Выход таймера
Логика.ЛУ77.Выход	Сигнал: Замкнутый выход (Q)
Логика.ЛУ77.Выход инверт	Сигнал: Замкнутый выход с отрицанием (Q NOT)
Логика.ЛУ78.Элем вых	Сигнал: Выход логического шлюза
Логика.ЛУ78.Таймер вых	Сигнал: Выход таймера
Логика.ЛУ78.Выход	Сигнал: Замкнутый выход (Q)
Логика.ЛУ78.Выход инверт	Сигнал: Замкнутый выход с отрицанием (Q NOT)
Логика.ЛУ79.Элем вых	Сигнал: Выход логического шлюза
Логика.ЛУ79.Таймер вых	Сигнал: Выход таймера
Логика.ЛУ79.Выход	Сигнал: Замкнутый выход (Q)
Логика.ЛУ79.Выход инверт	Сигнал: Замкнутый выход с отрицанием (Q NOT)
Логика.ЛУ80.Элем вых	Сигнал: Выход логического шлюза
Логика.ЛУ80.Таймер вых	Сигнал: Выход таймера
Логика.ЛУ80.Выход	Сигнал: Замкнутый выход (Q)
Логика.ЛУ80.Выход инверт	Сигнал: Замкнутый выход с отрицанием (Q NOT)

Указанные сигналы отключения запускают модуль УРОВ, если в качестве триггерного события выбрано «Отключение по току».

Имя	Описание
.-	Нет присвоения
I[1].КомОткл	Сигнал: Команда отключения
I[2].КомОткл	Сигнал: Команда отключения
I[3].КомОткл	Сигнал: Команда отключения
I[4].КомОткл	Сигнал: Команда отключения
I[5].КомОткл	Сигнал: Команда отключения
I[6].КомОткл	Сигнал: Команда отключения
3Io[1].КомОткл	Сигнал: Команда отключения
3Io[2].КомОткл	Сигнал: Команда отключения

<i>Имя</i>	<i>Описание</i>
Зло[3].КомОткл	Сигнал: Команда отключения
Зло[4].КомОткл	Сигнал: Команда отключения
ТепМод.КомОткл	Сигнал: Команда отключения
Клин[1].КомОткл	Сигнал: Команда отключения
Клин[2].КомОткл	Сигнал: Команда отключения
Ндгрз[1].КомОткл	Сигнал: Команда отключения
Ндгрз[2].КомОткл	Сигнал: Команда отключения
Ндгрз[3].КомОткл	Сигнал: Команда отключения
I2>[1].КомОткл	Сигнал: Команда отключения
I2>[2].КомОткл	Сигнал: Команда отключения

Указанные сигналы отключения запускают модуль УРОВ, если в качестве триггерного события выбрано «Внешние отключения».

Имя	Описание
-.-	Нет присвоения
ВншЗащ[1].КомОткл	Сигнал: Команда отключения
ВншЗащ[2].КомОткл	Сигнал: Команда отключения
ВншЗащ[3].КомОткл	Сигнал: Команда отключения
ВншЗащ[4].КомОткл	Сигнал: Команда отключения

Пример использования: Схема контроля 50BF

Тестируемый объект:

Проверка функции защиты от отказов выключателя (Схема контроля 50BF).

Необходимые средства:

- Источник тока
- Амперметр и
- Таймер.

ПРИМЕЧАНИЕ

При проведении проверки подаваемый испытательный ток всегда должен превышать пороговое значение для отключения *I-УРОВ*. Если испытательный ток уменьшается до значения ниже порогового в тот момент, когда выключатель находится в разомкнутом положении, сигнал срабатывания генерироваться не будет.

Процедура (однофазная цепь)

Для проверки времени отключения с помощью защиты УРОВ испытательный ток должен быть выше порогового значения одного из защитных модулей, назначенных для пуска защиты УРОВ. Задержка отключения УРОВ может быть измерена с момента, когда один из входов запуска становится активным, и до момента, когда отключение защиты УРОВ подтверждается.

Для того чтобы избежать ошибок разводки, убедитесь, что выключатель верхней системы выключается.

Время, измеряемое таймером, должно соответствовать указанным допускам.

Успешные результаты проверки

Измеренные интервалы времени должны соответствовать установочным точкам. Выключатель на участке более высокого уровня должен отключиться.



Восстановите подключение кабеля управления к выключателю!

КЦО — контроль цепи отключения [74ТС]

Доступные элементы:

КЦУ

Контроль цепи отключения используется, если цепь отключения готова к работе. Контроль может выполняться двумя способами. В первом подразумевается, что в цепи отключения используется только *Всп ВКЛ (52a)*. Во втором подразумевается, что в дополнение к *Всп ВКЛ (52a)* также используется *Всп ВЫКЛ (52b)* для контроля цепи.

Если в цепи используется только «*Всп вкл (52a)*», контроль будет эффективным только при замкнутом выключателе. Если используются «*Всп вкл (52a)*» и «*Всп выкл(52b)*», цепь отключения будет контролироваться постоянно, пока подается питание.

Необходимо помнить, что для этой цели нужно правильно настроить цифровые входы на основании управляющего напряжения цепи отключения. Если в цепи отключения будет обнаружен обрыв, с

определенной задержкой подается аварийный сигнал. Задержка должна быть больше, чем время от замыкания контакта отключения до момента, когда реле четко распознает состояние выключателя.

ПРИМЕЧАНИЕ Слот 1 имеет 2 цифровых входа, каждый из которых имеет отдельный корень (разделение контактов) для контроля цепи отключения.

ПРИМЕЧАНИЕ Данное примечание относится к защитным устройствам, которые обеспечивают только контроль! Для данного защитного элемента требуется, чтобы ему было назначено коммутационное устройство (выключатель).

В этом случае напряжение питания цепи отключения служит также напряжением питания для цифровых входов, поэтому неисправность цепи отключения будет обнаруживаться напрямую.

Для отождествления неисправности проводника в цепи отключения линии подачи или катушки расцепления эта катушка должна быть включена в контур цепи контроля.

Время задержки необходимо установить таким образом, чтобы переключения не вызвали ошибочное срабатывание этого модуля.

Пример соединения: Контроль цепи отключения с двумя вспомогательными контактами выключателя.

КЦУ

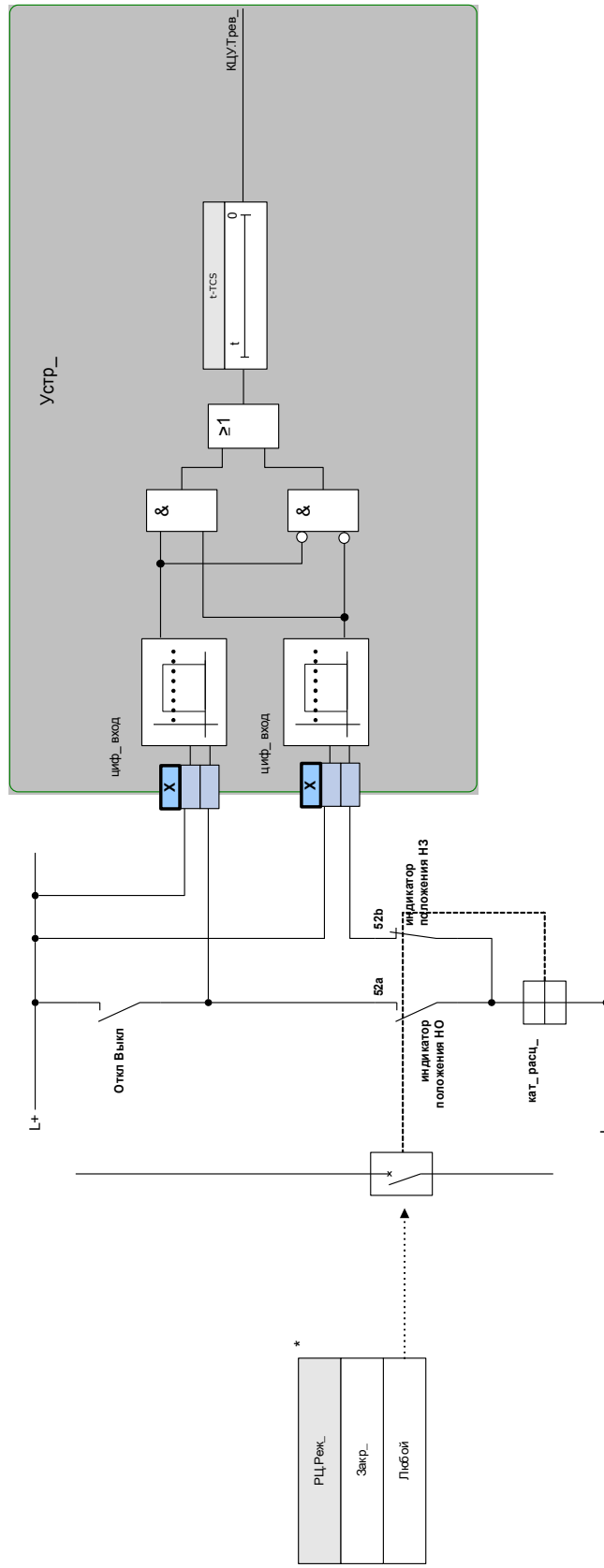





*	РЦ_Рев_
	Закр_
	Любой

*Данный сигнал является выходом коммутационного устройства, назначенного для данного элемента защиты. Это применимо к устройствам защиты, которые предлагают функцию управления.



Параметры модуля контроля цепи отключения, используемые при планировании работы устройства

<i>Параметр</i>	<i>Описание</i>	<i>Варианты значений</i>	<i>По умолчанию</i>	<i>Путь в меню</i>
Реж_ 	Режим	не исп_, исп	не исп_	[Планир_ устр_]

Общие параметры защиты модуля контроля цепи отключения

Параметр	Описание	Диапазон уставок	По умолчанию	Путь в меню
Режим 	Выберите, если планируется контролировать цепь отключения, если выключатель замкнут или если выключатель разомкнут.	Закр_, Любой	Закр_	[Парам_защиты /Глоб_пар_защ_ /Контроль /КЦУ]
Вход 1 	Выберите вход, настроенный для контроля катушки механизма отключения, если выключатель замкнут.	1..n_ ЦифВходы	-.-	[Парам_защиты /Глоб_пар_защ_ /Контроль /КЦУ]
Вход 2 	Выберите вход, настроенный для контроля катушки механизма отключения, если выключатель разомкнут. Доступно только если назначен сигнал для режима установлена значение «Оба». Дост_ только если: Реж_ = Любой	1..n_ ЦифВходы	-.-	[Парам_защиты /Глоб_пар_защ_ /Контроль /КЦУ]
ВнБлк1 	Внешняя блокировка модуля, в случае если блокировка активирована (разрешена) в пределах набора параметров и если состояние назначенного сигнала - «Истина».	1..n_ Спис_ назн_	-.-	[Парам_защиты /Глоб_пар_защ_ /Контроль /КЦУ]
ВнБлк2 	Внешняя блокировка модуля, в случае если блокировка активирована (разрешена) в пределах набора параметров и если состояние назначенного сигнала - «Истина».	1..n_ Спис_ назн_	-.-	[Парам_защиты /Глоб_пар_защ_ /Контроль /КЦУ]

Параметры группы уставок модуля контроля цепи отключения

Параметр	Описание	Диапазон уставок	По умолчанию	Путь в меню
Функция 	Постоянное включение или выключение модуля/ступени.	неакт_, акт_	неакт_	[Парам_защиты /<1..4> /Контроль /КЦУ]
ВнБлк Фнк 	Включить (разрешить) или выключить (запретить) блокировку модуля/ступени. Этот параметр имеет силу только если соответствующему общему параметру защиты присвоен сигнал. Если сигнал принимает значение «истина», то такие модули/ступени будут заблокированы, если значение параметра «ВнБлкФнк=Активен».	неакт_, акт_	неакт_	[Парам_защиты /<1..4> /Контроль /КЦУ]
t-TCS 	Выдержка времени на отключение модуля контроля цепи отключения	0.10 - 10.00с	0.2с	[Парам_защиты /<1..4> /Контроль /КЦУ]

Состояния входов модуля контроля цепи отключения

Имя	Описание	Назначение через
Всп Вкл-Вх	Индикатор положения/сигнал повторной проверки выключателя (52a)	[Парам_защиты /Глоб_пар_защ_ /Контроль /КЦУ]
Всп Выкл-Вх	Состояние входного модуля: Индикатор положения/сигнал повторной проверки выключателя (52b)	[Парам_защиты /Глоб_пар_защ_ /Контроль /КЦУ]
ВнБлк1-Вх	Состояние входного модуля: Внешняя блокировка1	[Парам_защиты /Глоб_пар_защ_ /Контроль /КЦУ]
ВнБлк2-Вх	Состояние входного модуля: Внешняя блокировка2	[Парам_защиты /Глоб_пар_защ_ /Контроль /КЦУ]

Сигналы модуля контроля цепи отключения (состояния выходов)

Сигнал	Описание
акт_	Сигнал: Активный
ВнБлк	Сигнал: Внешняя блокировка
Тревл_	Сигнал: Тревога контроля цепей отключения
Невозможно	Невозможно вследствие того, что для данного выключателя не было назначено ни одного индикатора состояния.

Ввод в эксплуатацию: Контроль цепи отключения [74ТС]

ПРИМЕЧАНИЕ

Для тех выключателей, которые должны размыкаться при подаче небольшой энергии (например, при помощи оптрона), необходимо обеспечить, чтобы ток, подаваемый на цифровые входы, не вызывал ошибочного отключения выключателя.

Тестируемый объект

Проверка функции контроля цепи отключения.

Описание процедуры. Часть 1.

Смоделируйте неполадку при подаче управляющего напряжения в цепи питания.

Успешные результаты проверки. Часть 1.

После того, как интервал времени «*t-KЦО*» истек, функция контроля цепи отключения *KЦО* устройства должна подать аварийный сигнал.

Описание процедуры. Часть 2.

Смоделируйте разрыв кабеля цепи управления выключателем.

Успешные результаты проверки. Часть 2.

По истечении интервала *t-TCS* функция контроля цепи отключения *KЦО* устройства должна подать аварийный сигнал.

КТТ – контроль трансформатора тока [60L]

Доступные элементы:

КТТ

Разрыв проводников или неисправности измерительных цепей влекут за собой повреждение трансформатора тока.

Модуль «КТТ» регистрирует неисправность трансформатора тока, если расчетное значение тока утечки на землю не соответствует измеренному значению. Если установленное пороговое значение (разница между измеренным и расчетным значением тока утечки на землю) будет превышено, это оценивается как неисправность трансформатора тока. При этом выдается предупреждающее сообщение/аварийный сигнал. Условием для этого является измерение устройством токов в проводниках и тока утечки на землю, которое производится, например, трансформатором тока с тороидальным сердечником.

Принципы измерения при контроле цепи основаны на сравнении измеренного и расчетного значений остаточных токов:

В идеальном случае:

$$(\vec{I}L1 + \vec{I}L2 + \vec{I}L3) + KI * \vec{I}G = 3 * I_0 + KI * \vec{I}G = 0$$

KI представляет собой поправочный коэффициент, который учитывает различия в коэффициентах трансформации трансформаторов фазного тока и тока на землю. Устройство автоматически рассчитывает этот коэффициент на основании соответствующих значений системных параметров, т. е. отношения между номинальным током в первичной и вторичной обмотках трансформаторов фазного тока и трансформатора тока на землю.

Для компенсации погрешности пропорции токов в измерительных цепях вводится динамический поправочный коэффициент Kd. Этот коэффициент является функцией максимального измеренного тока и учитывает линейный рост погрешности измерений.

Предельное значение для контроля ТТ рассчитывается следующим образом:

ΔI = отклонения силы тока I (уставка)

Kd = поправочный коэффициент

I_{макс} = максимальный ток

Предельное значение = $\Delta I + Kd \times I_{\text{макс}}$

Условие идентификации погрешности

$$3 * \vec{I}_0 + KI * \vec{I}G \geq \Delta I + Kd * I_{\text{макс}}$$

Метод оценки контроля цепи с использованием коэффициента Kd можно графически представить в следующем виде:

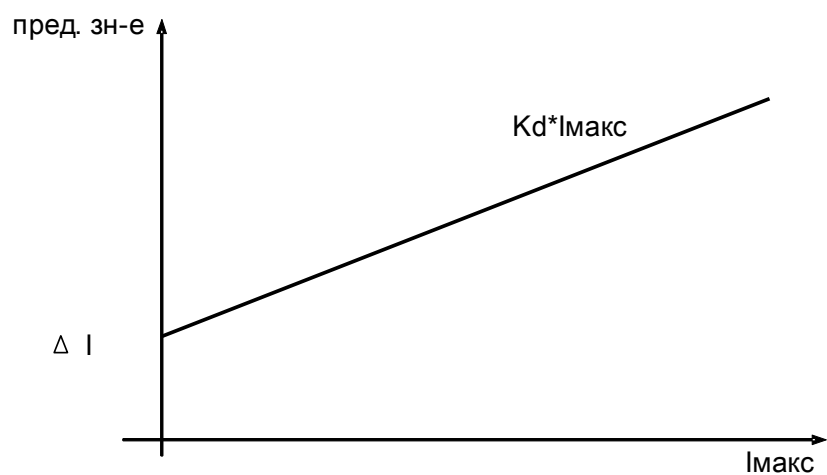
**ВНИМАНИЕ!**

Если происходит измерение тока только по двум фазам (например, только I_a/I_c) или если не производится отдельного измерения тока утечки на землю (обычно при помощи кабельного трансформатора тока), функция контроля должна быть деактивирована.

КПТ

2

См. диаграмму Блок-ки

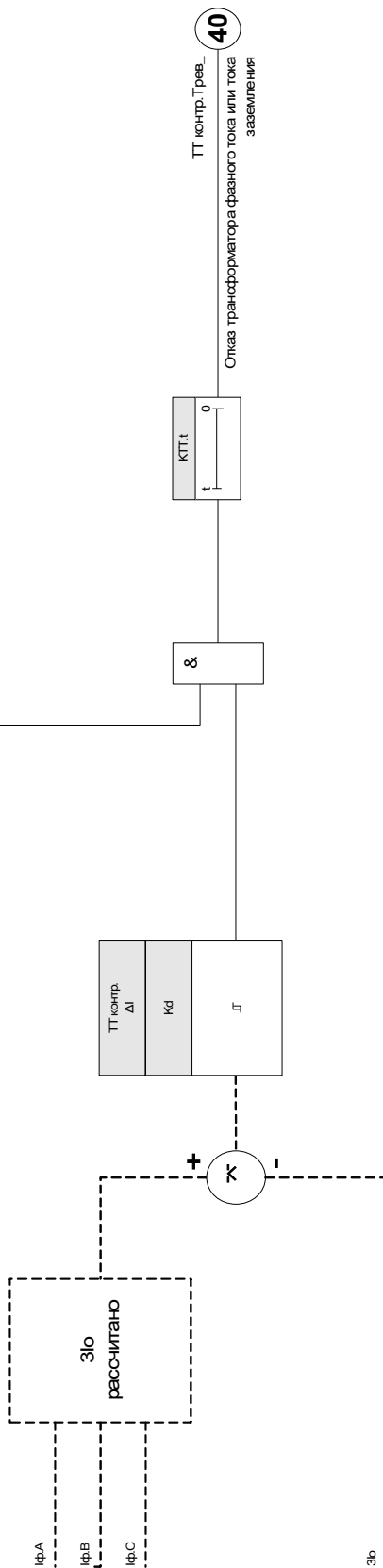

(Ступень не оплечена и нег активных сигналов блокировки)







Параметры модуля контроля трансформатора тока, используемые при планировании работы устройства

Параметр	Описание	Варианты значений	По умолчанию	Путь в меню
Реж_ 	Режим	не исп_, исп	не исп_	[Планир_ устр_]

Общие параметры защиты модуля контроля трансформатора тока

Параметр	Описание	Диапазон уставок	По умолчанию	Путь в меню
ВнБлк1 	Внешняя блокировка модуля, в случае если блокировка активирована (разрешена) в пределах набора параметров и если состояние назначенного сигнала - «Истина».	1..n_ Спис_ назн_	.-	[Парам_ защиты /Глоб_ пар_ защ_ /Контроль /КТТ]
ВнБлк2 	Внешняя блокировка модуля, в случае если блокировка активирована (разрешена) в пределах набора параметров и если состояние назначенного сигнала - «Истина».	1..n_ Спис_ назн_	.-	[Парам_ защиты /Глоб_ пар_ защ_ /Контроль /КТТ]

Параметры группы уставок модуля контроля трансформатора тока

Параметр	Описание	Диапазон уставок	По умолчанию	Путь в меню
Функция 	Постоянное включение или выключение модуля/ступени.	неакт_, акт_	неакт_	[Парам_защиты /<1..4> /Контроль /КТТ]
ВнБлк Фнк 	Включить (разрешить) или выключить (запретить) блокировку модуля/ступени. Этот параметр имеет силу только если соответствующему общему параметру защиты присвоен сигнал. Если сигнал принимает значение «истина», то такие модули/ступени будут заблокированы, если значение параметра «ВнБлкФнк=Активен».	неакт_, акт_	неакт_	[Парам_защиты /<1..4> /Контроль /КТТ]
ΔI 	Для предотвращения ошибочного отключения функций избирательной защиты фаз в качестве условия отключения используется ток. Если разность между измеренным током утечки на землю и величиной отключения I ₀ превышает значение тока при замыкании ΔI, то, после истечения времени возбуждения будет генерироваться сигнал тревоги. В таком случае возможен отказ предохранителя, разрыв провода или неисправность измерительной схемы.	0.10 - 1.00I _{ном}	0.50I _{ном}	[Парам_защиты /<1..4> /Контроль /КТТ]
Выд_ ав_ сигн_ 	Выдержка времени аварийного сигнала	0.0 - 9999.0с	1.0с	[Парам_защиты /<1..4> /Контроль /КТТ]
Kd 	Динамический поправочный коэффициент для анализа разности между рассчитанным и измеренным током утечки на землю. Этот поправочный коэффициент позволяет компенсировать неисправности трансформатора, вызванные высокими значениями тока.	0.00 - 0.99	0.00	[Парам_защиты /<1..4> /Контроль /КТТ]

Состояния входов модуля контроля трансформатора тока

<i>Имя</i>	<i>Описание</i>	<i>Назначение через</i>
ВнБлк1-Вх	Состояние входного модуля: Внешняя блокировка1	[Парам_защиты /Глоб_пар_защ_ /Контроль /КТТ]
ВнБлк2-Вх	Состояние входного модуля: Внешняя блокировка2	[Парам_защиты /Глоб_пар_защ_ /Контроль /КТТ]

Сигналы модуля контроля трансформатора тока (состояния выходов)

<i>Сигнал</i>	<i>Описание</i>
акт_	Сигнал: Активный
ВнБлк	Сигнал: Внешняя блокировка
Трев_	Сигнал: Сигнал тревоги измерительной схемы контроля трансформатора напряжения

Ввод в эксплуатацию: Контроль отказов трансформатора тока

ПРИМЕЧАНИЕ

Предварительное условие:

1. Измерение трех фазовых токов (приложенных к измерительным входам устройства).
2. Ток на землю определяется с помощью трансформатора кабельного типа (не по схеме Холмгринна).

Тестируемый объект

Проверка работы функции контроля трансформатора тока (путем сравнения расчетного и измеренного значения тока утечки на землю).

Необходимые средства

- Трехфазный источник тока

Описание процедуры. Часть 1:

- Установите предельную величину КТТ равной «дельта $I=0,1 \cdot I_n$ ».
- Подайте симметричный трехфазный ток (примерно равный номинальному) на вторичную обмотку.
- Отключите ток одной из фаз от одного из измерительных входов (симметричная подача тока на вторичную обмотку должна сохраниться).
- Убедитесь, что генерируется сигнал «ТТ.ТРЕВ_».

Успешные результаты проверки. Часть 1.

- Генерируется сигнал «ТТ.ТРЕВ_».

Описание процедуры. Часть 2:

- Подайте симметричный трехфазный ток (примерно равный номинальному) на вторичную обмотку.
- Подайте ток, который превышает пороговое значение для контроля измерительной цепи, на измерительный вход тока на землю.
- Убедитесь, что генерируется сигнал «КТТ.ТРЕВ_».

Успешные результаты проверки. Часть 2

Сигнал «КТТ.ТРЕВ_» генерируется.

Контроль последовательности фаз

Устройство рассчитывает последовательность фаз на каждом ТТ и ТН (на основе составляющих прямой и обратной последовательности). Рассчитанная последовательность фаз (т. е. ACB или ABC) постоянно сравнивается со значением параметра «*Последовательность фаз*», настроенного в меню [Параметры участка/Общие настройки].

В меню [Работа/Отображение состояния/Контроль/Последовательность фаз] имеется специальный (предупреждающий) сигнал для каждого ТТ и ТН. Если при проверке ТТ/ТН обнаружится, что фактическая последовательность фаз отличается от заданной в меню [Параметры участка], соответствующий сигнал станет истинным (включится).

Контроль последовательности фаз полезен, прежде всего, при вводе устройства в эксплуатацию, так как помогает убедиться, что значение параметра «*Последовательность фаз*» в меню [Параметры участка] настроено правильно.



Для эффективного контроля требуется минимальная величина тока (для ТТ) или напряжения (для ТН), иначе достоверно определить последовательность фаз не удастся.

- Для ТН: минимальное напряжение составляет $0,1 \cdot U_n$.
- Для ТТ: минимальный ток составляет $0,1 \cdot I_n$.

Самодиагностика

СД

Защитные устройства контролируются в ходе различных программ проверки при обычной эксплуатации и на этапе запуска при обнаружении неисправности.

Защитные устройства выполняют различные проверки самодиагностики.

<i>Самопроверка в устройствах</i>		
Объект	Исполнитель	Действие при обнаружении проблемы
Этап запуска	Контролируется длительность (допустимое время) фазы загрузки.	Устройство будет перезагружено. => Устройство будет выведено из эксплуатации после трех неудачных попыток запуска.
Длительность цикла защиты (программный цикл)	Максимально допустимое время цикла защиты контролируется в рамках временного анализа.	Контакт самодиагностики будет обесточен, если разрешенное время цикла защиты превышено (первое пороговое значение). Защитное устройство будет перезагружено, если время цикла защиты превышает второе пороговое значение.
Контроль обмена данными между главным процессором и цифровым сигнальным процессором (ЦСП)	Циклическая обработка измеренных значений ЦСП контролируется главным процессором.	Устройство будет перезагружено при обнаружении сбоя. Контакт самодиагностики будет обесточен.
Аналого-цифровой преобразователь	ЦСП выполняет проверку достоверности оцифрованных данных.	Защита будет заблокирована при обнаружении неисправности, чтобы предотвратить ошибочное отключение.
Контроль целостности данных после отключения источника питания (например, произошло отключение источника питания при изменении настроек параметров)	Внутренняя логика определяет неполные сохраненные данные после отключения источника питания.	Если новые данные неполные или повреждены, они будут удалены на этапе перезагрузки устройства. Устройство продолжит работать с последним действительным набором данных.
Целостность данных в целом	Формирование контрольных сумм	Устройство будет выведено из эксплуатации в случае обнаружения несогласованных данных, появившихся не в результате отключения источника питания (это неисправимая внутренняя ошибка).

Самопроверка в устройствах		
Настройка параметров (устройство)	Защита настройки параметров путем проверки достоверности	Недопустимую конфигурацию параметров можно определить посредством проверки достоверности. Выявленные недопустимые значения отмечаются вопросительным знаком. Подробная информация приводится в главе о настройке параметров.
Качество источника питания	Аппаратная схема обеспечивает возможность использовать устройство, только если источник тока находится в диапазоне, указанном в технических характеристиках.	Если питающее напряжение слишком низкое, устройство не будет запущено либо будет соответствующим образом выведено из эксплуатации.
Падения питающего напряжения	Краткосрочные падения питающего напряжения обнаруживаются и в большинстве случаев могут преодолеваться с применением интегрированного буфера в оборудовании источника тока. Этот буфер также позволяет прекратить постоянные процедуры записи данных.	Модуль контроля использования системы будет обнаруживать повторяющиеся краткосрочные падения питающего напряжения.
Внутренние данные устройства (загрузка памяти, внутренние ресурсы и т. п.)	Внутренний модуль контролирует использование системы.	Модуль контроля использования системы в случае неисправимой ошибки инициирует перезагрузку устройства. В случае незначительных сбоев системный светодиод будет мигать попеременно красным и зеленым цветами (см. <i>руководство по отладке</i>). Проблема будет зарегистрирована как системное сообщение.
Батарея	Состояние батареи отслеживается постоянно. Примечание. Батарея служит для буферизации данных часов (часов реального времени). Отказ батареи не оказывает никакого влияния на функциональность устройства. Единственная ее функция – буферизация часов на время, когда устройство обесточено.	При низком уровне заряда батареи системный светодиод будет мигать попеременно красным и зеленым цветами (см. <i>руководство по отладке</i>).

<i>Самопроверка в устройствах</i>		
Состояние обмена данными устройства (SCADA)	Спроектированный и активированный модуль SCADA контролирует его подключение к главной системе обмена данными.	Наличие активного обмена данными с главной системой можно проверить в меню <Работа/ Отображение состояния/ Обмен данными>. Для того чтобы контролировать это состояние, можно назначить его светодиодному индикатору и (или) выходному реле. Для получения подробной информации о состоянии обмена данными GOOSE см. главу «IEC61850».

Запуск (перезагрузка) устройства

Устройство запускается при выполнении следующих условий.

- Оно подключено к питающему напряжению.
- Пользователь инициирует (намеренно) перезапуск устройства.
- Выполняется сброс устройства с восстановлением заводских настроек по умолчанию.
- При внутренней самодиагностике устройства обнаруживается неустранимая ошибка.

Причина запуска или перезагрузки устройства отображается в цифровом виде в меню <Работа/Отображение состояния/Сис/Перезапуск> (см. таблицу ниже). Причина также регистрируется в журнале регистратора событий (событие – Sys.Restart).

В таблице ниже описаны номера, показывающие причину перезагрузки.

<i>Коды запуска устройства</i>	
1.	Обычный запуск Запуск после обычного отключения питающего напряжения.
2.	Перезагрузка оператором Перезагрузка устройства, запущенная оператором через ИЧМ или Smart View.
3.	Перезагрузка средствами общего сброса Автоматическая перезагрузка, когда восстанавливаются заводские настройки устройства по умолчанию.
4.	-- (вышло из употребления)
5.	-- (вышло из употребления)
6.	Неизвестный источник ошибки Перезагрузка из-за неизвестного источника ошибки.
7.	Принудительная перезагрузка (инициированная главным процессором) Главный процессор выявил недопустимые условия или данные.
8.	Превышено предельное время цикла защиты Неожиданное прерывание цикла защиты.
9.	Принудительная перезагрузка (инициированная цифровым сигнальным процессором) Цифровой сигнальный процессор выявил недопустимые условия или данные.
10.	Превышено предельное время обработки измеренных значений Неожиданное прерывание циклической обработки измеренных значений.
11.	Падения питающего напряжения Перезагрузка после кратковременного падения или отключения питающего напряжения.
12.	Недопустимое обращение к памяти Перезагрузка после недопустимого обращения к памяти.

Внутренние сообщения

В меню [Работа/Самодиагностика/Сообщения] можно получить доступ к списку внутренних сообщений. В частности, рекомендуется проверять их при возникновении проблем, имеющих прямое отношение к устройству.

Все возникающие здесь сообщения подробно описываются в отдельном документе – «Руководство по

отладке HighPROTEC» (DOK-HB-TS).

Устройство выведено из эксплуатации («Устройство остановлено»)

Защитное устройство будет выведено из эксплуатации, если есть неопределенное состояние, которое невозможно снять после трех перезагрузок.

В этом состоянии системный светодиодный индикатор будет гореть или мигать красным. На дисплее будет отображаться сообщение «Устройство остановлено» и 6-значный код ошибки, например E01487.

Помимо регистраторов, сообщений и информации на дисплее, которые доступны пользователю, может существовать и дополнительная информация об ошибках, предназначенная для специалистов по обслуживанию. Такая информация позволяет специалистам по обслуживанию выполнять дополнительный анализ и диагностику.

ПРИМЕЧАНИЕ

В таком случае обратитесь к специалистам по обслуживанию Woodward и сообщите им код ошибки.

Для получения дополнительной информации об устранении неисправностей см. отдельный документ «Руководство по отладке HighPROTEC».

Прямые команды самодиагностики

<i>Параметр</i>	<i>Описание</i>	<i>Диапазон уставок</i>	<i>По умолчанию</i>	<i>Путь в меню</i>
СДИ сис-мы подтв. 	Индикатор системы подтверждения (индикатор, мигающий красным/зеленым)	Ложь, Ист_	Ложь	[Работа /Сброс/Подтв /Подтвердить]

Сигналы (состояния выходов) самодиагностики

<i>Сигнал</i>	<i>Описание</i>
Системная ошибка	Сигнал: Сбой устройства
Контакт самоконтроля	Сигнал: Контакт самоконтроля

Значения счетчиков самодиагностики

<i>Значение</i>	<i>Описание</i>	<i>Путь в меню</i>
Счет. числа своб. подкл.	Счетчик для сетевой диагностики. Кол-во свободных подключений.	[Работа /Самодиагностика /Состояние системы]

Программируемая логика

Доступные элементы (уравнения):

Логика

Общее описание

Защитное реле содержит программируемые логические уравнения для настройки выходных реле, блокировки защитных функций и создания собственных логических функций в реле.

Логическая схема позволяет управлять выходными реле на основании состояния входов, которые можно выбрать в списке назначений (срабатывание защитных функций, состояния защитных функций, состояния выключателей, системные аварийные сигналы и входы модулей). Можно использовать выходные сигналы логического уравнения как входные данные уравнений более высокого порядка (например, выходной сигнал логического уравнения 10 может использоваться как входной сигнал логического уравнения 11).

Общий обзор

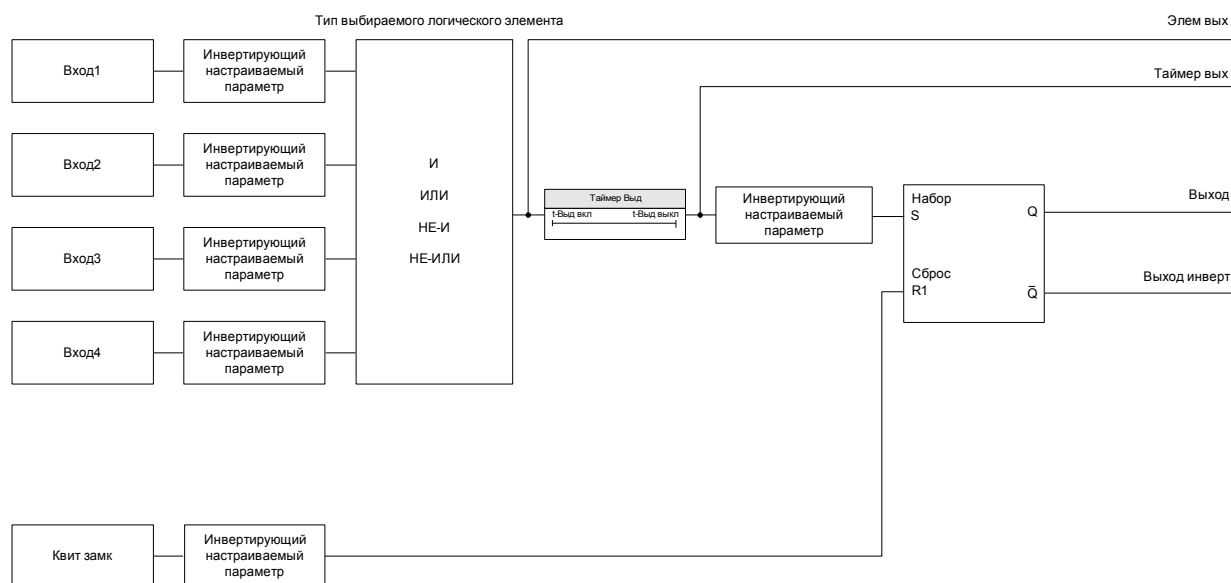

Подробный обзор: общая логическая схема

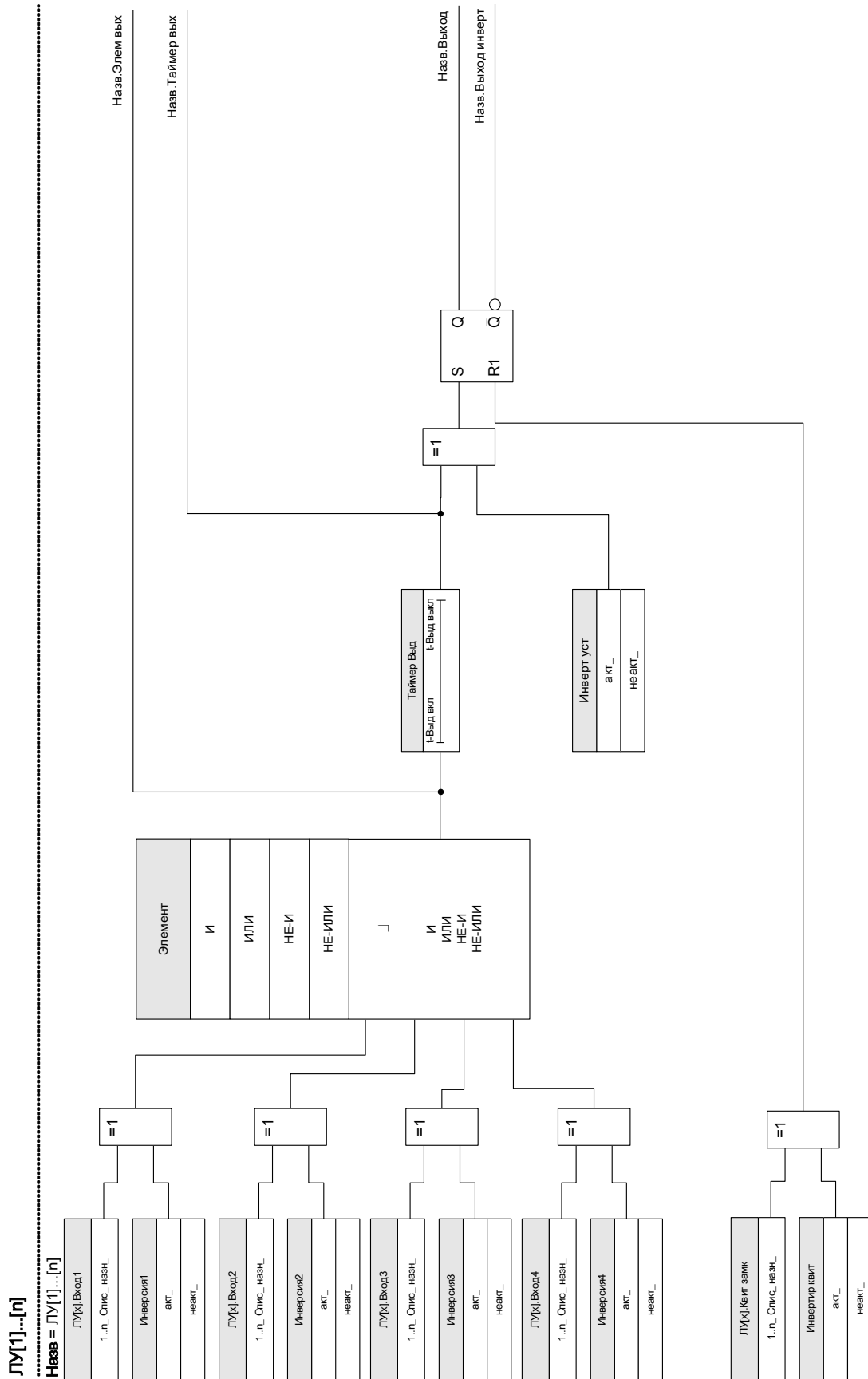

Доступные шлюзы (операторы)

В логическом уравнении могут использоваться следующие шлюзы:

Элемент

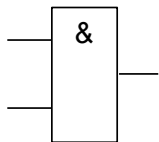

И

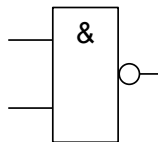

НЕ-И

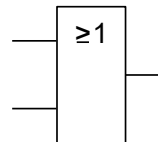

ИЛИ

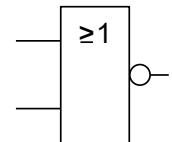

НЕ-ИЛИ

Входные сигналы

На входы шлюза можно назначить до 4 входных сигналов (из списка назначений).

По желанию каждый из 4 входных сигналов можно инвертировать (выполнить логическую операцию отрицания).

Временной шлюз (задержка включения и задержка выключения)

Для выхода шлюза можно назначить задержку. Можно задать задержку включения и выключения.

Замыкание

Логические уравнения посылают два сигнала. Сигналы разомкнутого и замкнутого состояния. Замкнутый выходной сигнал также можно использовать в качестве инвертированного выходного сигнала.

Для сброса сигнала замкнутого состояния нужно назначить сигнал сброса из списка назначений. Сигнал сброса также можно инвертировать. Замыкание зависит от приоритета сброса. Это означает, что сигнал сброса является приоритетным.

Каскадирование логических выходов

Устройство определяет состояние входов логических уравнений, начиная с логического уравнения 1 и до логического уравнения с самым большим номером. Цикл определения состояния (устройства) будет постоянно повторяться.

Каскадирование логических уравнений в возрастающем порядке

Каскадирование в возрастающем порядке означает, что выходной сигнал логического уравнения n используется как входной сигнал логического уравнения $n+1$. Если состояние логического уравнения n меняется, состояние выхода логического уравнения $n+1$ будет обновлено в ходе этого же цикла.

Каскадирование логических уравнений в убывающем порядке

Каскадирование в убывающем порядке означает, что выходной сигнал логического уравнения $n+1$ используется как входной сигнал логического уравнения n . Если выход логического уравнения $n+1$ меняется, это изменение сигнала обратной связи на входе логического уравнения n будет иметь задержку, равную одному циклу.

Каскадирование в возрастающем порядке

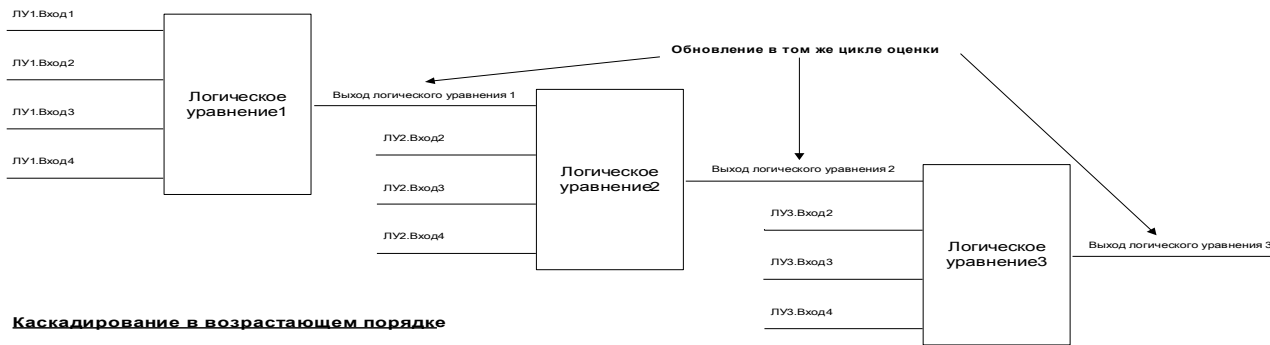

Каскадирование в возрастающем порядке

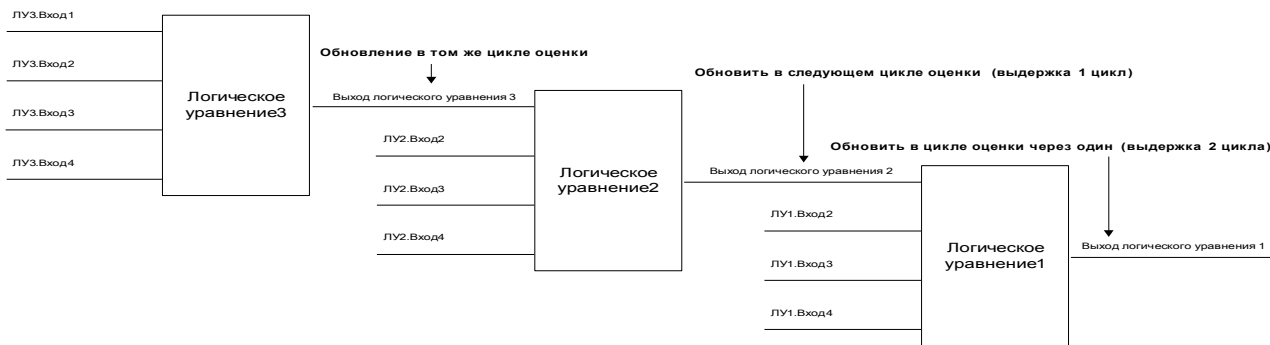

Программируемая логика на панели



ВНИМАНИЕ! Неправильное использование логических уравнений может привести к травмам и повреждению электрооборудования.

Не используйте логические уравнения, если не можете гарантировать безопасность работы.

Как настроить логическое уравнение?

- Откройте меню [Логика/ПУ [x]].
- Задайте входные сигналы (при необходимости инвертируйте их).
- При необходимости настройте таймер («*Задержка включения*» и «*Задержка выключения*»).
- Если используется замкнутый выходной сигнал, назначьте сигнал сброса для сброса входа.
- В окне «Отображение состояния» можно проверить состояние логических входов и выходов логического уравнения.











Если требуется каскадирование логических уравнений, необходимо помнить о временных задержках (циклах) в случае убывающего порядка (см. раздел: Каскадирование логических выходов).





С помощью отображения состояния [Работа/Отображение состояния] можно проверить логические состояния.]

Параметры программируемой логики, используемые при планировании работы устройства

Параметр	Описание	Варианты значений	По умолчанию	Путь в меню
Кль логич уравнений 	Число обязательных логических уравнений:	0, 5, 10, 20, 40, 80	20	[Планир_ устр_]

Общие параметры защиты программируемой логики

Параметр	Описание	Диапазон уставок	По умолчанию	Путь в меню
ЛУ1.Элемент 	Логический Элемент	И, ИЛИ, НЕ-И, НЕ-ИЛИ	И	[Логика /ЛУ 1]
ЛУ1.Вход1 	Назначение входного сигнала	1..n_ Спис_ назн_	.-	[Логика /ЛУ 1]
ЛУ1.Инверсия1 	Инверсия входного сигнала Доступно только в том случае, если входной сигнал был назначен.	неакт_ акт_	неакт_	[Логика /ЛУ 1]
ЛУ1.Вход2 	Назначение входного сигнала	1..n_ Спис_ назн_	.-	[Логика /ЛУ 1]
ЛУ1.Инверсия2 	Инверсия входного сигнала Доступно только в том случае, если входной сигнал был назначен.	неакт_ акт_	неакт_	[Логика /ЛУ 1]
ЛУ1.Вход3 	Назначение входного сигнала	1..n_ Спис_ назн_	.-	[Логика /ЛУ 1]
ЛУ1.Инверсия3 	Инверсия входного сигнала Доступно только в том случае, если входной сигнал был назначен.	неакт_ акт_	неакт_	[Логика /ЛУ 1]
ЛУ1.Вход4 	Назначение входного сигнала	1..n_ Спис_ назн_	.-	[Логика /ЛУ 1]
ЛУ1.Инверсия4 	Инверсия входного сигнала Доступно только в том случае, если входной сигнал был назначен.	неакт_ акт_	неакт_	[Логика /ЛУ 1]
ЛУ1.t-Выд вкл 	Выдержка времени на включение	0.00 - 36000.00с	0.00с	[Логика /ЛУ 1]

Параметр	Описание	Диапазон уставок	По умолчанию	Путь в меню
ЛУ1.t-Выд выкл 	Выдержка времени на выключение	0.00 - 36000.00с	0.00с	[Логика /ЛУ 1]
ЛУ1.Квит замк 	Сигнал квитирования для замыкания	1..n_ Спис_ назн_	.-.	[Логика /ЛУ 1]
ЛУ1.Инвертир квит 	Сигнал инвертирующего квитирования для замыкания	неакт_ акт_	неакт_	[Логика /ЛУ 1]
ЛУ1.Инверт уст 	Инвертирование сигнала установки для замыкания	неакт_ акт_	неакт_	[Логика /ЛУ 1]

Входы программируемой логики

<i>Имя</i>	<i>Описание</i>	<i>Назначение через</i>
ЛУ1.Шлюз вх1-Вх	Состояние входного модуля: Назначение входного сигнала	[Логика /ЛУ 1]
ЛУ1.Шлюз вх2-Вх	Состояние входного модуля: Назначение входного сигнала	[Логика /ЛУ 1]
ЛУ1.Шлюз вх3-Вх	Состояние входного модуля: Назначение входного сигнала	[Логика /ЛУ 1]
ЛУ1.Шлюз вх4-Вх	Состояние входного модуля: Назначение входного сигнала	[Логика /ЛУ 1]
ЛУ1.Квит замк-Вх	Состояние входного модуля: Сигнал квитирования для замыкания	[Логика /ЛУ 1]

Выходы программируемой логики

<i>Сигнал</i>	<i>Описание</i>
ЛУ1.Элем вых	Сигнал: Выход логического шлюза
ЛУ1.Таймер вых	Сигнал: Выход таймера
ЛУ1.Выход	Сигнал: Замкнутый выход (Q)
ЛУ1.Выход инверт	Сигнал: Замкнутый выход с отрицанием (Q NOT)

Ввод в эксплуатацию

Перед началом работы на открытом распределительном щите необходимо полностью отключить питание от щита и соблюсти следующие 5 правил техники безопасности: ,



ОПАСНО!

Правила техники безопасности:

- Отключите устройство от источника питания
- Обезопасьте устройство от случайного включения
- Убедитесь, что устройство отключено
- Заземлите и закоротите все фазы
- Закройте все подключенные к электропитанию узлы



ОПАСНО!

Во время работы категорически запрещается размыкать цепь вторичной обмотки трансформатора тока. Имеющееся в устройстве высокое напряжение является опасным для жизни.



**БУДЬТЕ
ОСТОРОЖНЫ!**

Даже если вспомогательное напряжение отключено, на соединительных приспособлениях может сохраняться опасное напряжение. Необходимо строго соблюдать все местные, национальные и международные нормативы и правила по технике безопасности при работе с электрооборудованием (VDE, EN, DIN, IEC).



**БУДЬТЕ
ОСТОРОЖНЫ!**

Перед первоначальным подключением устройства к источнику напряжения необходимо убедиться в следующем:

- Устройство заземлено надлежащим образом
- Все сигнальные цепи прошли проверку
- Все цепи управления прошли проверку
- Проведена проверка схемы подключения трансформатора
- Трансформатор тока рассчитан на номинальный ток надлежащего значения
- Нагрузка трансформатора напряжения имеет надлежащее значение
- Рабочие условия в линии соответствуют техническим данным
- Устройство защиты трансформатора рассчитано на рабочий ток
- Все предохранители трансформатора работают нормально
- Все цифровые входы подключены правильно
- Полярность и величина входного напряжения установлены правильно
- Правильность подключения аналоговых входов и выходов
- *Для дифференциальной защиты линии:* правильное подключение оптоволоконного кабеля для надежной связи системы защиты

ПРИМЕЧАНИЕ

Допустимые отклонения величин измерения и настройки устройства соответствуют установленным допускам, погрешностям и техническим данным.

Ввод в эксплуатацию/проверка защиты



Ввод в эксплуатацию и проверка защиты должны производиться только квалифицированным персоналом, допущенным к работам подобного рода. Перед вводом устройства в эксплуатацию необходимо тщательно ознакомиться со всей необходимой документацией.



При проведении проверки всех функций защиты необходимо проверить следующее:

- Сохраняется ли информация об активации и отключении в журнале регистратора событий.
- Сохраняется ли информация об отключении в журнале регистратора неисправностей.
- Сохраняется ли информация об отключении в журнале аварийного осциллографа.
- Все ли сигналы/сообщения генерируются своевременно.
- Правильно ли работают все общие функции блокировок, которые задаются параметрами.
- Правильно ли работают все временные функции блокировок (через цифровые входы), которые задаются параметрами.
- Для проверки работы светодиодных индикаторов и функций реле им необходимо сопоставить соответствующие аварийные сигналы и функции отключения соответствующих защитных функций и элементов. Эти проверки необходимо провести при работающем оборудовании.



Проверьте все временные блокировки (через цифровые входы):

- Для предотвращения неполадок необходимо проверить все блокировки, которые относятся к срабатыванию или отключению функции защиты. Эта проверка может быть достаточно сложной и поэтому должна проводиться тем же персоналом, который занимался разработкой концепции защиты.

ВНИМАНИЕ!

Необходимо проверить все основные блокировки отключения:

- Необходимо провести проверку всех основных блокировок отключения.

ПРИМЕЧАНИЕ

Перед первым запуском защитного устройства необходимо провести вторичную проверку всех интервалов времени отключения и параметров из списка настроек.

ПРИМЕЧАНИЕ

Все описания функций, параметров, входов и выходов, которые не соответствуют схеме работы устройства, должны быть проигнорированы.

Вывод из эксплуатации — отключение реле



БУДЬТЕ
ОСТОРОЖНЫ!

Внимание! Демонтаж реле влечет за собой прекращение работы функций защиты. Убедитесь, что установлено резервное устройство. Если вы не уверены в последствиях демонтажа устройства — прекратите демонтаж! В таком случае демонтаж производить не следует.



БУДЬТЕ
ОСТОРОЖНЫ!

Перед началом демонтажа оповестите систему SCADA.

Отключите питание устройства.

Убедитесь, что корпус устройства отключен от электропитания и на внутренних узлах отсутствует опасное для жизни напряжение.

Отключите кабели от разъемов на задней панели устройства. Запрещается тянуть за шнур — держитесь за вилку! Если гнездо заклинило, воспользуйтесь отверткой.

Закрепите кабели и разъемы в корпусе устройства при помощи кабельных зажимов таким образом, чтобы предотвратить случайное электрическое соединение.

Удерживайте устройство спереди при вывинчивании крепежных гаек.

Аккуратно удалите устройство из корпуса.

Если это или аналогичное устройство в корпус устанавливаться не будет, закройте отверстие в дверце корпуса крышкой или постоянной панелью.

Закройте корпус.

Поддержка обслуживания и ввода в эксплуатацию

В сервисном меню различные функции поддерживают обслуживание и ввод устройства в эксплуатацию.

Общие положения

В меню [Сервис/Общее] можно выполнить перезагрузку устройства.

Последовательность фаз

В меню [Работа/Отображение состояния/Контроль/Последовательность фаз] имеются сигналы, указывающие, отличается ли последовательность фаз, рассчитанная устройством, от значения параметра «*Последовательность фаз*», настроенного в меню [Параметры участка/Общие настройки]. Подробные сведения см. в главе «Контроль последовательности фаз».

Принудительная установка выходных контактов реле

ПРИМЕЧАНИЕ Параметры, их значения по умолчанию и диапазоны значений можно найти в разделе «Выходные контакты реле».

Принцип работы и основные области применения

⚠ ОПАСНО! После выполнения обслуживания **НУЖНО ОБЕСПЕЧИТЬ**, чтобы выходные контакты реле работали должным образом. Если выходные контакты реле не работают должным образом, защитное устройство **НЕ СМОЖЕТ** обеспечивать защиту.

Для ввода в эксплуатацию или для технического обслуживания можно принудительно установить выходные контакты реле.

В данном режиме [Сервис/Режим тестирования/Принудительная установка OR/BO Slot X(2/5)] можно принудительно установить выходные контакты реле:

- на постоянной основе или
- с использованием времени ожидания.

Если используется время ожидания, «принудительное состояние» будет сохраняться, только пока работает данный таймер. По истечении времени по таймеру реле будет работать в нормальном режиме. Если используется постоянный режим, «принудительное состояние» будет сохраняться постоянно.

Доступно 2 варианта:

- Принудительная установка одного реле *Принудительная установка ORx*
- Принудительная установка целой группы выходных контактов реле *Принудительная установка всех выходов.*

Принудительная установка целой группы имеет преимущество по сравнению с принудительной установкой выходных контактов одного реле!

ПРИМЕЧАНИЕ Выходной контакт реле **НЕ БУДЕТ** реагировать на принудительную команду, так как будет в это время отключен.

ПРИМЕЧАНИЕ Выходной контакт реле будет реагировать на принудительную команду:

- если не будет отключен;
- если к реле будет применена прямая команда.

Необходимо помнить, что принудительная установка всех выходных контактов реле (в одной группе сборки) имеет преимущество, по сравнению с принудительной установкой выходных контактов одного реле.

Отключение выходных контактов реле

ПРИМЕЧАНИЕ Параметры, их значения по умолчанию и диапазоны значений можно найти в разделе «Выходные контакты реле».

Принцип работы и основные области применения

В данном режиме [Сервис/Режим тестирования/ОТКЛЮЧЕНИЕ] можно отключить целые группы выходных контактов реле. С помощью данного режима тестирования можно предотвратить переключение выходных контактов реле. Если выходные контакты реле отключены, можно выполнять техническое обслуживание без риска выведения целых процессов из рабочего режима.

⚠ ОПАСНО! После выполнения обслуживания **НУЖНО ОБЕСПЕЧИТЬ**, чтобы выходные контакты реле были **ПОВТОРНО ВКЛЮЧЕНЫ**. Если они не будут включены, защитное устройство **НЕ СМОЖЕТ** обеспечивать защиту.

ПРИМЕЧАНИЕ Блокировку зон выходов и контрольный контакт невозможно отключить.

В данном режиме [Сервис/Режим тестирования/ОТКЛЮЧЕНИЕ] можно отключить целые группы выходных контактов реле:

- на постоянной основе или
- с использованием времени ожидания.

Если используется время ожидания, «отключенное состояние» будет сохраняться, только пока работает данный таймер. По истечении времени выходные контакты реле будут работать в нормальном режиме. Если используется постоянный режим, «отключенное состояние» будет сохраняться постоянно.

ПРИМЕЧАНИЕ Выходной контакт реле НЕ будет отключен, пока:

- Он замкнут (и еще не сброшен).
- Не истекло время таймера t-Выд выкл (время удержания выходного контакта реле).
- Не активизирован контроль отключения.
- Не применена прямая команда.

ПРИМЕЧАНИЕ

Выходной контакт реле будет отключен, если он не замкнут и:

- нет работающего таймера t-Выд выкл (время удержания выходного контакта реле);
- контроль ОТКЛЮЧЕНИЯ активизирован;
- применяется прямая команда.

Принудительная установка ТДС*

* = доступность зависит от заказанного устройства.

ПРИМЕЧАНИЕ

Параметры, их значения по умолчанию и диапазоны значений можно найти в разделе «ТДС/УТДС».

Принцип работы и основные области применения



ОПАСНО!

После выполнения обслуживания **НУЖНО ОБЕСПЕЧИТЬ**, чтобы ТДС работали должным образом. Если ТДС не работают должным образом, защитное устройство **НЕ СМОЖЕТ** обеспечивать защиту.

Для ввода в эксплуатацию или для технического обслуживания можно принудительно установить температуру ТДС.

В данном режиме [Сервис/Режим тестирования/УТДС], можно принудительно установить температуру ТДС:

- на постоянной основе или
- с использованием времени ожидания.

Если используется время ожидания, «принудительная температура» будет сохраняться, только пока работает данный таймер. По истечении времени ТДС будет работать в нормальном режиме. Если используется *постоянный* режим, «принудительная температура» будет сохраняться постоянно. В данном меню будут отображаться измеренные значения ТДС, пока пользователь не активизирует принудительный режим с помощью вызова *функции*. Пока активен принудительный режим, отображаемые значения будут «заморожены». Теперь можно принудительно задавать значения ТДС. Как только принудительный режим будет отключен, снова будут отображаться измеренные значения.

Принудительная установка аналоговых выходов*

* = доступность зависит от заказанного устройства.

ПРИМЕЧАНИЕ

Параметры, их значения по умолчанию и диапазоны значений можно найти в разделе «Аналоговые выходы».

Принцип работы и основные области применения



ОПАСНО!

После выполнения обслуживания **НУЖНО ОБЕСПЕЧИТЬ**, чтобы аналоговые выходы работали должным образом. Не используйте данный режим, если принудительно установленные аналоговые выходы влияют на внешние процессы.

Для ввода в эксплуатацию или для технического обслуживания можно принудительно задать аналоговые выходы.

В данном режиме [Сервис/Режим тестирования/Аналоговый выход(x)] можно принудительно задать аналоговые выходы:

- на постоянной основе или
- с использованием времени ожидания.

Если используется время ожидания, «принудительное значение» будет сохраняться, только пока работает данный таймер. По истечении времени аналоговый выход будет работать в нормальном режиме. Если используется *постоянный* режим, «принудительное значение» будет сохраняться постоянно. В данном меню будет отображаться текущее значение, присвоенное аналоговому выходу, пока пользователь не активизирует принудительный режим с помощью вызова «*функции*». Пока активен принудительный режим, отображаемые значения будут «заморожены». Теперь можно принудительно задавать значения аналоговых выходов. Как только принудительный режим будет отключен, снова будут отображаться измеренные значения.

Принудительная установка аналоговых входов*

* = доступность зависит от заказанного устройства.

ПРИМЕЧАНИЕ

Параметры, их значения по умолчанию и диапазоны значений можно найти в разделе «Аналоговые входы».

Принцип работы и основные области применения



ОПАСНО!

После выполнения обслуживания **НУЖНО ОБЕСПЕЧИТЬ**, чтобы аналоговые входы работали должным образом.

Для ввода в эксплуатацию или для технического обслуживания можно принудительно задать аналоговые выходы.

В данном режиме [Сервис/Режим тестирования (Защ запр)/ПРЕДУПРЕЖДЕНИЕ! Прод?/Аналоговые входы] можно принудительно задать аналоговые входы:

- на постоянной основе или
- с использованием времени ожидания.

Если используется время ожидания, «принудительное значение» будет сохраняться, только пока работает данный таймер. По истечении времени аналоговый вход будет работать в нормальном режиме. Если используется *постоянный* режим, «принудительное значение» будет сохраняться постоянно. В данном меню будет отображаться текущее значение, которое подается на аналоговый вход, пока пользователь не активизирует принудительный режим с помощью вызова *функции*. Пока активен принудительный режим, отображаемое значение будет «заморожено». Теперь можно принудительно задавать значение аналогового входа. Как только принудительный режим будет отключен, снова будет отображаться измеренное значение.

Устройство моделирования сбоев (генератор последовательностей)*

Доступные элементы:

Ген синусоиды

* = доступность зависит от заказанного устройства.

Для ввода в эксплуатацию и анализа сбоев защитное устройство может моделировать измеренные значения. Меню моделирования: [Сервис/Режим тестирования/ГенПосл].

Цикл моделирования состоит из трех состояний:

1. «До сбоя»
2. «Сбой»
3. Состояние «После сбоя» (фаза)

Кроме этих трех состояний, непосредственно до и после сбоя наблюдаются короткие «стадии сброса» длительностью примерно 100 мс каждая, когда все функции защиты отключены. Необходимо снова включить все модули защиты и сопутствующие фильтры и привести их в новое работоспособное состояние.

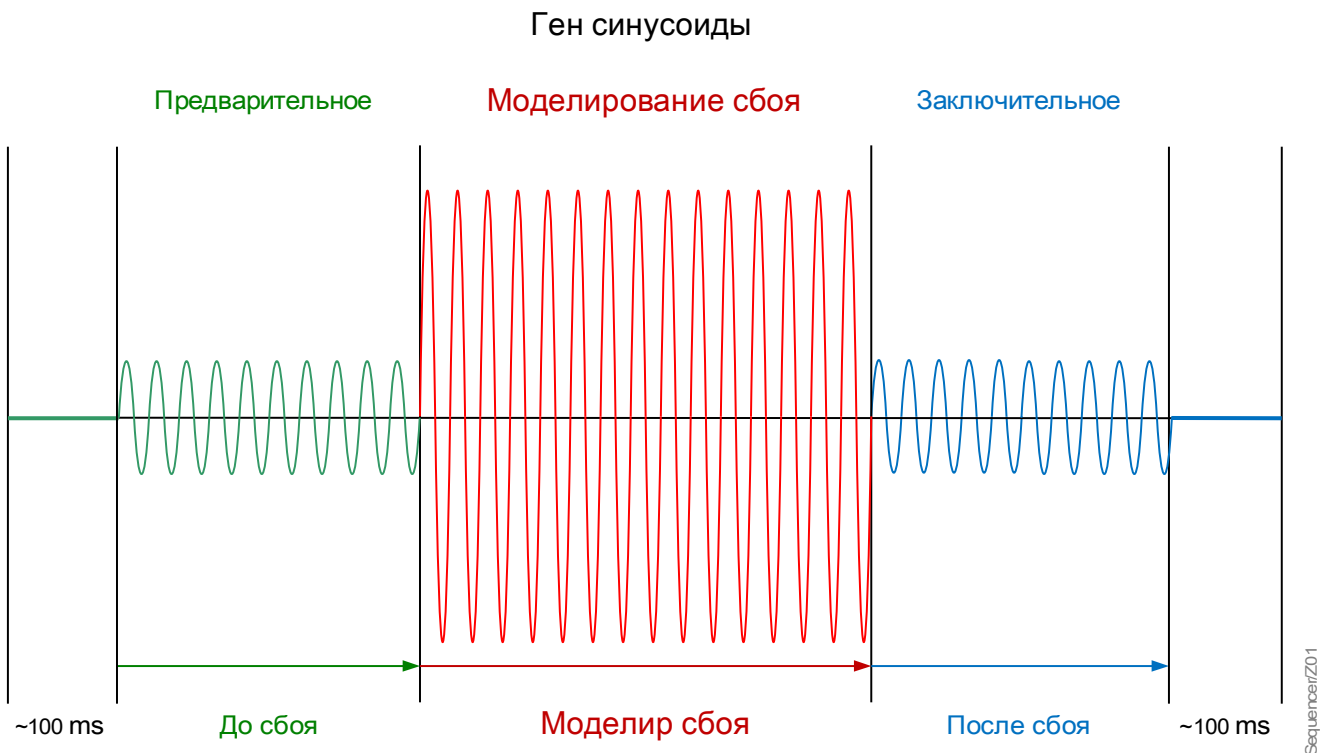

Состояния записываются с помощью регистраторов событий и сбоев следующим образом:

- **0** Нормальная работа (т. е. без моделирования сбоя)
- **1** До сбоя
- **2** Сбой
- **3** После сбоя
- **4** Сброс/фаза инициализации

В подменю [Сервис/Режим тестирования (Защ. запр.) /ГенПосл / Конфигурация /Время] можно задать продолжительность каждой фазы. Кроме того, можно определить измеренные значения для моделирования (например напряжения, токи, и соответствующие углы) для каждой фазы (и заземления). Моделирование

будет прекращено, если фазовый ток превышает значение $0,1 \cdot I_n$. Моделирование может быть возобновлено через пять секунд после падения тока ниже $0,1 \cdot I_n$.

Кроме того, в подменю [Сервис / Режим тестирования (Защ. запр.) / ГенПосл / Процесс] имеются два параметра блокировки: *ВнБлк1* и *ВнБлк2*. Сигналы, назначенные любому из них, блокируют устройство моделирования сбоев. Например, из соображений безопасности можно рекомендовать блокировать устройство моделирования сбоев, если выключатель находится в замкнутом положении.

Дополнительно имеется возможность назначить сигнал параметру *Ex ForcePost*. Затем сигнал прерывает фактическое состояние устройства моделирования неисправностей («До сбоя» или «Сбой») и осуществляется мгновенный переход в состояние «После сбоя». Пример типового применения — проверка защитного устройства на способность правильно генерировать команду размыкания, чтобы не всегда приходилось ждать стандартное завершение состояния «Сбой». Можно назначить сигнал отключения параметру *Ex ForcePost*, чтобы состояние «Сбой» завершилось сразу после того, как будет правильно сгенерирован сигнал отключения.



ОПАСНО!

Перевод устройства в режим моделирования означает его вывод из эксплуатации на время моделирования. Не используйте данную функцию во время эксплуатации устройства, если невозможно гарантировать наличие правильно работающей резервной защиты.

ПРИМЕЧАНИЕ

Во время работы устройства моделирования сбоев счетчики энергии остановлены.

ПРИМЕЧАНИЕ

Моделируемое напряжение всегда будет фазным независимо от того, какой способ подключения трансформаторов напряжения магистрали используется (межфазный/ схема Y/ открытый треугольник).

ПРИМЕЧАНИЕ

Вследствие внутренних зависимостей частота модуля моделирования на 0,16 % выше номинальной.

Варианты применения устройства моделирования сбоя

Варианты остановки	Холодное моделирование (вариант 1)	Горячее моделирование (вариант 2)
<p>Ручной пуск, без остановки</p> <p>Полный цикл: «До сбоя», «Сбой», «После сбоя».</p> <ol style="list-style-type: none"> 1. Вызовите меню [Сервис /Режим тестирования / ГенПосл /Процесс] 2. <i>Принуд закл</i> = нет назначения 3. Нажмите/вызовите меню <i>Пуск Моделирование</i>. 	<p>Моделирование без отключения выключателя:</p> <p>КомОткл всех функций защиты будет заблокирована. Защитная функция может отключиться, но команда КомОткл не будет сгенерирована.</p> <ol style="list-style-type: none"> 1. Вызовите меню [Сервис /Режим тестирования / ГенПосл /Процесс] 	<p>Режим моделирования может размыкать выключатель:</p> <ol style="list-style-type: none"> 1. Вызовите меню [Сервис /Режим тестирования / ГенПосл /Процесс] 2. <i>Режим КомОткл</i> = с КомОткл
<p>Ручной пуск, остановка с помощью внешнего сигнала</p> <p>Принудительная установка состояния «После сбоя»: когда данный сигнал будет иметь истинное значение, моделирование сбоя будет принудительно переведено в режим после сбоя.</p> <ol style="list-style-type: none"> 1. Вызовите меню [Сервис /Режим тестирования / ГенПосл /Процесс] 2. <i>Принуд закл</i> = назначенный сигнал 	<ol style="list-style-type: none"> 2. <i>Режим КомОткл</i> = нет КомОткл 	
<p>Ручной пуск, ручной останов</p> <p>Как только этот сигнал станет истинным, моделирование сбоя будет прекращено и устройство вернется к нормальной работе.</p> <ol style="list-style-type: none"> 1. Вызовите меню [Сервис /Режим тестирования / ГенПосл /Процесс] 2. Нажмите/вызовите меню <i>Остановить моделирование</i>. 		

Пуск с помощью внешнего сигнала





Пуск устройства моделирования сбоя осуществляется с помощью внешнего сигнала (за исключением случаев, когда фазный ток превышает $0,1 \cdot I_n$ или устройство моделирования сбоя заблокировано; также см. описание выше).





1. Вызовите меню [Сервис /Режим тестирования / ГенПосл /Процесс]
2. *Моделир внеш пуска* = назначенный сигнал

Параметры устройства моделирования сбоя, используемые при планировании работы устройства

Параметр	Описание	Варианты значений	По умолчанию	Путь в меню
Реж_ 	Режим	не исп_, исп	исп	[Планир_ устр_]





Общие параметры защиты устройства моделирования сбоя





Параметр	Описание	Диапазон уставок	По умолчанию	Путь в меню
До сбоя 	Период до сбоя	0.00 - 300.00с	0.0с	[Сервис /Режим теста (защ запр) /Ген синусоиды /Конфиг_ /Интервалы]
Моделир сбоя 	Длительность моделирования сбоя	0.00 - 10800.00с	0.0с	[Сервис /Режим теста (защ запр) /Ген синусоиды /Конфиг_ /Интервалы]
После сбоя 	После сбоя	0.00 - 300.00с	0.0с	[Сервис /Режим теста (защ запр) /Ген синусоиды /Конфиг_ /Интервалы]
Реж откл кмд 	Режим команды отключения	Нет кмд откл, С кмд откл	Нет кмд откл	[Сервис /Режим теста (защ запр) /Ген синусоиды /Процесс]





Параметр	Описание	Диапазон уставок	По умолчанию	Путь в меню
 Моделир внеш пуска	Внешний запуск моделирования сбоя (используя тестовые параметры)	1..n_Спис_назн_	.-	[Сервис /Режим теста (защ запр) /Ген синусоиды /Процесс]
 ВнБлк1	Внешняя блокировка модуля, в случае если блокировка активирована (разрешена) в пределах набора параметров и если состояние назначенного сигнала - «Истина».1	1..n_Спис_назн_	Распределительный щит[1].Пол_ВКЛ	[Сервис /Режим теста (защ запр) /Ген синусоиды /Процесс]
 ВнБлк2	Внешняя блокировка модуля, в случае если блокировка активирована (разрешена) в пределах набора параметров и если состояние назначенного сигнала - «Истина».2	1..n_Спис_назн_	.-	[Сервис /Режим теста (защ запр) /Ген синусоиды /Процесс]
 Принуд закл	Принудительно применить заключительное состояние. Прервать моделирование.	1..n_Спис_назн_	.-	[Сервис /Режим теста (защ запр) /Ген синусоиды /Процесс]





Параметры тока устройства моделирования сбоя



Параметр	Описание	Диапазон уставок	По умолчанию	Путь в меню
 Iф.А	Фундаментальная величина тока в предварительном состоянии: фаза ф.А	0.00 - 40.00Iном	0.0Iном	[Сервис /Режим теста (защ запр) /Ген синусоиды /Конфиг_ /До сбоя /ТТ]

Параметр	Описание	Диапазон уставок	По умолчанию	Путь в меню
Iф.В 	Фундаментальная величина тока в предварительном состоянии: фаза ф.В	0.00 - 40.00Iном	0.0Iном	[Сервис /Режим теста (защ запр) /Ген синусоиды /Конфиг_ /До сбоя /ТТ]
Iф.С 	Фундаментальная величина тока в предварительном состоянии: фаза ф.С	0.00 - 40.00Iном	0.0Iном	[Сервис /Режим теста (защ запр) /Ген синусоиды /Конфиг_ /До сбоя /ТТ]
Зю изм 	Фундаментальная величина тока в предварительном состоянии: Зю	0.00 - 25.00Iном	0.0Iном	[Сервис /Режим теста (защ запр) /Ген синусоиды /Конфиг_ /До сбоя /ТТ]
фи Iф.А 	Начальная позиция относительно начального угла фазора тока в предварительной фазе: фаза ф.А	-360 - 360°	0°	[Сервис /Режим теста (защ запр) /Ген синусоиды /Конфиг_ /До сбоя /ТТ]
фи Iф.В 	Начальная позиция относительно начального угла фазора тока в предварительной фазе: фаза ф.В	-360 - 360°	240°	[Сервис /Режим теста (защ запр) /Ген синусоиды /Конфиг_ /До сбоя /ТТ]

Параметр	Описание	Диапазон уставок	По умолчанию	Путь в меню
фи Iф.С 	Начальная позиция относительно начального угла фазора тока в предварительной фазе: фаза ф.С	-360 - 360°	120°	[Сервис /Режим теста (защ запр) /Ген синусоиды /Конфиг_ /До сбоя /ЛТ]
изм Iю фи 	Начальная позиция относительно начального угла фазора тока в предварительной фазе: Iю	-360 - 360°	0°	[Сервис /Режим теста (защ запр) /Ген синусоиды /Конфиг_ /До сбоя /ЛТ]
Iф.А 	Фундаментальная величина тока в состоянии сбоя: фаза ф.А	0.00 - 40.00Iном	0.0Iном	[Сервис /Режим теста (защ запр) /Ген синусоиды /Конфиг_ /Моделир сбоя /ЛТ]
Iф.В 	Фундаментальная величина тока в состоянии сбоя: фаза ф.В	0.00 - 40.00Iном	0.0Iном	[Сервис /Режим теста (защ запр) /Ген синусоиды /Конфиг_ /Моделир сбоя /ЛТ]
Iф.С 	Фундаментальная величина тока в состоянии сбоя: фаза ф.С	0.00 - 40.00Iном	0.0Iном	[Сервис /Режим теста (защ запр) /Ген синусоиды /Конфиг_ /Моделир сбоя /ЛТ]

Параметр	Описание	Диапазон уставок	По умолчанию	Путь в меню
 3Io изм	Фундаментальная величина тока в состоянии сбоя: 3Io	0.00 - 25.00Inом	0.0Inом	[Сервис /Режим теста (защ запр) /Ген синусоиды /Конфиг_ /Моделир сбоя /ЛТ]
 фи Iф.А	Начальная позиция относительно начального угла фазора тока в фазе сбоя: фаза ф.А	-360 - 360°	0°	[Сервис /Режим теста (защ запр) /Ген синусоиды /Конфиг_ /Моделир сбоя /ЛТ]
 фи Iф.В	Начальная позиция относительно начального угла фазора тока в фазе сбоя: фаза ф.В	-360 - 360°	240°	[Сервис /Режим теста (защ запр) /Ген синусоиды /Конфиг_ /Моделир сбоя /ЛТ]
 фи Iф.С	Начальная позиция относительно начального угла фазора тока в фазе сбоя: фаза ф.С	-360 - 360°	120°	[Сервис /Режим теста (защ запр) /Ген синусоиды /Конфиг_ /Моделир сбоя /ЛТ]
 изм 3Io фи	Начальная позиция относительно начального угла фазора тока в фазе сбоя: 3Io	-360 - 360°	0°	[Сервис /Режим теста (защ запр) /Ген синусоиды /Конфиг_ /Моделир сбоя /ЛТ]

Параметр	Описание	Диапазон уставок	По умолчанию	Путь в меню
Iф.А 	Фундаментальная величина тока в заключительной фазе: фаза ф.А	0.00 - 40.00Iном	0.0Iном	[Сервис /Режим теста (защ запр) /Ген синусоиды /Конфиг_ /После сбоя /ТТ]
Iф.В 	Фундаментальная величина тока в заключительной фазе: фаза ф.В	0.00 - 40.00Iном	0.0Iном	[Сервис /Режим теста (защ запр) /Ген синусоиды /Конфиг_ /После сбоя /ТТ]
Iф.С 	Фундаментальная величина тока в заключительной фазе: фаза ф.С	0.00 - 40.00Iном	0.0Iном	[Сервис /Режим теста (защ запр) /Ген синусоиды /Конфиг_ /После сбоя /ТТ]
Зю изм 	Фундаментальная величина тока в заключительной фазе: Зю	0.00 - 25.00Iном	0.0Iном	[Сервис /Режим теста (защ запр) /Ген синусоиды /Конфиг_ /После сбоя /ТТ]
фи Iф.А 	Начальная позиция относительно начального угла фазора тока в заключительной фазе: фаза ф.А	-360 - 360°	0°	[Сервис /Режим теста (защ запр) /Ген синусоиды /Конфиг_ /После сбоя /ТТ]

Параметр	Описание	Диапазон уставок	По умолчанию	Путь в меню
фи Iф.В 	Начальная позиция относительно начального угла фазора тока в заключительной фазе: фаза ф.В	-360 - 360°	240°	[Сервис /Режим теста (защ запр) /Ген синусоиды /Конфиг_ /После сбоя /ЛТ]
фи Iф.С 	Начальная позиция относительно начального угла фазора тока в заключительной фазе: фаза ф.С	-360 - 360°	120°	[Сервис /Режим теста (защ запр) /Ген синусоиды /Конфиг_ /После сбоя /ЛТ]
изм Iю фи 	Начальная позиция относительно начального угла фазора тока в заключительной фазе: Iю	-360 - 360°	0°	[Сервис /Режим теста (защ запр) /Ген синусоиды /Конфиг_ /После сбоя /ЛТ]

Состояние входов устройства моделирования сбоя



Имя	Описание	Назначение через
Моделир внеш пуска-Вх	Состояние входного модуля: Внешний запуск моделирования сбоя (используя тестовые параметры)	[Сервис /Режим теста (защ запр) /Ген синусоиды /Процесс]
ВнБлк1-Вх	Состояние входного модуля: Внешняя блокировка1	[Сервис /Режим теста (защ запр) /Ген синусоиды /Процесс]

Имя	Описание	Назначение через
ВнБлк2-Вх	Состояние входного модуля: Внешняя блокировка2	[Сервис /Режим теста (защ запр) /Ген синусоиды /Процесс]
Принуд закл-Вх	Состояние входного модуля: Принудительно применить заключительное состояние. Прервать моделирование.	[Сервис /Режим теста (защ запр) /Ген синусоиды /Процесс]

Сигналы устройства моделирования сбоя (состояния выходов)

Сигнал	Описание
Ручной пуск	Моделирование сбоя запущено вручную.
Ручной останов	Моделирование сбоя остановлено вручную.
работа	Сигнал: Выполняется моделирование измеренного значения
Запущено	Моделирование сбоя запущено
Остановлено	Моделирование сбоя остановлено
Сост	Сигнал: Состояния генерации волны: 0=Off, 1=PreFault, 2=Fault, 3=PostFault, 4=InitReset

Прямые команды устройства моделирования сбоя

Параметр	Описание	Диапазон уставок	По умолчанию	Путь в меню
 Пуск моделир	Запустить моделирование сбоя (используя тестовые параметры)	неакт_, акт_	неакт_	[Сервис /Режим теста (защ запр) /Ген синусоиды /Процесс]
 Стоп моделир	Остановить моделирование сбоя (используя тестовые параметры)	неакт_, акт_	неакт_	[Сервис /Режим теста (защ запр) /Ген синусоиды /Процесс]

Значения устройства моделирования сбоя

<i>Значение</i>	<i>Описание</i>	<i>По умолчанию</i>	<i>Размер</i>	<i>Путь в меню</i>
Сост	Состояния генерации волны: 0=Off, 1=PreFault, 2=Fault, 3=PostFault, 4=InitReset	Выкл.	Выкл., До сбоя, Моделир сбоя, После сбоя, Нач квит	[Сервис /Режим теста (защ запр) /Ген синусоиды /Сост_]

Технические данные

ПРИМЕЧАНИЕ

Применять только медные проводники, 75 °С.
Калибр проводника AWG 14 [2.5 мм²].

Климатические условия внешней среды

Температура хранения:	Рабочая температура:
-30 °С – +70 °С (-22 °F – 158 °F)	-20°С – +60°С (-20.00°С – 60.00°С)

Допустимые среднегодовые уровни влажности. Среднее значение:
Допустимая высота установки над уровнем моря:

<75 % (отн.) (допускается уровень относительной влажности 95 % в течение 56 дней в году.)
<2000 м (6561,67 фута)

При установке на высоте 4000 м (13 123,35 фута) может потребоваться изменение классификации рабочего и испытательного напряжения.

Класс защиты EN 60529

Передняя панель ИЧМ с уплотнительным приспособлением	IP54
Передняя панель ИЧМ без уплотнительного приспособления	IP50
Разъемы задней панели	IP20

Плановые испытания

Проверка изоляции в соответствии с IEC60255-5: Блок вспомогательного напряжения, цифровые входы, входы измерения тока, выходы реле сигналов:	Все испытания необходимо проводить между цепями заземления и цепями ввода-вывода 2,5 кВ (эфф.)/50 Гц
Входы измерения напряжения:	3,0 кВ (эфф.)/50 Гц
Все проводные коммуникационные интерфейсы:	1,5 кВ пост. тока

Корпус

Корпус В1: высота/ширина (7 кнопок/дверное крепление)	173 мм (6,811 дюймов)/ 141,5 мм (5,570 дюйма)
Корпус В1: высота/ширина (8 кнопок/дверное крепление)	183 мм (7,205 дюймов)/ 141,5 мм (5,570 дюймов)
Корпус В1: высота/ширина (7 и 8 кнопок/19 дюймов)	173 мм (6,811 дюймов / 4U)/ 141,5 мм (5,570 дюйма / 28 HP)
Глубина корпуса (вместе с разъемами):	208 мм (8,189 дюйма)
Материал корпуса:	Экструдированный алюминий
Материал передней панели:	Алюминий/фольга
Монтажное положение:	Горизонтальное (допускается наклон относительно оси X ±45°)
Масса:	приблиз. 2,4 кг

Ток и измерение тока замыкания на землю

Штепсельные соединения со встроенными закорачивающими перемычками (стандартные токовые входы)

Номинальный ток:	1 A/5 A	
Максимальный диапазон измерений:	до 40 x In (фазовые токи) до 25 x In (стандартные токи утечки на землю)	до 2,5 x In (малые токи утечки на землю) ¹⁾
Норма непрерывной нагрузки:	Ток фазы/ток заземления 4 x In/непрерывно	Ток замыкания на землю ¹⁾ 2 x In/непрерывно
Допустимая перегрузка по току (по результатам испытаний):	Ток фазы/ток заземления 30 x In/10 с 100 x In/1 с 250 x In/10 мс(1 полуволна)	Ток замыкания на землю ¹⁾ 10 x In/10 с 25 x In/1 с 100 x In/10 мс(1 полуволна)
Потребляемая мощность:	Входы фазного тока: при In = 1 A S = 25 мВА при In = 5 A S = 90 мВА	
	Входы тока утечки на землю: при In = 1 A S = 25 мВА при In = 5 A S = 90 мВА	Вход, чувствительный к малым токам утечки на землю ¹⁾ : при 0,1 A (1A) S = 7 мВА (550 мВА) при 0,5 A (5A) S = 10 мВА (870 мВА)
Диапазон частот:	50 Гц / 60 Гц ±10%	
Разъемы:	Винтовые разъемы со встроенными закорачивающими перемычками (контактами)	
Винтовые соединения:	невыпадающие винты M4, соотв. VDEW	
Поперечное сечение соединений:	Только 1 x или 2 x 2,5 мм ² (2 x 14 AWG) с муфтой проволочного вывода 1 x или 2 x 4,0 мм ² (2 x 12 AWG) с кольцевой кабельной муфтой или кабельной муфтой 1 x или 2 x 6 мм ² (2 x 10 AWG) с кольцевой кабельной муфтой или кабельной муфтой Клеммные колодки платы измерения тока могут использоваться с 2 (двойными) проводниками калибра AWG 10,12,14 или только с одинарными проводниками.	

¹⁾ Только при измерении малых токов утечки на землю (см. информацию о заказе).

Источник напряжения

Вспомогательное напряжение: 24 В – 270 В (пост.) / 48 – 230 В~ (-20/+10 %) \approx

Время буферизации в случае перебоя ≥ 50 мс при минимальном вспомогательном напряжении.
подачи электропитания: Устройство будет выключено, если истечет время буферизации
Примечание. допускается прерывание связи

Максимальный допустимый ток включения: 18 А (пиковое значение) при $t \uparrow 0,25$ мс
12 А (пиковое значение) при $t \uparrow 1$ мс

В блок питания необходимо установить предохранитель:

- 2,5 А, миниатюрный, с отставанием по времени, 5 x 20 мм (около 1/5 дюйма x 0,8 дюйма) в соответствии со стандартом МЭК 60127
- 3,5 А, миниатюрный, с отставанием по времени, 6,3 x 32 мм (около 1/4 дюйма x 1 1/4 дюйма) в соответствии со стандартом UL 248-14

Потребляемая мощность

Диапазон потребляемой мощности:	Потребляемая мощность в холостом режиме	Максимальная потребляемая мощность
24-270 В (пост.):	7 Вт	10 Вт
48-230 В (пер.) (для частот 50-60 Гц):	7 Вт / 13 ВА	10 Вт / 17 ВА

Дисплей

Тип дисплея: ЖК со светодиодной подсветкой
Разрешение графического дисплея: 128 x 64 пиксела

Тип светодиодных индикаторов Два цвета: красный/зеленый
Число светодиодных индикаторов, корпус В1: 8

USB интерфейса передней панели

Тип: Mini B

Часы реального времени

Резерв хода часов реального времени: не менее 1 года.

Цифровые входы

Максимальное входное напряжение: 300 В (пост.)/259 В (пер.)

Входной ток: Постоянный ток <4 мА
Переменный ток <16 мА

Время реакции: <20 мс

Время возврата:

Замкн. входы <30 мс

Разом. входы <90 мс

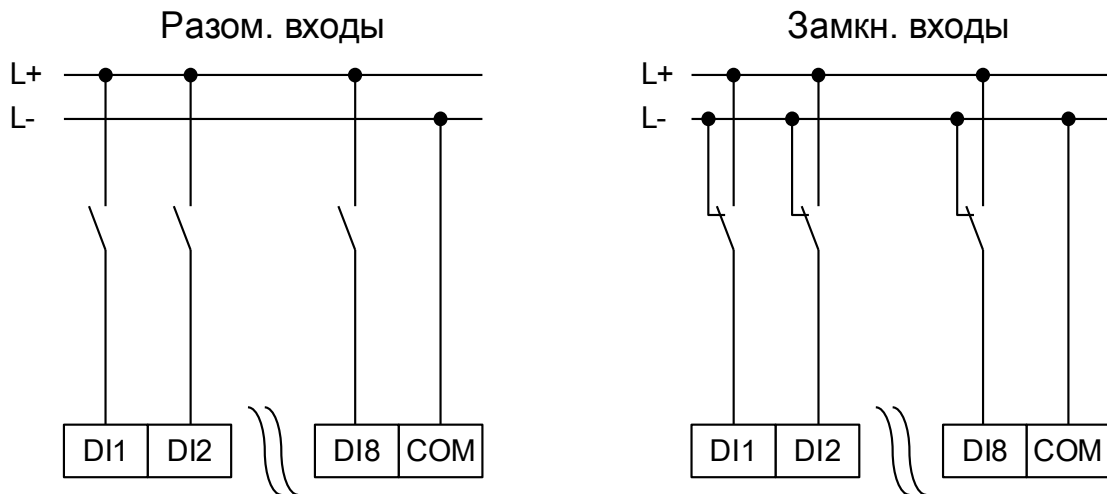

(Безопасное состояние цифровых входов)

4 порога переключения: $U_n = 24$ В (пост.), 48 В (пост.), 60 В (пост.),
110 В (перем./пост.), 230 В (перем./пост.)

$U_n = 24$ В (пост.):

Порог переключения 1 ВКЛ.: мин. 19,2 В (пост.)

Порог переключения 1 ВЫКЛ.: макс. 9,6 В (пост.)

$U_n = 48$ В/60 В (пост.)

Порог переключения 2 ВКЛ.: мин. 42,6 В (пост.)

Порог переключения 2 ВЫКЛ.: макс. 21,3 В (пост.)

$U_n = 110$ В (перем./пост.)

Порог переключения 3 ВКЛ.: мин. 88,0 В (пост.) / 88,0 В (пост.)

Порог переключения 3 ВЫКЛ.: макс. 44,0 В (пост.) / 44,0 В (пост.)

$U_n = 230$ В (перем./пост.):

Порог переключения 4 ВКЛ.: мин. 184 В (пост.)/184 В (перем.)

Порог переключения 4 ВЫКЛ.: макс. 92 В (пост.)/92 В (перем.)

Разъемы: Винтовые разъемы

Релейные выходы

Постоянный ток:	5 А (перем./пост.)
Максимальный ток замыкания:	25 А перем./пост. тока в течение 4 с/48 Вт (ВА) при L/R = 40 мс 30 А/230 В перем. тока согласно стандарту ANSI IEEE C37.90-2005 30 А/250 В (пост.) в соответствии со стандартом ANSI IEEE C37.90-2005
Максимальный ток отключения:	5 А (перем.) до 240 В (перем.) 4 А (перем.) при 230 В и $\cos f = 0,45$ А (пост.) до 30 В (резистивн.) 0,3 А (пост.) при 250 В (резистивн.) 0,1 А (пост.) при 220 В и L/R = 40 мс
Максимальное напряжение переключения:	250 В (пост./перем.)
Коммутационная способность:	3000 ВА
Время срабатывания: (*)	ном. 7 мс
Время сброса: (*)	ном. 3 мс
Тип контакта:	1 переключатель, нормально разомкнутый или нормально замкнутый
Разъемы:	Винтовые разъемы

(*) Время срабатывания и сброса представляют собой продолжительность коммутации, которая определяется исключительно конструкцией (катушка – замыкание/размыкание контакта), т. е. без учета времени, которое требуется программе для расчета решений.

Синхронизация времени IRIG

Номинальное входное напряжение: 5 В
 Соединение: Винтовые разъемы (витая пара)

RS485*

Соединение: 9-контактный разъем D-Sub(внешние оконечные резисторы/в D-Sub)или 6 винтовых разъемов с защелками RM 3,5 мм (138 MIL)(внутренние оконечные резисторы)

*доступность зависит от устройства

ВНИМАНИЕ!

В случае если интерфейс RS485 реализуется с помощью разъемов, необходимо использовать экранированный кабель связи.

Оптоволоконный модуль с разъемом ST*

Разъем: Порт ST
 Совместимый оптоволоконный кабель: HCS 50/125 мкм, 62,5/125 мкм, 100/140 мкм и 200 мкм
 Длина волны: 820 нм
 Минимальное значение оптической входной мощности: -24,0 дБм
 Минимальное значение оптической выходной мощности: -19,8 дБм с оптоволоконном 50/125 мкм
 -16,0 дБм с оптоволоконном 62,5/125 мкм
 -12,5 дБм с оптоволоконном 100/145 мкм
 -8,5 дБм с HCS-волоконном 200 мкм
 Максимальная длина линии: прилб. 2,7 км (в зависимости от затухания линии)

*доступность зависит от устройства

Необходимо помнить: Скорость передачи оптических интерфейсов ограничена 3 Мбод для Profibus.

Оптоволоконный модуль с разъемом LC для дальней связи системы защиты**

Разъем: Порт LC
 Совместимый оптоволоконный кабель: 9 мкм в одномодовом режиме
 Длина волны: 1310 нм
 Минимальное значение оптической входной мощности: -31,0 дБм
 Минимальное значение оптической выходной мощности: -15,0 дБм
 Максимальная длина линии: прилб. 20 км (в зависимости от затухания линии)

** только для дифференциальной защиты линии (MCDLV4)

Оптический модуль Ethernet с разъемом LC*

Разъем:	Порт LC
Совместимый оптоволоконный кабель:	50/125 мкм и 62,5/125 мкм
Длина волны:	1300 нм
Минимальное значение оптической входной мощности:	-30,0 дБм
Минимальное значение оптической выходной мощности:	-22,5 дБм с оптоволоконном 50/125 мкм -19,0 дБм с волокном 62,5/125 мкм
Максимальная длина линии:	прибл. 2 км (в зависимости от затухания линии)

*доступность зависит от устройства

Интерфейс УТДС*

Разъем:	Универсальное соединение
Совместимый оптоволоконный кабель:	1 мм
Длина волны:	660 нм
Минимальное значение оптической входной мощности:	-39,0 дБм

*доступность зависит от устройства

Фаза загрузки

После включения питания защита будет работать примерно в течение 6 с. Примерно через 37 секунд фаза загрузки будет закончена (произойдет инициализация ИЧМ и связи).

Сервисное и гарантийное обслуживание

В рамках сервисного и гарантийного обслуживания должны проводиться следующие проверки аппаратного обеспечения устройства.

Компонент	Шаг	Интервал/периодичность
Выходные реле	Для проверки выходных реле нужно выбрать в меню «Тест» пункт Force/Disarm (Принудительно/Отключение) (см. главу «Обслуживание»).	Каждые 1–4 года в зависимости от внешних условий.
Цифровые входы	Подайте напряжение на цифровые входы и контролируйте появление соответствующего сигнала о состоянии.	Каждые 1–4 года в зависимости от внешних условий.
Штепсельные разъемы подачи тока и измерения силы тока	Подайте испытательный ток на входы измерения тока и контролируйте отображаемые значения, получаемые с устройства.	Каждые 1–4 года в зависимости от внешних условий.
Штепсельные разъемы подачи напряжения и измерения напряжения	Подайте испытательный ток на входы измерения напряжения и контролируйте отображаемые значения, получаемые с устройства.	Каждые 1–4 года в зависимости от внешних условий.
Аналоговые входы	Подайте аналоговые сигналы на входы измерения и проверьте, соответствует ли отображаемое измеренное значение.	Каждые 1–4 года в зависимости от внешних условий.
Аналоговые выходы	Для проверки аналоговых выходов нужно выбрать в меню «Тест» пункт Force/Disarm (Принудительно/Отключение) (см. главу «Обслуживание»).	Каждые 1–4 года в зависимости от внешних условий.
Батарея	Устройство выполняет проверку батареи в рамках самодиагностики, поэтому специальной проверки не требуется. При низком уровне заряда батареи СДИ системы мигает красным/зеленым и генерируется код ошибки (см. <i>руководство по отладке</i>).	Обычно срок службы батареи превышает 10 лет. Замена осуществляется производителем. Примечание. Батарея служит для буферизации данных часов (часов реального времени). Отказ батареи не оказывает никакого влияния на функциональность устройства. Единственная ее функция – буферизация часов на время, когда устройство обесточено.
Контакт самопроверки	Выключите вспомогательный источник питания устройства. Должно произойти отпадание контакта самопроверки. Снова включите вспомогательный источник питания.	Каждые 1–4 года в зависимости от внешних условий.

Компонент	Шаг	Интервал/периодичность
Механический монтаж устройства на дверце шкафа электроавтоматики	Проверьте крутящий момент, связанный со спецификацией, описанной в главе «Установка».	При каждом техническом обслуживании или ежегодно.
Крутящий момент всех кабельных соединений	Проверьте крутящий момент, связанный со спецификацией, описанной в главе «Установка», где рассказывается о модулях оборудования.	При каждом техническом обслуживании или ежегодно.

Рекомендуется проводить проверку системы защиты каждые 4 года. При условии, что проверка работоспособности будет выполняться не реже, чем через каждые 3 года, этот интервал можно будет увеличить до 6 лет.

Стандарты

Утверждения

- UL – номер файла: E217753
- Номер файла CSA: 251990**
- CEI 0-16* (проверено EuroTest Laboratori S.r.l, Италия)*
- Сертифицировано BDEW(FGW TR3/ FGW TR8/ Q-U-Schutz)**
- KEMA***
- EAC

* = относится к MRU4

** = относится к MCA4

*** = относится к (MRDT4, MCA4, MRA4, MRI4, MRU4)

Конструкторские стандарты

Групповой стандарт	EN 61000-6-2 , 2005 EN 61000-6-3, 2006
Производственный стандарт	IEC 60255-1; 2009 IEC 60255-27, 2013 EN 50178, 1998 UL 508 (Общепромышленные средства управления), 2005 CSA C22.2 No. 14-95 (Общепромышленные средства управления), 1995 ANSI C37.90, 2005

Высоковольтные испытания

Испытание на устойчивость к высоковольтным помехам

IEC 60255-22-1	В рамках одной цепи	1 кВ, 2 с
IEEE C37.90.1		
IEC 61000-4-18	Цепь-заземление	2,5 кВ, 2 с
класс 3	Цепь-цепь	2,5 кВ, 2 с

Испытание изоляции под напряжением

IEC 60255-27 (10.5.3.2)	Между всеми цепями и проводящими узлами	2,5 кВ (эфф.)/50 Гц, 1 мин
IEC 60255-5	Кроме интерфейсов	1,5 кВ (пост.), 1 мин
EN 50178	и блока измерения напряжения	3 кВ (эфф.)/50 Гц, 1 мин

Испытание импульсным напряжением

IEC 60255-27 (10.5.3.1)		5 кВ/0,5 Дж, 1,2/50 мкс
IEC 60255-5		

Испытание сопротивления изоляции

IEC 60255-27 (10.5.3.3)	В рамках одной цепи	500 В постоянного тока, 5 с
EN 50178	Цепь-цепь	500 В постоянного тока, 5 с

Испытания на невосприимчивость к электростатическим разрядам и ЭМС

Испытание на невосприимчивость к быстрым переходным процессам (броскам)

IEC 60255-22-4	Блок питания, входы электросети	±4 кВ, 2,5 кГц
IEC 61000-4-4		
класс 4	Прочие входы и выходы	±2 кВ, 5 кГц

Испытания на устойчивость к импульсным помехам (импульс перенапряжения)

IEC 60255-22-5	В рамках одной цепи	2 кВ
IEC 61000-4-5		
класс 4	Цепь-заземление	4 кВ
класс 3	Соединение кабелей связи с землей	2 кВ

Испытания на устойчивость к электрическим разрядам (ЭСР)

IEC 60255-22-2	Воздушные разряды	8 кВ
IEC 61000-4-2		
класс 3	Разряды в контактах	6 кВ

Испытание на невосприимчивость к радиочастотным излучениям

IEC 60255-22-3	26 МГц – 80 МГц	10 В/м
IEC 61000-4-3	80 МГц – 1 ГГц	35 В/м
	1 ГГц – 3 ГГц	10 В/м

Невосприимчивость к возмущениям, индуцированным полями радиочастот

IEC 61000-4-6	150 кГц – 80 МГц	10 В
класс 3		

Испытание на невосприимчивость к магнитному полю промышленной частоты

IEC 61000-4-8	длительность	30 А/М
класс 4	3 с	300 А/М

Испытания на излучение и ЭМС

Испытание на подавление радиопомех

IEC/CISPR22 150 кГц – 30 МГц

IEC60255-26

DIN EN 55022

Предельное значение для класса В

Испытание на излучение радиопомех

IEC/CISPR22 30 МГц – 1 ГГц

IEC60255-25

DIN EN 55022

Предельное значение для класса В

Климатические испытания*Классификация:*

IEC 60068-1	Климатическая классификация:	20/060/56
IEC 60721-3-1	Классификация внешних условий (хранение)	1K5/1B1/1C1L/1S1/1M2 но не менее -30°C
IEC 60721-3-2	Классификация внешних условий (транспортировка)	2K2/2B1/2C1/2S1/2M2, но не ниже -30 °C
IEC 60721-3-3	Классификация внешних условий (стационарное применение в защищенных от климатических воздействий местах)	3K6/3B1/3C1/3S1/3M2, но не ниже -20 °C/не выше +60 °C

Испытание Ad: Холод

IEC 60068-2-1	Температура	-20°C
	Длительность испытаний	16 ч

Испытание Bd: Сухой жар

IEC 60068-2-2	Температура	60°C
	Относительная влажность	<50%
	Длительность испытаний	72 ч

Испытание Db: Влажный жар (циклический)

IEC 60068-2-30	Температура	60°C
	Относительная влажность	95%
	Циклы (12 + 12-час)	2

Климатические испытания

Испытание Cab: влажное тепло (постоянный)

IEC 60255 (6.12.3.6)	Температура	60°C
IEC 60068-2-78	Относительная влажность	95%
	Длительность испытаний	56 дней

Испытание Nb: изменение температуры

IEC 60255 (6.12.3.5)	Температура	60 °C/-20 °C
IEC 60068-2-14	цикл	5
	Длительность испытаний	1 °C/5 мин

Испытание BD: проверка передачи и хранения при сухом тепле

IEC 60255 (6.12.3.3)	Температура	70°C
IEC 60068-2-2	длительность испытаний	16 ч

Тест AB: проверка передачи и хранения при холоде

IEC 60255-1 (6.12.3.4)	Температура	-30°C
IEC 60068-2-1	длительность испытаний	16 ч

Механические испытания

Испытание Fc: Испытание на восприимчивость к вибрациям

IEC 60068-2-6	(10–59 Гц)	0,035 мм
IEC 60255-21-1	Смещение	
класс 1	(59–150 Гц)	0,5 g
	Ускорение	
	Количество циклов по каждой из осей	1

Испытание Fc: Испытание на устойчивость к вибрациям

IEC 60068-2-6	(10–150 Гц)	1,0 g
IEC 60255-21-1	Ускорение	
класс 1	Количество циклов по каждой из осей	20

Испытание Ea: Испытания на ударопрочность

IEC 60068-2-27	Испытание на устойчивость к ударной нагрузке	5 g, 11 мс, 3 импульса в каждом направлении
IEC 60255-21-2	Испытание на сопротивление ударной нагрузке	15 g, 11 мс, 3 импульса в каждом направлении
класс 1		

Испытание Eb: Испытание на устойчивость к ударной нагрузке

IEC 60068-2-29	Испытание на устойчивость к ударной нагрузке	10 g, 16 мс, 1000 импульсов в каждом направлении
IEC 60255-21-2		
класс 1		

Испытание Fe: Испытание на устойчивость к землетрясениям

IEC 60068-3-3	Испытание на устойчивость к землетрясениям вдоль одной оси	1–9 Гц горизонтально: 7,5 мм, 1–9 Гц вертикально: 3,5 мм, 1 разворот на ось
IEC 60255-21-3		
класс 2		9–35 Гц горизонтально: 2 gn, 9–35 Гц вертикально: 1 gn, 1 разворот на ось

Списки

Список назначений

СПИСОК НАЗНАЧЕНИЙ, приведенный ниже, содержит все состояния выходов модуля (сигналы) и входов (например, состояния назначений).

Имя	Описание
.-	Нет присвоения
Защ.введена	Сигнал: Защита введена
Защ.акт_	Сигнал: Активный
Защ.ВнБлк	Сигнал: Внешняя блокировка
Защ.Блк КомОткл	Сигнал: Блокировка команды отключения
Защ.ВнБлк КомОткл	Сигнал: Внешняя блокировка команды отключения
Защ.Трев_ ф.А	Сигнал: Общий сигнал тревоги ф.А
Защ.Трев_ ф.В	Сигнал: Общий сигнал тревоги ф.В
Защ.Трев_ С	Сигнал: Общий сигнал тревоги ф.С
Защ.Трев_ З	Сигнал: Общий сигнал тревоги - КЗ на землю
Защ.Трев_	Сигнал: Общий сигнал тревоги
Защ.Откл ф.А	Сигнал: Общее отключение ф.А
Защ.Откл ф.В	Сигнал: Общее отключение ф.В
Защ.Откл ф.С	Сигнал: Общее отключение ф.С
Защ.Откл З	Сигнал: Общий сигнал тревоги - отключение при КЗ на землю
Защ.Откл	Сигнал: Общее отключение
Защ.Сброс №Ош.и Кол-ваОш.Эл.Сет	Сигнал: сброс номера неисправности и количества неисправностей электросети.
Защ.ВнБлк1-Вх	Состояние входного модуля: Внешняя блокировка1
Защ.ВнБлк2-Вх	Состояние входного модуля: Внешняя блокировка2
Защ.ВнБлк КомОткл-Вх	Состояние входного модуля: Внешняя блокировка команды отключения
ТТ.Неверн. посл. фаз	Сигнал о том, что устройство обнаружило последовательность фаз (L1-L2-L3/L1-L3-L2), которая отличается от той, что была установлена для параметра «Последовательность фаз» в [Местные настройки/Общие настройки].
Управление.Локальный	Право на переключение Локальный
Управление.Удаленный	Право на переключение: Удаленное
Управление.Нет блок.	Отсутствие блокировки активно
Управление.КУ неопр	Хотя бы одно коммутационное устройство находится в движении (положение не может быть определено).
Управление.КУ помехи	Помехи хотя бы в одном коммутационном устройстве.
Управление.Нет блок.-Вх	Отсутствие блокировки
Распределительный щит[1].КУ один конт инд	Сигнал: Положение коммутационного устройства определяется только по одному вспомогательному контакту (штырьку). В результате выявление неопределенного положения и смещения невозможно.

Имя	Описание
Распределительный щит[1].Пол не ВКЛ	Сигнал: Пол не ВКЛ
Распределительный щит[1].Пол_ ВКЛ	Сигнал: Выключатель в положении ВКЛ
Распределительный щит[1].Пол_ ОТКЛ	Сигнал: Выключатель в положении ОТКЛ
Распределительный щит[1].НЕДОВКЛ	Сигнал: Выключатель в положении «НЕДОВКЛЮЧЕНО»
Распределительный щит[1].Пол_ нар_	Сигнал: Выключатель в нарушенном положении - положение не определено. Индикаторы положения выдают взаимно противоречащие данные. После окончания работы таймера контроля сигнал принимает значение «истина».
Распределительный щит[1].Гот_	Сигнал: Выключатель готов к работе.
Распределительный щит[1].t-зпзд	Сигнал: Время запаздывания
Распределительный щит[1].Удалено	Сигнал: Съёмный выключатель удален
Распределительный щит[1].Блок ВКЛ.	Сигнал: Один или несколько входов IL_On активны.
Распределительный щит[1].Блок ВЫКЛ.	Сигнал: Один или несколько входов IL_Off активны.
Распределительный щит[1].КВК-успех	Сигнал: Контроль за выполнением команды: Команда переключения успешно выполнена.
Распределительный щит[1].КВК-неуд.	Сигнал: Контроль над выполнением команды: Не удалось выполнить команду переключения. Коммутационное устройство находится в неопределённом положении.
Распределительный щит[1].КВК-неуд. кмд. откл.	Сигнал: Контроль над выполнением команды: Команда отключения не выполнена.
Распределительный щит[1].КВК-напр. пркл.	Сигнал: Контроль над выполнением команды в соответствии с контролем направления переключения: Данный сигнал принимает значение «истина», если поступает команда переключения, даже если коммутационное устройство уже установлено в необходимое положение. Пример: коммутационное устройство, которое уже находится в положении ВЫКЛ., должно повторно переключиться в положение ВЫКЛ. (дублирование). Тоже относится к командам ЗАКРЫТЬ.
Распределительный щит[1].КВК-ВКЛ при кмд ВЫКЛ	Сигнал: Контроль за выполнением команды: Команда ВКЛ при команде в ожидании ВЫКЛ.
Распределительный щит[1].КВК-КУ готов	Сигнал: Контроль за выполнением команды: Коммутационное устройство не готово
Распределительный щит[1].КВК-блок поля	Сигнал: Контроль за выполнением команды: Команда на переключение не выполнена в связи с блокировкой поля.
Распределительный щит[1].КВК-КУ удален	Сигнал: Контроль за выполнением команды: не удалось выполнить команду переключения, коммутационное устройство удалено.
Распределительный щит[1].КомОткл	Сигнал: Команда отключения
Распределительный щит[1].ПодКомОткл	Сигнал: Подтвердить команду отключения

Имя	Описание
Распределительный щит[1].ВыКЛ с кмд откл	Сигнал: Команда ВыКЛ содержит команду ВыКЛ, направленную модулем защиты.
Распределительный щит[1].Инд полож смещен	Сигнал: Ложные индикаторы положения
Распределительный щит[1].КУизнос медл. КУ	Сигнал: Аварийный сигнал, действие выключателя (выключателя нагрузки) замедляется
Распределительный щит[1].Кви КУизнос СИ КУ	Сигнал: Квитирование аварийного сигнала о медленной работе выключателя
Распределительный щит[1].Кмд ВКЛ	Сигнал: Команда ВКЛ, направленная в коммутационное устройство. В зависимости от значения параметра сигнал может включать команду ВКЛ модуля защиты.
Распределительный щит[1].Кмд ВыКЛ	Сигнал: Команда ВыКЛ, направленная в коммутационное устройство. В зависимости от значения параметра сигнал может включать команду ВыКЛ модуля защиты.
Распределительный щит[1].Команда ВКЛ вручную	Сигнал: Команда ВКЛ вручную
Распределительный щит[1].Команда ВыКЛ вручную	Сигнал: Команда ВыКЛ вручную
Распределительный щит[1].Всп Вкл-Вх	Индикатор положения/сигнал повторной проверки выключателя (52a)
Распределительный щит[1].Всп Выкл-Вх	Состояние входного модуля: Индикатор положения/сигнал повторной проверки выключателя (52b)
Распределительный щит[1].Гот_Вх	Состояние входного модуля: РЦ готов
Распределительный щит[1].Удалено-Вх	Состояние входного модуля: Съёмный выключатель удален
Распределительный щит[1].Пдт кмд откл-Вх	Состояние входного модуля: Сигнал подтверждения (только для автоматического подтверждения) Входной сигнал модуля
Распределительный щит[1].Блок ВКЛ1-Вх	Состояние входного модуля: Блокировка команды ВКЛ
Распределительный щит[1].Блок ВКЛ2-Вх	Состояние входного модуля: Блокировка команды ВКЛ
Распределительный щит[1].Блок ВКЛ3-Вх	Состояние входного модуля: Блокировка команды ВКЛ
Распределительный щит[1].Блок ВыКЛ1-Вх	Состояние входного модуля: Блокировка команды ВыКЛ
Распределительный щит[1].Блок ВыКЛ2-Вх	Состояние входного модуля: Блокировка команды ВыКЛ
Распределительный щит[1].Блок ВыКЛ3-Вх	Состояние входного модуля: Блокировка команды ВыКЛ
Распределительный щит[1].Кмд ВКЛ-Вх	Состояние входного модуля: Команда переключения ВКЛ, состояние логики или цифрового входа

Имя	Описание
Распределительный щит[1].Кмд ВЫКЛ-Вх	Состояние входного модуля: Команда переключения ВЫКЛ, состояние логики или цифрового входа
Распределительный щит[1].Авар_ сигнал_ Оп	Сигнал: Сервисный сигнал тревоги: слишком много операций
Распределительный щит[1].СуммОткл: Iф.А	Сигнал: Максимально допустимая сумма токов отключения превышена: Iф.А
Распределительный щит[1].СуммОткл: Iф.В	Сигнал: Максимально допустимая сумма токов отключения превышена: Iф.В
Распределительный щит[1].СуммОткл: Iф.С	Сигнал: Максимально допустимая сумма токов отключения превышена: Iф.С
Распределительный щит[1].СуммОткл	Сигнал: Максимально допустимая сумма токов отключения превышена по крайней мере на одной фазе.
Распределительный щит[1].Квит Сч КомПер	Сигнал: Выполняется квитирование счетчика: Общее количество команд отключения
Распределительный щит[1].Сбр_СуммОткл	Сигнал: Сброс суммы фазных токов отключения
Распределительный щит[1].Трев. ур. изн.	Сигнал: Уставка для сигнала тревоги
Распределительный щит[1].Блок ур изн	Сигнал: Уровень блокировки для кривой износа выключателя
Распределительный щит[1].Сбр. рес. ВЫКЛ РАЗОМКНУТ.	Сигнал: Сброс кривой зависимости износа от обслуживания (т. е. счетчика ресурса ВЫКЛ РАЗОМКНУТ).
Распределительный щит[1].Трев Iсум откл/час	Сигнал: Аварийный сигнал, превышена суммарная (предельная) величина токов отключения в час.
Распределительный щит[1].Квит трев Iсум откл/час	Сигнал: Квитирование аварийного сигнала «превышена суммарная (предельная) величина токов отключения в час».
ДПуск.акт_	Сигнал: Активный
ДПуск.Блк КомОткл	Сигнал: Блокировка команды отключения
ДПуск.Откл	Сигнал: Отключение
ДПуск.КомОткл	Сигнал: Команда отключения
ДПуск.Пуск	Сигнал: Двигатель находится в режиме пуска
ДПуск.Раб	Сигнал: Двигатель находится в режиме работы
ДПуск.Стоп	Сигнал: Двигатель находится в режиме останова
ДПуск.Блк	Сигнал: Для двигателя заблокирован пуск или переход в режим работы
ДПуск.МКХП блок	Сигнал: Пуск двигателя запрещен в связи с достижением максимального количества холодных пусков
ДПуск.МКПч блок	Сигнал: Пуск двигателя запрещен в связи с достижением максимального количества пусков в час
ДПуск.МКПч блок трев	Сигнал: Пуск двигателя запрещен в связи с достижением максимального количества пусков в час, запрет вступит в силу при следующем останове
ДПуск.ИМП блок	Сигнал: Пуск двигателя запрещен в связи с ограничением интервала между пусками

Имя	Описание
ДПуск.ТеплБлок	Сигнал: Тепловая блокировка
ДПуск.Блок пуск внеш	Сигнал: Пуск двигателя запрещен в связи с внешней блокировкой с цифрового входа (ЦВХ)
ДПуск.Откл перехода	Сигнал: Отключение при сбое пускового перехода
ДПуск.Откл НСК	Сигнал: Отключение при нулевой скорости (возможно, заблокирован ротор)
ДПуск.НЗПСТ2Пск сбойI	Сигнал: Сбой при переходе останов-пуск на основе отчетного времени возврата
ДПуск.НЗП пуск2раб сбой	Сигнал: Сбой при переходе пуск-работа на основе отчетного времени возврата
ДПуск.Блок ТДД	Сигнал: Принудительное включение таймера длительно действующего ускорения
ДПуск.Посл хол пуск	Сигнал: Флаг последовательности холодного запуска двигателя
ДПуск.Принуд пуск	Сигнал: Принудительный запуск двигателя
ДПуск.Откл обр фазы	Сигнал: Отключение реле в связи с выявлением обращенной фазы
ДПуск.Переопр авар ЦВ	Сигнал: Пуск блокировки для переопределения аварийной ситуации с цифрового входа (ЦВХ)
ДПуск.Переопр авар ИП	Сигнал: Аварийная блокировка - пуск блокировки с передней панели
ДПуск.БПК вкл	Сигнал: Блокировка подкрутки включена. В определенных прикладных областях, например при прокачке жидкости по трубе, двигатель может прокручиваться назад в течение определенного периода времени после останова. Таймер блокировки подкрутки предотвращает пуск двигателя, пока он прокручивается в обратном направлении.
ДПуск.МТЗ пуск блок	Сигнал: Выдержка мгновенной подачи максимального тока на землю. Элементы максимального тока на землю (мгновенное действие) блокируются на период времени, заданный с использованием этого параметра
ДПуск.МТФ пуск блок	Сигнал: Выдержка мгновенной подачи максимального тока на фазу. Элементы максимального фазового тока (мгновенное действие) блокируются на период времени, заданный с использованием этого параметра
ДПуск.Недогр пуск блок	Сигнал: Выдержка пуска пониженной нагрузки. Элементы пониженной нагрузки (мгновенное действие) блокируются на период времени, заданный с использованием этого параметра
ДПуск.Клн пуск блок	Сигнал: Выдержка пуска - КЛИН. Элементы КЛИН (мгновенное действие) блокируются на период времени, заданный с использованием этого параметра
ДПуск.Несимм пуск блок	Сигнал: Сигнал несимметрии тока блокировки пуска двигателя
ДПуск.Универ-бло1	Универсальная выдержка пуска. Это значение может использоваться для блокировки любого элемента защиты.1
ДПуск.Универ-бло2	Универсальная выдержка пуска. Это значение может использоваться для блокировки любого элемента защиты.2
ДПуск.Универ-бло3	Универсальная выдержка пуска. Это значение может использоваться для блокировки любого элемента защиты.3
ДПуск.Универ-бло4	Универсальная выдержка пуска. Это значение может использоваться для блокировки любого элемента защиты.4
ДПуск.Универ-бло5	Универсальная выдержка пуска. Это значение может использоваться для блокировки любого элемента защиты.5
ДПуск.I_Перех	Сигнал: Сигнал перехода по току

Имя	Описание
ДПуск.Т_Перех	Сигнал: Сигнал перехода по времени
ДПуск.Блк стоп двиг	Сигнал: Останов двигателя блокирует другие функции защиты
ДПуск.Прямое вращение	Сигнал: Прямое направление вращения
ДПуск.Обратное вращение	Сигнал: Обратное направление вращения
ДПуск.ВнБлк КомОткл-Вх	Состояние входного модуля: Внешняя блокировка команды отключения
ДПуск.ИскБлокПуск-Вх	Состояние входного модуля: ИсклБлокПуск
ДПуск.Авр пер-Вх	Состояние входного модуля: Аварийная блокировка. Для освобождения теплоемкости двигателя сигнал должен быть активен. Обратите внимание, что это действие связано с риском повреждения двигателя. Для действия этого входа параметр EMGOVR должен иметь значение «ЦВх» либо «ЦВх или ИП»
ДПуск.НЗП-Вх	Состояние входного модуля: Незавершенная последовательность
ДПуск.ПНС-Вх	Состояние входного модуля: Переключатель нулевой скорости
ДПуск.ТОСТ бл-Вх	Состояние входного модуля: Эта настройка позволит цифровому входу удерживать двигатель в режиме работы, даже когда ток двигателя упадет ниже ТОСТ (то остановки двигателя).
I[1].акт_	Сигнал: Активный
I[1].ВнБлк	Сигнал: Внешняя блокировка
I[1].Вн рев блок	Сигнал: Внешняя обратная блокировка
I[1].Блк КомОткл	Сигнал: Блокировка команды отключения
I[1].ВнБлк КомОткл	Сигнал: Внешняя блокировка команды отключения
I[1].Трев_ ф.А	Сигнал: Тревога ф.А
I[1].Трев_ ф.В	Сигнал: Тревога ф.В
I[1].Трев_ ф.С	Сигнал: Тревога ф.С
I[1].Трев_	Сигнал: Тревога
I[1].Откл ф.А	Сигнал: Общее отключение ф.А
I[1].Откл ф.В	Сигнал: Общее отключение ф.В
I[1].Откл ф.С	Сигнал: Общее отключение ф.С
I[1].Откл	Сигнал: Отключение
I[1].КомОткл	Сигнал: Команда отключения
I[1].НабПоУм	Сигнал: Набор параметров по умолчанию
I[1].Ад_Набор 1	Сигнал: Адаптивный параметр 1
I[1].Ад_Набор 2	Сигнал: Адаптивный параметр 2
I[1].Ад_Набор 3	Сигнал: Адаптивный параметр 3
I[1].Ад_Набор 4	Сигнал: Адаптивный параметр 4
I[1].ВнБлк1-Вх	Состояние входного модуля: Внешняя блокировка1
I[1].ВнБлк2-Вх	Состояние входного модуля: Внешняя блокировка2
I[1].ВнБлк КомОткл-Вх	Состояние входного модуля: Внешняя блокировка команды отключения
I[1].Вн рев блок-Вх	Состояние входного модуля: Внешняя обратная блокировка
I[1].Ад_Набор1-Вх	Состояние входного модуля: Адаптивный параметр1

<i>Имя</i>	<i>Описание</i>
I[1].Ад_Набор2-Vx	Состояние входного модуля: Адаптивный параметр2
I[1].Ад_Набор3-Vx	Состояние входного модуля: Адаптивный параметр3
I[1].Ад_Набор4-Vx	Состояние входного модуля: Адаптивный параметр4
I[2].акт_	Сигнал: Активный
I[2].ВнБлк	Сигнал: Внешняя блокировка
I[2].Вн рев блок	Сигнал: Внешняя обратная блокировка
I[2].Блк КомОткл	Сигнал: Блокировка команды отключения
I[2].ВнБлк КомОткл	Сигнал: Внешняя блокировка команды отключения
I[2].Тревл_ ф.А	Сигнал: Тревога ф.А
I[2].Тревл_ ф.В	Сигнал: Тревога ф.В
I[2].Тревл_ ф.С	Сигнал: Тревога ф.С
I[2].Тревл_	Сигнал: Тревога
I[2].Откл ф.А	Сигнал: Общее отключение ф.А
I[2].Откл ф.В	Сигнал: Общее отключение ф.В
I[2].Откл ф.С	Сигнал: Общее отключение ф.С
I[2].Откл	Сигнал: Отключение
I[2].КомОткл	Сигнал: Команда отключения
I[2].НабПоум	Сигнал: Набор параметров по умолчанию
I[2].Ад_Набор 1	Сигнал: Адаптивный параметр 1
I[2].Ад_Набор 2	Сигнал: Адаптивный параметр 2
I[2].Ад_Набор 3	Сигнал: Адаптивный параметр 3
I[2].Ад_Набор 4	Сигнал: Адаптивный параметр 4
I[2].ВнБлк1-Vx	Состояние входного модуля: Внешняя блокировка1
I[2].ВнБлк2-Vx	Состояние входного модуля: Внешняя блокировка2
I[2].ВнБлк КомОткл-Vx	Состояние входного модуля: Внешняя блокировка команды отключения
I[2].Вн рев блок-Vx	Состояние входного модуля: Внешняя обратная блокировка
I[2].Ад_Набор1-Vx	Состояние входного модуля: Адаптивный параметр1
I[2].Ад_Набор2-Vx	Состояние входного модуля: Адаптивный параметр2
I[2].Ад_Набор3-Vx	Состояние входного модуля: Адаптивный параметр3
I[2].Ад_Набор4-Vx	Состояние входного модуля: Адаптивный параметр4
I[3].акт_	Сигнал: Активный
I[3].ВнБлк	Сигнал: Внешняя блокировка
I[3].Вн рев блок	Сигнал: Внешняя обратная блокировка
I[3].Блк КомОткл	Сигнал: Блокировка команды отключения
I[3].ВнБлк КомОткл	Сигнал: Внешняя блокировка команды отключения
I[3].Тревл_ ф.А	Сигнал: Тревога ф.А
I[3].Тревл_ ф.В	Сигнал: Тревога ф.В
I[3].Тревл_ ф.С	Сигнал: Тревога ф.С
I[3].Тревл_	Сигнал: Тревога
I[3].Откл ф.А	Сигнал: Общее отключение ф.А

<i>Имя</i>	<i>Описание</i>
I[3].Откл ф.В	Сигнал: Общее отключение ф.В
I[3].Откл ф.С	Сигнал: Общее отключение ф.С
I[3].Откл	Сигнал: Отключение
I[3].КомОткл	Сигнал: Команда отключения
I[3].НабПоУм	Сигнал: Набор параметров по умолчанию
I[3].Ад_Набор 1	Сигнал: Адаптивный параметр 1
I[3].Ад_Набор 2	Сигнал: Адаптивный параметр 2
I[3].Ад_Набор 3	Сигнал: Адаптивный параметр 3
I[3].Ад_Набор 4	Сигнал: Адаптивный параметр 4
I[3].ВнБлк1-Вх	Состояние входного модуля: Внешняя блокировка1
I[3].ВнБлк2-Вх	Состояние входного модуля: Внешняя блокировка2
I[3].ВнБлк КомОткл-Вх	Состояние входного модуля: Внешняя блокировка команды отключения
I[3].Вн рев блок-Вх	Состояние входного модуля: Внешняя обратная блокировка
I[3].Ад_Набор1-Вх	Состояние входного модуля: Адаптивный параметр1
I[3].Ад_Набор2-Вх	Состояние входного модуля: Адаптивный параметр2
I[3].Ад_Набор3-Вх	Состояние входного модуля: Адаптивный параметр3
I[3].Ад_Набор4-Вх	Состояние входного модуля: Адаптивный параметр4
I[4].акт_	Сигнал: Активный
I[4].ВнБлк	Сигнал: Внешняя блокировка
I[4].Вн рев блок	Сигнал: Внешняя обратная блокировка
I[4].Блк КомОткл	Сигнал: Блокировка команды отключения
I[4].ВнБлк КомОткл	Сигнал: Внешняя блокировка команды отключения
I[4].Тревог_ ф.А	Сигнал: Тревога ф.А
I[4].Тревог_ ф.В	Сигнал: Тревога ф.В
I[4].Тревог_ ф.С	Сигнал: Тревога ф.С
I[4].Тревог_	Сигнал: Тревога
I[4].Откл ф.А	Сигнал: Общее отключение ф.А
I[4].Откл ф.В	Сигнал: Общее отключение ф.В
I[4].Откл ф.С	Сигнал: Общее отключение ф.С
I[4].Откл	Сигнал: Отключение
I[4].КомОткл	Сигнал: Команда отключения
I[4].НабПоУм	Сигнал: Набор параметров по умолчанию
I[4].Ад_Набор 1	Сигнал: Адаптивный параметр 1
I[4].Ад_Набор 2	Сигнал: Адаптивный параметр 2
I[4].Ад_Набор 3	Сигнал: Адаптивный параметр 3
I[4].Ад_Набор 4	Сигнал: Адаптивный параметр 4
I[4].ВнБлк1-Вх	Состояние входного модуля: Внешняя блокировка1
I[4].ВнБлк2-Вх	Состояние входного модуля: Внешняя блокировка2
I[4].ВнБлк КомОткл-Вх	Состояние входного модуля: Внешняя блокировка команды отключения
I[4].Вн рев блок-Вх	Состояние входного модуля: Внешняя обратная блокировка

<i>Имя</i>	<i>Описание</i>
I[4].Ад_Набор1-Vx	Состояние входного модуля: Адаптивный параметр1
I[4].Ад_Набор2-Vx	Состояние входного модуля: Адаптивный параметр2
I[4].Ад_Набор3-Vx	Состояние входного модуля: Адаптивный параметр3
I[4].Ад_Набор4-Vx	Состояние входного модуля: Адаптивный параметр4
I[5].акт_	Сигнал: Активный
I[5].ВнБлк	Сигнал: Внешняя блокировка
I[5].Вн рев блок	Сигнал: Внешняя обратная блокировка
I[5].Блк КомОткл	Сигнал: Блокировка команды отключения
I[5].ВнБлк КомОткл	Сигнал: Внешняя блокировка команды отключения
I[5].Трев_ ф.А	Сигнал: Тревога ф.А
I[5].Трев_ ф.В	Сигнал: Тревога ф.В
I[5].Трев_ ф.С	Сигнал: Тревога ф.С
I[5].Трев_	Сигнал: Тревога
I[5].Откл ф.А	Сигнал: Общее отключение ф.А
I[5].Откл ф.В	Сигнал: Общее отключение ф.В
I[5].Откл ф.С	Сигнал: Общее отключение ф.С
I[5].Откл	Сигнал: Отключение
I[5].КомОткл	Сигнал: Команда отключения
I[5].НабПоУм	Сигнал: Набор параметров по умолчанию
I[5].Ад_Набор 1	Сигнал: Адаптивный параметр 1
I[5].Ад_Набор 2	Сигнал: Адаптивный параметр 2
I[5].Ад_Набор 3	Сигнал: Адаптивный параметр 3
I[5].Ад_Набор 4	Сигнал: Адаптивный параметр 4
I[5].ВнБлк1-Vx	Состояние входного модуля: Внешняя блокировка1
I[5].ВнБлк2-Vx	Состояние входного модуля: Внешняя блокировка2
I[5].ВнБлк КомОткл-Vx	Состояние входного модуля: Внешняя блокировка команды отключения
I[5].Вн рев блок-Vx	Состояние входного модуля: Внешняя обратная блокировка
I[5].Ад_Набор1-Vx	Состояние входного модуля: Адаптивный параметр1
I[5].Ад_Набор2-Vx	Состояние входного модуля: Адаптивный параметр2
I[5].Ад_Набор3-Vx	Состояние входного модуля: Адаптивный параметр3
I[5].Ад_Набор4-Vx	Состояние входного модуля: Адаптивный параметр4
I[6].акт_	Сигнал: Активный
I[6].ВнБлк	Сигнал: Внешняя блокировка
I[6].Вн рев блок	Сигнал: Внешняя обратная блокировка
I[6].Блк КомОткл	Сигнал: Блокировка команды отключения
I[6].ВнБлк КомОткл	Сигнал: Внешняя блокировка команды отключения
I[6].Трев_ ф.А	Сигнал: Тревога ф.А
I[6].Трев_ ф.В	Сигнал: Тревога ф.В
I[6].Трев_ ф.С	Сигнал: Тревога ф.С
I[6].Трев_	Сигнал: Тревога

<i>Имя</i>	<i>Описание</i>
I[6].Откл ф.А	Сигнал: Общее отключение ф.А
I[6].Откл ф.В	Сигнал: Общее отключение ф.В
I[6].Откл ф.С	Сигнал: Общее отключение ф.С
I[6].Откл	Сигнал: Отключение
I[6].КомОткл	Сигнал: Команда отключения
I[6].НабПоУм	Сигнал: Набор параметров по умолчанию
I[6].Ад_Набор 1	Сигнал: Адаптивный параметр 1
I[6].Ад_Набор 2	Сигнал: Адаптивный параметр 2
I[6].Ад_Набор 3	Сигнал: Адаптивный параметр 3
I[6].Ад_Набор 4	Сигнал: Адаптивный параметр 4
I[6].ВнБлк1-Вх	Состояние входного модуля: Внешняя блокировка1
I[6].ВнБлк2-Вх	Состояние входного модуля: Внешняя блокировка2
I[6].ВнБлк КомОткл-Вх	Состояние входного модуля: Внешняя блокировка команды отключения
I[6].Вн рев блок-Вх	Состояние входного модуля: Внешняя обратная блокировка
I[6].Ад_Набор1-Вх	Состояние входного модуля: Адаптивный параметр1
I[6].Ад_Набор2-Вх	Состояние входного модуля: Адаптивный параметр2
I[6].Ад_Набор3-Вх	Состояние входного модуля: Адаптивный параметр3
I[6].Ад_Набор4-Вх	Состояние входного модуля: Адаптивный параметр4
3lo[1].акт_	Сигнал: Активный
3lo[1].ВнБлк	Сигнал: Внешняя блокировка
3lo[1].Вн рев блок	Сигнал: Внешняя обратная блокировка
3lo[1].Блк КомОткл	Сигнал: Блокировка команды отключения
3lo[1].ВнБлк КомОткл	Сигнал: Внешняя блокировка команды отключения
3lo[1].Тревл_	Сигнал: Сигнал тревоги тока на землю
3lo[1].Откл	Сигнал: Отключение
3lo[1].КомОткл	Сигнал: Команда отключения
3lo[1].НабПоУм	Сигнал: Набор параметров по умолчанию
3lo[1].Ад_Набор 1	Сигнал: Адаптивный параметр 1
3lo[1].Ад_Набор 2	Сигнал: Адаптивный параметр 2
3lo[1].Ад_Набор 3	Сигнал: Адаптивный параметр 3
3lo[1].Ад_Набор 4	Сигнал: Адаптивный параметр 4
3lo[1].ВнБлк1-Вх	Состояние входного модуля: Внешняя блокировка1
3lo[1].ВнБлк2-Вх	Состояние входного модуля: Внешняя блокировка2
3lo[1].ВнБлк КомОткл-Вх	Состояние входного модуля: Внешняя блокировка команды отключения
3lo[1].Вн рев блок-Вх	Состояние входного модуля: Внешняя обратная блокировка
3lo[1].Ад_Набор1-Вх	Состояние входного модуля: Адаптивный параметр1
3lo[1].Ад_Набор2-Вх	Состояние входного модуля: Адаптивный параметр2
3lo[1].Ад_Набор3-Вх	Состояние входного модуля: Адаптивный параметр3
3lo[1].Ад_Набор4-Вх	Состояние входного модуля: Адаптивный параметр4

Имя	Описание
3lo[2].акт_	Сигнал: Активный
3lo[2].ВнБлк	Сигнал: Внешняя блокировка
3lo[2].Вн рев блок	Сигнал: Внешняя обратная блокировка
3lo[2].Блк КомОткл	Сигнал: Блокировка команды отключения
3lo[2].ВнБлк КомОткл	Сигнал: Внешняя блокировка команды отключения
3lo[2].Тревл_	Сигнал: Сигнал тревоги тока на землю
3lo[2].Откл	Сигнал: Отключение
3lo[2].КомОткл	Сигнал: Команда отключения
3lo[2].НабПоУм	Сигнал: Набор параметров по умолчанию
3lo[2].Ад_Набор 1	Сигнал: Адаптивный параметр 1
3lo[2].Ад_Набор 2	Сигнал: Адаптивный параметр 2
3lo[2].Ад_Набор 3	Сигнал: Адаптивный параметр 3
3lo[2].Ад_Набор 4	Сигнал: Адаптивный параметр 4
3lo[2].ВнБлк1-Вх	Состояние входного модуля: Внешняя блокировка1
3lo[2].ВнБлк2-Вх	Состояние входного модуля: Внешняя блокировка2
3lo[2].ВнБлк КомОткл-Вх	Состояние входного модуля: Внешняя блокировка команды отключения
3lo[2].Вн рев блок-Вх	Состояние входного модуля: Внешняя обратная блокировка
3lo[2].Ад_Набор1-Вх	Состояние входного модуля: Адаптивный параметр1
3lo[2].Ад_Набор2-Вх	Состояние входного модуля: Адаптивный параметр2
3lo[2].Ад_Набор3-Вх	Состояние входного модуля: Адаптивный параметр3
3lo[2].Ад_Набор4-Вх	Состояние входного модуля: Адаптивный параметр4
3lo[3].акт_	Сигнал: Активный
3lo[3].ВнБлк	Сигнал: Внешняя блокировка
3lo[3].Вн рев блок	Сигнал: Внешняя обратная блокировка
3lo[3].Блк КомОткл	Сигнал: Блокировка команды отключения
3lo[3].ВнБлк КомОткл	Сигнал: Внешняя блокировка команды отключения
3lo[3].Тревл_	Сигнал: Сигнал тревоги тока на землю
3lo[3].Откл	Сигнал: Отключение
3lo[3].КомОткл	Сигнал: Команда отключения
3lo[3].НабПоУм	Сигнал: Набор параметров по умолчанию
3lo[3].Ад_Набор 1	Сигнал: Адаптивный параметр 1
3lo[3].Ад_Набор 2	Сигнал: Адаптивный параметр 2
3lo[3].Ад_Набор 3	Сигнал: Адаптивный параметр 3
3lo[3].Ад_Набор 4	Сигнал: Адаптивный параметр 4
3lo[3].ВнБлк1-Вх	Состояние входного модуля: Внешняя блокировка1
3lo[3].ВнБлк2-Вх	Состояние входного модуля: Внешняя блокировка2
3lo[3].ВнБлк КомОткл-Вх	Состояние входного модуля: Внешняя блокировка команды отключения
3lo[3].Вн рев блок-Вх	Состояние входного модуля: Внешняя обратная блокировка

Имя	Описание
3lo[3].Ад_Набор1-Vx	Состояние входного модуля: Адаптивный параметр1
3lo[3].Ад_Набор2-Vx	Состояние входного модуля: Адаптивный параметр2
3lo[3].Ад_Набор3-Vx	Состояние входного модуля: Адаптивный параметр3
3lo[3].Ад_Набор4-Vx	Состояние входного модуля: Адаптивный параметр4
3lo[4].акт_	Сигнал: Активный
3lo[4].ВнБлк	Сигнал: Внешняя блокировка
3lo[4].Вн рев блок	Сигнал: Внешняя обратная блокировка
3lo[4].Блк КомОткл	Сигнал: Блокировка команды отключения
3lo[4].ВнБлк КомОткл	Сигнал: Внешняя блокировка команды отключения
3lo[4].Трев_	Сигнал: Сигнал тревоги тока на землю
3lo[4].Откл	Сигнал: Отключение
3lo[4].КомОткл	Сигнал: Команда отключения
3lo[4].НабПоУм	Сигнал: Набор параметров по умолчанию
3lo[4].Ад_Набор 1	Сигнал: Адаптивный параметр 1
3lo[4].Ад_Набор 2	Сигнал: Адаптивный параметр 2
3lo[4].Ад_Набор 3	Сигнал: Адаптивный параметр 3
3lo[4].Ад_Набор 4	Сигнал: Адаптивный параметр 4
3lo[4].ВнБлк1-Vx	Состояние входного модуля: Внешняя блокировка1
3lo[4].ВнБлк2-Vx	Состояние входного модуля: Внешняя блокировка2
3lo[4].ВнБлк КомОткл-Vx	Состояние входного модуля: Внешняя блокировка команды отключения
3lo[4].Вн рев блок-Vx	Состояние входного модуля: Внешняя обратная блокировка
3lo[4].Ад_Набор1-Vx	Состояние входного модуля: Адаптивный параметр1
3lo[4].Ад_Набор2-Vx	Состояние входного модуля: Адаптивный параметр2
3lo[4].Ад_Набор3-Vx	Состояние входного модуля: Адаптивный параметр3
3lo[4].Ад_Набор4-Vx	Состояние входного модуля: Адаптивный параметр4
ТепМод.Сраб трев	Сигнал: Срабатывание аварийного сигнала
ТепМод.Срок трев	Сигнал: Истечение времени аварийного сигнала
ТепМод.Значение модуля температурной защиты	Данное состояние станет истинным, если будут выполнены следующие условия: - состояние »Нагрузка выше КП« будет истинным, - функция ТДС будет активной, - отобразится хотя бы одно значение температуры выше 0 °С.
ТепМод.Нагр выше КП	»Нагрузка выше коэффициента перегрузки«: если ток превысит значение »ПУО« (Предельная уставка отключения), используемая тепловая емкость увеличится, и состояние »Нагрузка выше КП« будет истинным. Если ток ниже значения »ПУО«, данное состояние будет ложным.
ТепМод.акт_	Сигнал: Активный
ТепМод.ВнБлк	Сигнал: Внешняя блокировка
ТепМод.Блк КомОткл	Сигнал: Блокировка команды отключения
ТепМод.ВнБлк КомОткл	Сигнал: Внешняя блокировка команды отключения

<i>Имя</i>	<i>Описание</i>
ТепМод.Трев	Сигнал: Аварийный сигнал
ТепМод.Откл	Сигнал: Отключение
ТепМод.КомОткл	Сигнал: Команда отключения
ТепМод.ВнБлк1	Состояние входного модуля: Внешняя блокировка
ТепМод.ВнБлк2	Состояние входного модуля: Внешняя блокировка
ТепМод.ВнБлк КомОткл	Состояние входного модуля: Внешняя блокировка команды отключения
Клин[1].акт_	Сигнал: Активный
Клин[1].ВнБлк	Сигнал: Внешняя блокировка
Клин[1].Блк КомОткл	Сигнал: Блокировка команды отключения
Клин[1].ВнБлк КомОткл	Сигнал: Внешняя блокировка команды отключения
Клин[1].Трев	Сигнал: Аварийный сигнал
Клин[1].Откл	Сигнал: Отключение
Клин[1].КомОткл	Сигнал: Команда отключения
Клин[1].ВнБлк1-Вх	Состояние входного модуля: Внешняя блокировка1
Клин[1].ВнБлк2-Вх	Состояние входного модуля: Внешняя блокировка2
Клин[1].ВнБлк КомОткл-Вх	Состояние входного модуля: Внешняя блокировка команды отключения
Клин[2].акт_	Сигнал: Активный
Клин[2].ВнБлк	Сигнал: Внешняя блокировка
Клин[2].Блк КомОткл	Сигнал: Блокировка команды отключения
Клин[2].ВнБлк КомОткл	Сигнал: Внешняя блокировка команды отключения
Клин[2].Трев	Сигнал: Аварийный сигнал
Клин[2].Откл	Сигнал: Отключение
Клин[2].КомОткл	Сигнал: Команда отключения
Клин[2].ВнБлк1-Вх	Состояние входного модуля: Внешняя блокировка1
Клин[2].ВнБлк2-Вх	Состояние входного модуля: Внешняя блокировка2
Клин[2].ВнБлк КомОткл-Вх	Состояние входного модуля: Внешняя блокировка команды отключения
Ндгрз[1].акт_	Сигнал: Активный
Ндгрз[1].ВнБлк	Сигнал: Внешняя блокировка
Ндгрз[1].Блк КомОткл	Сигнал: Блокировка команды отключения
Ндгрз[1].ВнБлк КомОткл	Сигнал: Внешняя блокировка команды отключения
Ндгрз[1].Трев	Сигнал: Аварийный сигнал
Ндгрз[1].Откл	Сигнал: Отключение
Ндгрз[1].КомОткл	Сигнал: Команда отключения
Ндгрз[1].ВнБлк1-Вх	Состояние входного модуля: Внешняя блокировка1
Ндгрз[1].ВнБлк2-Вх	Состояние входного модуля: Внешняя блокировка2

<i>Имя</i>	<i>Описание</i>
Ндгрз[1].ВнБлк КомОткл-Вх	Состояние входного модуля: Внешняя блокировка команды отключения
Ндгрз[2].акт_	Сигнал: Активный
Ндгрз[2].ВнБлк	Сигнал: Внешняя блокировка
Ндгрз[2].Блк КомОткл	Сигнал: Блокировка команды отключения
Ндгрз[2].ВнБлк КомОткл	Сигнал: Внешняя блокировка команды отключения
Ндгрз[2].Тревл	Сигнал: Аварийный сигнал
Ндгрз[2].Откл	Сигнал: Отключение
Ндгрз[2].КомОткл	Сигнал: Команда отключения
Ндгрз[2].ВнБлк1-Вх	Состояние входного модуля: Внешняя блокировка1
Ндгрз[2].ВнБлк2-Вх	Состояние входного модуля: Внешняя блокировка2
Ндгрз[2].ВнБлк КомОткл-Вх	Состояние входного модуля: Внешняя блокировка команды отключения
Ндгрз[3].акт_	Сигнал: Активный
Ндгрз[3].ВнБлк	Сигнал: Внешняя блокировка
Ндгрз[3].Блк КомОткл	Сигнал: Блокировка команды отключения
Ндгрз[3].ВнБлк КомОткл	Сигнал: Внешняя блокировка команды отключения
Ндгрз[3].Тревл	Сигнал: Аварийный сигнал
Ндгрз[3].Откл	Сигнал: Отключение
Ндгрз[3].КомОткл	Сигнал: Команда отключения
Ндгрз[3].ВнБлк1-Вх	Состояние входного модуля: Внешняя блокировка1
Ндгрз[3].ВнБлк2-Вх	Состояние входного модуля: Внешняя блокировка2
Ндгрз[3].ВнБлк КомОткл-Вх	Состояние входного модуля: Внешняя блокировка команды отключения
МРЗ.акт_	Сигнал: Активный
МРЗ.ВнБлк	Сигнал: Внешняя блокировка
МРЗ.Тревл	Сигнал: Аварийный сигнал
МРЗ.Откл	Сигнал: Отключение
МРЗ.ВнБлк1-Вх	Состояние входного модуля: Внешняя блокировка1
МРЗ.ВнБлк2-Вх	Состояние входного модуля: Внешняя блокировка2
И2>[1].акт_	Сигнал: Активный
И2>[1].ВнБлк	Сигнал: Внешняя блокировка
И2>[1].Блк КомОткл	Сигнал: Блокировка команды отключения
И2>[1].ВнБлк КомОткл	Сигнал: Внешняя блокировка команды отключения
И2>[1].Тревл_	Сигнал: Аварийный сигнал обратного чередования фаз
И2>[1].Откл	Сигнал: Отключение
И2>[1].КомОткл	Сигнал: Команда отключения
И2>[1].ВнБлк1-Вх	Состояние входного модуля: Внешняя блокировка1
И2>[1].ВнБлк2-Вх	Состояние входного модуля: Внешняя блокировка2

<i>Имя</i>	<i>Описание</i>
I2>[1].ВнБлк КомОткл-Вх	Состояние входного модуля: Внешняя блокировка команды отключения
I2>[2].акт_	Сигнал: Активный
I2>[2].ВнБлк	Сигнал: Внешняя блокировка
I2>[2].Блк КомОткл	Сигнал: Блокировка команды отключения
I2>[2].ВнБлк КомОткл	Сигнал: Внешняя блокировка команды отключения
I2>[2].Трев_	Сигнал: Аварийный сигнал обратного чередования фаз
I2>[2].Откл	Сигнал: Отключение
I2>[2].КомОткл	Сигнал: Команда отключения
I2>[2].ВнБлк1-Вх	Состояние входного модуля: Внешняя блокировка1
I2>[2].ВнБлк2-Вх	Состояние входного модуля: Внешняя блокировка2
I2>[2].ВнБлк КомОткл-Вх	Состояние входного модуля: Внешняя блокировка команды отключения
ВншЗащ[1].акт_	Сигнал: Активный
ВншЗащ[1].ВнБлк	Сигнал: Внешняя блокировка
ВншЗащ[1].Блк КомОткл	Сигнал: Блокировка команды отключения
ВншЗащ[1].ВнБлк КомОткл	Сигнал: Внешняя блокировка команды отключения
ВншЗащ[1].Трев_	Сигнал: Тревога
ВншЗащ[1].Откл	Сигнал: Отключение
ВншЗащ[1].КомОткл	Сигнал: Команда отключения
ВншЗащ[1].ВнБлк1-Вх	Состояние входного модуля: Внешняя блокировка1
ВншЗащ[1].ВнБлк2-Вх	Состояние входного модуля: Внешняя блокировка2
ВншЗащ[1].ВнБлк КомОткл-Вх	Состояние входного модуля: Внешняя блокировка команды отключения
ВншЗащ[1].Трев_-Вх	Состояние входного модуля: Тревога
ВншЗащ[1].Откл-Вх	Состояние входного модуля: Отключение
ВншЗащ[2].акт_	Сигнал: Активный
ВншЗащ[2].ВнБлк	Сигнал: Внешняя блокировка
ВншЗащ[2].Блк КомОткл	Сигнал: Блокировка команды отключения
ВншЗащ[2].ВнБлк КомОткл	Сигнал: Внешняя блокировка команды отключения
ВншЗащ[2].Трев_	Сигнал: Тревога
ВншЗащ[2].Откл	Сигнал: Отключение
ВншЗащ[2].КомОткл	Сигнал: Команда отключения
ВншЗащ[2].ВнБлк1-Вх	Состояние входного модуля: Внешняя блокировка1
ВншЗащ[2].ВнБлк2-Вх	Состояние входного модуля: Внешняя блокировка2
ВншЗащ[2].ВнБлк КомОткл-Вх	Состояние входного модуля: Внешняя блокировка команды отключения
ВншЗащ[2].Трев_-Вх	Состояние входного модуля: Тревога

<i>Имя</i>	<i>Описание</i>
ВншЗашц[2].Откл-Вх	Состояние входного модуля: Отключение
ВншЗашц[3].акт_	Сигнал: Активный
ВншЗашц[3].ВнБлк	Сигнал: Внешняя блокировка
ВншЗашц[3].Блк КомОткл	Сигнал: Блокировка команды отключения
ВншЗашц[3].ВнБлк КомОткл	Сигнал: Внешняя блокировка команды отключения
ВншЗашц[3].Трев_	Сигнал: Тревога
ВншЗашц[3].Откл	Сигнал: Отключение
ВншЗашц[3].КомОткл	Сигнал: Команда отключения
ВншЗашц[3].ВнБлк1-Вх	Состояние входного модуля: Внешняя блокировка1
ВншЗашц[3].ВнБлк2-Вх	Состояние входного модуля: Внешняя блокировка2
ВншЗашц[3].ВнБлк КомОткл-Вх	Состояние входного модуля: Внешняя блокировка команды отключения
ВншЗашц[3].Трев_-Вх	Состояние входного модуля: Тревога
ВншЗашц[3].Откл-Вх	Состояние входного модуля: Отключение
ВншЗашц[4].акт_	Сигнал: Активный
ВншЗашц[4].ВнБлк	Сигнал: Внешняя блокировка
ВншЗашц[4].Блк КомОткл	Сигнал: Блокировка команды отключения
ВншЗашц[4].ВнБлк КомОткл	Сигнал: Внешняя блокировка команды отключения
ВншЗашц[4].Трев_	Сигнал: Тревога
ВншЗашц[4].Откл	Сигнал: Отключение
ВншЗашц[4].КомОткл	Сигнал: Команда отключения
ВншЗашц[4].ВнБлк1-Вх	Состояние входного модуля: Внешняя блокировка1
ВншЗашц[4].ВнБлк2-Вх	Состояние входного модуля: Внешняя блокировка2
ВншЗашц[4].ВнБлк КомОткл-Вх	Состояние входного модуля: Внешняя блокировка команды отключения
ВншЗашц[4].Трев_-Вх	Состояние входного модуля: Тревога
ВншЗашц[4].Откл-Вх	Состояние входного модуля: Отключение
УТДС.Обмтк1 Набл	Сигнал: Канал контроля Обмтк1
УТДС.Обмтк2 Набл	Сигнал: Канал контроля Обмтк2
УТДС.Обмтк3 Набл	Сигнал: Канал контроля Обмтк3
УТДС.Обмтк4 Набл	Сигнал: Канал контроля Обмтк4
УТДС.Обмтк5 Набл	Сигнал: Канал контроля Обмтк5
УТДС.Обмтк6 Набл	Сигнал: Канал контроля Обмтк6
УТДС.ПодшДв1 Набл	Сигнал: Канал контроля ПодшДв1
УТДС.ПодшДв2 Набл	Сигнал: Канал контроля ПодшДв2
УТДС.СилНагр1 Набл	Сигнал: Канал контроля СилНагр1
УТДС.СилНагр2 Набл	Сигнал: Канал контроля СилНагр2
УТДС.Всп1 Набл	Сигнал: Канал контроля Всп1

Имя	Описание
УТДС.Всп2 Набл	Сигнал: Канал контроля Всп2
УТДС.Набл	Сигнал: Канал контроля УТДС
УТДС.акт_	Сигнал: УТДС активен
УТДС.Выходы Прин	Сигнал: Состояние по крайней мере одного реле было установлено принудительно. Это означает, что состояние по крайней мере одного реле было установлено принудительно, и оно не соответствует состоянию назначенных сигналов.
ТДС.акт_	Сигнал: Активный
ТДС.ВнБлк	Сигнал: Внешняя блокировка
ТДС.Блк КомОткл	Сигнал: Блокировка команды отключения
ТДС.ВнБлк КомОткл	Сигнал: Внешняя блокировка команды отключения
ТДС.Тревл_	Аварийный сигнал защиты от перегрева - ТДС
ТДС.Откл	Сигнал: Отключение
ТДС.КомОткл	Сигнал: Команда отключения
ТДС.Обмтк 1 Откл	Обмотка 1 Сигнал: Отключение
ТДС.Обмтк 1 Тревл_	Обмотка 1 Аварийный сигнал защиты от перегрева - ТДС
ТДС.Обмтк 1 Пауза Авар	Обмотка 1 Аварийный сигнал паузы
ТДС.Обмтк 1 Неверн	Обмотка 1 Сигнал: Неверное значение измерения температуры (например, это может быть вызвано неверным или прерванным измерением с помощью ТДС)
ТДС.Обмтк 2 Откл	Обмотка 2 Сигнал: Отключение
ТДС.Обмтк 2 Тревл_	Обмотка 2 Аварийный сигнал защиты от перегрева - ТДС
ТДС.Обмтк 2 Пауза Авар	Обмотка 2 Аварийный сигнал паузы
ТДС.Обмтк 2 Неверн	Обмотка 2 Сигнал: Неверное значение измерения температуры (например, это может быть вызвано неверным или прерванным измерением с помощью ТДС)
ТДС.Обмтк 3 Откл	Обмотка 3 Сигнал: Отключение
ТДС.Обмтк 3 Тревл_	Обмотка 3 Аварийный сигнал защиты от перегрева - ТДС
ТДС.Обмтк 3 Пауза Авар	Обмотка 3 Аварийный сигнал паузы
ТДС.Обмтк 3 Неверн	Обмотка 3 Сигнал: Неверное значение измерения температуры (например, это может быть вызвано неверным или прерванным измерением с помощью ТДС)
ТДС.Обмтк 4 Откл	Обмотка 4 Сигнал: Отключение
ТДС.Обмтк 4 Тревл_	Обмотка 4 Аварийный сигнал защиты от перегрева - ТДС
ТДС.Обмтк 4 Пауза Авар	Обмотка 4 Аварийный сигнал паузы
ТДС.Обмтк 4 Неверн	Обмотка 4 Сигнал: Неверное значение измерения температуры (например, это может быть вызвано неверным или прерванным измерением с помощью ТДС)
ТДС.Обмтк 5 Откл	Обмотка 5 Сигнал: Отключение
ТДС.Обмтк 5 Тревл_	Обмотка 5 Аварийный сигнал защиты от перегрева - ТДС
ТДС.Обмтк 5 Пауза Авар	Обмотка 5 Аварийный сигнал паузы
ТДС.Обмтк 5 Неверн	Обмотка 5 Сигнал: Неверное значение измерения температуры (например, это может быть вызвано неверным или прерванным измерением с помощью ТДС)

<i>Имя</i>	<i>Описание</i>
ТДС.Обмтк 6 Откл	Обмотка 6 Сигнал: Отключение
ТДС.Обмтк 6 Трев_	Обмотка 6 Аварийный сигнал защиты от перегрева - ТДС
ТДС.Обмтк 6 Пауза Авар	Обмотка 6 Аварийный сигнал паузы
ТДС.Обмтк 6 Неверн	Обмотка 6 Сигнал: Неверное значение измерения температуры (например, это может быть вызвано неверным или прерванным измерением с помощью ТДС)
ТДС.ПодшДв 1 Откл	Подшипник двигателя 1 Сигнал: Отключение
ТДС.ПодшДв 1 Трев_	Подшипник двигателя 1 Аварийный сигнал защиты от перегрева - ТДС
ТДС.ПодшДв 1 Пауза Авар	Подшипник двигателя 1 Аварийный сигнал паузы
ТДС.ПодшДв 1 Неверн	Подшипник двигателя 1 Сигнал: Неверное значение измерения температуры (например, это может быть вызвано неверным или прерванным измерением с помощью ТДС)
ТДС.ПодшДв 2 Откл	Подшипник двигателя 2 Сигнал: Отключение
ТДС.ПодшДв 2 Трев_	Подшипник двигателя 2 Аварийный сигнал защиты от перегрева - ТДС
ТДС.ПодшДв 2 Пауза Авар	Подшипник двигателя 2 Аварийный сигнал паузы
ТДС.ПодшДв 2 Неверн	Подшипник двигателя 2 Сигнал: Неверное значение измерения температуры (например, это может быть вызвано неверным или прерванным измерением с помощью ТДС)
ТДС.СилНагр 1 Откл	Несущий подшипник 1 Сигнал: Отключение
ТДС.СилНагр 1 Трев_	Несущий подшипник 1 Аварийный сигнал защиты от перегрева - ТДС
ТДС.СилНагр 1 Пауза Авар	Несущий подшипник 1 Аварийный сигнал паузы
ТДС.СилНагр 1 Неверн	Несущий подшипник 1 Сигнал: Неверное значение измерения температуры (например, это может быть вызвано неверным или прерванным измерением с помощью ТДС)
ТДС.СилНагр 2 Откл	Несущий подшипник 2 Сигнал: Отключение
ТДС.СилНагр 2 Трев_	Несущий подшипник 2 Аварийный сигнал защиты от перегрева - ТДС
ТДС.СилНагр 2 Пауза Авар	Несущий подшипник 2 Аварийный сигнал паузы
ТДС.СилНагр 2 Неверн	Несущий подшипник 2 Сигнал: Неверное значение измерения температуры (например, это может быть вызвано неверным или прерванным измерением с помощью ТДС)
ТДС.Всп1 Откл	Вспомогательное оборудование 1 Сигнал: Отключение
ТДС.Всп1 Трев_	Вспомогательное оборудование 1 Аварийный сигнал защиты от перегрева - ТДС
ТДС.Всп1 Пауза Авар	Вспомогательное оборудование 1 Аварийный сигнал паузы
ТДС.Всп1 Неверн	Вспомогательное оборудование 1 Сигнал: Неверное значение измерения температуры (например, это может быть вызвано неверным или прерванным измерением с помощью ТДС)
ТДС.Всп2 Откл	Вспомогательное оборудование 2 Сигнал: Отключение
ТДС.Всп2 Трев_	Вспомогательное оборудование 2 Аварийный сигнал защиты от перегрева - ТДС
ТДС.Всп2 Пауза Авар	Вспомогательное оборудование 2 Аварийный сигнал паузы

<i>Имя</i>	<i>Описание</i>
ТДС.Всп2 Неверн	Вспомогательное оборудование 2 Сигнал: Неверное значение измерения температуры (например, это может быть вызвано неверным или прерванным измерением с помощью ТДС)
ТДС.Откл все Обм	Отключить все обмотки
ТДС.Авар_ Все Обм	Подать сигнал тревоги для всех обмоток
ТДС.Пауза Авар_ Все Обм	Подать сигнал тревоги превышения времени ожидания для всех обмоток
ТДС.Обмтк Группа Неверн	Обмотка Группа Сигнал: Неверное значение измерения температуры (например, это может быть вызвано неверным или прерванным измерением с помощью ТДС)
ТДС.Откл все подш дв	Отключить все подшипники двигателя
ТДС.Авар все подш дв	Подать сигнал тревоги для всех подшипников двигателя
ТДС.Пауза все подш дв	Аварийный сигнал паузы для всех подшипников двигателя
ТДС.ПодшДв Группа Неверн	Подшипник двигателя Группа Сигнал: Неверное значение измерения температуры (например, это может быть вызвано неверным или прерванным измерением с помощью ТДС)
ТДС.Откл все нес подш	Отключить все несущие подшипники
ТДС.Авар все нес подш	Подать сигнал тревоги для всех несущих подшипников
ТДС.Пауза все нес подш	Подать аварийный сигнал паузы для всех несущих подшипников
ТДС.СилНагр Группа Неверн	Несущий подшипник Группа Сигнал: Неверное значение измерения температуры (например, это может быть вызвано неверным или прерванным измерением с помощью ТДС)
ТДС.Откл все люб грп	Отключение: все элементы любой группы
ТДС.Авар все люб грп	Аварийный сигнал: все элементы любой группы
ТДС.Пауза все люб грп	Пауза: все элементы любой группы
ТДС.Группа Откл 1	Группа отключения 1:
ТДС.Группа Откл 2	Группа отключения 2:
ТДС.Пауза трев	Срок действия аварийного сигнала истек
ТДС.Вспмг. гр. отк.	Вспомогательная группа отключения
ТДС.Ав. сиг. вспомг. гр.	Аварийный сигнал вспомогательной группы
ТДС.Вр. ав. сиг. вспомг. гр.	Истечение времени аварийного сигнала вспомогательной группы
ТДС.Нев. вспомг. гр.	Неверная вспомогательная группа
ТДС.ВнБлк1-Вх	Состояние входного модуля: Внешняя блокировка1
ТДС.ВнБлк2-Вх	Состояние входного модуля: Внешняя блокировка2
ТДС.ВнБлк КомОткл-Вх	Состояние входного модуля: Внешняя блокировка команды отключения
УРОВ.акт_	Сигнал: Активный
УРОВ.ВнБлк	Сигнал: Внешняя блокировка
УРОВ.Ожидание триггера	Ожидание триггера
УРОВ.раб_	Сигнал: Модуль УРОВ запущен
УРОВ.Трев_	Сигнал: Отказ выключателя
УРОВ.Блокировка	Сигнал: Блокировка

Имя	Описание
УРОВ.Квит блок	Сигнал: Квитирование блокировки
УРОВ.ВнБлк1-Вх	Состояние входного модуля: Внешняя блокировка1
УРОВ.ВнБлк2-Вх	Состояние входного модуля: Внешняя блокировка2
УРОВ.Триггер1-Вх	Вход модуля: Триггер, запускающий УРОВ
УРОВ.Триггер2-Вх	Вход модуля: Триггер, запускающий УРОВ
УРОВ.Триггер3-Вх	Вход модуля: Триггер, запускающий УРОВ
КЦУ.акт_	Сигнал: Активный
КЦУ.ВнБлк	Сигнал: Внешняя блокировка
КЦУ.Тревл_	Сигнал: Тревога контроля цепей отключения
КЦУ.Невозможно	Невозможно вследствие того, что для данного выключателя не было назначено ни одного индикатора состояния.
КЦУ.Всп Вкл-Вх	Индикатор положения/сигнал повторной проверки выключателя (52a)
КЦУ.Всп Выкл-Вх	Состояние входного модуля: Индикатор положения/сигнал повторной проверки выключателя (52b)
КЦУ.ВнБлк1-Вх	Состояние входного модуля: Внешняя блокировка1
КЦУ.ВнБлк2-Вх	Состояние входного модуля: Внешняя блокировка2
КТТ.акт_	Сигнал: Активный
КТТ.ВнБлк	Сигнал: Внешняя блокировка
КТТ.Тревл_	Сигнал: Сигнал тревоги измерительной схемы контроля трансформатора напряжения
КТТ.ВнБлк1-Вх	Состояние входного модуля: Внешняя блокировка1
КТТ.ВнБлк2-Вх	Состояние входного модуля: Внешняя блокировка2
Системные аварийные сигналы.акт_	Сигнал: Активный
Системные аварийные сигналы.ВнБлк	Сигнал: Внешняя блокировка
Системные аварийные сигналы.Тревл ток нагрузки	Сигнал: Аварийный сигнал по усредненному току нагрузки
Системные аварийные сигналы.Тревл I КНИ	Сигнал: Аварийный сигнал по суммарному току нелинейных искажений
Системные аварийные сигналы.Откл нагр по току	Сигнал: Аварийный сигнал по усредненному току нагрузки
Системные аварийные сигналы.Откл I КНИ	Сигнал: Отключение по суммарному току нелинейных искажений
Системные аварийные сигналы.ВнБлк-Вх	Состояние входного модуля: Внешняя блокировка
ЦВх Слот X1.ЦВх 1	Сигнал: Цифровой вход
ЦВх Слот X1.ЦВх 2	Сигнал: Цифровой вход
ЦВх Слот X1.ЦВх 3	Сигнал: Цифровой вход
ЦВх Слот X1.ЦВх 4	Сигнал: Цифровой вход
ЦВх Слот X1.ЦВх 5	Сигнал: Цифровой вход
ЦВх Слот X1.ЦВх 6	Сигнал: Цифровой вход

Имя	Описание
ЦВх Слот Х1.ЦВх 7	Сигнал: Цифровой вход
ЦВх Слот Х1.ЦВх 8	Сигнал: Цифровой вход
ЦВх Слот Х1.ЦВх 1	Сигнал: Цифровой вход
ЦВх Слот Х1.ЦВх 2	Сигнал: Цифровой вход
ЦВх Слот Х1.ЦВх 3	Сигнал: Цифровой вход
ЦВх Слот Х1.ЦВх 4	Сигнал: Цифровой вход
РелВых Раз Х2.РелВых 1	Сигнал: Релейный выход
РелВых Раз Х2.РелВых 2	Сигнал: Релейный выход
РелВых Раз Х2.РелВых 3	Сигнал: Релейный выход
РелВых Раз Х2.РелВых 4	Сигнал: Релейный выход
РелВых Раз Х2.РелВых 5	Сигнал: Релейный выход
РелВых Раз Х2.НЕЙТР_!	Сигнал: ВНИМАНИЕ, РЕЛЕ ОТКЛЮЧЕНЫ! Этот сигнал необходим для безопасного проведения ремонта и ТО без выведения всего процесса из рабочего режима (примечание: блокировка зон и контрольный контакт не будут отключены). ПОЛЬЗОВАТЕЛЬ ОБЯЗАН УБЕДИТЬСЯ, что все реле будут включены после проведения техобслуживания.
РелВых Раз Х2.Выходы Прин	Сигнал: Состояние по крайней мере одного реле было установлено принудительно. Это означает, что состояние по крайней мере одного реле было установлено принудительно, и оно не соответствует состоянию назначенных сигналов.
РелВых Раз Х2.РелВых 1	Сигнал: Релейный выход
РелВых Раз Х2.РелВых 2	Сигнал: Релейный выход
РелВых Раз Х2.РелВых 3	Сигнал: Релейный выход
РелВых Раз Х2.НЕЙТР_!	Сигнал: ВНИМАНИЕ, РЕЛЕ ОТКЛЮЧЕНЫ! Этот сигнал необходим для безопасного проведения ремонта и ТО без выведения всего процесса из рабочего режима (примечание: блокировка зон и контрольный контакт не будут отключены). ПОЛЬЗОВАТЕЛЬ ОБЯЗАН УБЕДИТЬСЯ, что все реле будут включены после проведения техобслуживания.
РелВых Раз Х2.Выходы Прин	Сигнал: Состояние по крайней мере одного реле было установлено принудительно. Это означает, что состояние по крайней мере одного реле было установлено принудительно, и оно не соответствует состоянию назначенных сигналов.
Аналог вых[1].Режим прин.	Благодаря данной функции нормальные состояния аналоговых выходов будут перезаписаны (принудительно), в случае если такие аналоговые выходы не находятся в выключенном состоянии. Данные аналоговые выходы могут быть переведены из нормального рабочего режима (аналоговые выходы работают в соответствии с подаваемыми назначенными сигналами) в «принудительно включенное» или «принудительно выключенное» состояние.
Зап соб.Сбр_ всех запис_	Сигнал: Все записи удалены
Авар_ Осц_ запись	Сигнал: Запись

Имя	Описание
Авар_Осц_.Пам_переп_	Сигнал: Память переполнена
Авар_Осц_.Сброс_ошиб_	Сигнал: Сброс ошибок из памяти
Авар_Осц_.Сбр_всех_запис_	Сигнал: Все записи удалены
Авар_Осц_.Сбр_зап	Сигнал: Удалить запись
Авар_Осц_.Руч_пуск	Сигнал: Ручной пуск
Авар_Осц_.Пуск1-Вх	Состояние входного модуля:: Условие пуска/начать запись в случае:
Авар_Осц_.Пуск2-Вх	Состояние входного модуля:: Условие пуска/начать запись в случае:
Авар_Осц_.Пуск3-Вх	Состояние входного модуля:: Условие пуска/начать запись в случае:
Авар_Осц_.Пуск4-Вх	Состояние входного модуля:: Условие пуска/начать запись в случае:
Авар_Осц_.Пуск5-Вх	Состояние входного модуля:: Условие пуска/начать запись в случае:
Авар_Осц_.Пуск6-Вх	Состояние входного модуля:: Условие пуска/начать запись в случае:
Авар_Осц_.Пуск7-Вх	Состояние входного модуля:: Условие пуска/начать запись в случае:
Авар_Осц_.Пуск8-Вх	Состояние входного модуля:: Условие пуска/начать запись в случае:
Авар.осцил_.Сбр_зап	Сигнал: Удалить запись
Рег трд.Ручн_квит_	Ручное квитирование
Пуск рег.Сохран	Сигнал: Данные сохранены
СД.Системная ошибка	Сигнал: Сбой устройства
СД.Контакт самоконтроля	Сигнал: Контакт самоконтроля
Scada.SCADA подключена	К устройству подключена как минимум одна система SCADA.
Scada.SCADA не подключена	К устройству не подключены системы SCADA.
DNP3.занято	Это сообщение появляется при запуске протокола. Параметр сбрасывается во время прекращения работы протокола.
DNP3.готово	Это сообщение появляется в том случае, если протокол успешно запущен и готов к обмену данными.
DNP3.активно	Обмен данными с главным устройством (SCADA) в активном состоянии. Обратите внимание, что для TCP/UDP это состояние будет постоянно иметь значение «Низкий», пока для параметра «Подтвердить DataLink» не будет установлено значение «Всегда».
DNP3.Двоич. выход0	Виртуальный цифровой выход (DNP). Соответствует виртуальному двоичному входу защитного устройства.
DNP3.Двоич. выход1	Виртуальный цифровой выход (DNP). Соответствует виртуальному двоичному входу защитного устройства.
DNP3.Двоич. выход2	Виртуальный цифровой выход (DNP). Соответствует виртуальному двоичному входу защитного устройства.
DNP3.Двоич. выход3	Виртуальный цифровой выход (DNP). Соответствует виртуальному двоичному входу защитного устройства.
DNP3.Двоич. выход4	Виртуальный цифровой выход (DNP). Соответствует виртуальному двоичному входу защитного устройства.

<i>Имя</i>	<i>Описание</i>
Modbus.SCD Ком 2	Команда SCADA
Modbus.SCD Ком 3	Команда SCADA
Modbus.SCD Ком 4	Команда SCADA
Modbus.SCD Ком 5	Команда SCADA
Modbus.SCD Ком 6	Команда SCADA
Modbus.SCD Ком 7	Команда SCADA
Modbus.SCD Ком 8	Команда SCADA
Modbus.SCD Ком 9	Команда SCADA
Modbus.SCD Ком 10	Команда SCADA
Modbus.SCD Ком 11	Команда SCADA
Modbus.SCD Ком 12	Команда SCADA
Modbus.SCD Ком 13	Команда SCADA
Modbus.SCD Ком 14	Команда SCADA
Modbus.SCD Ком 15	Команда SCADA
Modbus.SCD Ком 16	Команда SCADA
Modbus.Настр. двоичн. вх.1-Вх	Состояние входного модуля: Настр. двоичн. вх.
Modbus.Настр. двоичн. вх.2-Вх	Состояние входного модуля: Настр. двоичн. вх.
Modbus.Настр. двоичн. вх.3-Вх	Состояние входного модуля: Настр. двоичн. вх.
Modbus.Настр. двоичн. вх.4-Вх	Состояние входного модуля: Настр. двоичн. вх.
Modbus.Настр. двоичн. вх.5-Вх	Состояние входного модуля: Настр. двоичн. вх.
Modbus.Настр. двоичн. вх.6-Вх	Состояние входного модуля: Настр. двоичн. вх.
Modbus.Настр. двоичн. вх.7-Вх	Состояние входного модуля: Настр. двоичн. вх.
Modbus.Настр. двоичн. вх.8-Вх	Состояние входного модуля: Настр. двоичн. вх.
Modbus.Настр. двоичн. вх.9-Вх	Состояние входного модуля: Настр. двоичн. вх.
Modbus.Настр. двоичн. вх.10-Вх	Состояние входного модуля: Настр. двоичн. вх.
Modbus.Настр. двоичн. вх.11-Вх	Состояние входного модуля: Настр. двоичн. вх.
Modbus.Настр. двоичн. вх.12-Вх	Состояние входного модуля: Настр. двоичн. вх.
Modbus.Настр. двоичн. вх.13-Вх	Состояние входного модуля: Настр. двоичн. вх.
Modbus.Настр. двоичн. вх.14-Вх	Состояние входного модуля: Настр. двоичн. вх.
Modbus.Настр. двоичн. вх.15-Вх	Состояние входного модуля: Настр. двоичн. вх.

<i>Имя</i>	<i>Описание</i>
Modbus.Настр. двоичн. вх.16-Вх	Состояние входного модуля: Настр. двоичн. вх.
Modbus.Настр. двоичн. вх.17-Вх	Состояние входного модуля: Настр. двоичн. вх.
Modbus.Настр. двоичн. вх.18-Вх	Состояние входного модуля: Настр. двоичн. вх.
Modbus.Настр. двоичн. вх.19-Вх	Состояние входного модуля: Настр. двоичн. вх.
Modbus.Настр. двоичн. вх.20-Вх	Состояние входного модуля: Настр. двоичн. вх.
Modbus.Настр. двоичн. вх.21-Вх	Состояние входного модуля: Настр. двоичн. вх.
Modbus.Настр. двоичн. вх.22-Вх	Состояние входного модуля: Настр. двоичн. вх.
Modbus.Настр. двоичн. вх.23-Вх	Состояние входного модуля: Настр. двоичн. вх.
Modbus.Настр. двоичн. вх.24-Вх	Состояние входного модуля: Настр. двоичн. вх.
Modbus.Настр. двоичн. вх.25-Вх	Состояние входного модуля: Настр. двоичн. вх.
Modbus.Настр. двоичн. вх.26-Вх	Состояние входного модуля: Настр. двоичн. вх.
Modbus.Настр. двоичн. вх.27-Вх	Состояние входного модуля: Настр. двоичн. вх.
Modbus.Настр. двоичн. вх.28-Вх	Состояние входного модуля: Настр. двоичн. вх.
Modbus.Настр. двоичн. вх.29-Вх	Состояние входного модуля: Настр. двоичн. вх.
Modbus.Настр. двоичн. вх.30-Вх	Состояние входного модуля: Настр. двоичн. вх.
Modbus.Настр. двоичн. вх.31-Вх	Состояние входного модуля: Настр. двоичн. вх.
Modbus.Настр. двоичн. вх.32-Вх	Состояние входного модуля: Настр. двоичн. вх.
IEC61850.Клиент MMS подключен	К устройству подключен как минимум один клиент MMS
IEC61850.Все подписис_GOOSE акт_	Все подписчики GOOSE в устройстве работают
IEC61850.Вирт вход1	Сигнал: Виртуальный вход (IEC61850 GGIO Ind)
IEC61850.Вирт вход2	Сигнал: Виртуальный вход (IEC61850 GGIO Ind)
IEC61850.Вирт вход3	Сигнал: Виртуальный вход (IEC61850 GGIO Ind)
IEC61850.Вирт вход4	Сигнал: Виртуальный вход (IEC61850 GGIO Ind)
IEC61850.Вирт вход5	Сигнал: Виртуальный вход (IEC61850 GGIO Ind)
IEC61850.Вирт вход6	Сигнал: Виртуальный вход (IEC61850 GGIO Ind)
IEC61850.Вирт вход7	Сигнал: Виртуальный вход (IEC61850 GGIO Ind)
IEC61850.Вирт вход8	Сигнал: Виртуальный вход (IEC61850 GGIO Ind)

<i>Имя</i>	<i>Описание</i>
IEC61850.Кач-во входа GGIO10	Самодиагностика входа GGIO
IEC61850.Кач-во входа GGIO11	Самодиагностика входа GGIO
IEC61850.Кач-во входа GGIO12	Самодиагностика входа GGIO
IEC61850.Кач-во входа GGIO13	Самодиагностика входа GGIO
IEC61850.Кач-во входа GGIO14	Самодиагностика входа GGIO
IEC61850.Кач-во входа GGIO15	Самодиагностика входа GGIO
IEC61850.Кач-во входа GGIO16	Самодиагностика входа GGIO
IEC61850.Кач-во входа GGIO17	Самодиагностика входа GGIO
IEC61850.Кач-во входа GGIO18	Самодиагностика входа GGIO
IEC61850.Кач-во входа GGIO19	Самодиагностика входа GGIO
IEC61850.Кач-во входа GGIO20	Самодиагностика входа GGIO
IEC61850.Кач-во входа GGIO21	Самодиагностика входа GGIO
IEC61850.Кач-во входа GGIO22	Самодиагностика входа GGIO
IEC61850.Кач-во входа GGIO23	Самодиагностика входа GGIO
IEC61850.Кач-во входа GGIO24	Самодиагностика входа GGIO
IEC61850.Кач-во входа GGIO25	Самодиагностика входа GGIO
IEC61850.Кач-во входа GGIO26	Самодиагностика входа GGIO
IEC61850.Кач-во входа GGIO27	Самодиагностика входа GGIO
IEC61850.Кач-во входа GGIO28	Самодиагностика входа GGIO
IEC61850.Кач-во входа GGIO29	Самодиагностика входа GGIO
IEC61850.Кач-во входа GGIO30	Самодиагностика входа GGIO
IEC61850.Кач-во входа GGIO31	Самодиагностика входа GGIO
IEC61850.Кач-во входа GGIO32	Самодиагностика входа GGIO

<i>Имя</i>	<i>Описание</i>
IEC61850.Вирт вых19-Вх	Состояние входного модуля: Бинарное состояние виртуального выхода (GGIO)
IEC61850.Вирт вых20-Вх	Состояние входного модуля: Бинарное состояние виртуального выхода (GGIO)
IEC61850.Вирт вых21-Вх	Состояние входного модуля: Бинарное состояние виртуального выхода (GGIO)
IEC61850.Вирт вых22-Вх	Состояние входного модуля: Бинарное состояние виртуального выхода (GGIO)
IEC61850.Вирт вых23-Вх	Состояние входного модуля: Бинарное состояние виртуального выхода (GGIO)
IEC61850.Вирт вых24-Вх	Состояние входного модуля: Бинарное состояние виртуального выхода (GGIO)
IEC61850.Вирт вых25-Вх	Состояние входного модуля: Бинарное состояние виртуального выхода (GGIO)
IEC61850.Вирт вых26-Вх	Состояние входного модуля: Бинарное состояние виртуального выхода (GGIO)
IEC61850.Вирт вых27-Вх	Состояние входного модуля: Бинарное состояние виртуального выхода (GGIO)
IEC61850.Вирт вых28-Вх	Состояние входного модуля: Бинарное состояние виртуального выхода (GGIO)
IEC61850.Вирт вых29-Вх	Состояние входного модуля: Бинарное состояние виртуального выхода (GGIO)
IEC61850.Вирт вых30-Вх	Состояние входного модуля: Бинарное состояние виртуального выхода (GGIO)
IEC61850.Вирт вых31-Вх	Состояние входного модуля: Бинарное состояние виртуального выхода (GGIO)
IEC61850.Вирт вых32-Вх	Состояние входного модуля: Бинарное состояние виртуального выхода (GGIO)
IEC 103.SCD Ком 1	Команда SCADA
IEC 103.SCD Ком 2	Команда SCADA
IEC 103.SCD Ком 3	Команда SCADA
IEC 103.SCD Ком 4	Команда SCADA
IEC 103.SCD Ком 5	Команда SCADA
IEC 103.SCD Ком 6	Команда SCADA
IEC 103.SCD Ком 7	Команда SCADA
IEC 103.SCD Ком 8	Команда SCADA
IEC 103.SCD Ком 9	Команда SCADA
IEC 103.SCD Ком 10	Команда SCADA
IEC 103.Передача	Сигнал: SCADA активный
IEC 103.Ош_: Потеря события	Ошибка: потеря события
IEC 103.Режим тестирования включен	Сигнал: связь IEC103 переключена в режим тестирования.
IEC 103.Режим блокировки включен	Сигнал: активирована блокировка передачи IEC103 в направлении мониторинга.

Имя	Описание
IEC 103.Внеш. акт_ режима тест_-Вх	Входное состояние модуля: режим тестирования связи IEC103.
IEC 103.Внеш. акт_ режима блок_-Вх	Входное состояние модуля: включение блокировки передачи IEC103 в направлении мониторинга.
Profibus.Данн ОК	Данные в поле ввода подтверждены (ДА=1)
Profibus.ОшПодМодуля	Назначаемый сигнал, сбой подмодуля, сбой связи.
Profibus.Соед_ акт_	Соединение активно
Profibus.SCD Ком 1	Команда SCADA
Profibus.SCD Ком 2	Команда SCADA
Profibus.SCD Ком 3	Команда SCADA
Profibus.SCD Ком 4	Команда SCADA
Profibus.SCD Ком 5	Команда SCADA
Profibus.SCD Ком 6	Команда SCADA
Profibus.SCD Ком 7	Команда SCADA
Profibus.SCD Ком 8	Команда SCADA
Profibus.SCD Ком 9	Команда SCADA
Profibus.SCD Ком 10	Команда SCADA
Profibus.SCD Ком 11	Команда SCADA
Profibus.SCD Ком 12	Команда SCADA
Profibus.SCD Ком 13	Команда SCADA
Profibus.SCD Ком 14	Команда SCADA
Profibus.SCD Ком 15	Команда SCADA
Profibus.SCD Ком 16	Команда SCADA
IRIG-B.IRIG-B активен	Сигнал: Если в течение 60 секунд нет действительного сигнала IRIG-B, IRIG-B считается неактивным.
IRIG-B.Инв_ сиг_ высоко/низ ур_	Сигнал: сигналы IRIG-B высокого и низкого уровня инвертированы. Это НЕ означает, что проводка неисправна. В случае неисправности проводки обнаружить сигнал IRIG-B было бы невозможно.
IRIG-B.Упр_ сигнал1	Сигнал: управляющий сигнал IRIG-B. Эти сигналы настраиваются с помощью генератора IRIG-B. Их можно использовать для осуществления внутренних процедур дальнейшего регулирования устройства (например, логических функций).
IRIG-B.Упр_ сигнал2	Сигнал: управляющий сигнал IRIG-B. Эти сигналы настраиваются с помощью генератора IRIG-B. Их можно использовать для осуществления внутренних процедур дальнейшего регулирования устройства (например, логических функций).
IRIG-B.Упр_ сигнал3	Сигнал: управляющий сигнал IRIG-B. Эти сигналы настраиваются с помощью генератора IRIG-B. Их можно использовать для осуществления внутренних процедур дальнейшего регулирования устройства (например, логических функций).
IRIG-B.Упр_ сигнал4	Сигнал: управляющий сигнал IRIG-B. Эти сигналы настраиваются с помощью генератора IRIG-B. Их можно использовать для осуществления внутренних процедур дальнейшего регулирования устройства (например, логических функций).

<i>Имя</i>	<i>Описание</i>
IRIG-B.Упр_ сигнал18	Сигнал: управляющий сигнал IRIG-B. Эти сигналы настраиваются с помощью генератора IRIG-B. Их можно использовать для осуществления внутренних процедур дальнейшего регулирования устройства (например, логических функций).
SNTP.SNTP активен	Сигнал: Если нет действительного сигнала SNTP в течение 120 сек., SNTP считается неактивным.
Синх. вр..синхронизировано	Часы синхронизированы.
Статистика.КвиФн все	Сигнал: Квитирование всех статистических значений (нагрузка по току, нагрузка по мощности, минимум, максимум)
Статистика.КвитФн I Нагр	Сигнал: Квитирование статистики - нагрузка по току (средняя, пиковая средняя)
Статистика.КвиФн макс	Сигнал: Квитирование всех максимальных значений
Статистика.КвиФн мин	Сигнал: Квитирование всех минимальных значений
Статистика.ПускФн 2- Вх	Состояние входного модуля: Запуск статистики 2
Логика.ЛУ1.Элем вых	Сигнал: Выход логического шлюза
Логика.ЛУ1.Таймер вых	Сигнал: Выход таймера
Логика.ЛУ1.Выход	Сигнал: Замкнутый выход (Q)
Логика.ЛУ1.Выход инверт	Сигнал: Замкнутый выход с отрицанием (Q NOT)
Логика.ЛУ1.Шлюз вх1- Вх	Состояние входного модуля: Назначение входного сигнала
Логика.ЛУ1.Шлюз вх2- Вх	Состояние входного модуля: Назначение входного сигнала
Логика.ЛУ1.Шлюз вх3- Вх	Состояние входного модуля: Назначение входного сигнала
Логика.ЛУ1.Шлюз вх4- Вх	Состояние входного модуля: Назначение входного сигнала
Логика.ЛУ1.Квит замк- Вх	Состояние входного модуля: Сигнал квитирования для замыкания
Логика.ЛУ2.Элем вых	Сигнал: Выход логического шлюза
Логика.ЛУ2.Таймер вых	Сигнал: Выход таймера
Логика.ЛУ2.Выход	Сигнал: Замкнутый выход (Q)
Логика.ЛУ2.Выход инверт	Сигнал: Замкнутый выход с отрицанием (Q NOT)
Логика.ЛУ2.Шлюз вх1- Вх	Состояние входного модуля: Назначение входного сигнала
Логика.ЛУ2.Шлюз вх2- Вх	Состояние входного модуля: Назначение входного сигнала
Логика.ЛУ2.Шлюз вх3- Вх	Состояние входного модуля: Назначение входного сигнала
Логика.ЛУ2.Шлюз вх4- Вх	Состояние входного модуля: Назначение входного сигнала

<i>Имя</i>	<i>Описание</i>
Логика.ЛУ2.Квит замк-Вх	Состояние входного модуля: Сигнал квитирования для замыкания
Логика.ЛУ3.Элем вых	Сигнал: Выход логического шлюза
Логика.ЛУ3.Таймер вых	Сигнал: Выход таймера
Логика.ЛУ3.Выход	Сигнал: Замкнутый выход (Q)
Логика.ЛУ3.Выход инверт	Сигнал: Замкнутый выход с отрицанием (Q NOT)
Логика.ЛУ3.Шлюз вх1-Вх	Состояние входного модуля: Назначение входного сигнала
Логика.ЛУ3.Шлюз вх2-Вх	Состояние входного модуля: Назначение входного сигнала
Логика.ЛУ3.Шлюз вх3-Вх	Состояние входного модуля: Назначение входного сигнала
Логика.ЛУ3.Шлюз вх4-Вх	Состояние входного модуля: Назначение входного сигнала
Логика.ЛУ3.Квит замк-Вх	Состояние входного модуля: Сигнал квитирования для замыкания
Логика.ЛУ4.Элем вых	Сигнал: Выход логического шлюза
Логика.ЛУ4.Таймер вых	Сигнал: Выход таймера
Логика.ЛУ4.Выход	Сигнал: Замкнутый выход (Q)
Логика.ЛУ4.Выход инверт	Сигнал: Замкнутый выход с отрицанием (Q NOT)
Логика.ЛУ4.Шлюз вх1-Вх	Состояние входного модуля: Назначение входного сигнала
Логика.ЛУ4.Шлюз вх2-Вх	Состояние входного модуля: Назначение входного сигнала
Логика.ЛУ4.Шлюз вх3-Вх	Состояние входного модуля: Назначение входного сигнала
Логика.ЛУ4.Шлюз вх4-Вх	Состояние входного модуля: Назначение входного сигнала
Логика.ЛУ4.Квит замк-Вх	Состояние входного модуля: Сигнал квитирования для замыкания
Логика.ЛУ5.Элем вых	Сигнал: Выход логического шлюза
Логика.ЛУ5.Таймер вых	Сигнал: Выход таймера
Логика.ЛУ5.Выход	Сигнал: Замкнутый выход (Q)
Логика.ЛУ5.Выход инверт	Сигнал: Замкнутый выход с отрицанием (Q NOT)
Логика.ЛУ5.Шлюз вх1-Вх	Состояние входного модуля: Назначение входного сигнала
Логика.ЛУ5.Шлюз вх2-Вх	Состояние входного модуля: Назначение входного сигнала
Логика.ЛУ5.Шлюз вх3-Вх	Состояние входного модуля: Назначение входного сигнала
Логика.ЛУ5.Шлюз вх4-Вх	Состояние входного модуля: Назначение входного сигнала

<i>Имя</i>	<i>Описание</i>
Логика.ЛУ5.Квит замк-Вх	Состояние входного модуля: Сигнал квитирования для замыкания
Логика.ЛУ6.Элем вых	Сигнал: Выход логического шлюза
Логика.ЛУ6.Таймер вых	Сигнал: Выход таймера
Логика.ЛУ6.Выход	Сигнал: Замкнутый выход (Q)
Логика.ЛУ6.Выход инверт	Сигнал: Замкнутый выход с отрицанием (Q NOT)
Логика.ЛУ6.Шлюз вх1-Вх	Состояние входного модуля: Назначение входного сигнала
Логика.ЛУ6.Шлюз вх2-Вх	Состояние входного модуля: Назначение входного сигнала
Логика.ЛУ6.Шлюз вх3-Вх	Состояние входного модуля: Назначение входного сигнала
Логика.ЛУ6.Шлюз вх4-Вх	Состояние входного модуля: Назначение входного сигнала
Логика.ЛУ6.Квит замк-Вх	Состояние входного модуля: Сигнал квитирования для замыкания
Логика.ЛУ7.Элем вых	Сигнал: Выход логического шлюза
Логика.ЛУ7.Таймер вых	Сигнал: Выход таймера
Логика.ЛУ7.Выход	Сигнал: Замкнутый выход (Q)
Логика.ЛУ7.Выход инверт	Сигнал: Замкнутый выход с отрицанием (Q NOT)
Логика.ЛУ7.Шлюз вх1-Вх	Состояние входного модуля: Назначение входного сигнала
Логика.ЛУ7.Шлюз вх2-Вх	Состояние входного модуля: Назначение входного сигнала
Логика.ЛУ7.Шлюз вх3-Вх	Состояние входного модуля: Назначение входного сигнала
Логика.ЛУ7.Шлюз вх4-Вх	Состояние входного модуля: Назначение входного сигнала
Логика.ЛУ7.Квит замк-Вх	Состояние входного модуля: Сигнал квитирования для замыкания
Логика.ЛУ8.Элем вых	Сигнал: Выход логического шлюза
Логика.ЛУ8.Таймер вых	Сигнал: Выход таймера
Логика.ЛУ8.Выход	Сигнал: Замкнутый выход (Q)
Логика.ЛУ8.Выход инверт	Сигнал: Замкнутый выход с отрицанием (Q NOT)
Логика.ЛУ8.Шлюз вх1-Вх	Состояние входного модуля: Назначение входного сигнала
Логика.ЛУ8.Шлюз вх2-Вх	Состояние входного модуля: Назначение входного сигнала
Логика.ЛУ8.Шлюз вх3-Вх	Состояние входного модуля: Назначение входного сигнала
Логика.ЛУ8.Шлюз вх4-Вх	Состояние входного модуля: Назначение входного сигнала

<i>Имя</i>	<i>Описание</i>
Логика.ЛУ8.Квит замк-Вх	Состояние входного модуля: Сигнал квитирования для замыкания
Логика.ЛУ9.Элем вых	Сигнал: Выход логического шлюза
Логика.ЛУ9.Таймер вых	Сигнал: Выход таймера
Логика.ЛУ9.Выход	Сигнал: Замкнутый выход (Q)
Логика.ЛУ9.Выход инверт	Сигнал: Замкнутый выход с отрицанием (Q NOT)
Логика.ЛУ9.Шлюз вх1-Вх	Состояние входного модуля: Назначение входного сигнала
Логика.ЛУ9.Шлюз вх2-Вх	Состояние входного модуля: Назначение входного сигнала
Логика.ЛУ9.Шлюз вх3-Вх	Состояние входного модуля: Назначение входного сигнала
Логика.ЛУ9.Шлюз вх4-Вх	Состояние входного модуля: Назначение входного сигнала
Логика.ЛУ9.Квит замк-Вх	Состояние входного модуля: Сигнал квитирования для замыкания
Логика.ЛУ10.Элем вых	Сигнал: Выход логического шлюза
Логика.ЛУ10.Таймер вых	Сигнал: Выход таймера
Логика.ЛУ10.Выход	Сигнал: Замкнутый выход (Q)
Логика.ЛУ10.Выход инверт	Сигнал: Замкнутый выход с отрицанием (Q NOT)
Логика.ЛУ10.Шлюз вх1-Вх	Состояние входного модуля: Назначение входного сигнала
Логика.ЛУ10.Шлюз вх2-Вх	Состояние входного модуля: Назначение входного сигнала
Логика.ЛУ10.Шлюз вх3-Вх	Состояние входного модуля: Назначение входного сигнала
Логика.ЛУ10.Шлюз вх4-Вх	Состояние входного модуля: Назначение входного сигнала
Логика.ЛУ10.Квит замк-Вх	Состояние входного модуля: Сигнал квитирования для замыкания
Логика.ЛУ11.Элем вых	Сигнал: Выход логического шлюза
Логика.ЛУ11.Таймер вых	Сигнал: Выход таймера
Логика.ЛУ11.Выход	Сигнал: Замкнутый выход (Q)
Логика.ЛУ11.Выход инверт	Сигнал: Замкнутый выход с отрицанием (Q NOT)
Логика.ЛУ11.Шлюз вх1-Вх	Состояние входного модуля: Назначение входного сигнала
Логика.ЛУ11.Шлюз вх2-Вх	Состояние входного модуля: Назначение входного сигнала
Логика.ЛУ11.Шлюз вх3-Вх	Состояние входного модуля: Назначение входного сигнала

<i>Имя</i>	<i>Описание</i>
Логика.ЛУ11.Шлюз вх4-Вх	Состояние входного модуля: Назначение входного сигнала
Логика.ЛУ11.Квит замк-Вх	Состояние входного модуля: Сигнал квитирования для замыкания
Логика.ЛУ12.Элем вых	Сигнал: Выход логического шлюза
Логика.ЛУ12.Таймер вых	Сигнал: Выход таймера
Логика.ЛУ12.Выход	Сигнал: Замкнутый выход (Q)
Логика.ЛУ12.Выход инверт	Сигнал: Замкнутый выход с отрицанием (Q NOT)
Логика.ЛУ12.Шлюз вх1-Вх	Состояние входного модуля: Назначение входного сигнала
Логика.ЛУ12.Шлюз вх2-Вх	Состояние входного модуля: Назначение входного сигнала
Логика.ЛУ12.Шлюз вх3-Вх	Состояние входного модуля: Назначение входного сигнала
Логика.ЛУ12.Шлюз вх4-Вх	Состояние входного модуля: Назначение входного сигнала
Логика.ЛУ12.Квит замк-Вх	Состояние входного модуля: Сигнал квитирования для замыкания
Логика.ЛУ13.Элем вых	Сигнал: Выход логического шлюза
Логика.ЛУ13.Таймер вых	Сигнал: Выход таймера
Логика.ЛУ13.Выход	Сигнал: Замкнутый выход (Q)
Логика.ЛУ13.Выход инверт	Сигнал: Замкнутый выход с отрицанием (Q NOT)
Логика.ЛУ13.Шлюз вх1-Вх	Состояние входного модуля: Назначение входного сигнала
Логика.ЛУ13.Шлюз вх2-Вх	Состояние входного модуля: Назначение входного сигнала
Логика.ЛУ13.Шлюз вх3-Вх	Состояние входного модуля: Назначение входного сигнала
Логика.ЛУ13.Шлюз вх4-Вх	Состояние входного модуля: Назначение входного сигнала
Логика.ЛУ13.Квит замк-Вх	Состояние входного модуля: Сигнал квитирования для замыкания
Логика.ЛУ14.Элем вых	Сигнал: Выход логического шлюза
Логика.ЛУ14.Таймер вых	Сигнал: Выход таймера
Логика.ЛУ14.Выход	Сигнал: Замкнутый выход (Q)
Логика.ЛУ14.Выход инверт	Сигнал: Замкнутый выход с отрицанием (Q NOT)
Логика.ЛУ14.Шлюз вх1-Вх	Состояние входного модуля: Назначение входного сигнала
Логика.ЛУ14.Шлюз вх2-Вх	Состояние входного модуля: Назначение входного сигнала

<i>Имя</i>	<i>Описание</i>
Логика.ЛУ14.Шлюз вх3-Вх	Состояние входного модуля: Назначение входного сигнала
Логика.ЛУ14.Шлюз вх4-Вх	Состояние входного модуля: Назначение входного сигнала
Логика.ЛУ14.Квит замк-Вх	Состояние входного модуля: Сигнал квитирования для замыкания
Логика.ЛУ15.Элем вых	Сигнал: Выход логического шлюза
Логика.ЛУ15.Таймер вых	Сигнал: Выход таймера
Логика.ЛУ15.Выход	Сигнал: Замкнутый выход (Q)
Логика.ЛУ15.Выход инверт	Сигнал: Замкнутый выход с отрицанием (Q NOT)
Логика.ЛУ15.Шлюз вх1-Вх	Состояние входного модуля: Назначение входного сигнала
Логика.ЛУ15.Шлюз вх2-Вх	Состояние входного модуля: Назначение входного сигнала
Логика.ЛУ15.Шлюз вх3-Вх	Состояние входного модуля: Назначение входного сигнала
Логика.ЛУ15.Шлюз вх4-Вх	Состояние входного модуля: Назначение входного сигнала
Логика.ЛУ15.Квит замк-Вх	Состояние входного модуля: Сигнал квитирования для замыкания
Логика.ЛУ16.Элем вых	Сигнал: Выход логического шлюза
Логика.ЛУ16.Таймер вых	Сигнал: Выход таймера
Логика.ЛУ16.Выход	Сигнал: Замкнутый выход (Q)
Логика.ЛУ16.Выход инверт	Сигнал: Замкнутый выход с отрицанием (Q NOT)
Логика.ЛУ16.Шлюз вх1-Вх	Состояние входного модуля: Назначение входного сигнала
Логика.ЛУ16.Шлюз вх2-Вх	Состояние входного модуля: Назначение входного сигнала
Логика.ЛУ16.Шлюз вх3-Вх	Состояние входного модуля: Назначение входного сигнала
Логика.ЛУ16.Шлюз вх4-Вх	Состояние входного модуля: Назначение входного сигнала
Логика.ЛУ16.Квит замк-Вх	Состояние входного модуля: Сигнал квитирования для замыкания
Логика.ЛУ17.Элем вых	Сигнал: Выход логического шлюза
Логика.ЛУ17.Таймер вых	Сигнал: Выход таймера
Логика.ЛУ17.Выход	Сигнал: Замкнутый выход (Q)
Логика.ЛУ17.Выход инверт	Сигнал: Замкнутый выход с отрицанием (Q NOT)
Логика.ЛУ17.Шлюз вх1-Вх	Состояние входного модуля: Назначение входного сигнала

<i>Имя</i>	<i>Описание</i>
Логика.ЛУ17.Шлюз вх2-Вх	Состояние входного модуля: Назначение входного сигнала
Логика.ЛУ17.Шлюз вх3-Вх	Состояние входного модуля: Назначение входного сигнала
Логика.ЛУ17.Шлюз вх4-Вх	Состояние входного модуля: Назначение входного сигнала
Логика.ЛУ17.Квит замк-Вх	Состояние входного модуля: Сигнал квитирования для замыкания
Логика.ЛУ18.Элем вых	Сигнал: Выход логического шлюза
Логика.ЛУ18.Таймер вых	Сигнал: Выход таймера
Логика.ЛУ18.Выход	Сигнал: Замкнутый выход (Q)
Логика.ЛУ18.Выход инверт	Сигнал: Замкнутый выход с отрицанием (Q NOT)
Логика.ЛУ18.Шлюз вх1-Вх	Состояние входного модуля: Назначение входного сигнала
Логика.ЛУ18.Шлюз вх2-Вх	Состояние входного модуля: Назначение входного сигнала
Логика.ЛУ18.Шлюз вх3-Вх	Состояние входного модуля: Назначение входного сигнала
Логика.ЛУ18.Шлюз вх4-Вх	Состояние входного модуля: Назначение входного сигнала
Логика.ЛУ18.Квит замк-Вх	Состояние входного модуля: Сигнал квитирования для замыкания
Логика.ЛУ19.Элем вых	Сигнал: Выход логического шлюза
Логика.ЛУ19.Таймер вых	Сигнал: Выход таймера
Логика.ЛУ19.Выход	Сигнал: Замкнутый выход (Q)
Логика.ЛУ19.Выход инверт	Сигнал: Замкнутый выход с отрицанием (Q NOT)
Логика.ЛУ19.Шлюз вх1-Вх	Состояние входного модуля: Назначение входного сигнала
Логика.ЛУ19.Шлюз вх2-Вх	Состояние входного модуля: Назначение входного сигнала
Логика.ЛУ19.Шлюз вх3-Вх	Состояние входного модуля: Назначение входного сигнала
Логика.ЛУ19.Шлюз вх4-Вх	Состояние входного модуля: Назначение входного сигнала
Логика.ЛУ19.Квит замк-Вх	Состояние входного модуля: Сигнал квитирования для замыкания
Логика.ЛУ20.Элем вых	Сигнал: Выход логического шлюза
Логика.ЛУ20.Таймер вых	Сигнал: Выход таймера
Логика.ЛУ20.Выход	Сигнал: Замкнутый выход (Q)
Логика.ЛУ20.Выход инверт	Сигнал: Замкнутый выход с отрицанием (Q NOT)

<i>Имя</i>	<i>Описание</i>
Логика.ЛУ20.Шлюз вх1-Вх	Состояние входного модуля: Назначение входного сигнала
Логика.ЛУ20.Шлюз вх2-Вх	Состояние входного модуля: Назначение входного сигнала
Логика.ЛУ20.Шлюз вх3-Вх	Состояние входного модуля: Назначение входного сигнала
Логика.ЛУ20.Шлюз вх4-Вх	Состояние входного модуля: Назначение входного сигнала
Логика.ЛУ20.Квит замк-Вх	Состояние входного модуля: Сигнал квитирования для замыкания
Логика.ЛУ21.Элем вых	Сигнал: Выход логического шлюза
Логика.ЛУ21.Таймер вых	Сигнал: Выход таймера
Логика.ЛУ21.Выход	Сигнал: Замкнутый выход (Q)
Логика.ЛУ21.Выход инверт	Сигнал: Замкнутый выход с отрицанием (Q NOT)
Логика.ЛУ21.Шлюз вх1-Вх	Состояние входного модуля: Назначение входного сигнала
Логика.ЛУ21.Шлюз вх2-Вх	Состояние входного модуля: Назначение входного сигнала
Логика.ЛУ21.Шлюз вх3-Вх	Состояние входного модуля: Назначение входного сигнала
Логика.ЛУ21.Шлюз вх4-Вх	Состояние входного модуля: Назначение входного сигнала
Логика.ЛУ21.Квит замк-Вх	Состояние входного модуля: Сигнал квитирования для замыкания
Логика.ЛУ22.Элем вых	Сигнал: Выход логического шлюза
Логика.ЛУ22.Таймер вых	Сигнал: Выход таймера
Логика.ЛУ22.Выход	Сигнал: Замкнутый выход (Q)
Логика.ЛУ22.Выход инверт	Сигнал: Замкнутый выход с отрицанием (Q NOT)
Логика.ЛУ22.Шлюз вх1-Вх	Состояние входного модуля: Назначение входного сигнала
Логика.ЛУ22.Шлюз вх2-Вх	Состояние входного модуля: Назначение входного сигнала
Логика.ЛУ22.Шлюз вх3-Вх	Состояние входного модуля: Назначение входного сигнала
Логика.ЛУ22.Шлюз вх4-Вх	Состояние входного модуля: Назначение входного сигнала
Логика.ЛУ22.Квит замк-Вх	Состояние входного модуля: Сигнал квитирования для замыкания
Логика.ЛУ23.Элем вых	Сигнал: Выход логического шлюза
Логика.ЛУ23.Таймер вых	Сигнал: Выход таймера
Логика.ЛУ23.Выход	Сигнал: Замкнутый выход (Q)

<i>Имя</i>	<i>Описание</i>
Логика.ЛУ23.Выход инверт	Сигнал: Замкнутый выход с отрицанием (Q NOT)
Логика.ЛУ23.Шлюз вх1-Вх	Состояние входного модуля: Назначение входного сигнала
Логика.ЛУ23.Шлюз вх2-Вх	Состояние входного модуля: Назначение входного сигнала
Логика.ЛУ23.Шлюз вх3-Вх	Состояние входного модуля: Назначение входного сигнала
Логика.ЛУ23.Шлюз вх4-Вх	Состояние входного модуля: Назначение входного сигнала
Логика.ЛУ23.Квит замк-Вх	Состояние входного модуля: Сигнал квитирования для замыкания
Логика.ЛУ24.Элем вых	Сигнал: Выход логического шлюза
Логика.ЛУ24.Таймер вых	Сигнал: Выход таймера
Логика.ЛУ24.Выход	Сигнал: Замкнутый выход (Q)
Логика.ЛУ24.Выход инверт	Сигнал: Замкнутый выход с отрицанием (Q NOT)
Логика.ЛУ24.Шлюз вх1-Вх	Состояние входного модуля: Назначение входного сигнала
Логика.ЛУ24.Шлюз вх2-Вх	Состояние входного модуля: Назначение входного сигнала
Логика.ЛУ24.Шлюз вх3-Вх	Состояние входного модуля: Назначение входного сигнала
Логика.ЛУ24.Шлюз вх4-Вх	Состояние входного модуля: Назначение входного сигнала
Логика.ЛУ24.Квит замк-Вх	Состояние входного модуля: Сигнал квитирования для замыкания
Логика.ЛУ25.Элем вых	Сигнал: Выход логического шлюза
Логика.ЛУ25.Таймер вых	Сигнал: Выход таймера
Логика.ЛУ25.Выход	Сигнал: Замкнутый выход (Q)
Логика.ЛУ25.Выход инверт	Сигнал: Замкнутый выход с отрицанием (Q NOT)
Логика.ЛУ25.Шлюз вх1-Вх	Состояние входного модуля: Назначение входного сигнала
Логика.ЛУ25.Шлюз вх2-Вх	Состояние входного модуля: Назначение входного сигнала
Логика.ЛУ25.Шлюз вх3-Вх	Состояние входного модуля: Назначение входного сигнала
Логика.ЛУ25.Шлюз вх4-Вх	Состояние входного модуля: Назначение входного сигнала
Логика.ЛУ25.Квит замк-Вх	Состояние входного модуля: Сигнал квитирования для замыкания
Логика.ЛУ26.Элем вых	Сигнал: Выход логического шлюза

<i>Имя</i>	<i>Описание</i>
Логика.ЛУ26.Таймер вых	Сигнал: Выход таймера
Логика.ЛУ26.Выход	Сигнал: Замкнутый выход (Q)
Логика.ЛУ26.Выход инверт	Сигнал: Замкнутый выход с отрицанием (Q NOT)
Логика.ЛУ26.Шлюз вх1-Вх	Состояние входного модуля: Назначение входного сигнала
Логика.ЛУ26.Шлюз вх2-Вх	Состояние входного модуля: Назначение входного сигнала
Логика.ЛУ26.Шлюз вх3-Вх	Состояние входного модуля: Назначение входного сигнала
Логика.ЛУ26.Шлюз вх4-Вх	Состояние входного модуля: Назначение входного сигнала
Логика.ЛУ26.Квит замк-Вх	Состояние входного модуля: Сигнал квитирования для замыкания
Логика.ЛУ27.Элем вых	Сигнал: Выход логического шлюза
Логика.ЛУ27.Таймер вых	Сигнал: Выход таймера
Логика.ЛУ27.Выход	Сигнал: Замкнутый выход (Q)
Логика.ЛУ27.Выход инверт	Сигнал: Замкнутый выход с отрицанием (Q NOT)
Логика.ЛУ27.Шлюз вх1-Вх	Состояние входного модуля: Назначение входного сигнала
Логика.ЛУ27.Шлюз вх2-Вх	Состояние входного модуля: Назначение входного сигнала
Логика.ЛУ27.Шлюз вх3-Вх	Состояние входного модуля: Назначение входного сигнала
Логика.ЛУ27.Шлюз вх4-Вх	Состояние входного модуля: Назначение входного сигнала
Логика.ЛУ27.Квит замк-Вх	Состояние входного модуля: Сигнал квитирования для замыкания
Логика.ЛУ28.Элем вых	Сигнал: Выход логического шлюза
Логика.ЛУ28.Таймер вых	Сигнал: Выход таймера
Логика.ЛУ28.Выход	Сигнал: Замкнутый выход (Q)
Логика.ЛУ28.Выход инверт	Сигнал: Замкнутый выход с отрицанием (Q NOT)
Логика.ЛУ28.Шлюз вх1-Вх	Состояние входного модуля: Назначение входного сигнала
Логика.ЛУ28.Шлюз вх2-Вх	Состояние входного модуля: Назначение входного сигнала
Логика.ЛУ28.Шлюз вх3-Вх	Состояние входного модуля: Назначение входного сигнала
Логика.ЛУ28.Шлюз вх4-Вх	Состояние входного модуля: Назначение входного сигнала

<i>Имя</i>	<i>Описание</i>
Логика.ЛУ28.Квит замк-Вх	Состояние входного модуля: Сигнал квитирования для замыкания
Логика.ЛУ29.Элем вых	Сигнал: Выход логического шлюза
Логика.ЛУ29.Таймер вых	Сигнал: Выход таймера
Логика.ЛУ29.Выход	Сигнал: Замкнутый выход (Q)
Логика.ЛУ29.Выход инверт	Сигнал: Замкнутый выход с отрицанием (Q NOT)
Логика.ЛУ29.Шлюз вх1-Вх	Состояние входного модуля: Назначение входного сигнала
Логика.ЛУ29.Шлюз вх2-Вх	Состояние входного модуля: Назначение входного сигнала
Логика.ЛУ29.Шлюз вх3-Вх	Состояние входного модуля: Назначение входного сигнала
Логика.ЛУ29.Шлюз вх4-Вх	Состояние входного модуля: Назначение входного сигнала
Логика.ЛУ29.Квит замк-Вх	Состояние входного модуля: Сигнал квитирования для замыкания
Логика.ЛУ30.Элем вых	Сигнал: Выход логического шлюза
Логика.ЛУ30.Таймер вых	Сигнал: Выход таймера
Логика.ЛУ30.Выход	Сигнал: Замкнутый выход (Q)
Логика.ЛУ30.Выход инверт	Сигнал: Замкнутый выход с отрицанием (Q NOT)
Логика.ЛУ30.Шлюз вх1-Вх	Состояние входного модуля: Назначение входного сигнала
Логика.ЛУ30.Шлюз вх2-Вх	Состояние входного модуля: Назначение входного сигнала
Логика.ЛУ30.Шлюз вх3-Вх	Состояние входного модуля: Назначение входного сигнала
Логика.ЛУ30.Шлюз вх4-Вх	Состояние входного модуля: Назначение входного сигнала
Логика.ЛУ30.Квит замк-Вх	Состояние входного модуля: Сигнал квитирования для замыкания
Логика.ЛУ31.Элем вых	Сигнал: Выход логического шлюза
Логика.ЛУ31.Таймер вых	Сигнал: Выход таймера
Логика.ЛУ31.Выход	Сигнал: Замкнутый выход (Q)
Логика.ЛУ31.Выход инверт	Сигнал: Замкнутый выход с отрицанием (Q NOT)
Логика.ЛУ31.Шлюз вх1-Вх	Состояние входного модуля: Назначение входного сигнала
Логика.ЛУ31.Шлюз вх2-Вх	Состояние входного модуля: Назначение входного сигнала
Логика.ЛУ31.Шлюз вх3-Вх	Состояние входного модуля: Назначение входного сигнала

<i>Имя</i>	<i>Описание</i>
Логика.ЛУ31.Шлюз вх4-Вх	Состояние входного модуля: Назначение входного сигнала
Логика.ЛУ31.Квит замк-Вх	Состояние входного модуля: Сигнал квитирования для замыкания
Логика.ЛУ32.Элем вых	Сигнал: Выход логического шлюза
Логика.ЛУ32.Таймер вых	Сигнал: Выход таймера
Логика.ЛУ32.Выход	Сигнал: Замкнутый выход (Q)
Логика.ЛУ32.Выход инверт	Сигнал: Замкнутый выход с отрицанием (Q NOT)
Логика.ЛУ32.Шлюз вх1-Вх	Состояние входного модуля: Назначение входного сигнала
Логика.ЛУ32.Шлюз вх2-Вх	Состояние входного модуля: Назначение входного сигнала
Логика.ЛУ32.Шлюз вх3-Вх	Состояние входного модуля: Назначение входного сигнала
Логика.ЛУ32.Шлюз вх4-Вх	Состояние входного модуля: Назначение входного сигнала
Логика.ЛУ32.Квит замк-Вх	Состояние входного модуля: Сигнал квитирования для замыкания
Логика.ЛУ33.Элем вых	Сигнал: Выход логического шлюза
Логика.ЛУ33.Таймер вых	Сигнал: Выход таймера
Логика.ЛУ33.Выход	Сигнал: Замкнутый выход (Q)
Логика.ЛУ33.Выход инверт	Сигнал: Замкнутый выход с отрицанием (Q NOT)
Логика.ЛУ33.Шлюз вх1-Вх	Состояние входного модуля: Назначение входного сигнала
Логика.ЛУ33.Шлюз вх2-Вх	Состояние входного модуля: Назначение входного сигнала
Логика.ЛУ33.Шлюз вх3-Вх	Состояние входного модуля: Назначение входного сигнала
Логика.ЛУ33.Шлюз вх4-Вх	Состояние входного модуля: Назначение входного сигнала
Логика.ЛУ33.Квит замк-Вх	Состояние входного модуля: Сигнал квитирования для замыкания
Логика.ЛУ34.Элем вых	Сигнал: Выход логического шлюза
Логика.ЛУ34.Таймер вых	Сигнал: Выход таймера
Логика.ЛУ34.Выход	Сигнал: Замкнутый выход (Q)
Логика.ЛУ34.Выход инверт	Сигнал: Замкнутый выход с отрицанием (Q NOT)
Логика.ЛУ34.Шлюз вх1-Вх	Состояние входного модуля: Назначение входного сигнала
Логика.ЛУ34.Шлюз вх2-Вх	Состояние входного модуля: Назначение входного сигнала

<i>Имя</i>	<i>Описание</i>
Логика.ЛУ34.Шлюз вх3-Вх	Состояние входного модуля: Назначение входного сигнала
Логика.ЛУ34.Шлюз вх4-Вх	Состояние входного модуля: Назначение входного сигнала
Логика.ЛУ34.Квит замк-Вх	Состояние входного модуля: Сигнал квитирования для замыкания
Логика.ЛУ35.Элем вых	Сигнал: Выход логического шлюза
Логика.ЛУ35.Таймер вых	Сигнал: Выход таймера
Логика.ЛУ35.Выход	Сигнал: Замкнутый выход (Q)
Логика.ЛУ35.Выход инверт	Сигнал: Замкнутый выход с отрицанием (Q NOT)
Логика.ЛУ35.Шлюз вх1-Вх	Состояние входного модуля: Назначение входного сигнала
Логика.ЛУ35.Шлюз вх2-Вх	Состояние входного модуля: Назначение входного сигнала
Логика.ЛУ35.Шлюз вх3-Вх	Состояние входного модуля: Назначение входного сигнала
Логика.ЛУ35.Шлюз вх4-Вх	Состояние входного модуля: Назначение входного сигнала
Логика.ЛУ35.Квит замк-Вх	Состояние входного модуля: Сигнал квитирования для замыкания
Логика.ЛУ36.Элем вых	Сигнал: Выход логического шлюза
Логика.ЛУ36.Таймер вых	Сигнал: Выход таймера
Логика.ЛУ36.Выход	Сигнал: Замкнутый выход (Q)
Логика.ЛУ36.Выход инверт	Сигнал: Замкнутый выход с отрицанием (Q NOT)
Логика.ЛУ36.Шлюз вх1-Вх	Состояние входного модуля: Назначение входного сигнала
Логика.ЛУ36.Шлюз вх2-Вх	Состояние входного модуля: Назначение входного сигнала
Логика.ЛУ36.Шлюз вх3-Вх	Состояние входного модуля: Назначение входного сигнала
Логика.ЛУ36.Шлюз вх4-Вх	Состояние входного модуля: Назначение входного сигнала
Логика.ЛУ36.Квит замк-Вх	Состояние входного модуля: Сигнал квитирования для замыкания
Логика.ЛУ37.Элем вых	Сигнал: Выход логического шлюза
Логика.ЛУ37.Таймер вых	Сигнал: Выход таймера
Логика.ЛУ37.Выход	Сигнал: Замкнутый выход (Q)
Логика.ЛУ37.Выход инверт	Сигнал: Замкнутый выход с отрицанием (Q NOT)
Логика.ЛУ37.Шлюз вх1-Вх	Состояние входного модуля: Назначение входного сигнала

<i>Имя</i>	<i>Описание</i>
Логика.ЛУ37.Шлюз вх2-Вх	Состояние входного модуля: Назначение входного сигнала
Логика.ЛУ37.Шлюз вх3-Вх	Состояние входного модуля: Назначение входного сигнала
Логика.ЛУ37.Шлюз вх4-Вх	Состояние входного модуля: Назначение входного сигнала
Логика.ЛУ37.Квит замк-Вх	Состояние входного модуля: Сигнал квитирования для замыкания
Логика.ЛУ38.Элем вых	Сигнал: Выход логического шлюза
Логика.ЛУ38.Таймер вых	Сигнал: Выход таймера
Логика.ЛУ38.Выход	Сигнал: Замкнутый выход (Q)
Логика.ЛУ38.Выход инверт	Сигнал: Замкнутый выход с отрицанием (Q NOT)
Логика.ЛУ38.Шлюз вх1-Вх	Состояние входного модуля: Назначение входного сигнала
Логика.ЛУ38.Шлюз вх2-Вх	Состояние входного модуля: Назначение входного сигнала
Логика.ЛУ38.Шлюз вх3-Вх	Состояние входного модуля: Назначение входного сигнала
Логика.ЛУ38.Шлюз вх4-Вх	Состояние входного модуля: Назначение входного сигнала
Логика.ЛУ38.Квит замк-Вх	Состояние входного модуля: Сигнал квитирования для замыкания
Логика.ЛУ39.Элем вых	Сигнал: Выход логического шлюза
Логика.ЛУ39.Таймер вых	Сигнал: Выход таймера
Логика.ЛУ39.Выход	Сигнал: Замкнутый выход (Q)
Логика.ЛУ39.Выход инверт	Сигнал: Замкнутый выход с отрицанием (Q NOT)
Логика.ЛУ39.Шлюз вх1-Вх	Состояние входного модуля: Назначение входного сигнала
Логика.ЛУ39.Шлюз вх2-Вх	Состояние входного модуля: Назначение входного сигнала
Логика.ЛУ39.Шлюз вх3-Вх	Состояние входного модуля: Назначение входного сигнала
Логика.ЛУ39.Шлюз вх4-Вх	Состояние входного модуля: Назначение входного сигнала
Логика.ЛУ39.Квит замк-Вх	Состояние входного модуля: Сигнал квитирования для замыкания
Логика.ЛУ40.Элем вых	Сигнал: Выход логического шлюза
Логика.ЛУ40.Таймер вых	Сигнал: Выход таймера
Логика.ЛУ40.Выход	Сигнал: Замкнутый выход (Q)
Логика.ЛУ40.Выход инверт	Сигнал: Замкнутый выход с отрицанием (Q NOT)

<i>Имя</i>	<i>Описание</i>
Логика.ЛУ40.Шлюз вх1-Вх	Состояние входного модуля: Назначение входного сигнала
Логика.ЛУ40.Шлюз вх2-Вх	Состояние входного модуля: Назначение входного сигнала
Логика.ЛУ40.Шлюз вх3-Вх	Состояние входного модуля: Назначение входного сигнала
Логика.ЛУ40.Шлюз вх4-Вх	Состояние входного модуля: Назначение входного сигнала
Логика.ЛУ40.Квит замк-Вх	Состояние входного модуля: Сигнал квитирования для замыкания
Логика.ЛУ41.Элем вых	Сигнал: Выход логического шлюза
Логика.ЛУ41.Таймер вых	Сигнал: Выход таймера
Логика.ЛУ41.Выход	Сигнал: Замкнутый выход (Q)
Логика.ЛУ41.Выход инверт	Сигнал: Замкнутый выход с отрицанием (Q NOT)
Логика.ЛУ41.Шлюз вх1-Вх	Состояние входного модуля: Назначение входного сигнала
Логика.ЛУ41.Шлюз вх2-Вх	Состояние входного модуля: Назначение входного сигнала
Логика.ЛУ41.Шлюз вх3-Вх	Состояние входного модуля: Назначение входного сигнала
Логика.ЛУ41.Шлюз вх4-Вх	Состояние входного модуля: Назначение входного сигнала
Логика.ЛУ41.Квит замк-Вх	Состояние входного модуля: Сигнал квитирования для замыкания
Логика.ЛУ42.Элем вых	Сигнал: Выход логического шлюза
Логика.ЛУ42.Таймер вых	Сигнал: Выход таймера
Логика.ЛУ42.Выход	Сигнал: Замкнутый выход (Q)
Логика.ЛУ42.Выход инверт	Сигнал: Замкнутый выход с отрицанием (Q NOT)
Логика.ЛУ42.Шлюз вх1-Вх	Состояние входного модуля: Назначение входного сигнала
Логика.ЛУ42.Шлюз вх2-Вх	Состояние входного модуля: Назначение входного сигнала
Логика.ЛУ42.Шлюз вх3-Вх	Состояние входного модуля: Назначение входного сигнала
Логика.ЛУ42.Шлюз вх4-Вх	Состояние входного модуля: Назначение входного сигнала
Логика.ЛУ42.Квит замк-Вх	Состояние входного модуля: Сигнал квитирования для замыкания
Логика.ЛУ43.Элем вых	Сигнал: Выход логического шлюза
Логика.ЛУ43.Таймер вых	Сигнал: Выход таймера
Логика.ЛУ43.Выход	Сигнал: Замкнутый выход (Q)

<i>Имя</i>	<i>Описание</i>
Логика.ЛУ43.Выход инверт	Сигнал: Замкнутый выход с отрицанием (Q NOT)
Логика.ЛУ43.Шлюз вх1-Вх	Состояние входного модуля: Назначение входного сигнала
Логика.ЛУ43.Шлюз вх2-Вх	Состояние входного модуля: Назначение входного сигнала
Логика.ЛУ43.Шлюз вх3-Вх	Состояние входного модуля: Назначение входного сигнала
Логика.ЛУ43.Шлюз вх4-Вх	Состояние входного модуля: Назначение входного сигнала
Логика.ЛУ43.Квит замк-Вх	Состояние входного модуля: Сигнал квитирования для замыкания
Логика.ЛУ44.Элем вых	Сигнал: Выход логического шлюза
Логика.ЛУ44.Таймер вых	Сигнал: Выход таймера
Логика.ЛУ44.Выход	Сигнал: Замкнутый выход (Q)
Логика.ЛУ44.Выход инверт	Сигнал: Замкнутый выход с отрицанием (Q NOT)
Логика.ЛУ44.Шлюз вх1-Вх	Состояние входного модуля: Назначение входного сигнала
Логика.ЛУ44.Шлюз вх2-Вх	Состояние входного модуля: Назначение входного сигнала
Логика.ЛУ44.Шлюз вх3-Вх	Состояние входного модуля: Назначение входного сигнала
Логика.ЛУ44.Шлюз вх4-Вх	Состояние входного модуля: Назначение входного сигнала
Логика.ЛУ44.Квит замк-Вх	Состояние входного модуля: Сигнал квитирования для замыкания
Логика.ЛУ45.Элем вых	Сигнал: Выход логического шлюза
Логика.ЛУ45.Таймер вых	Сигнал: Выход таймера
Логика.ЛУ45.Выход	Сигнал: Замкнутый выход (Q)
Логика.ЛУ45.Выход инверт	Сигнал: Замкнутый выход с отрицанием (Q NOT)
Логика.ЛУ45.Шлюз вх1-Вх	Состояние входного модуля: Назначение входного сигнала
Логика.ЛУ45.Шлюз вх2-Вх	Состояние входного модуля: Назначение входного сигнала
Логика.ЛУ45.Шлюз вх3-Вх	Состояние входного модуля: Назначение входного сигнала
Логика.ЛУ45.Шлюз вх4-Вх	Состояние входного модуля: Назначение входного сигнала
Логика.ЛУ45.Квит замк-Вх	Состояние входного модуля: Сигнал квитирования для замыкания
Логика.ЛУ46.Элем вых	Сигнал: Выход логического шлюза

<i>Имя</i>	<i>Описание</i>
Логика.ЛУ46.Таймер вых	Сигнал: Выход таймера
Логика.ЛУ46.Выход	Сигнал: Замкнутый выход (Q)
Логика.ЛУ46.Выход инверт	Сигнал: Замкнутый выход с отрицанием (Q NOT)
Логика.ЛУ46.Шлюз вх1-Вх	Состояние входного модуля: Назначение входного сигнала
Логика.ЛУ46.Шлюз вх2-Вх	Состояние входного модуля: Назначение входного сигнала
Логика.ЛУ46.Шлюз вх3-Вх	Состояние входного модуля: Назначение входного сигнала
Логика.ЛУ46.Шлюз вх4-Вх	Состояние входного модуля: Назначение входного сигнала
Логика.ЛУ46.Квит замк-Вх	Состояние входного модуля: Сигнал квитирования для замыкания
Логика.ЛУ47.Элем вых	Сигнал: Выход логического шлюза
Логика.ЛУ47.Таймер вых	Сигнал: Выход таймера
Логика.ЛУ47.Выход	Сигнал: Замкнутый выход (Q)
Логика.ЛУ47.Выход инверт	Сигнал: Замкнутый выход с отрицанием (Q NOT)
Логика.ЛУ47.Шлюз вх1-Вх	Состояние входного модуля: Назначение входного сигнала
Логика.ЛУ47.Шлюз вх2-Вх	Состояние входного модуля: Назначение входного сигнала
Логика.ЛУ47.Шлюз вх3-Вх	Состояние входного модуля: Назначение входного сигнала
Логика.ЛУ47.Шлюз вх4-Вх	Состояние входного модуля: Назначение входного сигнала
Логика.ЛУ47.Квит замк-Вх	Состояние входного модуля: Сигнал квитирования для замыкания
Логика.ЛУ48.Элем вых	Сигнал: Выход логического шлюза
Логика.ЛУ48.Таймер вых	Сигнал: Выход таймера
Логика.ЛУ48.Выход	Сигнал: Замкнутый выход (Q)
Логика.ЛУ48.Выход инверт	Сигнал: Замкнутый выход с отрицанием (Q NOT)
Логика.ЛУ48.Шлюз вх1-Вх	Состояние входного модуля: Назначение входного сигнала
Логика.ЛУ48.Шлюз вх2-Вх	Состояние входного модуля: Назначение входного сигнала
Логика.ЛУ48.Шлюз вх3-Вх	Состояние входного модуля: Назначение входного сигнала
Логика.ЛУ48.Шлюз вх4-Вх	Состояние входного модуля: Назначение входного сигнала

<i>Имя</i>	<i>Описание</i>
Логика.ЛУ48.Квит замк-Вх	Состояние входного модуля: Сигнал квитирования для замыкания
Логика.ЛУ49.Элем вых	Сигнал: Выход логического шлюза
Логика.ЛУ49.Таймер вых	Сигнал: Выход таймера
Логика.ЛУ49.Выход	Сигнал: Замкнутый выход (Q)
Логика.ЛУ49.Выход инверт	Сигнал: Замкнутый выход с отрицанием (Q NOT)
Логика.ЛУ49.Шлюз вх1-Вх	Состояние входного модуля: Назначение входного сигнала
Логика.ЛУ49.Шлюз вх2-Вх	Состояние входного модуля: Назначение входного сигнала
Логика.ЛУ49.Шлюз вх3-Вх	Состояние входного модуля: Назначение входного сигнала
Логика.ЛУ49.Шлюз вх4-Вх	Состояние входного модуля: Назначение входного сигнала
Логика.ЛУ49.Квит замк-Вх	Состояние входного модуля: Сигнал квитирования для замыкания
Логика.ЛУ50.Элем вых	Сигнал: Выход логического шлюза
Логика.ЛУ50.Таймер вых	Сигнал: Выход таймера
Логика.ЛУ50.Выход	Сигнал: Замкнутый выход (Q)
Логика.ЛУ50.Выход инверт	Сигнал: Замкнутый выход с отрицанием (Q NOT)
Логика.ЛУ50.Шлюз вх1-Вх	Состояние входного модуля: Назначение входного сигнала
Логика.ЛУ50.Шлюз вх2-Вх	Состояние входного модуля: Назначение входного сигнала
Логика.ЛУ50.Шлюз вх3-Вх	Состояние входного модуля: Назначение входного сигнала
Логика.ЛУ50.Шлюз вх4-Вх	Состояние входного модуля: Назначение входного сигнала
Логика.ЛУ50.Квит замк-Вх	Состояние входного модуля: Сигнал квитирования для замыкания
Логика.ЛУ51.Элем вых	Сигнал: Выход логического шлюза
Логика.ЛУ51.Таймер вых	Сигнал: Выход таймера
Логика.ЛУ51.Выход	Сигнал: Замкнутый выход (Q)
Логика.ЛУ51.Выход инверт	Сигнал: Замкнутый выход с отрицанием (Q NOT)
Логика.ЛУ51.Шлюз вх1-Вх	Состояние входного модуля: Назначение входного сигнала
Логика.ЛУ51.Шлюз вх2-Вх	Состояние входного модуля: Назначение входного сигнала
Логика.ЛУ51.Шлюз вх3-Вх	Состояние входного модуля: Назначение входного сигнала

<i>Имя</i>	<i>Описание</i>
Логика.ЛУ51.Шлюз вх4-Вх	Состояние входного модуля: Назначение входного сигнала
Логика.ЛУ51.Квит замк-Вх	Состояние входного модуля: Сигнал квитирования для замыкания
Логика.ЛУ52.Элем вых	Сигнал: Выход логического шлюза
Логика.ЛУ52.Таймер вых	Сигнал: Выход таймера
Логика.ЛУ52.Выход	Сигнал: Замкнутый выход (Q)
Логика.ЛУ52.Выход инверт	Сигнал: Замкнутый выход с отрицанием (Q NOT)
Логика.ЛУ52.Шлюз вх1-Вх	Состояние входного модуля: Назначение входного сигнала
Логика.ЛУ52.Шлюз вх2-Вх	Состояние входного модуля: Назначение входного сигнала
Логика.ЛУ52.Шлюз вх3-Вх	Состояние входного модуля: Назначение входного сигнала
Логика.ЛУ52.Шлюз вх4-Вх	Состояние входного модуля: Назначение входного сигнала
Логика.ЛУ52.Квит замк-Вх	Состояние входного модуля: Сигнал квитирования для замыкания
Логика.ЛУ53.Элем вых	Сигнал: Выход логического шлюза
Логика.ЛУ53.Таймер вых	Сигнал: Выход таймера
Логика.ЛУ53.Выход	Сигнал: Замкнутый выход (Q)
Логика.ЛУ53.Выход инверт	Сигнал: Замкнутый выход с отрицанием (Q NOT)
Логика.ЛУ53.Шлюз вх1-Вх	Состояние входного модуля: Назначение входного сигнала
Логика.ЛУ53.Шлюз вх2-Вх	Состояние входного модуля: Назначение входного сигнала
Логика.ЛУ53.Шлюз вх3-Вх	Состояние входного модуля: Назначение входного сигнала
Логика.ЛУ53.Шлюз вх4-Вх	Состояние входного модуля: Назначение входного сигнала
Логика.ЛУ53.Квит замк-Вх	Состояние входного модуля: Сигнал квитирования для замыкания
Логика.ЛУ54.Элем вых	Сигнал: Выход логического шлюза
Логика.ЛУ54.Таймер вых	Сигнал: Выход таймера
Логика.ЛУ54.Выход	Сигнал: Замкнутый выход (Q)
Логика.ЛУ54.Выход инверт	Сигнал: Замкнутый выход с отрицанием (Q NOT)
Логика.ЛУ54.Шлюз вх1-Вх	Состояние входного модуля: Назначение входного сигнала
Логика.ЛУ54.Шлюз вх2-Вх	Состояние входного модуля: Назначение входного сигнала

<i>Имя</i>	<i>Описание</i>
Логика.ЛУ54.Шлюз вх3-Вх	Состояние входного модуля: Назначение входного сигнала
Логика.ЛУ54.Шлюз вх4-Вх	Состояние входного модуля: Назначение входного сигнала
Логика.ЛУ54.Квит замк-Вх	Состояние входного модуля: Сигнал квитирования для замыкания
Логика.ЛУ55.Элем вых	Сигнал: Выход логического шлюза
Логика.ЛУ55.Таймер вых	Сигнал: Выход таймера
Логика.ЛУ55.Выход	Сигнал: Замкнутый выход (Q)
Логика.ЛУ55.Выход инверт	Сигнал: Замкнутый выход с отрицанием (Q NOT)
Логика.ЛУ55.Шлюз вх1-Вх	Состояние входного модуля: Назначение входного сигнала
Логика.ЛУ55.Шлюз вх2-Вх	Состояние входного модуля: Назначение входного сигнала
Логика.ЛУ55.Шлюз вх3-Вх	Состояние входного модуля: Назначение входного сигнала
Логика.ЛУ55.Шлюз вх4-Вх	Состояние входного модуля: Назначение входного сигнала
Логика.ЛУ55.Квит замк-Вх	Состояние входного модуля: Сигнал квитирования для замыкания
Логика.ЛУ56.Элем вых	Сигнал: Выход логического шлюза
Логика.ЛУ56.Таймер вых	Сигнал: Выход таймера
Логика.ЛУ56.Выход	Сигнал: Замкнутый выход (Q)
Логика.ЛУ56.Выход инверт	Сигнал: Замкнутый выход с отрицанием (Q NOT)
Логика.ЛУ56.Шлюз вх1-Вх	Состояние входного модуля: Назначение входного сигнала
Логика.ЛУ56.Шлюз вх2-Вх	Состояние входного модуля: Назначение входного сигнала
Логика.ЛУ56.Шлюз вх3-Вх	Состояние входного модуля: Назначение входного сигнала
Логика.ЛУ56.Шлюз вх4-Вх	Состояние входного модуля: Назначение входного сигнала
Логика.ЛУ56.Квит замк-Вх	Состояние входного модуля: Сигнал квитирования для замыкания
Логика.ЛУ57.Элем вых	Сигнал: Выход логического шлюза
Логика.ЛУ57.Таймер вых	Сигнал: Выход таймера
Логика.ЛУ57.Выход	Сигнал: Замкнутый выход (Q)
Логика.ЛУ57.Выход инверт	Сигнал: Замкнутый выход с отрицанием (Q NOT)
Логика.ЛУ57.Шлюз вх1-Вх	Состояние входного модуля: Назначение входного сигнала

<i>Имя</i>	<i>Описание</i>
Логика.ЛУ57.Шлюз вх2-Вх	Состояние входного модуля: Назначение входного сигнала
Логика.ЛУ57.Шлюз вх3-Вх	Состояние входного модуля: Назначение входного сигнала
Логика.ЛУ57.Шлюз вх4-Вх	Состояние входного модуля: Назначение входного сигнала
Логика.ЛУ57.Квит замк-Вх	Состояние входного модуля: Сигнал квитирования для замыкания
Логика.ЛУ58.Элем вых	Сигнал: Выход логического шлюза
Логика.ЛУ58.Таймер вых	Сигнал: Выход таймера
Логика.ЛУ58.Выход	Сигнал: Замкнутый выход (Q)
Логика.ЛУ58.Выход инверт	Сигнал: Замкнутый выход с отрицанием (Q NOT)
Логика.ЛУ58.Шлюз вх1-Вх	Состояние входного модуля: Назначение входного сигнала
Логика.ЛУ58.Шлюз вх2-Вх	Состояние входного модуля: Назначение входного сигнала
Логика.ЛУ58.Шлюз вх3-Вх	Состояние входного модуля: Назначение входного сигнала
Логика.ЛУ58.Шлюз вх4-Вх	Состояние входного модуля: Назначение входного сигнала
Логика.ЛУ58.Квит замк-Вх	Состояние входного модуля: Сигнал квитирования для замыкания
Логика.ЛУ59.Элем вых	Сигнал: Выход логического шлюза
Логика.ЛУ59.Таймер вых	Сигнал: Выход таймера
Логика.ЛУ59.Выход	Сигнал: Замкнутый выход (Q)
Логика.ЛУ59.Выход инверт	Сигнал: Замкнутый выход с отрицанием (Q NOT)
Логика.ЛУ59.Шлюз вх1-Вх	Состояние входного модуля: Назначение входного сигнала
Логика.ЛУ59.Шлюз вх2-Вх	Состояние входного модуля: Назначение входного сигнала
Логика.ЛУ59.Шлюз вх3-Вх	Состояние входного модуля: Назначение входного сигнала
Логика.ЛУ59.Шлюз вх4-Вх	Состояние входного модуля: Назначение входного сигнала
Логика.ЛУ59.Квит замк-Вх	Состояние входного модуля: Сигнал квитирования для замыкания
Логика.ЛУ60.Элем вых	Сигнал: Выход логического шлюза
Логика.ЛУ60.Таймер вых	Сигнал: Выход таймера
Логика.ЛУ60.Выход	Сигнал: Замкнутый выход (Q)
Логика.ЛУ60.Выход инверт	Сигнал: Замкнутый выход с отрицанием (Q NOT)

<i>Имя</i>	<i>Описание</i>
Логика.ЛУ60.Шлюз вх1-Вх	Состояние входного модуля: Назначение входного сигнала
Логика.ЛУ60.Шлюз вх2-Вх	Состояние входного модуля: Назначение входного сигнала
Логика.ЛУ60.Шлюз вх3-Вх	Состояние входного модуля: Назначение входного сигнала
Логика.ЛУ60.Шлюз вх4-Вх	Состояние входного модуля: Назначение входного сигнала
Логика.ЛУ60.Квит замк-Вх	Состояние входного модуля: Сигнал квитирования для замыкания
Логика.ЛУ61.Элем вых	Сигнал: Выход логического шлюза
Логика.ЛУ61.Таймер вых	Сигнал: Выход таймера
Логика.ЛУ61.Выход	Сигнал: Замкнутый выход (Q)
Логика.ЛУ61.Выход инверт	Сигнал: Замкнутый выход с отрицанием (Q NOT)
Логика.ЛУ61.Шлюз вх1-Вх	Состояние входного модуля: Назначение входного сигнала
Логика.ЛУ61.Шлюз вх2-Вх	Состояние входного модуля: Назначение входного сигнала
Логика.ЛУ61.Шлюз вх3-Вх	Состояние входного модуля: Назначение входного сигнала
Логика.ЛУ61.Шлюз вх4-Вх	Состояние входного модуля: Назначение входного сигнала
Логика.ЛУ61.Квит замк-Вх	Состояние входного модуля: Сигнал квитирования для замыкания
Логика.ЛУ62.Элем вых	Сигнал: Выход логического шлюза
Логика.ЛУ62.Таймер вых	Сигнал: Выход таймера
Логика.ЛУ62.Выход	Сигнал: Замкнутый выход (Q)
Логика.ЛУ62.Выход инверт	Сигнал: Замкнутый выход с отрицанием (Q NOT)
Логика.ЛУ62.Шлюз вх1-Вх	Состояние входного модуля: Назначение входного сигнала
Логика.ЛУ62.Шлюз вх2-Вх	Состояние входного модуля: Назначение входного сигнала
Логика.ЛУ62.Шлюз вх3-Вх	Состояние входного модуля: Назначение входного сигнала
Логика.ЛУ62.Шлюз вх4-Вх	Состояние входного модуля: Назначение входного сигнала
Логика.ЛУ62.Квит замк-Вх	Состояние входного модуля: Сигнал квитирования для замыкания
Логика.ЛУ63.Элем вых	Сигнал: Выход логического шлюза
Логика.ЛУ63.Таймер вых	Сигнал: Выход таймера
Логика.ЛУ63.Выход	Сигнал: Замкнутый выход (Q)

<i>Имя</i>	<i>Описание</i>
Логика.ЛУ63.Выход инверт	Сигнал: Замкнутый выход с отрицанием (Q NOT)
Логика.ЛУ63.Шлюз вх1-Вх	Состояние входного модуля: Назначение входного сигнала
Логика.ЛУ63.Шлюз вх2-Вх	Состояние входного модуля: Назначение входного сигнала
Логика.ЛУ63.Шлюз вх3-Вх	Состояние входного модуля: Назначение входного сигнала
Логика.ЛУ63.Шлюз вх4-Вх	Состояние входного модуля: Назначение входного сигнала
Логика.ЛУ63.Квит замк-Вх	Состояние входного модуля: Сигнал квитирования для замыкания
Логика.ЛУ64.Элем вых	Сигнал: Выход логического шлюза
Логика.ЛУ64.Таймер вых	Сигнал: Выход таймера
Логика.ЛУ64.Выход	Сигнал: Замкнутый выход (Q)
Логика.ЛУ64.Выход инверт	Сигнал: Замкнутый выход с отрицанием (Q NOT)
Логика.ЛУ64.Шлюз вх1-Вх	Состояние входного модуля: Назначение входного сигнала
Логика.ЛУ64.Шлюз вх2-Вх	Состояние входного модуля: Назначение входного сигнала
Логика.ЛУ64.Шлюз вх3-Вх	Состояние входного модуля: Назначение входного сигнала
Логика.ЛУ64.Шлюз вх4-Вх	Состояние входного модуля: Назначение входного сигнала
Логика.ЛУ64.Квит замк-Вх	Состояние входного модуля: Сигнал квитирования для замыкания
Логика.ЛУ65.Элем вых	Сигнал: Выход логического шлюза
Логика.ЛУ65.Таймер вых	Сигнал: Выход таймера
Логика.ЛУ65.Выход	Сигнал: Замкнутый выход (Q)
Логика.ЛУ65.Выход инверт	Сигнал: Замкнутый выход с отрицанием (Q NOT)
Логика.ЛУ65.Шлюз вх1-Вх	Состояние входного модуля: Назначение входного сигнала
Логика.ЛУ65.Шлюз вх2-Вх	Состояние входного модуля: Назначение входного сигнала
Логика.ЛУ65.Шлюз вх3-Вх	Состояние входного модуля: Назначение входного сигнала
Логика.ЛУ65.Шлюз вх4-Вх	Состояние входного модуля: Назначение входного сигнала
Логика.ЛУ65.Квит замк-Вх	Состояние входного модуля: Сигнал квитирования для замыкания
Логика.ЛУ66.Элем вых	Сигнал: Выход логического шлюза

<i>Имя</i>	<i>Описание</i>
Логика.ЛУ66.Таймер вых	Сигнал: Выход таймера
Логика.ЛУ66.Выход	Сигнал: Замкнутый выход (Q)
Логика.ЛУ66.Выход инверт	Сигнал: Замкнутый выход с отрицанием (Q NOT)
Логика.ЛУ66.Шлюз вх1-Вх	Состояние входного модуля: Назначение входного сигнала
Логика.ЛУ66.Шлюз вх2-Вх	Состояние входного модуля: Назначение входного сигнала
Логика.ЛУ66.Шлюз вх3-Вх	Состояние входного модуля: Назначение входного сигнала
Логика.ЛУ66.Шлюз вх4-Вх	Состояние входного модуля: Назначение входного сигнала
Логика.ЛУ66.Квит замк-Вх	Состояние входного модуля: Сигнал квитирования для замыкания
Логика.ЛУ67.Элем вых	Сигнал: Выход логического шлюза
Логика.ЛУ67.Таймер вых	Сигнал: Выход таймера
Логика.ЛУ67.Выход	Сигнал: Замкнутый выход (Q)
Логика.ЛУ67.Выход инверт	Сигнал: Замкнутый выход с отрицанием (Q NOT)
Логика.ЛУ67.Шлюз вх1-Вх	Состояние входного модуля: Назначение входного сигнала
Логика.ЛУ67.Шлюз вх2-Вх	Состояние входного модуля: Назначение входного сигнала
Логика.ЛУ67.Шлюз вх3-Вх	Состояние входного модуля: Назначение входного сигнала
Логика.ЛУ67.Шлюз вх4-Вх	Состояние входного модуля: Назначение входного сигнала
Логика.ЛУ67.Квит замк-Вх	Состояние входного модуля: Сигнал квитирования для замыкания
Логика.ЛУ68.Элем вых	Сигнал: Выход логического шлюза
Логика.ЛУ68.Таймер вых	Сигнал: Выход таймера
Логика.ЛУ68.Выход	Сигнал: Замкнутый выход (Q)
Логика.ЛУ68.Выход инверт	Сигнал: Замкнутый выход с отрицанием (Q NOT)
Логика.ЛУ68.Шлюз вх1-Вх	Состояние входного модуля: Назначение входного сигнала
Логика.ЛУ68.Шлюз вх2-Вх	Состояние входного модуля: Назначение входного сигнала
Логика.ЛУ68.Шлюз вх3-Вх	Состояние входного модуля: Назначение входного сигнала
Логика.ЛУ68.Шлюз вх4-Вх	Состояние входного модуля: Назначение входного сигнала

<i>Имя</i>	<i>Описание</i>
Логика.ЛУ68.Квит замк-Вх	Состояние входного модуля: Сигнал квитирования для замыкания
Логика.ЛУ69.Элем вых	Сигнал: Выход логического шлюза
Логика.ЛУ69.Таймер вых	Сигнал: Выход таймера
Логика.ЛУ69.Выход	Сигнал: Замкнутый выход (Q)
Логика.ЛУ69.Выход инверт	Сигнал: Замкнутый выход с отрицанием (Q NOT)
Логика.ЛУ69.Шлюз вх1-Вх	Состояние входного модуля: Назначение входного сигнала
Логика.ЛУ69.Шлюз вх2-Вх	Состояние входного модуля: Назначение входного сигнала
Логика.ЛУ69.Шлюз вх3-Вх	Состояние входного модуля: Назначение входного сигнала
Логика.ЛУ69.Шлюз вх4-Вх	Состояние входного модуля: Назначение входного сигнала
Логика.ЛУ69.Квит замк-Вх	Состояние входного модуля: Сигнал квитирования для замыкания
Логика.ЛУ70.Элем вых	Сигнал: Выход логического шлюза
Логика.ЛУ70.Таймер вых	Сигнал: Выход таймера
Логика.ЛУ70.Выход	Сигнал: Замкнутый выход (Q)
Логика.ЛУ70.Выход инверт	Сигнал: Замкнутый выход с отрицанием (Q NOT)
Логика.ЛУ70.Шлюз вх1-Вх	Состояние входного модуля: Назначение входного сигнала
Логика.ЛУ70.Шлюз вх2-Вх	Состояние входного модуля: Назначение входного сигнала
Логика.ЛУ70.Шлюз вх3-Вх	Состояние входного модуля: Назначение входного сигнала
Логика.ЛУ70.Шлюз вх4-Вх	Состояние входного модуля: Назначение входного сигнала
Логика.ЛУ70.Квит замк-Вх	Состояние входного модуля: Сигнал квитирования для замыкания
Логика.ЛУ71.Элем вых	Сигнал: Выход логического шлюза
Логика.ЛУ71.Таймер вых	Сигнал: Выход таймера
Логика.ЛУ71.Выход	Сигнал: Замкнутый выход (Q)
Логика.ЛУ71.Выход инверт	Сигнал: Замкнутый выход с отрицанием (Q NOT)
Логика.ЛУ71.Шлюз вх1-Вх	Состояние входного модуля: Назначение входного сигнала
Логика.ЛУ71.Шлюз вх2-Вх	Состояние входного модуля: Назначение входного сигнала
Логика.ЛУ71.Шлюз вх3-Вх	Состояние входного модуля: Назначение входного сигнала

<i>Имя</i>	<i>Описание</i>
Логика.ЛУ71.Шлюз вх4-Вх	Состояние входного модуля: Назначение входного сигнала
Логика.ЛУ71.Квит замк-Вх	Состояние входного модуля: Сигнал квитирования для замыкания
Логика.ЛУ72.Элем вых	Сигнал: Выход логического шлюза
Логика.ЛУ72.Таймер вых	Сигнал: Выход таймера
Логика.ЛУ72.Выход	Сигнал: Замкнутый выход (Q)
Логика.ЛУ72.Выход инверт	Сигнал: Замкнутый выход с отрицанием (Q NOT)
Логика.ЛУ72.Шлюз вх1-Вх	Состояние входного модуля: Назначение входного сигнала
Логика.ЛУ72.Шлюз вх2-Вх	Состояние входного модуля: Назначение входного сигнала
Логика.ЛУ72.Шлюз вх3-Вх	Состояние входного модуля: Назначение входного сигнала
Логика.ЛУ72.Шлюз вх4-Вх	Состояние входного модуля: Назначение входного сигнала
Логика.ЛУ72.Квит замк-Вх	Состояние входного модуля: Сигнал квитирования для замыкания
Логика.ЛУ73.Элем вых	Сигнал: Выход логического шлюза
Логика.ЛУ73.Таймер вых	Сигнал: Выход таймера
Логика.ЛУ73.Выход	Сигнал: Замкнутый выход (Q)
Логика.ЛУ73.Выход инверт	Сигнал: Замкнутый выход с отрицанием (Q NOT)
Логика.ЛУ73.Шлюз вх1-Вх	Состояние входного модуля: Назначение входного сигнала
Логика.ЛУ73.Шлюз вх2-Вх	Состояние входного модуля: Назначение входного сигнала
Логика.ЛУ73.Шлюз вх3-Вх	Состояние входного модуля: Назначение входного сигнала
Логика.ЛУ73.Шлюз вх4-Вх	Состояние входного модуля: Назначение входного сигнала
Логика.ЛУ73.Квит замк-Вх	Состояние входного модуля: Сигнал квитирования для замыкания
Логика.ЛУ74.Элем вых	Сигнал: Выход логического шлюза
Логика.ЛУ74.Таймер вых	Сигнал: Выход таймера
Логика.ЛУ74.Выход	Сигнал: Замкнутый выход (Q)
Логика.ЛУ74.Выход инверт	Сигнал: Замкнутый выход с отрицанием (Q NOT)
Логика.ЛУ74.Шлюз вх1-Вх	Состояние входного модуля: Назначение входного сигнала
Логика.ЛУ74.Шлюз вх2-Вх	Состояние входного модуля: Назначение входного сигнала

<i>Имя</i>	<i>Описание</i>
Логика.ЛУ74.Шлюз вх3-Вх	Состояние входного модуля: Назначение входного сигнала
Логика.ЛУ74.Шлюз вх4-Вх	Состояние входного модуля: Назначение входного сигнала
Логика.ЛУ74.Квит замк-Вх	Состояние входного модуля: Сигнал квитирования для замыкания
Логика.ЛУ75.Элем вых	Сигнал: Выход логического шлюза
Логика.ЛУ75.Таймер вых	Сигнал: Выход таймера
Логика.ЛУ75.Выход	Сигнал: Замкнутый выход (Q)
Логика.ЛУ75.Выход инверт	Сигнал: Замкнутый выход с отрицанием (Q NOT)
Логика.ЛУ75.Шлюз вх1-Вх	Состояние входного модуля: Назначение входного сигнала
Логика.ЛУ75.Шлюз вх2-Вх	Состояние входного модуля: Назначение входного сигнала
Логика.ЛУ75.Шлюз вх3-Вх	Состояние входного модуля: Назначение входного сигнала
Логика.ЛУ75.Шлюз вх4-Вх	Состояние входного модуля: Назначение входного сигнала
Логика.ЛУ75.Квит замк-Вх	Состояние входного модуля: Сигнал квитирования для замыкания
Логика.ЛУ76.Элем вых	Сигнал: Выход логического шлюза
Логика.ЛУ76.Таймер вых	Сигнал: Выход таймера
Логика.ЛУ76.Выход	Сигнал: Замкнутый выход (Q)
Логика.ЛУ76.Выход инверт	Сигнал: Замкнутый выход с отрицанием (Q NOT)
Логика.ЛУ76.Шлюз вх1-Вх	Состояние входного модуля: Назначение входного сигнала
Логика.ЛУ76.Шлюз вх2-Вх	Состояние входного модуля: Назначение входного сигнала
Логика.ЛУ76.Шлюз вх3-Вх	Состояние входного модуля: Назначение входного сигнала
Логика.ЛУ76.Шлюз вх4-Вх	Состояние входного модуля: Назначение входного сигнала
Логика.ЛУ76.Квит замк-Вх	Состояние входного модуля: Сигнал квитирования для замыкания
Логика.ЛУ77.Элем вых	Сигнал: Выход логического шлюза
Логика.ЛУ77.Таймер вых	Сигнал: Выход таймера
Логика.ЛУ77.Выход	Сигнал: Замкнутый выход (Q)
Логика.ЛУ77.Выход инверт	Сигнал: Замкнутый выход с отрицанием (Q NOT)
Логика.ЛУ77.Шлюз вх1-Вх	Состояние входного модуля: Назначение входного сигнала

<i>Имя</i>	<i>Описание</i>
Логика.ЛУ77.Шлюз вх2-Вх	Состояние входного модуля: Назначение входного сигнала
Логика.ЛУ77.Шлюз вх3-Вх	Состояние входного модуля: Назначение входного сигнала
Логика.ЛУ77.Шлюз вх4-Вх	Состояние входного модуля: Назначение входного сигнала
Логика.ЛУ77.Квит замк-Вх	Состояние входного модуля: Сигнал квитирования для замыкания
Логика.ЛУ78.Элем вых	Сигнал: Выход логического шлюза
Логика.ЛУ78.Таймер вых	Сигнал: Выход таймера
Логика.ЛУ78.Выход	Сигнал: Замкнутый выход (Q)
Логика.ЛУ78.Выход инверт	Сигнал: Замкнутый выход с отрицанием (Q NOT)
Логика.ЛУ78.Шлюз вх1-Вх	Состояние входного модуля: Назначение входного сигнала
Логика.ЛУ78.Шлюз вх2-Вх	Состояние входного модуля: Назначение входного сигнала
Логика.ЛУ78.Шлюз вх3-Вх	Состояние входного модуля: Назначение входного сигнала
Логика.ЛУ78.Шлюз вх4-Вх	Состояние входного модуля: Назначение входного сигнала
Логика.ЛУ78.Квит замк-Вх	Состояние входного модуля: Сигнал квитирования для замыкания
Логика.ЛУ79.Элем вых	Сигнал: Выход логического шлюза
Логика.ЛУ79.Таймер вых	Сигнал: Выход таймера
Логика.ЛУ79.Выход	Сигнал: Замкнутый выход (Q)
Логика.ЛУ79.Выход инверт	Сигнал: Замкнутый выход с отрицанием (Q NOT)
Логика.ЛУ79.Шлюз вх1-Вх	Состояние входного модуля: Назначение входного сигнала
Логика.ЛУ79.Шлюз вх2-Вх	Состояние входного модуля: Назначение входного сигнала
Логика.ЛУ79.Шлюз вх3-Вх	Состояние входного модуля: Назначение входного сигнала
Логика.ЛУ79.Шлюз вх4-Вх	Состояние входного модуля: Назначение входного сигнала
Логика.ЛУ79.Квит замк-Вх	Состояние входного модуля: Сигнал квитирования для замыкания
Логика.ЛУ80.Элем вых	Сигнал: Выход логического шлюза
Логика.ЛУ80.Таймер вых	Сигнал: Выход таймера
Логика.ЛУ80.Выход	Сигнал: Замкнутый выход (Q)
Логика.ЛУ80.Выход инверт	Сигнал: Замкнутый выход с отрицанием (Q NOT)

Имя	Описание
Логика.ЛУ80.Шлюз вх1-Вх	Состояние входного модуля: Назначение входного сигнала
Логика.ЛУ80.Шлюз вх2-Вх	Состояние входного модуля: Назначение входного сигнала
Логика.ЛУ80.Шлюз вх3-Вх	Состояние входного модуля: Назначение входного сигнала
Логика.ЛУ80.Шлюз вх4-Вх	Состояние входного модуля: Назначение входного сигнала
Логика.ЛУ80.Квит замк-Вх	Состояние входного модуля: Сигнал квитирования для замыкания
Ген синусоиды.Ручной пуск	Моделирование сбоя запущено вручную.
Ген синусоиды.Ручной останов	Моделирование сбоя остановлено вручную.
Ген синусоиды.работа	Сигнал: Выполняется моделирование измеренного значения
Ген синусоиды.Запущено	Моделирование сбоя запущено
Ген синусоиды.Остановлен о	Моделирование сбоя остановлено
Ген синусоиды.Моделир внеш пуска-Вх	Состояние входного модуля: Внешний запуск моделирования сбоя (используя тестовые параметры)
Ген синусоиды.ВнБлк1- Вх	Состояние входного модуля: Внешняя блокировка1
Ген синусоиды.ВнБлк2- Вх	Состояние входного модуля: Внешняя блокировка2
Ген синусоиды.Принуд закл-Вх	Состояние входного модуля: Принудительно применить заключительное состояние. Прервать моделирование.
Сис.НП 1	Сигнал: Набор параметров 1
Сис.НП 2	Сигнал: Набор параметров 2
Сис.НП 3	Сигнал: Набор параметров 3
Сис.НП 4	Сигнал: Набор параметров 4
Сис.Ручной ПНП	Сигнал: Ручное переключение наборов параметров
Сис.ПНП через Scada	Сигнал: Переключатель набора параметров на модуле Scada Запишите в этот выходной байт целое число - номер загружаемого набора параметров (например, 4 => переключиться на набор параметров 4).
Сис.ПУП через ФункВх	Сигнал: Переключатель набора параметров через функцию ввода
Сис.изменен мин 1 парам	Сигнал: Изменен по крайней мере один параметр
Сис.Обход блок парам	Сигнал: Кратковременная разблокировка заблокированных параметров
Сис.Подт СД	Сигнал: Подтверждение светодиодных индикаторов
Сис.Подт РелВых	Сигнал: Подтверждение цифровых выходов
Сис.Подт Сзд	Сигнал: Подтвердить SCADA
Сис.Сбрс КомОткл	Сигнал: Сброс команды отключения

<i>Имя</i>	<i>Описание</i>
Сис.Подт СД-ИЧМ	Сигнал: Подтверждение светодиодных индикаторов :ИЧМ
Сис.Подт РелВых-ИЧМ	Сигнал: Подтверждение цифровых выходов :ИЧМ
Сис.Подт Сзд-ИЧМ	Сигнал: Подтвердить SCADA :ИЧМ
Сис.Сбрс КомОткл-ИЧМ	Сигнал: Сброс команды отключения :ИЧМ
Сис.Подт СД-SCADA	Сигнал: Подтверждение светодиодных индикаторов :SCADA
Сис.Подт РелВых-SCADA	Сигнал: Подтверждение цифровых выходов :SCADA
Сис.Сбрс_сч_-SCADA	Сигнал: Сброс всех счетчиков :SCADA
Сис.Подт Сзд-SCADA	Сигнал: Подтвердить SCADA :SCADA
Сис.Сбрс КомОткл-SCADA	Сигнал: Сброс команды отключения :SCADA
Сис.Кви опер Сч	Сигнал:: Кви опер Сч
Сис.Кви трев Сч	Сигнал:: Кви трев Сч
Сис.Квит КомОткСч	Сигнал:: Квит КомОткСч
Сис.Кви итг Сч	Сигнал:: Кви итг Сч
Сис.Подт СД-Вх	Состояние входного модуля: Подтверждение светодиодных индикаторов через цифровой вход
Сис.Подт РелВых-Вх	Состояние входного модуля: Подтверждение релейных выходов
Сис.Подт Сзд-Вх	Состояние входного модуля: Подтвердить Scada через цифровой вход. Копия сигнала, полученного SCADA от устройства, должна быть обнулена.
Сис.НП1-Вх	Состояние входного модуля в зависимости от сигнала, который должен активировать эту группу уставок.
Сис.НП2-Вх	Состояние входного модуля в зависимости от сигнала, который должен активировать эту группу уставок.
Сис.НП3-Вх	Состояние входного модуля в зависимости от сигнала, который должен активировать эту группу уставок.
Сис.НП4-Вх	Состояние входного модуля в зависимости от сигнала, который должен активировать эту группу уставок.
Сис.Internal test state	Auxiliary state for testing purposes.

Список цифровых входов

Следующий список содержит все цифровые входы. Данный список используется в различных защитных элементах (например, КЦО, Q->&V<). Доступность и количество записей зависит от типа устройства.

<i>Имя</i>	<i>Описание</i>
.-.	Нет присвоения
ЦВх Слот X1.ЦВх 1	Сигнал: Цифровой вход
ЦВх Слот X1.ЦВх 2	Сигнал: Цифровой вход
ЦВх Слот X1.ЦВх 3	Сигнал: Цифровой вход
ЦВх Слот X1.ЦВх 4	Сигнал: Цифровой вход
ЦВх Слот X1.ЦВх 5	Сигнал: Цифровой вход
ЦВх Слот X1.ЦВх 6	Сигнал: Цифровой вход
ЦВх Слот X1.ЦВх 7	Сигнал: Цифровой вход
ЦВх Слот X1.ЦВх 8	Сигнал: Цифровой вход
ЦВх Слот X1.ЦВх 1	Сигнал: Цифровой вход
ЦВх Слот X1.ЦВх 2	Сигнал: Цифровой вход
ЦВх Слот X1.ЦВх 3	Сигнал: Цифровой вход
ЦВх Слот X1.ЦВх 4	Сигнал: Цифровой вход

Сигналы цифровых входов и логических схем

Следующий список содержит сигналы цифровых входов и логических схем. Данный список используется в различных защитных элементах.

Имя	Описание
.-	Нет присвоения
ЦВх Слот X1.ЦВх 1	Сигнал: Цифровой вход
ЦВх Слот X1.ЦВх 2	Сигнал: Цифровой вход
ЦВх Слот X1.ЦВх 3	Сигнал: Цифровой вход
ЦВх Слот X1.ЦВх 4	Сигнал: Цифровой вход
ЦВх Слот X1.ЦВх 5	Сигнал: Цифровой вход
ЦВх Слот X1.ЦВх 6	Сигнал: Цифровой вход
ЦВх Слот X1.ЦВх 7	Сигнал: Цифровой вход
ЦВх Слот X1.ЦВх 8	Сигнал: Цифровой вход
ЦВх Слот X1.ЦВх 1	Сигнал: Цифровой вход
ЦВх Слот X1.ЦВх 2	Сигнал: Цифровой вход
ЦВх Слот X1.ЦВх 3	Сигнал: Цифровой вход
ЦВх Слот X1.ЦВх 4	Сигнал: Цифровой вход
DNP3.Двоич. выход0	Виртуальный цифровой выход (DNP). Соответствует виртуальному двоичному входу защитного устройства.
DNP3.Двоич. выход1	Виртуальный цифровой выход (DNP). Соответствует виртуальному двоичному входу защитного устройства.
DNP3.Двоич. выход2	Виртуальный цифровой выход (DNP). Соответствует виртуальному двоичному входу защитного устройства.
DNP3.Двоич. выход3	Виртуальный цифровой выход (DNP). Соответствует виртуальному двоичному входу защитного устройства.
DNP3.Двоич. выход4	Виртуальный цифровой выход (DNP). Соответствует виртуальному двоичному входу защитного устройства.
DNP3.Двоич. выход5	Виртуальный цифровой выход (DNP). Соответствует виртуальному двоичному входу защитного устройства.
DNP3.Двоич. выход6	Виртуальный цифровой выход (DNP). Соответствует виртуальному двоичному входу защитного устройства.
DNP3.Двоич. выход7	Виртуальный цифровой выход (DNP). Соответствует виртуальному двоичному входу защитного устройства.
DNP3.Двоич. выход8	Виртуальный цифровой выход (DNP). Соответствует виртуальному двоичному входу защитного устройства.
DNP3.Двоич. выход9	Виртуальный цифровой выход (DNP). Соответствует виртуальному двоичному входу защитного устройства.
DNP3.Двоич. выход10	Виртуальный цифровой выход (DNP). Соответствует виртуальному двоичному входу защитного устройства.
DNP3.Двоич. выход11	Виртуальный цифровой выход (DNP). Соответствует виртуальному двоичному входу защитного устройства.
DNP3.Двоич. выход12	Виртуальный цифровой выход (DNP). Соответствует виртуальному двоичному входу защитного устройства.

<i>Имя</i>	<i>Описание</i>
Логика.ЛУ2.Выход инверт	Сигнал: Замкнутый выход с отрицанием (Q NOT)
Логика.ЛУ3.Элем вых	Сигнал: Выход логического шлюза
Логика.ЛУ3.Таймер вых	Сигнал: Выход таймера
Логика.ЛУ3.Выход	Сигнал: Замкнутый выход (Q)
Логика.ЛУ3.Выход инверт	Сигнал: Замкнутый выход с отрицанием (Q NOT)
Логика.ЛУ4.Элем вых	Сигнал: Выход логического шлюза
Логика.ЛУ4.Таймер вых	Сигнал: Выход таймера
Логика.ЛУ4.Выход	Сигнал: Замкнутый выход (Q)
Логика.ЛУ4.Выход инверт	Сигнал: Замкнутый выход с отрицанием (Q NOT)
Логика.ЛУ5.Элем вых	Сигнал: Выход логического шлюза
Логика.ЛУ5.Таймер вых	Сигнал: Выход таймера
Логика.ЛУ5.Выход	Сигнал: Замкнутый выход (Q)
Логика.ЛУ5.Выход инверт	Сигнал: Замкнутый выход с отрицанием (Q NOT)
Логика.ЛУ6.Элем вых	Сигнал: Выход логического шлюза
Логика.ЛУ6.Таймер вых	Сигнал: Выход таймера
Логика.ЛУ6.Выход	Сигнал: Замкнутый выход (Q)
Логика.ЛУ6.Выход инверт	Сигнал: Замкнутый выход с отрицанием (Q NOT)
Логика.ЛУ7.Элем вых	Сигнал: Выход логического шлюза
Логика.ЛУ7.Таймер вых	Сигнал: Выход таймера
Логика.ЛУ7.Выход	Сигнал: Замкнутый выход (Q)
Логика.ЛУ7.Выход инверт	Сигнал: Замкнутый выход с отрицанием (Q NOT)
Логика.ЛУ8.Элем вых	Сигнал: Выход логического шлюза
Логика.ЛУ8.Таймер вых	Сигнал: Выход таймера
Логика.ЛУ8.Выход	Сигнал: Замкнутый выход (Q)
Логика.ЛУ8.Выход инверт	Сигнал: Замкнутый выход с отрицанием (Q NOT)
Логика.ЛУ9.Элем вых	Сигнал: Выход логического шлюза
Логика.ЛУ9.Таймер вых	Сигнал: Выход таймера
Логика.ЛУ9.Выход	Сигнал: Замкнутый выход (Q)
Логика.ЛУ9.Выход инверт	Сигнал: Замкнутый выход с отрицанием (Q NOT)
Логика.ЛУ10.Элем вых	Сигнал: Выход логического шлюза
Логика.ЛУ10.Таймер вых	Сигнал: Выход таймера
Логика.ЛУ10.Выход	Сигнал: Замкнутый выход (Q)
Логика.ЛУ10.Выход инверт	Сигнал: Замкнутый выход с отрицанием (Q NOT)

<i>Имя</i>	<i>Описание</i>
Логика.ЛУ11.Элем вых	Сигнал: Выход логического шлюза
Логика.ЛУ11.Таймер вых	Сигнал: Выход таймера
Логика.ЛУ11.Выход	Сигнал: Замкнутый выход (Q)
Логика.ЛУ11.Выход инверт	Сигнал: Замкнутый выход с отрицанием (Q NOT)
Логика.ЛУ12.Элем вых	Сигнал: Выход логического шлюза
Логика.ЛУ12.Таймер вых	Сигнал: Выход таймера
Логика.ЛУ12.Выход	Сигнал: Замкнутый выход (Q)
Логика.ЛУ12.Выход инверт	Сигнал: Замкнутый выход с отрицанием (Q NOT)
Логика.ЛУ13.Элем вых	Сигнал: Выход логического шлюза
Логика.ЛУ13.Таймер вых	Сигнал: Выход таймера
Логика.ЛУ13.Выход	Сигнал: Замкнутый выход (Q)
Логика.ЛУ13.Выход инверт	Сигнал: Замкнутый выход с отрицанием (Q NOT)
Логика.ЛУ14.Элем вых	Сигнал: Выход логического шлюза
Логика.ЛУ14.Таймер вых	Сигнал: Выход таймера
Логика.ЛУ14.Выход	Сигнал: Замкнутый выход (Q)
Логика.ЛУ14.Выход инверт	Сигнал: Замкнутый выход с отрицанием (Q NOT)
Логика.ЛУ15.Элем вых	Сигнал: Выход логического шлюза
Логика.ЛУ15.Таймер вых	Сигнал: Выход таймера
Логика.ЛУ15.Выход	Сигнал: Замкнутый выход (Q)
Логика.ЛУ15.Выход инверт	Сигнал: Замкнутый выход с отрицанием (Q NOT)
Логика.ЛУ16.Элем вых	Сигнал: Выход логического шлюза
Логика.ЛУ16.Таймер вых	Сигнал: Выход таймера
Логика.ЛУ16.Выход	Сигнал: Замкнутый выход (Q)
Логика.ЛУ16.Выход инверт	Сигнал: Замкнутый выход с отрицанием (Q NOT)
Логика.ЛУ17.Элем вых	Сигнал: Выход логического шлюза
Логика.ЛУ17.Таймер вых	Сигнал: Выход таймера
Логика.ЛУ17.Выход	Сигнал: Замкнутый выход (Q)
Логика.ЛУ17.Выход инверт	Сигнал: Замкнутый выход с отрицанием (Q NOT)
Логика.ЛУ18.Элем вых	Сигнал: Выход логического шлюза
Логика.ЛУ18.Таймер вых	Сигнал: Выход таймера

<i>Имя</i>	<i>Описание</i>
Логика.ЛУ18.Выход	Сигнал: Замкнутый выход (Q)
Логика.ЛУ18.Выход инверт	Сигнал: Замкнутый выход с отрицанием (Q NOT)
Логика.ЛУ19.Элем вых	Сигнал: Выход логического шлюза
Логика.ЛУ19.Таймер вых	Сигнал: Выход таймера
Логика.ЛУ19.Выход	Сигнал: Замкнутый выход (Q)
Логика.ЛУ19.Выход инверт	Сигнал: Замкнутый выход с отрицанием (Q NOT)
Логика.ЛУ20.Элем вых	Сигнал: Выход логического шлюза
Логика.ЛУ20.Таймер вых	Сигнал: Выход таймера
Логика.ЛУ20.Выход	Сигнал: Замкнутый выход (Q)
Логика.ЛУ20.Выход инверт	Сигнал: Замкнутый выход с отрицанием (Q NOT)
Логика.ЛУ21.Элем вых	Сигнал: Выход логического шлюза
Логика.ЛУ21.Таймер вых	Сигнал: Выход таймера
Логика.ЛУ21.Выход	Сигнал: Замкнутый выход (Q)
Логика.ЛУ21.Выход инверт	Сигнал: Замкнутый выход с отрицанием (Q NOT)
Логика.ЛУ22.Элем вых	Сигнал: Выход логического шлюза
Логика.ЛУ22.Таймер вых	Сигнал: Выход таймера
Логика.ЛУ22.Выход	Сигнал: Замкнутый выход (Q)
Логика.ЛУ22.Выход инверт	Сигнал: Замкнутый выход с отрицанием (Q NOT)
Логика.ЛУ23.Элем вых	Сигнал: Выход логического шлюза
Логика.ЛУ23.Таймер вых	Сигнал: Выход таймера
Логика.ЛУ23.Выход	Сигнал: Замкнутый выход (Q)
Логика.ЛУ23.Выход инверт	Сигнал: Замкнутый выход с отрицанием (Q NOT)
Логика.ЛУ24.Элем вых	Сигнал: Выход логического шлюза
Логика.ЛУ24.Таймер вых	Сигнал: Выход таймера
Логика.ЛУ24.Выход	Сигнал: Замкнутый выход (Q)
Логика.ЛУ24.Выход инверт	Сигнал: Замкнутый выход с отрицанием (Q NOT)
Логика.ЛУ25.Элем вых	Сигнал: Выход логического шлюза
Логика.ЛУ25.Таймер вых	Сигнал: Выход таймера
Логика.ЛУ25.Выход	Сигнал: Замкнутый выход (Q)
Логика.ЛУ25.Выход инверт	Сигнал: Замкнутый выход с отрицанием (Q NOT)

<i>Имя</i>	<i>Описание</i>
Логика.ЛУ26.Элем вых	Сигнал: Выход логического шлюза
Логика.ЛУ26.Таймер вых	Сигнал: Выход таймера
Логика.ЛУ26.Выход	Сигнал: Замкнутый выход (Q)
Логика.ЛУ26.Выход инверт	Сигнал: Замкнутый выход с отрицанием (Q NOT)
Логика.ЛУ27.Элем вых	Сигнал: Выход логического шлюза
Логика.ЛУ27.Таймер вых	Сигнал: Выход таймера
Логика.ЛУ27.Выход	Сигнал: Замкнутый выход (Q)
Логика.ЛУ27.Выход инверт	Сигнал: Замкнутый выход с отрицанием (Q NOT)
Логика.ЛУ28.Элем вых	Сигнал: Выход логического шлюза
Логика.ЛУ28.Таймер вых	Сигнал: Выход таймера
Логика.ЛУ28.Выход	Сигнал: Замкнутый выход (Q)
Логика.ЛУ28.Выход инверт	Сигнал: Замкнутый выход с отрицанием (Q NOT)
Логика.ЛУ29.Элем вых	Сигнал: Выход логического шлюза
Логика.ЛУ29.Таймер вых	Сигнал: Выход таймера
Логика.ЛУ29.Выход	Сигнал: Замкнутый выход (Q)
Логика.ЛУ29.Выход инверт	Сигнал: Замкнутый выход с отрицанием (Q NOT)
Логика.ЛУ30.Элем вых	Сигнал: Выход логического шлюза
Логика.ЛУ30.Таймер вых	Сигнал: Выход таймера
Логика.ЛУ30.Выход	Сигнал: Замкнутый выход (Q)
Логика.ЛУ30.Выход инверт	Сигнал: Замкнутый выход с отрицанием (Q NOT)
Логика.ЛУ31.Элем вых	Сигнал: Выход логического шлюза
Логика.ЛУ31.Таймер вых	Сигнал: Выход таймера
Логика.ЛУ31.Выход	Сигнал: Замкнутый выход (Q)
Логика.ЛУ31.Выход инверт	Сигнал: Замкнутый выход с отрицанием (Q NOT)
Логика.ЛУ32.Элем вых	Сигнал: Выход логического шлюза
Логика.ЛУ32.Таймер вых	Сигнал: Выход таймера
Логика.ЛУ32.Выход	Сигнал: Замкнутый выход (Q)
Логика.ЛУ32.Выход инверт	Сигнал: Замкнутый выход с отрицанием (Q NOT)
Логика.ЛУ33.Элем вых	Сигнал: Выход логического шлюза
Логика.ЛУ33.Таймер вых	Сигнал: Выход таймера

<i>Имя</i>	<i>Описание</i>
Логика.ЛУ33.Выход	Сигнал: Замкнутый выход (Q)
Логика.ЛУ33.Выход инверт	Сигнал: Замкнутый выход с отрицанием (Q NOT)
Логика.ЛУ34.Элем вых	Сигнал: Выход логического шлюза
Логика.ЛУ34.Таймер вых	Сигнал: Выход таймера
Логика.ЛУ34.Выход	Сигнал: Замкнутый выход (Q)
Логика.ЛУ34.Выход инверт	Сигнал: Замкнутый выход с отрицанием (Q NOT)
Логика.ЛУ35.Элем вых	Сигнал: Выход логического шлюза
Логика.ЛУ35.Таймер вых	Сигнал: Выход таймера
Логика.ЛУ35.Выход	Сигнал: Замкнутый выход (Q)
Логика.ЛУ35.Выход инверт	Сигнал: Замкнутый выход с отрицанием (Q NOT)
Логика.ЛУ36.Элем вых	Сигнал: Выход логического шлюза
Логика.ЛУ36.Таймер вых	Сигнал: Выход таймера
Логика.ЛУ36.Выход	Сигнал: Замкнутый выход (Q)
Логика.ЛУ36.Выход инверт	Сигнал: Замкнутый выход с отрицанием (Q NOT)
Логика.ЛУ37.Элем вых	Сигнал: Выход логического шлюза
Логика.ЛУ37.Таймер вых	Сигнал: Выход таймера
Логика.ЛУ37.Выход	Сигнал: Замкнутый выход (Q)
Логика.ЛУ37.Выход инверт	Сигнал: Замкнутый выход с отрицанием (Q NOT)
Логика.ЛУ38.Элем вых	Сигнал: Выход логического шлюза
Логика.ЛУ38.Таймер вых	Сигнал: Выход таймера
Логика.ЛУ38.Выход	Сигнал: Замкнутый выход (Q)
Логика.ЛУ38.Выход инверт	Сигнал: Замкнутый выход с отрицанием (Q NOT)
Логика.ЛУ39.Элем вых	Сигнал: Выход логического шлюза
Логика.ЛУ39.Таймер вых	Сигнал: Выход таймера
Логика.ЛУ39.Выход	Сигнал: Замкнутый выход (Q)
Логика.ЛУ39.Выход инверт	Сигнал: Замкнутый выход с отрицанием (Q NOT)
Логика.ЛУ40.Элем вых	Сигнал: Выход логического шлюза
Логика.ЛУ40.Таймер вых	Сигнал: Выход таймера
Логика.ЛУ40.Выход	Сигнал: Замкнутый выход (Q)
Логика.ЛУ40.Выход инверт	Сигнал: Замкнутый выход с отрицанием (Q NOT)

<i>Имя</i>	<i>Описание</i>
Логика.ЛУ41.Элем вых	Сигнал: Выход логического шлюза
Логика.ЛУ41.Таймер вых	Сигнал: Выход таймера
Логика.ЛУ41.Выход	Сигнал: Замкнутый выход (Q)
Логика.ЛУ41.Выход инверт	Сигнал: Замкнутый выход с отрицанием (Q NOT)
Логика.ЛУ42.Элем вых	Сигнал: Выход логического шлюза
Логика.ЛУ42.Таймер вых	Сигнал: Выход таймера
Логика.ЛУ42.Выход	Сигнал: Замкнутый выход (Q)
Логика.ЛУ42.Выход инверт	Сигнал: Замкнутый выход с отрицанием (Q NOT)
Логика.ЛУ43.Элем вых	Сигнал: Выход логического шлюза
Логика.ЛУ43.Таймер вых	Сигнал: Выход таймера
Логика.ЛУ43.Выход	Сигнал: Замкнутый выход (Q)
Логика.ЛУ43.Выход инверт	Сигнал: Замкнутый выход с отрицанием (Q NOT)
Логика.ЛУ44.Элем вых	Сигнал: Выход логического шлюза
Логика.ЛУ44.Таймер вых	Сигнал: Выход таймера
Логика.ЛУ44.Выход	Сигнал: Замкнутый выход (Q)
Логика.ЛУ44.Выход инверт	Сигнал: Замкнутый выход с отрицанием (Q NOT)
Логика.ЛУ45.Элем вых	Сигнал: Выход логического шлюза
Логика.ЛУ45.Таймер вых	Сигнал: Выход таймера
Логика.ЛУ45.Выход	Сигнал: Замкнутый выход (Q)
Логика.ЛУ45.Выход инверт	Сигнал: Замкнутый выход с отрицанием (Q NOT)
Логика.ЛУ46.Элем вых	Сигнал: Выход логического шлюза
Логика.ЛУ46.Таймер вых	Сигнал: Выход таймера
Логика.ЛУ46.Выход	Сигнал: Замкнутый выход (Q)
Логика.ЛУ46.Выход инверт	Сигнал: Замкнутый выход с отрицанием (Q NOT)
Логика.ЛУ47.Элем вых	Сигнал: Выход логического шлюза
Логика.ЛУ47.Таймер вых	Сигнал: Выход таймера
Логика.ЛУ47.Выход	Сигнал: Замкнутый выход (Q)
Логика.ЛУ47.Выход инверт	Сигнал: Замкнутый выход с отрицанием (Q NOT)
Логика.ЛУ48.Элем вых	Сигнал: Выход логического шлюза
Логика.ЛУ48.Таймер вых	Сигнал: Выход таймера

<i>Имя</i>	<i>Описание</i>
Логика.ЛУ48.Выход	Сигнал: Замкнутый выход (Q)
Логика.ЛУ48.Выход инверт	Сигнал: Замкнутый выход с отрицанием (Q NOT)
Логика.ЛУ49.Элем вых	Сигнал: Выход логического шлюза
Логика.ЛУ49.Таймер вых	Сигнал: Выход таймера
Логика.ЛУ49.Выход	Сигнал: Замкнутый выход (Q)
Логика.ЛУ49.Выход инверт	Сигнал: Замкнутый выход с отрицанием (Q NOT)
Логика.ЛУ50.Элем вых	Сигнал: Выход логического шлюза
Логика.ЛУ50.Таймер вых	Сигнал: Выход таймера
Логика.ЛУ50.Выход	Сигнал: Замкнутый выход (Q)
Логика.ЛУ50.Выход инверт	Сигнал: Замкнутый выход с отрицанием (Q NOT)
Логика.ЛУ51.Элем вых	Сигнал: Выход логического шлюза
Логика.ЛУ51.Таймер вых	Сигнал: Выход таймера
Логика.ЛУ51.Выход	Сигнал: Замкнутый выход (Q)
Логика.ЛУ51.Выход инверт	Сигнал: Замкнутый выход с отрицанием (Q NOT)
Логика.ЛУ52.Элем вых	Сигнал: Выход логического шлюза
Логика.ЛУ52.Таймер вых	Сигнал: Выход таймера
Логика.ЛУ52.Выход	Сигнал: Замкнутый выход (Q)
Логика.ЛУ52.Выход инверт	Сигнал: Замкнутый выход с отрицанием (Q NOT)
Логика.ЛУ53.Элем вых	Сигнал: Выход логического шлюза
Логика.ЛУ53.Таймер вых	Сигнал: Выход таймера
Логика.ЛУ53.Выход	Сигнал: Замкнутый выход (Q)
Логика.ЛУ53.Выход инверт	Сигнал: Замкнутый выход с отрицанием (Q NOT)
Логика.ЛУ54.Элем вых	Сигнал: Выход логического шлюза
Логика.ЛУ54.Таймер вых	Сигнал: Выход таймера
Логика.ЛУ54.Выход	Сигнал: Замкнутый выход (Q)
Логика.ЛУ54.Выход инверт	Сигнал: Замкнутый выход с отрицанием (Q NOT)
Логика.ЛУ55.Элем вых	Сигнал: Выход логического шлюза
Логика.ЛУ55.Таймер вых	Сигнал: Выход таймера
Логика.ЛУ55.Выход	Сигнал: Замкнутый выход (Q)
Логика.ЛУ55.Выход инверт	Сигнал: Замкнутый выход с отрицанием (Q NOT)

<i>Имя</i>	<i>Описание</i>
Логика.ЛУ56.Элем вых	Сигнал: Выход логического шлюза
Логика.ЛУ56.Таймер вых	Сигнал: Выход таймера
Логика.ЛУ56.Выход	Сигнал: Замкнутый выход (Q)
Логика.ЛУ56.Выход инверт	Сигнал: Замкнутый выход с отрицанием (Q NOT)
Логика.ЛУ57.Элем вых	Сигнал: Выход логического шлюза
Логика.ЛУ57.Таймер вых	Сигнал: Выход таймера
Логика.ЛУ57.Выход	Сигнал: Замкнутый выход (Q)
Логика.ЛУ57.Выход инверт	Сигнал: Замкнутый выход с отрицанием (Q NOT)
Логика.ЛУ58.Элем вых	Сигнал: Выход логического шлюза
Логика.ЛУ58.Таймер вых	Сигнал: Выход таймера
Логика.ЛУ58.Выход	Сигнал: Замкнутый выход (Q)
Логика.ЛУ58.Выход инверт	Сигнал: Замкнутый выход с отрицанием (Q NOT)
Логика.ЛУ59.Элем вых	Сигнал: Выход логического шлюза
Логика.ЛУ59.Таймер вых	Сигнал: Выход таймера
Логика.ЛУ59.Выход	Сигнал: Замкнутый выход (Q)
Логика.ЛУ59.Выход инверт	Сигнал: Замкнутый выход с отрицанием (Q NOT)
Логика.ЛУ60.Элем вых	Сигнал: Выход логического шлюза
Логика.ЛУ60.Таймер вых	Сигнал: Выход таймера
Логика.ЛУ60.Выход	Сигнал: Замкнутый выход (Q)
Логика.ЛУ60.Выход инверт	Сигнал: Замкнутый выход с отрицанием (Q NOT)
Логика.ЛУ61.Элем вых	Сигнал: Выход логического шлюза
Логика.ЛУ61.Таймер вых	Сигнал: Выход таймера
Логика.ЛУ61.Выход	Сигнал: Замкнутый выход (Q)
Логика.ЛУ61.Выход инверт	Сигнал: Замкнутый выход с отрицанием (Q NOT)
Логика.ЛУ62.Элем вых	Сигнал: Выход логического шлюза
Логика.ЛУ62.Таймер вых	Сигнал: Выход таймера
Логика.ЛУ62.Выход	Сигнал: Замкнутый выход (Q)
Логика.ЛУ62.Выход инверт	Сигнал: Замкнутый выход с отрицанием (Q NOT)
Логика.ЛУ63.Элем вых	Сигнал: Выход логического шлюза
Логика.ЛУ63.Таймер вых	Сигнал: Выход таймера

<i>Имя</i>	<i>Описание</i>
Логика.ЛУ63.Выход	Сигнал: Замкнутый выход (Q)
Логика.ЛУ63.Выход инверт	Сигнал: Замкнутый выход с отрицанием (Q NOT)
Логика.ЛУ64.Элем вых	Сигнал: Выход логического шлюза
Логика.ЛУ64.Таймер вых	Сигнал: Выход таймера
Логика.ЛУ64.Выход	Сигнал: Замкнутый выход (Q)
Логика.ЛУ64.Выход инверт	Сигнал: Замкнутый выход с отрицанием (Q NOT)
Логика.ЛУ65.Элем вых	Сигнал: Выход логического шлюза
Логика.ЛУ65.Таймер вых	Сигнал: Выход таймера
Логика.ЛУ65.Выход	Сигнал: Замкнутый выход (Q)
Логика.ЛУ65.Выход инверт	Сигнал: Замкнутый выход с отрицанием (Q NOT)
Логика.ЛУ66.Элем вых	Сигнал: Выход логического шлюза
Логика.ЛУ66.Таймер вых	Сигнал: Выход таймера
Логика.ЛУ66.Выход	Сигнал: Замкнутый выход (Q)
Логика.ЛУ66.Выход инверт	Сигнал: Замкнутый выход с отрицанием (Q NOT)
Логика.ЛУ67.Элем вых	Сигнал: Выход логического шлюза
Логика.ЛУ67.Таймер вых	Сигнал: Выход таймера
Логика.ЛУ67.Выход	Сигнал: Замкнутый выход (Q)
Логика.ЛУ67.Выход инверт	Сигнал: Замкнутый выход с отрицанием (Q NOT)
Логика.ЛУ68.Элем вых	Сигнал: Выход логического шлюза
Логика.ЛУ68.Таймер вых	Сигнал: Выход таймера
Логика.ЛУ68.Выход	Сигнал: Замкнутый выход (Q)
Логика.ЛУ68.Выход инверт	Сигнал: Замкнутый выход с отрицанием (Q NOT)
Логика.ЛУ69.Элем вых	Сигнал: Выход логического шлюза
Логика.ЛУ69.Таймер вых	Сигнал: Выход таймера
Логика.ЛУ69.Выход	Сигнал: Замкнутый выход (Q)
Логика.ЛУ69.Выход инверт	Сигнал: Замкнутый выход с отрицанием (Q NOT)
Логика.ЛУ70.Элем вых	Сигнал: Выход логического шлюза
Логика.ЛУ70.Таймер вых	Сигнал: Выход таймера
Логика.ЛУ70.Выход	Сигнал: Замкнутый выход (Q)
Логика.ЛУ70.Выход инверт	Сигнал: Замкнутый выход с отрицанием (Q NOT)

<i>Имя</i>	<i>Описание</i>
Логика.ЛУ71.Элем вых	Сигнал: Выход логического шлюза
Логика.ЛУ71.Таймер вых	Сигнал: Выход таймера
Логика.ЛУ71.Выход	Сигнал: Замкнутый выход (Q)
Логика.ЛУ71.Выход инверт	Сигнал: Замкнутый выход с отрицанием (Q NOT)
Логика.ЛУ72.Элем вых	Сигнал: Выход логического шлюза
Логика.ЛУ72.Таймер вых	Сигнал: Выход таймера
Логика.ЛУ72.Выход	Сигнал: Замкнутый выход (Q)
Логика.ЛУ72.Выход инверт	Сигнал: Замкнутый выход с отрицанием (Q NOT)
Логика.ЛУ73.Элем вых	Сигнал: Выход логического шлюза
Логика.ЛУ73.Таймер вых	Сигнал: Выход таймера
Логика.ЛУ73.Выход	Сигнал: Замкнутый выход (Q)
Логика.ЛУ73.Выход инверт	Сигнал: Замкнутый выход с отрицанием (Q NOT)
Логика.ЛУ74.Элем вых	Сигнал: Выход логического шлюза
Логика.ЛУ74.Таймер вых	Сигнал: Выход таймера
Логика.ЛУ74.Выход	Сигнал: Замкнутый выход (Q)
Логика.ЛУ74.Выход инверт	Сигнал: Замкнутый выход с отрицанием (Q NOT)
Логика.ЛУ75.Элем вых	Сигнал: Выход логического шлюза
Логика.ЛУ75.Таймер вых	Сигнал: Выход таймера
Логика.ЛУ75.Выход	Сигнал: Замкнутый выход (Q)
Логика.ЛУ75.Выход инверт	Сигнал: Замкнутый выход с отрицанием (Q NOT)
Логика.ЛУ76.Элем вых	Сигнал: Выход логического шлюза
Логика.ЛУ76.Таймер вых	Сигнал: Выход таймера
Логика.ЛУ76.Выход	Сигнал: Замкнутый выход (Q)
Логика.ЛУ76.Выход инверт	Сигнал: Замкнутый выход с отрицанием (Q NOT)
Логика.ЛУ77.Элем вых	Сигнал: Выход логического шлюза
Логика.ЛУ77.Таймер вых	Сигнал: Выход таймера
Логика.ЛУ77.Выход	Сигнал: Замкнутый выход (Q)
Логика.ЛУ77.Выход инверт	Сигнал: Замкнутый выход с отрицанием (Q NOT)
Логика.ЛУ78.Элем вых	Сигнал: Выход логического шлюза
Логика.ЛУ78.Таймер вых	Сигнал: Выход таймера

<i>Имя</i>	<i>Описание</i>
Логика.ЛУ78.Выход	Сигнал: Замкнутый выход (Q)
Логика.ЛУ78.Выход инверт	Сигнал: Замкнутый выход с отрицанием (Q NOT)
Логика.ЛУ79.Элем вых	Сигнал: Выход логического шлюза
Логика.ЛУ79.Таймер вых	Сигнал: Выход таймера
Логика.ЛУ79.Выход	Сигнал: Замкнутый выход (Q)
Логика.ЛУ79.Выход инверт	Сигнал: Замкнутый выход с отрицанием (Q NOT)
Логика.ЛУ80.Элем вых	Сигнал: Выход логического шлюза
Логика.ЛУ80.Таймер вых	Сигнал: Выход таймера
Логика.ЛУ80.Выход	Сигнал: Замкнутый выход (Q)
Логика.ЛУ80.Выход инверт	Сигнал: Замкнутый выход с отрицанием (Q NOT)

Технические характеристики

Технические характеристики часов реального времени

Разрешение:	1 мс
Погрешность:	< 1 минут / месяц (+20°C [68°F]) < ±1 мс при синхронизации через IRIG-B

Допуски синхронизации времени

Точность различных протоколов синхронизации времени отличается:

Используемый протокол	Отклонение времени в месяц	Отклонение от времязадающего генератора
Без синхронизации времени	<1 мин (при +20 °C)	Отклонение времени
IRIG-B	Зависит от временного отклонения времязадающего генератора	<±1 мс
SNTP	Зависит от временного отклонения времязадающего генератора	<±1 мс, если состояние сетевого подключения ХОРОШЕЕ (см. рабочее состояние SNTP)
IEC60870-5-103	Зависит от временного отклонения времязадающего генератора	<±1 мс
Modbus TCP	Зависит от временного отклонения времязадающего генератора	Зависит от сетевой нагрузки
Modbus RTU	Зависит от временного отклонения времязадающего генератора	<±1 мс
DNP3 TCP	Зависит от временного отклонения времязадающего генератора	Зависит от сетевой нагрузки
DNP3 UDP	Зависит от временного отклонения времязадающего генератора	Зависит от сетевой нагрузки
DNP3 RTU	Зависит от временного отклонения времязадающего генератора	<±1 мс

Технические характеристики собираемых значений измерений Измерение фазового тока и тока утечки на землю

Диапазон частот:	50/60 Гц±10 %
Точность:	класс 0,5
Погрешность амплитуды при $I < I_n$:	±0,5% номинального тока ^{*3)}
Погрешность амплитуды при $I < I_n$:	±0,5% измеренного тока ^{*3)}
Погрешность амплитуды при $I < I_n$:	±1,0% измеренного тока ^{*3)}
Гармоника:	До 20%, 3-я гармоника ±2% До 20%, 5-я гармоника ±2%
Частотное воздействие:	< ±2% / Гц в диапазоне ±10% для параметризованной номинальной частоты
Температурное воздействие:	< ±1% в диапазоне от 0°C до +60°C (+32°F до +140°F)

*3) Для малых токов утечки на землю, точность не зависит от номинального значения, но приводится для значения 100 мА (при $I_n = 1$ А) соответственно. 500 мА (при $I_n = 5$ А)

Точность защитных элементов

NOTICE

Задержка отключения представляет собой время между подачей аварийного сигнала и отключением.

Точность рабочего времени представляет собой время между записью отказа и срабатыванием защитного элемента.

Эталонные условия для всех защитных элементов: синусоида, при номинальной частоте, ОГИ < 1%
Метод измерений: первичный

Элементы защиты от максимального тока:: I[x]	Точность
I>	±1,5% от установочного значения или ±1% I _n
Коэффициент падения	97% или 0,5% I _n
t	DEFT ± 1 % или ± 10 мс
Время срабатывания При проверке тока >= 2-разовое значение срабатывания	< 36 мс
Время размыкания	< 55 мс
t-хар	±5% (в соответствии с выбранной кривой)
T-сброс (режим сброса = t-выд.)	± 1 % или ± 10 мс

Элементы защиты от максимального тока:: I[x] при выбранном методе измерений = I₂ (Ток отрицательной последовательности чередования фаз)	Точность
I>	±2% от установочного значения или ±1% I _n
Коэффициент падения	97% или 0,5% I _n
t	DEFT ± 1 % или ± 10 мс
Время срабатывания При проверке тока >= 2-разовое значение срабатывания	< 60 мс
Время размыкания	< 45 мс

Элементы токов замыкания: IG[x]	Точность ^{*3)}
IG>	±1,5% от установочного значения или ±1% I _n
Коэффициент падения	97 % или 0,5 % x I _n
t	DEFT ± 1 % или ± 10 мс
Время срабатывания Начиная с тока IG, превышающего значение 1,2 x IG>	< 45 мс
Время размыкания	< 55 мс
t-хар	±5% (в соответствии с выбранной кривой)
T-сброс (режим сброса = t-выд.)	± 1 % или ± 10 мс

*3) Для малых токов утечки на землю, точность не зависит от номинального значения, но приводится для значения 100 мА (при I_n = 1 А) соответственно 500 мА (при I_n = 5 А).

Защита двигателя:	Точность
Декларация остановки	< 50 мс
Ток периода времени должен упасть ниже ТОСТ	±1,5% от установочного значения или 1% I _n
Защита блокировки подкрутки	±1 сек.
Время блокировки для подкрутки	
ИМП тайм	±1 сек.
Время между повторяющимися пусками.	
Сброс пусков в час	±1 мин.
Таймер сбросов пусков в час с момента самого раннего события пуска.	

Тепловая модель: ТепМод	Точность
Устав откл.	±2%
Задержка отключения	±1% или ±10 мс
Уставка тревоги	±2%
Задержка аварийного сигнала	±1% или ±10 мс

Защита при блокировке/клине КЛИН [x]	Точность
Сраб	±1,5% от установочного значения или 1% I _n
Коэффициент падения	97% или 0,5% I _n
t	DEFT ± 1 % или ± 10 мс
Время срабатывания	< 35 мс
Начиная с тока I, превышающего значение 1,1 x I>	
Время размыкания	< 45 мс

Защита от недостаточной нагрузки: I < [x]	Точность
Уставка	±1,5% от установочного значения или 1% I _n
Коэффициент падения	103% или 0,5% x I _n
t	DEFT ±1% или ±10 мс
Время срабатывания	< 50 мс
Начиная с I, ниже чем 0,9 x установочное значение	
Время размыкания	< 50 мс

Механическая разгрузка: МРЗ	Точность
Порог срабат.	±1,5% от установочного значения или 1% I _n
Выдержка времени на срабатывание	DEFT ± 1 % или ± 10 мс
Порог падения	±1,5% от установочного значения или 1% I _n
Выдержка времени на падение	DEFT ± 1 % или ± 10 мс

Таймеры выдержки пуска	Точность
Задержка пуска (общие таймеры)	±1% или ±10 мс
Время срабатывания для ИОС, МТЗ, КЛИН	< 35 мс
для пониженной нагрузки, Групповые 1–5	< 60 мс

Защита ТДС: ТДС/УТДС	Точность
Устав откл.	±1°C (1,8°F)
Уставка тревоги	±1°C (1,8°F)
t-выд. тревоги	DEFT ± 1 % или ± 10 мс
Сброс гистерезиса	-2°C (-3,6°F) порогового значения ±1°C (1,8°F)

Несимметричный ток: I2 > [x]	Точность *1)
I2>	±2% от установочного значения или ±1% In
Коэффициент падения %(I2/I1)	97% или 0,5% x In
t	DEFT ±1% или ±10 мс
Время срабатывания	< 70 мс
Время размыкания	< 50 мс
K	±5 % ИНВ
t-охл.	±5 % ИНВ

*1) Ток отрицательной последовательности I2 должен быть $\geq 0,01 \times I_n$, I1 должен быть $\geq 0,1 \times I_n$.

Устройство резервирования отказов выключателя: УРОВ	Точность
I-УРОВ>	±1,5% от установочного значения или 1 % In
t-УРОВ	±1% или ±10 мс
Время срабатывания Начиная с тока I, превышающего значение 1,3 x I- CBF >	< 40 мс
Время размыкания	< 40 мс

Контроль цепи отключения: КЦО	Точность
t-КЦО	±1% или ±10 мс

Контроль трансформатора тока: КТТ	Точность
ΔI	±2% от установочного значения или ±1,5 % In
Коэффициент падения	94%
Выд_ав_сигн_	±1% или ±10 мс

История редакций

В данной главе приведен полный перечень изменений, начиная с версии 3.0. Для получения информации об изменениях в версиях 2.x обращайтесь в компанию Woodward Kempen GmbH.

ПРИМЕЧАНИЕ

Все оборудование и программное обеспечение версий 3.x обратно совместимо друг с другом. Для получения дополнительной информации обращайтесь в службу поддержки компании Woodward Kempen GmbH.

ПРИМЕЧАНИЕ

*Актуальная документация
Последняя редакция настоящего технического руководства и
обновленный список исправлений
доступны на веб-сайте Woodward Kempen GmbH.*

Версия: 3.4

- Дата: 1 октября 2017 г.
- Редакция: С

Оборудование

- Добавлена металлическая заглушка к разъемам LC для Ethernet / TCP/IP через оптоволоконный кабель. Поскольку заглушка повышает уровень невосприимчивости к электростатическим разрядам и ЭМС, рекомендуется устанавливать ее после подключения разъемов LC.
- Доступен новый тип связи «Т»:
RS485 (IEC 60870-5-103, MODBUS RTU, DNP3.0 RTU) + RJ45 Ethernet 100 Мбит/с (IEC 61850, Modbus TCP, DNP3.0 TCP/UDP)

Программное обеспечение

- Микропрограммное обеспечение устройства теперь доступно на румынском языке.
- При подключении MRM4 к *Smart view* начиная с версии 4.50 при выполнении синхронизации даты автоматически учитывается, что настройки часового пояса для ПК и MRM4 могут различаться.

Связь

В меню [Параметры устройства/ИЧМ/Безопасность] теперь доступны следующие параметры:

- «*Smart View через Eth*» – включение и отключение доступа к Smart view через Ethernet.
- «*Smart view через USB*» – включение и отключение доступа к Smart view через интерфейс USB.

IEC60870-5-103

Данный протокол связи теперь поддерживает блокировку передачи в направлении мониторинга и режим тестирования.

Параметры устройства

Диалоговое окно «Сброс», вызываемое нажатием кнопки «С» при холодном пуске, адаптировано в соответствии с новыми запросами, связанными с безопасностью: теперь доступен новый параметр настройки «*Параметры сброса*», с помощью которого можно удалить параметры из диалогового окна «Сброс».

Максимальный ток – $I[n]$, $IG[n]$

Все характеристики инверсного времени ANSI и IEC теперь обладают предельным временем в соответствии с IEC 60255-151.

Добавлена новая характеристика инверсного времени – RINV.

Самодиагностика

В меню [Работа/Самодиагностика/Сообщения] теперь можно получить доступ к внутренним сообщениям устройства (в частности, сообщениям об ошибках).

Все возникающие здесь сообщения описываются в отдельном документе – «Руководство по отладке HighPROTEC» (DOK-HB-TS).

Контроль

MRM4 контролирует последовательность фаз и сравнивает ее со значением параметра «*Последовательность фаз*», настроенного в меню [Параметры участка/Общие настройки], (то есть АСВ или АВС).

В меню [Работа/Отображение состояния/Контроль/Последовательность фаз] имеется специальный сигнал для каждого ТТ и ТН, который задается как активный, если в ходе проверки соответствующего ТТ/ТН обнаруживается различие между фактической последовательностью фаз и настройкой в меню [Параметры участка].

Индикаторы

Для всех индикаторов теперь имеется новый режим автоматического подтверждения: замыкание всех светодиодных индикаторов будет подтверждено (сброшено) при поступлении аварийного сигнала (с любого модуля защиты).

Автоматическое подтверждение включается следующей настройкой: [Параметры устройства/СДИ/СДИ группы А/СДИ 1...n] «*Замкнут*» = «активно, подтв. по аварийному сигналу».

Подтверждение в ручном режиме

Подтверждать СДИ, SCADA, двоичные сигналы релейных выходов и/или отложенные команды отключения можно нажатием кнопки «С» на панели. После того как будет настроено, какие элементы следует назначить для «*Подтв. кнопкой «С»*», последние будут подтверждаться простым нажатием кнопки «С» (в течение 1 секунды).

Примечание: Если возникнет необходимость подтверждения без ввода пароля, при настройке оставьте пустым поле пароля для уровня «*Prot-Lv1*».

Версия: 3.1

ПРИМЕЧАНИЕ

Эта версия не выпущена!

- Дата: 6 марта 2017 г.

Оборудование

Нет изменений.

Программное обеспечение

Повторное подключение – Повт. подкл.[п]

Модуль повторного подключения усовершенствован в соответствии с VDE-AR-N 4120.

- Теперь можно выбрать условие запуска в меню «Повт. подкл.» . Повторное подключение. Усл. выпуска (варианты: «Разъед U внутр», «Uвн разъед. ОТП» или оба).
- Метод измерения теперь можно выбрать в меню «Повт. подкл.». Метод измерения (варианты: «Фундаментальный», «Истинное СКЗ», «Vavg»).

SCADA

Были добавлены точки данных для второго экземпляра модуля повторного включения.

TCP

Исправление ошибок

- Устранена проблема связи PPP/TCP.

Версия: 3.0.b

- Дата: 20 февраля 2016 г.
- Редакция: В

Оборудование

Нет изменений.

Программное обеспечение

Усовершенствован процесс самопроверки.

Максимальный ток – I[n]

Исправление ошибок

- В сверхтоковом модуле устранена проблема инициализации. В случае характеристик режима измерений I2 и ДБП эта проблема может быть вызвана ложным срабатыванием или выключением после запуска.

Сис

Исправление ошибок

- При определенных обстоятельствах имела вероятность непреднамеренного «теплого» перезапуска.

SCADA/Modbus

Исправление ошибок

- Протокол Modbus неверно считывал время системы.

Самодиагностика

Исправление ошибок

- Неверно работала система предупреждений, связанных с мониторингом внутренней температуры.

Версия: 3.0

- Дата: 1 октября 2015 г.
- Редакция: В

Оборудование

- Новая передняя панель темно-серого цвета заменила синий корпус, который использовался во всех версиях **2.x**.
- Новая передняя панель оснащена интерфейсом USB для связи с операционным программным обеспечением *Smart View* (этот интерфейс заменил последовательный интерфейс версий **2.x**).
- Доступен новый тип связи «I»:
RS485 (IEC 60870-5-103, MODBUS RTU, DNP3.0 RTU) + RJ45 Ethernet 100 Мбит/с (Modbus TCP, DNP3.0 TCP/UDP)
- Появилась возможность заказа «конформного покрытия».
- Символы -2 в коде типа означают обновление до основной версии с 2.x до 3.x.

Программное обеспечение

Микропрограммное обеспечение устройства теперь доступно и на испанском языке.

В меню и дисплей внесены различные незначительные изменения, проведена реструктуризация.

Защита

Причина отключения указывается непосредственно на дисплее.

Работа при пониженном напряжении – РПН

Добавлен второй элемент РПН.

Падение потенциала – ППот

Функцию обнаружения обесточенной шины теперь можно настраивать.

Назначение выключателя – опциональная функция (если выключатель не назначен, то позиция игнорируется).

Функция общей блокировки ИОС удалена.

Пороговое значение тока нагрузки – ППот. Значение «I<» может быть задано в диапазоне от 0,5 до 4 In.

Q->&U</Повт. подкл.

Модуль повторного включения разделен и стал независимым модулем.

Функции отключения в модуле повторного включения теперь распространены на все команды отключения.

Модуль температурной защиты – ТДС

Появилась возможность выбора команды выключения.

Ускорение при включении на короткое замыкание – модуль – УЗВВ

Функция УЗВВ удалена.

SCADA

Стал доступен протокол DNP3 (с RTU/TCP/UDP).

Новые волоконно-оптические интерфейсы для SCADA.

Изменен порядок настройки (структура меню, настройки по умолчанию).

Появился новый сигнал «состояние подключения SCADA».

Связь Ethernet «Пакеты TCP Keep Alive» в соответствии с RFC 793.

Исправление ошибок

- После исключения оборудования IP-адрес, возможно, был утерян.

SCADA/IEC 61850

Новая поддержка прямого контроля.

Поддержка описаний LN через ввод DAI в файле SCD.

Усовершенствована работа с InGGIO Ind.

Увеличена скорость GOOSE-сообщений. Устранена потенциальная проблема с соотнесенными по времени GOOSE-сообщениями.

Новые логические узлы для счетчиков энергии, РПН, ВншЗащ, TCM, 47.

Новый класс LN для датчиков и мониторинга.

Обновление отчетов, когда углы становятся нулевыми или фазовые векторы превышают зону нечувствительности.

Улучшен алгоритм зоны нечувствительности.

Теперь для индикаторов устройства можно назначать аварийные сигналы IEC 61850.

Добавлен счетчик количества активных соединений «клиент-сервер».

Добавлены отсутствующие узлы для направленной мощности.

SCADA/Modbus

Добавлен параметр «Быстрый регистр состояния».

Добавлены настраиваемые регистры.

Чтение показаний аварийного осциллографа и некоторой информации об устройстве с помощью Modbus.

Повысилась стабильность работы Modbus TCP.

IEC 60870-5-103

Исправление ошибок

- Устранена проблема помех в процессе чтения.

SNTP

Запуск сети после активации средств защиты.

Исправление ошибок

- При разряженной батарее, возможно, нарушена работа SNTP.
- Настройка летнего времени по умолчанию изменена на «Воскресенье».

Подключение к интерфейсу ПК/Smart View

В Smart View R4.30 возможен обмен однолинейными схемами между устройствами, поддерживающими этот компонент.

Интерфейс пользователя поддерживает более эффективную проверку файлов IEC 61850 SCD.

Кривые характеристик теперь можно отобразить в виде графиков.

Теперь имеется редактор страниц для создания отдельных строк и страниц с информацией об устройстве.

Исправление ошибок

- После прерывания связи могли больше не приниматься сигналы с ПК.
- После прерывания загрузки модели устройства могли возникать ошибки при обработке файлов.

Моделирование работы ПК

В программное обеспечение моделирования была добавлена функция определения состояния СДИ.

Регистратор выполнения

Исправление ошибок

- Устранена проблема утечки памяти.

Аналоговый выход – Ан.выход

Исправление ошибок

- После перезапуска устройства производительность выхода устройства могла на короткое время достичь 100 %.

При обновлении устройства с версии 2.x необходимо учитывать следующие данные о настройках.

HINWEIS

- Все настройки связи необходимо определить заново. Автоматическое преобразование возможно только частично.
- Назначение VirtualOutput для связи IEC 61850 реструктурировано.
- Все настройки назначений необходимо определить заново.
- Модуль повторного включения Q->U< разделен и стал новым модулем Повт. подкл. Автоматическое преобразование невозможно.
- Режим защиты V-Prot U<(t) отменен и заменен модулем РПН.

Аббревиатуры и сокращения

В данном руководстве используются следующие аббревиатуры и сокращения.

°C	Градусы по шкале Цельсия
°F	Градусы по шкале Фаренгейта
A	Амперы
Перем. ток	Переменный ток
Пдт.	Подтверждение
И	Логический элемент (выход принимает истинное значение, если все входные сигналы имеют истинное значение)
ANSI	Американский национальный институт стандартов
ср./срд.	Среднее значение
AWG	Американский калибр проводов
СВ	Сбой выключателя
Вык/выключ.	Выключатель
Блк	Блокировка(и)
РелВых	Выходное реле (цифровые сигналы)
РелВых1	1 выходное реле
РелВых2	2 выходное реле
РелВых3	3 выходное реле
рассч.	Рассчитано
Выкл	Выключатель
УРОВ	Модуль устройства резервирования отказа выключателя
CD	Компакт-диск
Хар	Форма кривой
МСХН	Модуль сигнализации холодной нагрузки
Ком/кмд	Команда
ОВ	Общий вход
СОМ	Общий вход
Связь	Связь
Сч	Счетчик(и)
CSA	Канадская ассоциация стандартов
ТТ	Трансформатор тока
Упр.	Управление
КТТ	Контроль трансформатора тока
КТТ	Контроль трансформатора тока
д	День
Разъем D-Sub	Интерфейс связи
Пост.ток	Постоянный ток
ДБП	Характеристика определенного времени (время отключения не зависит от величины силы тока)
дельта фи	Выброс вектора
df/dt	Скорость изменения частоты
DI	Цифровой (дискретный) вход
Сч. диагн.	Диагностический счетчик(и)

Диагн.	Диагностика
DIN	Промышленный стандарт Германии
напр	Направленный
ДИНВ	Характеристика очень большой обратной зависимости времени отключения от тока
ЭМС	Электромагнитная совместимость
EN	Европейский стандарт
ош. /Ош.	Ошибка
EVTcon	Параметр определяет, является ли остаточное напряжение измеренным или расчетным.
Внеш	Внешний
ВнешТемпМасл	Внешняя температура масла
ВнБлк	Внешняя блокировка
ВншЗащ	Внешняя защита — модуль
ВншЗащ	Внешняя защита
ВнешнМгнДавл	Скачок давления
НаблВнешТемп	Контроль наружной температуры
f	Модуль защиты частоты
Фнк	Функция (включение или отключение функционала = разрешить или запретить)
FIFO	В порядке поступления
Принцип FIFO	В порядке поступления
фунд.	Фундаментальный (поверхностная волна)
g	Ускорение свободного падения (9,81 м/с ²)
GND	Заземление
ч	Час
ИЧМ	Интерфейс человек-машина (передняя часть защитного реле)
HTL	Обозначение изделия производителем
Гц	Герц
I	Степень защиты фазы от перегрузки по току
I	Ток короткого замыкания
I	Ток
I-SB	Уставка отключения
I0	Нулевой ток (симметричные компоненты)
I1	Ток прямой последовательности (симметричные компоненты)
I2	Ток обратной последовательности (симметричные компоненты)
I2>	Степень защиты от несимметричной нагрузки
I2T	Тепловая нагрузка
I4T	Тепловая нагрузка
IA	Ток фазы А
IB	Ток фазы В
IC	Ток фазы С
IC's	Обозначение изделия производителем
Id	Модуль дифференциальной защиты
IdG	Модуль дифференциальной ограниченной защиты от КЗ на землю
IdGH	Модуль ограниченной токовой защиты от КЗ на землю с высокой уставкой
IdH	Модуль дифференциальной защиты с высокой уставкой
МЭК	Международная электротехническая комиссия

IEC61850	Стандарт МЭК 61850
IEEE	Институт инженеров по электротехнике и электронике
IG	Степень защиты от токов замыкания на землю
IG	Ток замыкания на землю
IG	Ток короткого замыкания
IGном.	Номинальный ток замыкания на землю
IN1	1 гармоника
IN2	Модуль защиты по броску тока с учетом второй гармоники
IN2	2 гармоника
дюйм.	Дюймы
вкл.	Включая, включительно
InEn	Самопроизвольное включение
Инф.	Информация
Блок.	Блокировка
Зависимое	Зависимое выключение
	выключ ение
ИНВ	Характеристика обратной зависимости (время отключения рассчитывается с учетом величины силы тока)
IR	Рассчитанный ток замыкания на землю
IRIG	Вход для синхронизации времени (часы)
IRIG-B	Модуль IRIG-B
IT	Тепловая нагрузка
IX	4 измерительный вход модуля (группы сборки) измерения тока (ток замыкания на землю или ток нейтрали)
Дж	Джоуль
кг	Килограмм
кГц	Килогерц
кВ	Киловольт
кВ пост. тока или кВ DC	Напряжение постоянного тока, киловольт
I/In	Отношение тока к номинальному току.
L1/ф.А	Фаза А
L2/ф.В	Фаза В
L3/ф. С	Фаза С
фунт-дюйм.	Фунт-дюйм
СДИ	Светодиодный индикатор
ДИНВ	Характеристика длительной обратной зависимости времени отключения от тока
LoE-Z1	Защита от потери возбуждения
LoE-Z2	Защита от потери возбуждения
Логика	Логические элементы
ППот	Падение потенциала
НН	Низкое напряжение/низковольтный
LVRT/РПН	Работа при пониженном напряжении
м	Метр
мА	Миллиампер(ы)

ручн.	Ручной/вручную
макс.	Максимальная
изм	Измерено
мин.	Минимальная
мин	Минута
СИНВ	Характеристика умеренной обратной зависимости времени отключения от тока
МК	Код, используемый производителем для обозначения изделия
мм	Миллиметр
БРП	Блок распределения памяти
мс	Миллисекунда(ы)
СН	Среднее напряжение
мВА	Милливольт-амперы (мощность)
Н.З.	Не соединено
Н.Р.	Нормально разомкнутый (контакт)
НИНВ	Характеристика стандартной обратной зависимости времени отключения от тока
Нм	Ньютон-метр
№/н-р	Номер
Ном.	Номинальный
NT	Код, используемый производителем для обозначения изделия
Pr	Обратная активная мощность
Парам.	Параметр
ПК	Персональный компьютер
ПП	Печатная плата
ЗЗ	Защитное заземление
на ед.	на единицу
КМ	Коэффициент мощности, модуль
Фаз	Фаза
QGS	Модуль защиты мощности
перв.	Первичный
Защ	Модуль защиты (главный модуль)
НП1	Набор параметров 1
НП2	Набор параметров 2
НП3	Набор параметров 3
НП4	Набор параметров 4
НП	Набор параметров
ПНП	Переключатель набора параметров (переключение с одного набора параметров на другой)
Qr	Обратная реактивная мощность
Q->&U<	Направленная защита от пониженного напряжения и реактивной мощности
R	Сброс
зап.	Запись
отн.	Относительный
сбр	Сброс
Сбр_Фнк	Функция сброса
RevData	Обзорные данные
СКЗ	Среднеквадратичное значение

Сбрс	Сброс
ТДС	Модуль температурной защиты
с	Секунда
КС	Контрольный контакт (синонимы: контакт под напряжением, защитный контакт, контакт управления)
Sca	SCADA
SCADA	Модуль связи
сек	Секунда(ы)
втор	Вторичный
ГенПосл	Генератор синусоиды
Сиг	Сигнал
SNTP	Модуль SNTP
УЗВВ	Модуль ускорения защит при включении выключателя
ПускФнк	Функция пуска
Сумм	Суммирование/суммирующий
ПО	Программное обеспечение
Синхр./синх	Проверка синхронизации
Сис	Система
t	Время задержки отключения
t или t.	Время
КомОткл	Команда отключения
ТСР/IP	Протоколы связи
КЦО	Контроль цепи управления
ТепМод	Модуль тепловой модели
TI	Код, используемый производителем для обозначения изделия
КомОткл	Команда отключения
txt	Текст
UL	Компания Underwriters Laboratories
UMZ	ДБП (характеристика отключения с выдержкой определенного времени)
USB	Универсальная последовательная шина
U	Величина напряжения
V	Вольт
U/f>	Перевозбуждение
U012	Симметричные элементы: контроль прямой или обратной последовательности чередования фаз
V перем. тока	Напряжение переменного тока, вольты
V пост. тока	Напряжение постоянного тока, вольты
VDE	Verband Deutscher Elektrotechnik
VDEW	Verband der Elektrizitätswirtschaft
VE	Остаточное напряжение
VG	Величина напряжения нулевой последовательности
ВИНВ	Характеристика большой обратной зависимости времени отключения от тока
КТН	Контроль трансформатора напряжения
Вт	Ватт(ы)
WDC	Защитный контакт (контрольный контакт)
www	Всемирная компьютерная сеть

ХСТ	4 вход измерения тока (ток замыкания на землю или ток нейтрали)
XInv	Характеристика обратной зависимости

Перечень кодов ANSI

ANSI	Функции
14	Пониженная скорость
21	Дистанционная защита
21P	Дистанционная релейная защита от межфазных КЗ
24	Защита от перевозбуждения (вольт/герц)
25	Синхронизация или проверка синхронизации через 4 ^{-й} измерительный канал карты измерения напряжения
26	Температурная защита
27	Защита от понижения напряжения
27(t)	Защита от пониженного напряжения (зависит от времени)
27A	Защита от пониженного напряжения (дополнительно) через 4 ^{-й} измерительный канал карты измерения напряжения
27N	Нейтральное пониженное напряжение через 4 ^{-й} измерительный канал карты измерения напряжения
27TN	Нейтральное пониженное напряжение по третьей гармонике через 4 ^{-й} измерительный канал карты измерения напряжения
32	Защита направленной мощности
32F	Защита прямой мощности
32R	Защита обратной мощности
37	Пониженный ток/пониженная мощность
38	Температурная защита (дополнительно через интерфейс/внешний модуль)
40	Потеря возбуждения/потеря поля
46	Защита от неустановившегося тока
46G	Защита от неустановившегося тока генератора
47	Защита от несбалансированного напряжения
48	Незавершенная последовательность (контроль времени запуска)
49	Тепловая защита
49M	Тепловая защита электродвигателя
49R	Тепловая защита ротора
49S	Тепловая защита статора
50BF	Отказ выключателя
50	Перегрузка по току (мгновенное действие)
50P	Перегрузка фазы по току (мгновенное действие)
50N	Перегрузка нейтрали по току (мгновенное действие)
50Ns	Перегрузка по току нейтрали малого тока (мгновенное действие)
51	Максимальный ток
51P	Перегрузка фазы по току
51N	Перегрузка нейтрали по току
51Ns	Перегрузка по току нейтрали малого тока
51LR	Заблокированный ротор
51LRS	Запуск заблокированного ротора (во время последовательности запуска)
51C	Перегрузка по току, управляемая напряжением (через адаптивные параметры)
51Q	Перегрузка по току отрицательной последовательности чередования фаз (несколько характеристик отключения)
51V	Перегрузка по току с ограничением напряжения
55	Защита по коэффициенту мощности
56	Реле подачи возбуждения
59	Защита от избыточного напряжения
59TN	Нейтральное повышенное напряжение по третьей гармонике через 4 ^{-й} измерительный канал карты измерения напряжения

ANSI	Функции
59A	Защита от избыточного напряжения через 4-й (дополнительный) измерительный канал карты измерения напряжения
59N	Защита от избыточного напряжения на нейтрали
60FL	Контроль трансформатора напряжения
60L	Контроль трансформатора тока
64R	Защита ротора от замыкания на землю
64REF	Ограниченная защита по току замыкания на землю
66	Запусков в ч (блокировка запуска)
67	Направленное избыточное напряжение
67N	Направленное избыточное напряжение нейтрали
67Ns	Направленное избыточное напряжение нейтрали малого тока
68	Блокировка при качаниях мощности
74TC	Контроль цепи отключения
78	Несинхронное отключение
78V	Защита от скачка вектора
79	Автоматическое повторное включение
81	Защита частоты
81U	Защита от недостаточной частоты
81O	Защита от избыточной частоты
81R	ROCOF (df/dt)
86	Блокировка
87B	Дифференциальная защита шины
87G	Дифференциальная защита генератора
87GP	Дифференциальная защита фазы генератора
87GN	Дифференциальная защита заземления генератора
87L	Дифференциальная защита кабеля и линии
87M	Дифференциальная защита двигателя
87T	Дифференциальная защита трансформатора
87TP	Дифференциальная защита фазы трансформатора
87TN	Дифференциальная защита заземления трансформатора
87U	Дифференциальная защита устройства (защищенная зона включает генератор и повышающий трансформатор)
87UP	Дифференциальная защита фазы устройства (защищенная зона включает генератор и повышающий трансформатор)

Мы ценим ваше мнение о содержании наших публикаций.

Присылайте ваши предложения и замечания по адресу:
kemp.doc@woodward.com

К письму приложите номер руководства, который приведен на передней
странице его обложки.

Компания Woodward Kempen GmbH сохраняет за собой право в любой момент вносить изменения в текст настоящего документа. Информация, предоставленная компанией Woodward Kempen GmbH, считается точной и надежной. Тем не менее компания Woodward Kempen GmbH не несет ответственности за ее достоверность, за исключением специально оговоренных случаев.

Это исходный текст руководства.

© Woodward Kempen GmbH, все права защищены.



Woodward Kempen GmbH

Krefelder Weg 47 · D – 47906 Kempen (Germany)
Postfach 10 07 55 (P.O.Box) · D – 47884 Kempen (Germany)
Телефон: +49 (0) 21 52 145 1

Интернет www.woodward.com

Отдел продаж

Телефон: +49 (0) 21 52 145 331 или +49 (0) 711 789 54 510
Факс: +49 (0) 21 52 145 354 или +49 (0) 711 789 54 101
Эл. почта: SalesPGD_EUROPE@woodward.com

Обслуживание

Телефон: +49 (0) 21 52 145 600 · Телефакс: +49 (0) 21 52 145 455
Эл. почта: SupportPGD_Europe@woodward.com