

High**PROTEC**

Manual | Proteção do Motor



MRM4

Software-Version: 3.4.a

DOK-HB-MRM4-2PT

Revision: C

Portuguese

Visão-geral Funcional do MRM4

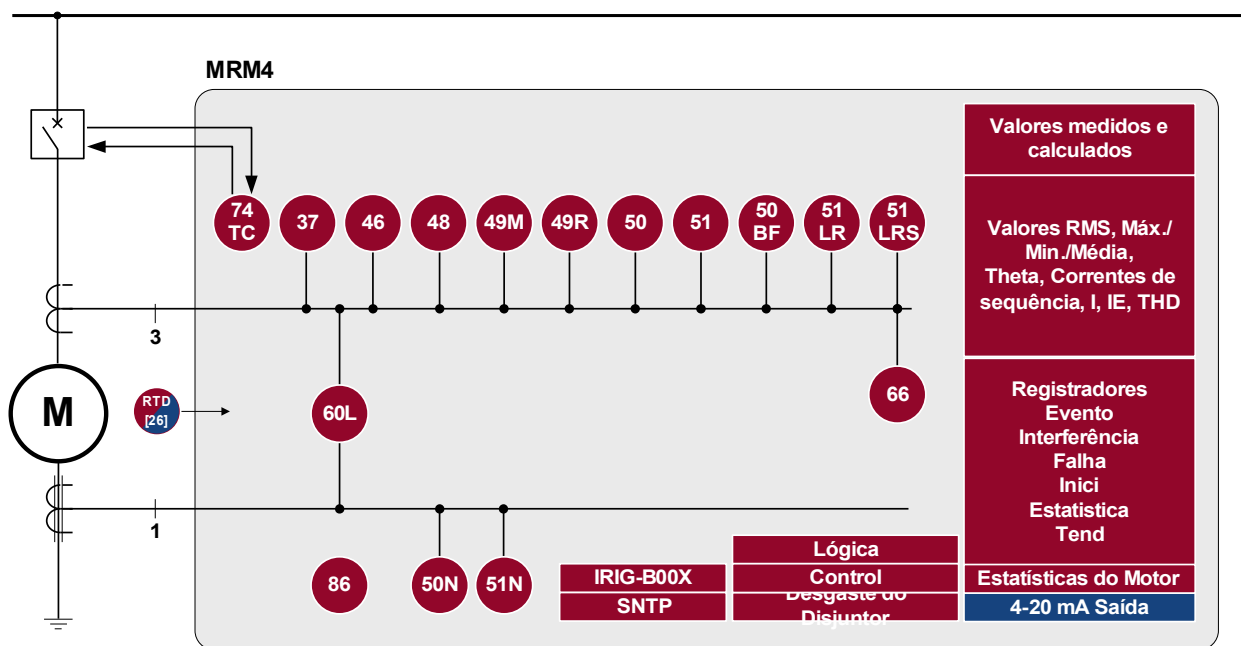

● Tipo de dispositivo: MRM4-2Bxxx
 ● Padrão
 RTD: requer caixa URTD (hardware separado)

Código de Solicitação

Proteção do Motor (Versão 2 com USB, opções avançadas de comunicação e nova placa frontal)						MRM4	-2				
Digital Entradas	Saídas de relés binárias	Entradas/saídas analógicas	Caixa de RTD	Invólucro	Tela grande						
8	6	0/0	-	B1	-					A	
4	4	0/1	✓	B1	-					B	
Variante de hardware 2											
Corrente da fase 5A/1A, Corrente do aterramento 5 A/1 A										0	
Corrente da fase 5A/1A, Corrente do aterramento sensível 5 A/1 A										1	
Compartimento e montagem											
Montagem em porta											A
Montagem de porta 19" (montagem embutida)											B
Protocolo de comunicação											
Sem protocolo											A
Modbus RTU, DNP3.0, IEC60870-5-103, RS485/terminais											B*
Modbus TCP, DNP3.0, Ethernet 100 MB/RJ45											C*
Profibus-DP, fibra óptica											D*
Profibus-DP, RS485/D-SUB											E*
Modbus RTU, IEC60870-5-103, fibra óptica											F*
Modbus RTU, IEC60870-5-103, RS485/D-SUB											G*
IEC61850, DNP3.0, Ethernet 100MB/ RJ45											H*
IEC60870-5-103, Modbus RTU, DNP3.0 RTU <i>RS485/terminais</i>											I*
Modbus TCP, DNP3.0 TCP/UDP <i>Ethernet 100 MB/RJ45</i>											
IEC61850, Modbus TCP, DNP3.0 TCP/UDP <i>Óptico Ethernet 100MB/conector duplex LC</i>											K*
Modbus TCP, DNP3.0 TCP/UDP <i>Ethernet óptico 100MB/conector duplex LC</i>											L*
<i>IEC60870-5-103, Modbus RTU, DNP3.0 RTU RS485/terminais</i>											
<i>IEC61850, Modbus TCP, DNP3.0 TCP/UDP Ethernet 100 MB/RJ45</i>											T*
Opção de ambientes rudes											
Nenhum											A
Revestimento isolante											B
Idiomas disponíveis no menu											
Versões padrão em inglês/alemão/espanhol/russo/polonês/português/francês/romeno											

* Em cada opção de comunicação, apenas um protocolo de comunicação é utilizado.
O Smart view pode ser utilizado paralelamente, através da interface de Ethernet (RJ45).

O software Smart view de parametrização e análise de interferência está incluído no fornecimento dos dispositivos HighPROTEC:

Todos os dispositivos estão equipados com a interface IRIG-B para sincronização de tempo:

Com a função de controle de 1 quadro de distribuição e uma lógica de até 80 equações.

Índice

Visão-geral Funcional do MRM4	2
Código de Solicitação	3
Índice	5
Comentários sobre o Manual	10
Informações Sobre Responsabilidade e Garantia	10
DEFINIÇÕES IMPORTANTES	11
Informação Importante	14
Escopo da Entrega	16
Armazenamento.....	17
Eliminação de resíduos.....	17
Símbolos.....	18
Convenções Gerais.....	20
Sistema de Setas de Referência de Carga.....	25
Dispositivo	26
Planejamento do dispositivo.....	26
Parâmetros de configuração do dispositivo.....	27
Instalação e Conexão	29
Três--vista lateral - 19".....	29
Vista de Três Lados - Versão com Botão de Pressão 8.....	31
Diagrama de Instalação da Versão com 8 Botões de Pressão.....	33
Grupos de Montagem.....	34
Aterramento.....	34
Legenda para Diagrama de Fiação.....	35
Slot X1: Cartão de Abastecimento de Energia com Entradas Digitais.....	37
Slot X2: Cartão de Saída de Relé.....	44
Slot X3: Entradas de Medição do Transformador de Corrente.....	49
Slot X100: Interface Ethernet.....	63
Slot X101: IRIG-B00X.....	65
Slot X103: Comunicação de Dados.....	67
Navegação - Operação	77
Controle de Menu Básico	81
Configurações de Entrada, Saída e LED	82
Configuração das Entradas Digitais.....	82
Configurações dos Relés e Saída.....	92
OR-5 X 85.....	96
OR-3AI X.....	116
Configuração das Saídas Analógicas.....	129
Configuração de LED.....	150
Segurança	155
Autorizações de Acesso (áreas de acesso).....	156
Acesso à rede.....	161
Redefinir para os padrões de fábrica, Redefinir todas as senhas.....	162
Smart View	164
Visualizador de dados	165
Valores de Medição	166
Leia os Valores de Medição.....	166
Estatísticas	172
Configuração dos valores mínimo e máximo.....	172
Configuração do cálculo do valor médio.....	173
Comandos Diretos.....	175

Parâmetros de Proteção Global do Módulo Estatístico.....	175
Estados das Entradas do Módulo Estatístico.....	177
Sinais do Módulo de Estatísticas.....	178
Contadores do Módulo Estatística.....	178
Alarm Sistema.....	182
Gerenciador de Demanda.....	182
Valores de Pico.....	185
Valores Mín. e Máx.....	185
Proteção THD.....	186
Parâmetros de Planejamento do Dispositivos para Gerenciamento de Dispositivo.....	186
Sinais do Gerenciamento de Dispositivo (Estado das Saídas).....	186
Parâmetro de Proteção Global do Gerenciamento de Demanda.....	186
Estados das Entradas do Gerenciamento de Demanda.....	188
Reconhecimento.....	189
Reconhecimento Manual.....	192
Reconhecimentos Externos.....	193
Reinicializações Manuais.....	194
Exibição de Status	195
Painel de Operação (HMI).....	196
Parâmetros Especiais do Painel.....	196
Comandos Diretos do Painel.....	196
Parâmetros de Proteção Global do Painel.....	196
Registradores.....	198
Gravador de Perturbação	198
Gravador de Falha	208
Gravador de Evento	215
Registrador de Tendências.....	217
Gravador de Partida do Motor.....	223
Gravador Estatístico.....	227
Protocolos de Comunicação.....	228
Interface SCADA.....	228
Parâmetro de TCP/IP.....	228
Modbus®.....	230
Profibus.....	254
IEC60870-5-103.....	268
Comandos diretos da IEC60870-5-103.....	272
IEC60870-5-103 Estados de entrada.....	272
IEC61850.....	274
DNP3.....	292
Sincronização de Hora.....	342
SNTP.....	350
IRIG-B00X.....	357
Parâmetros.....	363
Definições de Parâmetro.....	363
Configuração de Parâmetros no HMI.....	384
Definindo Grupos.....	389
Definindo o Travamento.....	400
Parâmetros do dispositivo.....	401
Data e Hora.....	401
Versão.....	401
Exibição de códigos de ANSI.....	401
Configurações de TCP/IP.....	402
Comandos Diretos do Módulo do Sistema.....	403

Parâmetro de Proteção Global do Sistema.....	404
Estados de Entrada de Módulo de Sistema.....	407
Sinais de Módulo de Sistema.....	408
Valores Especiais do Módulo do Sistema.....	410
Parâmetros de Campo	411
Parâmetros de Campo Gerais.....	411
Parâmetros de Campo - Relacionados à Corrente.....	412
Bloqueios.....	414
Bloqueio Permanente.....	414
Bloqueio Temporário.....	415
Para ativar ou desativar o Comando de Disparo do Módulo de Proteção.....	416
Ativar e Desativar, respectivamente, Bloquear Funções de Proteção Temporárias.....	417
Módulo: Proteção (Prot).....	419
Alarmes Gerais e Disparos Gerais.....	421
Comandos diretos do Módulo de proteção.....	426
Parâmetros de proteção global do módulo de proteção	426
Estados da entrada do módulo de proteção.....	427
Sinais do módulo de proteção (Estados de saída).....	427
Valores do módulo de proteção.....	428
Aparelho de Distribuição/Disjuntor - Gerenciador.....	430
Diagrama de única linha.....	431
Configuração de Aparelho de Distribuição.....	431
Desgaste do quadro de distribuição.....	443
Parâmetros de controle.....	451
Disjuntor de Circuito Controlado.....	454
Controle - Exemplo: Alternamento de um Disjuntor de Circuito.....	463
Elementos de Proteção.....	466
MStart - Partida do Motor e Controle [48,66].....	467
I< - Subcorrente [37].....	500
JAM [51LR].....	510
LRC - Rotor Travado durante Arranque.....	518
MLS - Eliminação de Carga Mecânica.....	519
UTC - Corrente de Disparo Final.....	526
I>> - Função IOC.....	530
I - Proteção de sobrecorrente [50, 51,51Q, 51V*].....	530
Notas Especiais sobre os Transformadores de Corrente Falha de Aterramento.....	565
IG> - Falha de Aterramento [50N/G, 51N/G].....	567
I2> e %I2/I1> – carga desequilibrada [46].....	593
Theta - Modelo Térmico [49M, 49R].....	603
ExP - Proteção Externa.....	614
Módulo de Proteção de RTD [26].....	621
URTDII módulo de Interface.....	653
Supervisão.....	663
CBF- Falha do Disjuntor [50BF*/62BF].....	663
TCS - Supervisão de Circuito de Disparo [74TC].....	688
STC - Supervisão do Transformador de Corrente [60L].....	697
Supervisão de sequência de fase.....	704
Auto Supervisão.....	705
Lógica Programável.....	711
Descrição geral.....	711
Lógica Programável no Painel.....	716
Comissionamento	722
Comissionamento/Teste de proteção	723

Resultado da Operação - Desplugue o Relé.....	724
Serviço e Apoio de Compra.....	725
Geral.....	725
Sequência Fase.....	725
Forçando os Contatos de Saída do Relé.....	726
Forçando RTDs*.....	729
Forçando Saídas Análogas*.....	730
Forçando Entradas Analógicas*.....	731
Falha Simulator (Sequencer) *.....	732
Dados Técnicos	743
Condições Climáticas do Ambiente.....	743
Grau de Proteção EN 60529.....	743
Teste de Rotina.....	743
Caixa.....	744
Medição de Corrente e Corrente de Aterramento.....	745
Fornecimento de Voltagem.....	746
Consumo de energia.....	746
Mostrador.....	747
USB de interface frontal.....	747
Relógio de Tempo Real.....	747
Entradas Digitais.....	748
Relés de saída binária.....	749
Sincronização de Tempo IRIG.....	750
RS485*.....	750
Módulo de fibra óptica com conector ST*.....	750
Módulo de fibra óptica com conector LC para comunicação de proteção de longa distância**.....	750
Fase de reinicialização.....	752
Assistência e Manutenção.....	753
Padrões.....	754
Aprovações.....	754
Padrões de Design.....	754
Testes de alta tensão	755
Testes de Imunidade EMC.....	756
Testes de Emissão de EMC.....	757
Testes Ambientais.....	758
Testes Ambientais.....	759
Testes Mecânicos.....	760
Listas gerais.....	761
Lista de Atribuição	761
Lista das Entradas Digitais.....	817
Sinais das Entradas Lógicas e Lógica.....	818
Especificações.....	830
Especificações do Relógio de Hora Real.....	830
Tolerâncias de Sincronização de Tempo.....	830
Especificações de Aquisição dos Valores Medidos.....	831
Precisão dos Elementos de Proteção.....	832
Histórico de revisão.....	836
Versão: 3,4.....	837
Versão: 3,1.....	839
Versão: 3.0.b.....	840
Versão: 3,0.....	841
Abreviaturas e siglas.....	844
Lista de códigos ANSI.....	849

Este manual se aplica aos dispositivos (versão):

Versão 3.4.a

Versão: 35599

Comentários sobre o Manual

Esse manual explica em geral as tarefas de planejamento do dispositivo, configuração de parâmetros, instalação, comissionamento, operação e manutenção dos dispositivos HighPROTEC.

O manual serve como uma base de trabalho para:

- Engenheiros do campo de proteção,
- engenheiros de comissionamento,
- pessoas que lidam com a configuração, teste e manutenção dos dispositivos de controle e proteção,
- assim como todo o pessoal treinado para instalações elétricas e estações de energia.

Todas as funções relacionadas ao código de tipo serão definidas. Caso haja descrição de quaisquer funções, parâmetros ou entradas/saídas que não se aplicam ao dispositivo em uso, por favor ignore.

Todos os detalhes e referências são explicados de acordo com o melhor de nosso conhecimento e baseado em nossa experiência e observações.

Este manual descreve as versões com todas as funções (algumas opcionais) dos dispositivos.

Todas as informações técnicas e dados incluídos neste manual refletem seu estado no momento em que este documento foi emitido. Reservamos o direito de executar modificações técnicas em alinhamento com novos desenvolvimentos sem mudar este manual e sem notícia prévia. Portanto, não pode haver queixa baseada nas informações e descrições que este manual inclui.

Texto, gráfico e fórmulas nem sempre se aplicam ao escopo real de entrega. Os desenhos e gráficos não respeitam uma escala. Não aceitamos nenhuma responsabilidade por danos e falhas operacionais causadas por erros de operação ou pelo desrespeito às instruções deste manual.

Nenhuma parte deste manual pode ser reproduzida ou repassada a terceiros, sob qualquer forma, a menos que a *Woodward Kempen GmbH* tenha aprovado por escrito.

Este manual do usuário é parte do escopo de entrega ao comprar o dispositivo. Caso o dispositivo seja vendido a uma terceira parte, o manual deve ser entregue juntamente.

Qualquer trabalho de reparo realizado no dispositivo requer pessoal capaz e competente, que necessita estar ciente especialmente sobre as regulações sobre local seguro e possuir a experiência necessária para trabalhar em dispositivos de proteção eletrônica e instalações de energia (fornecida por evidência).

Informações Sobre Responsabilidade e Garantia

A *Woodward* não aceita qualquer responsabilidade por danos resultantes de conversões ou mudanças realizadas no dispositivo ou no trabalho de planejamento (projeção), configuração de parâmetros ou mudanças de ajuste feitas pelo cliente.

A garantia expira depois que o dispositivo é aberto por outros que não os especialistas *Woodward*.

Condições de garantia e responsabilidade presentes nos Termos e Condições Gerais da *Woodward* não são suplementados pelas explicações acima mencionadas.

DEFINIÇÕES IMPORTANTES

As definições de sinal mostradas abaixo servem à segurança de vida e membros assim como para a vida útil adequada do dispositivo.

PERIGO

PERIGO indica uma situação perigosa que, se não for evitada, irá resultar em morte ou ferimento grave.

ALERTA

ALERTA indica uma situação perigosa que, se não for evitada, poderá resultar em morte ou ferimento grave.

CUIDADO

CUIDADO, usado com o símbolo de alerta de segurança, indica uma situação perigosa que, se não evitada, poderá resultar em ferimento leve ou moderado.

NOTA

NOTA é usado para tratar de práticas que não se relacionam com ferimento pessoal.

CUIDADO

CUIDADO, sem o símbolo de alerta de segurança, é usado para tratar de práticas não relacionadas com ferimento pessoal.

⚠️ ALERTA

SIGA AS INSTRUÇÕES

Leia todo este manual e todas as outras publicações relativas ao trabalho a ser realizado antes de instalar, operar ou fazer a manutenção deste equipamento. Pratique todas as instruções e precauções de segurança e da fábrica. Não seguir corretamente as instruções pode causar acidentes pessoais e/ou danos à propriedade.

⚠️ ALERTA

USO ADEQUADO

Qualquer modificação ou uso não autorizado deste equipamento fora de seus limites mecânicos, elétricos ou outros limites operacionais especificados pode causar lesões corporais e/ou danos materiais, incluindo danos ao equipamento. Qualquer modificação não autorizada: (1) constitui "mau-uso" e/ou "negligência" de acordo com a usabilidade do produto segundo a garantia, excluindo portanto cobertura da garantia para qualquer dano resultante, e (2) invalidam as certificações do produto ou listagens.

Os dispositivos programáveis sujeitos a este manual são projetados para proteção e, também, controle de instalações de energia a e de dispositivos operacionais que são alimentados por fontes de tensão com uma frequência fixa, ou seja, fixada em 50 or 60 Hertz. Eles não são projetados para uso com Drives de Frequência Variável. Os dispositivos são projetados para instalação em compartimentos de baixa voltagem (LV) de painéis de aparelho de distribuição de média voltagem ou em painéis de proteção descentralizados. A programação e a parametrização deve estar de acordo com todos os requisitos do conceito de proteção (do equipamento a ser protegido). Você deve assegurar que o dispositivo irá reconhecer adequadamente e gerenciar (ex. desligar o disjuntor de circuito) na base da sua programação e parametrização todas as condições operacionais (falhas). O uso adequado requer uma proteção de backup feito por um dispositivo de proteção adicional. Antes de iniciar qualquer operação e após qualquer modificação do teste de programação (parametrização), produza uma prova documental de que a sua programação e parametrização estão de acordo com o seu conceito de proteção.

O contato de auto-supervisão (vida-contato) tem que ser ligado com o sistema de automação de subestação para supervisionar e monitorar o estado de saúde do dispositivo de proteção programável. É muito importante que um sinal de alarme seja emitido do contato de autossupervisão do dispositivo de proteção programável (Life-Contact), que requer atenção imediata quando disparado. O alarme indica que o dispositivo de proteção não está mais protegendo o circuito e o sistema deve ser reparado.

Aplicações típicas para esta famílias de produtos/linha de dispositivo são:

- Proteção de alimentador
- Proteção da rede
- Proteção de máquinas
- Proteção diferencial do transformador

Qualquer uso além dessas aplicações para as quais os dispositivos não foram projetados. Isso também se aplica ao uso como um maquinário parcialmente completo. O fabricante não pode ser tido como responsável

por nenhum dano resultante, o usuário é responsável pelo risco. Quanto ao uso apropriado do dispositivo: Os dados técnicos e tolerâncias especificadas pela *Woodward* devem ser atendidos.

⚠️ ALERTA

PUBLICAÇÃO DESATUALIZADA

Esta publicação pode ter sido revisada ou atualizada desde que esta cópia foi produzida. Para assegurar que você tenha a última versão, visite a sessão de download de nosso site:

www.woodward.com

Se a sua publicação não se encontra lá, entre em contato com um representante do nosso serviço ao consumidor para obter a última cópia.

Informação Importante

⚠️ ALERTA

Em resposta a requisitos do cliente, os dispositivos são combinados de modo modular (de acordo com o código de pedido). A designação de terminal do dispositivo pode ser encontrada na parte superior do dispositivo (diagrama de fiação).

CUIDADO

Conscientização sobre descarga eletrostática

Todo equipamento eletrônico é sensível a eletrostática, alguns componentes mais do que outros. Para proteger esses componentes de electro dano estático, você deve tomar precauções especiais para minimizar ou eliminar as descargas electrostáticas. Siga estas precauções quando se trabalha com ou perto do controle.

1. **Antes de realizar qualquer manutenção no controle eletrônico, descarregue a eletricidade estática do seu corpo à terra, tocando ou segurando um objeto metálico aterrado (canos, gabinetes, equipamentos, etc.)**
2. **Evite o acúmulo de eletricidade estática em seu corpo não usando roupas feitas de materiais sintéticos. Use, o quanto for possível, materiais de algodão ou com mistura de algodão, pois eles não armazenam cargas elétricas estáticas tanto quanto os materiais sintéticos.**
3. **Mantenha materiais de plástico, vinil e isopor (como copos de plástico ou isopor, porta-copos, pacotes de cigarro, embalagens de celofane, livros os pastas de vinil, garrafas plásticas e cinzeiros de plástico) o mais longe possível do controle, dos módulos e da área de trabalho.**
4. **Não remova nenhuma placa de circuito impresso (PCB) do gabinete de controle, a menos que seja absolutamente necessário. Se você precisar remover a PCB do gabinete do controle, siga estas precauções:**
 - **Verifique isolamento seguro do fornecimento. Todos os conectores devem estar desconectados.**
 - **Não toque qualquer parte da placa, exceto as beiradas.**
 - **Não toque os condutores elétricos, conectores ou componentes com dispositivos condutores com as mãos.**
 - **Ao substituir uma placa, mantenha a nova placa na embalagem plástica antiestática de proteção até que esteja pronto para instalá-la. Imediatamente depois de remover a PCB antiga do gabinete do controle, coloque-a na embalagem protetora antiestática.**

Para prevenir dano a componentes eletrônicos causados por manuseio incorreto, leia e observe as precauções no manual Woodward 82715, Guia para Manuseio e Proteção de Controles Eletrônicos, Placas Impressas de Circuito e Módulo.

A Woodward reserva-se o direito de atualizar qualquer parte desta publicação a qualquer momento. As informações fornecidas pela Woodward são consideradas corretas e confiáveis. Porém, nenhuma responsabilidade é assumida pela Woodward, exceto se expressamente citada.

© Woodward 2016. Todos os direitos reservados.

Escopo da Entrega

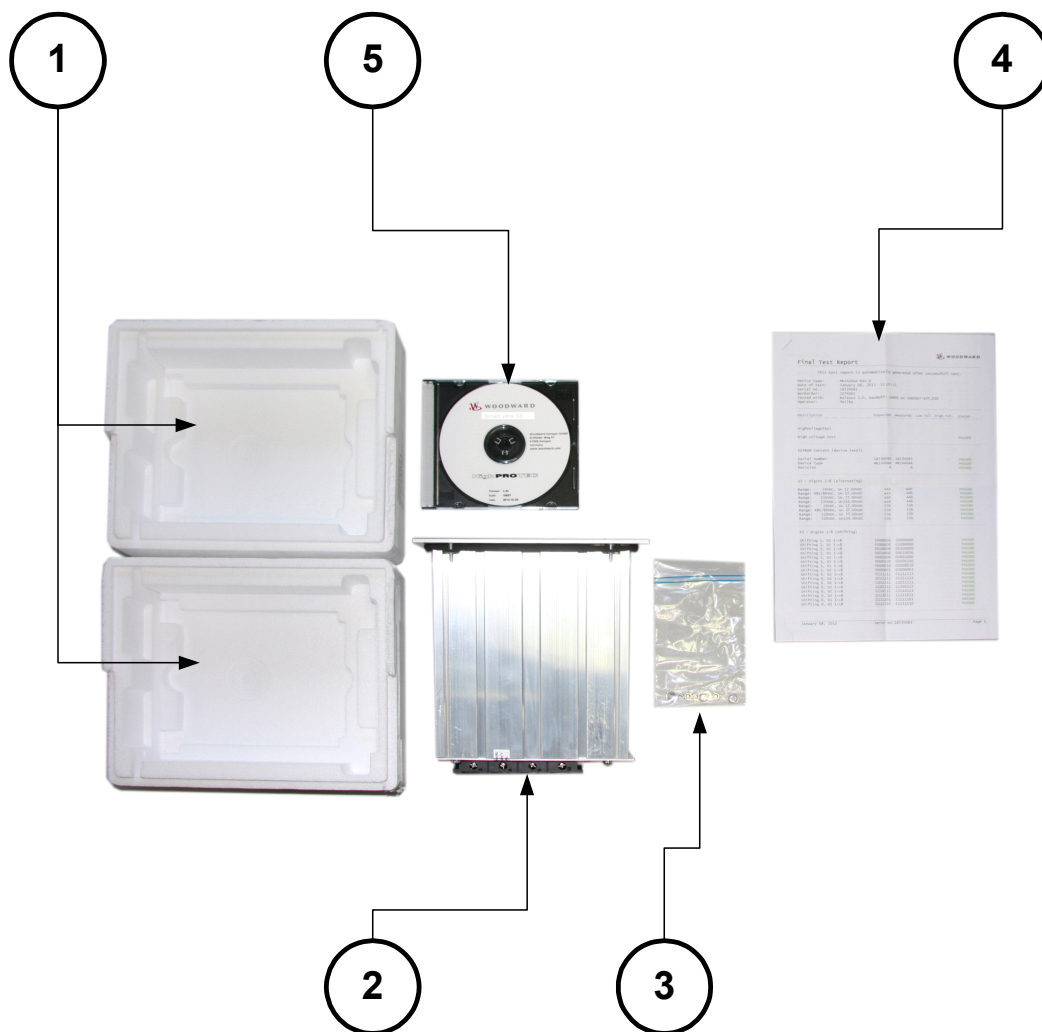

O escopo da entrega inclui:

1	A caixa de transporte
2	O dispositivo de proteção
3	As porcas de montagem
4	O relatório de testes
5	O DVD do produto que inclui os manuais e documentação relacionada, bem como o software de avaliação e ajuste de parâmetro.

Consulte a consignação para checar a completude da entrega (nota de entrega).

Assegure-se de que a placa de tipo, diagrama de conexão, código de tipo e descrição do dispositivo estão corretos.

Se você possui quaisquer dúvidas, entre em contato com nosso Departamento de Serviço (endereço de contato

encontra-se no verso deste manual).

Armazenamento

Os dispositivos não devem ser armazenados ao ar livre. As instalações de armazenamento devem ser suficientemente ventiladas e secas (ver Dados Técnicos).

Eliminação de resíduos

Este dispositivo contém uma bateria, e, portanto, ele é rotulado com o símbolo de acordo com a Directiva Europeia 2006/66/CE:



ALERTA

As baterias podem ser prejudiciais ao meio ambiente. Danificado ou inutilizáveis baterias devem ser descartadas em um contêiner que é especialmente reservado para este fim.

Em geral, regulamentos e diretrizes locais apropriadas devem ser seguidos ao descarte de baterias e aparelhos eléctricos.

Finalidade da bateria

O objetivo da bateria é reserva em tempo real o relógio em caso de uma interrupção da fonte de alimentação do dispositivo de proteção.

Remoção da bateria

A bateria tem que ser soldados para fora ou alternativamente os contatos tem que ser pescada fora. Por favor, consulte a folha de dados de segurança de produto do fabricante da bateria para mais informações.

Fabricante e o tipo da bateria

Panasonic, tipo BR2032 (<http://panasonic.net/ec/>) ou equivalente.

Símbolos

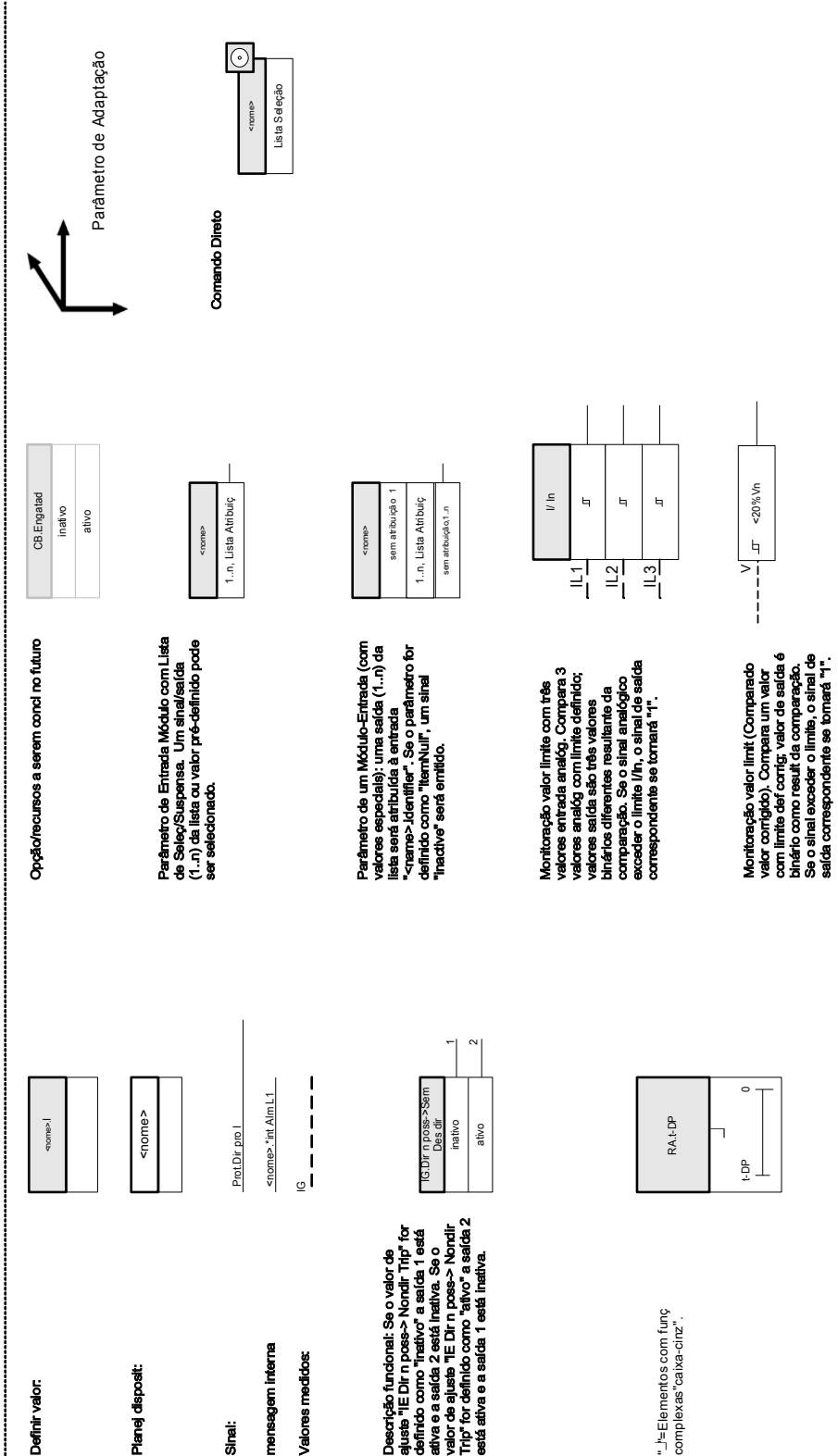

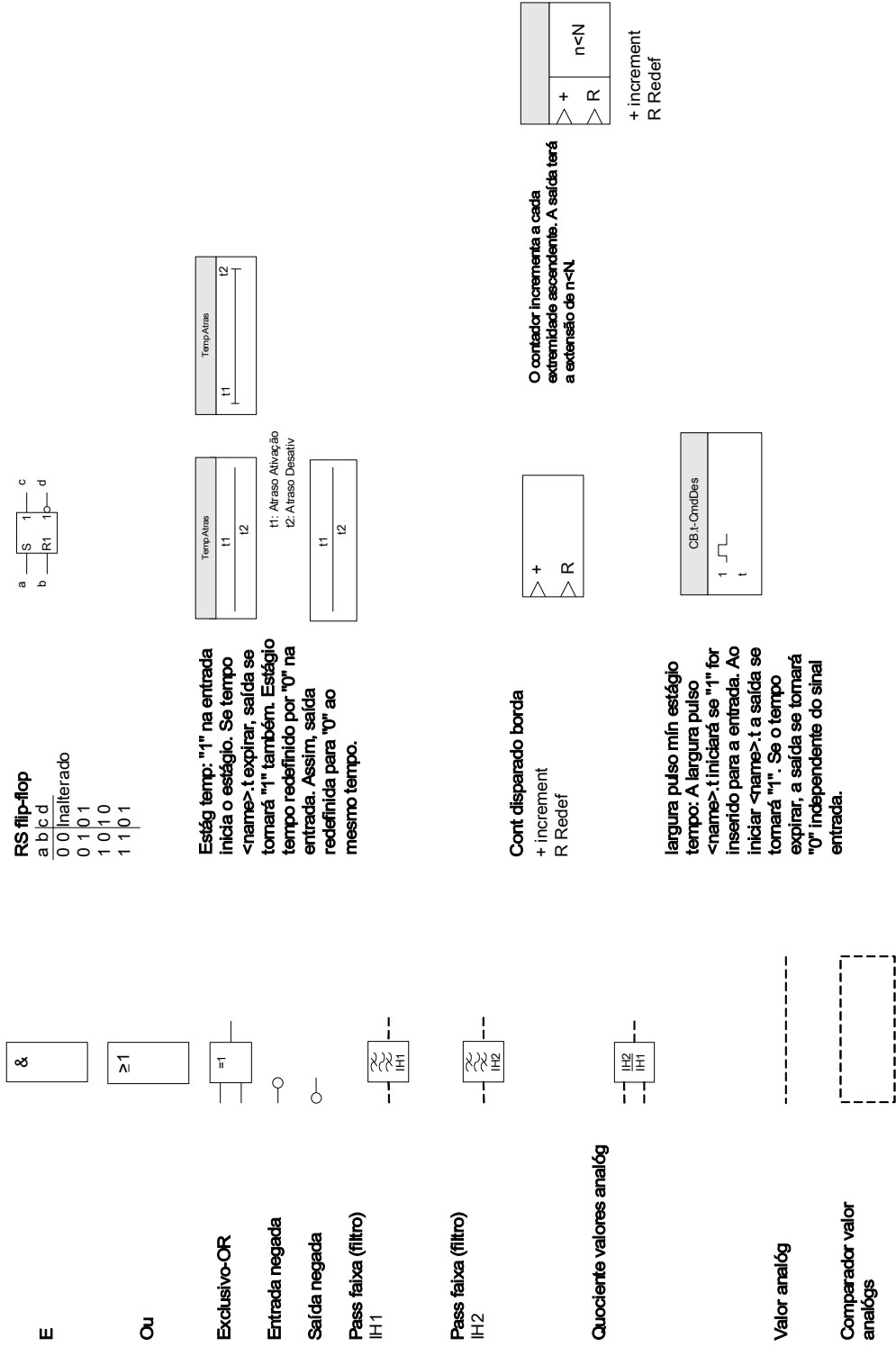

Convenções Gerais

»Parâmetros são indicados por setas duplas para dir e esq e escritos em itálico.«

»SINAIS são indicados setas duplas para dir e esq e letra minúscula.«

[Caminhos indic por parênteses.]

Nomes de Softwares/Dispos escritos em itálico.

Nomes Módulo/Instância (Elemento) escritos em itálico e sublinhados.

»Botões, Modos e Entradas de Menu indicados por setas duplas à direita e à esquerda.«



Refer Imagem (Quadrados)

Sinal de Saída











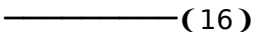
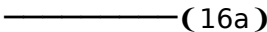

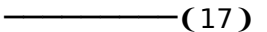

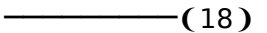
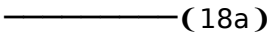

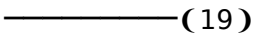
2

2

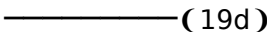
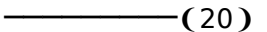

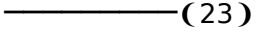
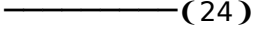
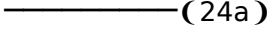
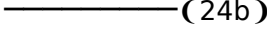
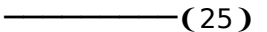
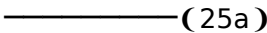



















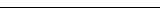
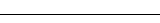

Sinal Entrad

Sinal de Saída	Descrição /Diagrama	(Símbolo) 2
Prot.available	Consulte o Diagrama: Prot	(1)
Prot.available (como um sinal enviado via ProtCom ao dispositivo de proteção remota)	Consulte o Diagrama: Prot apenas para proteção de diferencial de linha	(1R)
name . active	Consulte o Diagrama: Bloqueios	(2)
name . Blo CmdDesa	Consulte o Diagrama: Bloq desarme	(3)
name . active	Consulte o Diagrama: Bloqueios (Estágios de sobrecorrente de fase I[1] ... [n])	(4)
name . active	Consulte o Diagrama: Bloqueios (Estágios de sobrecorrente de aterramento IG[1] ... [n])	(4G)
name . active (como sinal local)	Consulte o Diagrama: Bloqueios apenas para proteção de diferencial de linha	(4L)
name . active (como sinal enviado via ProtCom ao dispositivo de proteção remota)	Consulte o Diagrama: Bloqueios apenas para proteção de diferencial de linha	(4R)
IH2 . Blo L1	Consulte o Diagrama: IH2	(5)
IH2 . Blo L2	Consulte o Diagrama: IH2	(6)
IH2 . Blo L3	Consulte o Diagrama: IH2	(7)
IH2 . Blo IG	Consulte o Diagrama: IH2	(8)
name . Falha direção projetada	Consulte o diagrama: sobrecorrente de fase na decisão de direção	(9)
name . Falha direção projetada	Consulte o diagrama: falha de aterramento na decisão de direção	(10)
CB . Desa CB	Consulte o Diagrama: CB	(11)
VTS . Alarme	Consulte o Diagrama: VTS	(12a)
VTS . Ex FF VT-I	Consulte o Diagrama: VTS	(12b)
VTS . Ex FF EVT-I	Consulte o Diagrama: VTS	(12c)
name . Alarme	Cada alarme de módulo (exceto dos módulos supervisão, mas incluindo CBF) irá gerar alarme geral (alarme coletivo).	(14)
name . Trip	Cada desarme módulo proteção autorizado desarme ativo gera desarme geral.	(15)
name . CmdDesa		(15a)

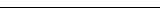
DEFINIÇÕES IMPORTANTES

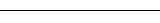
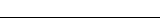
Sinal de Saída	Descrição /Diagrama	② (Símbolo)
name . Desa L1	<i>Cada desarme módulo proteção autorizado desarme ativo gera desarme geral.</i>	 (16)  (16a)  (16b)
name . Trip L2	<i>Cada desarme módulo proteção autorizado desarme ativo gera desarme geral.</i>	 (17)  (17a)  (17b)
name . Trip L3	<i>Cada desarme módulo proteção autorizado desarme ativo gera desarme geral.</i>	 (18)  (18a)  (18b)
name . CmdDesa	<i>Cada desarme módulo proteção autorizado desarme ativo gera desarme geral.</i>	 (19)  (19a)  (19b)  (19c)
name . CmdDesa	<i>Cada desarme módulo proteção autorizado desarme ativo gera desarme geral.</i>	 (19d)
name . Desa L1	<i>Cada desarme módulo proteção autorizado desarme ativo gera desarme geral.</i>	 (20)
name . Trip L2	<i>Cada desarme módulo proteção autorizado desarme ativo gera desarme geral.</i>	 (21)
name . Trip L3	<i>Cada desarme módulo proteção autorizado desarme ativo gera desarme geral.</i>	 (22)
name . Trip	<i>Cada desarme módulo proteção autorizado desarme ativo gera desarme geral.</i>	 (23)
name . Alarme L1	<i>Cada alarme de seleção de fase de um módulo (I, IG, V, VX, dependendo do tipo de dispositivo) indicará um alarme geral de seleção de fase (alarme coletivo).</i>	 (24)  (24a)  (24b)
name . Alarm L2	<i>Cada alarme de seleção de fase de um módulo (I, IG, V, VX, dependendo do tipo de dispositivo) indicará um alarme geral de seleção de fase (alarme coletivo).</i>	 (25)  (25a)  (25b)
name . Alarm L3	<i>Cada alarme de seleção de fase de um módulo (I, IG, V, VX, dependendo do tipo de dispositivo) indicará um alarme geral de seleção de fase (alarme coletivo).</i>	 (26)  (26a)  (26b)

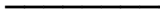
DEFINIÇÕES IMPORTANTES

Sinal de Saída	Descrição /Diagrama	② (Símbolo)
name . Alarme	Cada alarme de seleção de fase de um módulo (I, IG, V, VX, dependendo do tipo de dispositivo) indicará um alarme geral de seleção de fase (alarme coletivo).	 (27)  (27a)  (27b)  (27c)  (27d)
name . Alarme L1	Cada alarme de seleção de fase de um módulo (I, IG, V, VX, dependendo do tipo de dispositivo) indicará um alarme geral de seleção de fase (alarme coletivo).	 (28)
name . Alarm L2	Cada alarme de seleção de fase de um módulo (I, IG, V, VX, dependendo do tipo de dispositivo) indicará um alarme geral de seleção de fase (alarme coletivo).	 (29)
name . Alarm L3	Cada alarme de seleção de fase de um módulo (I, IG, V, VX, dependendo do tipo de dispositivo) indicará um alarme geral de seleção de fase (alarme coletivo).	 (30)
name . Alarme	Cada alarme de seleção de fase de um módulo (I, IG, V, VX, dependendo do tipo de dispositivo) indicará um alarme geral de seleção de fase (alarme coletivo).	 (31)
Prot . Blo CmdDesa		 (32)
CB . Pos.	Consulte o Diagrama: CB.CB Manager	 (33)
CB . Pos ON	Consulte o Diagrama: CB.CB Manager	 (34)
CB . Pos OFF	Consulte o Diagrama: CB.CB Manager	 (35)
CB . Pos Indeterm	Consulte o Diagrama: CB.CB Manager	 (36)
CB . Pos Distúrb	Consulte o Diagrama: CB.CB Manager	 (37)
LOP . LOP Blo	Consulte o Diagrama: LOP.LOP Blo	 (38a)
LOP . Ex FF VT-I	Consulte o Diagrama: LOP.Ex FF VT	 (38b)
LOP . Ex FF EVT-I	Consulte o Diagrama: LOP.Ex FF EVT	 (38c)
Q->&V< . Desacoplamento de gerador distribuído	Consulte o Diagrama: Q->&V<: "QU_Y02"	 (39)
CTS . Alarme	Consulte o Diagrama: CTS.Alarm	 (40)
SG.Prot ON	Consulte o Diagrama: SG.Prot ON	 (41)
SG . Cmd ON	Consulte o Diagrama: SG.ON Cmd	 (42)
AnIn[1] . Valor	Consulte o Diagrama: Valores analógicos	 (43)
AnIn[2] . Valor	Consulte o Diagrama: Valores analógicos	 (44)
AnIn[n] . Valor	Consulte o Diagrama: Valores analógicos	 (45)
Sequência de partida (motor) incompleta		 (46)
Q->&V< . active	Consulte o diagrama: Bloqueio (Q->&V<)	 (47)

Nível de acesso

(Consulte o capítulo [parâmetro Nível de Acesso])

Read Only-Lv0

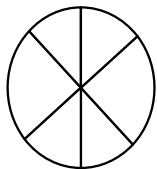

Os parâmetros só podem ser lidos sob este nível .

Prot-Lv1

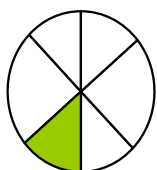

Este nível permite a execução de reinicializações e confirmações

Prot-Lv2



Este nível permite a modificação de configurações de proteção

Control-Lv1



Este nível permite funções de controle

Control-Lv2



Este nível permite a modificação de configurações de quadros de distribuição

Supervisor-Lv3

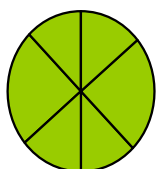

Este nível oferece acesso completo (ilimitado) a todas as configurações

Sistema de Setas de Referência de Carga

Na HighPROTEC, o "Sistema de Setas de Referência de Carga" é usado principalmente. Relés de proteção de gerados estão em funcionamento com base no "Sistema de Referência de Gerador".

Dispositivo

MRM4

Planejamento do dispositivo

Planejamento de um dispositivo significa reduzir o alcance funcional para um grau que corresponda à tarefa de proteção a ser cumprida, . ou seja, o dispositivo mostra apenas as funções realmente necessárias. Se você, por exemplo, desativar a função de proteção de voltagem, nenhuma das ramificações de parâmetros relacionados àquela função aparecerá na árvore de parâmetros. Todos os eventos correspondentes, sinais etc. serão desativados também. Deste modo, a árvore de parâmetros se torna muito transparente. O planejamento também envolve ajuste de todos os dados de sistema básicos (frequência etc.).

ALERTA

Mas deve-se levar em consideração que, desativando, por exemplo, as funções de proteção, você pode também modificar a funcionalidade do dispositivo. Se você cancelar a função direcional de proteção contra sobrecorrente, então o dispositivo não mais será disparado de um modo direcional, mas apenas de maneira não direcional.

O fabricante não aceita responsabilidade por quaisquer danos pessoais ou materiais resultantes de mau planejamento.



Um serviço de planejamento também é oferecido pela *Woodward Kempen GmbH*.

ALERTA

Atente para qualquer inadvertida desativação de funções/módulos de proteção

Se você está desativando módulos no planejamento de dispositivo, todos os parâmetros daqueles módulos serão definidos como padrão.
Se você está desativando um desses módulos, outra vez todos os parâmetros daqueles módulos reativados serão definidos como padrão.

Parâmetros de configuração do dispositivo

<i>Parameter</i>	<i>Descrição</i>	<i>Opções</i>	<i>Padrão</i>	<i>Caminho do menu</i>
Variaç Hardware 1 	Extensão de Hardware Opcional	»A« 8 entr digitais 6 relés saída binária IRIG-B, »B« 4 DI, 2 NO, 2 Transição, 1 AnOut, IRIG, URTD	8 entr digitais 6 relés saída binária IRIG- B	[MRM4]
Variaç Hardware 2 	Extensão de Hardware Opcional	»0« Corrente da fase 5A/1A, Corrente do aterramento 5A/1A, »1« Corrente da fase 5A/1A, Corrente do aterramento sensível 5A/1A	Corrente da fase 5A/1A, Corrente do aterramento 5A/1A	[MRM4]
Caixa 	Forma do suporte	»A« Suporte embut, »B« Sup 19 poleg (semi-embutido), »H« Versão Personaliz 1, »K« Versão Personaliz 2	Suporte embut	[MRM4]

Parameter	Descrição	Opções	Padrão	Caminho do menu
Comunicação 	Comunicação	»A« Sem, »B« RS 485: Modbus RTU IEC 60870-5-103 DNP RTU, »C« Ethernet: Modbus TCP DNP UDP, TCP, »D« Fibra Óptic: Profibus-DP, »E« D-SUB: Profibus-DP, »F« Fibra Óptic: Modbus RTU IEC 60870-5-103 DNP RTU, »G« RS 485/D-SUB: Modbus RTU IEC 60870-5-103 DNP RTU, »H« Ethernet: IEC61850 Modbus TCP DNP UDP, TCP, »I« RS 485, Ethernet: Modbus TCP, RTU IEC 60870-5-103 DNP UDP, TCP, RTU, »K« Ethernet/Fibra Óptic: IEC61850 Modbus TCP DNP UDP, TCP, »L« Ethernet/Fibra Óptic: Modbus TCP DNP UDP, TCP, »T« RS 485, Ethernet: IEC61850 Modbus TCP, RTU IEC 60870-5-103 DNP UDP, TCP, RTU	Sem	[MRM4]
Placa Circuito Impres 	Placa Circuito Impres	»A« Padrão, »B« revestim isolante	Padrão	[MRM4]

Instalação e Conexão

Três--vista lateral - 19"

NOTA

Dependendo do método de conexão do sistema SCADA, o espaço necessário (profundidade) difere. Se, por exemplo, um Plugue D-Sub é usado, deve ser adicionado à dimensão da profundidade.

NOTA

A vista de três lados mostrada nesta seção é válida exclusivamente para dispositivos de 19".

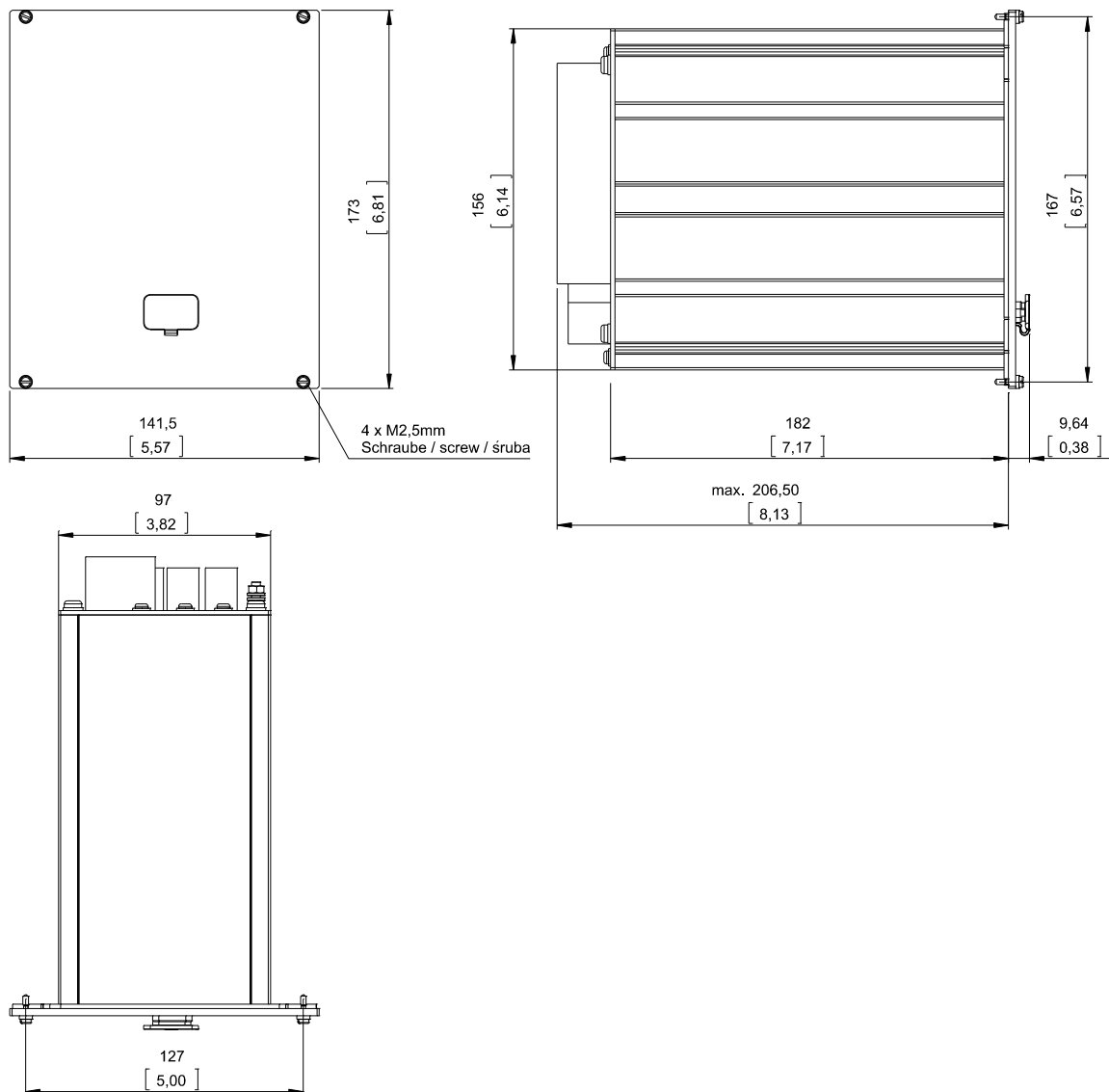

3-vista lateral B1 habitação (dispositivos de 19"). (Todas as dimensões em milímetros, exceto dimensões entre parênteses [polegadas]).

⚠ ALERTA

A carcaça deve ser cuidadosamente aterrada. Conecte um cabo de aterramento (aterramento de proteção, 4 a 6 mm² [AWG 11–9], 1,7 Nm [15 lb-de torque de aperto em]) para o compartimento, usando o parafuso que é marcado com o símbolo de aterramento (na parte traseira do dispositivo).

Além disso, a placa de fornecimento de energia precisa de uma conexão separada de aterramento (terra funcional, mín. 2,5 mm² [≤ AWG 13], torque de aperto 0,56 – 0,79 Nm [5–7 lb-em]). Consulte o diagrama de "marcação de terminal" na seção "DI-4 X – Fornecimento de energia e entradas digitais" para verificar o terminal correto.

Todas as conexões de aterramento (ou seja, aterramento de proteção e funcional) devem ter baixa indutância, ou seja, o menor comprimento possível e os padrões nacionais – se for o caso – devem ser seguidos.

Vista de Três Lados - Versão com Botão de Pressão 8

NOTA

Dependendo do método de conexão do sistema SCADA, o espaço necessário (profundidade) difere. Se, por exemplo, um Plugue D-Sub é usado, deve ser adicionado à dimensão da profundidade.

NOTA

O diagrama de instalação mostrado nesta sessão é válido exclusivamente para dispositivos com 8 botões no lado frontal do HMI. (Informação-, C-, Okey, CTRL-botão e 4 teclas de função (Pushbuttons)).

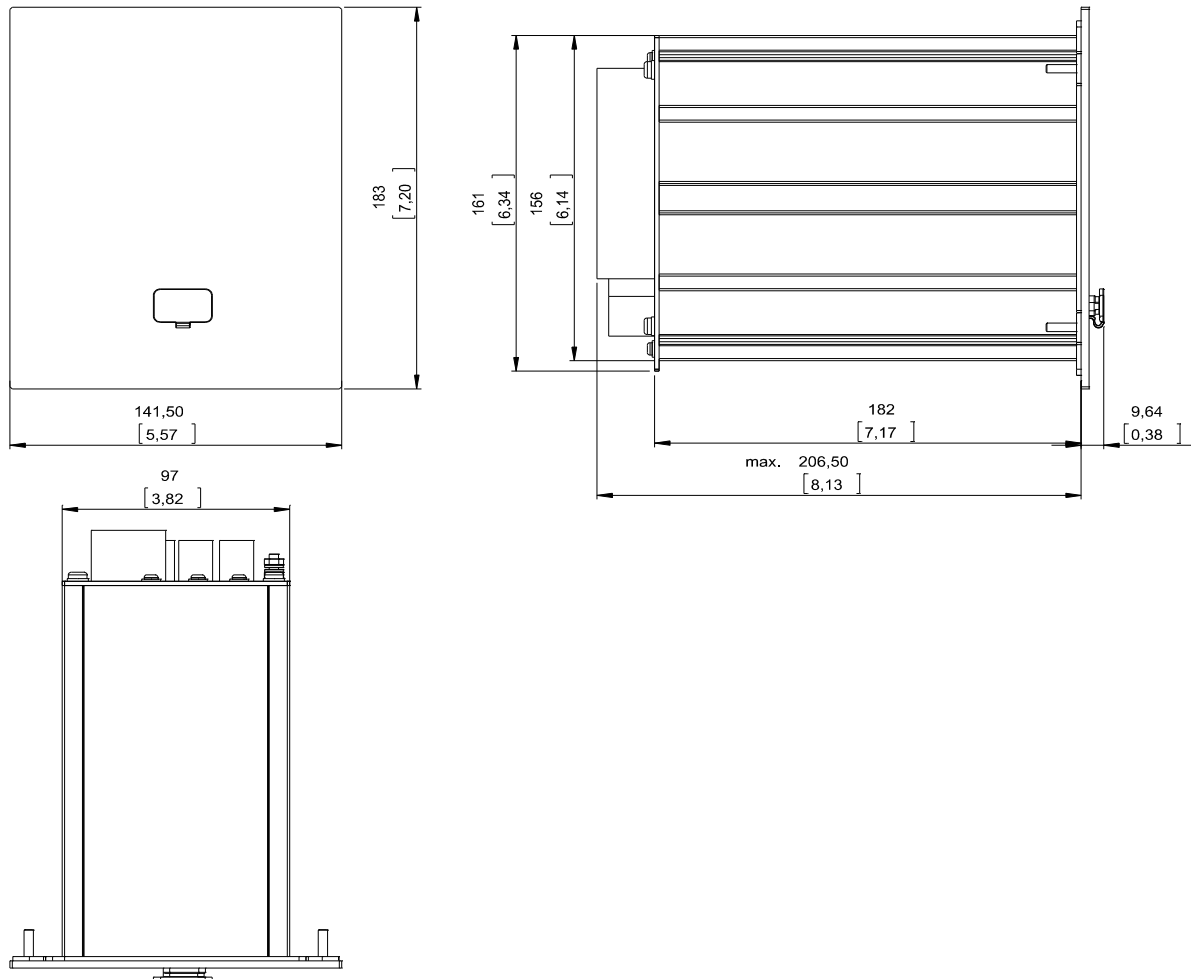

3-vista lateral B1 habitação (dispositivos com 8 teclas de função). (Todas as dimensões em milímetros, exceto dimensões entre parênteses [polegadas]).

⚠️ ALERTA

A carcaça deve ser cuidadosamente aterrada. Conecte um cabo de aterramento (aterramento de proteção, 4 a 6 mm² [AWG 11–9], 1,7 Nm [15 lb-de torque de aperto em]) para o compartimento, usando o parafuso que é marcado com o símbolo de aterramento (na parte traseira do dispositivo). Além disso, a placa de fornecimento de energia precisa de uma conexão separada de aterramento (terra funcional, mín. 2,5 mm² [≤ AWG 13], torque de aperto 0,56 – 0,79 Nm [5–7 lb-em]). Consulte o diagrama de "marcação de terminal" na seção "DI-4 X" para verificar o terminal correto. Todas as conexões de aterramento (ou seja, aterramento de proteção e

funcional) devem ter baixa indutância, ou seja, o menor comprimento possível e os padrões nacionais – se for o caso – devem ser seguidos.

Diagrama de Instalação da Versão com 8 Botões de Pressão

ALERTA Mesmo quando a voltagem auxiliar está desligada, voltagens inseguras podem permanecer nas conexões do dispositivo.

NOTA O diagrama de instalação mostrado nesta sessão é válido exclusivamente para dispositivos com 8 botões no lado frontal do HMI.
(Informação-, C-, Okey, CTRL-botão e 4 teclas de função (Pushbuttons)).

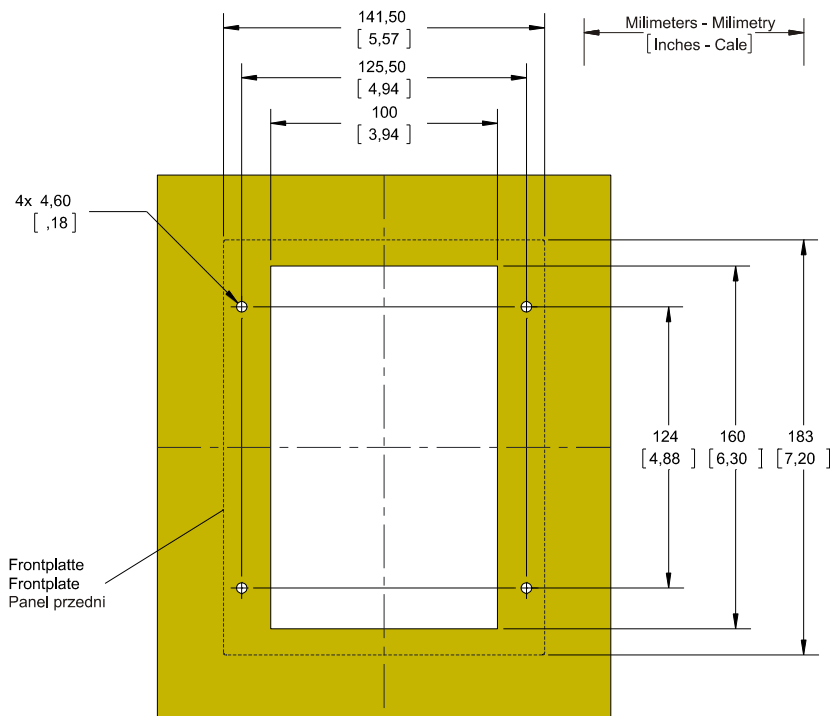

Porta recortada do compartimento B1 (versão de 8 botões). (Todas as dimensões em milímetros, exceto dimensões entre parênteses [polegadas]).

ALERTA A carcaça deve ser cuidadosamente aterrada. Conecte um cabo de aterramento (aterramento de proteção, 4 a 6 mm² [AWG 11–9], 1,7 Nm [15 lb-de torque de aperto em]) para o compartimento, usando o parafuso que é marcado com o símbolo de aterramento (na parte traseira do dispositivo).

Além disso, a placa de fornecimento de energia precisa de uma conexão separada de aterramento (aterramento funcional, mín. 2.5 mm² [≤ AWG 13], torque de aperto 0,56 – 0,79 Nm [5–7 lb-em]). Consulte o diagrama de "marcação de terminal" na seção "DI-4 X – Fornecimento de energia e entradas digitais" para verificar o terminal correto.

Todas as conexões de aterramento (ou seja, aterramento de proteção e funcional) devem ter baixa indutância, ou seja, o menor comprimento possível e os padrões nacionais – se for o caso – devem ser seguidos.

CUIDADO Seja cuidadoso. Não aperte demais as porcas de montagens do relé (Métrica M4 de 4 mm). Cheque o torque por meio de uma chave de torque (1,7 Nm [15 lb•in]). Apertadas demais as porcas de montagem pode resultar em ferimento ou dano ao relé.

Grupos de Montagem

ALERTA

Em resposta a requisitos do cliente, os dispositivos são combinados de modo modular (de acordo com o código de pedido). Em cada fenda um grupo de montagem pode ser integrado. A seguir, a designação de terminal de grupos individuais de montagem é mostrada. O local exato de instalação dos módulos individuais pode ser conhecido por meio do diagrama de conexão fixado no topo do seu dispositivo.

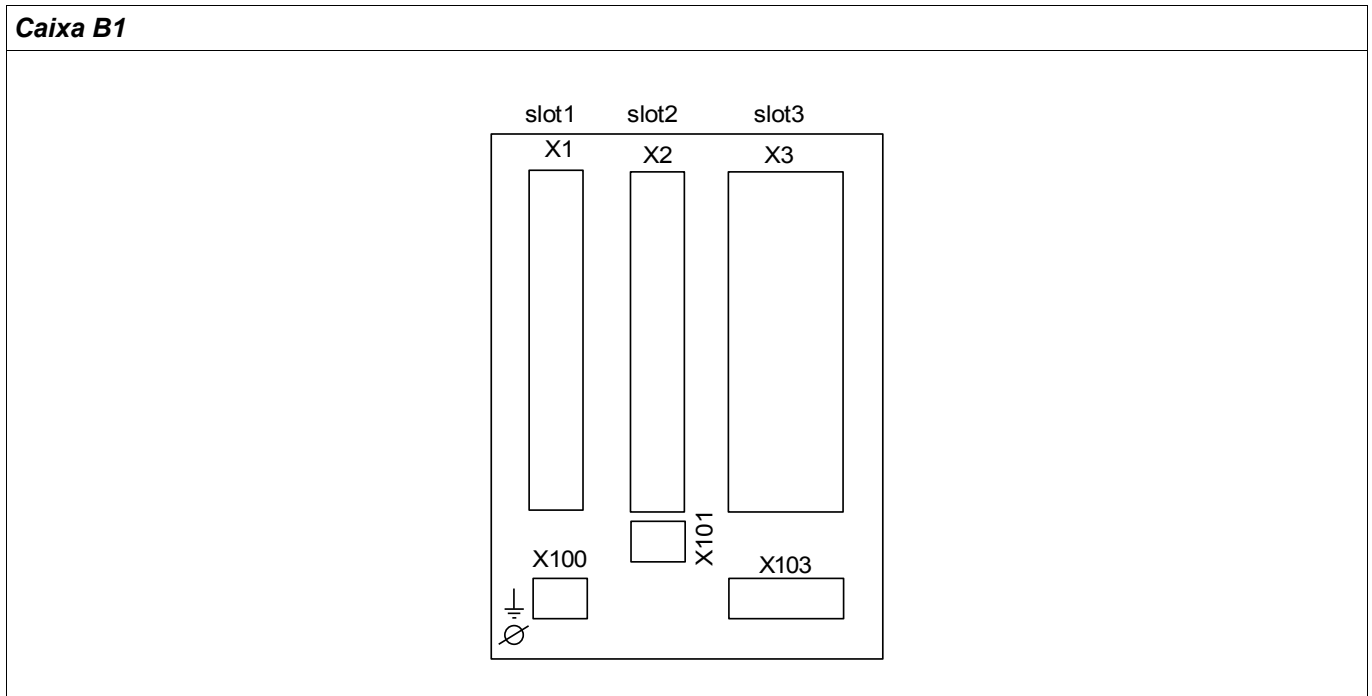

Caixa B1 - diagrama esquemático

Aterramento

ALERTA

A carcaça deve ser cuidadosamente aterrada. Conecte um cabo de aterramento (aterramento de proteção, 4 a 6 mm² [AWG 11–9], 1,7 Nm [15 lb-de torque de aperto em]) para o compartimento, usando o parafuso que é marcado com o símbolo de aterramento (na parte traseira do dispositivo).

Além disso, a placa de fornecimento de energia precisa de uma conexão separada de aterramento (terra funcional, mín. 2,5 mm² [≤ AWG 13], torque de aperto 0,56 – 0,79 Nm [5–7 lb-em]). Consulte o diagrama de "marcação de terminal" na seção "DI-4 X – Fornecimento de energia e entradas digitais" para verificar o terminal correto.

Todas as conexões de aterramento (ou seja, aterramento de proteção e funcional) devem ter baixa indutância, ou seja, o menor comprimento possível e os padrões nacionais – se for o caso – devem ser seguidos.

CUIDADO

Os dispositivos são muito sensíveis a descargas eletromagnéticas.

Legenda para Diagrama de Fiação

Nesta legenda, designações de vários tipos de dispositivo estão listadas, por ex. proteção de transformadores, proteção de motor, proteção do gerador, etc. Pode acontecer que você não ache a cada designação no diagrama de fiação para seu dispositivo.

Designação	Significado
FE	Conexão do aterramento funcional
Fonte de alimentação	Conexão para fornecimento de energia auxiliar
I L1	Entrada de corrente de fase L1
I L2	Entrada de corrente de fase L2
I L3	Entrada de corrente de fase L3
IG	Entrada de corrente de aterramento IG
I L1 W1	Entrada de corrente de fase L1, lado do enrolamento 1
I L2 W1	Entrada de corrente de fase L2, lateral de enrolamento 1
I L3 W1	Entrada de corrente de fase L3, lateral de enrolamento 1
I G W1	Entrada de corrente de aterramento IG, lado do enrolamento 1
I L1 W2	Entrada de corrente de fase L1, lado do enrolamento 2
I L2 W2	Entrada de corrente de fase L2, lateral de enrolamento 2
I L3 W2	Entrada de corrente de fase L3, lateral de enrolamento 2
I G W2	Entrada de corrente de aterramento IG, lado do enrolamento 2
V L1	Voltagem de fase L1
V L2	Tensão de fase L2
V L3	Tensão de fase L3
V 12	Voltagem fase a fase V 12
V 23	Voltagem fase a fase V 23
V 31	Voltagem fase a fase V 31
V X	Entrada de medição de voltagem para medir voltagem residual ou para chegada de sincronização
BO	Saída de contato, contato de mudança
NO	Saída de contato, normalmente aberta
DI	Entrada digital
COM	Conexão comum das entradas digitais
Out+	Saída analógica + (0/4...20 mA ou 0...10 V)
IN-	Saída analógica + (0/4...20 mA ou 0...10 V)

Designação	Significado
N.C.	Não conectado
NÃO USAR	Não usar
SC	Contato de auto-supervisão
GND	Terra
HF SHIELD	Revest. de cabo de conexão
Conexão de Fibra	Conexão de fibra ótica
Para uso apenas com CTs externos galvanizados separados. Consulte o capítulo Transformadores de corrente, no manual.	Para uso apenas com CTs externos galvanizados separados. Consulte o capítulo Transformadores de corrente, no manual.
Entradas Sensíveis a Corrente	Entradas Sensíveis a Corrente
Diagrama de Conexão, ver especificação	Diagrama de Conexão, ver especificação

Slot X1: Cartão de Abastecimento de Energia com Entradas Digitais

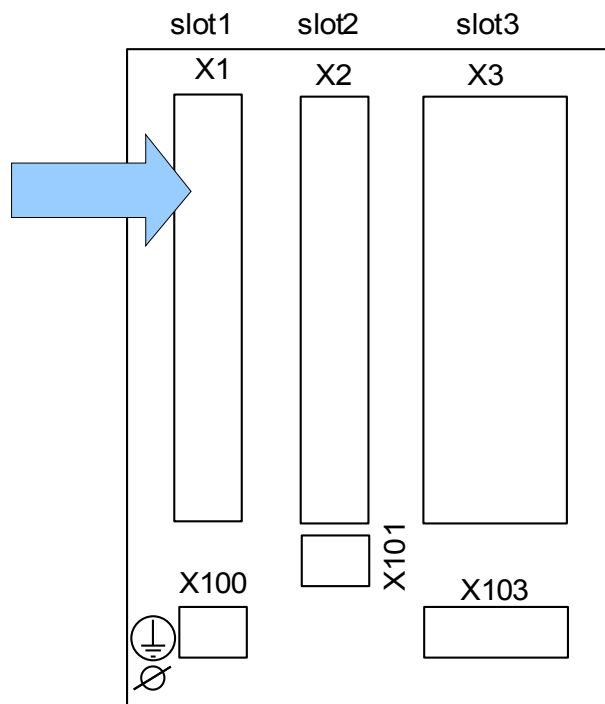

Lado traseiro do dispositivo (Slots)

O tipo de cartão de abastecimento de energia e o número de entradas digitais utilizado neste slot depende do tipo de dispositivo solicitado. As diferentes variantes têm um escopo de funções diferente.

Grupos de montagem disponíveis neste slot:

- **(DI8-X1):** Este grupo de montagem compreende uma ampla unidade de abastecimento de energia; e duas entradas digitais não-agrupadas e seis (6) entradas digitais (agrupadas).

NOTA

As combinações disponíveis podem ser reunidas a partir do código de ordenação.

DI8-X Fornecimento de Energia e Entradas Digitais

⚠ ALERTA Assegure os torques de aperto corretos.

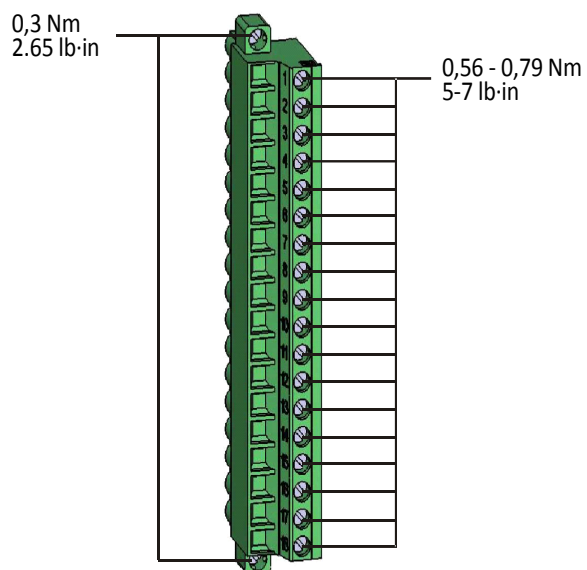

Esse grupo de montagem compõe-se de:

- uma unidade de fornecimento de energia de intervalo amplo
- 6 entradas digitais, agrupadas
- 2 entradas digitais, não-agrupadas
- Conector para a terra funcional

Terra funcional

⚠ ALERTA

Além do aterramento do compartimento (aterramento de proteção; consulte o capítulo "Instalação e fiação"), deve haver um cabo de aterramento adicional conectado à placa de fornecimento de energia (terra funcional, mín. 2,5 mm² [\leq AWG 13], torque de aperto 0,56 – 0,79 Nm [5–7 lb·pol.]). Conecte este cabo de aterramento ao terminal nº 1; consulte o "Terminais" diagrama abaixo.

Todas as conexões de aterramento (ou seja, aterramento de proteção e funcional) devem ter baixa indutância, ou seja, o menor comprimento possível e os padrões nacionais – se for o caso – devem ser seguidos.

Fornecimento auxiliar de voltagem

- As entradas de voltagem aux. (unidade de fornecimento de energia de intervalo amplo) não são polarizadas. O dispositivo pode ser fornecido com voltagem AC ou DC.

Entradas digitais

CAUIDADO

Para cada grupo de entrada digital o intervalo de entrada de voltagem relacionado deve ser parametrizado. Limites errôneos de mudança podem resultar em mau funcionamento/tempos de transferência incorretos.

As entradas digitais são fornecidas com limites diferentes de mudança (que podem ser parametrizados) (dois intervalos de entrada AC e cinco DC). Para as seis entradas agrupadas (conectadas em potencial comum) e as duas entradas não agrupadas os seguintes níveis de mudança podem ser definidos:

- 24V CC
- 48V DC / 60V DC
- 110 V AC/DC
- 230 V AC/DC

Se uma voltagem de >80% do limite definido de mudança é aplicada na entrada digital, a mudança de estado é reconhecida (fisicamente "1"). Se a voltagem está abaixo de 40% do limite de mudança definido, o dispositivo detecta fisicamente "0".

CAUIDADO

Ao usar o fornecimento DC, o potencial negativo deve ser conectado ao terminal comum (COM1, COM2, COM3 - consulte a marcação do terminal).

Terminais

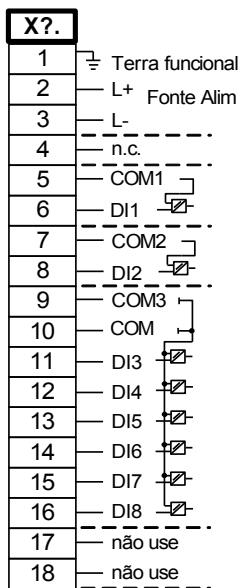

Atribuição eletromecânica

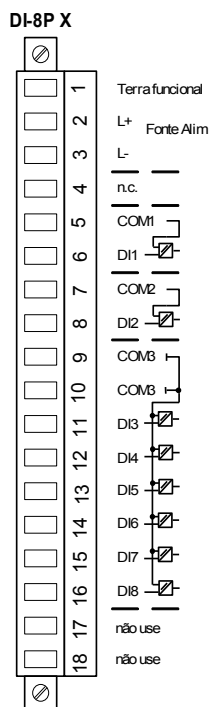

DI-4 X - Fornecimento de Energia e Entradas Digitais



ALERTA

Assegure os torques de aperto corretos.

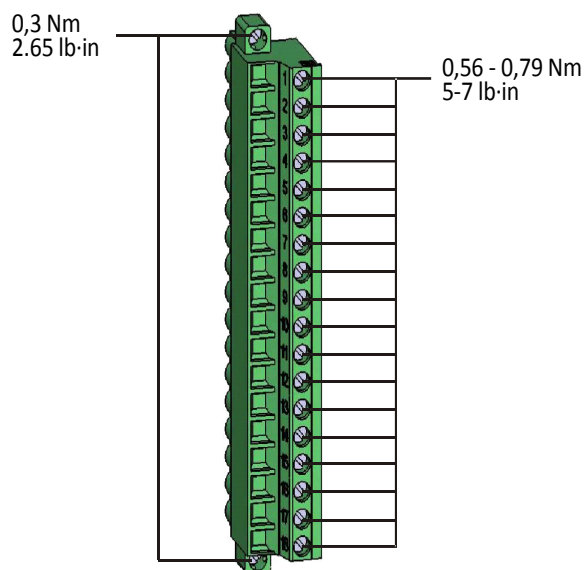

Esse grupo de montagem compõe-se de:

- uma unidade de fornecimento de energia de intervalo amplo
- 4 entradas digitais, agrupadas
- Conector para a terra funcional

Terra funcional

⚠ ALERTA

Além do aterramento do compartimento (aterramento de proteção; consulte o capítulo "Instalação e fiação"), deve haver um cabo de aterramento adicional conectado à placa de fornecimento de energia (terra funcional, mín. 2,5 mm² [≤ AWG 13], torque de aperto 0,56 – 0,79 Nm [5–7 lb·pol.]). Conecte este cabo de aterramento ao terminal nº 1; consulte o "Terminais" diagrama abaixo.

Todas as conexões de aterramento (ou seja, aterramento de proteção e funcional) devem ter baixa indutância, ou seja, o menor comprimento possível e os padrões nacionais – se for o caso – devem ser seguidos.

Fornecimento auxiliar de voltagem

- As entradas de voltagem aux. (unidade de fornecimento de energia de intervalo amplo) não são polarizadas. O dispositivo pode ser fornecido com voltagem AC ou DC.

Entradas digitais

CAUIDADO

Para cada grupo de entrada digital o intervalo de entrada de voltagem relacionado deve ser parametrizado. Limites errôneos de mudança podem resultar em mau funcionamento/tempos de transferência incorretos.

As entradas digitais são fornecidas com limites diferentes de mudança (que podem ser parametrizados) (dois intervalos de entrada AC e cinco DC). Para as seis entradas agrupadas (conectadas em potencial comum) e as duas entradas não agrupadas os seguintes níveis de mudança podem ser definidos:

- 24V CC
- 48V DC / 60V DC
- 110 V AC/DC
- 230 V AC/DC

Se uma voltagem de >80% do limite definido de mudança é aplicada na entrada digital, a mudança de estado é reconhecida (fisicamente "1"). Se a voltagem está abaixo de 40% do limite de mudança definido, o dispositivo detecta fisicamente "0".

CAUIDADO

Ao usar o fornecimento DC, o potencial negativo deve ser conectado ao terminal comum (COM1, COM2, COM3 - consulte a marcação do terminal).

Terminais

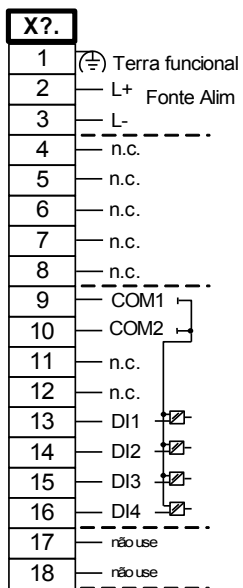

Atribuição eletromecânica

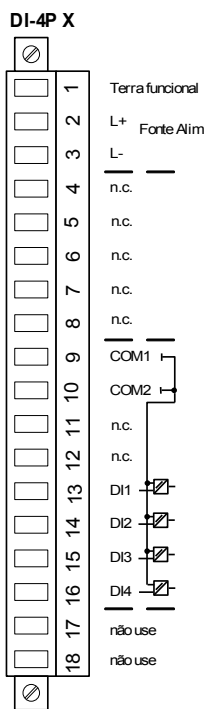

Slot X2: Cartão de Saída de Relé

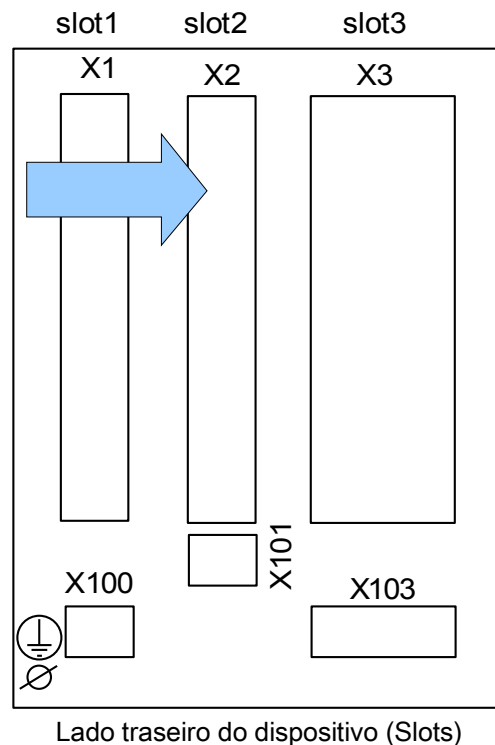

O tipo de cartão neste slot depende do tipo de dispositivo solicitado. As diferentes variantes têm um escopo de funções diferente.

Grupos de montagem disponíveis neste slot:

- **(OR-5 X2):** Grupo de Montagem com 5 Alterações (CO), Contato de Supervisão (SC)
- **(OR-3AI X2):** Grupo de Montagem com 2 Normalmente Abertos (Formulário A), 1 Alteração (Form C), SC , Saída Analógica IRIG-B

NOTA

As combinações disponíveis podem ser reunidas a partir do código de ordenação.

Relés de Saída Binária e Contato do Sistema

O número de contatos de relé de saída binário está relacionado ao tipo de dispositivo ou código de tipo. Os relés de saída binária são contatos de mudança livres de potência. No capítulo [Designação/saídas binárias] a designação dos relés de saída binária é especificada. Os sinais modificáveis estão listados na »lista de designação« que pode ser encontrada no apêndice.



ALERTA

Assegure os torques de aperto corretos.

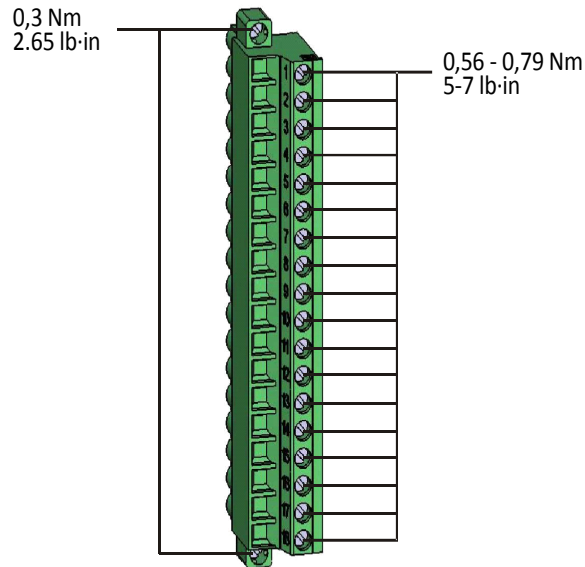

CUIDADO

Considere atentamente a capacidade de suporte de corrente dos relés de saída binária. Por favor, consulte os dados técnicos.

O contato *Sistema-OK* (relé SC) não pode ser configurado. O contato do sistema é um contato de mudança que inicia funcionamento quando está livre de falhas internas. Enquanto o dispositivo está sendo inicializado, o relé *Sistema-OK* (SC) permanece abaixado (desenergizado). Assim que o sistema se inicia adequadamente (e a proteção está ativa), o Contato do Sistema arranca e o LED designado é ativado de acordo (consulte o capítulo Auto-Supervisão).

Terminais

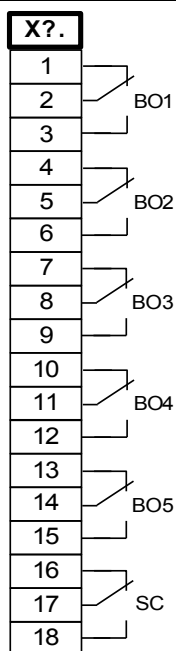

Designação eletro-mecânica

OR-5 X

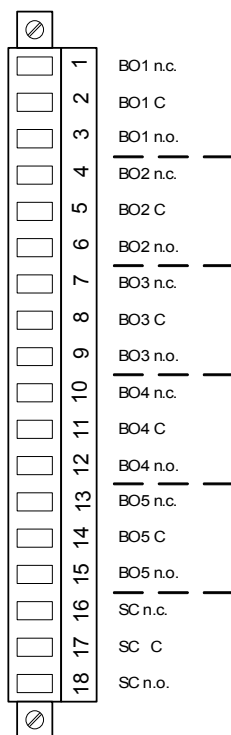

OR - 3AI X - Relés de Saída e Contato do Sistema

O número de contatos de relé de saída binário está relacionado ao tipo de dispositivo ou código de tipo. Os relés de saída binária são contatos livre de potencial. No capítulo [Designação/saídas binárias] a designação dos relés de saída binária é especificada. Os sinais modificáveis estão listados na »lista de designação« que pode ser encontrada no apêndice.



ALERTA

Assegure os torques de aperto corretos.

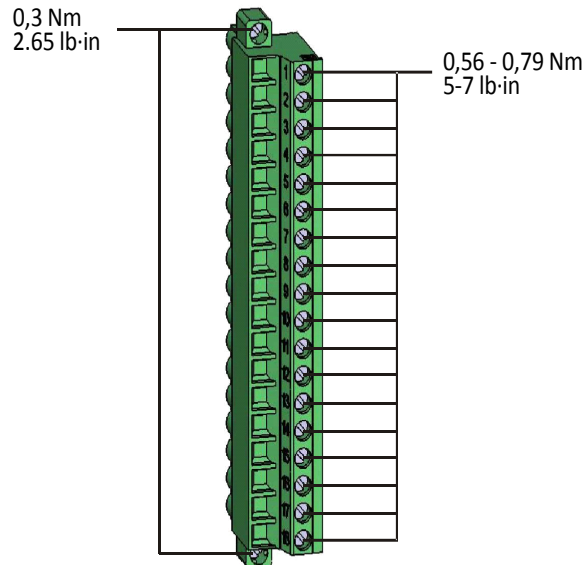

CUIDADO

Considere atentiosamente a capacidade de suporte de corrente dos relés de saída binária. Por favor, consulte os dados técnicos.

O contato *Sistema-OK* (relé SC) não pode ser configurado. O contato do sistema é um contato de mudança que inicia funcionamento quando está livre de falhas internas. Enquanto o dispositivo está sendo inicializado, o relé *Sistema-OK* (SC) permanece abaixado (desenergizado). Assim que o sistema se inicia adequadamente (e a proteção está ativa), o Contato do Sistema arranca e o LED designado é ativado de acordo (consulte o capítulo Auto-Supervisão).

Para detalhes sobre a Saída Analógica, consulte os Dados Técnicos.

Terminais

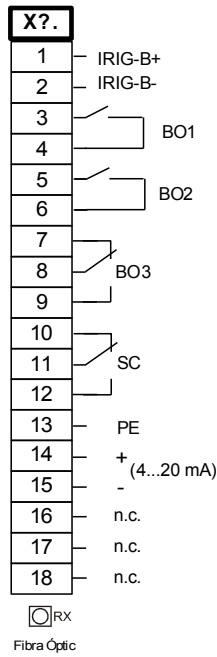

Designação eletro-mecânica

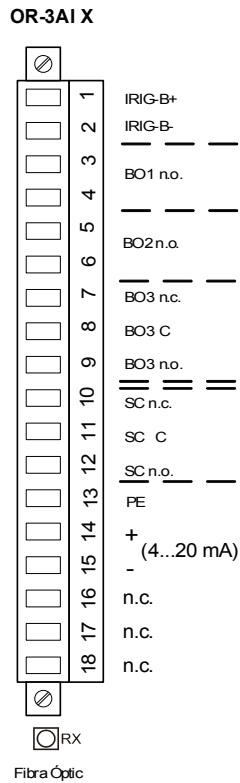

Slot X3: Entradas de Medição do Transformador de Corrente

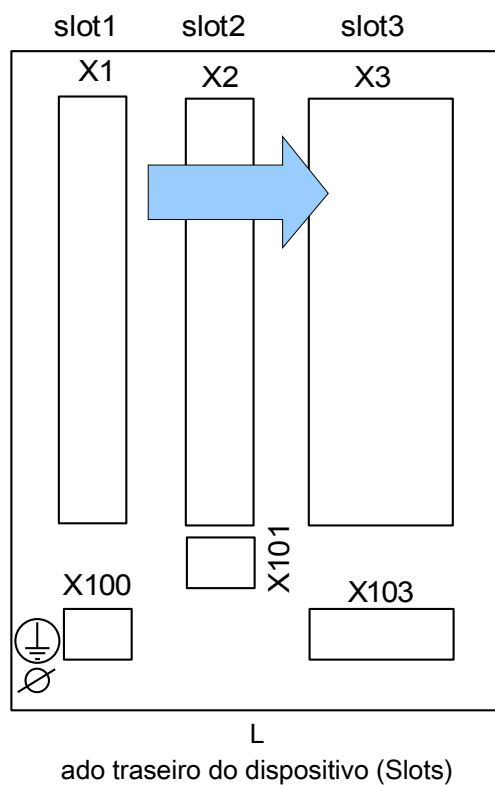

Este slot contém as entradas de medição do transformador de corrente.

TI X- Cartão de Entrada de Medição de Fase Padrão e Corrente de Aterramento

Este cartão de medição é fornecido com 4 entradas de medição de corrente: três para medição de correntes de fase e um para medição da corrente de aterramento. Cada uma das entradas de medição de corrente possui uma entrada para 1 A e 5 A.

A entrada para medição de corrente de aterramento pode ser conectada a um transformador cabeado ou, alternativamente, é possível conectar o caminha de corrente do transformador de corrente de fase a essa entrada (conexão Holmgreen).

PERIGO

Transformadores de corrente devem ser aterrados em seus lados secundários.

PERIGO

Interromper os circuitos secundários do transformadores de corrente pode causar voltagens perigosas.

O lado secundário dos transformadores de corrente deve ser curto-circuitado antes que o circuito para o dispositivo seja aberto.

PERIGO

As entradas de medição de corrente podem ser conectadas exclusivamente aos transformadores de medição de corrente (com separação galvânica).

ALERTA

- Não troque as entradas (1 A/5 A)
- Certifique-se que as proporções de transformação e a energia dos transformadores de corrente estão valoradas corretamente. Se a valoração dos transformadores de corrente não está correta (sobrestimada), as condições normais de operação podem não ser reconhecidas. O valor de arranque da unidade de medição é aprox. 3% da corrente nominal do dispositivo. Além disso, os transformadores de corrente necessitam mais do que 3% da corrente nominal para assegurar precisão. Exemplo: Para um transformador de 600 A (corrente primária) qualquer corrente abaixo de 18 A não poderá mais ser detectada.
- Sobrecarga pode resultar em destruição das entradas de medição ou em sinais falhos. Sobrecarga significa que em caso de curto-circuito a capacidade de suporte à corrente das entradas de medição pode ser excedida.

ALERTA

Assegure os torques de aperto corretos.

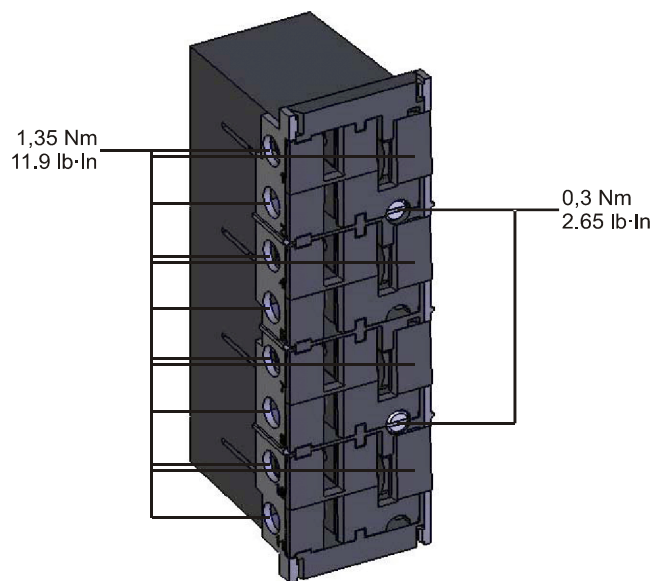

Terminais

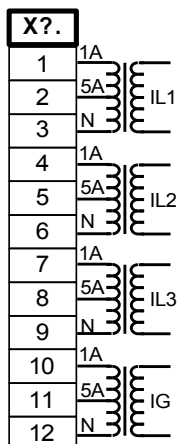

Designação eletro-mecânica

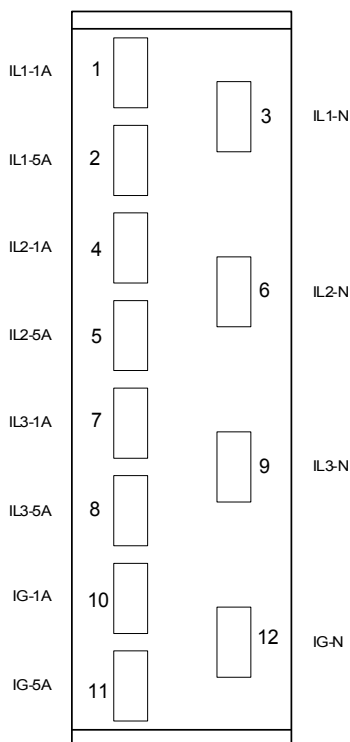

TIS X – Cartão de Medição de Corrente Sensível de Aterramento e Fase

O cartão de medição é fornecido com 4 entradas de medição de corrente: três para medição de correntes de fase e um para medição da corrente de aterramento. A Entrada de corrente de aterramento sensível possui dados técnicos diferentes. Consulte o capítulo Dados Técnicos.

A entrada para medição de corrente de aterramento pode ser conectada a um transformador cabeado ou, alternativamente, é possível conectar o caminha de corrente do transformador de corrente de fase a essa entrada (conexão Holmgreen).

PERIGO

Transformadores de corrente devem ser aterrados em seus lados secundários.

PERIGO

Interromper os circuitos secundários do transformadores de corrente pode causar voltagens perigosas.

O lado secundário dos transformadores de corrente deve ser curto-circuitado antes que o circuito para o dispositivo seja aberto.

PERIGO

As entradas de medição de corrente podem ser conectadas exclusivamente aos transformadores de medição de corrente (com separação galvânica).

ALERTA

- Não troque as entradas (1 A/5 A)
- Certifique-se que as proporções de transformação e a energia dos transformadores de corrente estão valoradas corretamente. Se a valoração dos transformadores de corrente não está correta (sobrestimada), as condições normais de operação podem não ser reconhecidas. O valor de arranque da unidade de medição é aprox. 3% da corrente nominal do dispositivo. Além disso, os transformadores de corrente necessitam mais do que 3% da corrente nominal para assegurar precisão. Exemplo: Para um transformador de 600 A (corrente primária) qualquer corrente abaixo de 18 A não poderá mais ser detectada.
- Sobrecarga pode resultar em destruição das entradas de medição ou em sinais falhos. Sobrecarga significa que em caso de curto-circuito a capacidade de suporte à corrente das entradas de medição pode ser excedida.

ALERTA

Assegure os torques de aperto corretos.

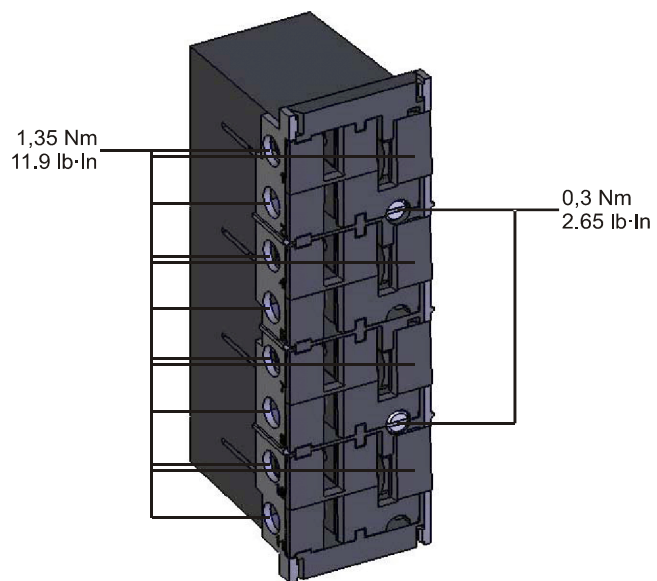

Terminais

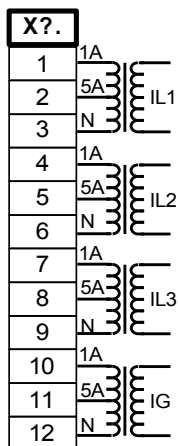

Designação eletro-mecânica

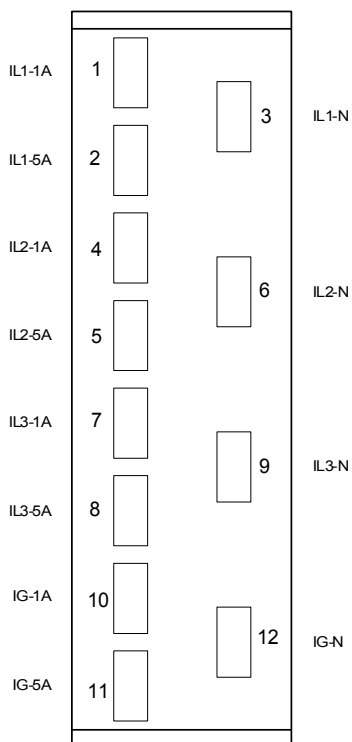

Transformadores de Corrente (TC)

Confira a direção de instalação.

PERIGO

É imperativo que os lados secundários dos transformadores de voltagem estejam aterrados.

PERIGO

As entradas de medição de corrente podem ser conectadas exclusivamente aos transformadores de medição de corrente (com separação galvânica).

ALERTA

Os circuitos TC secundários devem sempre estar sempre com uma carga baixa ou em curto circuito durante a operação.

NOTA

Para função de detecção de voltagem e corrente, cabeamento externo e transformadores de voltagem e de corrente apropriados devem ser utilizados, com base nos valores de medição de entrada requeridos. Estes dispositivos oferecem a funcionalidade de isolamento necessária.

Todas as entradas de medição de corrente podem receber nominais 1 A ou 5 A. Garanta que o cabeamento está correto.

Gerenciamento Sensível de Corrente de Terra

O uso adequado das entradas sensíveis de medição da corrente é a medição de pequenas correntes, conforme elas podem ocorrer em redes terrestres isoladas e de alta resistência.

Por conta da sensibilidade dessas entradas de medição, não as utilize para a medição de correntes de curto circuito, como elas ocorrem em redes solidamente aterradas.

Se uma entrada de medição sensível for usada para a medição de correntes de curto circuito de terra, deve-se garantir que a corrente de medição seja transformada por um transformador correspondente, de acordo com os dados técnicos do dispositivo de proteção.

Exemplos de Conexão de Transformador de Corrente

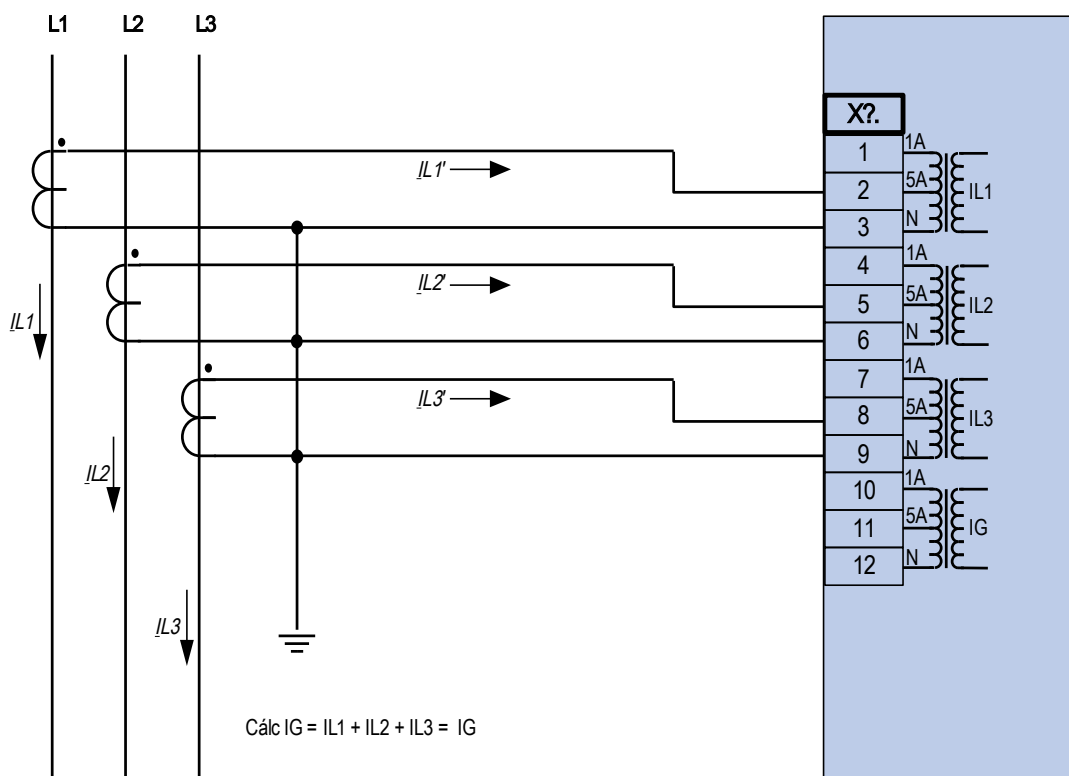

Medição de corrente de trifásica; In secundário = 5 A.

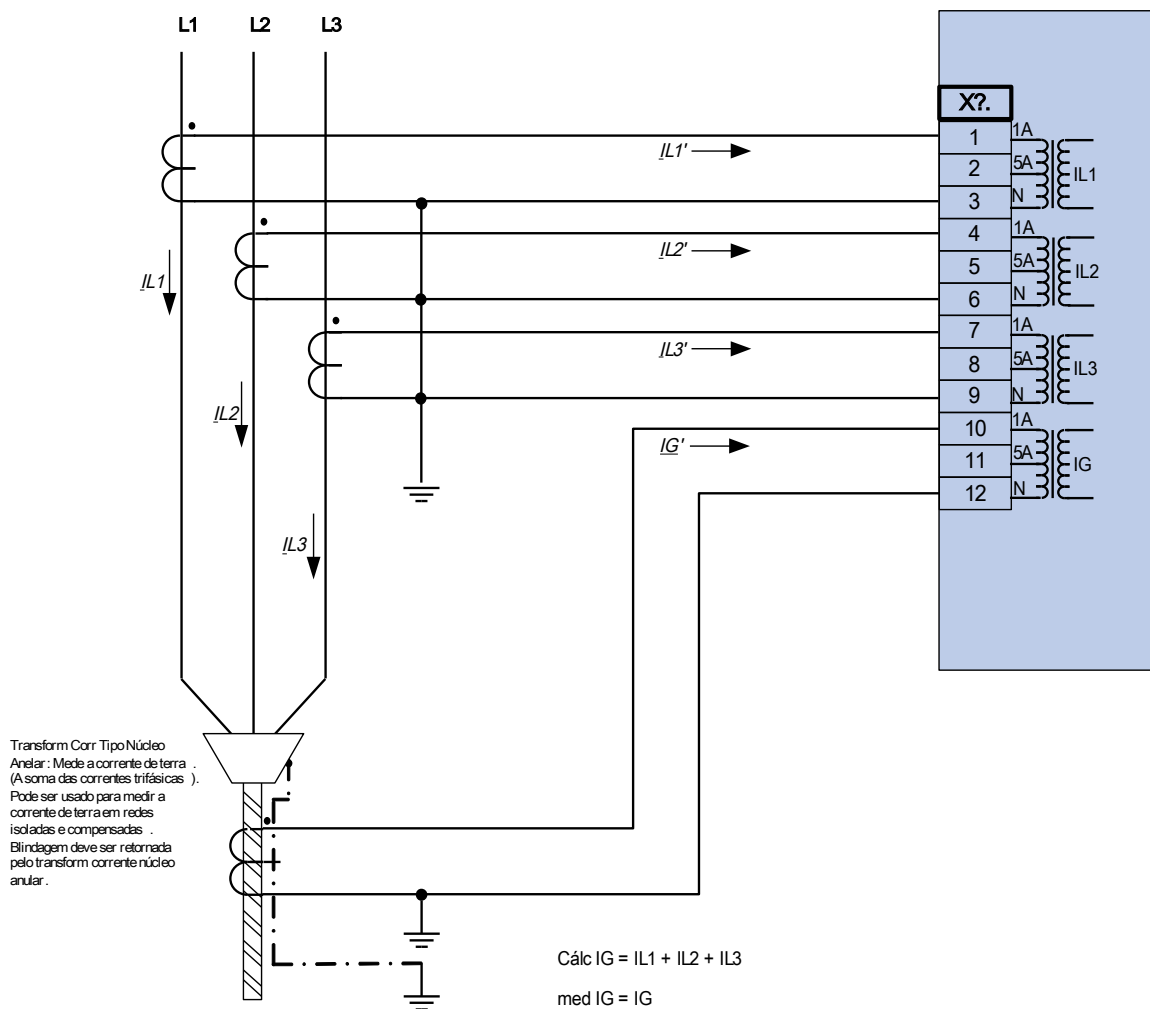

Medição de corrente de trifásica ; In secundário = 1 A.

Medição corrente terra via transform corrente tipo cabo ; IGnom secundário = 1 A.



Aviso!

Blindagem na extremidade desmontada da linha deve ser colocada pelo transform de corrente tipo cabo e deve ser aterrada no lado do cabo .

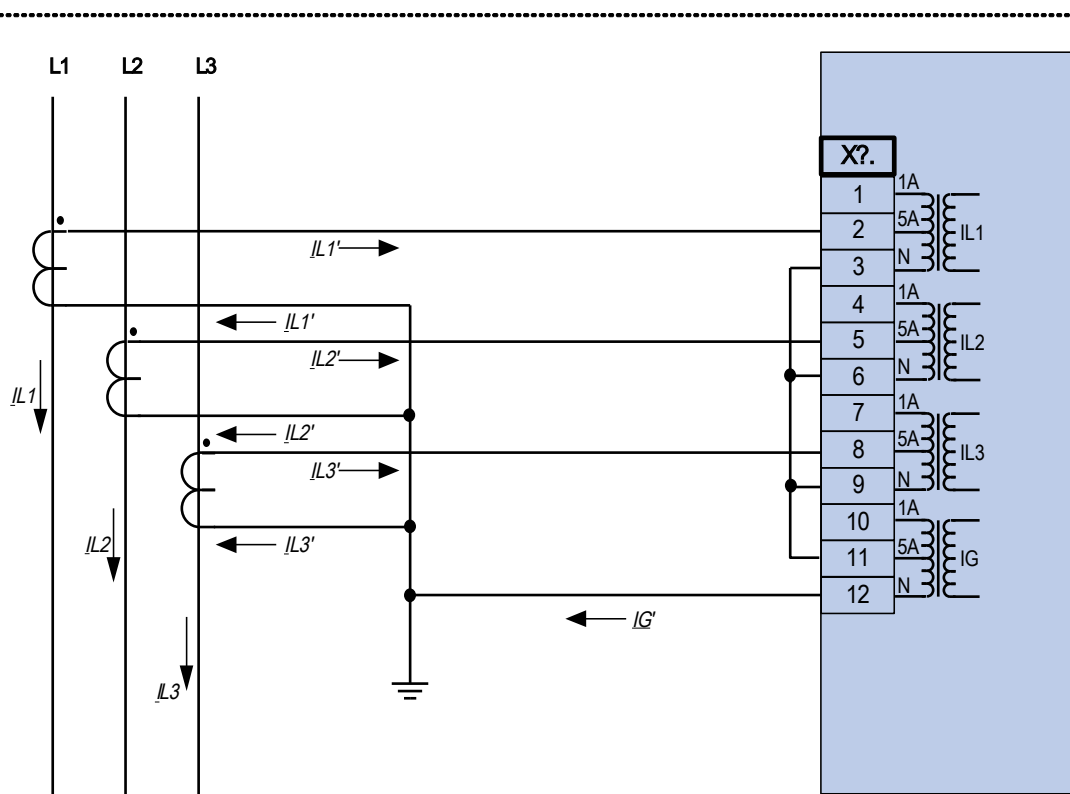

Medição de corrente de trifásica; I_n secundário = 5 A.

Medição corrente terra via conexão Holmgreen; I_{Gnom} secundário = 5 A.

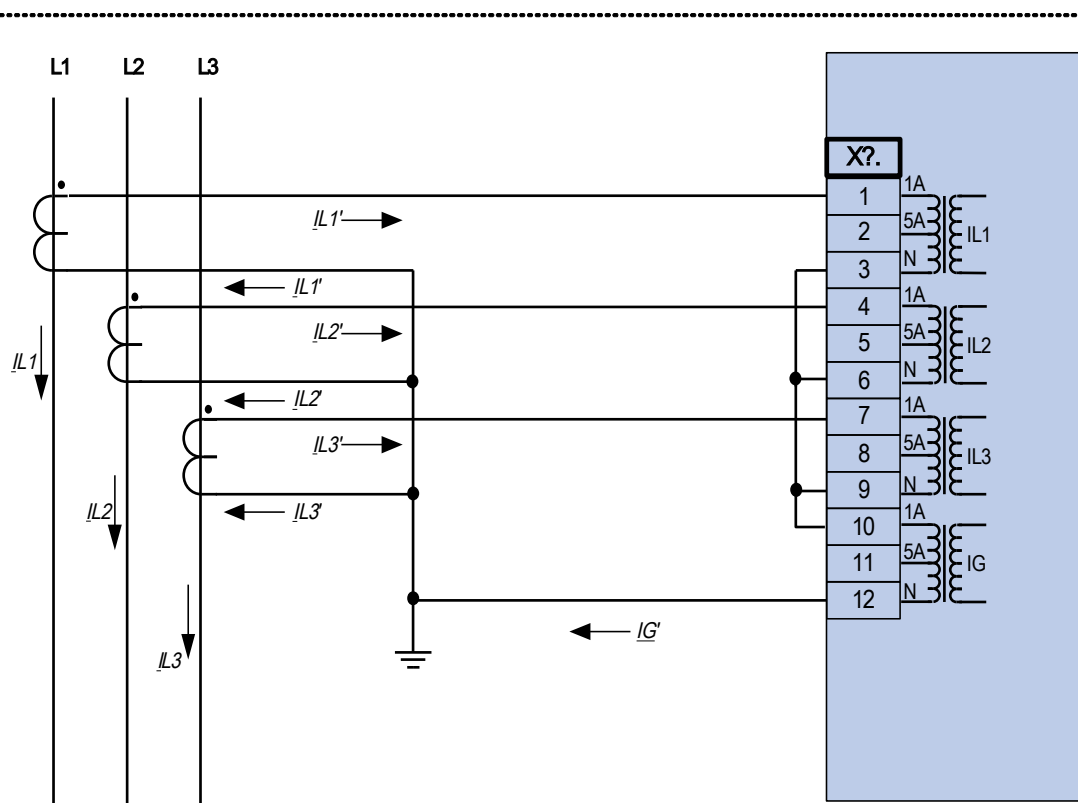

Medição de corrente de trifásica ; In secundário = 1 A.

Medição corrente terra via conexão Holmgreen ; IGnom secundário = 1 A.

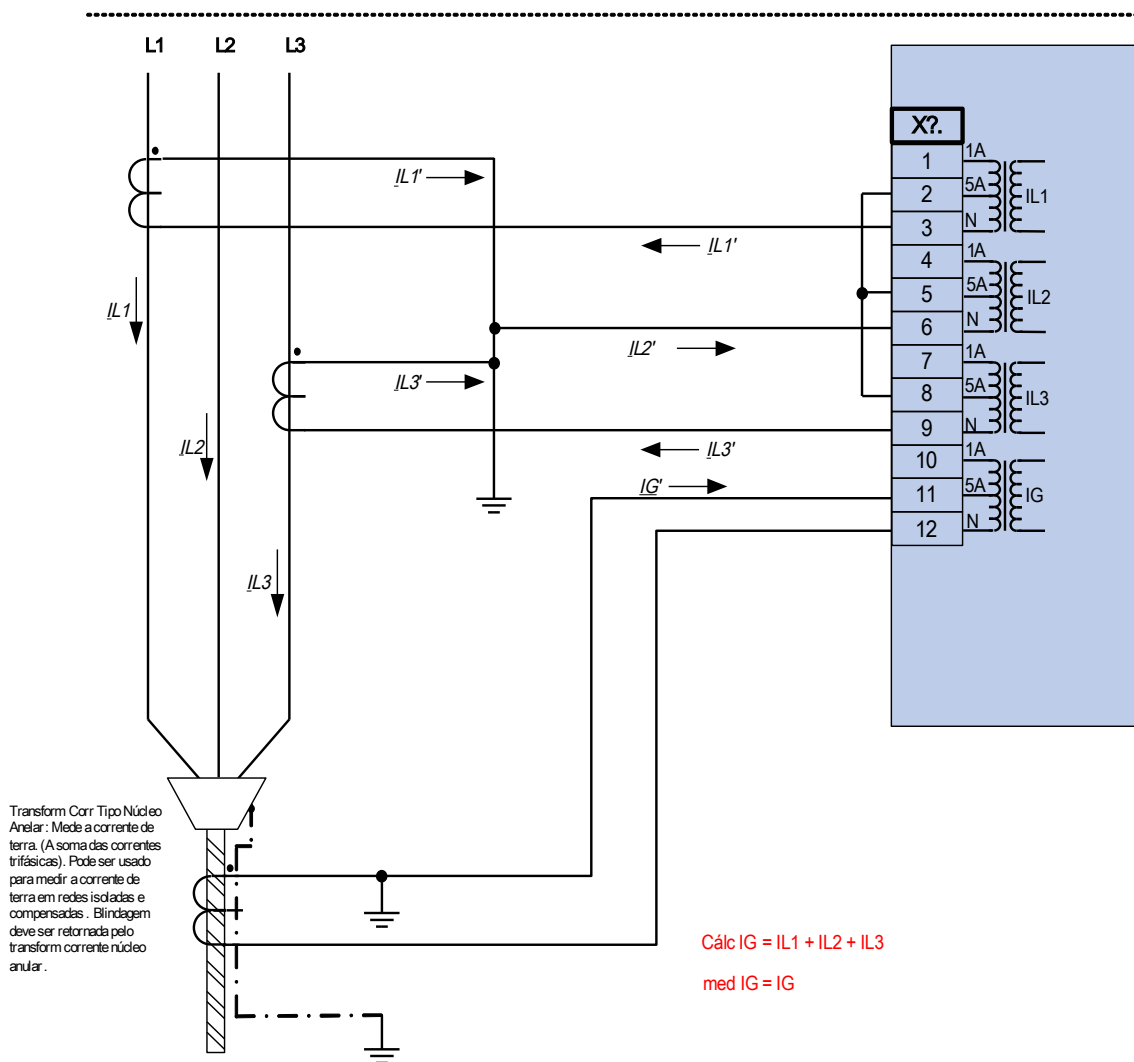

Medição de corrente bifásica (Delta Aberto); In secundário = 5 A.

Medição corrente terra via transform corrente tipo cabo ; I_{Gnom} secundário = 5 A.



Aviso!

Blindagem na extremidade desmontada da linha deve ser colocada pelo transform de corrente tipo cabo e deve ser aterrada no lado do cabo .

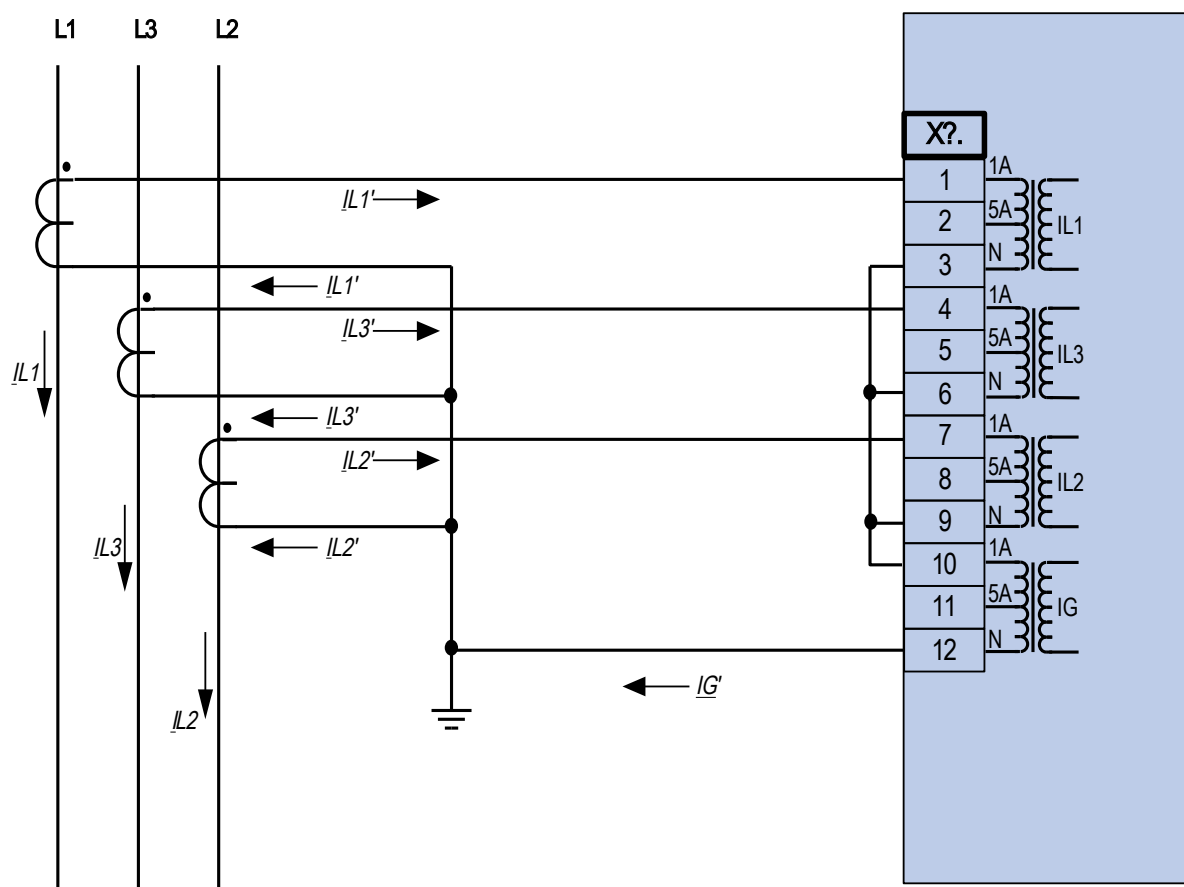

Medição de corrente de trifásica; In secundário = 1 A.

Medição corrente terra via conexão Holmgreen; IGnom secundário = 1 A.

Slot X100: Interface Ethernet

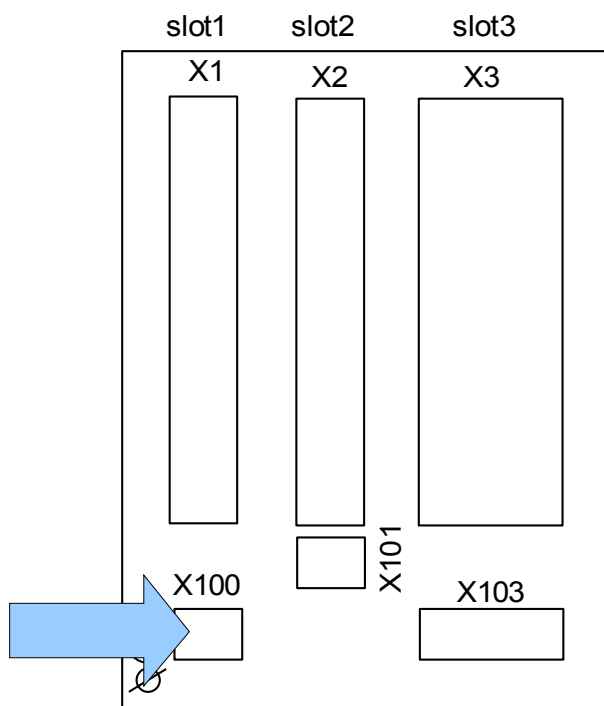

Lado traseiro do dispositivo (Slots)

Uma interface Ethernet pode estar disponível dependendo do tipo de dispositivo solicitado.

NOTA

As combinações disponíveis podem ser reunidas a partir do código de ordenação.

Ethernet - RJ45

Terminais

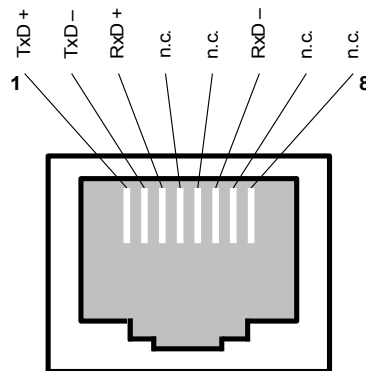

Slot X101: IRIG-B00X

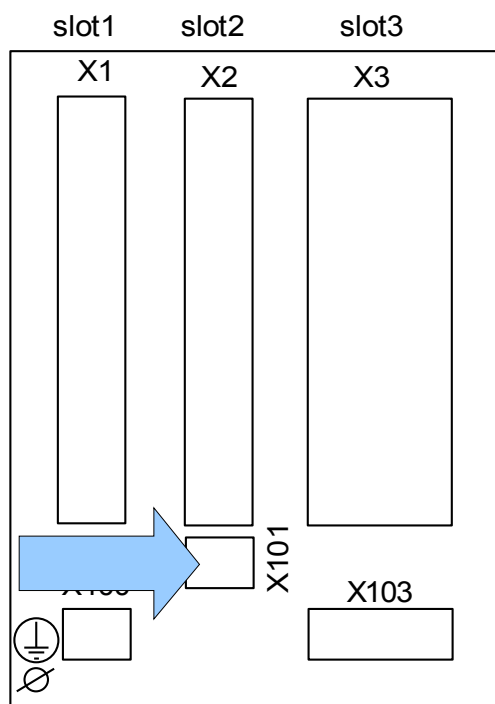

Lado traseiro do dispositivo (Slots)

O fato de o dispositivo estar equipado com uma interface IRIG-B00X depende do tipo de dispositivo solicitado.

NOTA

As combinações disponíveis podem ser reunidas a partir do código de ordenação.

IRIG-B00X



ALERTA

Assegure os torques de aperto corretos.

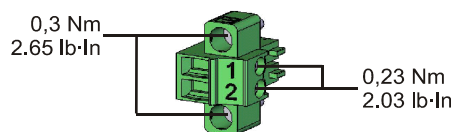

Marcações de Terminal

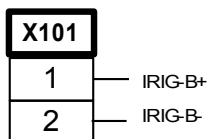

Designação eletro-mecânica

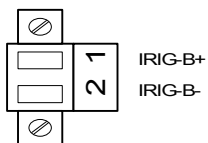

Slot X103: Comunicação de Dados

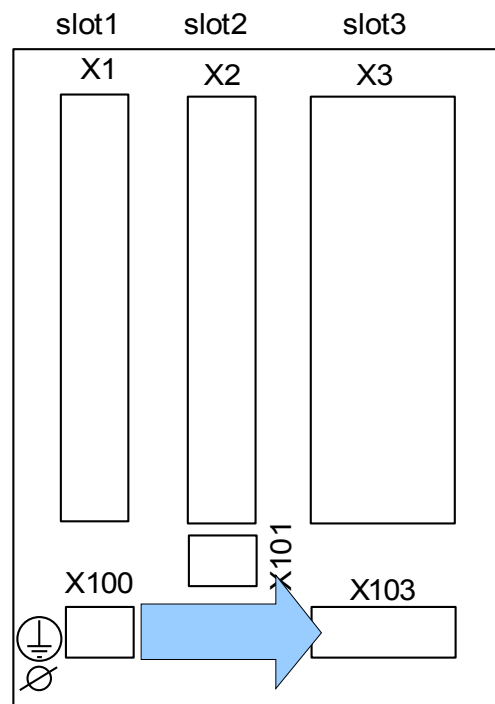

Lado traseiro do dispositivo (Slots)

A interface de comunicação de dados no slot **X103** é dependente do tipo de dispositivo ordenado. O escopo de funções é dependente do tipo de interface de comunicação de dados.

Grupos de montagem disponíveis neste slot:

- Terminais RS485 para Modbus e IEC
- Interface LWL para Modbus, IEC e Profibus
- Interface D-SUB para Modbus e IEC
- Interface D-SUB para Profibus
- Interface de fibra óptica para Ethernet*

*=verifique a disponibilidade

NOTA

As combinações disponíveis podem ser reunidas a partir do código de solicitação.

Modbus® RTU / IEC 60870-5-103 via RS485



Assegure os torques de aperto corretos.

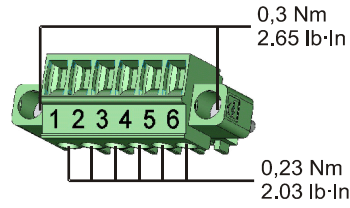

RS485

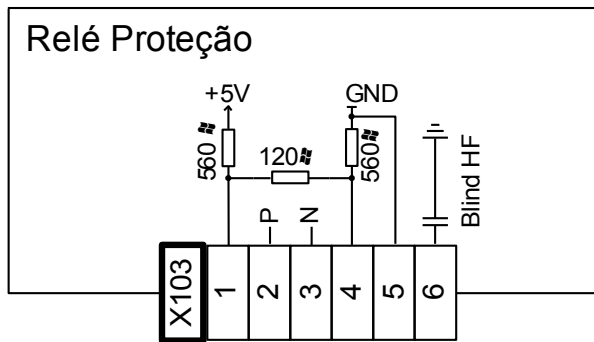

RS485 – Atribuição eletromecânica

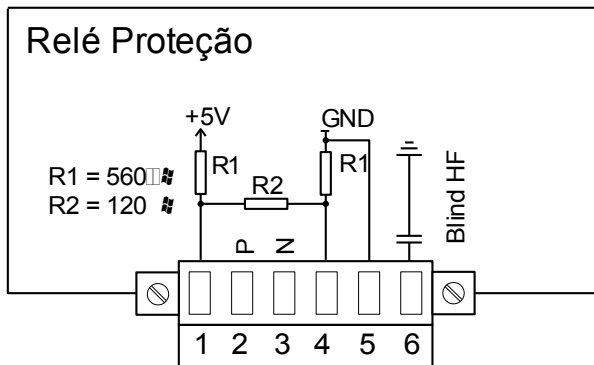

O cabo de conexão Modbus® / IEC 60870-5-103 deve estar isolado. A blindagem tem que fixar o parafuso por baixo da interface na parte traseira do dispositivo.

A comunicação é halfduplex.

*Exemplo de fiação: dispositivo **no meio** do barramento*

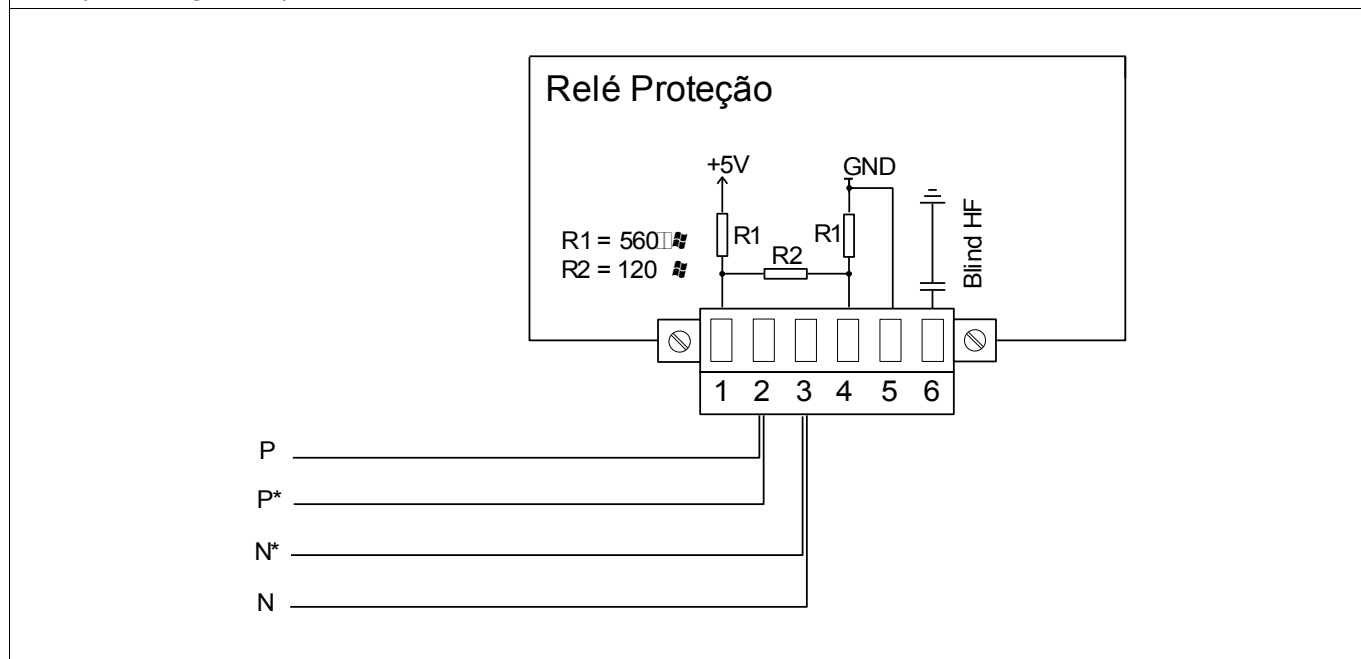

*Exemplo de fiação: dispositivo **no final** do barramento
(configuração de jumpers de fios para ativar o resistor de terminal integrado)*

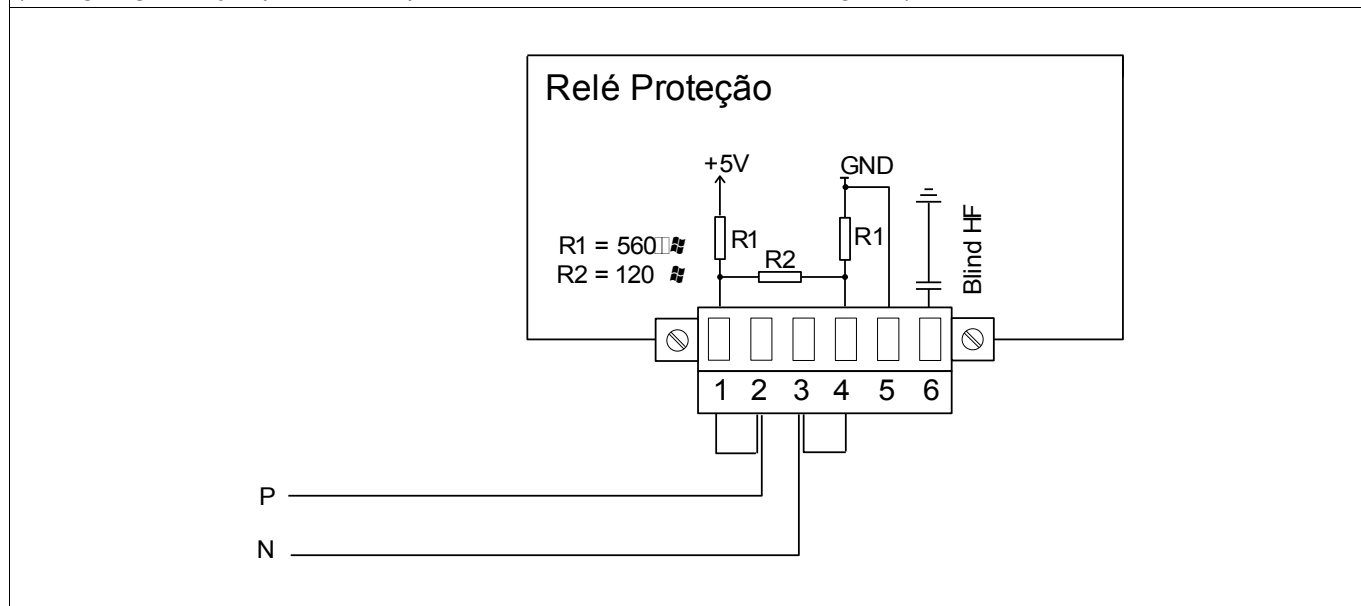

Opções de blindagem (2 fios + escudo)

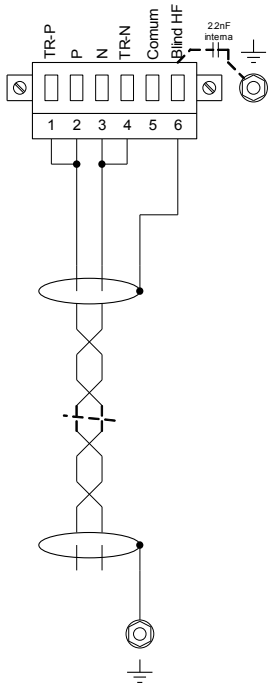

Blindag lado mestre barram conectado resistores term terra usada

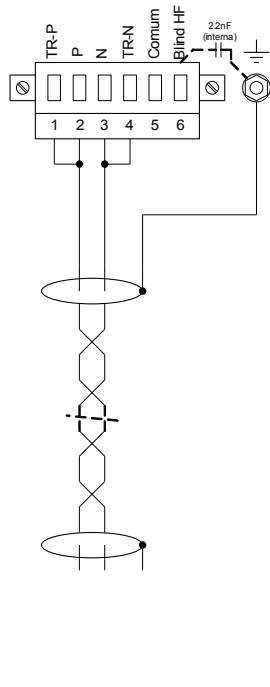

Blindag lado do disposit barram conectado a resist de term terra usada

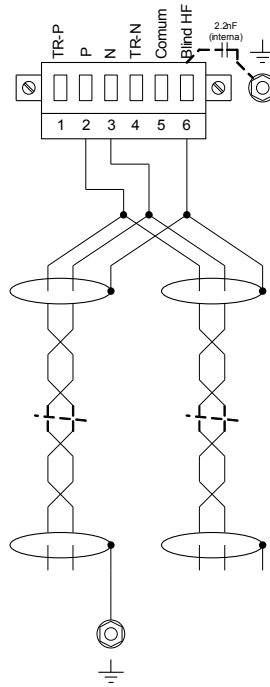

Blindag lado mestre barram conectado a resistores term de terra não usada

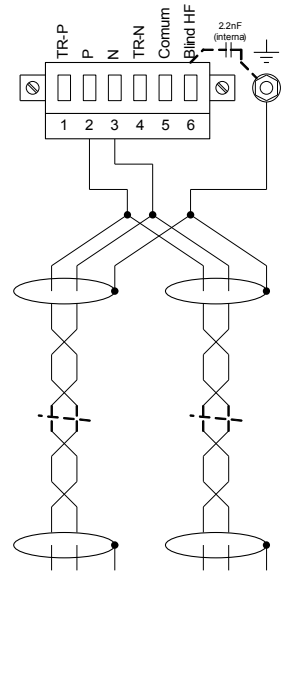

Blindag no lado disposit de barram conectado a resist term terra não usada

Opções de blindagem (3 fios + escudo)

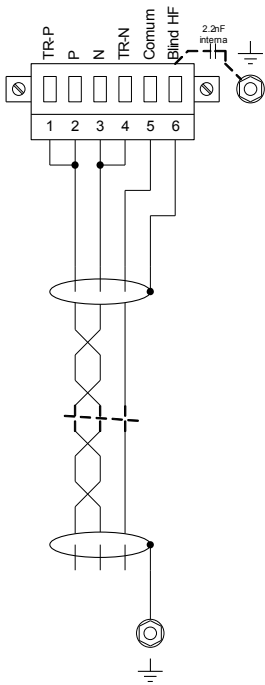

Blindag lado mestre barram conectado resistores term terra usada

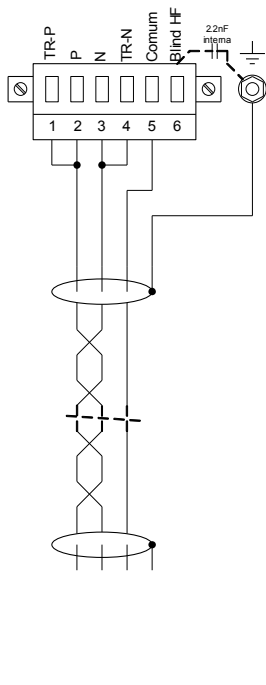

Blindag lado do disposit barram conectado a resist de term terra usada

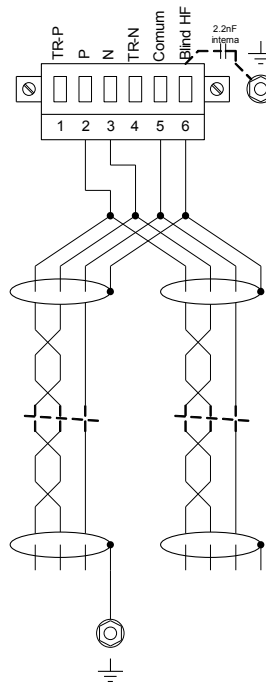

Blindag lado mestre barram conectado a resistores term de terra não usada

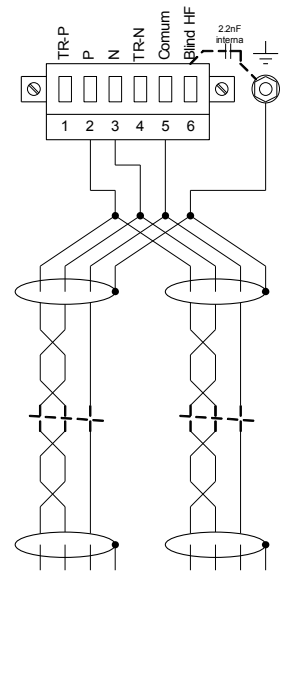

Blindag no lado disposit de barram conectado a resist term terra não usada

Profibus DP/ Modbus® RTU / IEC 60870-5-103 via fibra ótica

Fibra Ótica

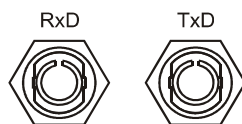

Modbus® RTU / IEC 60870-5-103 via D-SUB

D-SUB

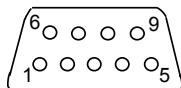

Atribuição eletromecânica

Atribuição D-SUB - isolador
1 Aterram/blindagem
3 RxD TxD - P: Nível Alto
4 Sinal RTS
5 DGND: Terra Pot negativo de fonte voltagem auxiliar
6 VP: Potenc posic de fonte voltagem auxiliar
8 RxD TxD - N: Niv Baixo

NOTA

O cabo de conexão deve ser isolado.

Profibus DP via D-SUB

D-SUB

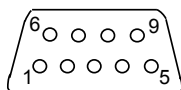

Designação eletro-mecânica

Atribuição D-SUB - isolador

- 1 Aterram/blindagem
- 3 RxD TxD - P: Nível Alto
- 4 Sinal RTS
- 5 DGND: Terra Pot negativo de fonte voltagem auxiliar
- 6 VP: Potenc posic de fonte voltagem auxiliar
- 8 RxD TxD - N: Niv Baixo

NOTA

O cabo de conexão deve ser isolado. O isolamento deve ser fixado no parafuso marcado com o símbolo de aterramento no lado traseiro do dispositivo.

Profibus DP/ Modbus® RTU / IEC 60870-5-103 via fibra ótica

Fibra Ótica

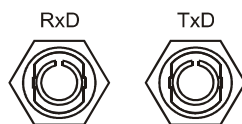

Ethernet / TCP/IP via fibra óptica

Fibra óptica - FO

Fibre connection / LWL

RxD TxD

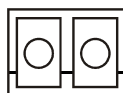

Depois de encaixar o conector LC, aperte a tampa de proteção metálica.

O torque de aperto do parafuso é de 0,3 Nm [2,65 lb-pol.].

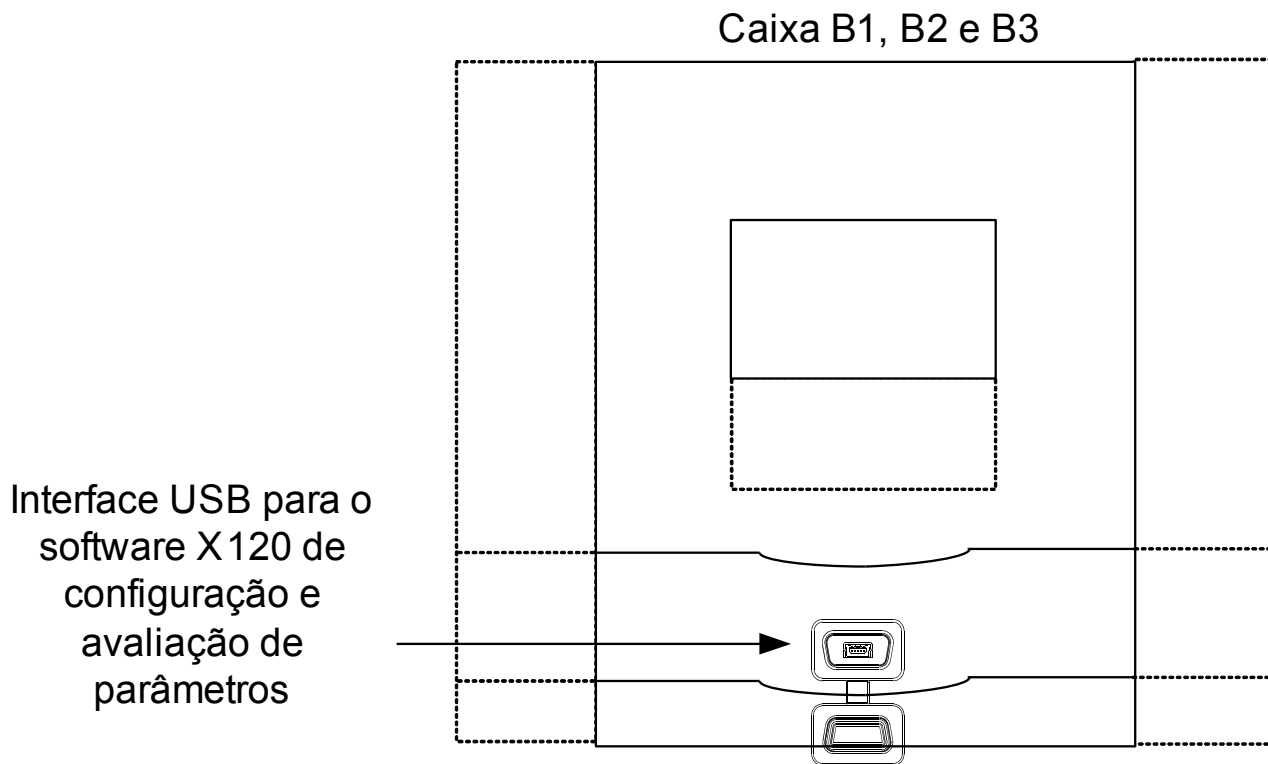

Interface PC - X120

- USB (Mini-B)

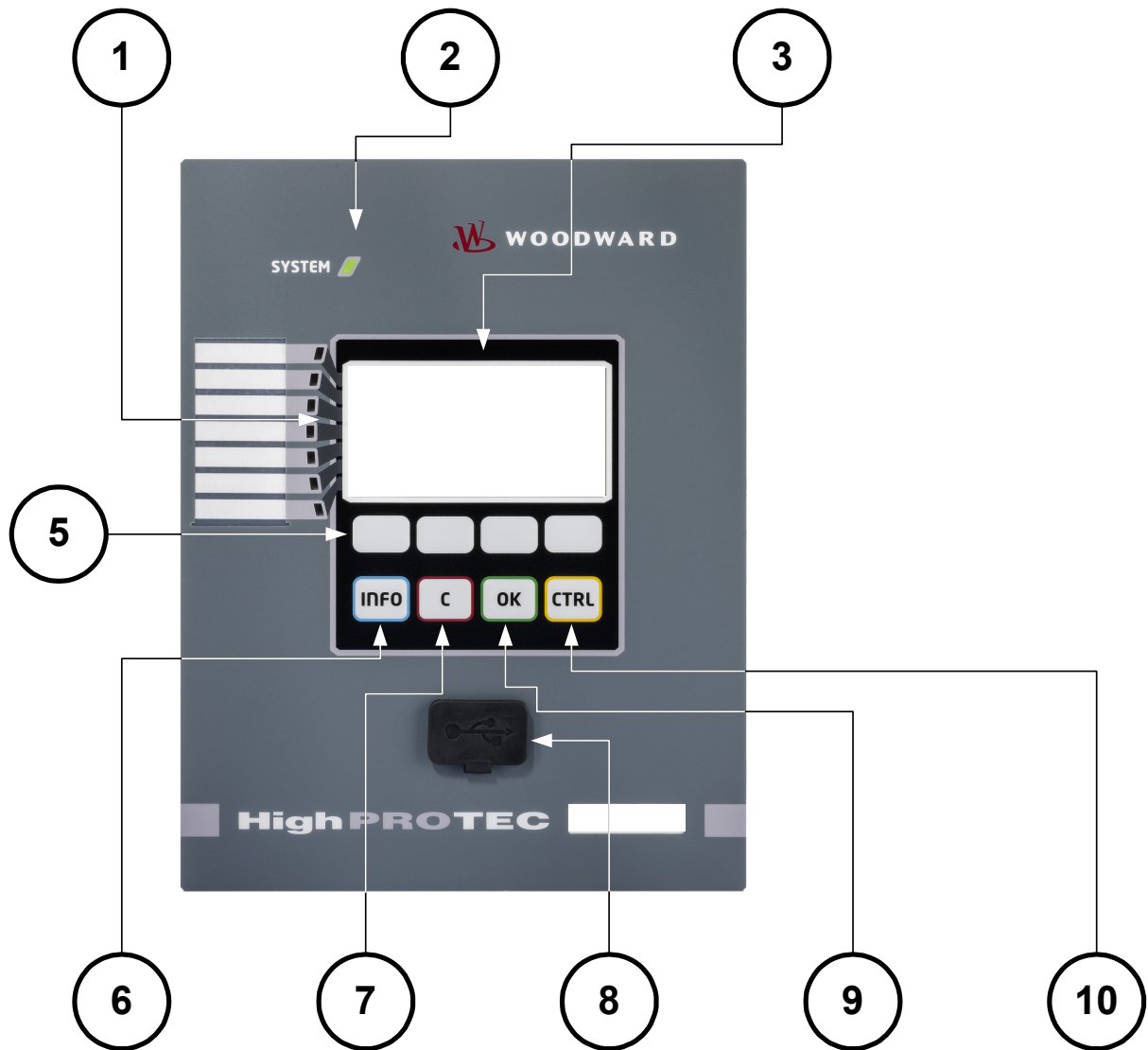

Navegação - Operação

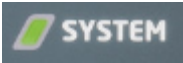
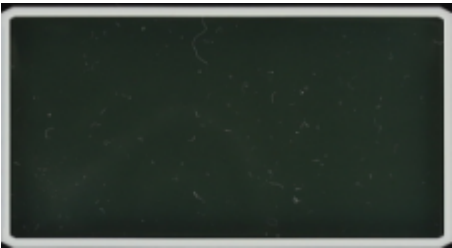

1		LEDs	<p>Mensagens informam você sobre condições operacionais, dados de sistema ou outras particularidades do dispositivo. Além disso, eles oferecem a você informação sobre falhas e funcionamento do dispositivo, bem como sobre outros estados do dispositivo e do equipamento.</p> <p>Os sinais de alarme podem ser livremente alocados nos LEDs pela »LISTA DE ATRIBUIÇÕES«.</p> <p>Uma visão-geral sobre os sinais de alarme disponível no dispositivo pode ser obtida a partir da »LISTA DE ATRIBUIÇÃO« que pode ser encontrada no apêndice.</p>
		LED »Sistema OK«	<p>Se o LED »System OK« piscar em vermelho durante a operação, contate o Departamento de Serviço imediatamente.</p>
3		Mostrador	<p>Por meio da tela de exibição, você pode ler dados operacionais e editar parâmetros.</p>
5		Softkeys	<p>A função das »SOFTKEYS« é contextual. Na linha inferior da tela, a função atual é exibida/simbolizada.</p> <p>Funções possíveis são:</p> <ul style="list-style-type: none"> ■ Navegação ■ Decréscimo/incremento de parâmetro ■ Rolar para cima/para baixo uma página de menu ■ Mover para um dígito ■ Mudança no modo de configuração de parâmetro »símbolo chave«.

6

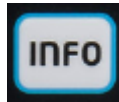

Tecla INFO
(Sinais/Mensagens)

Observando a atribuição de LED atual. A tecla de seleção direta pode ser ativada a qualquer momento. Se a tecla INFO for ativada novamente, você deixará o menu LED.

Aqui, apenas as primeiras atribuições de LEDs serão exibidas. A cada três segundos, as »SOFTKEYS« serão exibidas (piscando).

Exibindo as Atribuições múltiplas

Se o Botão INFO for pressionado, apenas as primeiras atribuições de qualquer LED serão exibidas. A cada três segundos, as »SOFTKEYS« serão exibidas (piscando).





Se há mais do que um sinal atribuído a um LED (indicado por três pontos), você pode checar o estado das atribuições múltiplas se proceder da seguinte maneira.

A fim de exibir todas as (várias) atribuições, selecione um LED por meio das »SOFTKEYS« »para cima« e »para baixo«

Por meio da »Softkey« »direita«, solicite o Submenu deste LED que lhe oferece informação detalhada sobre o estado de todos os sinais atribuídos a este LED. Um símbolo de flecha aponta para o LED cujas atribuições estão sendo exibidas.

Por meio das »SOFTKEYS« »para cima« e »para baixo«, você pode solicitar o próximo LED ou o anterior.

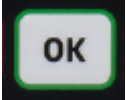













Para sair do menu de LED, pressione a »SOFTKEY« »esquerda« várias vezes.

7		»Tecla C«	<p>Para abortar mudanças e reconhecer mensagens.</p> <p>Para redefinir, por favor, pressione a Softkey »chave« e insira a senha.</p> <p>Você pode sair do menu de redefinição pressionando a Softkey »Seta para a esquerda«</p>
8		Interface USB (Conexão de <i>Smart view</i>)	A conexão com o software <i>Smart view</i> é feita através da interface USB.
9		»Tecla OK«	Ao usar a tecla »OK,« as mudanças de parâmetros são armazenadas temporariamente. Se a tecla »OK« for pressionada novamente, estas mudanças serão armazenadas definitivamente.
10		»Tecla CTRL«*	Acesso direto ao Menu de Controle

*=Não disponível para todos os dispositivos.

Controle de Menu Básico

A interface gráfica de usuário é equivalente a uma árvore de menu estruturada hierarquicamente. Para acessar os submenus individuais, são usadas as »SOFTKEYS«/teclas de navegação. A função das »SOFTKEYS« pode ser encontrada como um símbolo no rodapé da tela de exibição.

<i>Softkey</i>	<i>Descrição</i>
	■ Por meio da »SOFTKEY« »para cima,« você chegará ao ponto anterior do menu/um parâmetro acima, rolando a tela para cima.
	■ Por meio da »SOFTKEY« »para a esquerda,« você retornará um passo.
	■ Por meio da »SOFTKEY« »para baixo« você irá mudar para o próximo ponto do menu/um parâmetro para baixo, rolando a tela para baixo.
	■ Por meio da »SOFTKEY« »para a direita,« você chegará até o submenu.
	■ Por meio da »SOFTKEY« »Topo da lista« você irá pular diretamente para o topo de uma lista
	■ Por meio da »SOFTKEY« »Fim da lista« você irá diretamente para o fim de uma lista.
	■ Por meio da »SOFTKEY« »+« o dígito relacionado será incrementado. (Pressão contínua -> rápido).
	■ Por meio da »SOFTKEY« »-« o dígito relacionado será diminuído. (Pressão contínua -> rápido)
	■ Por meio da »SOFTKEY« »para a esquerda,« você deslocará um dígito para a esquerda.
	■ Por meio da »SOFTKEY« »para a direita,« você deslocará um dígito para a direita.
	■ Por meio da »SOFTKEY« »Definição de parâmetro« você chegará ao modo de configuração de parâmetros.
	■ Por meio da »SOFTKEY« »Definição de parâmetro« você chegará ao modo de configuração de parâmetros. Autorização por senha necessária.
	■ Por meio da »SOFTKEY« »excluir«, dados serão excluídos.
	■ A rolagem rápida é possível por meio da »SOFTKEY« »Avanço rápido«
	■ A rolagem reversa rápida é possível por meio da »SOFTKEY« »Retrocesso rápida«

Para voltar ao menu principal, basta continuar pressionando a Softkey »Seta para a esquerda« até chegar ao »menu principal«..

Configurações de Entrada, Saída e LED

Configuração das Entradas Digitais

Defina os seguintes parâmetros para cada uma das entradas digitais:

- »*Voltagem nominal*«
- »*Tempo de Debouncing*«: Uma mudança de estado só será adotada pela entrada digital após a expiração do tempo de debouncing.
- »*Inversão*« (onde necessário)

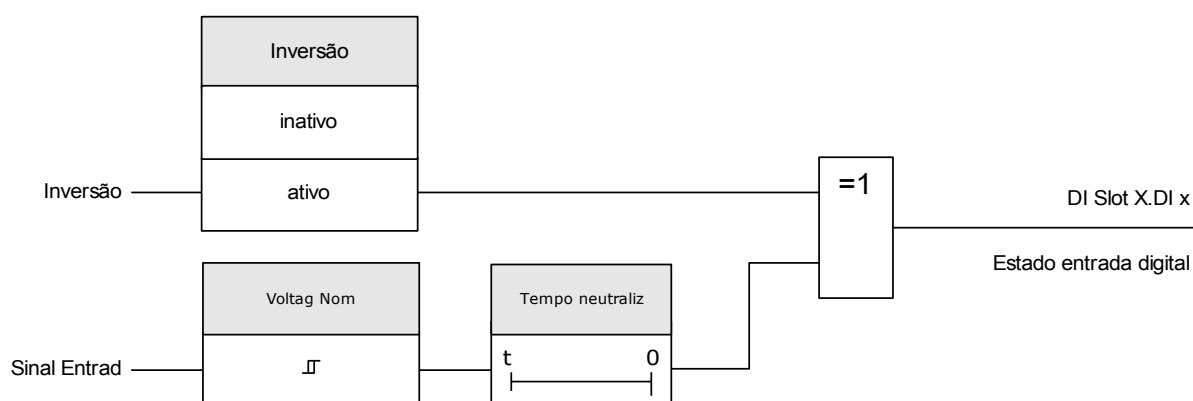

CUIDADO

O tempo de debouncing será iniciado a cada vez que o estado do sinal de entrada for alterado.

CUIDADO

Além do tempo debouncing que pode ser definido através de software, há sempre um hardware debouncing tempo (aproximadamente 12 ms) que não pode ser transformado de.

Atribuição de entradas digitais

Existem duas opções disponíveis para determinar onde deve ser atribuída uma entrada digital.

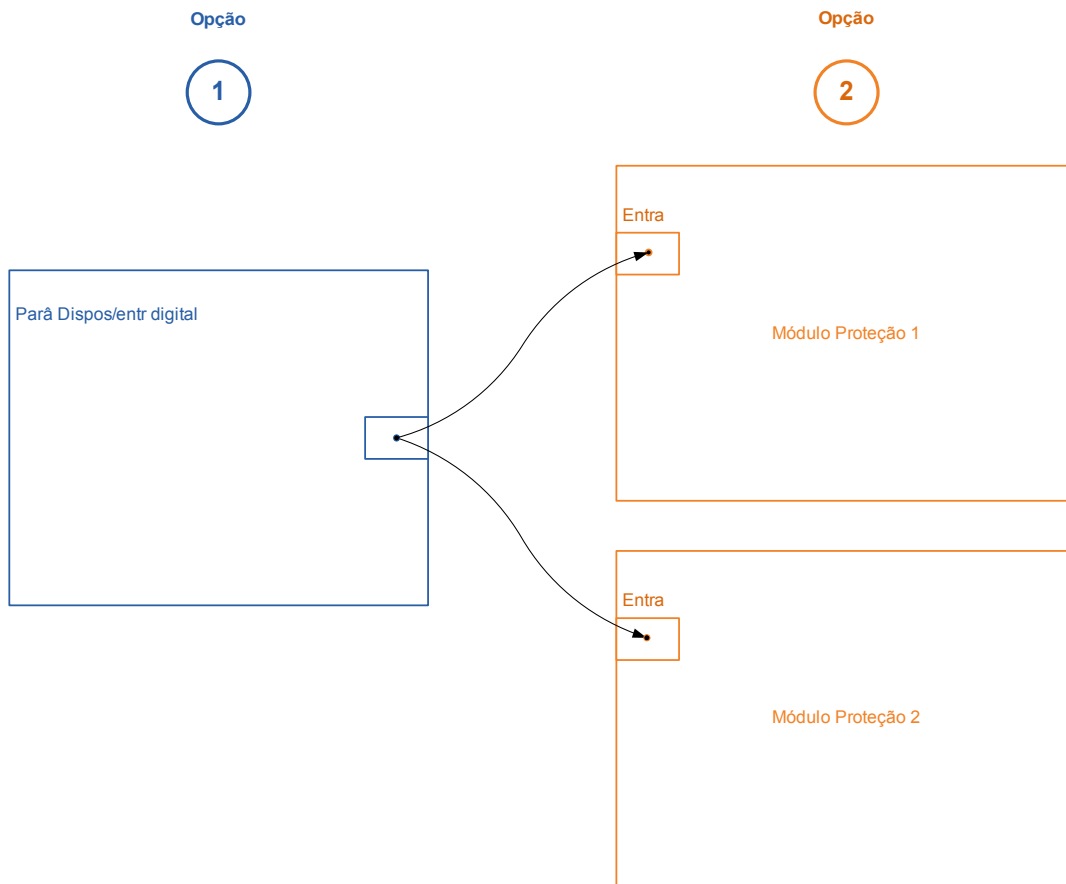

Opção 1 – Atribuir uma entrada digital para um ou vários módulos

Adicionando uma atribuição:

No menu [Parâmetro do dispositivo\Entradas digitais], as entradas digitais podem ser atribuídas a um ou vários destinos.

Abra a entrada digital (Seta direita da DI). Clique na tecla de atalho »Configuração de parâmetro/chave«. Clique em »Adicionar« e atribua uma meta. Atribua onde serão necessários alvos adicionais.

Exclusão de uma atribuição:

Selecione, conforme descrito acima, uma entrada digital que precise ser editada na IHM.

Abra as atribuições da entrada digital (Seta direita na DI) e selecione a atribuição que deve ser removida/excluída (observe que isso precisa ser marcado com o cursor). A atribuição já pode ser excluída na IHM, por meio da Softkey »Configuração de parâmetros« e ao selecionar »Remover«. Confirme a atualização da configuração de parâmetros.

Opção 2 – Conectar um módulo de entrada com uma entrada digital

Abra um módulo. Dentro deste módulo, atribua uma entrada digital a um módulo de entrada. Exemplo: Exemplo: um módulo de proteção deve ser bloqueado, dependendo do estado de uma entrada digital. Para isso, atribua à entrada de bloqueio, dentro dos parâmetros globais, a entrada digital (por exemplo, Ex Blo 1).

Verificação das atribuições de uma entrada digital

A fim de verificar os alvos aos quais uma entrada digital é atribuída, adote os procedimentos a seguir:

Abra o menu [Parâmetro do dispositivo\Entradas digitais].

Navegue até a entrada digital que deve ser verificada.







Na IHM:







Uma atribuição múltipla significa que, se uma entrada digital for utilizada mais de uma vez (se ela for atribuído a diversos alvos), isso será indicado por um "..." atrás de uma entrada digital. Abra essa entrada digital através da Softkey »Seta direita« para ver a lista de alvos dessa entrada digital.







DI-8P X

DI Slot X1

Parâmetros do Dispositivo das Entradas Digitais em DI-4P X

Parameter	Descrição	Definindo a amplitude	Padrão	Caminho do menu
 Voltag Nom	Voltagem nominal das entradas digitais	24 V CC, 48 V CC, 60 V CC, 110 V CC, 230 V CC, 110 V CA, 230 V CA	24 V CC	[Parâ Dispos /Entr Digitais /DI Slot X1 /Grupo 1]
 Inversão 1	Inversão dos sinais de entrada.	inativo, ativo	inativo	[Parâ Dispos /Entr Digitais /DI Slot X1 /Grupo 1]
 Tempo neutraliz 1	Uma alteração no estado de uma entrada digital será reconhecida somente depois que o tempo de neutralização tiver expirado (tornar-se efetivo). Portanto, sinais passageiros não serão interpretados erroneamente.	sem temp neutraliz, 20 ms, 50 ms, 100 ms	sem temp neutraliz	[Parâ Dispos /Entr Digitais /DI Slot X1 /Grupo 1]
 Voltag Nom	Voltagem nominal das entradas digitais	24 V CC, 48 V CC, 60 V CC, 110 V CC, 230 V CC, 110 V CA, 230 V CA	24 V CC	[Parâ Dispos /Entr Digitais /DI Slot X1 /Grupo 2]
 Inversão 2	Inversão dos sinais de entrada.	inativo, ativo	inativo	[Parâ Dispos /Entr Digitais /DI Slot X1 /Grupo 2]
 Tempo neutraliz 2	Uma alteração no estado de uma entrada digital será reconhecida somente depois que o tempo de neutralização tiver expirado (tornar-se efetivo). Portanto, sinais passageiros não serão interpretados erroneamente.	sem temp neutraliz, 20 ms, 50 ms, 100 ms	sem temp neutraliz	[Parâ Dispos /Entr Digitais /DI Slot X1 /Grupo 2]

<i>Parameter</i>	<i>Descrição</i>	<i>Definindo a amplitude</i>	<i>Padrão</i>	<i>Caminho do menu</i>
Voltag Nom 	Voltagem nominal das entradas digitais	24 V CC, 48 V CC, 60 V CC, 110 V CC, 230 V CC, 110 V CA, 230 V CA	24 V CC	[Parâ Dispos /Entr Digitais /DI Slot X1 /Grupo 3]
Inversão 3 	Inversão dos sinais de entrada.	inativo, ativo	inativo	[Parâ Dispos /Entr Digitais /DI Slot X1 /Grupo 3]
Tempo neutraliz 3 	Uma alteração no estado de uma entrada digital será reconhecida somente depois que o tempo de neutralização tiver expirado (tornar-se efetivo). Portanto, sinais passageiros não serão interpretados erroneamente.	sem temp neutraliz, 20 ms, 50 ms, 100 ms	sem temp neutraliz	[Parâ Dispos /Entr Digitais /DI Slot X1 /Grupo 3]
Inversão 4 	Inversão dos sinais de entrada.	inativo, ativo	inativo	[Parâ Dispos /Entr Digitais /DI Slot X1 /Grupo 3]
Tempo neutraliz 4 	Uma alteração no estado de uma entrada digital será reconhecida somente depois que o tempo de neutralização tiver expirado (tornar-se efetivo). Portanto, sinais passageiros não serão interpretados erroneamente.	sem temp neutraliz, 20 ms, 50 ms, 100 ms	sem temp neutraliz	[Parâ Dispos /Entr Digitais /DI Slot X1 /Grupo 3]
Inversão 5 	Inversão dos sinais de entrada.	inativo, ativo	inativo	[Parâ Dispos /Entr Digitais /DI Slot X1 /Grupo 3]
Tempo neutraliz 5 	Uma alteração no estado de uma entrada digital será reconhecida somente depois que o tempo de neutralização tiver expirado (tornar-se efetivo). Portanto, sinais passageiros não serão interpretados erroneamente.	sem temp neutraliz, 20 ms, 50 ms, 100 ms	sem temp neutraliz	[Parâ Dispos /Entr Digitais /DI Slot X1 /Grupo 3]

<i>Parameter</i>	<i>Descrição</i>	<i>Definindo a amplitude</i>	<i>Padrão</i>	<i>Caminho do menu</i>
Inversão 6 	Inversão dos sinais de entrada.	inativo, ativo	inativo	[Parâ Dispos /Entr Digitais /DI Slot X1 /Grupo 3]
Tempo neutraliz 6 	Uma alteração no estado de uma entrada digital será reconhecida somente depois que o tempo de neutralização tiver expirado (tornar-se efetivo). Portanto, sinais passageiros não serão interpretados erroneamente.	sem temp neutraliz, 20 ms, 50 ms, 100 ms	sem temp neutraliz	[Parâ Dispos /Entr Digitais /DI Slot X1 /Grupo 3]
Inversão 7 	Inversão dos sinais de entrada.	inativo, ativo	inativo	[Parâ Dispos /Entr Digitais /DI Slot X1 /Grupo 3]
Tempo neutraliz 7 	Uma alteração no estado de uma entrada digital será reconhecida somente depois que o tempo de neutralização tiver expirado (tornar-se efetivo). Portanto, sinais passageiros não serão interpretados erroneamente.	sem temp neutraliz, 20 ms, 50 ms, 100 ms	sem temp neutraliz	[Parâ Dispos /Entr Digitais /DI Slot X1 /Grupo 3]
Inversão 8 	Inversão dos sinais de entrada.	inativo, ativo	inativo	[Parâ Dispos /Entr Digitais /DI Slot X1 /Grupo 3]
Tempo neutraliz 8 	Uma alteração no estado de uma entrada digital será reconhecida somente depois que o tempo de neutralização tiver expirado (tornar-se efetivo). Portanto, sinais passageiros não serão interpretados erroneamente. 8	sem temp neutraliz, 20 ms, 50 ms, 100 ms	sem temp neutraliz	[Parâ Dispos /Entr Digitais /DI Slot X1 /Grupo 3]







Sinais das Entradas Digitais em DI-4P X



<i>Sinal</i>	<i>Descrição</i>
DI 1	Sinal: Entrada Digital
DI 2	Sinal: Entrada Digital
DI 3	Sinal: Entrada Digital
DI 4	Sinal: Entrada Digital
DI 5	Sinal: Entrada Digital
DI 6	Sinal: Entrada Digital
DI 7	Sinal: Entrada Digital
DI 8	Sinal: Entrada Digital

DI-4P X

DI Slot X1

Parâmetros do Dispositivo das Entradas Digitais em DI-4P X

<i>Parameter</i>	<i>Descrição</i>	<i>Definindo a amplitude</i>	<i>Padrão</i>	<i>Caminho do menu</i>
 Voltag Nom	Voltagem nominal das entradas digitais	24 V CC, 48 V CC, 60 V CC, 110 V CC, 230 V CC, 110 V CA, 230 V CA	24 V CC	[Parâ Dispos /Entr Digitais /DI Slot X1]
 Inversão 1	Inversão dos sinais de entrada.	inativo, ativo	inativo	[Parâ Dispos /Entr Digitais /DI Slot X1]
 Tempo neutraliz 1	Uma alteração no estado de uma entrada digital será reconhecida somente depois que o tempo de neutralização tiver expirado (tornar-se efetivo). Portanto, sinais passageiros não serão interpretados erroneamente.	sem temp neutraliz, 20 ms, 50 ms, 100 ms	sem temp neutraliz	[Parâ Dispos /Entr Digitais /DI Slot X1]
 Inversão 2	Inversão dos sinais de entrada.	inativo, ativo	inativo	[Parâ Dispos /Entr Digitais /DI Slot X1]
 Tempo neutraliz 2	Uma alteração no estado de uma entrada digital será reconhecida somente depois que o tempo de neutralização tiver expirado (tornar-se efetivo). Portanto, sinais passageiros não serão interpretados erroneamente.	sem temp neutraliz, 20 ms, 50 ms, 100 ms	sem temp neutraliz	[Parâ Dispos /Entr Digitais /DI Slot X1]
 Inversão 3	Inversão dos sinais de entrada.	inativo, ativo	inativo	[Parâ Dispos /Entr Digitais /DI Slot X1]

<i>Parameter</i>	<i>Descrição</i>	<i>Definindo a amplitude</i>	<i>Padrão</i>	<i>Caminho do menu</i>
Tempo neutraliz 3 	Uma alteração no estado de uma entrada digital será reconhecida somente depois que o tempo de neutralização tiver expirado (tornar-se efetivo). Portanto, sinais passageiros não serão interpretados erroneamente.	sem temp neutraliz, 20 ms, 50 ms, 100 ms	sem temp neutraliz	[Parâ Dispos /Entr Digitais /DI Slot X1]
Inversão 4 	Inversão dos sinais de entrada.	inativo, ativo	inativo	[Parâ Dispos /Entr Digitais /DI Slot X1]
Tempo neutraliz 4 	Uma alteração no estado de uma entrada digital será reconhecida somente depois que o tempo de neutralização tiver expirado (tornar-se efetivo). Portanto, sinais passageiros não serão interpretados erroneamente.	sem temp neutraliz, 20 ms, 50 ms, 100 ms	sem temp neutraliz	[Parâ Dispos /Entr Digitais /DI Slot X1]

Sinais das Entradas Digitais em DI-4P X

<i>Sinal</i>	<i>Descrição</i>
DI 1	Sinal: Entrada Digital
DI 2	Sinal: Entrada Digital
DI 3	Sinal: Entrada Digital
DI 4	Sinal: Entrada Digital

Configurações dos Relés e Saída

As condições das saídas do módulo e funções de sinais/protetor (como bloqueio reverso) podem ser passadas por meio de relés de alarme. Os relés de alarme são contatos de potencial livre (que podem ser usados como contatos de abertura ou de fechamento). A cada relé de alarme podem ser atribuídas até 7 funções da »lista de atribuição«.

Defina os parâmetros seguintes para cada um dos relés de saída binários:

- Até 7 sinais da »lista de atribuição« (conectada ao OR).
- Cada um dos sinais atribuídos pode ser invertido.
- O estado (coletivo) do relé de saída binário pode ser invertido (princípio de corrente de circuito aberto ou fechado).
- Por meio do Modo de Operação, pode-se determinar se a saída de relé funciona na corrente de funcionamento ou no princípio de circuito fechado.
- »Fechado« ativo ou inativo
 - »Travada = inativa«:
Se a função de travamento estiver »inativa«, o relé de alarme, respectivamente, o contato de alarme, adotará o estado dos alarmes que foram atribuídos.
 - »Travada = ativa«
Se a »função de travamento« estiver »ativa«, o estado do relé de alarme, respectivamente, o contato de alarme que foi definido pelos alarmes será armazenado.

O relé de alarme só pode ser reconhecido após redefinir esses sinais que haviam iniciado a configuração do relé e após o término do tempo mínimo de retenção.

- »Tempo de retenção«: Durante mudanças de sinal, o tempo mínimo de travamento garante que o relé será mantido acionado ou liberado por pelo menos este período.

CUIDADO

Se saídas binárias são parametrizadas como »Fechado=*ativo*«, elas irão manter (retornar) para sua posição mesmo que haja uma interrupção no suprimento de energia.

Se os relés de saída binária forem parametrizados »Travados=*ativos*«, A saída binária também fica retida, se a saída for reprogramado de outra maneira. Isso também se aplica se o parâmetro »Travado estiver configurado como *inativo*«. Redefinir uma saída binária que tenha fechado um sinal sempre requerirá um reconhecimento.

NOTA

O »*relé de Sistema OK*« (guardião) não pode ser configurado.

Opções de reconhecimento

Relés de saída binários podem ser reconhecidos:

- Através do botão »C« o painel de comando.
- Cada relé de saída binária pode ser reconhecido por um sinal da lista de atribuição« (Se »*Travado estiver ativo*«).
- Através do módulo »Reconhecimento Ex.« todos os relés de saída binária podem ser reconhecidos ao mesmo tempo, se o sinal de reconhecimento externo que foi selecionado na »lista de atribuição« se tornar verdadeiro. (por exemplo, o estado de uma entrada digital).
- Por meio do SCADA, todos os relés de saída podem ser reconhecidos de uma vez.

ALERTA

Os contatos de saída do relé podem ser definidos por força ou desarmado (para suporte de compras, por favor, consulte as seções "Serviço/Desarmando Contatos do Relé de Saída" e "Serviço/Forçando os Contatos do Relé de Saída").

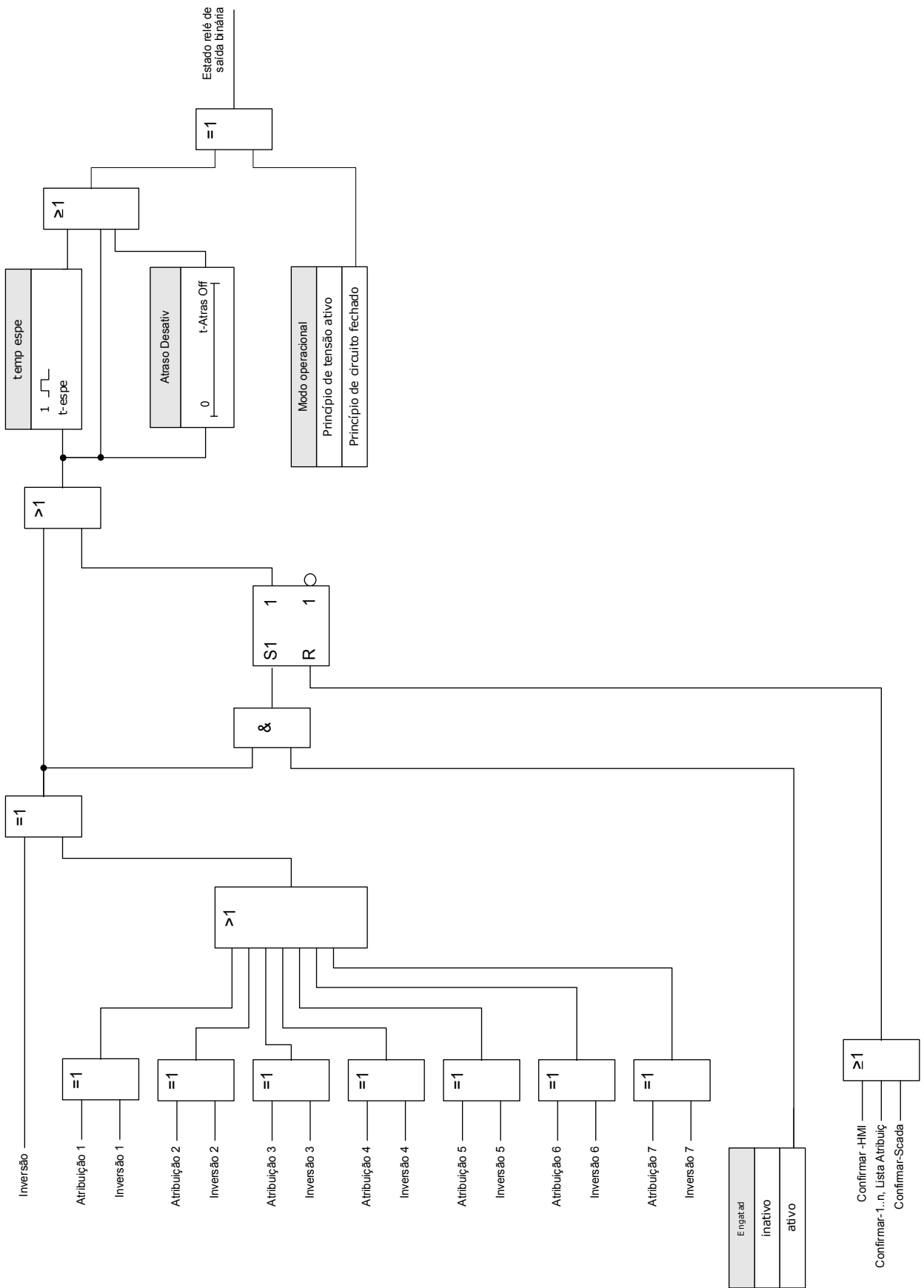

Contato do Sistema





O *relé de alarme de Sistema OK (SC)* é o do dispositivo »CONTATO PERMANENTE«. Seu local de instalação depende do tipo de caixa. Por favor, consulte o diagrama de cabeamento do dispositivo (contato-WDC).



O *relé de Sistema OK (SC)* não pode ser parametrizado. O contato do sistema é um contato de corrente em operação que dispara quando o dispositivo está livre de erros internos. Enquanto o dispositivo está inicializando, o *relé de Sistema OK (SC)* permanece reduzido. Assim que o sistema tiver sido devidamente inicializado, o relé dispara e o LED designado é ativado (por favor, consulte o capítulo Auto-Supervisão).

OR-5 X 85

BO Slot X2

Comandos diretos de OR-5 X









<i>Parameter</i>	<i>Descrição</i>	<i>Definindo a amplitude</i>	<i>Padrão</i>	<i>Caminho do menu</i>
DESARMAD 	Esta é a segunda etapa, depois que o "DISARMED Ctrl" tiver sido ativado, necessária para DESARMAR as saídas do relé. Isso DESARMARÁ os relés de saída que atualmente não estão conectados e que não estão em "espera" por um tempo de espera mínimo pendente. CUIDADO! RELÉS DESARMADOS para realizar a manutenção de maneira segura e ao mesmo tempo eliminar o risco de levar um processo todo offline. (Nota: O Travamento de Zona e o Contato de Supervisão não podem ser desarmados). É NECESSÁRIO GARANTIR que os relés sejam ARMADOS NOVAMENTE após a manutenção. Dispon apenas se: Ctrl DESARMAD = ativo	inativo, ativo	inativo	[Serviço /Modo Teste (Prot proib) /DESARMAD /BO Slot X2]
Força td Saíd 	Por meio dessa função, o Estado do Relé de Saída normal pode ser substituído (forçado). O relé pode ser definido a partir da operação normal (o relé trabalha de acordo com os sinais atribuídos) como estado "energizado à força" ou "desenergizado à força". Forçar todos os relés de saída de um grupo de montagem completo é superior a forçar um único relé de saída.	Normal, Desenergizad, Energizad	Normal	[Serviço /Modo Teste (Prot proib) /Força OR /BO Slot X2]
Força OR1 	Por meio dessa função, o Estado do Relé de Saída normal pode ser substituído (forçado). O relé pode ser definido a partir da operação normal (o relé trabalha de acordo com os sinais atribuídos) como estado "energizado à força" ou "desenergizado à força".	Normal, Desenergizad, Energizad	Normal	[Serviço /Modo Teste (Prot proib) /Força OR /BO Slot X2]
Força OR2 	Por meio dessa função, o Estado do Relé de Saída normal pode ser substituído (forçado). O relé pode ser definido a partir da operação normal (o relé trabalha de acordo com os sinais atribuídos) como estado "energizado à força" ou "desenergizado à força".	Normal, Desenergizad, Energizad	Normal	[Serviço /Modo Teste (Prot proib) /Força OR /BO Slot X2]

<i>Parameter</i>	<i>Descrição</i>	<i>Definindo a amplitude</i>	<i>Padrão</i>	<i>Caminho do menu</i>
Força OR3 	Por meio dessa função, o Estado do Relé de Saída normal pode ser substituído (forçado). O relé pode ser definido a partir da operação normal (o relé trabalha de acordo com os sinais atribuídos) como estado "energizado à força" ou "desenergizado à força".	Normal, Desenergizad, Energizad	Normal	[Serviço /Modo Teste (Prot proib) /Força OR /BO Slot X2]
Força OR4 	Por meio dessa função, o Estado do Relé de Saída normal pode ser substituído (forçado). O relé pode ser definido a partir da operação normal (o relé trabalha de acordo com os sinais atribuídos) como estado "energizado à força" ou "desenergizado à força".	Normal, Desenergizad, Energizad	Normal	[Serviço /Modo Teste (Prot proib) /Força OR /BO Slot X2]
Força OR5 	Por meio dessa função, o Estado do Relé de Saída normal pode ser substituído (forçado). O relé pode ser definido a partir da operação normal (o relé trabalha de acordo com os sinais atribuídos) como estado "energizado à força" ou "desenergizado à força".	Normal, Desenergizad, Energizad	Normal	[Serviço /Modo Teste (Prot proib) /Força OR /BO Slot X2]

Parâmetros do Dispositivo dos Relés de Saída Binária em OR-5 X

Parameter	Descrição	Definindo a amplitude	Padrão	Caminho do menu
Modo operacional 	Modo operacional	Princípio de tensão ativo, Princípio de circuito fechado	Princípio de tensão ativo	[Parâ Dispos /Saídas Bin /BO Slot X2 /BO 1]
t-espe 	Para identificar claramente a transição do estado de um relé de saída binária, o "novo estado" é mantido, pelo menos durante o tempo de espera.	0.00 - 300.00s	0.00s	[Parâ Dispos /Saídas Bin /BO Slot X2 /BO 1]
t-Atras Off 	Atraso Desativ	0.00 - 300.00s	0.00s	[Parâ Dispos /Saídas Bin /BO Slot X2 /BO 1]
Engatad 	Define se a Saída do Relé será conectada quando for selecionada.	inativo, ativo	ativo	[Parâ Dispos /Saídas Bin /BO Slot X2 /BO 1]
Confirmação 	Sinal de Confirmação - Um sinal de confirmação (que confirma o relé de saída binária correspondente) pode ser atribuído a cada relé de saída. O sinal de confirmação é efetivo somente se o parâmetro "Conectado" estiver definido como ativo. Dispon apenas se: Engatad = ativo	1..n, Lista Atribuiç	--	[Parâ Dispos /Saídas Bin /BO Slot X2 /BO 1]
Inversão 	Inversão do sinal do coletivo (portão/disjunção-OU). Em combinação com sinais de entrada invertidos, pode ser programado um portão-E (conjunto).	inativo, ativo	inativo	[Parâ Dispos /Saídas Bin /BO Slot X2 /BO 1]
Atribuição 1 	Atribuição	1..n, Lista Atribuiç	Distribui[1].C mdDesa	[Parâ Dispos /Saídas Bin /BO Slot X2 /BO 1]
Inversão 1 	Inversão do estado do sinal atribuído.	inativo, ativo	inativo	[Parâ Dispos /Saídas Bin /BO Slot X2 /BO 1]

<i>Parameter</i>	<i>Descrição</i>	<i>Definindo a amplitude</i>	<i>Padrão</i>	<i>Caminho do menu</i>
Atribuição 2 	Atribuição	1..n, Lista Atribuiç	.-	[Parâ Dispos /Saídas Bin /BO Slot X2 /BO 1]
Inversão 2 	Inversão do estado do sinal atribuído.	inativo, ativo	inativo	[Parâ Dispos /Saídas Bin /BO Slot X2 /BO 1]
Atribuição 3 	Atribuição	1..n, Lista Atribuiç	.-	[Parâ Dispos /Saídas Bin /BO Slot X2 /BO 1]
Inversão 3 	Inversão do estado do sinal atribuído.	inativo, ativo	inativo	[Parâ Dispos /Saídas Bin /BO Slot X2 /BO 1]
Atribuição 4 	Atribuição	1..n, Lista Atribuiç	.-	[Parâ Dispos /Saídas Bin /BO Slot X2 /BO 1]
Inversão 4 	Inversão do estado do sinal atribuído.	inativo, ativo	inativo	[Parâ Dispos /Saídas Bin /BO Slot X2 /BO 1]
Atribuição 5 	Atribuição	1..n, Lista Atribuiç	.-	[Parâ Dispos /Saídas Bin /BO Slot X2 /BO 1]
Inversão 5 	Inversão do estado do sinal atribuído.	inativo, ativo	inativo	[Parâ Dispos /Saídas Bin /BO Slot X2 /BO 1]
Atribuição 6 	Atribuição	1..n, Lista Atribuiç	.-	[Parâ Dispos /Saídas Bin /BO Slot X2 /BO 1]









Parameter	Descrição	Definindo a amplitude	Padrão	Caminho do menu
Inversão 6 	Inversão do estado do sinal atribuído.	inativo, ativo	inativo	[Parâ Dispos /Saídas Bin /BO Slot X2 /BO 1]
Atribuição 7 	Atribuição	1..n, Lista Atribuiç	.-	[Parâ Dispos /Saídas Bin /BO Slot X2 /BO 1]
Inversão 7 	Inversão do estado do sinal atribuído.	inativo, ativo	inativo	[Parâ Dispos /Saídas Bin /BO Slot X2 /BO 1]
Modo operacional 	Modo operacional	Princípio de tensão ativo, Princípio de circuito fechado	Princípio de tensão ativo	[Parâ Dispos /Saídas Bin /BO Slot X2 /BO 2]
t-espe 	Para identificar claramente a transição do estado de um relé de saída binária, o "novo estado" é mantido, pelo menos durante o tempo de espera.	0.00 - 300.00s	0.00s	[Parâ Dispos /Saídas Bin /BO Slot X2 /BO 2]
t-Atras Off 	Atraso Desativ	0.00 - 300.00s	0.00s	[Parâ Dispos /Saídas Bin /BO Slot X2 /BO 2]
Engatad 	Define se a Saída do Relé será conectada quando for selecionada.	inativo, ativo	inativo	[Parâ Dispos /Saídas Bin /BO Slot X2 /BO 2]
Confirmação 	Sinal de Confirmação - Um sinal de confirmação (que confirma o relé de saída binária correspondente) pode ser atribuído a cada relé de saída. O sinal de confirmação é efetivo somente se o parâmetro "Conectado" estiver definido como ativo. Dispon apenas se: Engatad = ativo	1..n, Lista Atribuiç	.-	[Parâ Dispos /Saídas Bin /BO Slot X2 /BO 2]
Inversão 	Inversão do sinal do coletivo (portão/disjunção-OU). Em combinação com sinais de entrada invertidos, pode ser programado um portão-E (conjunto).	inativo, ativo	inativo	[Parâ Dispos /Saídas Bin /BO Slot X2 /BO 2]

<i>Parameter</i>	<i>Descrição</i>	<i>Definindo a amplitude</i>	<i>Padrão</i>	<i>Caminho do menu</i>
Atribuição 1 	Atribuição	1..n, Lista Atribuiç	Prot.Alarm	[Parâ Dispos /Saídas Bin /BO Slot X2 /BO 2]
Inversão 1 	Inversão do estado do sinal atribuído.	inativo, ativo	inativo	[Parâ Dispos /Saídas Bin /BO Slot X2 /BO 2]
Atribuição 2 	Atribuição	1..n, Lista Atribuiç	.-	[Parâ Dispos /Saídas Bin /BO Slot X2 /BO 2]
Inversão 2 	Inversão do estado do sinal atribuído.	inativo, ativo	inativo	[Parâ Dispos /Saídas Bin /BO Slot X2 /BO 2]
Atribuição 3 	Atribuição	1..n, Lista Atribuiç	.-	[Parâ Dispos /Saídas Bin /BO Slot X2 /BO 2]
Inversão 3 	Inversão do estado do sinal atribuído.	inativo, ativo	inativo	[Parâ Dispos /Saídas Bin /BO Slot X2 /BO 2]
Atribuição 4 	Atribuição	1..n, Lista Atribuiç	.-	[Parâ Dispos /Saídas Bin /BO Slot X2 /BO 2]
Inversão 4 	Inversão do estado do sinal atribuído.	inativo, ativo	inativo	[Parâ Dispos /Saídas Bin /BO Slot X2 /BO 2]
Atribuição 5 	Atribuição	1..n, Lista Atribuiç	.-	[Parâ Dispos /Saídas Bin /BO Slot X2 /BO 2]

<i>Parameter</i>	<i>Descrição</i>	<i>Definindo a amplitude</i>	<i>Padrão</i>	<i>Caminho do menu</i>
Inversão 5 	Inversão do estado do sinal atribuído.	inativo, ativo	inativo	[Parâ Dispos /Saídas Bin /BO Slot X2 /BO 2]
Atribuição 6 	Atribuição	1..n, Lista Atribuiç	.-	[Parâ Dispos /Saídas Bin /BO Slot X2 /BO 2]
Inversão 6 	Inversão do estado do sinal atribuído.	inativo, ativo	inativo	[Parâ Dispos /Saídas Bin /BO Slot X2 /BO 2]
Atribuição 7 	Atribuição	1..n, Lista Atribuiç	.-	[Parâ Dispos /Saídas Bin /BO Slot X2 /BO 2]
Inversão 7 	Inversão do estado do sinal atribuído.	inativo, ativo	inativo	[Parâ Dispos /Saídas Bin /BO Slot X2 /BO 2]
Modo operacional 	Modo operacional	Princípio de tensão ativo, Princípio de circuito fechado	Princípio de tensão ativo	[Parâ Dispos /Saídas Bin /BO Slot X2 /BO 3]
t-espe 	Para identificar claramente a transição do estado de um relé de saída binária, o "novo estado" é mantido, pelo menos durante o tempo de espera.	0.00 - 300.00s	0.00s	[Parâ Dispos /Saídas Bin /BO Slot X2 /BO 3]
t-Atras Off 	Atraso Desativ	0.00 - 300.00s	0.00s	[Parâ Dispos /Saídas Bin /BO Slot X2 /BO 3]
Engatad 	Define se a Saída do Relé será conectada quando for selecionada.	inativo, ativo	inativo	[Parâ Dispos /Saídas Bin /BO Slot X2 /BO 3]



Parameter	Descrição	Definindo a amplitude	Padrão	Caminho do menu
 Confirmação	<p>Sinal de Confirmação - Um sinal de confirmação (que confirma o relé de saída binária correspondente) pode ser atribuído a cada relé de saída. O sinal de confirmação é efetivo somente se o parâmetro "Conectado" estiver definido como ativo.</p> <p>Dispon apenas se: Engatad = ativo</p>	1..n, Lista Atribuiç	.-	[Parâ Dispos /Saídas Bin /BO Slot X2 /BO 3]
 Inversão	Inversão do sinal do coletivo (portão/disjunção-OU). Em combinação com sinais de entrada invertidos, pode ser programado um portão-E (conjunto).	inativo, ativo	inativo	[Parâ Dispos /Saídas Bin /BO Slot X2 /BO 3]
 Atribuição 1	Atribuição	1..n, Lista Atribuiç	Distribui[1].Cmd ON	[Parâ Dispos /Saídas Bin /BO Slot X2 /BO 3]
 Inversão 1	Inversão do estado do sinal atribuído.	inativo, ativo	inativo	[Parâ Dispos /Saídas Bin /BO Slot X2 /BO 3]
 Atribuição 2	Atribuição	1..n, Lista Atribuiç	.-	[Parâ Dispos /Saídas Bin /BO Slot X2 /BO 3]
 Inversão 2	Inversão do estado do sinal atribuído.	inativo, ativo	inativo	[Parâ Dispos /Saídas Bin /BO Slot X2 /BO 3]
 Atribuição 3	Atribuição	1..n, Lista Atribuiç	.-	[Parâ Dispos /Saídas Bin /BO Slot X2 /BO 3]
 Inversão 3	Inversão do estado do sinal atribuído.	inativo, ativo	inativo	[Parâ Dispos /Saídas Bin /BO Slot X2 /BO 3]
 Atribuição 4	Atribuição	1..n, Lista Atribuiç	.-	[Parâ Dispos /Saídas Bin /BO Slot X2 /BO 3]







<i>Parameter</i>	<i>Descrição</i>	<i>Definindo a amplitude</i>	<i>Padrão</i>	<i>Caminho do menu</i>
Inversão 4 	Inversão do estado do sinal atribuído.	inativo, ativo	inativo	[Parâ Dispos /Saídas Bin /BO Slot X2 /BO 3]
Atribuição 5 	Atribuição	1..n, Lista Atribuiç	.-	[Parâ Dispos /Saídas Bin /BO Slot X2 /BO 3]
Inversão 5 	Inversão do estado do sinal atribuído.	inativo, ativo	inativo	[Parâ Dispos /Saídas Bin /BO Slot X2 /BO 3]
Atribuição 6 	Atribuição	1..n, Lista Atribuiç	.-	[Parâ Dispos /Saídas Bin /BO Slot X2 /BO 3]
Inversão 6 	Inversão do estado do sinal atribuído.	inativo, ativo	inativo	[Parâ Dispos /Saídas Bin /BO Slot X2 /BO 3]
Atribuição 7 	Atribuição	1..n, Lista Atribuiç	.-	[Parâ Dispos /Saídas Bin /BO Slot X2 /BO 3]
Inversão 7 	Inversão do estado do sinal atribuído.	inativo, ativo	inativo	[Parâ Dispos /Saídas Bin /BO Slot X2 /BO 3]
Modo operacional 	Modo operacional	Princípio de tensão ativo, Princípio de circuito fechado	Princípio de tensão ativo	[Parâ Dispos /Saídas Bin /BO Slot X2 /BO 4]
t-espe 	Para identificar claramente a transição do estado de um relé de saída binária, o "novo estado" é mantido, pelo menos durante o tempo de espera.	0.00 - 300.00s	0.00s	[Parâ Dispos /Saídas Bin /BO Slot X2 /BO 4]

Parameter	Descrição	Definindo a amplitude	Padrão	Caminho do menu
t-Atras Off 	Atraso Desativ	0.00 - 300.00s	0.00s	[Parâ Dispos /Saídas Bin /BO Slot X2 /BO 4]
Engatad 	Define se a Saída do Relé será conectada quando for selecionada.	inativo, ativo	inativo	[Parâ Dispos /Saídas Bin /BO Slot X2 /BO 4]
Confirmação 	Sinal de Confirmação - Um sinal de confirmação (que confirma o relé de saída binária correspondente) pode ser atribuído a cada relé de saída. O sinal de confirmação é efetivo somente se o parâmetro "Conectado" estiver definido como ativo. Dispon apenas se: Engatad = ativo	1..n, Lista Atribuiç	.-	[Parâ Dispos /Saídas Bin /BO Slot X2 /BO 4]
Inversão 	Inversão do sinal do coletivo (portão/disjunção-OU). Em combinação com sinais de entrada invertidos, pode ser programado um portão-E (conjunto).	inativo, ativo	inativo	[Parâ Dispos /Saídas Bin /BO Slot X2 /BO 4]
Atribuição 1 	Atribuição	1..n, Lista Atribuiç	Distribui[1].Cmd OFF	[Parâ Dispos /Saídas Bin /BO Slot X2 /BO 4]
Inversão 1 	Inversão do estado do sinal atribuído.	inativo, ativo	inativo	[Parâ Dispos /Saídas Bin /BO Slot X2 /BO 4]
Atribuição 2 	Atribuição	1..n, Lista Atribuiç	.-	[Parâ Dispos /Saídas Bin /BO Slot X2 /BO 4]
Inversão 2 	Inversão do estado do sinal atribuído.	inativo, ativo	inativo	[Parâ Dispos /Saídas Bin /BO Slot X2 /BO 4]
Atribuição 3 	Atribuição	1..n, Lista Atribuiç	.-	[Parâ Dispos /Saídas Bin /BO Slot X2 /BO 4]

<i>Parameter</i>	<i>Descrição</i>	<i>Definindo a amplitude</i>	<i>Padrão</i>	<i>Caminho do menu</i>
Inversão 3 	Inversão do estado do sinal atribuído.	inativo, ativo	inativo	[Parâ Dispos /Saídas Bin /BO Slot X2 /BO 4]
Atribuição 4 	Atribuição	1..n, Lista Atribuiç	.-	[Parâ Dispos /Saídas Bin /BO Slot X2 /BO 4]
Inversão 4 	Inversão do estado do sinal atribuído.	inativo, ativo	inativo	[Parâ Dispos /Saídas Bin /BO Slot X2 /BO 4]
Atribuição 5 	Atribuição	1..n, Lista Atribuiç	.-	[Parâ Dispos /Saídas Bin /BO Slot X2 /BO 4]
Inversão 5 	Inversão do estado do sinal atribuído.	inativo, ativo	inativo	[Parâ Dispos /Saídas Bin /BO Slot X2 /BO 4]
Atribuição 6 	Atribuição	1..n, Lista Atribuiç	.-	[Parâ Dispos /Saídas Bin /BO Slot X2 /BO 4]
Inversão 6 	Inversão do estado do sinal atribuído.	inativo, ativo	inativo	[Parâ Dispos /Saídas Bin /BO Slot X2 /BO 4]
Atribuição 7 	Atribuição	1..n, Lista Atribuiç	.-	[Parâ Dispos /Saídas Bin /BO Slot X2 /BO 4]
Inversão 7 	Inversão do estado do sinal atribuído.	inativo, ativo	inativo	[Parâ Dispos /Saídas Bin /BO Slot X2 /BO 4]

Parameter	Descrição	Definindo a amplitude	Padrão	Caminho do menu
 Modo operacional	Modo operacional	Princípio de tensão ativo, Princípio de circuito fechado	Princípio de tensão ativo	[Parâ Dispos /Saídas Bin /BO Slot X2 /BO 5]
 t-espe	Para identificar claramente a transição do estado de um relé de saída binária, o "novo estado" é mantido, pelo menos durante o tempo de espera.	0.00 - 300.00s	0.00s	[Parâ Dispos /Saídas Bin /BO Slot X2 /BO 5]
 t-Atras Off	Atraso Desativ	0.00 - 300.00s	0.00s	[Parâ Dispos /Saídas Bin /BO Slot X2 /BO 5]
 Engatad	Define se a Saída do Relé será conectada quando for selecionada.	inativo, ativo	inativo	[Parâ Dispos /Saídas Bin /BO Slot X2 /BO 5]
 Confirmação	Sinal de Confirmação - Um sinal de confirmação (que confirma o relé de saída binária correspondente) pode ser atribuído a cada relé de saída. O sinal de confirmação é efetivo somente se o parâmetro "Conectado" estiver definido como ativo. Dispon apenas se: Engatad = ativo	1..n, Lista Atribuiç	.-	[Parâ Dispos /Saídas Bin /BO Slot X2 /BO 5]
 Inversão	Inversão do sinal do coletivo (portão/disjunção-OU). Em combinação com sinais de entrada invertidos, pode ser programado um portão-E (conjunto).	inativo, ativo	inativo	[Parâ Dispos /Saídas Bin /BO Slot X2 /BO 5]
 Atribuição 1	Atribuição	1..n, Lista Atribuiç	MStart.Blo	[Parâ Dispos /Saídas Bin /BO Slot X2 /BO 5]
 Inversão 1	Inversão do estado do sinal atribuído.	inativo, ativo	inativo	[Parâ Dispos /Saídas Bin /BO Slot X2 /BO 5]
 Atribuição 2	Atribuição	1..n, Lista Atribuiç	.-	[Parâ Dispos /Saídas Bin /BO Slot X2 /BO 5]

<i>Parameter</i>	<i>Descrição</i>	<i>Definindo a amplitude</i>	<i>Padrão</i>	<i>Caminho do menu</i>
Inversão 2 	Inversão do estado do sinal atribuído.	inativo, ativo	inativo	[Parâ Dispos /Saídas Bin /BO Slot X2 /BO 5]
Atribuição 3 	Atribuição	1..n, Lista Atribuiç	.-	[Parâ Dispos /Saídas Bin /BO Slot X2 /BO 5]
Inversão 3 	Inversão do estado do sinal atribuído.	inativo, ativo	inativo	[Parâ Dispos /Saídas Bin /BO Slot X2 /BO 5]
Atribuição 4 	Atribuição	1..n, Lista Atribuiç	.-	[Parâ Dispos /Saídas Bin /BO Slot X2 /BO 5]
Inversão 4 	Inversão do estado do sinal atribuído.	inativo, ativo	inativo	[Parâ Dispos /Saídas Bin /BO Slot X2 /BO 5]
Atribuição 5 	Atribuição	1..n, Lista Atribuiç	.-	[Parâ Dispos /Saídas Bin /BO Slot X2 /BO 5]
Inversão 5 	Inversão do estado do sinal atribuído.	inativo, ativo	inativo	[Parâ Dispos /Saídas Bin /BO Slot X2 /BO 5]
Atribuição 6 	Atribuição	1..n, Lista Atribuiç	.-	[Parâ Dispos /Saídas Bin /BO Slot X2 /BO 5]
Inversão 6 	Inversão do estado do sinal atribuído.	inativo, ativo	inativo	[Parâ Dispos /Saídas Bin /BO Slot X2 /BO 5]

Parameter	Descrição	Definindo a amplitude	Padrão	Caminho do menu
Atribuição 7 	Atribuição	1..n, Lista Atribuiç	.-	[Parâ Dispos /Saídas Bin /BO Slot X2 /BO 5]
Inversão 7 	Inversão do estado do sinal atribuído.	inativo, ativo	inativo	[Parâ Dispos /Saídas Bin /BO Slot X2 /BO 5]
Ctrl DESARMAD 	Habilita e desabilita o desarme das saídas de relé. Essa é a primeira etapa de um processo de duas etapas para proibir a operação ou as saídas do relé. Consulte "DESARMADO" para a segunda etapa.	inativo, ativo	inativo	[Serviço /Modo Teste (Prot proib) /DESARMAD /BO Slot X2]
Modo Desarm 	CUIDADO! RELÉS DESARMADOS para realizar a manutenção de forma segura e, ao mesmo tempo, eliminar o risco de realizar um processo totalmente off-line. (Observação: O contato de supervisão não pode ser desarmado). VOCÊ PRECISA GARANTIR que os relés sejam ARMADOS NOVAMENTE após a manutenção.	permanent, Interva	permanent	[Serviço /Modo Teste (Prot proib) /DESARMAD /BO Slot X2]
t-Interva DESARM 	Os relés serão armados novamente após expirar esse tempo. Dispon apenas se: Modo = Interva DESARM	0.00 - 300.00s	0.03s	[Serviço /Modo Teste (Prot proib) /DESARMAD /BO Slot X2]
Força Modo 	Por meio dessa função, os Estados do Relé de Saída podem ser substituídos (forçados) no caso de o Relé não estar em um estado desarmado. Os relés podem ser definidos a partir da operação normal (o relé trabalha de acordo com os sinais atribuídos) como estado "energizado à força" ou "desenergizado à força".	permanent, Interva	permanent	[Serviço /Modo Teste (Prot proib) /Força OR /BO Slot X2]
t-Força Interva 	O Estado de Saída será definido à força pela duração desse tempo. Ou seja, durante esse tempo, o Relé de Saída não exibe o estado dos sinais que são atribuídos a ele. Dispon apenas se: Modo = Interva DESARM	0.00 - 300.00s	0.03s	[Serviço /Modo Teste (Prot proib) /Força OR /BO Slot X2]

Estados de Entrada dos Relés de Saída Binária em OR-5 X

<i>Name</i>	<i>Descrição</i>	<i>Atribuição por</i>
BO1.1	Estado de entrada do módulo: Atribuição	[Parâ Dispos /Saídas Bin /BO Slot X2 /BO 1]
BO1.2	Estado de entrada do módulo: Atribuição	[Parâ Dispos /Saídas Bin /BO Slot X2 /BO 1]
BO1.3	Estado de entrada do módulo: Atribuição	[Parâ Dispos /Saídas Bin /BO Slot X2 /BO 1]
BO1.4	Estado de entrada do módulo: Atribuição	[Parâ Dispos /Saídas Bin /BO Slot X2 /BO 1]
BO1.5	Estado de entrada do módulo: Atribuição	[Parâ Dispos /Saídas Bin /BO Slot X2 /BO 1]
BO1.6	Estado de entrada do módulo: Atribuição	[Parâ Dispos /Saídas Bin /BO Slot X2 /BO 1]
BO1.7	Estado de entrada do módulo: Atribuição	[Parâ Dispos /Saídas Bin /BO Slot X2 /BO 1]
Sinal conf BO 1	Estado de entrada do módulo: Sinal de confirmação para o relé de saída binária. Se a conexão for definida como ativa, o relé de saída binária só pode ser confirmado se os sinais que iniciaram a definição forem retirados e se o tempo de espera expirar.	[Parâ Dispos /Saídas Bin /BO Slot X2 /BO 1]
BO2.1	Estado de entrada do módulo: Atribuição	[Parâ Dispos /Saídas Bin /BO Slot X2 /BO 2]

<i>Name</i>	<i>Descrição</i>	<i>Atribuição por</i>
BO2.2	Estado de entrada do módulo: Atribuição	[Parâ Dispos /Saídas Bin /BO Slot X2 /BO 2]
BO2.3	Estado de entrada do módulo: Atribuição	[Parâ Dispos /Saídas Bin /BO Slot X2 /BO 2]
BO2.4	Estado de entrada do módulo: Atribuição	[Parâ Dispos /Saídas Bin /BO Slot X2 /BO 2]
BO2.5	Estado de entrada do módulo: Atribuição	[Parâ Dispos /Saídas Bin /BO Slot X2 /BO 2]
BO2.6	Estado de entrada do módulo: Atribuição	[Parâ Dispos /Saídas Bin /BO Slot X2 /BO 2]
BO2.7	Estado de entrada do módulo: Atribuição	[Parâ Dispos /Saídas Bin /BO Slot X2 /BO 2]
Sinal conf BO 2	Estado de entrada do módulo: Sinal de confirmação para o relé de saída binária. Se a conexão for definida como ativa, o relé de saída binária só pode ser confirmado se os sinais que iniciaram a definição forem retirados e se o tempo de espera expirar.	[Parâ Dispos /Saídas Bin /BO Slot X2 /BO 2]
BO3.1	Estado de entrada do módulo: Atribuição	[Parâ Dispos /Saídas Bin /BO Slot X2 /BO 3]
BO3.2	Estado de entrada do módulo: Atribuição	[Parâ Dispos /Saídas Bin /BO Slot X2 /BO 3]

<i>Name</i>	<i>Descrição</i>	<i>Atribuição por</i>
BO3.3	Estado de entrada do módulo: Atribuição	[Parâ Dispos /Saídas Bin /BO Slot X2 /BO 3]
BO3.4	Estado de entrada do módulo: Atribuição	[Parâ Dispos /Saídas Bin /BO Slot X2 /BO 3]
BO3.5	Estado de entrada do módulo: Atribuição	[Parâ Dispos /Saídas Bin /BO Slot X2 /BO 3]
BO3.6	Estado de entrada do módulo: Atribuição	[Parâ Dispos /Saídas Bin /BO Slot X2 /BO 3]
BO3.7	Estado de entrada do módulo: Atribuição	[Parâ Dispos /Saídas Bin /BO Slot X2 /BO 3]
Sinal conf BO 3	Estado de entrada do módulo: Sinal de confirmação para o relé de saída binária. Se a conexão for definida como ativa, o relé de saída binária só pode ser confirmado se os sinais que iniciaram a definição forem retirados e se o tempo de espera expirar.	[Parâ Dispos /Saídas Bin /BO Slot X2 /BO 3]
BO4.1	Estado de entrada do módulo: Atribuição	[Parâ Dispos /Saídas Bin /BO Slot X2 /BO 4]
BO4.2	Estado de entrada do módulo: Atribuição	[Parâ Dispos /Saídas Bin /BO Slot X2 /BO 4]
BO4.3	Estado de entrada do módulo: Atribuição	[Parâ Dispos /Saídas Bin /BO Slot X2 /BO 4]

<i>Name</i>	<i>Descrição</i>	<i>Atribuição por</i>
BO4.4	Estado de entrada do módulo: Atribuição	[Parâ Dispos /Saídas Bin /BO Slot X2 /BO 4]
BO4.5	Estado de entrada do módulo: Atribuição	[Parâ Dispos /Saídas Bin /BO Slot X2 /BO 4]
BO4.6	Estado de entrada do módulo: Atribuição	[Parâ Dispos /Saídas Bin /BO Slot X2 /BO 4]
BO4.7	Estado de entrada do módulo: Atribuição	[Parâ Dispos /Saídas Bin /BO Slot X2 /BO 4]
Sinal conf BO 4	Estado de entrada do módulo: Sinal de confirmação para o relé de saída binária. Se a conexão for definida como ativa, o relé de saída binária só pode ser confirmado se os sinais que iniciaram a definição forem retirados e se o tempo de espera expirar.	[Parâ Dispos /Saídas Bin /BO Slot X2 /BO 4]
BO5.1	Estado de entrada do módulo: Atribuição	[Parâ Dispos /Saídas Bin /BO Slot X2 /BO 5]
BO5.2	Estado de entrada do módulo: Atribuição	[Parâ Dispos /Saídas Bin /BO Slot X2 /BO 5]
BO5.3	Estado de entrada do módulo: Atribuição	[Parâ Dispos /Saídas Bin /BO Slot X2 /BO 5]
BO5.4	Estado de entrada do módulo: Atribuição	[Parâ Dispos /Saídas Bin /BO Slot X2 /BO 5]

<i>Name</i>	<i>Descrição</i>	<i>Atribuição por</i>
BO5.5	Estado de entrada do módulo: Atribuição	[Parâ Dispos /Saídas Bin /BO Slot X2 /BO 5]
BO5.6	Estado de entrada do módulo: Atribuição	[Parâ Dispos /Saídas Bin /BO Slot X2 /BO 5]
BO5.7	Estado de entrada do módulo: Atribuição	[Parâ Dispos /Saídas Bin /BO Slot X2 /BO 5]
Sinal conf BO 5	Estado de entrada do módulo: Sinal de confirmação para o relé de saída binária. Se a conexão for definida como ativa, o relé de saída binária só pode ser confirmado se os sinais que iniciaram a definição forem retirados e se o tempo de espera expirar.	[Parâ Dispos /Saídas Bin /BO Slot X2 /BO 5]





Sinais dos Relés de Saída Binária em OR-5 X

<i>Sinal</i>	<i>Descrição</i>
BO 1	Sinal: Relé de Saída Binária
BO 2	Sinal: Relé de Saída Binária
BO 3	Sinal: Relé de Saída Binária
BO 4	Sinal: Relé de Saída Binária
BO 5	Sinal: Relé de Saída Binária
DESARMAD!	Sinal: CUIDADO! RELÉS DESARMADOS para realizar a manutenção de maneira segura e ao mesmo tempo eliminar o risco de levar um processo todo offline. (Nota: O Contato de Autossupervisão não pode ser desarmado). É NECESSÁRIO GARANTIR que os relés sejam ARMADOS NOVAMENTE após a manutenção
Saíd forçad	Sinal: O Estado de, pelo menos, uma Saída de Relé foi definido à força. Isso significa que o estado de pelo menos um Relé é forçado e, conseqüentemente, não exibe o estado dos sinais atribuídos.

OR-3AI X



BO Slot X2

Comandos diretos dde OR 3AI X



Parameter	Descrição	Definindo a amplitude	Padrão	Caminho do menu
DESARMAD 	Esta é a segunda etapa, depois que o "DISARMED Ctrl" tiver sido ativado, necessária para DESARMAR as saídas do relé. Isso DESARMARÁ os relés de saída que atualmente não estão conectados e que não estão em "espera" por um tempo de espera mínimo pendente. CUIDADO! RELÉS DESARMADOS para realizar a manutenção de maneira segura e ao mesmo tempo eliminar o risco de levar um processo todo offline. (Nota: O Travamento de Zona e o Contato de Supervisão não podem ser desarmados). É NECESSÁRIO GARANTIR que os relés sejam ARMADOS NOVAMENTE após a manutenção. Dispon apenas se: Ctrl DESARMAD = ativo	inativo, ativo	inativo	[Serviço /Modo Teste (Prot proib) /DESARMAD /BO Slot X2]
Força td Saíd 	Por meio dessa função, o Estado do Relé de Saída normal pode ser substituído (forçado). O relé pode ser definido a partir da operação normal (o relé trabalha de acordo com os sinais atribuídos) como estado "energizado à força" ou "desenergizado à força". Forçar todos os relés de saída de um grupo de montagem completo é superior a forçar um único relé de saída.	Normal, Desenergizad, Energizad	Normal	[Serviço /Modo Teste (Prot proib) /Força OR /BO Slot X2]
Força OR1 	Por meio dessa função, o Estado do Relé de Saída normal pode ser substituído (forçado). O relé pode ser definido a partir da operação normal (o relé trabalha de acordo com os sinais atribuídos) como estado "energizado à força" ou "desenergizado à força".	Normal, Desenergizad, Energizad	Normal	[Serviço /Modo Teste (Prot proib) /Força OR /BO Slot X2]
Força OR2 	Por meio dessa função, o Estado do Relé de Saída normal pode ser substituído (forçado). O relé pode ser definido a partir da operação normal (o relé trabalha de acordo com os sinais atribuídos) como estado "energizado à força" ou "desenergizado à força".	Normal, Desenergizad, Energizad	Normal	[Serviço /Modo Teste (Prot proib) /Força OR /BO Slot X2]

Parameter	Descrição	Definindo a amplitude	Padrão	Caminho do menu
 Força OR3	Por meio dessa função, o Estado do Relé de Saída normal pode ser substituído (forçado). O relé pode ser definido a partir da operação normal (o relé trabalha de acordo com os sinais atribuídos) como estado "energizado à força" ou "desenergizado à força".	Normal, Desenergizad, Energizad	Normal	[Serviço /Modo Teste (Prot proib) /Força OR /BO Slot X2]

Parâmetros do Dispositivo dos Relés de Saída Binária em OR 3AI X









Parameter	Descrição	Definindo a amplitude	Padrão	Caminho do menu
 Modo operacional	Modo operacional	Princípio de tensão ativo, Princípio de circuito fechado	Princípio de tensão ativo	[Parâ Dispos /Saídas Bin /BO Slot X2 /BO 1]
 t-espe	Para identificar claramente a transição do estado de um relé de saída binária, o "novo estado" é mantido, pelo menos durante o tempo de espera.	0.00 - 300.00s	0.00s	[Parâ Dispos /Saídas Bin /BO Slot X2 /BO 1]
 t-Atras Off	Atraso Desativ	0.00 - 300.00s	0.00s	[Parâ Dispos /Saídas Bin /BO Slot X2 /BO 1]
 Engatad	Define se a Saída do Relé será conectada quando for selecionada.	inativo, ativo	ativo	[Parâ Dispos /Saídas Bin /BO Slot X2 /BO 1]
 Confirmação	Sinal de Confirmação - Um sinal de confirmação (que confirma o relé de saída binária correspondente) pode ser atribuído a cada relé de saída. O sinal de confirmação é efetivo somente se o parâmetro "Conectado" estiver definido como ativo. Dispon apenas se: Engatad = ativo	1..n, Lista Atribuiç	.-	[Parâ Dispos /Saídas Bin /BO Slot X2 /BO 1]
 Inversão	Inversão do sinal do coletivo (portão/disjunção-OU). Em combinação com sinais de entrada invertidos, pode ser programado um portão-E (conjunto).	inativo, ativo	inativo	[Parâ Dispos /Saídas Bin /BO Slot X2 /BO 1]

<i>Parameter</i>	<i>Descrição</i>	<i>Definindo a amplitude</i>	<i>Padrão</i>	<i>Caminho do menu</i>
Atribuição 1 	Atribuição	1..n, Lista Atribuiç	Distribui[1].C mdDesa	[Parâ Dispos /Saídas Bin /BO Slot X2 /BO 1]
Inversão 1 	Inversão do estado do sinal atribuído.	inativo, ativo	inativo	[Parâ Dispos /Saídas Bin /BO Slot X2 /BO 1]
Atribuição 2 	Atribuição	1..n, Lista Atribuiç	.-	[Parâ Dispos /Saídas Bin /BO Slot X2 /BO 1]
Inversão 2 	Inversão do estado do sinal atribuído.	inativo, ativo	inativo	[Parâ Dispos /Saídas Bin /BO Slot X2 /BO 1]
Atribuição 3 	Atribuição	1..n, Lista Atribuiç	.-	[Parâ Dispos /Saídas Bin /BO Slot X2 /BO 1]
Inversão 3 	Inversão do estado do sinal atribuído.	inativo, ativo	inativo	[Parâ Dispos /Saídas Bin /BO Slot X2 /BO 1]
Atribuição 4 	Atribuição	1..n, Lista Atribuiç	.-	[Parâ Dispos /Saídas Bin /BO Slot X2 /BO 1]
Inversão 4 	Inversão do estado do sinal atribuído.	inativo, ativo	inativo	[Parâ Dispos /Saídas Bin /BO Slot X2 /BO 1]
Atribuição 5 	Atribuição	1..n, Lista Atribuiç	.-	[Parâ Dispos /Saídas Bin /BO Slot X2 /BO 1]





<i>Parameter</i>	<i>Descrição</i>	<i>Definindo a amplitude</i>	<i>Padrão</i>	<i>Caminho do menu</i>
Inversão 5 	Inversão do estado do sinal atribuído.	inativo, ativo	inativo	[Parâ Dispos /Saídas Bin /BO Slot X2 /BO 1]
Atribuição 6 	Atribuição	1..n, Lista Atribuiç	.-	[Parâ Dispos /Saídas Bin /BO Slot X2 /BO 1]
Inversão 6 	Inversão do estado do sinal atribuído.	inativo, ativo	inativo	[Parâ Dispos /Saídas Bin /BO Slot X2 /BO 1]
Atribuição 7 	Atribuição	1..n, Lista Atribuiç	.-	[Parâ Dispos /Saídas Bin /BO Slot X2 /BO 1]
Inversão 7 	Inversão do estado do sinal atribuído.	inativo, ativo	inativo	[Parâ Dispos /Saídas Bin /BO Slot X2 /BO 1]
Modo operacional 	Modo operacional	Princípio de tensão ativo, Princípio de circuito fechado	Princípio de tensão ativo	[Parâ Dispos /Saídas Bin /BO Slot X2 /BO 2]
t-espe 	Para identificar claramente a transição do estado de um relé de saída binária, o "novo estado" é mantido, pelo menos durante o tempo de espera.	0.00 - 300.00s	0.00s	[Parâ Dispos /Saídas Bin /BO Slot X2 /BO 2]
t-Atras Off 	Atraso Desativ	0.00 - 300.00s	0.00s	[Parâ Dispos /Saídas Bin /BO Slot X2 /BO 2]
Engatad 	Define se a Saída do Relé será conectada quando for selecionada.	inativo, ativo	inativo	[Parâ Dispos /Saídas Bin /BO Slot X2 /BO 2]

Parameter	Descrição	Definindo a amplitude	Padrão	Caminho do menu
 Confirmação	<p>Sinal de Confirmação - Um sinal de confirmação (que confirma o relé de saída binária correspondente) pode ser atribuído a cada relé de saída. O sinal de confirmação é efetivo somente se o parâmetro "Conectado" estiver definido como ativo.</p> <p>Dispon apenas se: Engatad = ativo</p>	1..n, Lista Atribuiç	.-	[Parâ Dispos /Saídas Bin /BO Slot X2 /BO 2]
 Inversão	Inversão do sinal do coletivo (portão/disjunção-OU). Em combinação com sinais de entrada invertidos, pode ser programado um portão-E (conjunto).	inativo, ativo	inativo	[Parâ Dispos /Saídas Bin /BO Slot X2 /BO 2]
 Atribuição 1	Atribuição	1..n, Lista Atribuiç	Distribui[1].Cmd ON	[Parâ Dispos /Saídas Bin /BO Slot X2 /BO 2]
 Inversão 1	Inversão do estado do sinal atribuído.	inativo, ativo	inativo	[Parâ Dispos /Saídas Bin /BO Slot X2 /BO 2]
 Atribuição 2	Atribuição	1..n, Lista Atribuiç	.-	[Parâ Dispos /Saídas Bin /BO Slot X2 /BO 2]
 Inversão 2	Inversão do estado do sinal atribuído.	inativo, ativo	inativo	[Parâ Dispos /Saídas Bin /BO Slot X2 /BO 2]
 Atribuição 3	Atribuição	1..n, Lista Atribuiç	.-	[Parâ Dispos /Saídas Bin /BO Slot X2 /BO 2]
 Inversão 3	Inversão do estado do sinal atribuído.	inativo, ativo	inativo	[Parâ Dispos /Saídas Bin /BO Slot X2 /BO 2]
 Atribuição 4	Atribuição	1..n, Lista Atribuiç	.-	[Parâ Dispos /Saídas Bin /BO Slot X2 /BO 2]

<i>Parameter</i>	<i>Descrição</i>	<i>Definindo a amplitude</i>	<i>Padrão</i>	<i>Caminho do menu</i>
Inversão 4 	Inversão do estado do sinal atribuído.	inativo, ativo	inativo	[Parâ Dispos /Saídas Bin /BO Slot X2 /BO 2]
Atribuição 5 	Atribuição	1..n, Lista Atribuiç	.-	[Parâ Dispos /Saídas Bin /BO Slot X2 /BO 2]
Inversão 5 	Inversão do estado do sinal atribuído.	inativo, ativo	inativo	[Parâ Dispos /Saídas Bin /BO Slot X2 /BO 2]
Atribuição 6 	Atribuição	1..n, Lista Atribuiç	.-	[Parâ Dispos /Saídas Bin /BO Slot X2 /BO 2]
Inversão 6 	Inversão do estado do sinal atribuído.	inativo, ativo	inativo	[Parâ Dispos /Saídas Bin /BO Slot X2 /BO 2]
Atribuição 7 	Atribuição	1..n, Lista Atribuiç	.-	[Parâ Dispos /Saídas Bin /BO Slot X2 /BO 2]
Inversão 7 	Inversão do estado do sinal atribuído.	inativo, ativo	inativo	[Parâ Dispos /Saídas Bin /BO Slot X2 /BO 2]
Modo operacional 	Modo operacional	Princípio de tensão ativo, Princípio de circuito fechado	Princípio de tensão ativo	[Parâ Dispos /Saídas Bin /BO Slot X2 /BO 3]
t-espe 	Para identificar claramente a transição do estado de um relé de saída binária, o "novo estado" é mantido, pelo menos durante o tempo de espera.	0.00 - 300.00s	0.00s	[Parâ Dispos /Saídas Bin /BO Slot X2 /BO 3]

Parameter	Descrição	Definindo a amplitude	Padrão	Caminho do menu
t-Atras Off 	Atraso Desativ	0.00 - 300.00s	0.00s	[Parâ Dispos /Saídas Bin /BO Slot X2 /BO 3]
Engatad 	Define se a Saída do Relé será conectada quando for selecionada.	inativo, ativo	inativo	[Parâ Dispos /Saídas Bin /BO Slot X2 /BO 3]
Confirmação 	Sinal de Confirmação - Um sinal de confirmação (que confirma o relé de saída binária correspondente) pode ser atribuído a cada relé de saída. O sinal de confirmação é efetivo somente se o parâmetro "Conectado" estiver definido como ativo. Dispon apenas se: Engatad = ativo	1..n, Lista Atribuiç	.-	[Parâ Dispos /Saídas Bin /BO Slot X2 /BO 3]
Inversão 	Inversão do sinal do coletivo (portão/disjunção-OU). Em combinação com sinais de entrada invertidos, pode ser programado um portão-E (conjunto).	inativo, ativo	inativo	[Parâ Dispos /Saídas Bin /BO Slot X2 /BO 3]
Atribuição 1 	Atribuição	1..n, Lista Atribuiç	Distribui[1].Cmd OFF	[Parâ Dispos /Saídas Bin /BO Slot X2 /BO 3]
Inversão 1 	Inversão do estado do sinal atribuído.	inativo, ativo	inativo	[Parâ Dispos /Saídas Bin /BO Slot X2 /BO 3]
Atribuição 2 	Atribuição	1..n, Lista Atribuiç	.-	[Parâ Dispos /Saídas Bin /BO Slot X2 /BO 3]
Inversão 2 	Inversão do estado do sinal atribuído.	inativo, ativo	inativo	[Parâ Dispos /Saídas Bin /BO Slot X2 /BO 3]
Atribuição 3 	Atribuição	1..n, Lista Atribuiç	.-	[Parâ Dispos /Saídas Bin /BO Slot X2 /BO 3]

<i>Parameter</i>	<i>Descrição</i>	<i>Definindo a amplitude</i>	<i>Padrão</i>	<i>Caminho do menu</i>
Inversão 3 	Inversão do estado do sinal atribuído.	inativo, ativo	inativo	[Parâ Dispos /Saídas Bin /BO Slot X2 /BO 3]
Atribuição 4 	Atribuição	1..n, Lista Atribuiç	.-	[Parâ Dispos /Saídas Bin /BO Slot X2 /BO 3]
Inversão 4 	Inversão do estado do sinal atribuído.	inativo, ativo	inativo	[Parâ Dispos /Saídas Bin /BO Slot X2 /BO 3]
Atribuição 5 	Atribuição	1..n, Lista Atribuiç	.-	[Parâ Dispos /Saídas Bin /BO Slot X2 /BO 3]
Inversão 5 	Inversão do estado do sinal atribuído.	inativo, ativo	inativo	[Parâ Dispos /Saídas Bin /BO Slot X2 /BO 3]
Atribuição 6 	Atribuição	1..n, Lista Atribuiç	.-	[Parâ Dispos /Saídas Bin /BO Slot X2 /BO 3]
Inversão 6 	Inversão do estado do sinal atribuído.	inativo, ativo	inativo	[Parâ Dispos /Saídas Bin /BO Slot X2 /BO 3]
Atribuição 7 	Atribuição	1..n, Lista Atribuiç	.-	[Parâ Dispos /Saídas Bin /BO Slot X2 /BO 3]
Inversão 7 	Inversão do estado do sinal atribuído.	inativo, ativo	inativo	[Parâ Dispos /Saídas Bin /BO Slot X2 /BO 3]

<i>Parameter</i>	<i>Descrição</i>	<i>Definindo a amplitude</i>	<i>Padrão</i>	<i>Caminho do menu</i>
 Ctrl DESARMAD	Habilita e desabilita o desarme das saídas de relé. Essa é a primeira etapa de um processo de duas etapas para proibir a operação ou as saídas do relé. Consulte "DESARMADO" para a segunda etapa.	inativo, ativo	inativo	[Serviço /Modo Teste (Prot proib) /DESARMAD /BO Slot X2]
 Modo Desarm	CUIDADO! RELÉS DESARMADOS para realizar a manutenção de forma segura e, ao mesmo tempo, eliminar o risco de realizar um processo totalmente off-line. (Observação: O contato de supervisão não pode ser desarmado). VOCÊ PRECISA GARANTIR que os relés sejam ARMADOS NOVAMENTE após a manutenção.	permanent, Interva	permanent	[Serviço /Modo Teste (Prot proib) /DESARMAD /BO Slot X2]
 t-Interva DESARM	Os relés serão armados novamente após expirar esse tempo. Dispon apenas se: Modo = Interva DESARM	0.00 - 300.00s	0.03s	[Serviço /Modo Teste (Prot proib) /DESARMAD /BO Slot X2]
 Força Modo	Por meio dessa função, os Estados do Relé de Saída podem ser substituídos (forçados) no caso de o Relé não estar em um estado desarmado. Os relés podem ser definidos a partir da operação normal (o relé trabalha de acordo com os sinais atribuídos) como estado "energizado à força" ou "desenergizado à força".	permanent, Interva	permanent	[Serviço /Modo Teste (Prot proib) /Força OR /BO Slot X2]
 t-Força Interva	O Estado de Saída será definido à força pela duração desse tempo. Ou seja, durante esse tempo, o Relé de Saída não exibe o estado dos sinais que são atribuídos a ele. Dispon apenas se: Modo = Interva DESARM	0.00 - 300.00s	0.03s	[Serviço /Modo Teste (Prot proib) /Força OR /BO Slot X2]

Estados de Entrada dos Relés de Saída Binária OR 3AI X

<i>Name</i>	<i>Descrição</i>	<i>Atribuição por</i>
BO1.1	Estado de entrada do módulo: Atribuição	[Parâ Dispos /Saídas Bin /BO Slot X2 /BO 1]
BO1.2	Estado de entrada do módulo: Atribuição	[Parâ Dispos /Saídas Bin /BO Slot X2 /BO 1]
BO1.3	Estado de entrada do módulo: Atribuição	[Parâ Dispos /Saídas Bin /BO Slot X2 /BO 1]
BO1.4	Estado de entrada do módulo: Atribuição	[Parâ Dispos /Saídas Bin /BO Slot X2 /BO 1]
BO1.5	Estado de entrada do módulo: Atribuição	[Parâ Dispos /Saídas Bin /BO Slot X2 /BO 1]
BO1.6	Estado de entrada do módulo: Atribuição	[Parâ Dispos /Saídas Bin /BO Slot X2 /BO 1]
BO1.7	Estado de entrada do módulo: Atribuição	[Parâ Dispos /Saídas Bin /BO Slot X2 /BO 1]
Sinal conf BO 1	Estado de entrada do módulo: Sinal de confirmação para o relé de saída binária. Se a conexão for definida como ativa, o relé de saída binária só pode ser confirmado se os sinais que iniciaram a definição forem retirados e se o tempo de espera expirar.	[Parâ Dispos /Saídas Bin /BO Slot X2 /BO 1]
BO2.1	Estado de entrada do módulo: Atribuição	[Parâ Dispos /Saídas Bin /BO Slot X2 /BO 2]

<i>Name</i>	<i>Descrição</i>	<i>Atribuição por</i>
BO2.2	Estado de entrada do módulo: Atribuição	[Parâ Dispos /Saídas Bin /BO Slot X2 /BO 2]
BO2.3	Estado de entrada do módulo: Atribuição	[Parâ Dispos /Saídas Bin /BO Slot X2 /BO 2]
BO2.4	Estado de entrada do módulo: Atribuição	[Parâ Dispos /Saídas Bin /BO Slot X2 /BO 2]
BO2.5	Estado de entrada do módulo: Atribuição	[Parâ Dispos /Saídas Bin /BO Slot X2 /BO 2]
BO2.6	Estado de entrada do módulo: Atribuição	[Parâ Dispos /Saídas Bin /BO Slot X2 /BO 2]
BO2.7	Estado de entrada do módulo: Atribuição	[Parâ Dispos /Saídas Bin /BO Slot X2 /BO 2]
Sinal conf BO 2	Estado de entrada do módulo: Sinal de confirmação para o relé de saída binária. Se a conexão for definida como ativa, o relé de saída binária só pode ser confirmado se os sinais que iniciaram a definição forem retirados e se o tempo de espera expirar.	[Parâ Dispos /Saídas Bin /BO Slot X2 /BO 2]
BO3.1	Estado de entrada do módulo: Atribuição	[Parâ Dispos /Saídas Bin /BO Slot X2 /BO 3]
BO3.2	Estado de entrada do módulo: Atribuição	[Parâ Dispos /Saídas Bin /BO Slot X2 /BO 3]

<i>Name</i>	<i>Descrição</i>	<i>Atribuição por</i>
BO3.3	Estado de entrada do módulo: Atribuição	[Parâ Dispos /Saídas Bin /BO Slot X2 /BO 3]
BO3.4	Estado de entrada do módulo: Atribuição	[Parâ Dispos /Saídas Bin /BO Slot X2 /BO 3]
BO3.5	Estado de entrada do módulo: Atribuição	[Parâ Dispos /Saídas Bin /BO Slot X2 /BO 3]
BO3.6	Estado de entrada do módulo: Atribuição	[Parâ Dispos /Saídas Bin /BO Slot X2 /BO 3]
BO3.7	Estado de entrada do módulo: Atribuição	[Parâ Dispos /Saídas Bin /BO Slot X2 /BO 3]
Sinal conf BO 3	Estado de entrada do módulo: Sinal de confirmação para o relé de saída binária. Se a conexão for definida como ativa, o relé de saída binária só pode ser confirmado se os sinais que iniciaram a definição forem retirados e se o tempo de espera expirar.	[Parâ Dispos /Saídas Bin /BO Slot X2 /BO 3]

Sinais dos Relés de Saída Binária em OR- 3AI X

<i>Sinal</i>	<i>Descrição</i>
BO 1	Sinal: Relé de Saída Binária
BO 2	Sinal: Relé de Saída Binária
BO 3	Sinal: Relé de Saída Binária
DESARMAD!	Sinal: CUIDADO! RELÉS DESARMADOS para realizar a manutenção de maneira segura e ao mesmo tempo eliminar o risco de levar um processo todo offline. (Nota: O Contato de Autossupervisão não pode ser desarmado). É NECESSÁRIO GARANTIR que os relés sejam ARMADOS NOVAMENTE após a manutenção
Saíd forçad	Sinal: O Estado de, pelo menos, uma Saída de Relé foi definido à força. Isso significa que o estado de pelo menos um Relé é forçado e, conseqüentemente, não exibe o estado dos sinais atribuídos.

Configuração das Saídas Analógicas

Elementos disponíveis:

Saíd Analó[1]

As saídas analógicas podem ser programadas para fluírem por três intervalos diferentes: »0- 20mA«, »4- 20 mA« ou »0-10 Volts«.

Estas saídas podem ser configuradas pelo Usuário para representar o status dos parâmetros programados pelo usuário disponível a partir da relé. O Usuário encontrará o menu de configuração deste recurso na opção de menu [Parâm. dispositivo/Saídas analógicas]. Aqui, o usuário pode definir com qual parâmetro a saída será correlacionada.

Uma vez que a atribuição tenha sido feita, o usuário poderá selecionar o intervalo esperado do parâmetro que será correlacionado à saída analógica. O usuário terá que digitar um »Intervalo mín.« e um »Intervalo máx.«. O »Intervalo mín.« determinará o valor no qual será iniciada a transmissão. Da mesma forma, o »Intervalo máx.« determinará o valor que resultará no valor final da transmissão.

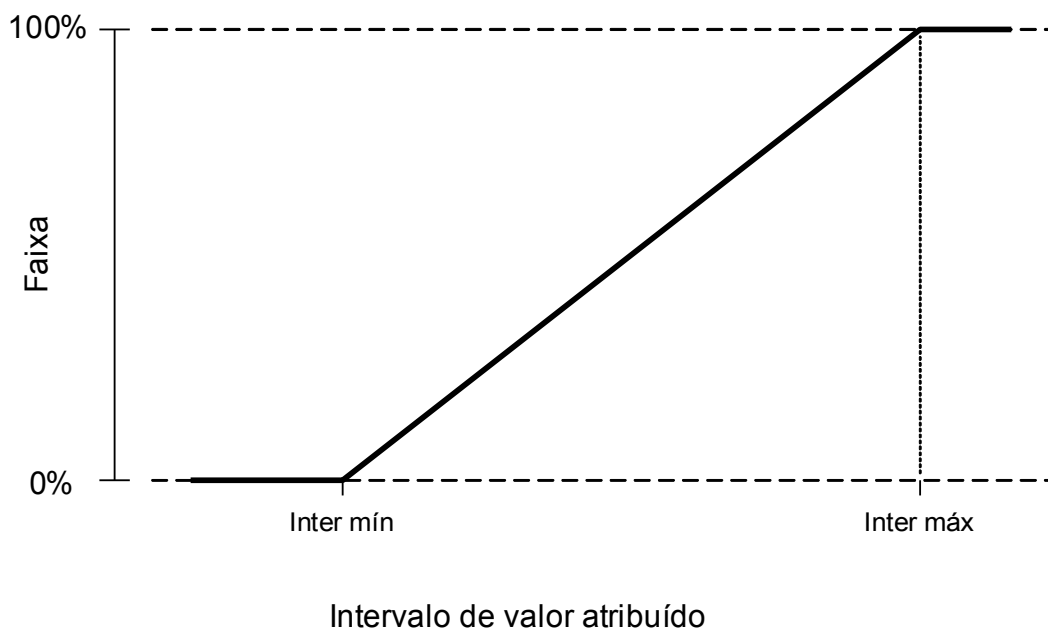

Exemplo de configuração: Saída analógica com energia ativa P*

*= disponível apenas em dispositivos que oferecem proteção de energia

Todas as configurações/limites dentro do módulo de energia devem ser definidos conforme os limites da unidade. Por definição, S_n deve ser usado como base da escala.

$$S_n = \sqrt{3} * \text{Transformador de tensão}_{\text{Line-to-Line_Rated_Voltage}} * \text{Transformador de corrente}_{\text{Rated_Current}}$$

Se os limites devem basear-se em valores do lado primário:

$$S_n = \sqrt{3} * \text{Transformador de tensão}_{\text{Pri_Line-to-Line_Rated_Voltage}} * \text{Transformador de corrente}_{\text{Pri_Rated_Current}}$$

Se os limites devem basear-se em valores do lado secundário:

$$S_n = \sqrt{3} * \text{Transformador de tensão}_{\text{Sec_Line-to-Line_Rated_Voltage}} * \text{Transformador de corrente}_{\text{Sec_Rated_Current}}$$

Exemplo – Dados de campo

- Transformador de corrente CT pri = 200 A; CT sec = 5 A
- Transformador de tensão VT pri = 10 kV; VT sec = 100 V
- O intervalo de energia ativa 1 MW a 4 MW é mapeado para uma saída analógica de 0% a 100%.

Cálculo da configuração do Intervalo mín. e do Intervalo máx., com base nos valores do lado primário

O intervalo de energia ativa é de 1 MW para 4 MW.

O primeiro S_n S_n deve ser calculado:

$$S_n = \sqrt{3} * \text{Transformador de tensão}_{\text{Pri_Line-to-Line_Rated_Voltage}} * \text{Transformador de corrente}_{\text{Pri_Rated_Current}}$$

$$S_n = 1,73 * 10000 \text{ V} * 200 \text{ A} = 3,464 \text{ MVA}$$

Cálculo das configurações de intervalo com base em S_n :

$$\begin{aligned} \text{Intervalo mín. (0\%)} &= 1 \text{ MW} / 3,64 \text{ MVA} = \underline{0,29 S_n} \\ \text{Intervalo máx. (100\%)} &= 4 \text{ MW} / 3,464 \text{ MVA} = \underline{1,15 S_n} \end{aligned}$$

Calcule o percentual de saída analógica para o valor específico:

$$\text{Saída analógica (Valor de entrada)} = 100\% / (\text{Intervalo máx.} - \text{Intervalo mín.}) * (\text{Valor de entrada} - \text{Intervalo mín.})$$

Por exemplo, para o valor de entrada $1 S_n$:

$$\text{Saída analógica (} 1 S_n \text{)} = 100\% / 0,86 S_n * (1 S_n - 0,29 S_n) = \underline{82,5\%}$$

A saída de corrente, por exemplo, para o tipo 4...20 mA, será de 17,7 mA = 4 mA + 82,5% * (20 mA – 4 mA)

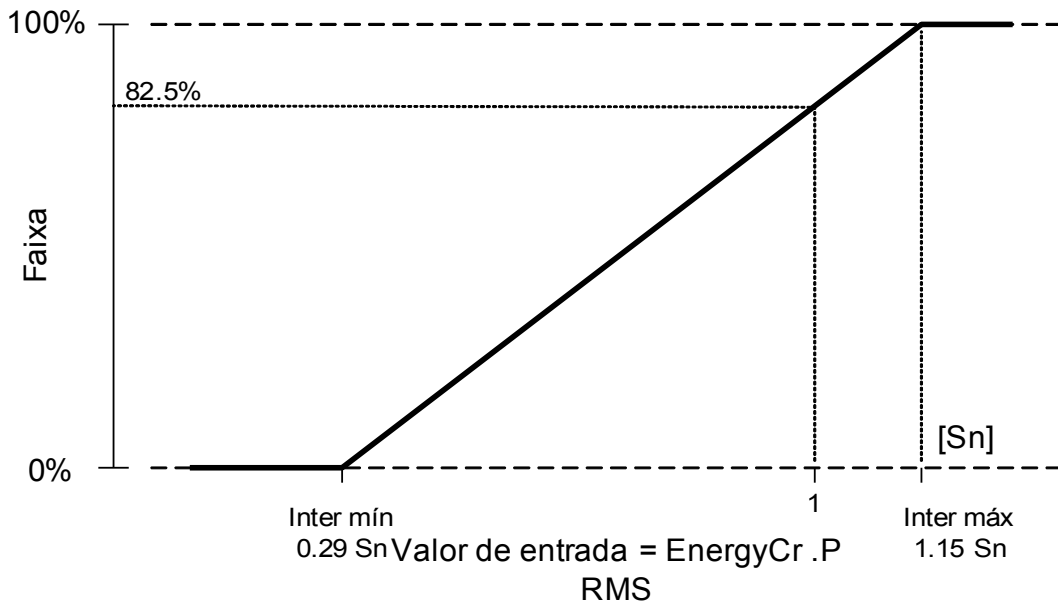

Exemplo de configuração: Saída analógica com fator de energia PF*

*= disponível apenas em dispositivos que oferecem proteção de energia

Desde que o sinal do fator de energia PF siga o sinal de energia ativa P, não há nenhuma distinção entre a energia reativa capacitiva e a indutiva. Portanto, para atribuição de saída analógica, a configuração do intervalo da saída do PF utiliza um fator de energia com uma “convenção de sinal”:

- um PF de sinal positivo (+), caso a energia ativa e a reativa tenham o mesmo sinal
- um PF de sinal negativo (-), caso a energia ativa e a reativa tenham sinais diferentes

Por exemplo, se a energia ativa flui para a carga e a corrente atrasa a tensão de uma carga indutiva, o PF com convenção de sinal usa um sinal positivo. Isso é importante para definir as configurações de intervalo corretas para a saída analógica.

No caso de uso de instrumento analógico com 4.. 20 mA com escala linear, onde a escala fica no intervalo de 0,8 capacitivo até 0,3 indutivo, deve ser usada a configuração a seguir:

$$\begin{aligned} \text{Intervalo mín. (0\%)} &= \underline{-0,8} \\ \text{Intervalo máx. (100\%)} &= \underline{+0,3} \end{aligned}$$

Calcule o percentual de saída analógica do valor específico, por exemplo, a unidade: |PF|=1 com $\phi = 0^\circ$:

Primeiro, o PF assinado precisa ser convertido em um intervalo linear:

$$\begin{aligned} \text{Intervalo mín. (0\%)} &= -1 - (-0,8) = \underline{-0,2} \\ \text{Intervalo máx. (100\%)} &= +1 - (+0,3) = \underline{+0,7} \\ \text{Valor de entrada} &= +1 - (+1) = \underline{0,0} \end{aligned}$$





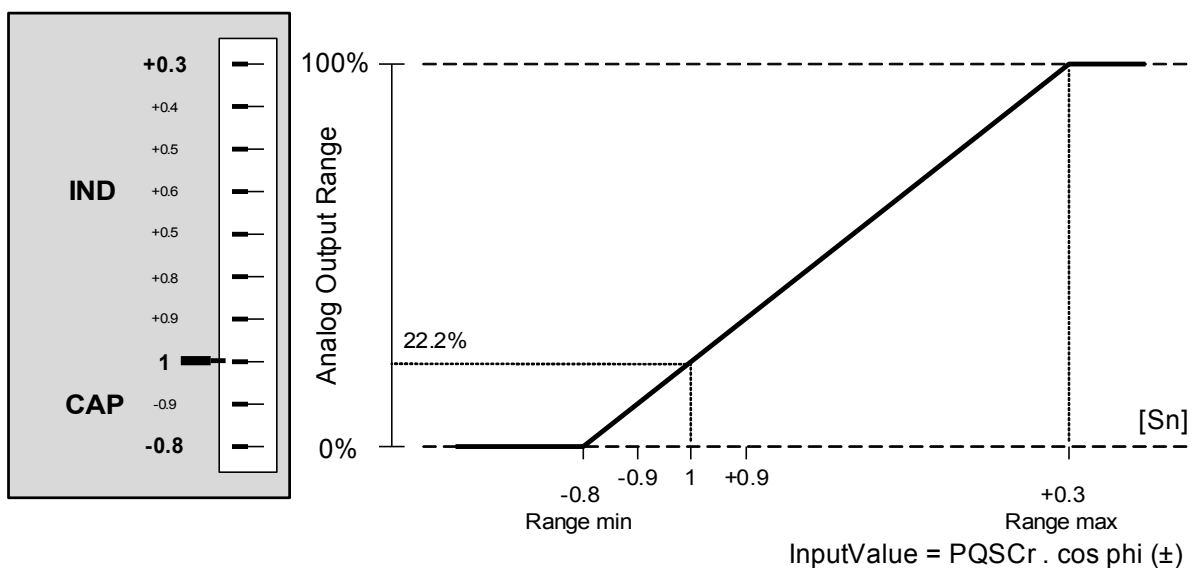

Saída analógica (Valor de entrada) = $100\% / (\text{Intervalo máx.} - \text{Intervalo mín.}) * (\text{Valor de entrada} - \text{Intervalo mín.})$

$$\text{Intervalo máx. (0)} = 100\% / 0,9 * 0,2 = \underline{22,2\%}$$



A saída de corrente, por exemplo, para o tipo 4...20 mA, será de $\underline{7,5 \text{ mA}} = 4 \text{ mA} + 22,2\% * (20 \text{ mA} - 4 \text{ mA})$



Parâmetros de Proteção Global para Saídas Analógicas

Parameter	Descrição	Definindo a amplitude	Padrão	Caminho do menu
 Atribuição	Atribuição	1..n, AnalogOutputList	.-	[Parâ Dispos /Saídas Analógicas /Saíd Analó[1]]
 Faixa	Faixa ajustável	0...20mA, 4...20mA	0...20mA	[Parâ Dispos /Saídas Analógicas /Saíd Analó[1]]
 Inter máx	Intervalo máximo ajustável	-999999.00 - 999999.00°C	1.00°C	[Parâ Dispos /Saídas Analógicas /Saíd Analó[1]]
 Inter mín	Intervalo mínimo ajustável	-999999.00 - 999999.00°C	0.00°C	[Parâ Dispos /Saídas Analógicas /Saíd Analó[1]]
 Força Modo	Por meio dessa função, as Saídas Analógicas normais podem ser substituídas (forçadas) no caso de a Saída Analógica não estar em um estado desarmado. As saídas analógicas podem ser definidas a partir da operação normal (as saídas analógicas trabalham de acordo com os sinais atribuídos) como estado "energizado à força" ou "desenergizado à força".	permanent, Interva	permanent	[Serviço /Modo Teste (Prot proib) /Saídas Analógicas /Saíd Analó[1]]
 t-Força Interva	O Valor de Saída Analógica será definido à força pela duração desse tempo. Ou seja, durante esse tempo, a Saída Analógica não exibe o valor dos sinais que são atribuídos a ela. Dispon apenas se: Força Modo = ativo	0.00 - 300.00s	0.03s	[Serviço /Modo Teste (Prot proib) /Saídas Analógicas /Saíd Analó[1]]

Comandos Diretos das Saídas Analógicas

<i>Parameter</i>	<i>Descrição</i>	<i>Definindo a amplitude</i>	<i>Padrão</i>	<i>Caminho do menu</i>
Função 	Ativação ou desativação permanente do módulo/estágio.	inativo, ativo	inativo	[Serviço /Modo Teste (Prot proib) /Saídas Analógicas /Saíd Analó[1]]
Força Valor 	Por meio dessa função, o Valor de Saída Analógica pode ser substituído (forçado).	0.00 - 100.00%	0%	[Serviço /Modo Teste (Prot proib) /Saídas Analógicas /Saíd Analó[1]]

Sinais das Saídas Analógicas









<i>Sinal</i>	<i>Descrição</i>
Força Modo	Por meio dessa função, as Saídas Analógicas normais podem ser substituídas (forçadas) no caso de a Saída Analógica não estar em um estado desarmado. As saídas analógicas podem ser definidas a partir da operação normal (as saídas analógicas trabalham de acordo com os sinais atribuídos) como estado "energizado à força" ou "desenergizado à força".











Lista de Saídas Analógicas

<i>Name</i>	<i>Descrição</i>
.-	Sem atribuição
CT.IL1 RMS	Valor medido: Corrente de fase (RMS)
CT.IL2 RMS	Valor medido: Corrente de fase (RMS)
CT.IL3 RMS	Valor medido: Corrente de fase (RMS)
CT.med IG RMS	Valor medido (medido): IG (RMS)
CT.Cálc IG RMS	Valor medido (calculado): IG (RMS)
CT.I1	Valor medido (calculado): Corrente de sequência de fase positiva (fundamental)
CT.I2	Valor medido (calculado): Corrente de carga desequilibrada (fundamental)
CT.%IL1 THD	Valor medido (calculado): IL1 Distorção Harmônica Total
CT.%IL2 THD	Valor medido (calculado): IL2 Distorção Harmônica Total
CT.%IL3 THD	Valor medido (calculado): IL3 Distorção Harmônica Total
CT.IL1 THD	Valor medido (calculado): IL1 Corrente Harmônica Total
CT.IL2 THD	Valor medido (calculado): IL2 Corrente Harmônica Total
CT.IL3 THD	Valor medido (calculado): IL3 Corrente Harmônica Total
MStart.IL1 FLA	Valor medido: Corrente de fase como porcentagem de FLA
MStart.IL2 FLA	Valor medido: Corrente de fase como porcentagem de FLA
MStart.IL3 FLA	Valor medido: Corrente de fase como porcentagem de FLA
MStart.I3 PFLA méd	Corrente de RMS média de todas as 3 fases como porcentagens de FLA
MStart.I3P Demand Fla	Corrente de RMS de todas as 3 fases calculadas em uma janela de demanda corrigida como porcentagens de FLA
ThR.I2T usad	Capacidade térmica utilizada.
ThR.I2T Restante	Capacidade térmica restante.
URTD.Windg1	Conexão 1
URTD.Windg2	Conexão 2
URTD.Windg3	Conexão 3
URTD.Windg4	Conexão 4
URTD.Windg5	Conexão 5
URTD.Windg6	Conexão 6
URTD.MancMot1	Mancal do Motor 1
URTD.MancMot2	Mancal do Motor 2
URTD.MancCarg1	Mancal de Carga 1
URTD.MancCarg2	Mancal de Carga 2
URTD.Aux1	Auxiliar1
URTD.Aux2	Auxiliar2
URTD.RTD Máx	Temperatura máxima de todos os canais.
RTD.TempElevConexão	Temperatura da conexão do motor mais elevada em graus C.
RTD.Temp Elev MancMot	Temperatura do mancal do motor mais elevada em graus C.

Parâmetros de Proteção Global do Módulo LED











LEDs grupo A











Parameter	Descrição	Definindo a amplitude	Padrão	Caminho do menu
Engatad 	Define se o LED será conectado quando for selecionado.	inativo, ativo, ativo, rec. por alarme	ativo	[Parâ Dispos /LEDs /LED 1]
Sinal conf 	Sinal de confirmação do LED. Se a conexão for definida como ativa, o LED só pode ser confirmado se os sinais que iniciaram a definição não estiverem mais presentes. Dependênc Dispon apenas se: Engatad = ativo	1..n, Lista Atribuiç	-. -	[Parâ Dispos /LEDs /LED 1]
Cor ativa do LED 	O LED acende nesta cor se o estado da atribuição de OR dos sinais for verdadeiro.	verde, ver, luz verm, luz verde, -	ver	[Parâ Dispos /LEDs /LED 1]
Cor inativa do LED 	O LED acende nesta cor se o estado da atribuição de OR dos sinais for falso.	verde, ver, luz verm, luz verde, -	-	[Parâ Dispos /LEDs /LED 1]
Atribuição 1 	Atribuição	1..n, Lista Atribuiç	Distribui[1].C mdDesa	[Parâ Dispos /LEDs /LED 1]
Inversão 1 	Inversão do estado do sinal atribuído.	inativo, ativo	inativo	[Parâ Dispos /LEDs /LED 1]
Atribuição 2 	Atribuição	1..n, Lista Atribuiç	-. -	[Parâ Dispos /LEDs /LED 1]
Inversão 2 	Inversão do estado do sinal atribuído.	inativo, ativo	inativo	[Parâ Dispos /LEDs /LED 1]











<i>Parameter</i>	<i>Descrição</i>	<i>Definindo a amplitude</i>	<i>Padrão</i>	<i>Caminho do menu</i>
Atribuição 3 	Atribuição	1..n, Lista Atribuiç	.-	[Parâ Dispos /LEDs /LED 1]
Inversão 3 	Inversão do estado do sinal atribuído.	inativo, ativo	inativo	[Parâ Dispos /LEDs /LED 1]
Atribuição 4 	Atribuição	1..n, Lista Atribuiç	.-	[Parâ Dispos /LEDs /LED 1]
Inversão 4 	Inversão do estado do sinal atribuído.	inativo, ativo	inativo	[Parâ Dispos /LEDs /LED 1]
Atribuição 5 	Atribuição	1..n, Lista Atribuiç	.-	[Parâ Dispos /LEDs /LED 1]
Inversão 5 	Inversão do estado do sinal atribuído.	inativo, ativo	inativo	[Parâ Dispos /LEDs /LED 1]
Engatad 	Define se o LED será conectado quando for selecionado.	inativo, ativo, ativo, rec. por alarme	ativo	[Parâ Dispos /LEDs /LED 2]
Sinal conf 	Sinal de confirmação do LED. Se a conexão for definida como ativa, o LED só pode ser confirmado se os sinais que iniciaram a definição não estiverem mais presentes. Dispon apenas se: Engatad = ativo	1..n, Lista Atribuiç	.-	[Parâ Dispos /LEDs /LED 2]
Cor ativa do LED 	O LED acende nesta cor se o estado da atribuição de OR dos sinais for verdadeiro.	verde, ver, luz verm, luz verde, -	ver	[Parâ Dispos /LEDs /LED 2]
Cor inativa do LED 	O LED acende nesta cor se o estado da atribuição de OR dos sinais for falso.	verde, ver, luz verm, luz verde, -	-	[Parâ Dispos /LEDs /LED 2]











<i>Parameter</i>	<i>Descrição</i>	<i>Definindo a amplitude</i>	<i>Padrão</i>	<i>Caminho do menu</i>
Atribuição 1 	Atribuição	1..n, Lista Atribuiç	Prot.Alarm	[Parâ Dispos /LEDs /LED 2]
Inversão 1 	Inversão do estado do sinal atribuído.	inativo, ativo	inativo	[Parâ Dispos /LEDs /LED 2]
Atribuição 2 	Atribuição	1..n, Lista Atribuiç	.-	[Parâ Dispos /LEDs /LED 2]
Inversão 2 	Inversão do estado do sinal atribuído.	inativo, ativo	inativo	[Parâ Dispos /LEDs /LED 2]
Atribuição 3 	Atribuição	1..n, Lista Atribuiç	.-	[Parâ Dispos /LEDs /LED 2]
Inversão 3 	Inversão do estado do sinal atribuído.	inativo, ativo	inativo	[Parâ Dispos /LEDs /LED 2]
Atribuição 4 	Atribuição	1..n, Lista Atribuiç	.-	[Parâ Dispos /LEDs /LED 2]
Inversão 4 	Inversão do estado do sinal atribuído.	inativo, ativo	inativo	[Parâ Dispos /LEDs /LED 2]
Atribuição 5 	Atribuição	1..n, Lista Atribuiç	.-	[Parâ Dispos /LEDs /LED 2]
Inversão 5 	Inversão do estado do sinal atribuído.	inativo, ativo	inativo	[Parâ Dispos /LEDs /LED 2]
Engatad 	Define se o LED será conectado quando for selecionado.	inativo, ativo, ativo, rec. por alarme	ativo	[Parâ Dispos /LEDs /LED 3]







<i>Parameter</i>	<i>Descrição</i>	<i>Definindo a amplitude</i>	<i>Padrão</i>	<i>Caminho do menu</i>
Sinal conf 	Sinal de confirmação do LED. Se a conexão for definida como ativa, o LED só pode ser confirmado se os sinais que iniciaram a definição não estiverem mais presentes. Dispon apenas se: Engatad = ativo	1..n, Lista Atribuiç	.-	[Parâ Dispos /LEDs /LED 3]
Cor ativa do LED 	O LED acende nesta cor se o estado da atribuição de OR dos sinais for verdadeiro.	verde, ver, luz verm, luz verde, -	ver	[Parâ Dispos /LEDs /LED 3]
Cor inativa do LED 	O LED acende nesta cor se o estado da atribuição de OR dos sinais for falso.	verde, ver, luz verm, luz verde, -	-	[Parâ Dispos /LEDs /LED 3]
Atribuição 1 	Atribuição	1..n, Lista Atribuiç	ThR.Alarm	[Parâ Dispos /LEDs /LED 3]
Inversão 1 	Inversão do estado do sinal atribuído.	inativo, ativo	inativo	[Parâ Dispos /LEDs /LED 3]
Atribuição 2 	Atribuição	1..n, Lista Atribuiç	I[1].Alarm	[Parâ Dispos /LEDs /LED 3]
Inversão 2 	Inversão do estado do sinal atribuído.	inativo, ativo	inativo	[Parâ Dispos /LEDs /LED 3]
Atribuição 3 	Atribuição	1..n, Lista Atribuiç	.-	[Parâ Dispos /LEDs /LED 3]
Inversão 3 	Inversão do estado do sinal atribuído.	inativo, ativo	inativo	[Parâ Dispos /LEDs /LED 3]
Atribuição 4 	Atribuição	1..n, Lista Atribuiç	.-	[Parâ Dispos /LEDs /LED 3]

<i>Parameter</i>	<i>Descrição</i>	<i>Definindo a amplitude</i>	<i>Padrão</i>	<i>Caminho do menu</i>
Inversão 4 	Inversão do estado do sinal atribuído.	inativo, ativo	inativo	[Parâ Dispos /LEDs /LED 3]
Atribuição 5 	Atribuição	1..n, Lista Atribuiç	.-	[Parâ Dispos /LEDs /LED 3]
Inversão 5 	Inversão do estado do sinal atribuído.	inativo, ativo	inativo	[Parâ Dispos /LEDs /LED 3]
Engatad 	Define se o LED será conectado quando for selecionado.	inativo, ativo, ativo, rec. por alarme	ativo	[Parâ Dispos /LEDs /LED 4]
Sinal conf 	Sinal de confirmação do LED. Se a conexão for definida como ativa, o LED só pode ser confirmado se os sinais que iniciaram a definição não estiverem mais presentes. Dispon apenas se: Engatad = ativo	1..n, Lista Atribuiç	.-	[Parâ Dispos /LEDs /LED 4]
Cor ativa do LED 	O LED acende nesta cor se o estado da atribuição de OR dos sinais for verdadeiro.	verde, ver, luz verm, luz verde, -	ver	[Parâ Dispos /LEDs /LED 4]
Cor inativa do LED 	O LED acende nesta cor se o estado da atribuição de OR dos sinais for falso.	verde, ver, luz verm, luz verde, -	-	[Parâ Dispos /LEDs /LED 4]
Atribuição 1 	Atribuição	1..n, Lista Atribuiç	MStart.Blo	[Parâ Dispos /LEDs /LED 4]
Inversão 1 	Inversão do estado do sinal atribuído.	inativo, ativo	inativo	[Parâ Dispos /LEDs /LED 4]
Atribuição 2 	Atribuição	1..n, Lista Atribuiç	.-	[Parâ Dispos /LEDs /LED 4]

<i>Parameter</i>	<i>Descrição</i>	<i>Definindo a amplitude</i>	<i>Padrão</i>	<i>Caminho do menu</i>
Inversão 2 	Inversão do estado do sinal atribuído.	inativo, ativo	inativo	[Parâ Dispos /LEDs /LED 4]
Atribuição 3 	Atribuição	1..n, Lista Atribuiç	.-	[Parâ Dispos /LEDs /LED 4]
Inversão 3 	Inversão do estado do sinal atribuído.	inativo, ativo	inativo	[Parâ Dispos /LEDs /LED 4]
Atribuição 4 	Atribuição	1..n, Lista Atribuiç	.-	[Parâ Dispos /LEDs /LED 4]
Inversão 4 	Inversão do estado do sinal atribuído.	inativo, ativo	inativo	[Parâ Dispos /LEDs /LED 4]
Atribuição 5 	Atribuição	1..n, Lista Atribuiç	.-	[Parâ Dispos /LEDs /LED 4]
Inversão 5 	Inversão do estado do sinal atribuído.	inativo, ativo	inativo	[Parâ Dispos /LEDs /LED 4]
Engatad 	Define se o LED será conectado quando for selecionado.	inativo, ativo, ativo, rec. por alarme	inativo	[Parâ Dispos /LEDs /LED 5]
Sinal conf 	Sinal de confirmação do LED. Se a conexão for definida como ativa, o LED só pode ser confirmado se os sinais que iniciaram a definição não estiverem mais presentes. Dispon apenas se: Engatad = ativo	1..n, Lista Atribuiç	.-	[Parâ Dispos /LEDs /LED 5]
Cor ativa do LED 	O LED acende nesta cor se o estado da atribuição de OR dos sinais for verdadeiro.	verde, ver, luz verm, luz verde, -	luz verm	[Parâ Dispos /LEDs /LED 5]

<i>Parameter</i>	<i>Descrição</i>	<i>Definindo a amplitude</i>	<i>Padrão</i>	<i>Caminho do menu</i>
 Cor inativa do LED	O LED acende nesta cor se o estado da atribuição de OR dos sinais for falso.	verde, ver, luz verm, luz verde, -	-	[Parâ Dispos /LEDs /LED 5]
 Atribuição 1	Atribuição	1..n, Lista Atribuiç	MStart.Inici	[Parâ Dispos /LEDs /LED 5]
 Inversão 1	Inversão do estado do sinal atribuído.	inativo, ativo	inativo	[Parâ Dispos /LEDs /LED 5]
 Atribuição 2	Atribuição	1..n, Lista Atribuiç	.-	[Parâ Dispos /LEDs /LED 5]
 Inversão 2	Inversão do estado do sinal atribuído.	inativo, ativo	inativo	[Parâ Dispos /LEDs /LED 5]
 Atribuição 3	Atribuição	1..n, Lista Atribuiç	.-	[Parâ Dispos /LEDs /LED 5]
 Inversão 3	Inversão do estado do sinal atribuído.	inativo, ativo	inativo	[Parâ Dispos /LEDs /LED 5]
 Atribuição 4	Atribuição	1..n, Lista Atribuiç	.-	[Parâ Dispos /LEDs /LED 5]
 Inversão 4	Inversão do estado do sinal atribuído.	inativo, ativo	inativo	[Parâ Dispos /LEDs /LED 5]
 Atribuição 5	Atribuição	1..n, Lista Atribuiç	.-	[Parâ Dispos /LEDs /LED 5]
 Inversão 5	Inversão do estado do sinal atribuído.	inativo, ativo	inativo	[Parâ Dispos /LEDs /LED 5]

<i>Parameter</i>	<i>Descrição</i>	<i>Definindo a amplitude</i>	<i>Padrão</i>	<i>Caminho do menu</i>
Engatad 	Define se o LED será conectado quando for selecionado.	inativo, ativo, ativo, rec. por alarme	inativo	[Parâ Dispos /LEDs /LED 6]
Sinal conf 	Sinal de confirmação do LED. Se a conexão for definida como ativa, o LED só pode ser confirmado se os sinais que iniciaram a definição não estiverem mais presentes. Dispon apenas se: Engatad = ativo	1..n, Lista Atribuiç	.-	[Parâ Dispos /LEDs /LED 6]
Cor ativa do LED 	O LED acende nesta cor se o estado da atribuição de OR dos sinais for verdadeiro.	verde, ver, luz verm, luz verde, -	ver	[Parâ Dispos /LEDs /LED 6]
Cor inativa do LED 	O LED acende nesta cor se o estado da atribuição de OR dos sinais for falso.	verde, ver, luz verm, luz verde, -	-	[Parâ Dispos /LEDs /LED 6]
Atribuição 1 	Atribuição	1..n, Lista Atribuiç	MStart.Exe	[Parâ Dispos /LEDs /LED 6]
Inversão 1 	Inversão do estado do sinal atribuído.	inativo, ativo	inativo	[Parâ Dispos /LEDs /LED 6]
Atribuição 2 	Atribuição	1..n, Lista Atribuiç	.-	[Parâ Dispos /LEDs /LED 6]
Inversão 2 	Inversão do estado do sinal atribuído.	inativo, ativo	inativo	[Parâ Dispos /LEDs /LED 6]
Atribuição 3 	Atribuição	1..n, Lista Atribuiç	.-	[Parâ Dispos /LEDs /LED 6]
Inversão 3 	Inversão do estado do sinal atribuído.	inativo, ativo	inativo	[Parâ Dispos /LEDs /LED 6]

<i>Parameter</i>	<i>Descrição</i>	<i>Definindo a amplitude</i>	<i>Padrão</i>	<i>Caminho do menu</i>
Atribuição 4 	Atribuição	1..n, Lista Atribuiç	.-	[Parâ Dispos /LEDs /LED 6]
Inversão 4 	Inversão do estado do sinal atribuído.	inativo, ativo	inativo	[Parâ Dispos /LEDs /LED 6]
Atribuição 5 	Atribuição	1..n, Lista Atribuiç	.-	[Parâ Dispos /LEDs /LED 6]
Inversão 5 	Inversão do estado do sinal atribuído.	inativo, ativo	inativo	[Parâ Dispos /LEDs /LED 6]
Engatad 	Define se o LED será conectado quando for selecionado.	inativo, ativo, ativo, rec. por alarme	inativo	[Parâ Dispos /LEDs /LED 7]
Sinal conf 	Sinal de confirmação do LED. Se a conexão for definida como ativa, o LED só pode ser confirmado se os sinais que iniciaram a definição não estiverem mais presentes. Dispon apenas se: Engatad = ativo	1..n, Lista Atribuiç	.-	[Parâ Dispos /LEDs /LED 7]
Cor ativa do LED 	O LED acende nesta cor se o estado da atribuição de OR dos sinais for verdadeiro.	verde, ver, luz verm, luz verde, -	verde	[Parâ Dispos /LEDs /LED 7]
Cor inativa do LED 	O LED acende nesta cor se o estado da atribuição de OR dos sinais for falso.	verde, ver, luz verm, luz verde, -	-	[Parâ Dispos /LEDs /LED 7]
Atribuição 1 	Atribuição	1..n, Lista Atribuiç	MStart.Para	[Parâ Dispos /LEDs /LED 7]
Inversão 1 	Inversão do estado do sinal atribuído.	inativo, ativo	inativo	[Parâ Dispos /LEDs /LED 7]

<i>Parameter</i>	<i>Descrição</i>	<i>Definindo a amplitude</i>	<i>Padrão</i>	<i>Caminho do menu</i>
Atribuição 2 	Atribuição	1..n, Lista Atribuiç	.-	[Parâ Dispos /LEDs /LED 7]
Inversão 2 	Inversão do estado do sinal atribuído.	inativo, ativo	inativo	[Parâ Dispos /LEDs /LED 7]
Atribuição 3 	Atribuição	1..n, Lista Atribuiç	.-	[Parâ Dispos /LEDs /LED 7]
Inversão 3 	Inversão do estado do sinal atribuído.	inativo, ativo	inativo	[Parâ Dispos /LEDs /LED 7]
Atribuição 4 	Atribuição	1..n, Lista Atribuiç	.-	[Parâ Dispos /LEDs /LED 7]
Inversão 4 	Inversão do estado do sinal atribuído.	inativo, ativo	inativo	[Parâ Dispos /LEDs /LED 7]
Atribuição 5 	Atribuição	1..n, Lista Atribuiç	.-	[Parâ Dispos /LEDs /LED 7]
Inversão 5 	Inversão do estado do sinal atribuído.	inativo, ativo	inativo	[Parâ Dispos /LEDs /LED 7]

Estados de Entrada do Módulo LED

<i>Name</i>	<i>Descrição</i>	<i>Atribuição por</i>
LED1.1	Estado de entrada do módulo: LED	[Parâ Dispos /LEDs /LED 1]
LED1.2	Estado de entrada do módulo: LED	[Parâ Dispos /LEDs /LED 1]
LED1.3	Estado de entrada do módulo: LED	[Parâ Dispos /LEDs /LED 1]
LED1.4	Estado de entrada do módulo: LED	[Parâ Dispos /LEDs /LED 1]
LED1.5	Estado de entrada do módulo: LED	[Parâ Dispos /LEDs /LED 1]
Sin de Conf 1	Estado de entrada do módulo: Sinal de Confirmação (apenas para confirmação automática)	[Parâ Dispos /LEDs /LED 1]
LED2.1	Estado de entrada do módulo: LED	[Parâ Dispos /LEDs /LED 2]
LED2.2	Estado de entrada do módulo: LED	[Parâ Dispos /LEDs /LED 2]
LED2.3	Estado de entrada do módulo: LED	[Parâ Dispos /LEDs /LED 2]
LED2.4	Estado de entrada do módulo: LED	[Parâ Dispos /LEDs /LED 2]
LED2.5	Estado de entrada do módulo: LED	[Parâ Dispos /LEDs /LED 2]
Sin de Conf 2	Estado de entrada do módulo: Sinal de Confirmação (apenas para confirmação automática)	[Parâ Dispos /LEDs /LED 2]

<i>Name</i>	<i>Descrição</i>	<i>Atribuição por</i>
LED3.1	Estado de entrada do módulo: LED	[Parâ Dispos /LEDs /LED 3]
LED3.2	Estado de entrada do módulo: LED	[Parâ Dispos /LEDs /LED 3]
LED3.3	Estado de entrada do módulo: LED	[Parâ Dispos /LEDs /LED 3]
LED3.4	Estado de entrada do módulo: LED	[Parâ Dispos /LEDs /LED 3]
LED3.5	Estado de entrada do módulo: LED	[Parâ Dispos /LEDs /LED 3]
Sin de Conf 3	Estado de entrada do módulo: Sinal de Confirmação (apenas para confirmação automática)	[Parâ Dispos /LEDs /LED 3]
LED4.1	Estado de entrada do módulo: LED	[Parâ Dispos /LEDs /LED 4]
LED4.2	Estado de entrada do módulo: LED	[Parâ Dispos /LEDs /LED 4]
LED4.3	Estado de entrada do módulo: LED	[Parâ Dispos /LEDs /LED 4]
LED4.4	Estado de entrada do módulo: LED	[Parâ Dispos /LEDs /LED 4]
LED4.5	Estado de entrada do módulo: LED	[Parâ Dispos /LEDs /LED 4]
Sin de Conf 4	Estado de entrada do módulo: Sinal de Confirmação (apenas para confirmação automática)	[Parâ Dispos /LEDs /LED 4]
LED5.1	Estado de entrada do módulo: LED	[Parâ Dispos /LEDs /LED 5]

<i>Name</i>	<i>Descrição</i>	<i>Atribuição por</i>
LED5.2	Estado de entrada do módulo: LED	[Parâ Dispos /LEDs /LED 5]
LED5.3	Estado de entrada do módulo: LED	[Parâ Dispos /LEDs /LED 5]
LED5.4	Estado de entrada do módulo: LED	[Parâ Dispos /LEDs /LED 5]
LED5.5	Estado de entrada do módulo: LED	[Parâ Dispos /LEDs /LED 5]
Sin de Conf 5	Estado de entrada do módulo: Sinal de Confirmação (apenas para confirmação automática)	[Parâ Dispos /LEDs /LED 5]
LED6.1	Estado de entrada do módulo: LED	[Parâ Dispos /LEDs /LED 6]
LED6.2	Estado de entrada do módulo: LED	[Parâ Dispos /LEDs /LED 6]
LED6.3	Estado de entrada do módulo: LED	[Parâ Dispos /LEDs /LED 6]
LED6.4	Estado de entrada do módulo: LED	[Parâ Dispos /LEDs /LED 6]
LED6.5	Estado de entrada do módulo: LED	[Parâ Dispos /LEDs /LED 6]
Sin de Conf 6	Estado de entrada do módulo: Sinal de Confirmação (apenas para confirmação automática)	[Parâ Dispos /LEDs /LED 6]
LED7.1	Estado de entrada do módulo: LED	[Parâ Dispos /LEDs /LED 7]
LED7.2	Estado de entrada do módulo: LED	[Parâ Dispos /LEDs /LED 7]

<i>Name</i>	<i>Descrição</i>	<i>Atribuição por</i>
LED7.3	Estado de entrada do módulo: LED	[Parâ Dispos /LEDs /LED 7]
LED7.4	Estado de entrada do módulo: LED	[Parâ Dispos /LEDs /LED 7]
LED7.5	Estado de entrada do módulo: LED	[Parâ Dispos /LEDs /LED 7]
Sin de Conf 7	Estado de entrada do módulo: Sinal de Confirmação (apenas para confirmação automática)	[Parâ Dispos /LEDs /LED 7]

Configuração de LED

Os LEDs podem ser configurados no menu:

[Para. Dispositivo/LEDs/Grupo X]

CUIDADO

Deve-se tomar atenção para que não haja funções se sobrepondo devido a designação dupla ou múltipla de cores de LED e códigos intermitentes.

CUIDADO

Se os LEDs possuírem parâmetros **»Travados=ativos«**, eles continuarão **(voltarão a ficar)** intermitentes na cor/código correspondentes, mesmo que haja uma interrupção no fornecimento de energia.

Se os LEDs possuírem parâmetros **»Travados=ativos«**, o código intermitente do LED também será retido, se o LED for reprogramado de outro modo. Isso também se aplica se o parâmetro **»Travado estiver configurado como inativo«**. Reinicializar um LED que travou um sinal sempre exigirá um reconhecimento.

NOTA

Este capítulo contém informações sobre os LEDs que são colocados no lado esquerdo da tela (grupo A).

Se o seu dispositivo também é equipado com LEDs no lado direito da tela (grupo B), as informações neste capítulo também são análogas. A única diferença é o "grupo A" e "grupo B" nos caminhos de menu.

Por meio do botão **»INFO«**, sempre é possível exibir alarmes/mensagens de alarme que estão atualmente atribuídos a um LED. Consulte o capítulo *Navegação* (descrição da **»tecla INFO«**).

Configure os seguintes parâmetros para cada LED:

- **»Função de Travamento/auto-retenção«**: Se **»Travamento«** é configurado como **»ativo«**, o estado que é configurado pelos alarmes será armazenado. Se travamento **»Travamento«** é configurado como **»inativo«**, o LED sempre adota o estado dos alarmes que foram designados.
- **»Reconhecimento«** (sinal da **»lista de designação«**)
- **»Cor ativa do LED«**, o LED acende nessa cor se, pelo menos, uma das funções alocadas for válida (vermelho, vermelho intermitente, verde, verde intermitente, apagado).
- **»Cor inativa do LED«**, o LED acende nessa cor, se nenhuma das funções alocadas for válida (vermelho, vermelho intermitente, verde, verde intermitente, apagado).
- Além do **LED para Sistema OK**, cada LED pode ser atribuído a até cinco funções/alarmes a partir da **»lista de atribuições«**.
- **»Inversão«** (os sinais), se necessário.

Opções de reconhecimento

LEDs podem ser reconhecidos por:

- Via botão de pressão »C« no painel de operação.
- Cada LED pode ser reconhecido por um sinal da »lista de reconhecimento« (Se »Travado = ativo«).
- Por meio do módulo »Ex Reconhecimento«, todos os LEDs podem ser reconhecidos de uma só vez, caso o sinal de reconhecimento externo que foi selecionado da »lista de atribuições« tenha se tornado verdadeiro (por exemplo, o estado de uma entrada digital).
- Por meio de SCADA, todos os LEDs podem ser reconhecidos de uma só vez.
- Automaticamente, em caso de alarme, a partir de uma função de proteção.
O reconhecimento automático deve ser ativado, configurando:
[Parâm. Dispositivo/LEDs/LEDs grupo A/LED 1...n] »Travado« = "ativo, rec. por coleta"

Consulte também o capítulo "Reconhecimentos" para obter mais informações.

NOTA

O CD do produto que é entregue junto com o dispositivo contém um modelo em PDF para criar e imprimir etiquetas auto-adesivas para atribuição de LED (folha frontal) utilizando uma impressora a laser. Recomendação: (AVERY Zweckform Art.Nº.3482)

LEDs

LED_Y01

LED = LEDs grupo A, . . .)

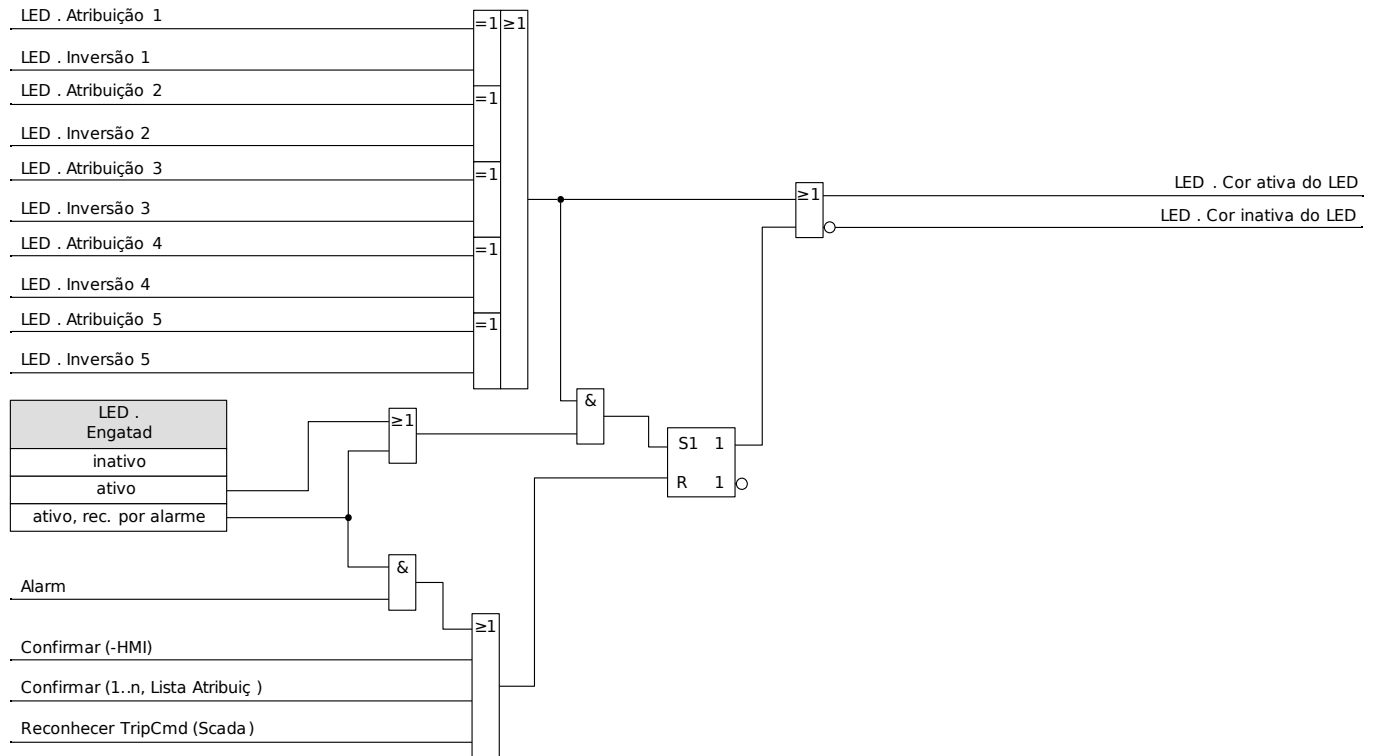

O»LED de Sistema OK«

Esse LED pisca em verde enquanto o sistema do dispositivo está sendo reinicializado. Após a conclusão da reinicialização, o LED de *Sistema OK* acende em verde, dessa forma, sinalizando que a (função) proteção foi »*ativada*«. Consulte o capítulo "Autosupervisão" e o documento externo "*Guia de solução de problemas*" para saber mais informações sobre os códigos intermitentes do *Sistema LED OK*

LED Sistema OK não pode possuir parâmetros.

Segurança

CUIDADO

Todas as configurações de segurança precisam ser feitas pelo usuário do dispositivo!

Recomenda-se rigorosamente que você possa adaptar as configurações de segurança de acordo com os regulamentos e requisitos locais e no final do procedimento de comissionamento.

O dispositivo é fornecido com o máximo de configurações "abertas", ou seja, todas as restrições de acesso são desativadas. Dessa forma, o comissionamento não é desnecessariamente complicado. Mas, depois, quando o dispositivo estiver em funcionamento, será provavelmente necessário restringir o acesso até certo ponto. Existem, particularmente, os dois aspectos abaixo a considerar:

CUIDADO

Recomenda-se rigorosamente definir senhas diferentes das senhas padrão. (A senha padrão "1234" não oferece nenhuma segurança contra o acesso não autorizado.)

É recomendável definir (como parte do conceito global de segurança) as regras e restrições de acesso ao dispositivo através do software operacional *Smart view*.

É recomendável definir senhas diferentes, específicas de cada nível, para as diversas áreas /níveis de acesso. Dessa forma, é possível garantir que diferentes grupos de usuários obtenha suas permissões de acesso individuais.

Por padrão, são permitidos todos os tipos de acesso do *Smart view* ao dispositivo. Observe, no entanto, que pode ser necessário, por razões de segurança, bloquear (ou, pelo menos, restringir) o acesso após o comissionamento (ou seja, bloquear o acesso TCP/IP através da rede).

Autorizações de Acesso (áreas de acesso)

Manuseio da senha

Inserção de Senha no Painel

Senhas não podem ser inseridas por meio das Softkeys.



Exemplo: Para senha (3244), pressione sucessivamente:

- Softkey 3
- Softkey 2
- Softkey 4
- Softkey 4

Alterando Senhas

As senhas podem ser alteradas no dispositivo no menu Parâm. do Dispositivo/Senhas [] ou por meio do software *Smart view*.

NOTA

Uma senha deve ser uma combinação definida por usuário dos numéricos 1, 2, 3 e 4. Todos os outros caracteres e teclas não serão aceitos.

Quando você quer alterar uma senha, a existente deve ser inserida antes. A nova senha (de até 8 dígitos) deve então ser confirmada duas vezes. Por favor, prossiga da seguinte maneira:

- A fim de modificar a senha, digite a senha antiga por meio das Softkeys, seguidas do botão »OK«.
- Digite a nova senha por meio das teclas de atalho e pressione a tecla »OK«.
- Em seguida, insira a nova senha outra vez, por meio das Softkeys e pressione o botão »OK«.

Reconhecer sem digitar a senha

Se houver a necessidade de ser capaz de reconhecer sem digitar nenhuma senha, defina uma senha vazia para o nível »Prot-Lv1«. Para obter informações gerais sobre reconhecimentos, consulte o capítulo "Reconhecimentos". Informações sobre zonas /níveis de acesso podem ser encontradas abaixo („Senhas - Zonas”).

Desativando Senhas durante a Compra

É possível, opcionalmente, desativar senhas durante a compra. Não é permitido usar esta ferramenta para outros propósitos que não o de compra. Para desativar a proteção de senha, substitua a senha existente por uma vazia, para as áreas de acesso correspondentes. Todas as autorizações de acesso (áreas de acesso) que são protegidas por senha vazia são desbloqueadas permanentemente. Isto significa que todos os parâmetros e definições nestas áreas podem ser modificados sem qualquer autorização de acesso posterior. Não é mais possível modificar o nível »*Somente leitura-Lv0*« (o dispositivo de proteção também não regredirá para este modo, se o tempo máximo de edição for expirado (t-max-Edição).

CUIDADO

Você tem de ter certeza de que todas as senhas estão novamente ativas após a compra. Isto significa que todas as áreas de acesso precisam estar protegidas por uma senha que consista de 4 dígitos, no mínimo,.

A Woodward não assume nenhuma responsabilidade por quaisquer danos pessoais ou materiais que sejam causados por desativação da proteção por senha.

Esqueci a senha

É possível redefinir todas as senhas através de uma caixa de diálogo geral de Redefinição. Consulte "Redefinir para os padrões de fábrica, Redefinir todas as senhas" para obter detalhes.

Considerações gerais

Você precisa garantir que as autorizações de acesso sejam protegidas por senhas seguras. Estas senhas têm de ser mantidas em segredo e ser conhecidas apenas pelas pessoas autorizadas. A senha padrão "1234" não oferece nenhuma segurança contra o acesso não autorizado.

Um símbolo de cadeado indica, no canto superior direito da tela, se há qualquer autorização ativa no momento. Isto significa, no módulo "Ler Apenas Lv0", um símbolo de cadeado (fechado) será exibido no canto superior direito da tela de exibição. Assim que houver mais autorizações de acesso ativas (acima do nível "Somente Leitura-Lv0"), o canto superior direito da tela de exibição mostrará um símbolo de cadeado (aberto) destrancado.

Durante a configuração de parâmetros, o Botão C pode ser usado para cancelar as alterações de parâmetros. Por conta disso, não é possível reconhecer (LEDs, relés de saída...) enquanto eles forem parâmetros não salvos (apenas em cache).

O menu de reconhecimento não pode ser acessado enquanto as alterações de parâmetros não forem assimiladas pelo dispositivo (indicadas por um símbolo de estrela no canto superior esquerdo).

As senhas são parte do dispositivo (atribuições fixas). Isto significa que as senhas não serão sobrescritas se um arquivo de parâmetro for transferido para um dispositivo.

As senhas existentes são persistentes (atribuídas a um dispositivo). Se um arquivo de parâmetros criado offline é transmitido a um dispositivo ou se um arquivo de parâmetros é transmitido de um dispositivo para outro, isso não terá qualquer impacto sobre as senhas existentes no dispositivo.

Senhas - Áreas

A seguinte tabela exhibe as áreas de acesso e as senhas de autorização necessárias a fim de acessá-las.

<i>Símbolo da Área</i>	<i>Senha de Autorização</i>	<i>Acesso para:</i>
	Somente leitura-Lv0	O Nível 0 permite apenas acesso de Somente Leitura a todas as configurações e parâmetros do dispositivo. O dispositivo irá regredir para seu nível automaticamente após um período mais longo ou inatividade.
	Prot-Lv1	A senha oferece acesso às opções de redefinição e reconhecimento. Adicionalmente a isto, ela permite a execução dos sinais de acionamento manuais.
	Prot-Lv2	A senha oferece acesso às opções de redefinição e reconhecimento. Além disso, ela permite a mudança das configurações de proteção e a configuração do gestor de disparo.
	Controle-Lv1	A senha dá permissão para as operações de alteração (alteração dos aparelhos de distribuição)
	Controle-Lv2	A senha dá permissão para as operações de alteração (alteração dos aparelhos de distribuição) Além disso, ela dá acesso às configurações dos aparelhos de distribuição (autoridade de alteração, intertravamentos, configurações gerais do aparelho de distribuição, gasto no disjuntor...).
	Supervisor-Lv3	A senha oferece acesso não-restrito a todos os parâmetros e configurações do dispositivo (configuração do dispositivo). Isto inclui também o planejamento dos dispositivos, dos parâmetros do dispositivo (e.g. Data e Hora), dos Parâmetros de Campo, dos Parâmetros de Serviço e dos Parâmetros Lógicos.

Níveis Disponíveis/Autorizações de Acesso

As autorizações de acesso são projetadas sob a forma de duas seqüências hierárquicas. A senha do supervisor (administrador) oferece acesso a todos os parâmetros e configurações.

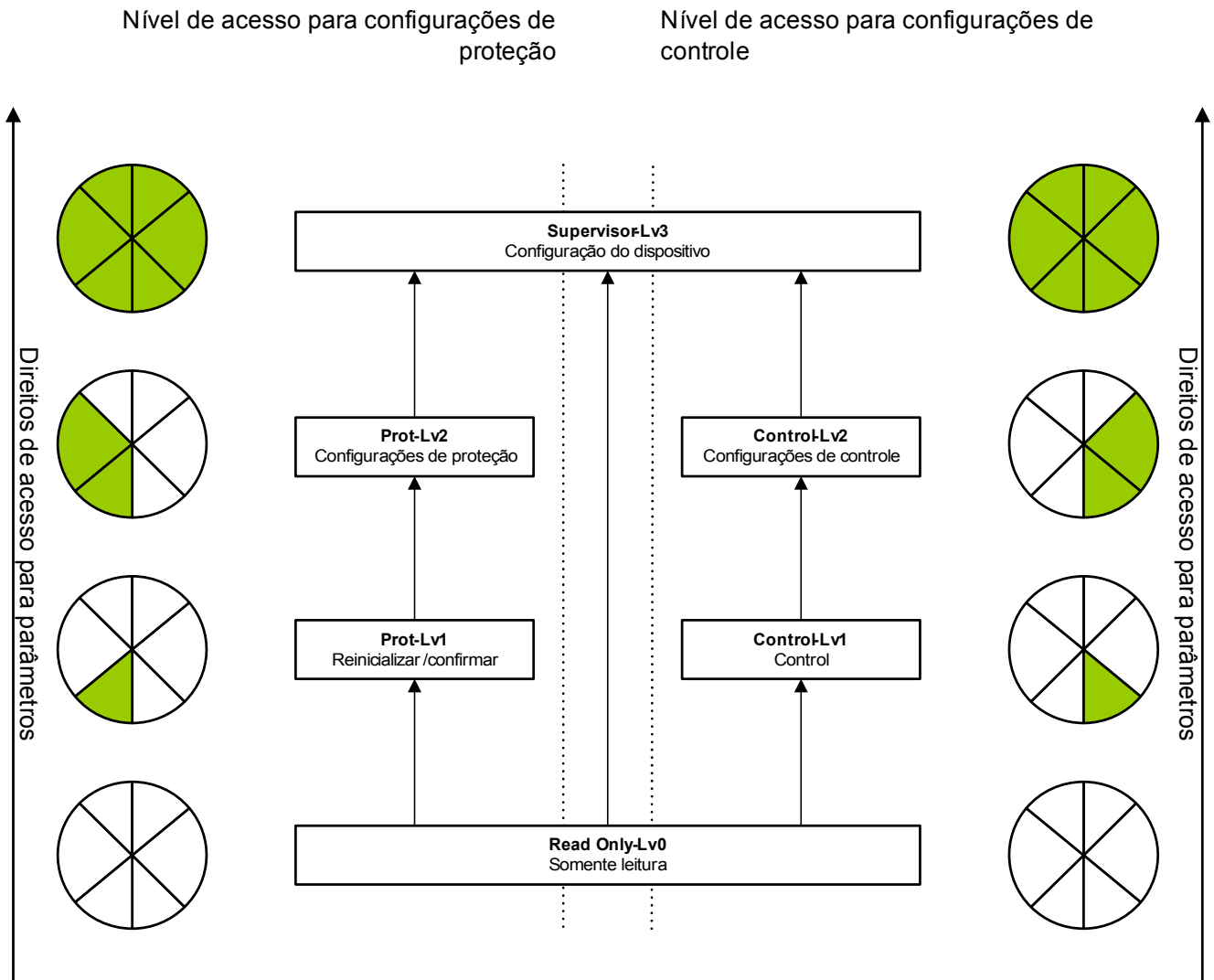

Legenda : Lv = Nível

- ◁ Os parâmetros são "somente leitura"
- ◀ Os parâmetros podem ser modificados

Se o dispositivo não estava ativo no modo de configuração de parâmetros por um período de tempo mais longo (pode ser definido entre 20 - 3600 segundos), ele muda para o modo "Read Only-Lv0" automaticamente. Este parâmetro (t-max-Edit) pode ser alterado no menu [Parâm do Dispositivo/IHM].

Como desbloquear uma área de acesso ou verificar quais estão desbloqueadas?

Verificar se há áreas de acesso desbloqueadas:

O menu [Parâm. do Dispositivo/Nível de Acesso] fornece as informações de quais áreas de acesso (autorizações) estão desbloqueadas atualmente. Neste menu, também é possível entrar em (Desbloquear) uma determinada área.

Contudo, o modo comum durante o uso diário do dispositivo não é utilizar este menu [Nível de acesso], mas simplesmente entrar no caminho de menu do parâmetro a ser alterado, depois, começar a editar o parâmetro; no final, imediatamente antes que a alteração seja aceita, é solicitada ao usuário a senha apropriada, que desbloqueia a respectiva área de acesso.

Assim como existe uma área (autorização) de acesso desbloqueada acima de "Read Only-Lv0", isso será indicado por um símbolo de bloqueio destravado no canto superior direito da tela do dispositivo.

Se você deseja retardar explicitamente (ou seja, bloquear) a área de acesso no final (em vez de aguardar o tempo esgotado de "t-max Edit/Access"), é preciso entrar no modo "Read Only-Lv0".

Desbloquear uma área de acesso no painel:

No menu [Parâm. do Dispositivo /Nível de acesso], é possível desbloquear ou bloquear as áreas (autorizações) de acesso. Depois que uma área de acesso tiver sido desbloqueada, todas as alterações de parâmetros ou atividades que forem atribuídas a este nível (ou a um nível inferior) podem ser realizadas sem digitar a senha mais uma vez. Contudo, a permissão de acesso é válida apenas para o painel; qualquer acesso através do *Smart view* precisa ser desbloqueado separadamente.

Se nenhuma tecla for pressionada durante um período de tempo que pode ser especificado através da configuração de [Parâm. do Dispositivo /IHM /Segurança] »t-max Edit/Access«, a área de acesso é redefinida automaticamente para »Read Only-Lv0« e todas as alterações de parâmetros são canceladas.

CUIDADO

Não deixe o dispositivo sem supervisão enquanto ainda houver áreas (níveis) de acesso desbloqueadas (símbolo de cadeado desbloqueado no visor). Se o acesso não for mais necessário, é aconselhável redefinir as permissões novamente para "ReadOnly-Lv0".

Desbloquear uma área de acesso através do Smart view:

Depois que uma área (autorização) de acesso tiver sido desbloqueada, digitando a senha, todas as alterações de parâmetros ou atividades que forem atribuídas a este nível (ou a um nível inferior) podem ser realizadas sem digitar a senha mais uma vez. Entretanto, a permissão de acesso é válida apenas para esta instância do *Smart view*, qualquer acesso através do painel ou de outras *instâncias do Smart view* precisa ser desbloqueado separadamente.

Se nenhuma tecla for pressionada durante algum tempo (*Smart view*-interno), a área de acesso será redefinida automaticamente.

CUIDADO

Não deixe o dispositivo sem supervisão enquanto o *Smart view* ainda mantiver alguma área de acesso desbloqueada. Bloqueie o PC durante sua ausência ou, pelo menos, redefina as permissões de acesso. Isso pode ser feito com um duplo clique no símbolo de cadeado na linha de status da margem inferior da janela do *Smart view* (ou, opcionalmente, através do menu [*Dispositivo /Redefinir para o status do Parâmetro "Somente leitura"*]).

Acesso à rede

Acesso através do Smart view:

Um dos requisitos fundamentais da "Segurança de TI" é evitar que pessoas não autorizadas acessem os próprios sistemas, incluindo o dispositivo de proteção. O dispositivo oferece acesso através de seu painel frontal e através do software operacional *Smart view*.

Como o acesso através do painel frontal só é possível para alguém que esteja localizado diretamente na frente do dispositivo, o risco normalmente deve ser bastante reduzido, em comparação com o risco de acesso não autorizado através do *Smart view*, especialmente se o dispositivo fizer parte de uma rede Ethernet /TCP/IP.

NOTA

Após o comissionamento do dispositivo, recomenda-se desativar o acesso ao *Smart view* através de Ethernet; isso pode ser feito com o parâmetro de configuração [Parâm. do Dispositivo/IHM/Segurança] "*Smart view através de Eth*".

Independente disso, há também a opção de desativar o acesso ao *Smart view* através da interface USB; isso pode ser feito com o parâmetro de configuração [Parâm. do Dispositivo/IHM/Segurança] »*Smart view através de USB*«.

Para os dispositivos de diferencial de linha, existe a opção adicional de desativar o acesso ao dispositivo remoto através da comunicação de proteção; isso pode ser feito com o parâmetro de configuração [Parâm. do Dispositivo/IHM/Segurança] "*Sm. view através de ProtCom*".

Nota: Se o *Smart View* for utilizado para desativar o acesso a esse aplicativo, a sessão atual é encerrada automaticamente.

Comunicação SCADA:

Deve-se observar que sempre há determinados riscos de segurança relacionados à utilização de protocolos SCADA. Informações detalhadas podem ser encontradas na literatura técnica.

Segurança da Intranet:

Se a interface de Ethernet do dispositivo estiver conectada a uma rede, é de responsabilidade do usuário manter todos os meios necessários exigidos para a segurança da rede da empresa. Particularmente, deve-se garantir que o acesso externo (ou seja, fora da Internet) ao dispositivo foi possibilitado. Mantenha-se informado sobre a tecnologia atualizada (firewalls, VPN, etc.)!

Redefinir para os padrões de fábrica, Redefinir todas as senhas

Há uma caixa de diálogo de Redefinição que permite selecionar qualquer uma das seguintes opções:

- **Redefinir para os padrões de fábrica**, ou ~
- **redefinir todas as senhas**.

Esta caixa de diálogo de Redefinição está disponível somente na IHM (ou seja, **não** através do *Smart view*).

Pressione a tecla »C« durante uma partida a frio até aparecer a caixa de diálogo de Redefinição.

NOTA

Por razões técnicas, esta caixa de diálogo de Redefinição está disponível somente em inglês (independente do idioma regional que será usado posteriormente, após a inicialização do dispositivo).

Além disso, observe que a caixa de diálogo talvez não apareça em nenhum momento, pois foi intencionalmente desabilitada (veja abaixo) ou a opção de redefinir todas as senhas foi desabilitada.

Redefinir para Padrões de Fábrica



ALERTA

Todos os registros serão excluídas e os valores medidos e os contadores serão redefinidos.

Exceção: O contador das horas de operação é preservado.

- A partir da caixa de diálogo de Redefinição, selecione »Redefinir para o padrão de fábrica«.
⇒ Há uma caixa de diálogo de confirmação, perguntando: »Redefinir dispositivo para os padrões de fábrica e reinicializar?«
- Confirme com »Sim«.
⇒ A redefinição para os padrões de fábrica é executada e o dispositivo é reinicializado.

Redefinir todas as senhas

É possível remover esta opção da caixa de diálogo de Redefinição por razões de segurança (veja abaixo).

- A partir da caixa de diálogo de Redefinição, selecione »Redefinir todas as senhas«.
⇒ Há uma caixa de diálogo de confirmação, perguntando: »Redefinir todas as senhas?«
- Confirme com »Sim«.
⇒ O dispositivo começa utilizando a senha padrão » 1234« .



ALERTA

Por razões de segurança, recomenda-se rigorosamente alterar as senhas padrão imediatamente para algumas senhas individuais. (Consulte o capítulo "Alteração de senhas".

Configurações de segurança

A caixa de diálogo de Redefinição pode ser restrita por razões de segurança.

O parâmetro de configuração [Parâm. do Dispositivo / IHM /Segurança] »Caixa de diálogo Opções de Redefinição« permite especificar quais opções de redefinição devem estar disponíveis a partir da caixa de diálogo de Redefinição:

- *"Fact.def.", "PW rst"*: Ambas as opções –»Redefinir para o padrão de fábrica« e »Redefinir todas as senhas« – devem estar disponíveis.
- *Somente "Fact.defaults"*: Somente a opção »Redefinir para o padrão de fábrica« deve estar disponível.
- *Desativ. de caixa de diálogo*: A caixa de diálogo de Redefinição deve ser desativada.

CUIDADO

Caso a senha se perca e a opção »Redefinir todas as senhas« tiver ficado indisponível, a única chance de recuperar o controle é redefinir o dispositivo para o padrão de fábrica. Caso esta opção tenha sido desativada, também, o dispositivo precisa ser enviado à Woodward como solicitação de serviço.

Smart View

O *Smart view* é uma configuração de parâmetro e software de avaliação. Consulte o manual separado (DOK-HB-SMARTVE).

- A configuração de parâmetros controlada por menu inclui checagens de validade
- Configuração offline de todos os tipos de relé
- Leitura e avaliação de dados estatísticos e valores de medição
- Colocando em operação a assistência
- Exibição do status do dispositivo
- Análise de falha por meio do gravador de evento e falha

Visualizador de dados

Visualizador de dados um software de registro de distúrbios e de visualização de eventos. Ele é instalado automaticamente com o *Smart view*. Ele também pode ser usado como um visualizador de arquivos padrão COMTRADE.

- Abrir e rever registros baixados perturbação.
- Personalizar layout de canal record de perturbação e vistas, incluindo canal sobrepostas e zoom
- Analisar os pontos de dados de amostra por amostra e alinhar os canais exibidos de forma de onda analógica juntamente com a lógica de relé interno gravado
- Salvar as configurações de janela (instantâneos) e imprimir para relatórios
- Arquivos COMTRADE padrão aberto da indústria de outros dispositivos eletrônicos inteligentes
- Converter arquivos baixados de forma de onda para o formato de arquivo COMTRADE usando o recurso "Exportar"

Valores de Medição

Leia os Valores de Medição

No menu »Operação/Valores medidos«, tanto os valores medidos quanto os calculados podem ser visualizados. Os valores medidos estão ordenados por »Valores padrão” e »valores especiais« (dependendo do tipo de dispositivo)..

Exibição da Medição

O menu [Parâm. do dispositivo\Exibição de medidas] oferece opções para alterar a exibição dos valores medidos.

Escala dos valores Medidos

or meio do parâmetro »Escala« o usuário pode determinar como os valores medidos poderão ser exibidos na IHM e no *Smart view*:

- Quantidades primárias
- Quantidades secundárias
- Quantidades por unidade

Unidades de Energia (aplicável apenas para dispositivo com medição de energia)

Por meio do parâmetro “*Unidades de Energia*”, o Usuário pode determinar como os valores medidos serão exibidos no HMI e na *Visualização Inteligente*:

- Ajuste automático de potência
- kW, kVAr ou kVA
- MW, MVA ou MVA
- GW, GVA ou GVA

Unidades de Energia (aplicável apenas para dispositivo com medição de energia)

Por meio do parâmetro “*Unidades de Energia*”, o Usuário pode determinar como os valores medidos serão exibidos no HMI e na *Visualização Inteligente*:

- Ajuste automático de energia
- kWh, kVAh ou kVAh
- MWh, MVAh ou MVAh
- GWh, GVAh ou GVAh

Em caso de sobrefluxo do contador, ele começará a contar do zero novamente. Um sinal correspondente indicará o sobrefluxo do contador.

Sobrefluxo do contador em:

- | | |
|--------------------------------|--|
| ■ Ajuste automático de energia | Depende das configurações dos transformadores de corrente e voltagem |
| ■ kWh, kVAh ou kVAh | 999.999,99 |
| ■ MWh, MVAh ou MVAh | 999.999,99 |
| ■ GWh, GVAh ou GVAh | 999.999,99 |

Unidade de Temperatura (aplicável apenas para dispositivos com medição de temperatura)

Por meio do parâmetro “*Unidades de Temperatura*”, o Usuário pode determinar como os valores medidos serão exibidos no HMI e na *Smart view*:

- ° Celsius
- ° Fahrenheit

Nível de corte

A fim de suprimir o barulho nos valores medidos próximos de zero, o usuário tem a opção de definir os níveis de corte. Por meio dos níveis de corte, quantidades de medição que estão próximas de zero serão exibidas como zero. Estes parâmetros não apresentam qualquer impacto sobre os valores registrados.

Corrente - Valores Medidos

Verfügbare Elemente:
[StW Sternp, StW Netz]

CT

Se o dispositivo não estiver equipado com um cartão de medição de voltagem, a primeira entrada de medição, no primeiro cartão de medição de corrente (entrada com o número menor) será usada como ângulo de referência («IL1«).

Sinais (estados de saída) do transformador de corrente

Sinal	Descrição
Seq. de fase errada	Sinal de que o dispositivo detectou uma sequência de fase (L1-L2-L3/L1-L3-L2), que é diferente daquela que tinha sido definida em [Configurações de campo/Configurações gerais] »Sequência de fase«.

Valores do transformador de corrente

Value	Descrição	Caminho do menu
IL1	Valor medido: Corrente de fase (fundamental)	[Operação /Valores medidos /Corrent]
IL2	Valor medido: Corrente de fase (fundamental)	[Operação /Valores medidos /Corrent]
IL3	Valor medido: Corrente de fase (fundamental)	[Operação /Valores medidos /Corrent]
med IG	Valor medido (medido): IG (fundamental)	[Operação /Valores medidos /Corrent]
Cálc IG	Valor medido (calculado): IG (fundamental)	[Operação /Valores medidos /Corrent]
I0	Valor medido (calculado): Corrente zero (fundamental)	[Operação /Valores medidos /Corrent]
I1	Valor medido (calculado): Corrente de sequência de fase positiva (fundamental)	[Operação /Valores medidos /Corrent]

<i>Value</i>	<i>Descrição</i>	<i>Caminho do menu</i>
I2	Valor medido (calculado): Corrente de carga desequilibrada (fundamental)	[Operação /Valores medidos /Corrent]
fi IL1	Valor medido (calculado): Ângulo de Fasor IL1 O vetor de fase de referência é necessário para calcular o ângulo.	[Operação /Valores medidos /Corrent]
fi IL2	Valor medido (calculado): Ângulo de Fasor IL2 O vetor de fase de referência é necessário para calcular o ângulo.	[Operação /Valores medidos /Corrent]
fi IL3	Valor medido (calculado): Ângulo de Fasor IL3 O vetor de fase de referência é necessário para calcular o ângulo.	[Operação /Valores medidos /Corrent]
fi IG med	Valor medido: Ângulo de Fasor IG meas O vetor de fase de referência é necessário para calcular o ângulo.	[Operação /Valores medidos /Corrent]
fi IG calc	Valor medido (calculado): Ângulo de Fasor IG calc O vetor de fase de referência é necessário para calcular o ângulo.	[Operação /Valores medidos /Corrent]
fi I0	Valor medido (calculado): Sistema de Sequência de Ângulo Zero O vetor de fase de referência é necessário para calcular o ângulo.	[Operação /Valores medidos /Corrent]
fi I1	Valor medido (calculado): Ângulo de Sistema de Sequência Positiva O vetor de fase de referência é necessário para calcular o ângulo.	[Operação /Valores medidos /Corrent]

<i>Value</i>	<i>Descrição</i>	<i>Caminho do menu</i>
fi I2	Valor medido (calculado): Ângulo de Sistema de Sequência Negativa O vetor de fase de referência é necessário para calcular o ângulo.	[Operação /Valores medidos /Corrent]
fi I2-fi I1	Valor medido (calculado): Ângulo de Sistema de Sequência Negativa - Valor medido (calculado): Ângulo de Sistema de Sequência Positiva	[Operação /Valores medidos /Corrent]
IL1 RMS	Valor medido: Corrente de fase (RMS)	[Operação /Valores medidos /Corrent RMS]
IL2 RMS	Valor medido: Corrente de fase (RMS)	[Operação /Valores medidos /Corrent RMS]
IL3 RMS	Valor medido: Corrente de fase (RMS)	[Operação /Valores medidos /Corrent RMS]
med IG RMS	Valor medido (medido): IG (RMS)	[Operação /Valores medidos /Corrent RMS]
Cálc IG RMS	Valor medido (calculado): IG (RMS)	[Operação /Valores medidos /Corrent RMS]
%IL1 THD	Valor medido (calculado): IL1 Distorção Harmônica Total	[Operação /Valores medidos /Corrent RMS]
%IL2 THD	Valor medido (calculado): IL2 Distorção Harmônica Total	[Operação /Valores medidos /Corrent RMS]
%IL3 THD	Valor medido (calculado): IL3 Distorção Harmônica Total	[Operação /Valores medidos /Corrent RMS]
IL1 THD	Valor medido (calculado): IL1 Corrente Harmônica Total	[Operação /Valores medidos /Corrent RMS]

Valores de Medição

<i>Value</i>	<i>Descrição</i>	<i>Caminho do menu</i>
IL2 THD	Valor medido (calculado): IL2 Corrente Harmônica Total	[Operação /Valores medidos /Corrent RMS]
IL3 THD	Valor medido (calculado): IL3 Corrente Harmônica Total	[Operação /Valores medidos /Corrent RMS]
%(I2/I1)	Valor medido (calculado): I2/I1, a sequência de fase será considerada automaticamente.	[Operação /Valores medidos /Corrent]

Estatísticas

Estatístic

No menu "*Operação/Estatísticas*" os valores mín., máx. e médio das quantidades medidas e calculadas podem ser encontrados.

Configuração dos valores mínimo e máximo

Será iniciado o cálculo dos valores mínimo e máximo:

- Quando um sinal de reinicialização é ativado (Mín/Máx)
- Quando o dispositivo é reiniciado
- Após a configuração

<i>Valores mínimo e máximo (valores/indicadores de pico)</i>		
	Intervalo de tempo para o cálculo dos valores mínimo e máximo	Сбор
<i>Opções de configuração</i> Onde configurar? Dentro do menu [Parâm./dispositivo Estatísticas\ Mín/Máx]	Os valores mínimo e máximo serão redefinidos com a extremidade ascendente do sinal de reinicialização correspondente.	Res mín. Res máx. (por exemplo, através de entradas digitais). Estes sinais redefinirão os indicadores de valor mínimo e máximo.
<i>Exibição de valores mínimos</i>	Onde? Dentro do menu [Operação\Estatísticas\Mín]	
<i>Exibição de valores máximos</i>	Onde? Dentro do menu [Operação\Estatísticas\Máx]	

Configuração do cálculo do valor médio

Configuração do cálculo do valor médio* com base em corrente

*=A disponibilidade depende do código do dispositivo solicitado.

Valores médios e valores de pico com base no valor de corrente			
	Período de tempo para o cálculo dos valores médios e de pico	Opções de inicialização	Redefinição dos valores médios e de pico
Opções de configuração Onde configurar? Em [Parâm./dispositivo\ Estatísticas\ Demanda\ Demanda de corrente]	oscilante: (oscilação: cálculo da média com base no período de oscilação) fixa: (fixa: O cálculo da média é redefinido no final do período, ou seja, com o próximo período inicial)	duração: (período fixo ou oscilante) Fç. de Inicialização: (Os valores médios são calculados com base no período de tempo entre duas extremidades ascendentes deste sinal)	Fç. Res (por exemplo, através da entrada digital, a fim de redefinir os valores médios com antecedência (antes da próxima extremidade ascendente do sinal de inicialização). Isso aplica-se apenas à opção "Fç Inicialização".
Opção de disparo (comando) para limitar a demanda média de corrente: Sim	Consulte o capítulo "Alarmes do sistema"		
Veja os valores médios e os valores de pico	Onde? Dentro do menu [Operação\Estatísticas\Demanda]		

Configuração do cálculo do valor médio* com base na tensão

*=A disponibilidade depende do código do dispositivo solicitado.





Valores médios com base na tensão			
	Período de tempo para o cálculo dos valores médios	Opções de inicialização	Redefinição dos valores médios e de pico
Opções de configuração Onde configurar? Em [Parâm./dispositivo\ Estatísticas\ Umit]	oscilante: (oscilação: cálculo da média com base no período de oscilação) fixa: (fixa: O cálculo da média é redefinido no final do período, ou seja, com o próximo período inicial)	duração: (período fixo ou oscilante) Fç. de Inicialização: (Os valores médios são calculados com base no período de tempo entre duas extremidades ascendentes deste sinal)	Fç. Res (por exemplo, através da entrada digital, a fim de redefinir os valores médios com antecedência (antes da próxima extremidade ascendente do sinal de inicialização). Isso aplica-se apenas à opção "Fç Inicialização".
Visualizar valores médios	Onde? Dentro do menu [Operação\Estatísticas\Vavg]		

Configuração do cálculo do valor médio* com base na energia elétrica



*=A disponibilidade depende do código do dispositivo solicitado.





	<i>Valores médios com base na energia elétrica (demanda) e valores de pico</i>		
	Período de tempo para o cálculo dos valores médios e de pico	Opções de inicialização	Redefinição dos valores médios e de pico
<p><i>Opções de configuração</i></p> <p>Onde configurar? Em [Parâm./dispositivo\ Estatísticas\ Bezugsmanagm\ Demanda de energia]</p>	<p>oscilante: (oscilação: cálculo da média com base no período de oscilação)</p> <p>fixa: (fixa: O cálculo da média é redefinido no final do período, ou seja, com o próximo período inicial)</p>	<p>duração: (período fixo ou oscilante)</p> <p>Fç. de Inicialização: (Os valores médios são calculados com base no período de tempo entre duas extremidades ascendentes deste sinal)</p>	<p>Fç. Res</p> <p>(por exemplo, através da entrada digital, a fim de redefinir os valores médios com antecedência (antes da próxima extremidade ascendente do sinal de inicialização). Isso aplica-se apenas à opção "Fç Inicialização".</p>
<p><i>Opção de disparo (comando) para limitar a demanda média de energia: Sim</i></p>	<p>Consulte o capítulo "Alarmes do sistema"</p>		
<p><i>Veja os valores médios e os valores de pico</i></p>	<p>Onde? Dentro do menu [Operação\Estatísticas\Demanda]</p>		

Comandos Diretos

<i>Parameter</i>	<i>Descrição</i>	<i>Definindo a amplitude</i>	<i>Padrão</i>	<i>Caminho do menu</i>
RedFç Td 	Reinicialização de todos os valores de Estatística (Demanda de Corrente, Demanda de Energia, Mín, Máx)	inativo, ativo	inativo	[Operação / Redefinir/Confir m /Redef]
RedFç I Demand 	Reinicialização de Estatísticas - Corrente de Demanda (média, média máxima)	inativo, ativo	inativo	[Operação / Redefinir/Confir m /Redef]
RedFç Mín 	Reinicialização de todos os valores mínimos	inativo, ativo	inativo	[Operação / Redefinir/Confir m /Redef]
RedFç Máx 	Reinicialização de todos os valores máximos	inativo, ativo	inativo	[Operação / Redefinir/Confir m /Redef]

Parâmetros de Proteção Global do Módulo Estatístico

<i>Parameter</i>	<i>Descrição</i>	<i>Definindo a amplitude</i>	<i>Padrão</i>	<i>Caminho do menu</i>
RedFç Máx 	Reinicialização de todos os valores máximos	1..n, Lista Atribuiç	.-	[Parâ Dispos /Estatístic /Mín / Máx]
RedFç Mín 	Reinicialização de todos os valores mínimos	1..n, Lista Atribuiç	.-	[Parâ Dispos /Estatístic /Mín / Máx]
Inici Demanda I via: 	Iniciar demanda de Corrente por:	Duração, FçInici	Duração	[Parâ Dispos /Estatístic /Demand /Demand Corrent]

<i>Parameter</i>	<i>Descrição</i>	<i>Definindo a amplitude</i>	<i>Padrão</i>	<i>Caminho do menu</i>
Fç Inici Demanda I 	Início do cálculo, se o sinal atribuído se tornar verdadeiro. Dispon apenas se: Inici Demanda I via: = FçInici	1..n, Lista Atribuiç	.-	[Parâ Dispos /Estatístic /Demand /Demand Corrent]
RedFç I Demand 	Reinicialização de Estatísticas - Corrente de Demanda (média, média máxima)	1..n, Lista Atribuiç	.-	[Parâ Dispos /Estatístic /Demand /Demand Corrent]
Duração Demanda I 	Hora do registro Dispon apenas se: Inici Demanda I via: = Duração	2 s, 5 s, 10 s, 15 s, 30 s, 1 mín, 5 mín, 10 mín, 15 mín, 30 mín, 1 h, 2 h, 6 h, 12 h, 1 d, 2 d, 5 d, 7 d, 10 d, 30 d	15 s	[Parâ Dispos /Estatístic /Demand /Demand Corrent]
Janela Demanda I 	Configuração janela	desliz, fixa	desliz	[Parâ Dispos /Estatístic /Demand /Demand Corrent]

Estados das Entradas do Módulo Estatístico

<i>Name</i>	<i>Descrição</i>	<i>Atribuição por</i>
FçInic 2-I	Estado entrada módulo: Início da Estatística 2	[Parâ Dispos /Estatístic /Demand /Demand Corrent]
ResFç Vavg-I	Estado entrada módulo: Reinicialização de estatísticas	[]
RedFç I Demand-I	Estado entrada módulo: Reinicialização de Estatísticas - Corrente de Demanda (média, média máxima)	[Parâ Dispos /Estatístic /Demand /Demand Corrent]
RedFç P Demand-I	Estado entrada módulo: Reinicialização de Estatísticas - Demanda de Energia (média, média máxima)	[]
RedFç Máx-I	Estado entrada módulo: Reinicialização de todos os valores máximos	[Parâ Dispos /Estatístic /Mín / Máx]
RedFç Mín-I	Estado entrada módulo: Reinicialização de todos os valores mínimos	[Parâ Dispos /Estatístic /Mín / Máx]

Sinais do Módulo de Estatísticas

<i>Sinal</i>	<i>Descrição</i>
RedFç Td	Sinal: Reinicialização de todos os valores de Estatística (Demanda de Corrente, Demanda de Energia, Mín, Máx)
RedFç I Demand	Sinal: Reinicialização de Estatísticas - Corrente de Demanda (média, média máxima)
RedFç Máx	Sinal: Reinicialização de todos os valores máximos
RedFç Mín	Sinal: Reinicialização de todos os valores mínimos

Contadores do Módulo Estatística

<i>Value</i>	<i>Descrição</i>	<i>Caminho do menu</i>
Red Cr I Demand	Número de reinicializações desde o último reinício. O carimbo de hora mostra a data e a hora da última reinicialização.	[Operação /Estatístic /Demand /Demand Corrent]
Red Cr Valor Mín	Número de reinicializações desde o último reinício. O carimbo de hora mostra a data e a hora da última reinicialização.	[Operação /Estatístic /Mín /Corrent]
Red Cr Valor Máx	Número de reinicializações desde o último reinício. O carimbo de hora mostra a data e a hora da última reinicialização.	[Operação /Estatístic /Máx /URTD]

Corrente - Valores Estatísticos

<i>Value</i>	<i>Descrição</i>	<i>Caminho do menu</i>
I1 máx	Valor máximo de corrente de sequência de fase positiva (fundamental)	[Operação /Estatístic /Máx /Corrent]
I1 mín	Valor mínimo de corrente de sequência de fase positiva (fundamental)	[Operação /Estatístic /Mín /Corrent]
I2 máx	Corrente de sequência negativa de valor máximo (fundamental)	[Operação /Estatístic /Máx /Corrent]
I2 mín	Valor mínimo de corrente de carga desequilibrada (fundamental)	[Operação /Estatístic /Mín /Corrent]
IL1 máx RMS	IL1 valor máximo (RMS)	[Operação /Estatístic /Máx /Corrent]
IL1 méd RMS	IL1 valor médio (RMS)	[Operação /Estatístic /Demand /Demand Corrent]
IL1 mín RMS	IL1 valor mínimo (RMS)	[Operação /Estatístic /Mín /Corrent]
IL2 máx RMS	IL2 valor máximo (RMS)	[Operação /Estatístic /Máx /Corrent]
IL2 méd RMS	IL2 valor médio (RMS)	[Operação /Estatístic /Demand /Demand Corrent]

<i>Value</i>	<i>Descrição</i>	<i>Caminho do menu</i>
IL2 mín RMS	IL2 valor mínimo (RMS)	[Operação /Estatístic /Mín /Corrent]
IL3 máx RMS	IL3 valor máximo (RMS)	[Operação /Estatístic /Máx /Corrent]
IL3 méd RMS	IL3 valor médio (RMS)	[Operação /Estatístic /Demand /Demand Corrent]
IL3 mín RMS	IL3 valor mínimo (RMS)	[Operação /Estatístic /Mín /Corrent]
med máx IG RMS	Valor medido: Valor máximo de IG (RMS)	[Operação /Estatístic /Máx /Corrent]
Med mín IG RMS	Valor medido: Valor mínimo de IG (RMS)	[Operação /Estatístic /Mín /Corrent]
Máx cálc IG RMS	Valor Medido (calculado): valor máximo de IG (RMS)	[Operação /Estatístic /Máx /Corrent]
Mín cálc IG RMS	Valor Medido (calculado): valor mínimo de IG (RMS)	[Operação /Estatístic /Mín /Corrent]
%(I2/I1) máx	Valor medido (calculado): Valor máximo I2/I1, a sequência de fase será considerada automaticamente	[Operação /Estatístic /Máx /Corrent]

<i>Value</i>	<i>Descrição</i>	<i>Caminho do menu</i>
%(I2/I1) mín	Valor medido (calculado): Valor mínimo I2/I1, a sequência de fase será considerada automaticamente	[Operação /Estatístic /Mín /Corrent]
IL1 Demand Pico	Valor de Pico IL1, valor de RMS	[Operação /Estatístic /Demand /Demand Corrent]
IL2 Demand Pico	Valor de Pico IL2, valor de RMS	[Operação /Estatístic /Demand /Demand Corrent]
IL3 Demand pico	Valor de Pico IL3, valor de RMS	[Operação /Estatístic /Demand /Demand Corrent]

Alarm Sistema

Elementos disponíveis:

[Alarme Sistema](#)

NOTA

Por favor, observe que a Proteção de Energia e (Ativa/Reativa/Aparente) Demanda de Energia (Ativa/Reativa/Aparente) só estão disponíveis nos Dispositivos de Proteção que oferecem medição de corrente e de voltagem.

No menu Alarmes do Sistema [SysA] o usuário pode configurar:

- Configurações Gerais (ativar/desativar o Gerenciador de Demanda, designar um sinal opcional que irá bloquear o Gerenciador de Demanda);
- Proteção de energia (valores de pico);
- Gerenciador de Demanda (Energia e Corrente); e
- Proteção THD.

Note que todos os limites devem ser configurados com valores primários.

Gerenciador de Demanda

Demanda é a média da corrente do sistema ou energia durante um intervalo de tempo (janela). Gerenciamento de demanda suporta que o usuário mantenha a demanda de energia abaixo de um valor alvo por contrato (com um fornecedor de energia). Se o valor alvo contratual é excedido, cargas extras devem ser pagas ao fornecedor de energia.

Portanto, gerenciamento de demanda ajuda o usuário a detectar e evitar cargas médias de pico que são levada em consideração na cobrança. Para reduzir a demanda de carga em relação à taxa de demanda, cargas picos, se possível, devem ser diversificadas. Isso significa que, se possível, deve-se evitar grandes cargas ao mesmo tempo. Para ajudar o usuário a analisar a demanda, gerenciamento de demanda deve informar o usuário por um alarme. O usuário também utiliza alarmes de demanda e designa-os em relés para realizar eliminação de carga de desempenho (onde aplicável).

Gerenciamento de demanda engloba:

- Demanda de Energia
 - Demanda Watt (Energia Ativa);
 - Demanda VAr (Energia Reativa);
 - Demanda VA (Energia Aparente); e
- Demanda de Corrente

Configurando a Demanda

Configurar a demanda é um processo de duas etapas. Proceda como a seguir.

Passo 1 Configure as configurações gerais no menu [Para. do Dispositivo/Estatística/Demanda]:

- Estabeleça a fonte de ativação para »*Duração*«.
- Selecione uma base tempo para a »*janela*«.
- Determine se a janela é »*fixa*« ou »*deslizante*«.
- Se aplicável, designe um sinal de reinicialização.

O intervalo de tempo (janela) pode ser configurado em fixo ou deslizante.

Exemplo de uma janela fixa: Se o intervalo é configurado para 15 minutos, o dispositivo de proteção circula a corrente ou energia média pelos últimos 15 minutos e atualiza o valor a cada 15 minutos.

Exemplo de uma janela deslizante: Se janela deslizante é selecionada e o intervalo é configurado para 15 minutos, o dispositivo de proteção calcula e atualiza a corrente ou energia média continuamente pelos últimos 15 minutos (a medição mais nova substitui a medição antiga continuamente).

Configuração janela = desliz

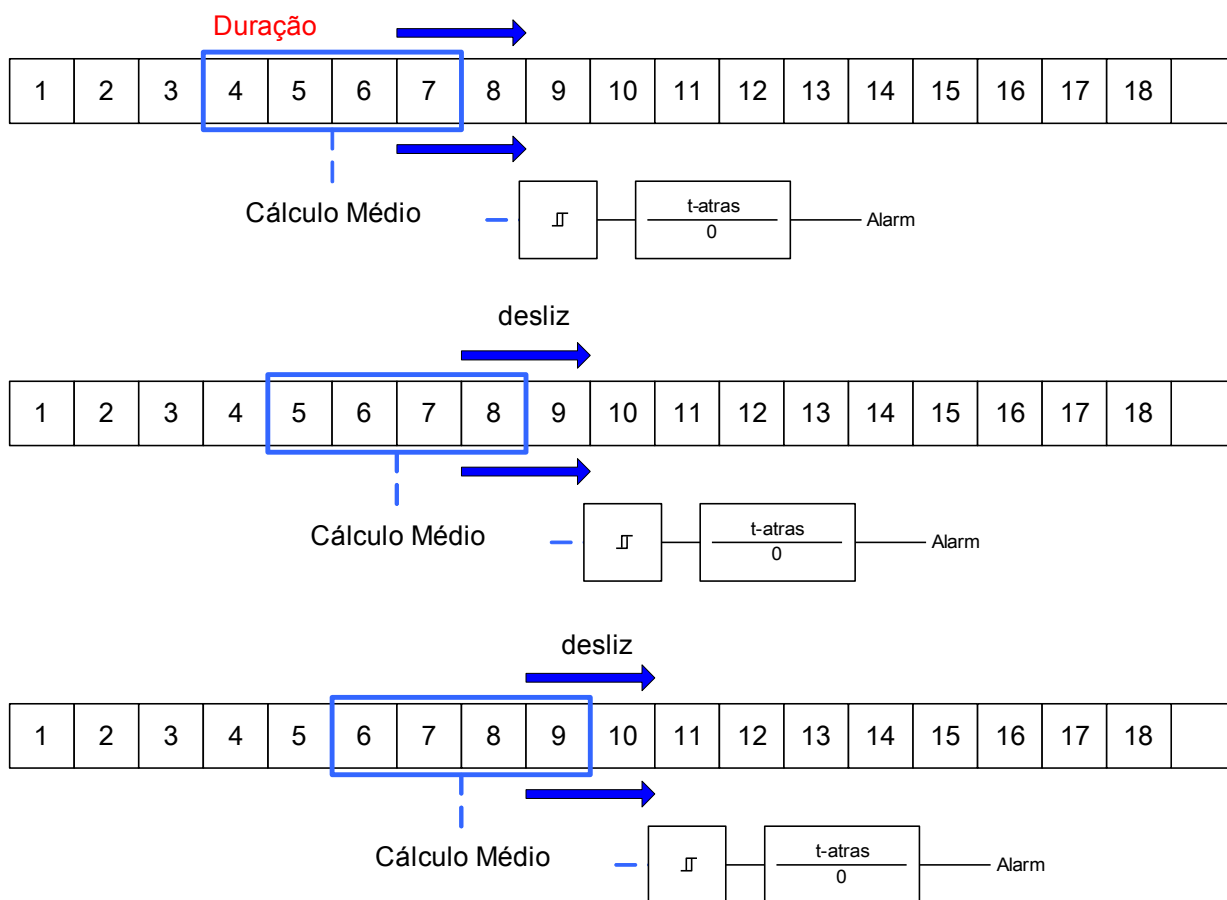

Configuração janela = fixa

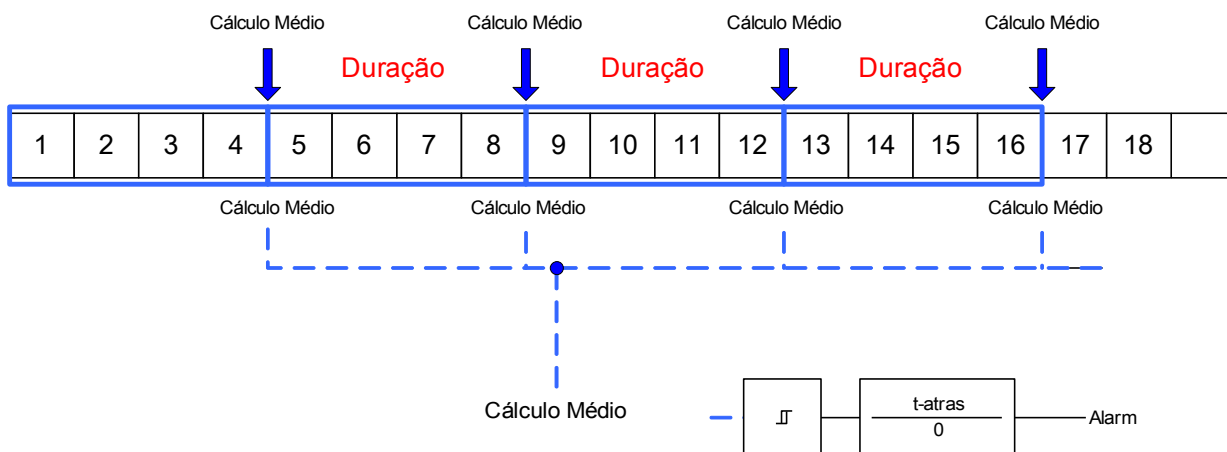

Passo 2:

- Além disso, configurações específicas de Demanda devem ser configurada no menu [SysA/Demanda].
- Determine se a demanda deve gerar um alarme ou se deve funcionar em modo silencioso. (Alarme ativo/inativo).
- Determine o limite.
- Onde aplicável, determine um tempo de atraso para o alarme.

Valores de Pico

O dispositivo de proteção também salva os valores pico de demanda para corrente e energia. As quantidades representam o maior valor de demanda desde que os valores de demanda foram reinicializados pela última vez. Demandas de pico para corrente e energia do sistema são marcadas com data e tempo.

No menu [Operação/Estatísticas], os valores atuais de Demanda e Pico podem ser vistos.

Configurando a Supervisão de Valor de Pico

A supervisão para valores de pico pode ser configurada no menu [SysA/Energia] para monitoramento.

- Energia Ativa (Watt),
- Energia Reativa (VAr)
- Energia Aparente (VA)

Configurações específicas devem ser definidas no menu [SysA/Energia]

- Determine se a supervisão de valor de pico deve gerar um alarme ou se deve funcionar em modo silencioso. (Alarme ativo/inativo).
- Determine o limite.
- Onde aplicável, determine um tempo de atraso para o alarme.

Valores Mín. e Máx.

No menu [Operação/Estatísticas] os valores mínimo e máximo podem ser vistos.

Valores mínimos desde a última reinicialização: Os valores mínimos são continuamente comparados ao último valor mínimo para aquele valor de medição. Se o novo valor é menos do que o último mínimo, o valor é atualizado. No menu [Para. do Dispositivo/Estatísticas/"Min / Max"] , um sinal de reinicialização pode ser designado.

Valores máximos desde a última reinicialização: Os valores máximo são continuamente comparados ao último valor máximo para aquele valor de medição. Se o novo valor é maior do que o último valor máximo, o valor é atualizado. No menu [Para. do Dispositivo/Estatísticas/"Min / Max"] , um sinal de reinicialização pode ser designado.

Proteção THD.

Para supervisionar qualidade de energia, o dispositivo de proteção pode monitorar a voltagem (fase a fase) e THDs atuais.

No menu [SysA/THD]:

- Determine se um alarme deve ser emitido ou não (Alarme ativo/inativo);
- Determine o limite; e
- Onde aplicável, determine um tempo de atraso para o alarme.

Parâmetros de Planejamento do Dispositivos para Gerenciamento de Dispositivo

<i>Parameter</i>	<i>Descrição</i>	<i>Opções</i>	<i>Padrão</i>	<i>Caminho do menu</i>
Modo 	Modo	não use, uso	não use	[Planej disposit]

Sinais do Gerenciamento de Dispositivo (Estado das Saídas)

<i>Sinal</i>	<i>Descrição</i>
ativo	Sinal: ativo
ExBlo	Sinal: Bloqueio Externo
Alarm Demand Corrent	Sinal: Alarme de corrente de demanda média
Alarm I THD	Sinal: Alarme de Corrente de Distorção Harmônica Total
Desa Demand Corrent	Sinal: Desarme de corrente de demanda média
Desa I THD	Sinal: Desarme de Corrente de Distorção Harmônica Total

Parâmetro de Proteção Global do Gerenciamento de Demanda

<i>Parameter</i>	<i>Descrição</i>	<i>Definindo a amplitude</i>	<i>Padrão</i>	<i>Caminho do menu</i>
Função 	Ativação ou desativação permanente do módulo/estágio.	inativo, ativo	inativo	[Alarme Sistema /Configurações gerais]

<i>Parameter</i>	<i>Descrição</i>	<i>Definindo a amplitude</i>	<i>Padrão</i>	<i>Caminho do menu</i>
ExBlo Fc 	Ativar (permitir) ou desativar (proibir) o bloqueio do módulo/estágio. Esse parâmetro é eficiente somente se um sinal for atribuído ao parâmetro de proteção global correspondente. Se o sinal se tornar verdadeiro, esses módulos/estágios são bloqueados e depois parametrizados "ExBlo Fc=active".	1..n, Lista Atribuiç	.-	[Alarme Sistema /Configurações gerais]
Alarm 	Limite	inativo, ativo	inativo	[Alarme Sistema /Demand /Demand Corrent]
Limite 	Limite (a ser inserido como valor primário)	10 - 500000A	500A	[Alarme Sistema /Demand /Demand Corrent]
t-atras 	Retardo de Desarme	0 - 60mín	0mín	[Alarme Sistema /Demand /Demand Corrent]
Alarm 	Limite	inativo, ativo	inativo	[Alarme Sistema /THD /I THD]
Limite 	Limite (a ser inserido como valor primário)	1 - 500000A	500A	[Alarme Sistema /THD /I THD]
t-atras 	Retardo de Desarme	0 - 3600s	0s	[Alarme Sistema /THD /I THD]

Estados das Entradas do Gerenciamento de Demanda

<i>Name</i>	<i>Descrição</i>	<i>Atribuição por</i>
ExBlo-I	Estado de entrada do módulo: Bloqueio externo	[Alarme Sistema /Configurações gerais]

Reconhecimento

Reconhecimento coletivo dos sinais presentes:

Reconhecimento Coletivo					
	<i>LEDs</i>	<i>Relés de Saída Binária</i>	<i>SCADA</i>	<i>Pendente Comando de Mudança de Corrente</i>	<i>LEDs+ Relés de Saída Binária+ SCADA+ Pendente Comando de Mudança de Corrente</i>
<p>Via Smart view ou no painel tudo... pode ser reconhecido.</p> <p>No painel, o menu [Operação\Reconhecer] pode ser acessado diretamente através da tecla »C«</p>	<p>Todos os LEDs de uma vez:</p> <p>Onde? [Operação / Reconhecer]</p>	<p>Todos os Relés de saída Binária de uma só vez:</p> <p>Onde? [Operação / Reconhecer]</p>	<p>Todos os sinais SCADA de uma só vez:</p> <p>Onde? [Operação / Reconhecer]</p>	<p>Todos os comando de mudança de corrente pendentes de uma só vez:</p> <p>Onde? [Operação / Reconhecer]</p>	<p>Tudo de uma vez:</p> <p>Onde? [Operação / Reconhecer]</p>
<p>Reconhecimento externo*:</p> <p>Por meio de um sinal da lista de atribuição (e.g. uma Entrada digital) tudo... pode ser observado.</p>	<p>Todos os LEDs de uma vez:</p> <p>Onde? Dentro do menu [Parâm do Dispositivo/Reconhecer]</p>	<p>Todos os Relés de saída Binária de uma só vez:</p> <p>Onde? Dentro do menu [Parâm do Dispositivo/Reconhecer]</p>	<p>Todos os sinais SCADA de uma só vez:</p> <p>Onde? Dentro do menu [Parâm do Dispositivo/Reconhecer]</p>	<p>Todos os comando de mudança de corrente pendentes de uma só vez:</p> <p>Onde? Dentro do menu [Parâm do Dispositivo/Reconhecer]</p>	
<p>Reconhecimento automático:</p> <p>Através de um novo alarme a partir de qualquer função de proteção</p>	<p>Todos os LEDs de uma só vez, automaticamente, no caso de um alarme de proteção.</p>				

*O reconhecimento externo pode ser desabilitado, se o parâmetro »*Rec Ext*« for definido como »*inativo*« dentro do menu [Parâm do Dispositivo/Reconhecer]. Isso bloqueia também o reconhecimento através da comunicação (ex. Modbus).

** Se o reconhecimento automático estiver ativo, todos os LEDs serão reconhecidos com um alarme de proteção. O reconhecimento automático deve ser ativado pela configuração:

[Parâm. do Dispositivo/LEDs/Grupo A de LEDs/LED 1...n] »*Travado*« = “ativo, rec. por alarme”

Opções para reconhecimentos individuais de sinais presentes:

<i>Reconhecimento Individual</i>			
	<i>LEDs</i>	<i>Relés de Saída Binária</i>	<i>Pendente Comando de Mudança de Corrente</i>
Por meio de um sinal da lista de atribuição (e.g. uma Entrada digital) <i>tudo...</i> pode ser observado.	<p>LED Único:</p> <p>Onde? No menu de configuração deste LED único.</p>	<p>Relé de Saída Binária:</p> <p>Onde? No menu de configuração deste relé de saída binário único.</p>	<p>Pendente Comando de Mudança de Corrente</p> <p>Onde? No módulo <u>Controle de disparo</u></p>

NOTA

Enquanto você estiver no modo de configuração de parâmetro, você não pode reconhecer.

NOTA

Em caso de falha durante a configuração de parâmetros através do painel de operações, você deverá primeiro sair do modo de parâmetros, pressionando o botão "C" ou "OK" antes que você possa acessar o menu "Reconhecimentos" através do botão.

Reconhecimento Manual

É possível reconhecer LEDs, SCADA, relés de saída binária e /ou um comando pendente de disparo, pressionando a tecla »C« no painel.

Existem dois princípios disponíveis sobre como a tecla »C« deve reagir quando está sendo pressionada:

- **(1.) Com a etapa de seleção intermediária:** Depois de pressionada a tecla »C«, você seleciona os itens a serem reconhecidos (LEDs, SCADA, relés de saída binária, comando de disparo ou todos esses) através das teclas de função. Depois disso, você pressiona a tecla de função com o »símbolo-chave-inglesa«.
- **(2.) Reconhecimento imediato:** Depois da configuração de quais itens devem ser atribuídos ao comando »Rec através da tecla »C«, esses são reconhecidos simplesmente pressionando a tecla »C« (durante cerca de 1 segundo).

A configuração de parâmetros [Parâm do Dispositivo/Reconhecer] »Rec através da tecla »C« decide sobre qual dos princípios acima descritos deve ficar disponível quando é pressionada a tecla »C«:

- "Nada" – O pressionamento da tecla »C« funciona conforme descrito com "princípio (1.)", ou seja, você seleciona explicitamente os itens a serem reconhecidos.
- "Rec LEDs" – O pressionamento da tecla »C« (durante, aproximadamente, 1 segundo) reconhece todos os LEDs imediatamente (apenas a senha será solicitada; veja abaixo).
- "Rec LEDs, relés" – O pressionamento da tecla »C« (durante, aproximadamente, 1 segundo) reconhece todos os LEDs e todos os relés de saída binária imediatamente (apenas a senha será solicitada; veja abaixo).
- "Rec tudo" – O pressionamento da tecla »C« (durante, aproximadamente, 1 segundo) reconhece todos os itens mencionados (acima) imediatamente (apenas a senha será solicitada; veja abaixo).

Os três tipos de reconhecimentos imediatos, de acordo com o "princípio (2.)", podem ser reconhecidos a partir do fato de que sempre incluem um teste de LED, ou seja, todos os LEDs piscam na cor vermelha durante um segundo, depois, piscam na cor verde durante um segundo.

NOTA

Independente do tipo de reconhecimento que você tiver definido, observe que você será solicitado a digitar a senha.

Se houver a necessidade de poder reconhecer sem digitar nenhuma senha, defina uma senha vazia para o nível »Prot-Lv1«.

Para obter informações gerais sobre as senhas e as considerações relacionadas à segurança, consulte o capítulo „Segurança“.

Reconhecimentos Externos

No menu [Parâmetro do dispositivo\Reconhecimento Ext] você pode atribuir um sinal (por exemplo, o estado de uma entrada digital) a partir da lista de atribuição que:

- reconhece todos os LEDs (reconhecíveis) de uma só vez;
- reconhece todas as saídas binárias (reconhecíveis) de uma só vez;
- reconhece todos os sinais SCADA (reconhecíveis) de uma só vez.

Con LED		<i>Ex. Confirmação.Con LED</i>
1..n, Lista Atribuiç	_____	
Con BO		<i>Ex. Confirmação.Con BO</i>
1..n, Lista Atribuiç	_____	
Con Scada		<i>Ex. Confirmação.Con Scada</i>
1..n, Lista Atribuiç	_____	

Reinicializações Manuais

No menu »*Operação/Redefinir*« você pode:



- redefinir contadores,
- excluir registros (e.g. registros de distúrbios) e
- redefinir objetos especiais (como estatísticas, réplicas termais...)

NOTA

A descrição dos comandos de redefinição podem ser encontradas nos módulos correspondentes.

Exibição de Status

Na exibição de status do menu »Operação«, o estado apresentado de todos os sinais pode ser visto. Isto significa que o Usuário está apto a ver se os sinais individuais estão ativos ou inativos no momento. O Usuário pode ver todos os sinais organizados por elementos/módulos de proteção.

<i>O estado da entrada/sinal de módulo é...</i>	<i>exibido no painel como...</i>
falso/»0«	
verdadeiro / »1«	





Painel de Operação (HMI)

HMI

Parâmetros Especiais do Painel





Este menu »Parâmetro do Dispositivo/HMI« é usado para definir o contraste da tela, o tempo máximo admissível de edição e o idioma do menu (depois de sua expiração, todas as mudanças de parâmetro não salvas serão rejeitadas).

Comandos Diretos do Painel

<i>Parameter</i>	<i>Descrição</i>	<i>Definindo a amplitude</i>	<i>Padrão</i>	<i>Caminho do menu</i>
Contrast 	Contraste	0 - 100%	50%	[Parâ Dispos /HMI]
Redef Opções 	Se a tecla »C« é pressionada enquanto o dispositivo está executando uma reinicialização a frio, aparece na tela uma caixa de diálogo geral de reinicialização. Selecione as opções que devem estar disponíveis com esta caixa de diálogo.	Fact.def., "PWrst", Apenas "Fact.defaults", Reinicialização desativ.	Fact.def., "PWrst"	[Parâ Dispos /Segurança /Diversos]
Smart view através de USB 	Ativar (permitir) ou desativar (proibir) o acesso do Smart view através da interface USB.	inativo, ativo	ativo	[Parâ Dispos /Segurança /Comunicação]
Smart view através de Eth 	Ativar (permitir) ou desativar (proibir) o acesso do Smart view através da interface Ethernet.	inativo, ativo	ativo	[Parâ Dispos /Segurança /Comunicação]

Parâmetros de Proteção Global do Painel

Painel de Operação (HMI)

<i>Parameter</i>	<i>Descrição</i>	<i>Definindo a amplitude</i>	<i>Padrão</i>	<i>Caminho do menu</i>
Editar/acessar t-max 	Se nenhuma outra tecla for pressionada no painel, após a expiração desse tempo, todos os parâmetros em cache (alterados) serão cancelados. O acesso ao dispositivo será bloqueado, recaindo no nível Lv0 Somente leitura.	20 - 3600s	180s	[Parâ Dispos /Segurança /Diversos]
Tela desligada 	A luz de fundo da tela será desligada quando esta contagem de tempo tiver expirado.	20 - 3600s	180s	[Parâ Dispos /HMI]
Idioma Menu 	Seleção do idioma	Inglês, Alemão, Russo, Polonês, Francês, Português, Espanhol, Romeno	Inglês	[Parâ Dispos /HMI]
Exibir nº de disposit. ANSI. 	Exibir números do dispositivo com ANSI	inativo, ativo	ativo	[Parâ Dispos /HMI]

Registadores

Gravador de Perturbação

Elementos disponíveis:

Reg Distúrb

- Os registos de perturbação podem ser baixados (gravados) por meio do software de avaliação e definição de parâmetros *Smart view*.
- Os registos de perturbação podem ser visualizados e analisados no *Visualizador de dados* (que será instalado com o *Smart view*).
- Os registos de perturbação podem ser convertidos para o formato de arquivo COMTRADE por meio dos *visualizadores de dados*.

O gravador de perturbação funciona com 32 amostras por ciclo. O gravador de perturbação pode ser iniciado por qualquer um dos oito eventos de inicialização (seleção a partir da lista de atribuição /lógica OR). O registro de perturbação contém os valores de medição, inclusive o tempo de pre-ativação. Por meio do *Smart view/Visualizador de dados* (opcional), as curvas oscilográficas dos canais analógicos (corrente, tensão) e canais digitais/vestígios podem ser exibidos e avaliados de forma gráfica. O gravador de perturbação tem uma capacidade de armazenamento de 120 s. O gravador de perturbação é capaz de gravar até 15 s (ajustável) por registro. A quantidade de registos depende do tamanho de cada registro.

O gravador de perturbação pode ser configurado no menu »*Parâmetros do Dispositivo/Gravador/Grav. Perturbação*«.

Determine o tempo máximo de gravação para registrar um evento de perturbação. Isso pode ser definido através do parâmetro »*Tamanho máximo do arquivo*«, o valor máximo é 15 s (incluindo o tempo de pré-disparo e pós-disparo). Os tempos de pré-disparo e pós-disparo do gravador de perturbação são definidos (através dos parâmetros »*Tempo de pré-disparo*« e »*Tempo de pós-disparo*«) no percentual do valor do »*Tamanho máx. do arquivo*«.

Para acionar o gravador de perturbação, até 8 sinais podem ser selecionados a partir da »lista de atribuição«. Os eventos de disparo são vinculados por OR. Se já foi gravado um registro de perturbação, um novo registro não poderá ser acionado até que todos os sinais de disparo que acionaram o registro de perturbação anterior tenham desaparecido.

NOTA

Se t_T é a duração do sinal de disparo e t_{Max} = »*Tamanho máx. do arquivo*«, $t_{Pre} = ($ »*Tempo de pré-disparo*« $\cdot t_{Max})$, $t_{Post} = ($ »*Tempo de pós-disparo*« $\cdot t_{max})$, então, as durações resultantes serão conforme abaixo:

- O temporizador do pré-disparo real sempre é igual a t_{Pre}
- O evento de distúrbio é gravado durante o tempo t_{Ev} , que corresponde a:

$$t_{Ev} = \min(t_T, (t_{Max} - t_{Pre}))$$
- O temporizador do pós-disparo real t_{Rest} é:

$$t_{Rest} = \min(t_{Post}, (t_{Max} - t_{Pre} - t_{Ev}))$$

Obviamente, pode acontecer que – dependendo da duração real do sinal de disparo e da configuração t_{Pre} – que $t_{Ev} < t_T$, ou seja, que o evento de perturbação não seja gravado completamente. A única maneira de reduzir esse risco (além de definir um valor menor para t_{Pre}) é configurar um valor maior para t_{Max} . Isso, contudo, tem por consequência que um menor número de eventos podem ser mantidos na memória.

Da mesma forma, pode acontecer de não sobrar nenhum tempo de pós-disparo (ou seja, $t_{Rest} = 0$). Observe que a gravação sempre é interrompida depois de transcorrido o tempo definido t_{Max} = *»Tamanho máx. do arquivo«*.

Além disso, decida sobre o comportamento do gravador de perturbação, caso a capacidade de armazenamento de dados já tenha sido consumida: Você deseja que ele substitua automaticamente as gravações mais antigas (*»Autossustituição«* = "ativa") ou deseja que ele pare de fazer quaisquer outras gravações (*»Autossustituição«* = "inativa") até que a memória tenha sido limpa manualmente.

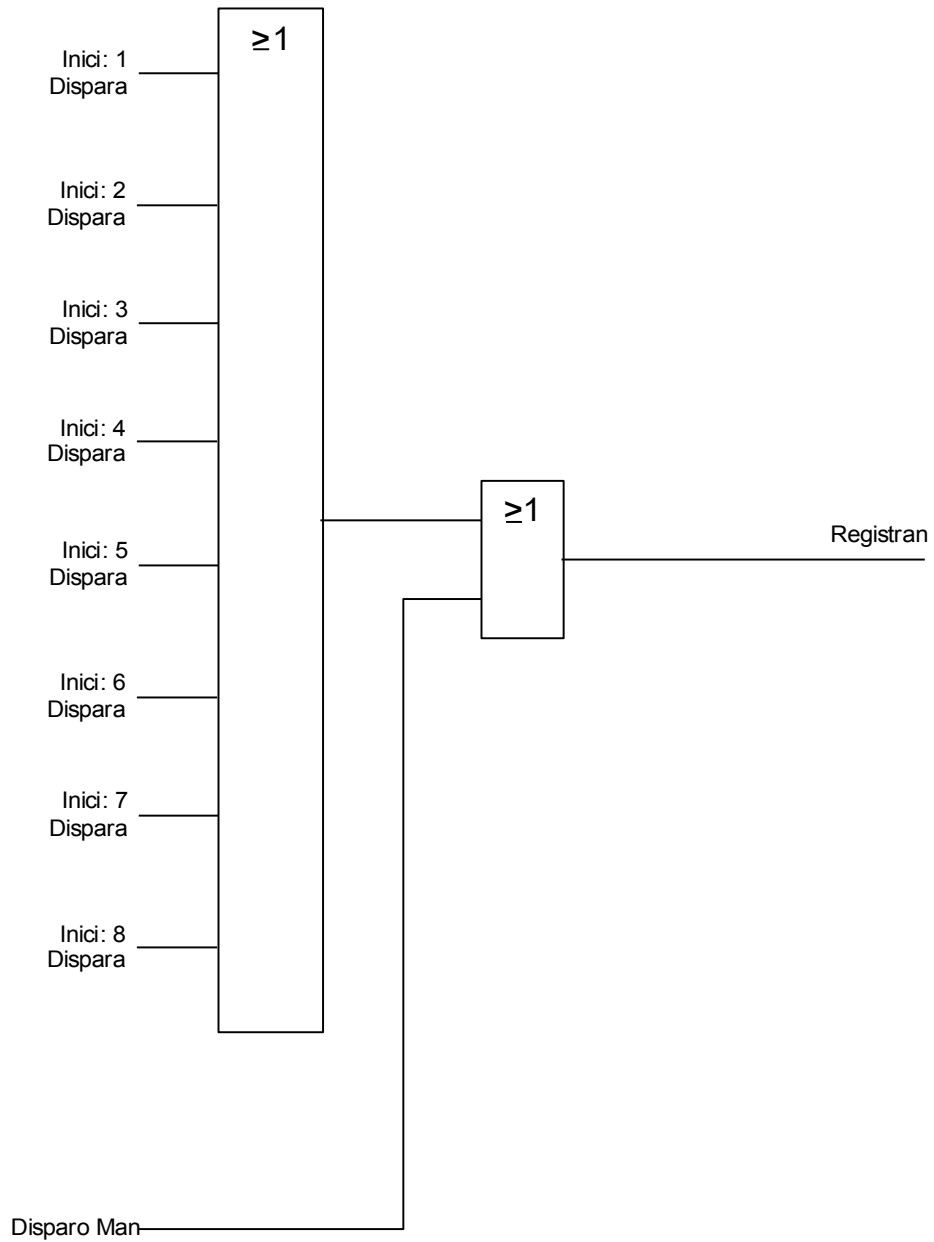

Exemplo de Gráfico de Prazo do Gravador de Perturbação I

- Inici 1 = Prot.Desca
- Inici 2 = -.-
- Inici 3 = -.-
- Inici 4 = -.-
- Inici 5 = -.-
- Inici 6 = -.-
- Inici 7 = -.-
- Inici 8 = -.-
- Sobregrav autom = ativo
- Tempo pós-dispar = 25%
- Tempo pré-dispar = 15%
- Tam máx arq = 2s

t-rec < Tam máx arq

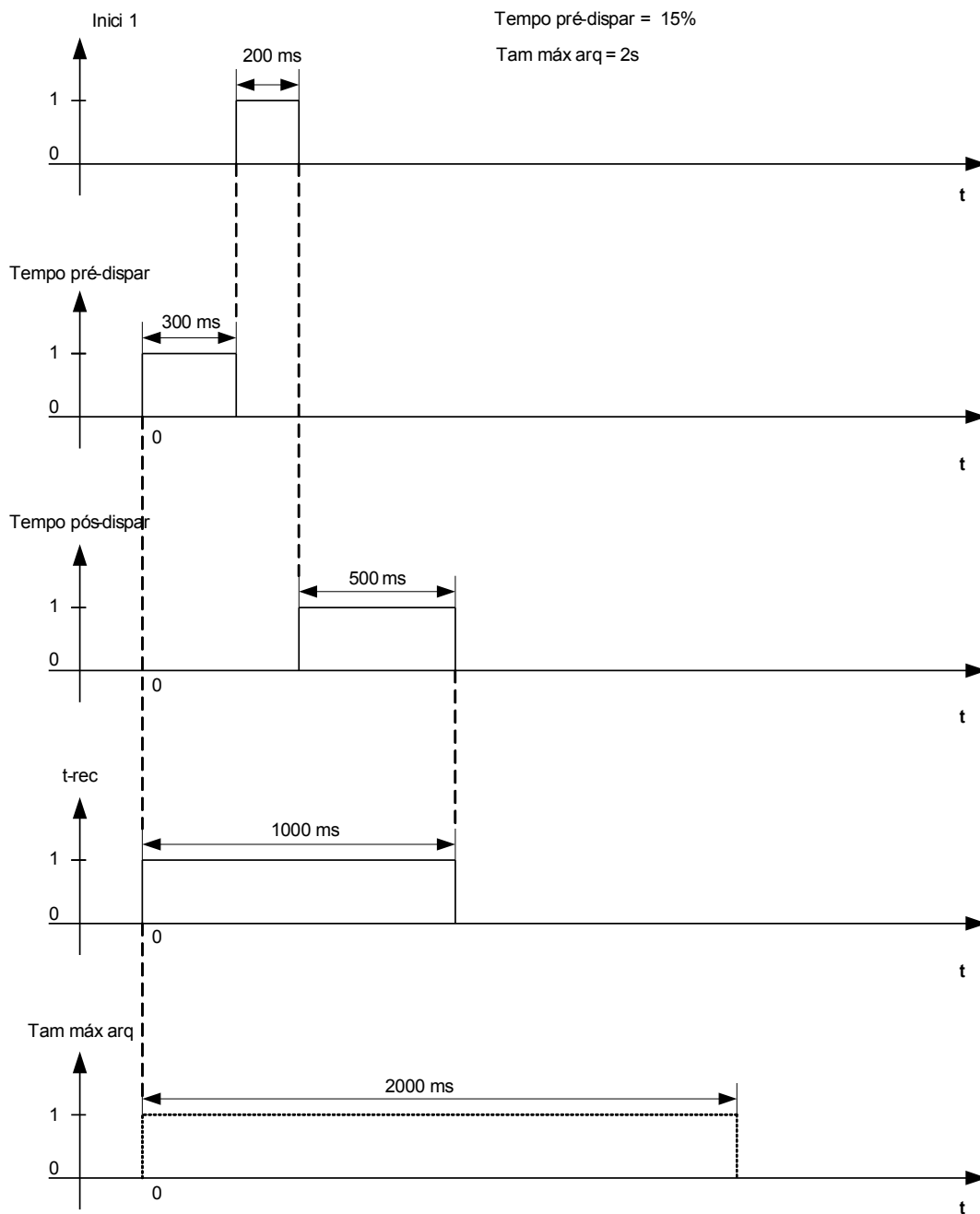

Exemplo de Gráfico de Prazo do Gravador de Perturbação II

Inici 1 = Prot.Alarm
 Inici 2 = -.-
 Inici 3 = -.-
 Inici 4 = -.-
 Inici 5 = -.-
 Inici 6 = -.-
 Inici 7 = -.-
 Inici 8 = -.-
 Sobregrav autom = ativo
 Tempo pós-dispar = 25%
 Tempo pré-dispar = 15%
 Tam máx arq = 2s

t-rec = Tam máx arq

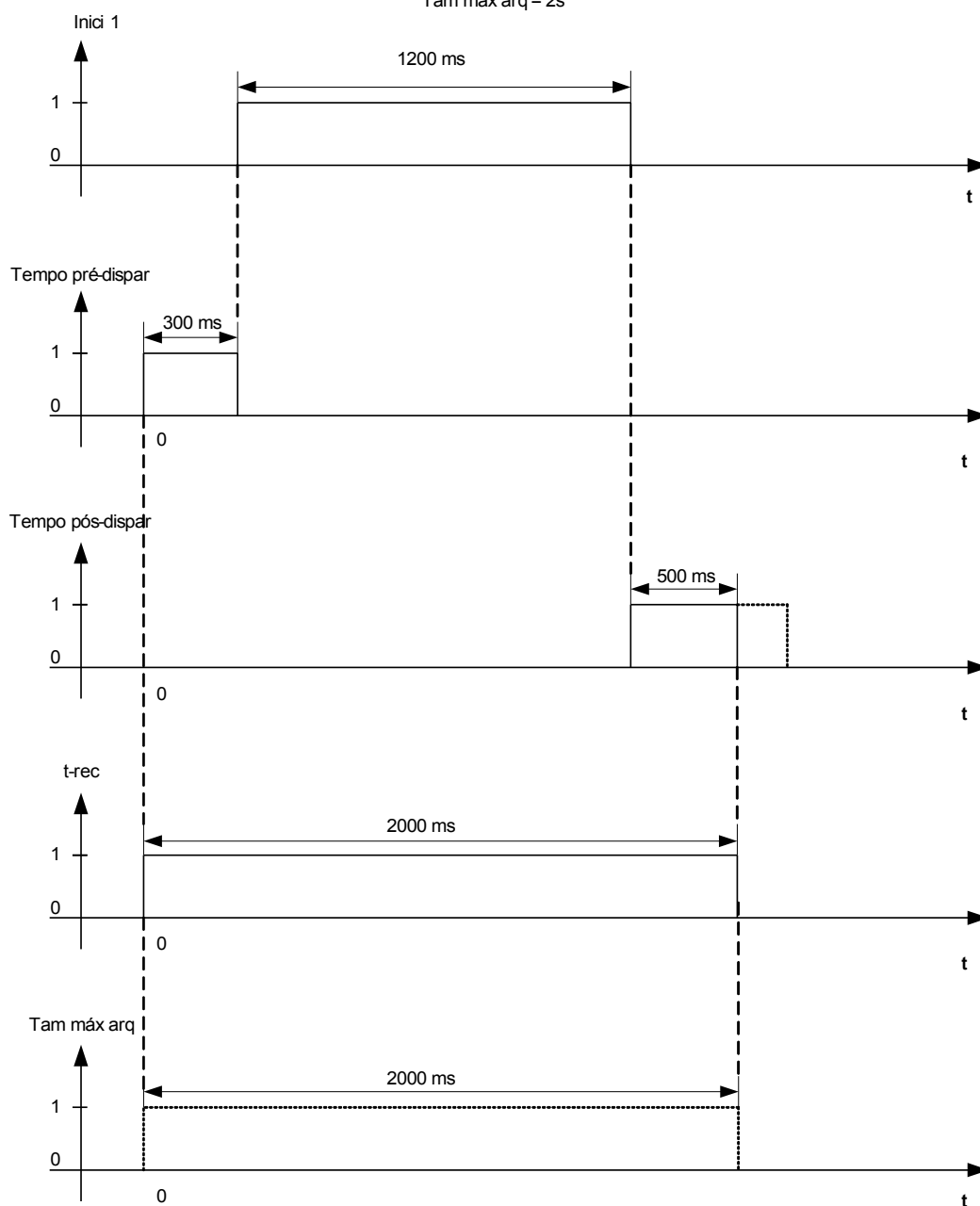

Leia os Registros de Perturbação

- No menu »Operação/Grav. Perturbação« você pode detectar registros de perturbações acumuladas.

NOTA



No Menu »Operação/Gravadores/Ativação Humana« você pode ativar o gravador de perturbação manualmente.

Excluindo Registros de Perturbação







No menu »Operação/Grav. Perturbação« você pode:





- Excluir registros de perturbação.
- Escolha através do »ATALHO« »seta para cima« e »ATALHO« »seta para baixo« a perturbação que deve ser excluída.
- Abra a exibição detalhada do registro de perturbação através do »ATALHO« »seta para a direita«.
- Confirme, pressionando o »ATALHO « »Delete«
- Digite a senha e, em seguida, pressione a tecla »OK«
- Escolha se apenas a corrente ou se todos os registros de perturbação devem ser excluídos.
- Confirme, pressionando o »ATALHO« »OK«

Comandos Diretos do Gravador de Perturbação

<i>Parameter</i>	<i>Descrição</i>	<i>Definindo a amplitude</i>	<i>Padrão</i>	<i>Caminho do menu</i>
Disparo Man 	Disparo Manual	Falso, Verd	Falso	[Operação /Registrad /Disparo Man]
Rein tod reg 	Reinicializar todos os registros	inativo, ativo	inativo	[Operação / Redefinir/Confir m /Redef]

Parâmetros de Proteção Global do Gravador de Perturbação

<i>Parameter</i>	<i>Descrição</i>	<i>Definindo a amplitude</i>	<i>Padrão</i>	<i>Caminho do menu</i>
Inici: 1 	Iniciar a gravação se o sinal atribuído for verdadeiro.	1..n, Lista Atribuiç	Prot.Des	[Parâ Dispos /Registrad /Reg Distúrb]
Inici: 2 	Iniciar a gravação se o sinal atribuído for verdadeiro.	1..n, Lista Atribuiç	.-	[Parâ Dispos /Registrad /Reg Distúrb]
Inici: 3 	Iniciar a gravação se o sinal atribuído for verdadeiro.	1..n, Lista Atribuiç	.-	[Parâ Dispos /Registrad /Reg Distúrb]
Inici: 4 	Iniciar a gravação se o sinal atribuído for verdadeiro.	1..n, Lista Atribuiç	.-	[Parâ Dispos /Registrad /Reg Distúrb]
Inici: 5 	Iniciar a gravação se o sinal atribuído for verdadeiro.	1..n, Lista Atribuiç	.-	[Parâ Dispos /Registrad /Reg Distúrb]
Inici: 6 	Iniciar a gravação se o sinal atribuído for verdadeiro.	1..n, Lista Atribuiç	.-	[Parâ Dispos /Registrad /Reg Distúrb]
Inici: 7 	Iniciar a gravação se o sinal atribuído for verdadeiro.	1..n, Lista Atribuiç	.-	[Parâ Dispos /Registrad /Reg Distúrb]

<i>Parameter</i>	<i>Descrição</i>	<i>Definindo a amplitude</i>	<i>Padrão</i>	<i>Caminho do menu</i>
Inici: 8 	Iniciar a gravação se o sinal atribuído for verdadeiro.	1..n, Lista Atribuiç	.-	[Parâ Dispos /Registrad /Reg Distúrb]
Sobregrav autom 	Se não houver mais capacidade de memória livre, o arquivo mais antigo será substituído.	inativo, ativo	ativo	[Parâ Dispos /Registrad /Reg Distúrb]
Tempo pré-dispar 	O tempo de pré-disparo é definido no percentual do valor do »Tamanho máx. do arquivo«. Ele corresponde à parte da gravação antes do início do evento de disparo.	0 - 99%	20%	[Parâ Dispos /Registrad /Reg Distúrb]
Tempo pós-dispar 	O tempo de pós-disparo é definido na percentagem do valor do »Tamanho máx. do arquivo«. É o tempo restante do »Tamanho máx. do arquivo«, dependendo da definição do »Tempo de pré-disparo« e da duração do evento de disparo, mas, no máximo, o »Tempo de pós-disparo« definido aqui.	0 - 99%	20%	[Parâ Dispos /Registrad /Reg Distúrb]
Tam máx arq 	A capacidade máxima de armazenamento por registro, incluindo o tempo de pré-disparo e pós- disparo. A quantidade de registros depende do tamanho de cada registro, do tamanho máx. do arquivo (definido aqui) e da capacidade total de armazenamento.	0.1 - 15.0s	2s	[Parâ Dispos /Registrad /Reg Distúrb]

Estados de Entrada do Gravador de Perturbação

<i>Name</i>	<i>Descrição</i>	<i>Atribuição por</i>
Inici1-I	Estado entrada módulo:: Disparar evento/começar a registrar se:	[Parâ Dispos /Registrad /Reg Distúrb]
Inici2-I	Estado entrada módulo:: Disparar evento/começar a registrar se:	[Parâ Dispos /Registrad /Reg Distúrb]
Inici3-I	Estado entrada módulo:: Disparar evento/começar a registrar se:	[Parâ Dispos /Registrad /Reg Distúrb]

<i>Name</i>	<i>Descrição</i>	<i>Atribuição por</i>
Inici4-I	Estado entrada módulo:: Disparar evento/começar a registrar se:	[Parâ Dispos /Registrad /Reg Distúrb]
Inici5-I	Estado entrada módulo:: Disparar evento/começar a registrar se:	[Parâ Dispos /Registrad /Reg Distúrb]
Inici6-I	Estado entrada módulo:: Disparar evento/começar a registrar se:	[Parâ Dispos /Registrad /Reg Distúrb]
Inici7-I	Estado entrada módulo:: Disparar evento/começar a registrar se:	[Parâ Dispos /Registrad /Reg Distúrb]
Inici8-I	Estado entrada módulo:: Disparar evento/começar a registrar se:	[Parâ Dispos /Registrad /Reg Distúrb]

Sinais do Gravador de Perturbação

<i>Sinal</i>	<i>Descrição</i>
Registro	Sinal: Gravando
Memór cheia	Sinal: Memória cheia
Falha limp	Sinal: Limpar falha na memória
Reinic todos reg	Sinal: Todos os registros excluídos
Red reg	Sinal: Excluir registro
Disparo Man	Sinal: Disparo Manual

Parâmetros Especiais do Gravador de Perturbação

<i>Value</i>	<i>Descrição</i>	<i>Padrão</i>	<i>Tamanho</i>	<i>Caminho do menu</i>
Estad reg	Estado do registro	Pront	Pront, Registran, Gravando arq, Blo Dispar	[Operação /Exibição de Status /Registrad /Reg Distúrb]

<i>Value</i>	<i>Descrição</i>	<i>Padrão</i>	<i>Tamanho</i>	<i>Caminho do menu</i>
Cód erro	Cód erro	OK	OK, Erro grav, Falha limp, Erro cálculo, Arq não encon, Sobreg autom desat	[Operação /Exibição de Status /Registrad /Reg Distúrb]

Gravador de Falha

Reg falha

Finalidade do Gravador de Falha

O *Gravador de falhas* fornece informações comprimidas sobre falhas (por exemplo, causas de disparo). As informações comprimidas podem ser lidas também na HMI. Isso pode ser útil para a análise rápida de falhas já na HMI. Após uma falha, uma janela pop-up será enviada para a tela a fim de chamar a atenção dos usuários em relação à falha. O *Gravador de falhas* fornecerá informações sobre as causas da falha. A análise detalhada de falhas (em forma oscilográfica) pode ser feita através do Registrador de interferência. A referência entre os registros de falhas e os registros de interferência correspondentes são o »*Número da falha*« e o »*Número de falha da grade*«.

Definições

- Tempo de desarme: Tempo entre a decisão de *Primeiro alarme* (Prot.Pickup) e de *Primeiro desarme* (Prot.Trip)
- Duração da falha: Período de tempo a partir da extremidade ascendente do sinal de Pickup Geral («PROT.PICKUP») até a extremidade descendente do sinal de Pickup geral. Observe que a pickup geral é uma conexão OR (disjunção) de todos os sinais de Pickup. O disparo geral é uma conexão OR de todos os disparos.

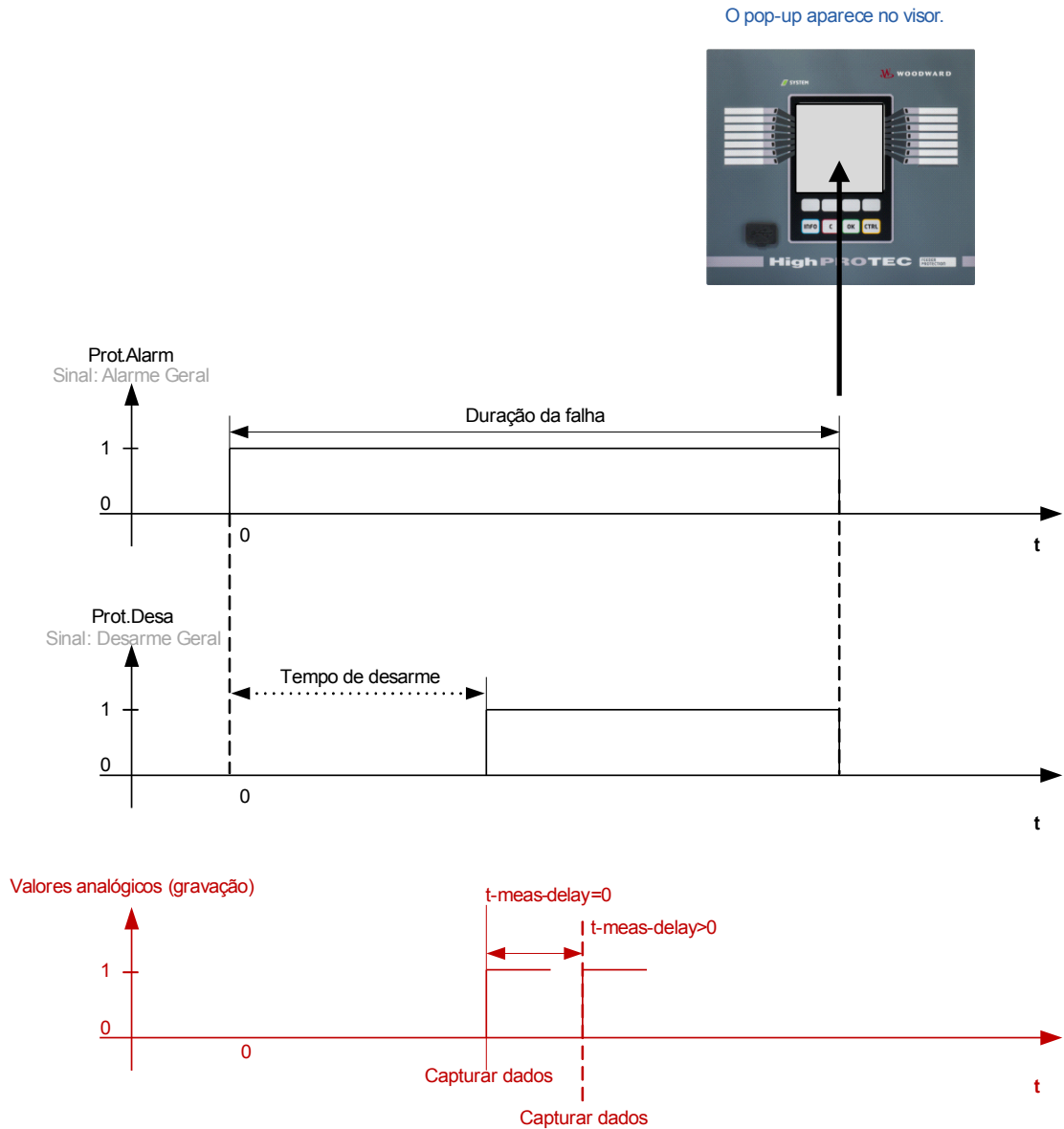

Comportamento da memória de erros

Quem dispara o Gravador de falha?

O *Gravador de falhas* será disparado pela extremidade ascendente do sinal »PROT.PICKUP« (Pickup geral). Observe que a »PROT.PICKUP« (Pickup geral) é uma conexão OR de todos os sinais de Pickup. A primeira Pickup acionará o Gravador de falhas.

Em que momento do tempo serão capturadas as medições de falhas?

As medições de falhas serão capturadas (gravadas) quando for tomada a decisão de disparo. O momento no tempo em que as medições são capturadas (após um disparo) pode ser opcionalmente atrasado pelo parâmetro »*t-meas-delay*«. Isto pode ser razoável a fim de alcançar os valores de medição mais confiáveis (por exemplo, a fim de evitar a medição de interferências causadas por componentes DC significativos).

Modos

Caso de um registro de falha seja gravado, mesmo que um alarme geral não tenha levado a um disparo, o parâmetro »*Modo de gravação*« deve ser definido como »*Alarmes e disparos*« .

Defina o parâmetro »*Modo de registro*« para »*Desarmes apenas*«, se um alarme que não é seguido por uma decisão de desarme não leve a um desarme.

Quando é que a sobreposição (pop-up) aparece no visor da HMI?

Um pop-up irá aparecer no display da HMI, quando a Pickup geral (Prot.Pickup) desaparecer.

NOTA

Sem tempo para desarme será mostrado se o sinal de pickup que aciona o gravador de falha é emitido por outro módulo de proteção do que o sinal de desarme. Isso pode acontecer se mais do que um módulo de proteção estiver envolvido em uma falha.

NOTA

Por favor note: As definições de parâmetros (limites, etc.) que são mostradas em um registro de falha não são parte do próprio registro de falhas. Elas são sempre lidas a partir da configuração atual do dispositivo. Se as definições de parâmetros que são mostradas em um registro de falha puderem ser atualizadas, elas serão indicadas com um asterisco no registro de falhas.

Para evitar isso faça o seguinte:

Salve qualquer registro de falhas que deve ser arquivado em sua rede local/disco rígido antes de fazer qualquer alteração de parâmetro. Depois disso, exclua todos os registros de falhas em seu gravador de falhas.

Memória

O último registro de falha foi salvo (protegido contra falhas) dentro do *Gravador de falhas* (os outros são salvos na memória, que depende da potência auxiliar do relé de proteção. Se não houver mais memória livre, o registro mais antigo será sobrescrito (FIFO). Até 20 escravos podem ser armazenados.

Como fechar a sobreposição/pop-up?

Utilizando a Softkey »OK«.

Como descobrir rapidamente se uma falha levou ou não a um desarme?

A falhas que levam a um disparo serão indicadas por um ícone de flash  (lado direito) dentro do menu geral do gravador de falhas.

Qual registro de falhas é exibido?

A falha mais recente.

Conteúdo de um registro de falhas





Um registro de falhas compreende informações sobre:

hora/data	data e hora da falha			
Nº da falha	O número da falha será incrementado com cada falha (Alarme geral ou »PROT.PICKUP«)			
Nº da falha da grade	O contador será incrementado por cada Pickup geral (Exceção AR: esta aplica-se apenas aos dispositivos que oferecem religamento automático).			
Definição ativa	O parâmetro ativo definido			
Tempo de desarme	O tempo entre a pickup e o desarme. Por favor note: Sem tempo de desarme será mostrado se a primeira pickup e o primeiro desarme forem emitidos por módulos de proteção diferentes.			
Alarme	Nome do módulo que arrancou primeiro.			
Desarmar	Nome do módulo que disparou primeiro. As informações que serão exibidas dependem de qual módulo de proteção disparou. Isso significa, por exemplo, que os limites são mostrados. No caso em que o desarme foi iniciado pelo módulo de proteção do MotorStart (se aplica a relés de proteção do motor), informações adicionais serão exibidas.			
Conjunto adaptativo	No caso em que são utilizados os conjuntos adaptativos, o número do conjunto ativo será exibido.			
Tipo Falha	Em caso de desarme de sobrecorrente, o tipo de falha será avaliado com base nas fases energizadas.			
	Fase A do alarme	Alarme Fase B	Alarme Fase C	Tipo Falha
	x			L1G
		x		L2G
			x	L3G
	x	x		L1B
		x	x	L2L3
	x		x	L1L3
	x	x	x	L1L2L3
Direção	No caso em que foi detectada uma direção, a direção avaliada será exibida (isso se aplica apenas à fase direcional e relés de sobrecorrente de terra).			
Valores medidos	Vários valores de medição do tempo de desarme (ou adiado dependendo da configuração do parâmetro) serão exibidos.			

Como configurar um Gravador de Falhas

O »*Modo de gravação*« determinará apenas os disparos causam um registro de falha ou se também os alarmes sem disparos consecutivos devem causar um registro de falha. Este parâmetro deve ser definido no menu [Parâm. do dispositivo\Gravadores\Grav. de falhas]

Como navegar no Gravador de Falhas

<i>Navegação no Gravador de falhas</i>	Softkey
Voltar para a visão geral.	
O próximo item (superior) dentro do registro de falhas.	
Registro de falhas anterior.	
O próximo item (inferior) dentro do registro de falhas.	

Como ler o Gravador de Falhas

Para ler um registro de falhas, existem duas opções disponíveis:

- Opção 1: Uma falha apareceu na HMI (porque ocorreu um desarme ou pickup).
- Opção 2: Vá manualmente até o menu do Gravador de falha.

Opção 1 (no caso de um registro de falha aparecer no visor (sobreposição):

- Analise o registro de falhas usando as Softkeys Seta para cima e Seta para baixo.
- Ou feche o pop-up usando a Softkey OK



Opção 2:

- vá até o menu principal;
- Abra o submenu »Operação/Gravadores/Grav. de falhas.«;
- Selecione um registro de falha e
- Analise o registro de falhas usando as Softkeys Seta para cima e Seta para baixo.

Comandos Diretos do Gravador de Falha

<i>Parameter</i>	<i>Descrição</i>	<i>Definindo a amplitude</i>	<i>Padrão</i>	<i>Caminho do menu</i>
Rein tod reg 	Reinicializar todos os registros	inativo, ativo	inativo	[Operação / Redefinir/Confir m /Redef]

Parâmetros de Proteção Global do Gravador de Falhas

<i>Parameter</i>	<i>Descrição</i>	<i>Definindo a amplitude</i>	<i>Padrão</i>	<i>Caminho do menu</i>
Modo de gravação 	Modo de gravação (defina o comportamento do gravador)	Alarmes e disparos, Somente disparos	Somente disparos	[Parâ Dispos /Registrad /Reg falha]
t-meas-delay 	Após o disparo, a medição será adiada durante esse período.	0 - 60ms	0ms	[Parâ Dispos /Registrad /Reg falha]

Sinais do Gravador de Falha

<i>Sinal</i>	<i>Descrição</i>
Red reg	Sinal: Excluir registro

Gravador de Evento

Reg event

O gravador de evento pode registrar até 300 eventos e os últimos 50 (mínimo) eventos salvos são gravados sem falhas. A seguinte informação é oferecida para qualquer um dos eventos.

Os eventos são carregados da seguinte maneira:

<i>Nº do registro</i>	<i>Nº da falha</i>	<i>Nº falhas rede</i>	<i>Data do registro</i>	<i>Nome do Módulo</i>	<i>Estado</i>
Número Sequencial	Número da falha ocorrente Este contador será incrementado por cada alarme geral (alarme de proteção).	Um número de falha de grade tem vários números de falha. Este contador será incrementado por cada alarme geral. (Exceção de AR: isso se aplica apenas a dispositivos que oferecem religamento automático)	Marcador de hora	O que foi alterado?	Valor Modificado

Há três classes diferentes de eventos:

■ **Alteração de estados binários são exibidas como:**

- 0->1 se o sinal muda fisicamente de »0« para »1«.
- 1->0 se o sinal muda fisicamente de »1« para »0«.

■ **Incrementações nocontador são exibidas como:**

- Estado do Contador Antigo -> Estado do Contador Novo (e.g. 3->4)

■ **Alteração de estados múltiplos são exibidas como:**

- Estado antigo -> Estado novo (e.g. 0->2)

Leia o Gravador de Evento

- Abra o »*menu principal*«.
- Abra o submenu »*Operação/Gravadores/Grav. de evento*«.
- Selecione um evento.

Comandos Diretos do Gravador de Perturbação

<i>Parameter</i>	<i>Descrição</i>	<i>Definindo a amplitude</i>	<i>Padrão</i>	<i>Caminho do menu</i>
Rein tod reg 	Reinicializar todos os registros	inativo, ativo	inativo	[Operação / Redefinir/Confir m /Redef]

Sinais do Gravador de Evento

<i>Sinal</i>	<i>Descrição</i>
Reinic todos reg	Sinal: Todos os registros excluídos

Registrador de Tendências

Elementos disponíveis:
Gravações de Tendência

Configurando o Registrador de Tendência

O Registrador de Tendência deve ser configurado no menu [Parâm. do Dispositivo/Registradores/Registrador de Tendência].

O usuário deve definir o intervalo de tempo. Isso define a distância entre dois pontos de medição.

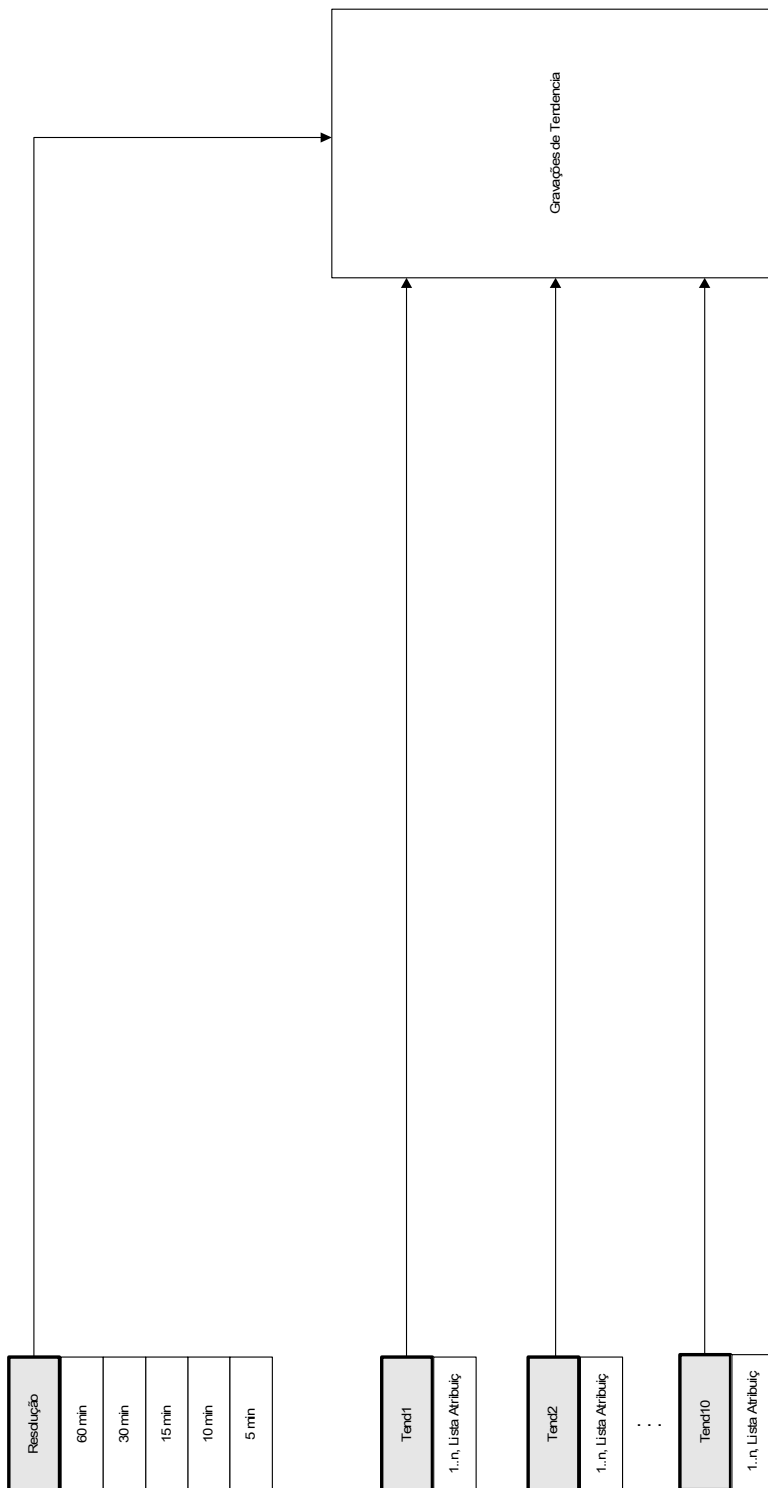

O usuário pode selecionar até dez valores que serão registrados.

Gravações de Tendência



Parâmetros de Proteção Global do Registrador de Tendência

<i>Parameter</i>	<i>Descrição</i>	<i>Definindo a amplitude</i>	<i>Padrão</i>	<i>Caminho do menu</i>
Resolução 	Resolução (frequência de gravação)	60 min, 30 min, 15 min, 10 min, 5 min	15 min	[Parâ Dispos /Registrad /Gravações de Tendencia]
Tend1 	Valor Observado1	1..n, TrendRecList	CT.IL1 RMS	[Parâ Dispos /Registrad /Gravações de Tendencia]
Tend2 	Valor Observado2	1..n, TrendRecList	CT.IL2 RMS	[Parâ Dispos /Registrad /Gravações de Tendencia]
Tend3 	Valor Observado3	1..n, TrendRecList	CT.IL3 RMS	[Parâ Dispos /Registrad /Gravações de Tendencia]
Tend4 	Valor Observado4	1..n, TrendRecList	CT.med IG RMS	[Parâ Dispos /Registrad /Gravações de Tendencia]
Tend5 	Valor Observado5	1..n, TrendRecList	-.-	[Parâ Dispos /Registrad /Gravações de Tendencia]
Tend6 	Valor Observado6	1..n, TrendRecList	-.-	[Parâ Dispos /Registrad /Gravações de Tendencia]
Tend7 	Valor Observado7	1..n, TrendRecList	-.-	[Parâ Dispos /Registrad /Gravações de Tendencia]
Tend8 	Valor Observado8	1..n, TrendRecList	-.-	[Parâ Dispos /Registrad /Gravações de Tendencia]

Parameter	Descrição	Definindo a amplitude	Padrão	Caminho do menu
 Tend9	Valor Observado9	1..n, TrendRecList	.-	[Parâ Dispos /Registrad /Gravações de Tendencia]
 Tend10	Valor Observado10	1..n, TrendRecList	.-	[Parâ Dispos /Registrad /Gravações de Tendencia]

Sinais do Registrador de Tendência (Estados de Saída)

Sinal	Descrição
Redef manu	Reinicializado à mão

Comandos Diretos do Registrador de Tendência

Parameter	Descrição	Definindo a amplitude	Padrão	Caminho do menu
 Redef	Excluir todas as entradas	inativo, ativo	inativo	[Operação / Redefinir/Confir m /Redef]

Valores gerais do gravador de tendências

Value	Descrição	Padrão	Tamanho	Caminho do menu
Máx. entradas disp.	Entradas máximas disponíveis na configuração atual	0	0 - 9999999999	[Operação /Contado e RevData /Gravações de Tendencia]

Valores globais do gravador de tendências

A "TrendRecList" abaixo sintetiza todos os sinais que o usuário pode atribuir.

Name	Descrição
.-	Sem atribuição
CT.IL1	Valor medido: Corrente de fase (fundamental)
CT.IL2	Valor medido: Corrente de fase (fundamental)
CT.IL3	Valor medido: Corrente de fase (fundamental)
CT.med IG	Valor medido (medido): IG (fundamental)

<i>Name</i>	<i>Descrição</i>
CT.Cálc IG	Valor medido (calculado): IG (fundamental)
CT.IL1 RMS	Valor medido: Corrente de fase (RMS)
CT.IL2 RMS	Valor medido: Corrente de fase (RMS)
CT.IL3 RMS	Valor medido: Corrente de fase (RMS)
CT.med IG RMS	Valor medido (medido): IG (RMS)
CT.Cálc IG RMS	Valor medido (calculado): IG (RMS)
CT.I0	Valor medido (calculado): Corrente zero (fundamental)
CT.I1	Valor medido (calculado): Corrente de sequência de fase positiva (fundamental)
CT.I2	Valor medido (calculado): Corrente de carga desequilibrada (fundamental)
CT.%(I2/I1)	Valor medido (calculado): I2/I1, a sequência de fase será considerada automaticamente.
CT.%(I2/I1) máx	Valor medido (calculado): Valor máximo I2/I1, a sequência de fase será considerada automaticamente
CT.IL1 méd RMS	IL1 valor médio (RMS)
CT.IL2 méd RMS	IL2 valor médio (RMS)
CT.IL3 méd RMS	IL3 valor médio (RMS)
CT.IL1 THD	Valor medido (calculado): IL1 Corrente Harmônica Total
CT.IL2 THD	Valor medido (calculado): IL2 Corrente Harmônica Total
CT.IL3 THD	Valor medido (calculado): IL3 Corrente Harmônica Total
MStart.IL1 FLA	Valor medido: Corrente de fase como porcentagem de FLA
ThR.I2T usad	Capacidade térmica utilizada.
URTD.Windg1	Conexão 1
URTD.Windg1 máx	Conexão1 Valor Máximo
URTD.Windg2	Conexão 2
URTD.Windg2 máx	Conexão2 Valor Máximo
URTD.Windg3	Conexão 3
URTD.Windg3 máx	Conexão3 Valor Máximo
URTD.Windg4	Conexão 4
URTD.Windg4 máx	Conexão4 Valor Máximo
URTD.Windg5	Conexão 5
URTD.Windg5 máx	Conexão5 Valor Máximo
URTD.Windg6	Conexão 6
URTD.Windg6 máx	Conexão6 Valor Máximo
URTD.MancMot1	Mancal do Motor 1
URTD.MancMot1 máx	Mancal do Motor1 Valor Máximo
URTD.MancMot2	Mancal do Motor 2
URTD.MancMot2 máx	Mancal do Motor2 Valor Máximo
URTD.MancCarg1	Mancal de Carga 1
URTD.MancCarg1 máx	Mancal de Carga1 Valor Máximo
URTD.MancCarg2	Mancal de Carga 2

<i>Name</i>	<i>Descrição</i>
URTD.MancCarg2 máx	Mancal de Carga2 Valor Máximo
URTD.Aux1	Auxiliar1
URTD.Aux1 máx	Auxiliar1 Valor Máximo
URTD.Aux2	Auxiliar2
URTD.Aux2 máx	Auxiliar2 Valor Máximo
URTD.RTD Máx	Temperatura máxima de todos os canais.
RTD.TempElevConexão	Temperatura da conexão do motor mais elevada em graus C.
RTD.Temp Elev MancMot	Temperatura do mancal do motor mais elevada em graus C.
RTD.Temp Elev MancCarg	Temperatura do mancal de carga mais elevada em graus C.
RTD.Temp Aux Mais Alta	Temperatura auxiliar mais elevada em graus C.

Gravador de Partida do Motor

Elementos disponíveis:

Inic reg

O Motor iniciar gravador registra informações durante um arranque do motor. Esses registros são armazenados de uma maneira à prova de falhas e a capacidade permite gravar até 5 start-ups. Após 5 start-ups, cada arranque seguinte substitui a gravação do mais antigo (princípio do "primeiro na primeira fora").

Cada gravação consiste de um resumo das informações e gravou as tendências analógicas. No entanto, o conjunto exato de dados é dependente da variante de dispositivo ordenado. Os dados de resumo podem ser acessados usando o *Smart view* através da interface do painel frontal do relé. Esta função oferece informação gravada no momento de cada partida do motor, como por exemplo:

- Data do evento do começo do motor
- Número de registro
- *IA máx RMS, IB máx RMS, IC máx RMS, IX máx RMS* – corrente máxima da fase de RMS da respectiva fase
- *Desequilíbrio máx.* – Máximo desequilíbrio de corrente durante a partida do motor
- *TIR avg* – Corrente média de todas as três fases no momento da transição da partida para o funcionamento
- *Velocidade* – A velocidade nominal do motor (1 ou 2)
- Valores de tempo (duração):
 - *TSTI* – O tempo decorrido desde a partida até o valor atual fica abaixo do limite de partida definido
 - *TSTR* – O tempo decorrido da partida até o funcionamento do motor ou – no caso de uma sequência de partida incompleta – até o comando de disparo
- *I2T utilizada* – Capacidade térmica utilizada, especificada como porcentagem da capacidade térmica máxima
- *Sucesso na partida* – Isso é definido como 1, se a partida do motor foi bem sucedida (e é igual a 0, caso contrário).

O *Smart view* permite armazenar as informações de resumo como arquivos de texto ou mandar imprimi-los

As tendências analógicas podem ser vistas usando o *DataVisualizer*. São exemplos de tendências analógicas gravados:

- Valores de corrente de fase
- Desequilíbrio de corrente
- Capacidade térmica
- Temperaturas (no caso que uma caixa RTD é montada)

Gerenciando Registros de Partida

Os dados do gravador de partida podem ser baixados através do *Smart view* no dispositivo.

- Inicialize o *Smart view* caso isso já não tenha sido feito.
- Se os dados não foi baixados do dispositivo ainda, selecione o item de menu "Receber iniciar gravador" no menu "Dispositivo".
- Dentro da árvore de navegação, clique duas vezes no ícone de "Operação".
- Vá até o menu [Operação/Gravadores] . Aqui o usuário irá encontrar o item de menu "Iniciar Rec".
- Selecionando "Iniciar Rec", aparecerá a janela do gravador começar



Para acessar dados que foram armazenados no dispositivo utilizando o *Smart view*, o usuário deve selecionar o botão "Receber Inicialização do gravador" no canto superior esquerdo da janela "Inicializar grav.". Quando clicado, o software *Smart view* vai recuperar o registro destacado no dispositivo.



Depois de selecionar, no máx., 5 gravações, um resumo dos dados de Inicialização do gravador poderá ser recuperado (para a gravação selecionada), clicando no botão "Receber dados de resumo" no canto superior esquerdo da janela "Iniciar grav.".



Uma lista de todos os Registros de Partida é visualizável por meio da seleção do botão "Atualizar Gravador de Partida" no gravador de partida.



É possível excluir registros individuais que são armazenados no dispositivo de proteção. Em primeiro lugar, selecione "Receber gravador de partida" e, em seguida, selecione o registro a ser excluído clicando no número da gravação, seguido pela seleção do botão "Excluir registro de partida", no canto superior esquerdo da janela "Iniciar gravação".



Para remover permanentemente todos os registros de partida em um gravador de partida do dispositivo, selecione o botão "Excluir Todos os Registros de Partida", localizado no canto superior esquerdo da janela "Iniciar Gravador". Isto irá remover todos os registros de início anteriormente armazenado dentro do dispositivo ao qual o usuário está conectado atualmente.



Abra um arquivo de Registro de Partida de um dispositivo de armazenamento local. Por favor, observe que é possível comprar um Registro de Partida arquivado com configurações de Parâmetro arquivadas que também são armazenadas em um dispositivo local. Leia as informações de "Cuidado" abaixo (página 223).

SAO utilizar o *Smart view* para exibir os dados de inicialização do gravador, os recursos de Iniciar gravador também podem ser encontradas, clicando em qualquer lugar dentro da janela "Iniciar grav.".

NOTICE

O botão "Imprimir" leva o usuário para o diálogo de impressão, onde é possível exportar o resumo em um arquivo de texto. Isto é feito da seguinte maneira:

- Recupere os dados na janela "Iniciar Rec", conforme descrito acima.
- Clique no botão "Receber dados de resumo".
- Clique no botão "Imprimir".
- Clique no botão "Exportar para arquivo".
- Digite um nome de arquivo válido.
- Selecione o caminho do arquivo.
- Clique no botão "Salvar".

Exibindo Registros de Partida

Quando é acessada a Inicialização do gravador, aparece uma janela com as opções a seguir.

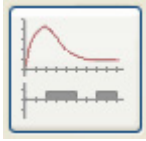

Visualizar dados de inicialização do motor graficamente no software *Data visualizer*. No software *Data visualizer*, o usuário pode visualizar o valor RMS das correntes de fase, a capacidade térmica utilizada e as temperaturas medidas pelo módulo URTD, se um URTD estiver instalado e conectado ao relé.

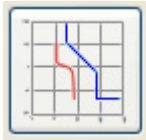

Visualize os dados de partida do motor sobrepostos às Curvas de Proteção do Motor (Roteiro de Perfil de Partida versus limites de Proteção). O usuário pode visualizar a média atual gravada durante o começo do motor contra elementos de proteção como 50 P, ou o modelo térmico. O usuário tem a opção de alterar os grupos de definição exibidos. Por favor, note que os elementos de proteção, que não são projetados dentro do planejamento do dispositivo, não serão visíveis.

O Roteiro do Perfil de Partida oferece duas opções para usuários:

1. Adaptar as configurações de proteção para a curva de partida registrada. O Usuário verá o impacto sobre as mudanças de parâmetro no Roteiro de Perfil. Por este meio, ele pode decidir se as configurações de relé se adequam às requisições de proteção.
2. Analisando um Registro de Partida. Já que um Registro de Partida não inclui as configurações de relé, o Usuário tem de garantir que as atualizações das configurações de relé disponíveis estavam válidas durante o período de gravação.

⚠ CUIDADO

Por favor, observe que o Roteiro de Perfil de Partida exibe a corrente média registrada versus as configurações de relé de corrente. As configurações de relé por si mesmas não são parte de um Registro de Partida.

Parâmetros de adaptação e seu impacto estarão visíveis no Perfil de Partida.

Bloqueios não estarão visíveis no Perfil de Partida.

Por favor, tenha certeza de salvar os arquivos de configuração juntos deste registro, para garantir que o gráfico representa as condições de quando este evento ocorreu.



Parâmetros de Proteção Global do Gravador de Partida do Motor

<i>Parameter</i>	<i>Descrição</i>	<i>Definindo a amplitude</i>	<i>Padrão</i>	<i>Caminho do menu</i>
Resolução 	Resolução (frequência de gravação)	50ms, 100ms, 1s	50ms	[Parâ Dispos /Registrad /Inic reg]

Sinais do Gravador de Partida do Motor (Estados de Saída)

<i>Sinal</i>	<i>Descrição</i>
Armaz	Sinal: Os dados estão salvos

Comandos Diretos do Gravador de Partida do Motor

<i>Parameter</i>	<i>Descrição</i>	<i>Definindo a amplitude</i>	<i>Padrão</i>	<i>Caminho do menu</i>
LimpRegInici 	Excluir todos os registros do registrador de início	inativo, ativo	inativo	[Operação / Redefinir/Confir m /Redef]
LimpRegEstatist 	Excluir todos os registros do registrador de estatística (tendência de início)	inativo, ativo	inativo	[Operação / Redefinir/Confir m /Redef]

Gravador Estatístico

O Gravador Estatístico mostra dados estatísticos específicos do motor mensalmente.

O Gravador Estatístico pode gravar até 24 relatórios mensais. Os relatórios são armazenados à prova de interrupção de energia.

Para visualizar informações do Gravador Estatísticos, o usuário deve selecionar [Operação/Gravador/Statisticrec] da árvore do menu.

Com um clique duplo em »Data da Gravação« informações estatística podem ser vistas, como número de inicializações, número de inicializações bem-sucedidas, tempo médio de inicialização, o »*I2T médio*« valor durante qualquer inicialização e a média de todos os valores atuais vistos durante cada inicialização.

Protocolos de Comunicação

Interface SCADA

Scada

Parâmetros de Planejamento do Dispositivo para Interface Serial SCADA

<i>Parameter</i>	<i>Descrição</i>	<i>Opções</i>	<i>Padrão</i>	<i>Caminho do menu</i>
 Protocol	Selecione o protocolo de SCADA a ser utilizado.	não use, Modbus RTU, Modbus TCP, Modbus TCP/RTU, DNP3 RTU, DNP3 TCP, DNP3 UDP, IEC60870-5-103, IEC61850, Profibus	não use	[Planej disposit]

Sinais (Estados de Saída) da Interface de SCADA



<i>Sinal</i>	<i>Descrição</i>
SCADA conectado	Pelo menos um sistema de MMS está conectado ao dispositivo.
SCADA não conectado	Nenhum sistema de SCADA está conectado ao dispositivo

Parâmetro de TCP/IP

Tcplp

Parâmetro global de TCP/IP

<i>Parameter</i>	<i>Descrição</i>	<i>Definindo a amplitude</i>	<i>Padrão</i>	<i>Caminho do menu</i>
 Tempo de manutenção	Tempo de manutenção é a duração entre duas transmissões de manutenção em estado ocioso	1 - 7200s	720s	[Parâ Dispos /TCP/IP /Configurações avançadas]

<i>Parameter</i>	<i>Descrição</i>	<i>Definindo a amplitude</i>	<i>Padrão</i>	<i>Caminho do menu</i>
Intervalo de manutenção 	Intervalo de manutenção é a duração entre duas retransmissões de manutenção sucessivas, se o reconhecimento da transmissão de manutenção anterior não foi recebido.	1 - 60s	15s	[Parâ Dispos /TCP/IP /Configurações avançadas]
Nova tentativa de manutenção 	Nova tentativa de manutenção é o número de retransmissões a serem realizadas antes de declarar que a extremidade remota não está disponível.	3 - 3	3	[Parâ Dispos /TCP/IP /Configurações avançadas]

Modbus®

Modbus

Configuração do Protocolo do Modbus®

Um protocolo Modbus® controlado por tempo está baseado em um princípio de trabalho primário-secundário. Isso significa que o controle da subestação e o sistema de proteção enviam uma solicitação ou instrução para certo dispositivo (endereço do secundário) que irá então ser respondida e realizada de acordo. Se a solicitação/instrução não pode ser respondida/realizada (e.g. por causa de um endereço secundário inválido), uma mensagem de erro é enviada ao primário.

O primário (controle da subestação e sistema de proteção) pode consultar informação do dispositivo, como:

- Tipo de versão de unidade
- Valores de medição/Valores de medição estatísticos
- Alternar posição de operação
- Estado do dispositivo
- Data e hora
- Estado da entrada digital do dispositivo
- Alarmes de Proteção/Estado

O primário (sistema de controle) pode dar comandos/instruções ao dispositivo, como:

- Controle do aparelho de distribuição (quando aplicável, i.e. cada um de acordo com a versão do dispositivo aplicada)
- Mudança do conjunto de parâmetros
- Redefinição e reconhecimento dos alarmes/sinais
- Ajuste da data e da hora
- Controle dos atrasos de alarme

Para informações detalhadas sobre listas de pontos de dados e manejo de erros, consulte a documentação do Modbus®

Para permitir a configuração dos dispositivos para a conexão Modbus®, alguns valores padrão do sistema de controle devem estar disponíveis.

Modbus RTU

Parte 1: Configuração dos Dispositivos

Vá até »Parâmetro do dispositivo/Modbus« e defina os seguintes parâmetros de comunicação ali:

- Endereço-secundário, para permitir a clara identificação do dispositivo.
- Taxa Baud

Também, selecione abaixo os parâmetros relacionados à interface RS485 indicados a partir de lá, como:

- Número de bits de dados
- Uma das seguintes variações de comunicação aceitas: Número de bits de dados, par, ímpar, com paridade ou sem paridade, número de bits de parada.
- »*t-tempo esgotado*«: erros de comunicação são identificados apenas após a expiração do tempo de supervisão »*t-tempo esgotado*«.
- Tempo de resposta (definindo o período em que uma solicitação do primário tem de ser respondida).

Parte 2: Conexão de Hardware

- Para conectar o hardware ao sistema de controle, há uma interface RS485 na parte traseira do dispositivo (RS485, fibra ótica ou terminais).
- Conexão do barramento e do dispositivo (cabearamento).

Gestão de Erro - Erros de Hardware

Informação sobre erros físicos de comunicação, a exemplo:

- Erro de taxa Baud
- Erro de paridade ...

podem ser obtidas pelo gravador de evento.

Gestão de Erro – Erros no nível de protocolo

Se, por exemplo, um endereço de memória inválido for solicitado, códigos de erro que precisam ser interpretados serão devolvidos pelo dispositivo;

Modbus TCP

NOTA

Estabelecer uma conexão via TCP/IP com o dispositivo só é possível se o seu dispositivo estiver equipado com a Interface Ethernet (RJ45).

Contate seu administrador de TI a fim de estabelecer a conexão de rede.

Parte 1: Definindo os Parâmetros de TCP/IP

Vá até »Parâmetro do dispositivo/TCP/IP« no painel HMI e defina os seguintes parâmetros:

- Endereço TCP/IP
- Subnetmask
- Porta

Parte 2: Configuração dos Dispositivos

Vá até »Parâmetro do dispositivo/Modbus« e defina os seguintes parâmetros de comunicação:

- Definir um Identificador de Unidade é necessário apenas se uma rede TCP deve ser acoplada a uma rede RTU.
- Se uma porta diferente da porta padrão 502 deve ser usada, por favor, proceda da seguinte maneira:
 - Escolha "Privado" na Configuração de Porta TCP.
 - Defina o número de porta.
- Defina o tempo máximo aceito de "não comunicação". Se este tempo estiver esgotado – sem qualquer comunicação, o dispositivo conclui uma falha no sistema primário.
- Permita ou restrinja o bloqueio dos comandos SCADA.







Parte 3: Conexão de Hardware





- Há uma interface RJ45 no lado traseiro do dispositivo, para a conexão de hardware com o sistema de controle.
- Estabeleça a conexão ao dispositivo por meio de um cabo Ethernet adequado.









Comandos Diretos do Modbus®









<i>Parameter</i>	<i>Descrição</i>	<i>Definindo a amplitude</i>	<i>Padrão</i>	<i>Caminho do menu</i>
Red Cr Diagn 	Todos os Contadores de Diagnóstico Modbus serão reinicializados.	inativo, ativo	inativo	[Operação / Redefinir/Confirm /Redef]









Parâmetros de proteção global do Modbus®









<i>Parameter</i>	<i>Descrição</i>	<i>Definindo a amplitude</i>	<i>Padrão</i>	<i>Caminho do menu</i>
ID Escla 	Endereço do dispositivo (ID Escravo) dentro do sistema de barramento. O endereço de cada dispositivo deve ser exclusivo dentro de um sistema de barramento.	1 - 247	1	[Parâ Dispos /Modbus /Comunicação /RTU]
ID Unid 	O Identificador de Unidade é usado para roteamento. Esse parâmetro deve ser definido se um Modbus RTU e uma rede Modbus TCP tiverem que ser acoplados.	1 - 255	255	[Parâ Dispos /Modbus /Comunicação /TCP]
Config Port TCP 	Configuração de Porta TCP. Esse parâmetro deve ser definido apenas se a Porta TCP Modbus não for usada.	Padrão, Privado	Padrão	[Parâ Dispos /Modbus /Comunicação /TCP]
Port 	Número da Porta E Dispon apenas se: Config Port TCP = Privado	502 - 65535	502	[Parâ Dispos /Modbus /Comunicação /TCP]
t-interva 	A resposta deve ser recebida pelo sistema SCADA dentro desse tempo, caso contrário, a solicitação será rejeitada. Neste caso, o sistema Scada detecta uma falha de comunicação e o sistema precisa enviar uma nova solicitação.	0.01 - 10.00s	1s	[Parâ Dispos /Modbus /Comunicação /RTU]
Taxa Baud 	Taxa Baud	1200, 2400, 4800, 9600, 19200, 38400	19200	[Parâ Dispos /Modbus /Comunicação /RTU]









<i>Parameter</i>	<i>Descrição</i>	<i>Definindo a amplitude</i>	<i>Padrão</i>	<i>Caminho do menu</i>
 Definições físic	Digite 1: Número de bits. Digite 2: E=paridade par, O=paridade impar, N=sem paridade. Digite 3: Número de bits de parada. Mais informações sobre a paridade: É possível que o último bit de dados seja seguido por um bit de paridade que é usado para reconhecimento de erros de comunicação. O bit de paridade garante que sejam transmitidos com a paridade par ("EVEN") sempre um número par de bits com valência "1", ou com a paridade ímpar ("ODD"), um número ímpar de valência "1". Mas também é possível transmitir bits sem paridade (aqui, a definição é "Parity = None"). Mais informações sobre os bits de parada: O fim de um byte de dados é terminado pelos bits de parada.	8E1, 8O1, 8N1, 8N2	8E1	[Parâ Dispos /Modbus /Comunicação /RTU]
 t-cham	Se nenhum telegrama de solicitação do Scada tiver sido enviado para o dispositivo após expirar esse tempo, o dispositivo conclui uma falha de comunicação dentro do sistema Scada.	1 - 3600s	10s	[Parâ Dispos /Modbus /Comunicação /Configurações gerais]
 CmdBlo Scada	Ativação (permissão)/Desativação (proibição) do bloqueio dos Comandos Scada	inativo, ativo	inativo	[Parâ Dispos /Modbus /Comunicação /Configurações gerais]
 Desativ conexão	Desativ conexão Se esse parâmetro estiver ativo (verdadeiro), nenhum dos estados de Modbus será conectado. Isso significa que os sinais de desarme não serão conectados pelo Modbus.	inativo, ativo	inativo	[Parâ Dispos /Modbus /Comunicação /Configurações gerais]
 Permiesp	Se esse parâmetro estiver ativo (Verdadeiro), o usuário pode solicitar um conjunto de registros de modbus sem obter uma exceção por causa de endereço inválido na matriz solicitada. Os endereços inválidos possuem um valor especial 0xFAFA, mas o usuário é responsável por ignorar endereços inválidos. Atenção: Esse valor especial pode ser válido, se o endereço for válido.	inativo, ativo	inativo	[Parâ Dispos /Modbus /Comunicação /Configurações gerais]









<i>Parameter</i>	<i>Descrição</i>	<i>Definindo a amplitude</i>	<i>Padrão</i>	<i>Caminho do menu</i>
Posição repo óptico 	Posição repo óptico	Luz desli, Luz liga	Luz liga	[Parâ Dispos /Modbus /Comunicação /Configurações gerais]
Entrada bin. config.1 	Entrada digital virtual. Isso corresponde a uma saída binária virtual do dispositivo de proteção.	1..n, Lista Atribuiç	.-	[Parâ Dispos /Modbus /Registros configv /Estados]
Entrada bin. config. travada1 	Entrada binária configurável travada	inativo, ativo	inativo	[Parâ Dispos /Modbus /Registros configv /Estados]
Entrada bin. config.2 	Entrada digital virtual. Isso corresponde a uma saída binária virtual do dispositivo de proteção.	1..n, Lista Atribuiç	.-	[Parâ Dispos /Modbus /Registros configv /Estados]
Entrada bin. config. travada2 	Entrada binária configurável travada	inativo, ativo	inativo	[Parâ Dispos /Modbus /Registros configv /Estados]
Entrada bin. config.3 	Entrada digital virtual. Isso corresponde a uma saída binária virtual do dispositivo de proteção.	1..n, Lista Atribuiç	.-	[Parâ Dispos /Modbus /Registros configv /Estados]
Entrada bin. config. travada3 	Entrada binária configurável travada	inativo, ativo	inativo	[Parâ Dispos /Modbus /Registros configv /Estados]
Entrada bin. config.4 	Entrada digital virtual. Isso corresponde a uma saída binária virtual do dispositivo de proteção.	1..n, Lista Atribuiç	.-	[Parâ Dispos /Modbus /Registros configv /Estados]









<i>Parameter</i>	<i>Descrição</i>	<i>Definindo a amplitude</i>	<i>Padrão</i>	<i>Caminho do menu</i>
Entrada bin. config. travada4 	Entrada binária configurável travada	inativo, ativo	inativo	[Parâ Dispos /Modbus /Registros configv /Estados]
Entrada bin. config.5 	Entrada digital virtual. Isso corresponde a uma saída binária virtual do dispositivo de proteção.	1..n, Lista Atribuiç	-.-	[Parâ Dispos /Modbus /Registros configv /Estados]
Entrada bin. config. travada5 	Entrada binária configurável travada	inativo, ativo	inativo	[Parâ Dispos /Modbus /Registros configv /Estados]
Entrada bin. config.6 	Entrada digital virtual. Isso corresponde a uma saída binária virtual do dispositivo de proteção.	1..n, Lista Atribuiç	-.-	[Parâ Dispos /Modbus /Registros configv /Estados]
Entrada bin. config. travada6 	Entrada binária configurável travada	inativo, ativo	inativo	[Parâ Dispos /Modbus /Registros configv /Estados]
Entrada bin. config.7 	Entrada digital virtual. Isso corresponde a uma saída binária virtual do dispositivo de proteção.	1..n, Lista Atribuiç	-.-	[Parâ Dispos /Modbus /Registros configv /Estados]
Entrada bin. config. travada7 	Entrada binária configurável travada	inativo, ativo	inativo	[Parâ Dispos /Modbus /Registros configv /Estados]
Entrada bin. config.8 	Entrada digital virtual. Isso corresponde a uma saída binária virtual do dispositivo de proteção.	1..n, Lista Atribuiç	-.-	[Parâ Dispos /Modbus /Registros configv /Estados]









<i>Parameter</i>	<i>Descrição</i>	<i>Definindo a amplitude</i>	<i>Padrão</i>	<i>Caminho do menu</i>
Entrada bin. config. travada8 	Entrada binária configurável travada	inativo, ativo	inativo	[Parâ Dispos /Modbus /Registros configv /Estados]
Entrada bin. config.9 	Entrada digital virtual. Isso corresponde a uma saída binária virtual do dispositivo de proteção.	1..n, Lista Atribuiç	.-	[Parâ Dispos /Modbus /Registros configv /Estados]
Entrada bin. config. travada9 	Entrada binária configurável travada	inativo, ativo	inativo	[Parâ Dispos /Modbus /Registros configv /Estados]
Entrada bin. config.10 	Entrada digital virtual. Isso corresponde a uma saída binária virtual do dispositivo de proteção.	1..n, Lista Atribuiç	.-	[Parâ Dispos /Modbus /Registros configv /Estados]
Entrada bin. config. travada10 	Entrada binária configurável travada	inativo, ativo	inativo	[Parâ Dispos /Modbus /Registros configv /Estados]
Entrada bin. config.11 	Entrada digital virtual. Isso corresponde a uma saída binária virtual do dispositivo de proteção.	1..n, Lista Atribuiç	.-	[Parâ Dispos /Modbus /Registros configv /Estados]
Entrada bin. config. travada11 	Entrada binária configurável travada	inativo, ativo	inativo	[Parâ Dispos /Modbus /Registros configv /Estados]
Entrada bin. config.12 	Entrada digital virtual. Isso corresponde a uma saída binária virtual do dispositivo de proteção.	1..n, Lista Atribuiç	.-	[Parâ Dispos /Modbus /Registros configv /Estados]

<i>Parameter</i>	<i>Descrição</i>	<i>Definindo a amplitude</i>	<i>Padrão</i>	<i>Caminho do menu</i>
Entrada bin. config. travada12 	Entrada binária configurável travada	inativo, ativo	inativo	[Parâ Dispos /Modbus /Registros configv /Estados]
Entrada bin. config.13 	Entrada digital virtual. Isso corresponde a uma saída binária virtual do dispositivo de proteção.	1..n, Lista Atribuiç	.-	[Parâ Dispos /Modbus /Registros configv /Estados]
Entrada bin. config. travada13 	Entrada binária configurável travada	inativo, ativo	inativo	[Parâ Dispos /Modbus /Registros configv /Estados]
Entrada bin. config.14 	Entrada digital virtual. Isso corresponde a uma saída binária virtual do dispositivo de proteção.	1..n, Lista Atribuiç	.-	[Parâ Dispos /Modbus /Registros configv /Estados]
Entrada bin. config. travada14 	Entrada binária configurável travada	inativo, ativo	inativo	[Parâ Dispos /Modbus /Registros configv /Estados]
Entrada bin. config.15 	Entrada digital virtual. Isso corresponde a uma saída binária virtual do dispositivo de proteção.	1..n, Lista Atribuiç	.-	[Parâ Dispos /Modbus /Registros configv /Estados]
Entrada bin. config. travada15 	Entrada binária configurável travada	inativo, ativo	inativo	[Parâ Dispos /Modbus /Registros configv /Estados]
Entrada bin. config.16 	Entrada digital virtual. Isso corresponde a uma saída binária virtual do dispositivo de proteção.	1..n, Lista Atribuiç	.-	[Parâ Dispos /Modbus /Registros configv /Estados]

<i>Parameter</i>	<i>Descrição</i>	<i>Definindo a amplitude</i>	<i>Padrão</i>	<i>Caminho do menu</i>
Entrada bin. config. travada16 	Entrada binária configurável travada	inativo, ativo	inativo	[Parâ Dispos /Modbus /Registros configv /Estados]
Entrada bin. config.17 	Entrada digital virtual. Isso corresponde a uma saída binária virtual do dispositivo de proteção.	1..n, Lista Atribuiç	-.-	[Parâ Dispos /Modbus /Registros configv /Estados]
Entrada bin. config. travada17 	Entrada binária configurável travada	inativo, ativo	inativo	[Parâ Dispos /Modbus /Registros configv /Estados]
Entrada bin. config.18 	Entrada digital virtual. Isso corresponde a uma saída binária virtual do dispositivo de proteção.	1..n, Lista Atribuiç	-.-	[Parâ Dispos /Modbus /Registros configv /Estados]
Entrada bin. config. travada18 	Entrada binária configurável travada	inativo, ativo	inativo	[Parâ Dispos /Modbus /Registros configv /Estados]
Entrada bin. config.19 	Entrada digital virtual. Isso corresponde a uma saída binária virtual do dispositivo de proteção.	1..n, Lista Atribuiç	-.-	[Parâ Dispos /Modbus /Registros configv /Estados]
Entrada bin. config. travada19 	Entrada binária configurável travada	inativo, ativo	inativo	[Parâ Dispos /Modbus /Registros configv /Estados]
Entrada bin. config.20 	Entrada digital virtual. Isso corresponde a uma saída binária virtual do dispositivo de proteção.	1..n, Lista Atribuiç	-.-	[Parâ Dispos /Modbus /Registros configv /Estados]



<i>Parameter</i>	<i>Descrição</i>	<i>Definindo a amplitude</i>	<i>Padrão</i>	<i>Caminho do menu</i>
Entrada bin. config. travada20 	Entrada binária configurável travada	inativo, ativo	inativo	[Parâ Dispos /Modbus /Registros configv /Estados]
Entrada bin. config.21 	Entrada digital virtual. Isso corresponde a uma saída binária virtual do dispositivo de proteção.	1..n, Lista Atribuiç	.-	[Parâ Dispos /Modbus /Registros configv /Estados]
Entrada bin. config. travada21 	Entrada binária configurável travada	inativo, ativo	inativo	[Parâ Dispos /Modbus /Registros configv /Estados]
Entrada bin. config.22 	Entrada digital virtual. Isso corresponde a uma saída binária virtual do dispositivo de proteção.	1..n, Lista Atribuiç	.-	[Parâ Dispos /Modbus /Registros configv /Estados]
Entrada bin. config. travada22 	Entrada binária configurável travada	inativo, ativo	inativo	[Parâ Dispos /Modbus /Registros configv /Estados]
Entrada bin. config.23 	Entrada digital virtual. Isso corresponde a uma saída binária virtual do dispositivo de proteção.	1..n, Lista Atribuiç	.-	[Parâ Dispos /Modbus /Registros configv /Estados]
Entrada bin. config. travada23 	Entrada binária configurável travada	inativo, ativo	inativo	[Parâ Dispos /Modbus /Registros configv /Estados]
Entrada bin. config.24 	Entrada digital virtual. Isso corresponde a uma saída binária virtual do dispositivo de proteção.	1..n, Lista Atribuiç	.-	[Parâ Dispos /Modbus /Registros configv /Estados]

<i>Parameter</i>	<i>Descrição</i>	<i>Definindo a amplitude</i>	<i>Padrão</i>	<i>Caminho do menu</i>
Entrada bin. config. travada24 	Entrada binária configurável travada	inativo, ativo	inativo	[Parâ Dispos /Modbus /Registros configv /Estados]
Entrada bin. config.25 	Entrada digital virtual. Isso corresponde a uma saída binária virtual do dispositivo de proteção.	1..n, Lista Atribuiç	.-	[Parâ Dispos /Modbus /Registros configv /Estados]
Entrada bin. config. travada25 	Entrada binária configurável travada	inativo, ativo	inativo	[Parâ Dispos /Modbus /Registros configv /Estados]
Entrada bin. config.26 	Entrada digital virtual. Isso corresponde a uma saída binária virtual do dispositivo de proteção.	1..n, Lista Atribuiç	.-	[Parâ Dispos /Modbus /Registros configv /Estados]
Entrada bin. config. travada26 	Entrada binária configurável travada	inativo, ativo	inativo	[Parâ Dispos /Modbus /Registros configv /Estados]
Entrada bin. config.27 	Entrada digital virtual. Isso corresponde a uma saída binária virtual do dispositivo de proteção.	1..n, Lista Atribuiç	.-	[Parâ Dispos /Modbus /Registros configv /Estados]
Entrada bin. config. travada27 	Entrada binária configurável travada	inativo, ativo	inativo	[Parâ Dispos /Modbus /Registros configv /Estados]
Entrada bin. config.28 	Entrada digital virtual. Isso corresponde a uma saída binária virtual do dispositivo de proteção.	1..n, Lista Atribuiç	.-	[Parâ Dispos /Modbus /Registros configv /Estados]

<i>Parameter</i>	<i>Descrição</i>	<i>Definindo a amplitude</i>	<i>Padrão</i>	<i>Caminho do menu</i>
Entrada bin. config. travada28 	Entrada binária configurável travada	inativo, ativo	inativo	[Parâ Dispos /Modbus /Registros configv /Estados]
Entrada bin. config.29 	Entrada digital virtual. Isso corresponde a uma saída binária virtual do dispositivo de proteção.	1..n, Lista Atribuiç	.-	[Parâ Dispos /Modbus /Registros configv /Estados]
Entrada bin. config. travada29 	Entrada binária configurável travada	inativo, ativo	inativo	[Parâ Dispos /Modbus /Registros configv /Estados]
Entrada bin. config.30 	Entrada digital virtual. Isso corresponde a uma saída binária virtual do dispositivo de proteção.	1..n, Lista Atribuiç	.-	[Parâ Dispos /Modbus /Registros configv /Estados]
Entrada bin. config. travada30 	Entrada binária configurável travada	inativo, ativo	inativo	[Parâ Dispos /Modbus /Registros configv /Estados]
Entrada bin. config.31 	Entrada digital virtual. Isso corresponde a uma saída binária virtual do dispositivo de proteção.	1..n, Lista Atribuiç	.-	[Parâ Dispos /Modbus /Registros configv /Estados]
Entrada bin. config. travada31 	Entrada binária configurável travada	inativo, ativo	inativo	[Parâ Dispos /Modbus /Registros configv /Estados]
Entrada bin. config.32 	Entrada digital virtual. Isso corresponde a uma saída binária virtual do dispositivo de proteção.	1..n, Lista Atribuiç	.-	[Parâ Dispos /Modbus /Registros configv /Estados]

<i>Parameter</i>	<i>Descrição</i>	<i>Definindo a amplitude</i>	<i>Padrão</i>	<i>Caminho do menu</i>
Entrada bin. config. travada32 	Entrada binária configurável travada	inativo, ativo	inativo	[Parâ Dispos /Modbus /Registros configv /Estados]
Med. mapeados 1 	Valores medidos mapeados. Eles podem ser usados para fornecer os valores medidos para o Modbus mestre.	1..n, TrendRecList	-.-	[Parâ Dispos /Modbus /Registros configv /Valores medidos]
Med. mapeados 2 	Valores medidos mapeados. Eles podem ser usados para fornecer os valores medidos para o Modbus mestre.	1..n, TrendRecList	-.-	[Parâ Dispos /Modbus /Registros configv /Valores medidos]
Med. mapeados 3 	Valores medidos mapeados. Eles podem ser usados para fornecer os valores medidos para o Modbus mestre.	1..n, TrendRecList	-.-	[Parâ Dispos /Modbus /Registros configv /Valores medidos]
Med. mapeados 4 	Valores medidos mapeados. Eles podem ser usados para fornecer os valores medidos para o Modbus mestre.	1..n, TrendRecList	-.-	[Parâ Dispos /Modbus /Registros configv /Valores medidos]
Med. mapeados 5 	Valores medidos mapeados. Eles podem ser usados para fornecer os valores medidos para o Modbus mestre.	1..n, TrendRecList	-.-	[Parâ Dispos /Modbus /Registros configv /Valores medidos]
Med. mapeados 6 	Valores medidos mapeados. Eles podem ser usados para fornecer os valores medidos para o Modbus mestre.	1..n, TrendRecList	-.-	[Parâ Dispos /Modbus /Registros configv /Valores medidos]

<i>Parameter</i>	<i>Descrição</i>	<i>Definindo a amplitude</i>	<i>Padrão</i>	<i>Caminho do menu</i>
Med. mapeados 7 	Valores medidos mapeados. Eles podem ser usados para fornecer os valores medidos para o Modbus mestre.	1..n, TrendRecList	-.-	[Parâ Dispos /Modbus /Registros configv /Valores medidos]
Med. mapeados 8 	Valores medidos mapeados. Eles podem ser usados para fornecer os valores medidos para o Modbus mestre.	1..n, TrendRecList	-.-	[Parâ Dispos /Modbus /Registros configv /Valores medidos]
Med. mapeados 9 	Valores medidos mapeados. Eles podem ser usados para fornecer os valores medidos para o Modbus mestre.	1..n, TrendRecList	-.-	[Parâ Dispos /Modbus /Registros configv /Valores medidos]
Med. mapeados 10 	Valores medidos mapeados. Eles podem ser usados para fornecer os valores medidos para o Modbus mestre.	1..n, TrendRecList	-.-	[Parâ Dispos /Modbus /Registros configv /Valores medidos]
Med. mapeados 11 	Valores medidos mapeados. Eles podem ser usados para fornecer os valores medidos para o Modbus mestre.	1..n, TrendRecList	-.-	[Parâ Dispos /Modbus /Registros configv /Valores medidos]
Med. mapeados 12 	Valores medidos mapeados. Eles podem ser usados para fornecer os valores medidos para o Modbus mestre.	1..n, TrendRecList	-.-	[Parâ Dispos /Modbus /Registros configv /Valores medidos]
Med. mapeados 13 	Valores medidos mapeados. Eles podem ser usados para fornecer os valores medidos para o Modbus mestre.	1..n, TrendRecList	-.-	[Parâ Dispos /Modbus /Registros configv /Valores medidos]

<i>Parameter</i>	<i>Descrição</i>	<i>Definindo a amplitude</i>	<i>Padrão</i>	<i>Caminho do menu</i>
Med. mapeados 14 	Valores medidos mapeados. Eles podem ser usados para fornecer os valores medidos para o Modbus mestre.	1..n, TrendRecList	-.-	[Parâ Dispos /Modbus /Registros configv /Valores medidos]
Med. mapeados 15 	Valores medidos mapeados. Eles podem ser usados para fornecer os valores medidos para o Modbus mestre.	1..n, TrendRecList	-.-	[Parâ Dispos /Modbus /Registros configv /Valores medidos]
Med. mapeados 16 	Valores medidos mapeados. Eles podem ser usados para fornecer os valores medidos para o Modbus mestre.	1..n, TrendRecList	-.-	[Parâ Dispos /Modbus /Registros configv /Valores medidos]

Estados das entradas de módulo do MODBUS® Protocolo

<i>Name</i>	<i>Descrição</i>	<i>Atribuição por</i>
Entrada bin. config.1-l	Estado entrada módulo: Entrada bin. config.	[Parâ Dispos /Modbus /Registros configv /Estados]
Entrada bin. config.2-l	Estado entrada módulo: Entrada bin. config.	[Parâ Dispos /Modbus /Registros configv /Estados]
Entrada bin. config.3-l	Estado entrada módulo: Entrada bin. config.	[Parâ Dispos /Modbus /Registros configv /Estados]
Entrada bin. config.4-l	Estado entrada módulo: Entrada bin. config.	[Parâ Dispos /Modbus /Registros configv /Estados]

<i>Name</i>	<i>Descrição</i>	<i>Atribuição por</i>
Entrada bin. config.5-l	Estado entrada módulo: Entrada bin. config.	[Parâ Dispos /Modbus /Registros configv /Estados]
Entrada bin. config.6-l	Estado entrada módulo: Entrada bin. config.	[Parâ Dispos /Modbus /Registros configv /Estados]
Entrada bin. config.7-l	Estado entrada módulo: Entrada bin. config.	[Parâ Dispos /Modbus /Registros configv /Estados]
Entrada bin. config.8-l	Estado entrada módulo: Entrada bin. config.	[Parâ Dispos /Modbus /Registros configv /Estados]
Entrada bin. config.9-l	Estado entrada módulo: Entrada bin. config.	[Parâ Dispos /Modbus /Registros configv /Estados]
Entrada bin. config.10-l	Estado entrada módulo: Entrada bin. config.	[Parâ Dispos /Modbus /Registros configv /Estados]
Entrada bin. config.11-l	Estado entrada módulo: Entrada bin. config.	[Parâ Dispos /Modbus /Registros configv /Estados]
Entrada bin. config.12-l	Estado entrada módulo: Entrada bin. config.	[Parâ Dispos /Modbus /Registros configv /Estados]
Entrada bin. config.13-l	Estado entrada módulo: Entrada bin. config.	[Parâ Dispos /Modbus /Registros configv /Estados]

<i>Name</i>	<i>Descrição</i>	<i>Atribuição por</i>
Entrada bin. config.14-I	Estado entrada módulo: Entrada bin. config.	[Parâ Dispos /Modbus /Registros configv /Estados]
Entrada bin. config.15-I	Estado entrada módulo: Entrada bin. config.	[Parâ Dispos /Modbus /Registros configv /Estados]
Entrada bin. config.16-I	Estado entrada módulo: Entrada bin. config.	[Parâ Dispos /Modbus /Registros configv /Estados]
Entrada bin. config.17-I	Estado entrada módulo: Entrada bin. config.	[Parâ Dispos /Modbus /Registros configv /Estados]
Entrada bin. config.18-I	Estado entrada módulo: Entrada bin. config.	[Parâ Dispos /Modbus /Registros configv /Estados]
Entrada bin. config.19-I	Estado entrada módulo: Entrada bin. config.	[Parâ Dispos /Modbus /Registros configv /Estados]
Entrada bin. config.20-I	Estado entrada módulo: Entrada bin. config.	[Parâ Dispos /Modbus /Registros configv /Estados]
Entrada bin. config.21-I	Estado entrada módulo: Entrada bin. config.	[Parâ Dispos /Modbus /Registros configv /Estados]
Entrada bin. config.22-I	Estado entrada módulo: Entrada bin. config.	[Parâ Dispos /Modbus /Registros configv /Estados]

<i>Name</i>	<i>Descrição</i>	<i>Atribuição por</i>
Entrada bin. config.23-I	Estado entrada módulo: Entrada bin. config.	[Parâ Dispos /Modbus /Registros configv /Estados]
Entrada bin. config.24-I	Estado entrada módulo: Entrada bin. config.	[Parâ Dispos /Modbus /Registros configv /Estados]
Entrada bin. config.25-I	Estado entrada módulo: Entrada bin. config.	[Parâ Dispos /Modbus /Registros configv /Estados]
Entrada bin. config.26-I	Estado entrada módulo: Entrada bin. config.	[Parâ Dispos /Modbus /Registros configv /Estados]
Entrada bin. config.27-I	Estado entrada módulo: Entrada bin. config.	[Parâ Dispos /Modbus /Registros configv /Estados]
Entrada bin. config.28-I	Estado entrada módulo: Entrada bin. config.	[Parâ Dispos /Modbus /Registros configv /Estados]
Entrada bin. config.29-I	Estado entrada módulo: Entrada bin. config.	[Parâ Dispos /Modbus /Registros configv /Estados]
Entrada bin. config.30-I	Estado entrada módulo: Entrada bin. config.	[Parâ Dispos /Modbus /Registros configv /Estados]
Entrada bin. config.31-I	Estado entrada módulo: Entrada bin. config.	[Parâ Dispos /Modbus /Registros configv /Estados]

<i>Name</i>	<i>Descrição</i>	<i>Atribuição por</i>
Entrada bin. config.32-I	Estado entrada módulo: Entrada bin. config.	[Parâ Dispos /Modbus /Registros configv /Estados]

Valores do MODBUS® Protocolo

<i>Value</i>	<i>Descrição</i>	<i>Caminho do menu</i>
Med. mapeados 1	Valores medidos mapeados. Eles podem ser usados para fornecer os valores medidos para o Modbus mestre.	[Operação /Contado e RevData /Modbus /Configurações gerais]
Med. mapeados 2	Valores medidos mapeados. Eles podem ser usados para fornecer os valores medidos para o Modbus mestre.	[Operação /Contado e RevData /Modbus /Configurações gerais]
Med. mapeados 3	Valores medidos mapeados. Eles podem ser usados para fornecer os valores medidos para o Modbus mestre.	[Operação /Contado e RevData /Modbus /Configurações gerais]
Med. mapeados 4	Valores medidos mapeados. Eles podem ser usados para fornecer os valores medidos para o Modbus mestre.	[Operação /Contado e RevData /Modbus /Configurações gerais]
Med. mapeados 5	Valores medidos mapeados. Eles podem ser usados para fornecer os valores medidos para o Modbus mestre.	[Operação /Contado e RevData /Modbus /Configurações gerais]
Med. mapeados 6	Valores medidos mapeados. Eles podem ser usados para fornecer os valores medidos para o Modbus mestre.	[Operação /Contado e RevData /Modbus /Configurações gerais]
Med. mapeados 7	Valores medidos mapeados. Eles podem ser usados para fornecer os valores medidos para o Modbus mestre.	[Operação /Contado e RevData /Modbus /Configurações gerais]

<i>Value</i>	<i>Descrição</i>	<i>Caminho do menu</i>
Med. mapeados 8	Valores medidos mapeados. Eles podem ser usados para fornecer os valores medidos para o Modbus mestre.	[Operação /Contado e RevData /Modbus /Configurações gerais]
Med. mapeados 9	Valores medidos mapeados. Eles podem ser usados para fornecer os valores medidos para o Modbus mestre.	[Operação /Contado e RevData /Modbus /Configurações gerais]
Med. mapeados 10	Valores medidos mapeados. Eles podem ser usados para fornecer os valores medidos para o Modbus mestre.	[Operação /Contado e RevData /Modbus /Configurações gerais]
Med. mapeados 11	Valores medidos mapeados. Eles podem ser usados para fornecer os valores medidos para o Modbus mestre.	[Operação /Contado e RevData /Modbus /Configurações gerais]
Med. mapeados 12	Valores medidos mapeados. Eles podem ser usados para fornecer os valores medidos para o Modbus mestre.	[Operação /Contado e RevData /Modbus /Configurações gerais]
Med. mapeados 13	Valores medidos mapeados. Eles podem ser usados para fornecer os valores medidos para o Modbus mestre.	[Operação /Contado e RevData /Modbus /Configurações gerais]
Med. mapeados 14	Valores medidos mapeados. Eles podem ser usados para fornecer os valores medidos para o Modbus mestre.	[Operação /Contado e RevData /Modbus /Configurações gerais]
Med. mapeados 15	Valores medidos mapeados. Eles podem ser usados para fornecer os valores medidos para o Modbus mestre.	[Operação /Contado e RevData /Modbus /Configurações gerais]
Med. mapeados 16	Valores medidos mapeados. Eles podem ser usados para fornecer os valores medidos para o Modbus mestre.	[Operação /Contado e RevData /Modbus /Configurações gerais]

Contadores do MODBUS® Protocolo

<i>Parameter</i>	<i>Descrição</i>
Device Type	Tipo de dispositivo: Código do tipo de dispositivo para a relação entre o nome do dispositivo e seu código Modbus. Woodward: MRI4 - 1000 MRU4 - 1001 MRA4 - 1002 MCA4 - 1003 MRDT4 - 1005 MCDTV4 - 1006 MCDGV4 - 1007 MRM4 - 1009 MRMV4 - 1010 MCDLV4 - 1011
Versão de comun.	Versão de comunicação do Modbus. Este número de versão será alterado, se algo se tornar incompatível entre diferentes versões do Modbus.

Modbus® Sinais (Estados de saída)

NOTA

Alguns sinais (ativos apenas por um curto período de tempo) tem de ser reconhecidos separadamente (e.g. sinais de disparo) pelo Sistema de Comunicação.

<i>Sinal</i>	<i>Descrição</i>
Transmissão RTU	Sinal: SCADA ativo
Transmissão TCP	Sinal: SCADA ativo
Cmd Scada 1	Comando Scada
Cmd Scada 2	Comando Scada
Cmd Scada 3	Comando Scada
Cmd Scada 4	Comando Scada
Cmd Scada 5	Comando Scada
Cmd Scada 6	Comando Scada
Cmd Scada 7	Comando Scada
Cmd Scada 8	Comando Scada
Cmd Scada 9	Comando Scada
Cmd Scada 10	Comando Scada
Cmd Scada 11	Comando Scada
Cmd Scada 12	Comando Scada
Cmd Scada 13	Comando Scada

<i>Sinal</i>	<i>Descrição</i>
Cmd Scada 14	Comando Scada
Cmd Scada 15	Comando Scada
Cmd Scada 16	Comando Scada

Valores do Modbus®

<i>Value</i>	<i>Descrição</i>	<i>Padrão</i>	<i>Tamanho</i>	<i>Caminho do menu</i>
NºDeSolicitTotais	Número Total de solicitações. Inclui solicitações para outros escravos.	0	0 - 9999999999	[Operação /Contado e RevData /Modbus /RTU]
NºdeSolicitparamim	Número Total de solicitações para esse escravo.	0	0 - 9999999999	[Operação /Contado e RevData /Modbus /RTU]
NºDeRespostSoli ctaTemp	Número total de solicitações com tempo de resposta excedido. Quadro fisicamente corrompido.	0	0 - 9999999999	[Operação /Contado e RevData /Modbus /RTU]
NºdeErroExecuç	Número Total de Falhas de Excesso. Quadro fisicamente corrompido.	0	0 - 9999999999	[Operação /Contado e RevData /Modbus /RTU]
NºdeErrosParida	Número Total de erros de paridade. Quadro fisicamente corrompido.	0	0 - 9999999999	[Operação /Contado e RevData /Modbus /RTU]
NºDeErrosFrame	Número Total de Erros de Quadro. Quadro fisicamente corrompido.	0	0 - 9999999999	[Operação /Contado e RevData /Modbus /RTU]
NºdeInterr	Número de interrupções de comunicação detectadas	0	0 - 9999999999	[Operação /Contado e RevData /Modbus /RTU]
NºdeConsInválid	Número Total de erros de Solicitação. A solicitação não pôde ser interpretada	0	0 - 9999999999	[Operação /Contado e RevData /Modbus /RTU]

<i>Value</i>	<i>Descrição</i>	<i>Padrão</i>	<i>Tamanho</i>	<i>Caminho do menu</i>
NºDeErroInterno	Número Total de erros internos ao interpretar a solicitação.	0	0 - 9999999999	[Operação /Contado e RevData /Modbus /RTU]
NºDeSolicitTotais	Número Total de solicitações. Inclui solicitações para outros escravos.	0	0 - 9999999999	[Operação /Contado e RevData /Modbus /TCP]
NºdeSolicitparamim	Número Total de solicitações para esse escravo.	0	0 - 9999999999	[Operação /Contado e RevData /Modbus /TCP]
NºdeResposta	Número total de solicitações que foram respondidas.	0	0 - 9999999999	[Operação /Contado e RevData /Modbus /TCP]
NºdeConsInválid	Número Total de erros de Solicitação. A solicitação não pôde ser interpretada	0	0 - 9999999999	[Operação /Contado e RevData /Modbus /TCP]
NºDeErroInterno	Número Total de erros internos ao interpretar a solicitação.	0	0 - 9999999999	[Operação /Contado e RevData /Modbus /TCP]

Profibus

Profibus

Parte 1: Configuração dos Dispositivos

Acesse »Parâmetro do dispositivo/Profibus« e defina os seguintes parâmetros de comunicação:

- Endereço-secundário, para permitir a clara identificação do dispositivo.

Além disso, o Mestre deve ser fornecido com o arquivo-GSD. O arquivo-GSD pode ser obtido do CD do Produto.

Parte 2: Conexão de Hardware

- Para a conexão do hardware com o sistema de controle, há uma interface opcional D-SUB no lado traseiro do dispositivo.
- Conecte o barramento com o dispositivo (fiação).
- Até 123 escravos podem ser conectados.
- Termine o Bus por meio de um Resistor de Terminação.

Tratamento de erros

Informação sobre erros físicos de comunicação, a exemplo:

- Erro de taxa Baud

Isso pode ser obtido a partir do gravador de eventos ou da tela de status.

Error Handling – LED de status no lado traseiro

A interface Profibus D-SUB no lado traseiro do dispositivo está equipada com um LED de status.

- Pesquisa Baud -> piscagem vermelha
- Baud Encontrado -> piscagem verde
- Troca de Dados -> verde
- Sem Profibus/Desconectado, não conectado -> vermelho

Comandos Diretos do Profibus

<i>Parameter</i>	<i>Descrição</i>	<i>Definindo a amplitude</i>	<i>Padrão</i>	<i>Caminho do menu</i>
 Redef Comds	Todos os Comandos Profibus serão redefinidos.	inativo, ativo	inativo	[Operação / Redefinir/Confirm /Redef]

Parâmetros Globais de Proteção do Profibus

<i>Parameter</i>	<i>Descrição</i>	<i>Definindo a amplitude</i>	<i>Padrão</i>	<i>Caminho do menu</i>
 Entrada bin. de config. 1	Entrada digital virtual. Isso corresponde a uma saída binária virtual do dispositivo de proteção.	1..n, Lista Atribuiç	.-	[Parâ Dispos /Profibus /Entrada bin. de config. 1-16]
 Engatad 1	Define se a Entrada está conectada. Dispon apenas se: Engatad = ativo	inativo, ativo	inativo	[Parâ Dispos /Profibus /Entrada bin. de config. 1-16]
 Entrada bin. de config. 2	Entrada digital virtual. Isso corresponde a uma saída binária virtual do dispositivo de proteção.	1..n, Lista Atribuiç	.-	[Parâ Dispos /Profibus /Entrada bin. de config. 1-16]
 Engatad 2	Define se a Entrada está conectada. Dispon apenas se: Engatad = ativo	inativo, ativo	inativo	[Parâ Dispos /Profibus /Entrada bin. de config. 1-16]
 Entrada bin. de config. 3	Entrada digital virtual. Isso corresponde a uma saída binária virtual do dispositivo de proteção.	1..n, Lista Atribuiç	.-	[Parâ Dispos /Profibus /Entrada bin. de config. 1-16]
 Engatad 3	Define se a Entrada está conectada. Dispon apenas se: Engatad = ativo	inativo, ativo	inativo	[Parâ Dispos /Profibus /Entrada bin. de config. 1-16]
 Entrada bin. de config. 4	Entrada digital virtual. Isso corresponde a uma saída binária virtual do dispositivo de proteção.	1..n, Lista Atribuiç	.-	[Parâ Dispos /Profibus /Entrada bin. de config. 1-16]

<i>Parameter</i>	<i>Descrição</i>	<i>Definindo a amplitude</i>	<i>Padrão</i>	<i>Caminho do menu</i>
Engatad 4 	Define se a Entrada está conectada. Dispon apenas se: Engatad = ativo	inativo, ativo	inativo	[Parâ Dispos /Profibus /Entrada bin. de config. 1-16]
Entrada bin. de config. 5 	Entrada digital virtual. Isso corresponde a uma saída binária virtual do dispositivo de proteção.	1..n, Lista Atribuiç	.-	[Parâ Dispos /Profibus /Entrada bin. de config. 1-16]
Engatad 5 	Define se a Entrada está conectada. Dispon apenas se: Engatad = ativo	inativo, ativo	inativo	[Parâ Dispos /Profibus /Entrada bin. de config. 1-16]
Entrada bin. de config. 6 	Entrada digital virtual. Isso corresponde a uma saída binária virtual do dispositivo de proteção.	1..n, Lista Atribuiç	.-	[Parâ Dispos /Profibus /Entrada bin. de config. 1-16]
Engatad 6 	Define se a Entrada está conectada. Dispon apenas se: Engatad = ativo	inativo, ativo	inativo	[Parâ Dispos /Profibus /Entrada bin. de config. 1-16]
Entrada bin. de config. 7 	Entrada digital virtual. Isso corresponde a uma saída binária virtual do dispositivo de proteção.	1..n, Lista Atribuiç	.-	[Parâ Dispos /Profibus /Entrada bin. de config. 1-16]
Engatad 7 	Define se a Entrada está conectada. Dispon apenas se: Engatad = ativo	inativo, ativo	inativo	[Parâ Dispos /Profibus /Entrada bin. de config. 1-16]
Entrada bin. de config. 8 	Entrada digital virtual. Isso corresponde a uma saída binária virtual do dispositivo de proteção.	1..n, Lista Atribuiç	.-	[Parâ Dispos /Profibus /Entrada bin. de config. 1-16]
Engatad 8 	Define se a Entrada está conectada. Dispon apenas se: Engatad = ativo	inativo, ativo	inativo	[Parâ Dispos /Profibus /Entrada bin. de config. 1-16]
Entrada bin. de config. 9 	Entrada digital virtual. Isso corresponde a uma saída binária virtual do dispositivo de proteção.	1..n, Lista Atribuiç	.-	[Parâ Dispos /Profibus /Entrada bin. de config. 1-16]





<i>Parameter</i>	<i>Descrição</i>	<i>Definindo a amplitude</i>	<i>Padrão</i>	<i>Caminho do menu</i>
Engatad 9 	Define se a Entrada está conectada. Dispon apenas se: Engatad = ativo	inativo, ativo	inativo	[Parâ Dispos /Profibus /Entrada bin. de config. 1-16]
Entrada bin. de config. 10 	Entrada digital virtual. Isso corresponde a uma saída binária virtual do dispositivo de proteção.	1..n, Lista Atribuiç	.-	[Parâ Dispos /Profibus /Entrada bin. de config. 1-16]
Engatad 10 	Define se a Entrada está conectada. Dispon apenas se: Engatad = ativo	inativo, ativo	inativo	[Parâ Dispos /Profibus /Entrada bin. de config. 1-16]
Entrada bin. de config. 11 	Entrada digital virtual. Isso corresponde a uma saída binária virtual do dispositivo de proteção.	1..n, Lista Atribuiç	.-	[Parâ Dispos /Profibus /Entrada bin. de config. 1-16]
Engatad 11 	Define se a Entrada está conectada. Dispon apenas se: Engatad = ativo	inativo, ativo	inativo	[Parâ Dispos /Profibus /Entrada bin. de config. 1-16]
Entrada bin. de config. 12 	Entrada digital virtual. Isso corresponde a uma saída binária virtual do dispositivo de proteção.	1..n, Lista Atribuiç	.-	[Parâ Dispos /Profibus /Entrada bin. de config. 1-16]
Engatad 12 	Define se a Entrada está conectada. Dispon apenas se: Engatad = ativo	inativo, ativo	inativo	[Parâ Dispos /Profibus /Entrada bin. de config. 1-16]
Entrada bin. de config. 13 	Entrada digital virtual. Isso corresponde a uma saída binária virtual do dispositivo de proteção.	1..n, Lista Atribuiç	.-	[Parâ Dispos /Profibus /Entrada bin. de config. 1-16]
Engatad 13 	Define se a Entrada está conectada. Dispon apenas se: Engatad = ativo	inativo, ativo	inativo	[Parâ Dispos /Profibus /Entrada bin. de config. 1-16]
Entrada bin. de config. 14 	Entrada digital virtual. Isso corresponde a uma saída binária virtual do dispositivo de proteção.	1..n, Lista Atribuiç	.-	[Parâ Dispos /Profibus /Entrada bin. de config. 1-16]

<i>Parameter</i>	<i>Descrição</i>	<i>Definindo a amplitude</i>	<i>Padrão</i>	<i>Caminho do menu</i>
Engatad 14 	Define se a Entrada está conectada. Dispon apenas se: Engatad = ativo	inativo, ativo	inativo	[Parâ Dispos /Profibus /Entrada bin. de config. 1-16]
Entrada bin. de config. 15 	Entrada digital virtual. Isso corresponde a uma saída binária virtual do dispositivo de proteção.	1..n, Lista Atribuiç	.-	[Parâ Dispos /Profibus /Entrada bin. de config. 1-16]
Engatad 15 	Define se a Entrada está conectada. Dispon apenas se: Engatad = ativo	inativo, ativo	inativo	[Parâ Dispos /Profibus /Entrada bin. de config. 1-16]
Entrada bin. de config. 16 	Entrada digital virtual. Isso corresponde a uma saída binária virtual do dispositivo de proteção.	1..n, Lista Atribuiç	.-	[Parâ Dispos /Profibus /Entrada bin. de config. 1-16]
Engatad 16 	Define se a Entrada está conectada. Dispon apenas se: Engatad = ativo	inativo, ativo	inativo	[Parâ Dispos /Profibus /Entrada bin. de config. 1-16]
Entrada bin. de config. 17 	Entrada digital virtual. Isso corresponde a uma saída binária virtual do dispositivo de proteção.	1..n, Lista Atribuiç	.-	[Parâ Dispos /Profibus /Entrada bin. de config. 17-32]
Engatad 17 	Define se a Entrada está conectada. Dispon apenas se: Engatad = ativo	inativo, ativo	inativo	[Parâ Dispos /Profibus /Entrada bin. de config. 17-32]
Entrada bin. de config. 18 	Entrada digital virtual. Isso corresponde a uma saída binária virtual do dispositivo de proteção.	1..n, Lista Atribuiç	.-	[Parâ Dispos /Profibus /Entrada bin. de config. 17-32]
Engatad 18 	Define se a Entrada está conectada. Dispon apenas se: Engatad = ativo	inativo, ativo	inativo	[Parâ Dispos /Profibus /Entrada bin. de config. 17-32]

<i>Parameter</i>	<i>Descrição</i>	<i>Definindo a amplitude</i>	<i>Padrão</i>	<i>Caminho do menu</i>
Entrada bin. de config. 19 	Entrada digital virtual. Isso corresponde a uma saída binária virtual do dispositivo de proteção.	1..n, Lista Atribuiç	.-	[Parâ Dispos /Profibus /Entrada bin. de config. 17-32]
Engatad 19 	Define se a Entrada está conectada. Dispon apenas se: Engatad = ativo	inativo, ativo	inativo	[Parâ Dispos /Profibus /Entrada bin. de config. 17-32]
Entrada bin. de config. 20 	Entrada digital virtual. Isso corresponde a uma saída binária virtual do dispositivo de proteção.	1..n, Lista Atribuiç	.-	[Parâ Dispos /Profibus /Entrada bin. de config. 17-32]
Engatad 20 	Define se a Entrada está conectada. Dispon apenas se: Engatad = ativo	inativo, ativo	inativo	[Parâ Dispos /Profibus /Entrada bin. de config. 17-32]
Entrada bin. de config. 21 	Entrada digital virtual. Isso corresponde a uma saída binária virtual do dispositivo de proteção.	1..n, Lista Atribuiç	.-	[Parâ Dispos /Profibus /Entrada bin. de config. 17-32]
Engatad 21 	Define se a Entrada está conectada. Dispon apenas se: Engatad = ativo	inativo, ativo	inativo	[Parâ Dispos /Profibus /Entrada bin. de config. 17-32]
Entrada bin. de config. 22 	Entrada digital virtual. Isso corresponde a uma saída binária virtual do dispositivo de proteção.	1..n, Lista Atribuiç	.-	[Parâ Dispos /Profibus /Entrada bin. de config. 17-32]
Engatad 22 	Define se a Entrada está conectada. Dispon apenas se: Engatad = ativo	inativo, ativo	inativo	[Parâ Dispos /Profibus /Entrada bin. de config. 17-32]

<i>Parameter</i>	<i>Descrição</i>	<i>Definindo a amplitude</i>	<i>Padrão</i>	<i>Caminho do menu</i>
Entrada bin. de config. 23 	Entrada digital virtual. Isso corresponde a uma saída binária virtual do dispositivo de proteção.	1..n, Lista Atribuiç	.-	[Parâ Dispos /Profibus /Entrada bin. de config. 17-32]
Engatad 23 	Define se a Entrada está conectada. Dispon apenas se: Engatad = ativo	inativo, ativo	inativo	[Parâ Dispos /Profibus /Entrada bin. de config. 17-32]
Entrada bin. de config. 24 	Entrada digital virtual. Isso corresponde a uma saída binária virtual do dispositivo de proteção.	1..n, Lista Atribuiç	.-	[Parâ Dispos /Profibus /Entrada bin. de config. 17-32]
Engatad 24 	Define se a Entrada está conectada. Dispon apenas se: Engatad = ativo	inativo, ativo	inativo	[Parâ Dispos /Profibus /Entrada bin. de config. 17-32]
Entrada bin. de config. 25 	Entrada digital virtual. Isso corresponde a uma saída binária virtual do dispositivo de proteção.	1..n, Lista Atribuiç	.-	[Parâ Dispos /Profibus /Entrada bin. de config. 17-32]
Engatad 25 	Define se a Entrada está conectada. Dispon apenas se: Engatad = ativo	inativo, ativo	inativo	[Parâ Dispos /Profibus /Entrada bin. de config. 17-32]
Entrada bin. de config. 26 	Entrada digital virtual. Isso corresponde a uma saída binária virtual do dispositivo de proteção.	1..n, Lista Atribuiç	.-	[Parâ Dispos /Profibus /Entrada bin. de config. 17-32]
Engatad 26 	Define se a Entrada está conectada. Dispon apenas se: Engatad = ativo	inativo, ativo	inativo	[Parâ Dispos /Profibus /Entrada bin. de config. 17-32]

<i>Parameter</i>	<i>Descrição</i>	<i>Definindo a amplitude</i>	<i>Padrão</i>	<i>Caminho do menu</i>
Entrada bin. de config. 27 	Entrada digital virtual. Isso corresponde a uma saída binária virtual do dispositivo de proteção.	1..n, Lista Atribuiç	.-	[Parâ Dispos /Profibus /Entrada bin. de config. 17-32]
Engatad 27 	Define se a Entrada está conectada. Dispon apenas se: Engatad = ativo	inativo, ativo	inativo	[Parâ Dispos /Profibus /Entrada bin. de config. 17-32]
Entrada bin. de config. 28 	Entrada digital virtual. Isso corresponde a uma saída binária virtual do dispositivo de proteção.	1..n, Lista Atribuiç	.-	[Parâ Dispos /Profibus /Entrada bin. de config. 17-32]
Engatad 28 	Define se a Entrada está conectada. Dispon apenas se: Engatad = ativo	inativo, ativo	inativo	[Parâ Dispos /Profibus /Entrada bin. de config. 17-32]
Entrada bin. de config. 29 	Entrada digital virtual. Isso corresponde a uma saída binária virtual do dispositivo de proteção.	1..n, Lista Atribuiç	.-	[Parâ Dispos /Profibus /Entrada bin. de config. 17-32]
Engatad 29 	Define se a Entrada está conectada. Dispon apenas se: Engatad = ativo	inativo, ativo	inativo	[Parâ Dispos /Profibus /Entrada bin. de config. 17-32]
Entrada bin. de config. 30 	Entrada digital virtual. Isso corresponde a uma saída binária virtual do dispositivo de proteção.	1..n, Lista Atribuiç	.-	[Parâ Dispos /Profibus /Entrada bin. de config. 17-32]
Engatad 30 	Define se a Entrada está conectada. Dispon apenas se: Engatad = ativo	inativo, ativo	inativo	[Parâ Dispos /Profibus /Entrada bin. de config. 17-32]

<i>Parameter</i>	<i>Descrição</i>	<i>Definindo a amplitude</i>	<i>Padrão</i>	<i>Caminho do menu</i>
Entrada bin. de config. 31 	Entrada digital virtual. Isso corresponde a uma saída binária virtual do dispositivo de proteção.	1..n, Lista Atribuiç	.-	[Parâ Dispos /Profibus /Entrada bin. de config. 17-32]
Engatad 31 	Define se a Entrada está conectada. Dispon apenas se: Engatad = ativo	inativo, ativo	inativo	[Parâ Dispos /Profibus /Entrada bin. de config. 17-32]
Entrada bin. de config. 32 	Entrada digital virtual. Isso corresponde a uma saída binária virtual do dispositivo de proteção.	1..n, Lista Atribuiç	.-	[Parâ Dispos /Profibus /Entrada bin. de config. 17-32]
Engatad 32 	Define se a Entrada está conectada. Dispon apenas se: Engatad = ativo	inativo, ativo	inativo	[Parâ Dispos /Profibus /Entrada bin. de config. 17-32]
ID Escla 	Endereço do dispositivo (ID Escravo) dentro do sistema de barramento. O endereço de cada dispositivo deve ser exclusivo dentro de um sistema de barramento.	2 - 125	2	[Parâ Dispos /Profibus /Par barramento]

Entradas do Profibus

<i>Name</i>	<i>Descrição</i>	<i>Atribuição por</i>
Atribuição 1-I	Estado de entrada do módulo: Atribuição de Scada	[Parâ Dispos /Profibus /Entrada bin. de config. 1-16]
Atribuição 2-I	Estado de entrada do módulo: Atribuição de Scada	[Parâ Dispos /Profibus /Entrada bin. de config. 1-16]
Atribuição 3-I	Estado de entrada do módulo: Atribuição de Scada	[Parâ Dispos /Profibus /Entrada bin. de config. 1-16]
Atribuição 4-I	Estado de entrada do módulo: Atribuição de Scada	[Parâ Dispos /Profibus /Entrada bin. de config. 1-16]

<i>Name</i>	<i>Descrição</i>	<i>Atribuição por</i>
Atribuição 5-I	Estado de entrada do módulo: Atribuição de Scada	[Parâ Dispos /Profibus /Entrada bin. de config. 1-16]
Atribuição 6-I	Estado de entrada do módulo: Atribuição de Scada	[Parâ Dispos /Profibus /Entrada bin. de config. 1-16]
Atribuição 7-I	Estado de entrada do módulo: Atribuição de Scada	[Parâ Dispos /Profibus /Entrada bin. de config. 1-16]
Atribuição 8-I	Estado de entrada do módulo: Atribuição de Scada	[Parâ Dispos /Profibus /Entrada bin. de config. 1-16]
Atribuição 9-I	Estado de entrada do módulo: Atribuição de Scada	[Parâ Dispos /Profibus /Entrada bin. de config. 1-16]
Atribuição 10-I	Estado de entrada do módulo: Atribuição de Scada	[Parâ Dispos /Profibus /Entrada bin. de config. 1-16]
Atribuição 11-I	Estado de entrada do módulo: Atribuição de Scada	[Parâ Dispos /Profibus /Entrada bin. de config. 1-16]
Atribuição 12-I	Estado de entrada do módulo: Atribuição de Scada	[Parâ Dispos /Profibus /Entrada bin. de config. 1-16]
Atribuição 13-I	Estado de entrada do módulo: Atribuição de Scada	[Parâ Dispos /Profibus /Entrada bin. de config. 1-16]
Atribuição 14-I	Estado de entrada do módulo: Atribuição de Scada	[Parâ Dispos /Profibus /Entrada bin. de config. 1-16]
Atribuição 15-I	Estado de entrada do módulo: Atribuição de Scada	[Parâ Dispos /Profibus /Entrada bin. de config. 1-16]
Atribuição 16-I	Estado de entrada do módulo: Atribuição de Scada	[Parâ Dispos /Profibus /Entrada bin. de config. 1-16]
Atribuição 17-I	Estado de entrada do módulo: Atribuição de Scada	[Parâ Dispos /Profibus /Entrada bin. de config. 17-32]

<i>Name</i>	<i>Descrição</i>	<i>Atribuição por</i>
Atribuição 18-I	Estado de entrada do módulo: Atribuição de Scada	[Parâ Dispos /Profibus /Entrada bin. de config. 17-32]
Atribuição 19-I	Estado de entrada do módulo: Atribuição de Scada	[Parâ Dispos /Profibus /Entrada bin. de config. 17-32]
Atribuição 20-I	Estado de entrada do módulo: Atribuição de Scada	[Parâ Dispos /Profibus /Entrada bin. de config. 17-32]
Atribuição 21-I	Estado de entrada do módulo: Atribuição de Scada	[Parâ Dispos /Profibus /Entrada bin. de config. 17-32]
Atribuição 22-I	Estado de entrada do módulo: Atribuição de Scada	[Parâ Dispos /Profibus /Entrada bin. de config. 17-32]
Atribuição 23-I	Estado de entrada do módulo: Atribuição de Scada	[Parâ Dispos /Profibus /Entrada bin. de config. 17-32]
Atribuição 24-I	Estado de entrada do módulo: Atribuição de Scada	[Parâ Dispos /Profibus /Entrada bin. de config. 17-32]
Atribuição 25-I	Estado de entrada do módulo: Atribuição de Scada	[Parâ Dispos /Profibus /Entrada bin. de config. 17-32]
Atribuição 26-I	Estado de entrada do módulo: Atribuição de Scada	[Parâ Dispos /Profibus /Entrada bin. de config. 17-32]
Atribuição 27-I	Estado de entrada do módulo: Atribuição de Scada	[Parâ Dispos /Profibus /Entrada bin. de config. 17-32]
Atribuição 28-I	Estado de entrada do módulo: Atribuição de Scada	[Parâ Dispos /Profibus /Entrada bin. de config. 17-32]
Atribuição 29-I	Estado de entrada do módulo: Atribuição de Scada	[Parâ Dispos /Profibus /Entrada bin. de config. 17-32]
Atribuição 30-I	Estado de entrada do módulo: Atribuição de Scada	[Parâ Dispos /Profibus /Entrada bin. de config. 17-32]

<i>Name</i>	<i>Descrição</i>	<i>Atribuição por</i>
Atribuição 31-I	Estado de entrada do módulo: Atribuição de Scada	[Parâ Dispos /Profibus /Entrada bin. de config. 17-32]
Atribuição 32-I	Estado de entrada do módulo: Atribuição de Scada	[Parâ Dispos /Profibus /Entrada bin. de config. 17-32]

Sinais Profibus (Estados de Saída)

<i>Sinal</i>	<i>Descrição</i>
Dado OK	Os dados dentro do campo de Entrada estão OK (Sim=1)
Err SubModul	Sinal atribuível, Falha no Sub-Módulo, Falha na Comunicação.
Conexão ativa	Conexão ativa
Cmd Scada 1	Comando Scada
Cmd Scada 2	Comando Scada
Cmd Scada 3	Comando Scada
Cmd Scada 4	Comando Scada
Cmd Scada 5	Comando Scada
Cmd Scada 6	Comando Scada
Cmd Scada 7	Comando Scada
Cmd Scada 8	Comando Scada
Cmd Scada 9	Comando Scada
Cmd Scada 10	Comando Scada
Cmd Scada 11	Comando Scada
Cmd Scada 12	Comando Scada
Cmd Scada 13	Comando Scada
Cmd Scada 14	Comando Scada
Cmd Scada 15	Comando Scada
Cmd Scada 16	Comando Scada

Valores Profibus

<i>Value</i>	<i>Descrição</i>	<i>Padrão</i>	<i>Tamanho</i>	<i>Caminho do menu</i>
Err Fr Sinc	Frames que foram enviados do Mestre para o Escravo possuem falha.	1	1 - 99999999	[Operação /Contado e RevData /Profibus]

<i>Value</i>	<i>Descrição</i>	<i>Padrão</i>	<i>Tamanho</i>	<i>Caminho do menu</i>
crcErrors	Number of CRC errors that the ss manager has recognized in received response frames from ss (each error caused a subsystem reset)	1	1 - 99999999	[Operação /Contado e RevData /Profibus]
frLossErrors	Number of frame loss errors that the ss manager recognized in received response frames from ss (each error caused a subsystem reset)	1	1 - 99999999	[Operação /Contado e RevData /Profibus]
ssCrcErrors	Number of CRC errors that the subsystem has recognized in received trigger frames from host	1	1 - 99999999	[Operação /Contado e RevData /Profibus]
ssResets	Number of subsystem resets/restarts from ss manager	1	1 - 99999999	[Operação /Contado e RevData /Profibus]
ID Mestre	Endereço do dispositivo (ID Mestre) dentro do sistema de barramento. O endereço de cada dispositivo deve ser exclusivo dentro de um sistema de barramento.	1	1 - 125	[Operação /Exibição de Status /Profibus /Estad]
HO Id PSub	ID de automação de PbSub	0	0 - 9999999999	[Operação /Exibição de Status /Profibus /Estad]
t-WatchDog	O Chip Profibus detecta um problema de comunicação se esse temporizador tiver expirado sem nenhuma comunicação (Telegrama de parametrização).	0	0 - 9999999999	[Operação /Exibição de Status /Profibus /Estad]

<i>Value</i>	<i>Descrição</i>	<i>Padrão</i>	<i>Tamanho</i>	<i>Caminho do menu</i>
Estad Escr	Estado de Comunicação entre o Escravo e o Mestre.	Pesqu Baud	Pesqu Baud, Baud Encon, PRM OK, PRM REQ, PRM Falha, CFG Falha, Limp Dados, Troca dados	[Operação /Exibição de Status /Profibus /Estad]
Taxa Baud	A taxa de baud que foi detectada por último ainda será exibida depois de um problema de conexão.	.-	12 Mb/s, 6 Mb/s, 3 Mb/s, 1.5 Mb/s, 0.5 Mb/s, 187500 baud, 93750 baud, 45450 baud, 19200 baud, 9600 baud, .-	[Operação /Exibição de Status /Profibus /Estad]
PNO Id	Número de Identificação de PNO. Número de Identificação de GSD.	0C50h	0C50h	[Operação /Exibição de Status /Profibus /Estad]

IEC60870-5-103

IEC 103

Configuração de Protocolo IEC60870-5-103

A fim de utilizar o protocolo IEC60870-5-103, deve-se atribuí-lo à Interface X103 no Planejamento de Dispositivo. O dispositivo será reinicializado após a definição deste parâmetro.

Além disso, o protocolo IEC103 precisa estar ativado, definindo [Parâm. Dispositivo/IEC 103] »*Função*« como "ativo".

NOTA

O parâmetro X103 só está disponível se o dispositivo estiver equipado, em sua parte traseira, com uma interface com RS485 ou Fibra Ótica.

NOTA

Se o dispositivo estiver equipado com uma interface de Fibra Ótica, a Posição de Redefinição Ótica precisa ser definida nos Parâmetros do Dispositivo.

O protocolo controlado por tempo IEC60870-5-103 tem como base o princípio de funcionamento Mestre-Secundário. Isso significa que o controle da subestação e o sistema de proteção enviam uma solicitação ou instrução para certo dispositivo (endereço do secundário) que irá então ser respondida e realizada de acordo. O dispositivo atende ao modo de compatibilidade 2. O modo de compatibilidade 3 não é aceito.

As seguintes funções IEC60870-5-103 serão aceitas:

- Inicialização (Redefinição)
- Sincronização de Hora
- Leitura da hora exibida, sinais instantâneos
- Dúvidas Gerais
- Sinais Cíclicos
- Comandos Gerais
- Transmissão de Dados de Perturbação
- Bloqueio da direção do monitor
- Modo de teste

Inicialização

A comunicação tem de ser redefinida por um Comando de Redefinição a cada vez que o dispositivo for ligado ou que os parâmetros de comunicação tenham sido alterados. O Comando "Redefinir CU" redefine. O relé age sobre ambos os Comandos de Redefinição (Redefinir CU ou Redefinir FCB).

O relé age sobre o comando de redefinição por meio de um sinal de identificação ASDU 5 (Unidade de Dados de Serviço de Aplicativo), como motivo (Causa de Transmissão, COT) para a transmissão da resposta, tanto "Redefinir CU" quanto "Redefinir FCB" irão ser enviados, dependendo do tipo de comando de redefinição. Esta informação pode ser parte da seção de dados do sinal-ASDU.

Nome do fabricante

A seção para a identificação de software contém três dígitos do código de dispositivo para a identificação do tipo de dispositivo. Além do número de identificação mencionado acima, o dispositivo gera um evento de início de comunicação.

Sincronização de Hora

A data e a hora do relé podem ser definidas por meio de uma função de sincronização de hora do protocolo IEC60870-5-103. Se o sinal de sincronização de tempo for enviado com uma solicitação de confirmação, o dispositivo responderá com um sinal de confirmação.

Eventos Espontâneos

Os eventos gerados pelo dispositivo serão enviados ao mestre com números para os tipos de função padrão/informação padrão. A lista de pontos de dados contém todos os eventos que podem ser gerados pelo dispositivo.

Medição Cíclica

O dispositivo gera sobre valores medidos ciclicamente por meio do ASDU 9. Eles podem ser lidos por meio de uma solicitação de classe 2. Por favor, leve em consideração que os valores medidos serão enviados como múltiplos (1.2 ou 2.4 vezes o valor avaliado). A forma de definir 1.2 ou 2.4 como multiplicadores para um valor pode ser aprendida a partir da lista de pontos de dados.

O parâmetro "Transm priv meas val" define se valores de medição adicionais devem ser transmitidos na parte privada. Valores medidos pública e privadamente são transmitidos pelo ASDU9. Isso significa que ou um ASDU9 "privado", ou "público", será transmitido. Se este parâmetro é definido, o ASDU9 conterá valores de medição adicionais que são incrementações do padrão. O ASDU9 "privado" é enviado com um tipo de função fixa e um número de informação que não depende do tipo de dispositivo. Por favor, consulte a lista de pontos de dados.

Comandos

A lista de pontos de dados contém uma lista dos comandos aceitos. Qualquer comando será respondido pelo dispositivo com uma confirmação positiva ou negativa. Se o comando for executável, a execução com a razão correspondente para a transmissão (COT) será liberada, primeiramente, e subsequentemente, a execução será confirmada com COT1 em um ASDU9.

Registro de perturbação

As perturbações registradas pelo dispositivo podem ser lidas por meio descritos no padrão IEC 60870-5-103. O dispositivo está em concordância com o Sistema de Controle-VDEW, por meio da transmissão de ASDU 23, sem registros de perturbação no começo do ciclo GI.

Um registro de perturbação contém as seguintes informações:

- Valores Medidos Analógicos, IL1, IL2, IL3, IN, Voltagens VL1, VL2, VL3 e VEN;
- Estados Binários, transmitidos como marcos; e.g. Alarmes e Disparos
- A razão de transmissão não será aceita. A razão de transmissão está incluída no "Multiplicador".

Bloqueio da transmissão na direção do monitor

O relé suporta a função de bloqueio da transmissão na direção do monitor. Existem duas formas de ativar este bloqueio:







- Ativação manual através de um parâmetro de controle direto »Ativar Bloqueio MD«
- Ativação externa, atribuindo um sinal para a parâmetro de definição »Ativar Bloqueio MD Ext«







Modo de teste

O relé suporta o modo de teste (causa de transmissão 7). Existem duas formas de ativar o modo de teste:



- Ativação manual através de um parâmetro de controle direto »Ativar modo de teste«
- Ativação externa, atribuindo um sinal para a parâmetro de definição »Ativar modo de teste ext«

Parâmetros de proteção global da IEC60870-5-103

<i>Parameter</i>	<i>Descrição</i>	<i>Definindo a amplitude</i>	<i>Padrão</i>	<i>Caminho do menu</i>
Função 	Ativação ou desativação da comunicação IEC103.	inativo, ativo	inativo	[Parâ Dispos /IEC 103]
ID Escra 	Endereço do dispositivo (ID Escravo) dentro do sistema de barramento. O endereço de cada dispositivo deve ser exclusivo dentro de um sistema de barramento.	1 - 247	1	[Parâ Dispos /IEC 103]
Taxa Baud 	Taxa Baud	1200, 2400, 4800, 9600, 19200, 38400, 57600	19200	[Parâ Dispos /IEC 103]
Definições físic 	Digite 1: Número de bits. Digite 2: E=paridade par, O=paridade ímpar, N=sem paridade. Digite 3: Número de bits de parada. Mais informações sobre a paridade: É possível que o último bit de dados seja seguido por um bit de paridade que é usado para reconhecimento de erros de comunicação. O bit de paridade garante que sejam transmitidos com a paridade par ("EVEN") sempre um número par de bits com valência "1", ou com a paridade ímpar ("ODD"), um número ímpar de valência "1". Mas também é possível transmitir bits sem paridade (aqui, a definição é "Parity = None"). Mais informações sobre os bits de parada: O fim de um byte de dados é terminado pelos bits de parada.	8E1, 8O1, 8N1, 8N2	8E1	[Parâ Dispos /IEC 103]
t-cham 	Se nenhum telegrama de solicitação do Scada tiver sido enviado para o dispositivo após expirar esse tempo, o dispositivo conclui uma falha de comunicação dentro do sistema Scada.	1 - 3600s	60s	[Parâ Dispos /IEC 103]
Transm val medi priv 	Transmitir valores de medição (privados) adicionais	inativo, ativo	inativo	[Parâ Dispos /IEC 103]

<i>Parameter</i>	<i>Descrição</i>	<i>Definindo a amplitude</i>	<i>Padrão</i>	<i>Caminho do menu</i>
Transferir grav. de distúrbios 	Ativa a transmissão de gravações de distúrbios	inativo, ativo	inativo	[Parâ Dispos /IEC 103]
Fuso horário 	Selecione se as mensagens de data e hora na IEC103 serão fornecidas como UTC ou horário local. ("Horário local" inclui sempre as definições do horário de verão real).	UTC, Horário local	UTC	[Parâ Dispos /IEC 103]
Taxa de impulsos de energia 	Os valores de energia sempre são transmitidos como valores do contador (ou seja, como números inteiros). Esta configuração define a unidade: Se "1" é definido, então, cada incremento do contador é de 1 kWh, se "2" é definido, então, cada incremento do contador é de 2 kWh, etc. A configuração "0" tem o efeito de que nenhum valor de energia seja transmitido.	0 - 100	0	[Parâ Dispos /IEC 103]
Compat. com DFC 	Esta configuração só é necessária para determinadas implementações de subestação. Se houver problemas de comunicação relacionados com a de resposta de comando, esta configuração alterna o dispositivo para um comportamento diferente.	inativo, ativo	inativo	[Parâ Dispos /IEC 103]
Posição repo óptico 	Posição repo óptico	Luz desli, Luz liga	Luz liga	[Parâ Dispos /IEC 103]
Ex ativar modo de teste 	O sinal atribuído a este parâmetro alterna a comunicação IEC103 para o modo de teste.	1..n, Lista Atribuiç	gen onda Seno.execuç	[Serviço /Modo Teste (Prot proib) /Scada /IEC 103]
Ex ativar bloqueio MD 	O sinal atribuído a este parâmetro ativa o bloqueio da transmissão IEC103 na direção do monitor.	1..n, Lista Atribuiç	.-	[Serviço /Modo Teste (Prot proib) /Scada /IEC 103]

Comandos diretos da IEC60870-5-103

<i>Parameter</i>	<i>Descrição</i>	<i>Definindo a amplitude</i>	<i>Padrão</i>	<i>Caminho do menu</i>
Ativar modo de teste 	Este parâmetro de controle direto alterna a comunicação IEC103 para o modo de teste (ou volta ao modo normal).	inativo, ativo	inativo	[Serviço /Modo Teste (Prot proib) /Scada /IEC 103]
Ativar MD de bloqueio 	Este parâmetro de controle direto ativa (ou desativa) o bloqueio da transmissão IEC103 na direção do monitor.	inativo, ativo	inativo	[Serviço /Modo Teste (Prot proib) /Scada /IEC 103]
Res all Diag Cr 	Reinicia todos os contadores de diagnósticos	inativo, ativo	inativo	[Operação / Redefinir/Confirm /Redef]

IEC60870-5-103 Estados de entrada

<i>Name</i>	<i>Descrição</i>	<i>Atribuição por</i>
Ex ativar modo de teste-I	Estado de entrada do módulo: modo de teste da comunicação IEC103.	[Serviço /Modo Teste (Prot proib) /Scada /IEC 103]
Ex ativar bloqueio MD-I	Estado de entrada do módulo: ativação do bloqueio da transmissão IEC103 na direção do monitor.	[Serviço /Modo Teste (Prot proib) /Scada /IEC 103]

IEC60870-5-103 Sinais (Estados de saída)

<i>Sinal</i>	<i>Descrição</i>
Cmd Scada 1	Comando Scada
Cmd Scada 2	Comando Scada
Cmd Scada 3	Comando Scada
Cmd Scada 4	Comando Scada
Cmd Scada 5	Comando Scada
Cmd Scada 6	Comando Scada
Cmd Scada 7	Comando Scada

<i>Sinal</i>	<i>Descrição</i>
Cmd Scada 8	Comando Scada
Cmd Scada 9	Comando Scada
Cmd Scada 10	Comando Scada
Transmissão	Sinal: SCADA ativo
Evento falha perd	Evento de falha perdido
Modo de teste ativo	Sinal: a comunicação IEC103 foi alternada para o modo de teste.
Bloqueio MD ativo	Sinal: o bloqueio da transmissão IEC103 na direção do monitor foi ativado.

Valores da IEC60870-5-103

<i>Value</i>	<i>Descrição</i>	<i>Padrão</i>	<i>Tamanho</i>	<i>Caminho do menu</i>
NRecebido	Número Total de Mensagens recebidas	0	0 - 9999999999	[Operação /Contado e RevData /IEC 103]
NEnvi	Número Total de Mensagens enviadas	0	0 - 9999999999	[Operação /Contado e RevData /IEC 103]
NFramesErro	Número de Mensagens incorretas	0	0 - 9999999999	[Operação /Contado e RevData /IEC 103]
NParidaErro	Número de Erros de Paridade	0	0 - 9999999999	[Operação /Contado e RevData /IEC 103]
NSinaisInterru	Número de Interrupções de Comunicação	0	0 - 9999999999	[Operação /Contado e RevData /IEC 103]
NErroInterno	Número de Erros Internos	0	0 - 9999999999	[Operação /Contado e RevData /IEC 103]
NSomaVerifCara Erro	Número de Erros de Soma de Verificação	0	0 - 9999999999	[Operação /Contado e RevData /IEC 103]

IEC61850

IEC61850

Introdução

Para entender o funcionamento e o modo de operação de uma subestação em um ambiente de automação IEC61850, é útil comparar as etapas de encomenda com aquelas de subestação convencional em um ambiente Modbus TCP.

Em uma subestação convencional, os IEDs individuais (Dispositivos Eletrônicos Inteligentes) comunicam-se na direção vertical com o centro de controle de nível mais alto via SCADA. A comunicação horizontal é realizada exclusivamente por meio da conexão dos relés de saída (OR) e das entradas digitais (DI) entre si.

Em um ambiente IEC61850, a comunicação entre os IEDs acontece digitalmente (por meio de Ethernet), por um serviço chamado GOOSE (Evento de Subestação Orientado por Objeto Genérico). Por meio deste serviço, informação sobre eventos é transmitida entre cada IED. Portanto, cada IED tem de saber sobre a capacidade funcional de todos os outros IEDs conectados.

Cada dispositivo capaz IEC61850 inclui uma descrição de sua própria funcionalidade e habilidades de comunicação (Descrição de Capacidade IED, *.ICD).

Por meio de uma Ferramenta de Configuração de Subestação para descrever a estrutura da subestação, a atribuição dos dispositivos para a técnica primária, etc. um cabeamento virtual dos IEDs entre si e de outras engrenagens de alternância da subestação pode ser criada. Uma descrição da configuração da subestação será gerada na forma de m arquivo *.SCD. Por fim, este arquivo tem de ser enviado a cada dispositivo. Agora os IEDs estão aptos a se comunicar fechadamente entre si, reagir às travas e a operar a engrenagem de alternância.

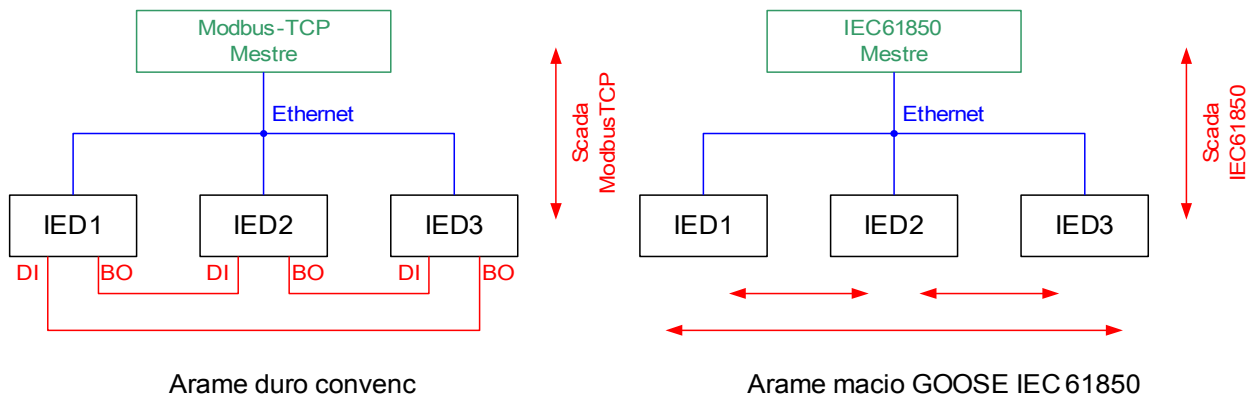

Etapas de encomenda para uma subestação convencional com o ambiente modbus TCP:

- Definição de parâmetros para os IEDs
- Instalação do Ethernet
- Configurações para os IEDs do TCP/IP
- Cabeamento de acordo com o esquema de cabeamento

Etapas de encomenda para uma subestação convencional com o ambiente IEC61850:

1. Configurações de parâmetros para os IEDs
Instalação de Ethernet
Configurações de TCP/IP para os IEDs
2. Configuração de IEC61850 (cabeamento de software)
 - a) Exportando um arquivo ICD a partir de cada dispositivo
 - b) Configuração da subestação (gerando um arquivo SCD)
 - c) Transmitindo um arquivo SCD para cada dispositivo

Geração/Exportação de um dispositivo específico de um arquivo ICD

Consulte o capítulo "IEC61850" do Manual do Smart view.

Geração/Exportação de um arquivo SCD

Consulte o capítulo "IEC61850" do Manual do Smart view.

Configuração da subestação, Geração do arquivo .SCD (Descrição de Configuração de Estação)

A configuração de subestação, i.e. conexão de todos os módulos lógicos de proteção e de dispositivos de controle, bem como comutadores, é normalmente feita com uma "Ferramenta de Configuração de Subestação". Portanto, os arquivos ICD de todos os IEDs conectados no ambiente IEC61850 têm de estar disponíveis. O resultado do "cabearamento de software" de toda a estação pode ser exportado na forma de um arquivo SCD (Descrição de Configuração de Estação).

As Ferramentas de Configuração de Subestação cabíveis (SCT) está disponibilizada pelas seguintes Companhias:

H&S, Hard- & Software Technologie GmbH & Co. KG, Dortmund (Alemanha) (www.hstech.de).

Applied Systems Engineering Inc. (www.ase-systems.com)

Kalki Communication Technologies Limited (www.kalkitech.com)

Importação do arquivo .SCD para o dispositivo

Consulte o capítulo "IEC61850" do Manual do Smart view.



Saídas Virtuais do IEC 61850

Adicionalmente à informação de status do nóculo lógico padronizado, até 32 informações de status configuráveis livres podem ser atribuídas a 32 Saídas Virtuais. Isso pode ser feito no menu [Parâm. do dispositivo/IEC61850].



Comandos Diretos do IEC 61850

<i>Parameter</i>	<i>Descrição</i>	<i>Definindo a amplitude</i>	<i>Padrão</i>	<i>Caminho do menu</i>
 RedefEstatíst	Reinicialização de todos os contadores de diagnóstico IEC61850	inativo, ativo	inativo	[Operação / Redefinir/Confirm /Redef]





Parâmetros globais do IEC 61850



<i>Parameter</i>	<i>Descrição</i>	<i>Definindo a amplitude</i>	<i>Padrão</i>	<i>Caminho do menu</i>
 Função	Ativação ou desativação permanente do módulo/estágio.	inativo, ativo	inativo	[Parâ Dispos /IEC61850]
 Tempo de integr. de zona morta	Tempo de integração de zona morta.	0 - 300	0	[Parâ Dispos /IEC61850]



Parâmetros globais do IEC 61850

<i>Parameter</i>	<i>Descrição</i>	<i>Definindo a amplitude</i>	<i>Padrão</i>	<i>Caminho do menu</i>
 SaídaVirtual1	Saída Virtual. Esse sinal pode ser atribuído ou visualizado por meio do arquivo SCD para outros dispositivos dentro da subestação IEC61850.	1..n, Lista Atribuiç	.-	[Parâ Dispos /IEC61850]
 SaídaVirtual2	Saída Virtual. Esse sinal pode ser atribuído ou visualizado por meio do arquivo SCD para outros dispositivos dentro da subestação IEC61850.	1..n, Lista Atribuiç	.-	[Parâ Dispos /IEC61850]
 SaídaVirtual3	Saída Virtual. Esse sinal pode ser atribuído ou visualizado por meio do arquivo SCD para outros dispositivos dentro da subestação IEC61850.	1..n, Lista Atribuiç	.-	[Parâ Dispos /IEC61850]

<i>Parameter</i>	<i>Descrição</i>	<i>Definindo a amplitude</i>	<i>Padrão</i>	<i>Caminho do menu</i>
SaídaVirtual4 	Saída Virtual. Esse sinal pode ser atribuído ou visualizado por meio do arquivo SCD para outros dispositivos dentro da subestação IEC61850.	1..n, Lista Atribuiç	-.-	[Parâ Dispos /IEC61850]
SaídaVirtual5 	Saída Virtual. Esse sinal pode ser atribuído ou visualizado por meio do arquivo SCD para outros dispositivos dentro da subestação IEC61850.	1..n, Lista Atribuiç	-.-	[Parâ Dispos /IEC61850]
SaídaVirtual6 	Saída Virtual. Esse sinal pode ser atribuído ou visualizado por meio do arquivo SCD para outros dispositivos dentro da subestação IEC61850.	1..n, Lista Atribuiç	-.-	[Parâ Dispos /IEC61850]
SaídaVirtual7 	Saída Virtual. Esse sinal pode ser atribuído ou visualizado por meio do arquivo SCD para outros dispositivos dentro da subestação IEC61850.	1..n, Lista Atribuiç	-.-	[Parâ Dispos /IEC61850]
SaídaVirtual8 	Saída Virtual. Esse sinal pode ser atribuído ou visualizado por meio do arquivo SCD para outros dispositivos dentro da subestação IEC61850.	1..n, Lista Atribuiç	-.-	[Parâ Dispos /IEC61850]
SaídaVirtual9 	Saída Virtual. Esse sinal pode ser atribuído ou visualizado por meio do arquivo SCD para outros dispositivos dentro da subestação IEC61850.	1..n, Lista Atribuiç	-.-	[Parâ Dispos /IEC61850]
SaídaVirtual10 	Saída Virtual. Esse sinal pode ser atribuído ou visualizado por meio do arquivo SCD para outros dispositivos dentro da subestação IEC61850.	1..n, Lista Atribuiç	-.-	[Parâ Dispos /IEC61850]
SaídaVirtual11 	Saída Virtual. Esse sinal pode ser atribuído ou visualizado por meio do arquivo SCD para outros dispositivos dentro da subestação IEC61850.	1..n, Lista Atribuiç	-.-	[Parâ Dispos /IEC61850]
SaídaVirtual12 	Saída Virtual. Esse sinal pode ser atribuído ou visualizado por meio do arquivo SCD para outros dispositivos dentro da subestação IEC61850.	1..n, Lista Atribuiç	-.-	[Parâ Dispos /IEC61850]

<i>Parameter</i>	<i>Descrição</i>	<i>Definindo a amplitude</i>	<i>Padrão</i>	<i>Caminho do menu</i>
SaídaVirtual13 	Saída Virtual. Esse sinal pode ser atribuído ou visualizado por meio do arquivo SCD para outros dispositivos dentro da subestação IEC61850.	1..n, Lista Atribuiç	.-	[Parâ Dispos /IEC61850]
SaídaVirtual14 	Saída Virtual. Esse sinal pode ser atribuído ou visualizado por meio do arquivo SCD para outros dispositivos dentro da subestação IEC61850.	1..n, Lista Atribuiç	.-	[Parâ Dispos /IEC61850]
SaídaVirtual15 	Saída Virtual. Esse sinal pode ser atribuído ou visualizado por meio do arquivo SCD para outros dispositivos dentro da subestação IEC61850.	1..n, Lista Atribuiç	.-	[Parâ Dispos /IEC61850]
SaídaVirtual16 	Saída Virtual. Esse sinal pode ser atribuído ou visualizado por meio do arquivo SCD para outros dispositivos dentro da subestação IEC61850.	1..n, Lista Atribuiç	.-	[Parâ Dispos /IEC61850]
SaídaVirtual17 	Saída Virtual. Esse sinal pode ser atribuído ou visualizado por meio do arquivo SCD para outros dispositivos dentro da subestação IEC61850.	1..n, Lista Atribuiç	.-	[Parâ Dispos /IEC61850]
SaídaVirtual18 	Saída Virtual. Esse sinal pode ser atribuído ou visualizado por meio do arquivo SCD para outros dispositivos dentro da subestação IEC61850.	1..n, Lista Atribuiç	.-	[Parâ Dispos /IEC61850]
SaídaVirtual19 	Saída Virtual. Esse sinal pode ser atribuído ou visualizado por meio do arquivo SCD para outros dispositivos dentro da subestação IEC61850.	1..n, Lista Atribuiç	.-	[Parâ Dispos /IEC61850]
SaídaVirtual20 	Saída Virtual. Esse sinal pode ser atribuído ou visualizado por meio do arquivo SCD para outros dispositivos dentro da subestação IEC61850.	1..n, Lista Atribuiç	.-	[Parâ Dispos /IEC61850]
SaídaVirtual21 	Saída Virtual. Esse sinal pode ser atribuído ou visualizado por meio do arquivo SCD para outros dispositivos dentro da subestação IEC61850.	1..n, Lista Atribuiç	.-	[Parâ Dispos /IEC61850]

<i>Parameter</i>	<i>Descrição</i>	<i>Definindo a amplitude</i>	<i>Padrão</i>	<i>Caminho do menu</i>
SaídaVirtual22 	Saída Virtual. Esse sinal pode ser atribuído ou visualizado por meio do arquivo SCD para outros dispositivos dentro da subestação IEC61850.	1..n, Lista Atribuiç	.-	[Parâ Dispos /IEC61850]
SaídaVirtual23 	Saída Virtual. Esse sinal pode ser atribuído ou visualizado por meio do arquivo SCD para outros dispositivos dentro da subestação IEC61850.	1..n, Lista Atribuiç	.-	[Parâ Dispos /IEC61850]
SaídaVirtual24 	Saída Virtual. Esse sinal pode ser atribuído ou visualizado por meio do arquivo SCD para outros dispositivos dentro da subestação IEC61850.	1..n, Lista Atribuiç	.-	[Parâ Dispos /IEC61850]
SaídaVirtual25 	Saída Virtual. Esse sinal pode ser atribuído ou visualizado por meio do arquivo SCD para outros dispositivos dentro da subestação IEC61850.	1..n, Lista Atribuiç	.-	[Parâ Dispos /IEC61850]
SaídaVirtual26 	Saída Virtual. Esse sinal pode ser atribuído ou visualizado por meio do arquivo SCD para outros dispositivos dentro da subestação IEC61850.	1..n, Lista Atribuiç	.-	[Parâ Dispos /IEC61850]
SaídaVirtual27 	Saída Virtual. Esse sinal pode ser atribuído ou visualizado por meio do arquivo SCD para outros dispositivos dentro da subestação IEC61850.	1..n, Lista Atribuiç	.-	[Parâ Dispos /IEC61850]
SaídaVirtual28 	Saída Virtual. Esse sinal pode ser atribuído ou visualizado por meio do arquivo SCD para outros dispositivos dentro da subestação IEC61850.	1..n, Lista Atribuiç	.-	[Parâ Dispos /IEC61850]
SaídaVirtual29 	Saída Virtual. Esse sinal pode ser atribuído ou visualizado por meio do arquivo SCD para outros dispositivos dentro da subestação IEC61850.	1..n, Lista Atribuiç	.-	[Parâ Dispos /IEC61850]
SaídaVirtual30 	Saída Virtual. Esse sinal pode ser atribuído ou visualizado por meio do arquivo SCD para outros dispositivos dentro da subestação IEC61850.	1..n, Lista Atribuiç	.-	[Parâ Dispos /IEC61850]

<i>Parameter</i>	<i>Descrição</i>	<i>Definindo a amplitude</i>	<i>Padrão</i>	<i>Caminho do menu</i>
 SaídaVirtual31	Saída Virtual. Esse sinal pode ser atribuído ou visualizado por meio do arquivo SCD para outros dispositivos dentro da subestação IEC61850.	1..n, Lista Atribuiç	-.-	[Parâ Dispos /IEC61850]
 SaídaVirtual32	Saída Virtual. Esse sinal pode ser atribuído ou visualizado por meio do arquivo SCD para outros dispositivos dentro da subestação IEC61850.	1..n, Lista Atribuiç	-.-	[Parâ Dispos /IEC61850]

Estados das Entradas do IEC 61850

<i>Name</i>	<i>Descrição</i>	<i>Atribuição por</i>
SaídaVirtual1-I	Estado de entrada do módulo: Estado binário da Saída Virtual (GGIO)	[Parâ Dispos /IEC61850]
SaídaVirtual2-I	Estado de entrada do módulo: Estado binário da Saída Virtual (GGIO)	[Parâ Dispos /IEC61850]
SaídaVirtual3-I	Estado de entrada do módulo: Estado binário da Saída Virtual (GGIO)	[Parâ Dispos /IEC61850]
SaídaVirtual4-I	Estado de entrada do módulo: Estado binário da Saída Virtual (GGIO)	[Parâ Dispos /IEC61850]
SaídaVirtual5-I	Estado de entrada do módulo: Estado binário da Saída Virtual (GGIO)	[Parâ Dispos /IEC61850]
SaídaVirtual6-I	Estado de entrada do módulo: Estado binário da Saída Virtual (GGIO)	[Parâ Dispos /IEC61850]
SaídaVirtual7-I	Estado de entrada do módulo: Estado binário da Saída Virtual (GGIO)	[Parâ Dispos /IEC61850]
SaídaVirtual8-I	Estado de entrada do módulo: Estado binário da Saída Virtual (GGIO)	[Parâ Dispos /IEC61850]
SaídaVirtual9-I	Estado de entrada do módulo: Estado binário da Saída Virtual (GGIO)	[Parâ Dispos /IEC61850]
SaídaVirtual10-I	Estado de entrada do módulo: Estado binário da Saída Virtual (GGIO)	[Parâ Dispos /IEC61850]
SaídaVirtual11-I	Estado de entrada do módulo: Estado binário da Saída Virtual (GGIO)	[Parâ Dispos /IEC61850]
SaídaVirtual12-I	Estado de entrada do módulo: Estado binário da Saída Virtual (GGIO)	[Parâ Dispos /IEC61850]
SaídaVirtual13-I	Estado de entrada do módulo: Estado binário da Saída Virtual (GGIO)	[Parâ Dispos /IEC61850]
SaídaVirtual14-I	Estado de entrada do módulo: Estado binário da Saída Virtual (GGIO)	[Parâ Dispos /IEC61850]
SaídaVirtual15-I	Estado de entrada do módulo: Estado binário da Saída Virtual (GGIO)	[Parâ Dispos /IEC61850]
SaídaVirtual16-I	Estado de entrada do módulo: Estado binário da Saída Virtual (GGIO)	[Parâ Dispos /IEC61850]
SaídaVirtual17-I	Estado de entrada do módulo: Estado binário da Saída Virtual (GGIO)	[Parâ Dispos /IEC61850]
SaídaVirtual18-I	Estado de entrada do módulo: Estado binário da Saída Virtual (GGIO)	[Parâ Dispos /IEC61850]

<i>Name</i>	<i>Descrição</i>	<i>Atribuição por</i>
SaídaVirtual19-I	Estado de entrada do módulo: Estado binário da Saída Virtual (GGIO)	[Parâ Dispos /IEC61850]
SaídaVirtual20-I	Estado de entrada do módulo: Estado binário da Saída Virtual (GGIO)	[Parâ Dispos /IEC61850]
SaídaVirtual21-I	Estado de entrada do módulo: Estado binário da Saída Virtual (GGIO)	[Parâ Dispos /IEC61850]
SaídaVirtual22-I	Estado de entrada do módulo: Estado binário da Saída Virtual (GGIO)	[Parâ Dispos /IEC61850]
SaídaVirtual23-I	Estado de entrada do módulo: Estado binário da Saída Virtual (GGIO)	[Parâ Dispos /IEC61850]
SaídaVirtual24-I	Estado de entrada do módulo: Estado binário da Saída Virtual (GGIO)	[Parâ Dispos /IEC61850]
SaídaVirtual25-I	Estado de entrada do módulo: Estado binário da Saída Virtual (GGIO)	[Parâ Dispos /IEC61850]
SaídaVirtual26-I	Estado de entrada do módulo: Estado binário da Saída Virtual (GGIO)	[Parâ Dispos /IEC61850]
SaídaVirtual27-I	Estado de entrada do módulo: Estado binário da Saída Virtual (GGIO)	[Parâ Dispos /IEC61850]
SaídaVirtual28-I	Estado de entrada do módulo: Estado binário da Saída Virtual (GGIO)	[Parâ Dispos /IEC61850]
SaídaVirtual29-I	Estado de entrada do módulo: Estado binário da Saída Virtual (GGIO)	[Parâ Dispos /IEC61850]
SaídaVirtual30-I	Estado de entrada do módulo: Estado binário da Saída Virtual (GGIO)	[Parâ Dispos /IEC61850]
SaídaVirtual31-I	Estado de entrada do módulo: Estado binário da Saída Virtual (GGIO)	[Parâ Dispos /IEC61850]
SaídaVirtual32-I	Estado de entrada do módulo: Estado binário da Saída Virtual (GGIO)	[Parâ Dispos /IEC61850]

Sinais do Módulo IEC 61850 (Estados de Saída)

<i>Sinal</i>	<i>Descrição</i>
Cliente conectado por MMS	Pelo menos um cliente de MMS está conectado ao dispositivo
Todos os assin. GOOSE ativ.	Todos os assinantes GOOSE do dispositivo estão funcionando
EntraVirtual1	Sinal: Saída Virtual (IEC61850 GGIO Ind)
EntraVirtual2	Sinal: Saída Virtual (IEC61850 GGIO Ind)
EntraVirtual3	Sinal: Saída Virtual (IEC61850 GGIO Ind)
EntraVirtual4	Sinal: Saída Virtual (IEC61850 GGIO Ind)
EntraVirtual5	Sinal: Saída Virtual (IEC61850 GGIO Ind)
EntraVirtual6	Sinal: Saída Virtual (IEC61850 GGIO Ind)
EntraVirtual7	Sinal: Saída Virtual (IEC61850 GGIO Ind)
EntraVirtual8	Sinal: Saída Virtual (IEC61850 GGIO Ind)
EntraVirtual9	Sinal: Saída Virtual (IEC61850 GGIO Ind)
EntraVirtual10	Sinal: Saída Virtual (IEC61850 GGIO Ind)
EntraVirtual11	Sinal: Saída Virtual (IEC61850 GGIO Ind)
EntraVirtual12	Sinal: Saída Virtual (IEC61850 GGIO Ind)
EntraVirtual13	Sinal: Saída Virtual (IEC61850 GGIO Ind)
EntraVirtual14	Sinal: Saída Virtual (IEC61850 GGIO Ind)
EntraVirtual15	Sinal: Saída Virtual (IEC61850 GGIO Ind)
EntraVirtual16	Sinal: Saída Virtual (IEC61850 GGIO Ind)
EntraVirtual17	Sinal: Saída Virtual (IEC61850 GGIO Ind)
EntraVirtual18	Sinal: Saída Virtual (IEC61850 GGIO Ind)
EntraVirtual19	Sinal: Saída Virtual (IEC61850 GGIO Ind)
EntraVirtual20	Sinal: Saída Virtual (IEC61850 GGIO Ind)
EntraVirtual21	Sinal: Saída Virtual (IEC61850 GGIO Ind)
EntraVirtual22	Sinal: Saída Virtual (IEC61850 GGIO Ind)
EntraVirtual23	Sinal: Saída Virtual (IEC61850 GGIO Ind)
EntraVirtual24	Sinal: Saída Virtual (IEC61850 GGIO Ind)
EntraVirtual25	Sinal: Saída Virtual (IEC61850 GGIO Ind)
EntraVirtual26	Sinal: Saída Virtual (IEC61850 GGIO Ind)
EntraVirtual27	Sinal: Saída Virtual (IEC61850 GGIO Ind)
EntraVirtual28	Sinal: Saída Virtual (IEC61850 GGIO Ind)
EntraVirtual29	Sinal: Saída Virtual (IEC61850 GGIO Ind)
EntraVirtual30	Sinal: Saída Virtual (IEC61850 GGIO Ind)
EntraVirtual31	Sinal: Saída Virtual (IEC61850 GGIO Ind)
EntraVirtual32	Sinal: Saída Virtual (IEC61850 GGIO Ind)
Qualidade da entrada de GGIO1	Autossupervisão da entrada de GGIO
Qualidade da entrada de GGIO2	Autossupervisão da entrada de GGIO
Qualidade da entrada de GGIO3	Autossupervisão da entrada de GGIO
Qualidade da entrada de GGIO4	Autossupervisão da entrada de GGIO

<i>Sinal</i>	<i>Descrição</i>
Qualidade da entrada de GGIO5	Autossupervisão da entrada de GGIO
Qualidade da entrada de GGIO6	Autossupervisão da entrada de GGIO
Qualidade da entrada de GGIO7	Autossupervisão da entrada de GGIO
Qualidade da entrada de GGIO8	Autossupervisão da entrada de GGIO
Qualidade da entrada de GGIO9	Autossupervisão da entrada de GGIO
Qualidade da entrada de GGIO10	Autossupervisão da entrada de GGIO
Qualidade da entrada de GGIO11	Autossupervisão da entrada de GGIO
Qualidade da entrada de GGIO12	Autossupervisão da entrada de GGIO
Qualidade da entrada de GGIO13	Autossupervisão da entrada de GGIO
Qualidade da entrada de GGIO14	Autossupervisão da entrada de GGIO
Qualidade da entrada de GGIO15	Autossupervisão da entrada de GGIO
Qualidade da entrada de GGIO16	Autossupervisão da entrada de GGIO
Qualidade da entrada de GGIO17	Autossupervisão da entrada de GGIO
Qualidade da entrada de GGIO18	Autossupervisão da entrada de GGIO
Qualidade da entrada de GGIO19	Autossupervisão da entrada de GGIO
Qualidade da entrada de GGIO20	Autossupervisão da entrada de GGIO
Qualidade da entrada de GGIO21	Autossupervisão da entrada de GGIO
Qualidade da entrada de GGIO22	Autossupervisão da entrada de GGIO
Qualidade da entrada de GGIO23	Autossupervisão da entrada de GGIO
Qualidade da entrada de GGIO24	Autossupervisão da entrada de GGIO
Qualidade da entrada de GGIO25	Autossupervisão da entrada de GGIO
Qualidade da entrada de GGIO26	Autossupervisão da entrada de GGIO
Qualidade da entrada de GGIO27	Autossupervisão da entrada de GGIO
Qualidade da entrada de GGIO28	Autossupervisão da entrada de GGIO
Qualidade da entrada de GGIO29	Autossupervisão da entrada de GGIO
Qualidade da entrada de GGIO30	Autossupervisão da entrada de GGIO
Qualidade da entrada de GGIO31	Autossupervisão da entrada de GGIO
Qualidade da entrada de GGIO32	Autossupervisão da entrada de GGIO
SPCSO1	Bit de status que pode ser definido por clientes como, por exemplo, SCADA (saída de status controlável de ponto único).
SPCSO2	Bit de status que pode ser definido por clientes como, por exemplo, SCADA (saída de status controlável de ponto único).
SPCSO3	Bit de status que pode ser definido por clientes como, por exemplo, SCADA (saída de status controlável de ponto único).
SPCSO4	Bit de status que pode ser definido por clientes como, por exemplo, SCADA (saída de status controlável de ponto único).
SPCSO5	Bit de status que pode ser definido por clientes como, por exemplo, SCADA (saída de status controlável de ponto único).
SPCSO6	Bit de status que pode ser definido por clientes como, por exemplo, SCADA (saída de status controlável de ponto único).
SPCSO7	Bit de status que pode ser definido por clientes como, por exemplo, SCADA (saída de status controlável de ponto único).

<i>Sinal</i>	<i>Descrição</i>
SPCSO31	Bit de status que pode ser definido por clientes como, por exemplo, SCADA (saída de status controlável de ponto único).
SPCSO32	Bit de status que pode ser definido por clientes como, por exemplo, SCADA (saída de status controlável de ponto único).

Valores de Módulo do IEC 61850

<i>Value</i>	<i>Descrição</i>	<i>Padrão</i>	<i>Tamanho</i>	<i>Caminho do menu</i>
NºDeGooseRxTd	Número total de mensagens GOOSE recebidas incluindo mensagens para outros dispositivos (mensagens registradas ou não registradas).	0	0 - 9999999999	[Operação /Contado e RevData /IEC61850]
NºDeRxEmitidGoose	Número Total de mensagens GOOSE registradas incluindo mensagens com conteúdo incorreto.	0	0 - 9999999999	[Operação /Contado e RevData /IEC61850]
NºDeRXCorretaGoose	Número Total de mensagens GOOSE registradas e recebidas corretamente.	0	0 - 9999999999	[Operação /Contado e RevData /IEC61850]
NºDeRXNovGoose	Número de mensagens GOOSE registradas e recebidas corretamente com novo conteúdo.	0	0 - 9999999999	[Operação /Contado e RevData /IEC61850]
NºDeTXTdGoose	Número Total de mensagens GOOSE que foram publicadas por esse dispositivo.	0	0 - 9999999999	[Operação /Contado e RevData /IEC61850]
NºDeTXNovGoose	Número Total de novas mensagens GOOSE (conteúdo modificado) que foram publicadas por esse dispositivo.	0	0 - 9999999999	[Operação /Contado e RevData /IEC61850]
NºDeTdSolicitServid	Número total de solicitações de Servidor de MMS incluindo solicitações incorretas.	0	0 - 9999999999	[Operação /Contado e RevData /IEC61850]
NºDeTdDadosLid	Número Total de valores lidos por esse dispositivo incluindo solicitações incorretas.	0	0 - 9999999999	[Operação /Contado e RevData /IEC61850]
NºDadoLidCorreto	Número Total de valores lidos corretamente desse dispositivo.	0	0 - 9999999999	[Operação /Contado e RevData /IEC61850]

<i>Value</i>	<i>Descrição</i>	<i>Padrão</i>	<i>Tamanho</i>	<i>Caminho do menu</i>
NºdeTdDadosGrav	Número Total de valores gravados por esse dispositivo incluindo os incorretos.	0	0 - 9999999999	[Operação /Contado e RevData /IEC61850]
NºDeDadoGravCorret	Número Total de valores gravados corretamente por esse dispositivo.	0	0 - 9999999999	[Operação /Contado e RevData /IEC61850]
NºDeNotificaçãoAlterDados	Número de alterações detectadas dentro dos conjuntos de dados que são publicados com mensagens GOOSE.	0	0 - 9999999999	[Operação /Contado e RevData /IEC61850]
Número de conexões de clientes	Número de conexões ativas de MMS de clientes	0	0 - 9999999999	[Operação /Contado e RevData /IEC61850]

Valores do IEC 61850

<i>Value</i>	<i>Descrição</i>	<i>Padrão</i>	<i>Tamanho</i>	<i>Caminho do menu</i>
EstadoPublicaGo ose	Estado do Publicador GOOSE (ativado ou desativado)	Off	Off, On, Erro	[Operação /Exibição de Status /IEC61850 /Estad]
EstadoSignatáGo ose	Estado do Signatário GOOSE (ativado ou desativado)	Off	Off, On, Erro	[Operação /Exibição de Status /IEC61850 /Estad]
EstadoServiMms	Estado do Servidor MMS (ativado ou desativado)	Off	Off, On, Erro	[Operação /Exibição de Status /IEC61850 /Estad]

DNP3

DNP3

DNP (Protocolo de rede distribuída) é a troca de informações e dados entre SCADA (Mestre) e IEDs (Dispositivos eletrônicos inteligentes). O protocolo DNP foi desenvolvido nas primeiras versões da comunicação serial. Devido ao maior desenvolvimento do protocolo DNP, ele agora oferece também opções de comunicação TCP e UDP via Ethernet.

Planejamento de dispositivo DNP

Dependendo do hardware do dispositivo de proteção, estão disponíveis até três opções de comunicação DNP dentro do Planejamento do dispositivos.

Abra o menu Planejamento do dispositivo.

Selecione (dependendo do código do dispositivo) do protocolo SCADA apropriado.

- DNP3 RTU (via porta serial)
- DNP3 TCP (via Ethernet)
- DNP3 UDP (via Ethernet)

Configurações gerais do protocolo DNP

NOTA

Observe que os relatórios não solicitados não estão disponíveis para a comunicação serial, se mais de um escravo estiver conectado à comunicação serial (colisões). Nesses casos, não use relatórios não solicitados para a RTU de DNP.

Os relatórios não solicitados estão disponíveis também para a comunicação serial, se cada escravo for conectado ao sistema mestre através de uma ligação separada. Isso significa que o mestre está equipado com uma interface serial separada para cada escravo (diversas placas seriais).

Abertura do menu [Parâm. do dispositivo/DNP3/Comunicação].

As definições (configurações gerais) de comunicação precisam ser definidas de acordo com as necessidades do sistema SCADA (Mestre).

O autoendereço está disponível para DNP-TCP. Isso significa que o ID de mestre e escravo são detectados automaticamente.

Mapeamento de pontos

NOTA

Considere que as designações de entradas e saídas são definidas a partir da perspectiva dos mestres. Esta forma de escolher as designações é por conta de uma definição no padrão DNP. Isso significa, por exemplo, que as entradas binárias que podem ser definidas dentro dos parâmetros de dispositivos do protocolo DNP são as "entradas binárias" do Mestre.

Abra o menu [Parâm. do dispositivo/DNP3/Mapa de pontos]. Uma vez efetuadas as configurações gerais do protocolo DNP, o passo seguinte deve ser o mapeamento de pontos.

- Entradas digitais (estados a serem enviados ao mestre)
- Entradas de bits duplos (estados do disjuntor a serem enviados ao mestre)
- Contadores (os contadores a serem enviados ao mestre)
- Entradas analógicas (por exemplo, os valores medidos a serem enviados ao mestre). Considere que os valores flutuantes precisam ser transmitidos como números inteiros. Isso significa que eles terão de ser escalados (multiplicados) com um fator de escala, a fim de transformá-los no formato de número inteiro.

Utilize saídas digitais para controlar, por exemplo, LEDs ou relés dentro do dispositivo de proteção (via Logic).

Mapeamento de pontos

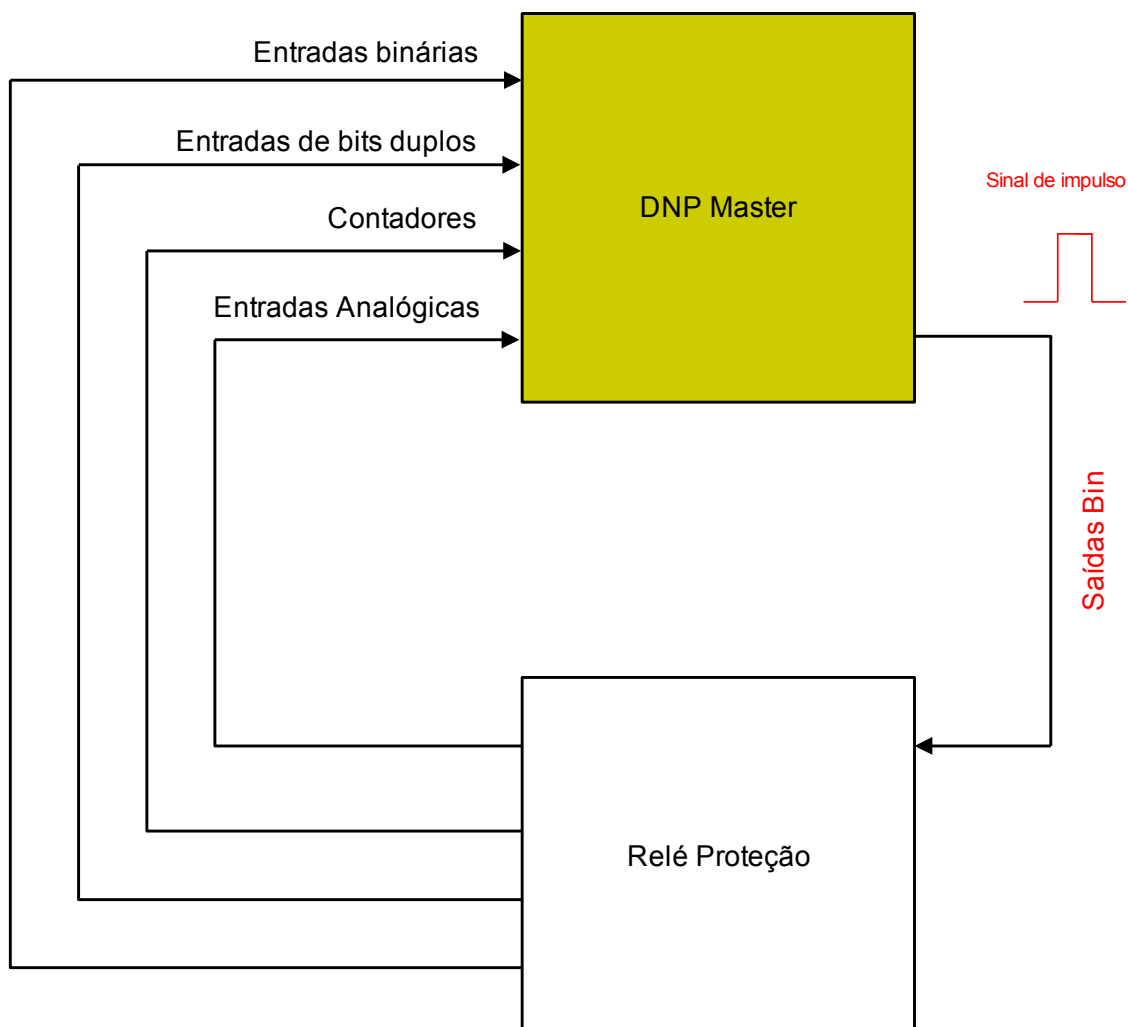

Tente evitar lacunas que reduzirão o desempenho da comunicação de DNP. Isso significa não deixar as entradas/saídas não utilizadas entre as entradas/saídas utilizadas (por exemplo, não utilizar as saídas binárias 1 e 3, quando a 2 não for utilizada).

Exemplo de aplicação da configuração de um relé:

Os sinais de saída binária de DNP não podem ser usados diretamente para trocar relés, pois as saídas digitais de DNP são sinais de impulso (por definição DNP, estado não constante). Estados constantes podem ser criados por meio de funções lógicas. As funções lógicas podem ser atribuídas às entradas do relé.

Por favor note: Você pode usar um elemento de Definição/Redefinição (Flip Flop) a partir da lógica.

Lógica

Atribuir funções lógicas às entradas de relés

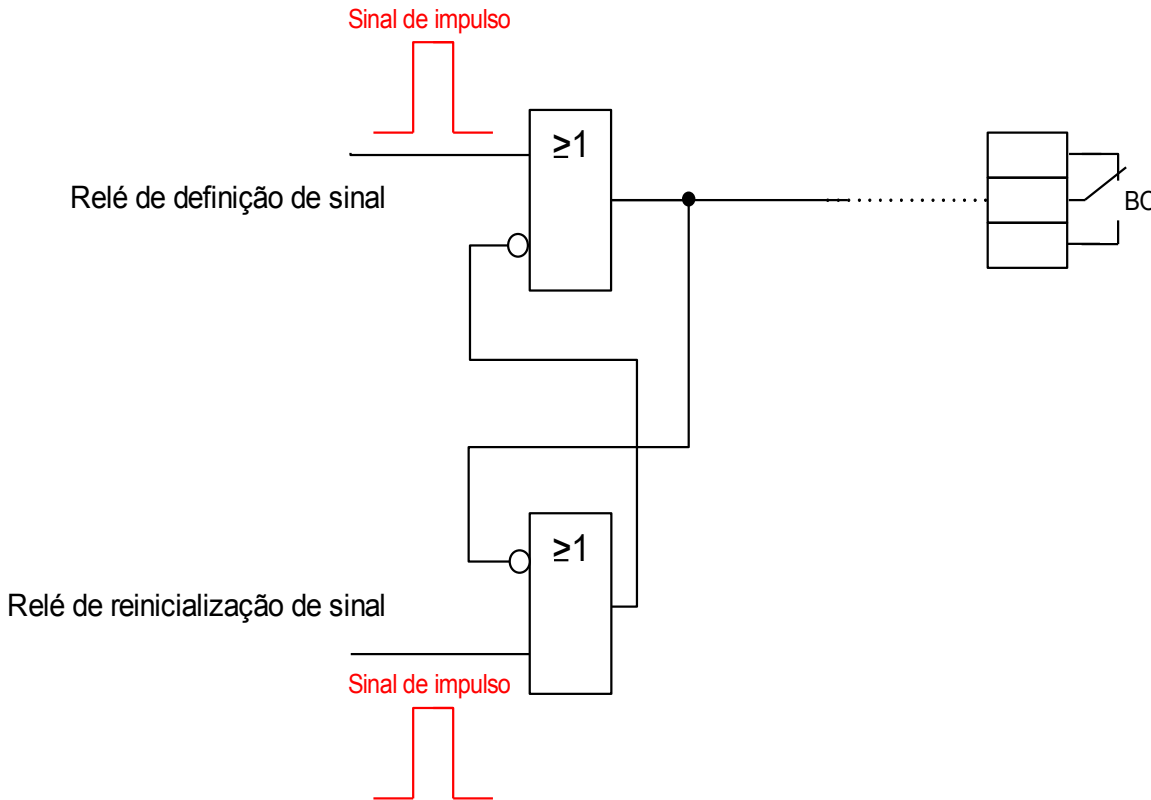







Comandos diretos do DNP

Parameter	Descrição	Definindo a amplitude	Padrão	Caminho do menu
Res all Diag Cr	Reinicia todos os contadores de diagnósticos	inativo, ativo	inativo	[Operação / Redefinir/Confirm /Redef]
Slave Id	A SlaveId define o endereço DNP3 deste dispositivo (escravo)	0 - 65519	1	[Parâ Dispos /DNP3 /Comunicação]

<i>Parameter</i>	<i>Descrição</i>	<i>Definindo a amplitude</i>	<i>Padrão</i>	<i>Caminho do menu</i>
 Master Id	A MasterId define o endereço DNP3 do mestre (SCADA)	0 - 65519	65500	[Parâ Dispos /DNP3 /Comunicação]

Parâmetros de proteção global do DNP

<i>Parameter</i>	<i>Descrição</i>	<i>Definindo a amplitude</i>	<i>Padrão</i>	<i>Caminho do menu</i>
 Função	Ativação ou desativação permanente do módulo/estágio.	inativo, ativo	inativo	[Parâ Dispos /DNP3 /Comunicação]
 Número de Porta IP	Número de porta do endereço IP	0 - 65535	20000	[Parâ Dispos /DNP3 /Comunicação]
 Taxa Baud	Taxa de bauds para comunicação	1200, 2400, 4800, 9600, 19200, 38400, 57600, 115200	19200	[Parâ Dispos /DNP3 /Comunicação]
 Layout de frame	Layout de frame	8E1, 8O1, 8N1, 8N2	8E1	[Parâ Dispos /DNP3 /Comunicação]
 Posição repo óptico	Posição repo óptico	Luz desli, Luz liga	Luz liga	[Parâ Dispos /DNP3 /Comunicação]
 SelfAddress	Suporte de endereços automáticos	inativo, ativo	inativo	[Parâ Dispos /DNP3 /Comunicação]
 Confirmação de DataLink	Ativa ou desativa a confirmação da camada de dados (ack).	Nunca, Sempre, On_Large	Nunca	[Parâ Dispos /DNP3 /Comunicação]

<i>Parameter</i>	<i>Descrição</i>	<i>Definindo a amplitude</i>	<i>Padrão</i>	<i>Caminho do menu</i>
 Confirmação de t-DataLink	Tempo limite de confirmação da camada de dados	0.1 - 10.0s	1s	[Parâ Dispos /DNP3 /Comunicação]
 Núm. de novas tentativas de DataLink	Número de repetição do envio de pacotes de DataLink de envio após as falhas	0 - 255	3	[Parâ Dispos /DNP3 /Comunicação]
 Bit de direção	Permite a funcionalidade de bits de direção. O bit de direção é 0 para a SlaveStation e 1 para a MasterStation	inativo, ativo	inativo	[Parâ Dispos /DNP3 /Comunicação]
 Tam. máx. de frame	Esse valor é usado para limitar o tamanho líquido de frames	64 - 255	255	[Parâ Dispos /DNP3 /Comunicação]
 Período de teste de links	Este valor especifica o intervalo de tempo para enviar um frame de teste de links	0.0 - 120.0s	0s	[Parâ Dispos /DNP3 /Comunicação]
 Confirmação de AppLink	Determina se o dispositivo solicitará a confirmação ou não da resposta da camada de aplicativos	Nunca, Sempre, Evento	Sempre	[Parâ Dispos /DNP3 /Comunicação]
 Confirmação de t-AppLink	Tempo de resposta esgotado na camada de aplicativos	0.1 - 10.0s	5s	[Parâ Dispos /DNP3 /Comunicação]
 Núm. de novas tentativas de AppLink	O número de vezes que o dispositivo retransmitirá um fragmento da camada de aplicativos	0 - 255	0	[Parâ Dispos /DNP3 /Comunicação]
 Unsol Reporting	Permite a emissão de relatórios não solicitados. Este recurso está disponível apenas para conexões TCP DNP3 e para RTU DNP3, no caso de uma conexão ponto-a-ponto.	inativo, ativo	inativo	[Parâ Dispos /DNP3 /Comunicação]

<i>Parameter</i>	<i>Descrição</i>	<i>Definindo a amplitude</i>	<i>Padrão</i>	<i>Caminho do menu</i>
 Unsol Reporting Timeout	Defina o período de tempo no qual o escravo irá esperar uma confirmação da camada de aplicativo de volta do mestre, indicando que o mestre recebeu a mensagem de resposta não solicitada.	1.0 - 60.0s	10s	[Parâ Dispos /DNP3 /Comunicação]
 Unsol Reporting Retry	Define o número de novas tentativas que um escravo transmite em cada série de respostas não solicitadas, caso não receba uma confirmação de volta do mestre.	0 - 255	2	[Parâ Dispos /DNP3 /Comunicação]
 TestSeqNo	Teste se o número sequencial da solicitação é incrementado. Se não for corretamente incrementado, a solicitação será ignorada. Recomenda-se deixá-lo inativo, mas algumas implementações mais antigas da DNP precisam que ele seja ativado.	inativo, ativo	inativo	[Parâ Dispos /DNP3 /Comunicação]
 TestSBO	Permite uma comparação mais rigorosa entre os comandos Operar e SBO. Para versões mais antigas da DNP, é recomendável desativá-lo.	inativo, ativo	ativo	[Parâ Dispos /DNP3 /Comunicação]
 Tempo limite de SBO	As saídas da DNP podem ser controladas em um procedimento de duas fases (SBO: Selecione antes de operar). Essas saídas devem ser selecionadas primeiramente pelo comando Selecionar. Depois disso, o bit é reservado para esta solicitação de operação. Quando expirar essa contagem de tempo, o bit será liberado.	1.0 - 60.0s	30s	[Parâ Dispos /DNP3 /Comunicação]
 Nova partida a frio	Ativa o suporte à função de nova partida a frio.	inativo, ativo	inativo	[Parâ Dispos /DNP3 /Comunicação]
 Tempo de integr. de zona morta	Tempo de integração de zona morta.	0 - 300	1	[Parâ Dispos /DNP3 /Comunicação]







<i>Parameter</i>	<i>Descrição</i>	<i>Definindo a amplitude</i>	<i>Padrão</i>	<i>Caminho do menu</i>
Entrada binária 0 	Entrada Digital Virtual (DNP). Isso corresponde a uma saída binária virtual do dispositivo de proteção.	1..n, Lista Atribuiç	-.-	[Parâ Dispos /DNP3 /Mapa de pontos /Entradas binárias]
Entrada binária 1 	Entrada Digital Virtual (DNP). Isso corresponde a uma saída binária virtual do dispositivo de proteção.	1..n, Lista Atribuiç	-.-	[Parâ Dispos /DNP3 /Mapa de pontos /Entradas binárias]
Entrada binária 2 	Entrada Digital Virtual (DNP). Isso corresponde a uma saída binária virtual do dispositivo de proteção.	1..n, Lista Atribuiç	-.-	[Parâ Dispos /DNP3 /Mapa de pontos /Entradas binárias]
Entrada binária 3 	Entrada Digital Virtual (DNP). Isso corresponde a uma saída binária virtual do dispositivo de proteção.	1..n, Lista Atribuiç	-.-	[Parâ Dispos /DNP3 /Mapa de pontos /Entradas binárias]
Entrada binária 4 	Entrada Digital Virtual (DNP). Isso corresponde a uma saída binária virtual do dispositivo de proteção.	1..n, Lista Atribuiç	-.-	[Parâ Dispos /DNP3 /Mapa de pontos /Entradas binárias]
Entrada binária 5 	Entrada Digital Virtual (DNP). Isso corresponde a uma saída binária virtual do dispositivo de proteção.	1..n, Lista Atribuiç	-.-	[Parâ Dispos /DNP3 /Mapa de pontos /Entradas binárias]
Entrada binária 6 	Entrada Digital Virtual (DNP). Isso corresponde a uma saída binária virtual do dispositivo de proteção.	1..n, Lista Atribuiç	-.-	[Parâ Dispos /DNP3 /Mapa de pontos /Entradas binárias]







<i>Parameter</i>	<i>Descrição</i>	<i>Definindo a amplitude</i>	<i>Padrão</i>	<i>Caminho do menu</i>
Entrada binária 7 	Entrada Digital Virtual (DNP). Isso corresponde a uma saída binária virtual do dispositivo de proteção.	1..n, Lista Atribuiç	-.-	[Parâ Dispos /DNP3 /Mapa de pontos /Entradas binárias]
Entrada binária 8 	Entrada Digital Virtual (DNP). Isso corresponde a uma saída binária virtual do dispositivo de proteção.	1..n, Lista Atribuiç	-.-	[Parâ Dispos /DNP3 /Mapa de pontos /Entradas binárias]
Entrada binária 9 	Entrada Digital Virtual (DNP). Isso corresponde a uma saída binária virtual do dispositivo de proteção.	1..n, Lista Atribuiç	-.-	[Parâ Dispos /DNP3 /Mapa de pontos /Entradas binárias]
Entrada binária 10 	Entrada Digital Virtual (DNP). Isso corresponde a uma saída binária virtual do dispositivo de proteção.	1..n, Lista Atribuiç	-.-	[Parâ Dispos /DNP3 /Mapa de pontos /Entradas binárias]
Entrada binária 11 	Entrada Digital Virtual (DNP). Isso corresponde a uma saída binária virtual do dispositivo de proteção.	1..n, Lista Atribuiç	-.-	[Parâ Dispos /DNP3 /Mapa de pontos /Entradas binárias]
Entrada binária 12 	Entrada Digital Virtual (DNP). Isso corresponde a uma saída binária virtual do dispositivo de proteção.	1..n, Lista Atribuiç	-.-	[Parâ Dispos /DNP3 /Mapa de pontos /Entradas binárias]
Entrada binária 13 	Entrada Digital Virtual (DNP). Isso corresponde a uma saída binária virtual do dispositivo de proteção.	1..n, Lista Atribuiç	-.-	[Parâ Dispos /DNP3 /Mapa de pontos /Entradas binárias]

<i>Parameter</i>	<i>Descrição</i>	<i>Definindo a amplitude</i>	<i>Padrão</i>	<i>Caminho do menu</i>
Entrada binária 14 	Entrada Digital Virtual (DNP). Isso corresponde a uma saída binária virtual do dispositivo de proteção.	1..n, Lista Atribuiç	-.-	[Parâ Dispos /DNP3 /Mapa de pontos /Entradas binárias]
Entrada binária 15 	Entrada Digital Virtual (DNP). Isso corresponde a uma saída binária virtual do dispositivo de proteção.	1..n, Lista Atribuiç	-.-	[Parâ Dispos /DNP3 /Mapa de pontos /Entradas binárias]
Entrada binária 16 	Entrada Digital Virtual (DNP). Isso corresponde a uma saída binária virtual do dispositivo de proteção.	1..n, Lista Atribuiç	-.-	[Parâ Dispos /DNP3 /Mapa de pontos /Entradas binárias]
Entrada binária 17 	Entrada Digital Virtual (DNP). Isso corresponde a uma saída binária virtual do dispositivo de proteção.	1..n, Lista Atribuiç	-.-	[Parâ Dispos /DNP3 /Mapa de pontos /Entradas binárias]
Entrada binária 18 	Entrada Digital Virtual (DNP). Isso corresponde a uma saída binária virtual do dispositivo de proteção.	1..n, Lista Atribuiç	-.-	[Parâ Dispos /DNP3 /Mapa de pontos /Entradas binárias]
Entrada binária 19 	Entrada Digital Virtual (DNP). Isso corresponde a uma saída binária virtual do dispositivo de proteção.	1..n, Lista Atribuiç	-.-	[Parâ Dispos /DNP3 /Mapa de pontos /Entradas binárias]
Entrada binária 20 	Entrada Digital Virtual (DNP). Isso corresponde a uma saída binária virtual do dispositivo de proteção.	1..n, Lista Atribuiç	-.-	[Parâ Dispos /DNP3 /Mapa de pontos /Entradas binárias]

<i>Parameter</i>	<i>Descrição</i>	<i>Definindo a amplitude</i>	<i>Padrão</i>	<i>Caminho do menu</i>
Entrada binária 21 	Entrada Digital Virtual (DNP). Isso corresponde a uma saída binária virtual do dispositivo de proteção.	1..n, Lista Atribuiç	-.-	[Parâ Dispos /DNP3 /Mapa de pontos /Entradas binárias]
Entrada binária 22 	Entrada Digital Virtual (DNP). Isso corresponde a uma saída binária virtual do dispositivo de proteção.	1..n, Lista Atribuiç	-.-	[Parâ Dispos /DNP3 /Mapa de pontos /Entradas binárias]
Entrada binária 23 	Entrada Digital Virtual (DNP). Isso corresponde a uma saída binária virtual do dispositivo de proteção.	1..n, Lista Atribuiç	-.-	[Parâ Dispos /DNP3 /Mapa de pontos /Entradas binárias]
Entrada binária 24 	Entrada Digital Virtual (DNP). Isso corresponde a uma saída binária virtual do dispositivo de proteção.	1..n, Lista Atribuiç	-.-	[Parâ Dispos /DNP3 /Mapa de pontos /Entradas binárias]
Entrada binária 25 	Entrada Digital Virtual (DNP). Isso corresponde a uma saída binária virtual do dispositivo de proteção.	1..n, Lista Atribuiç	-.-	[Parâ Dispos /DNP3 /Mapa de pontos /Entradas binárias]
Entrada binária 26 	Entrada Digital Virtual (DNP). Isso corresponde a uma saída binária virtual do dispositivo de proteção.	1..n, Lista Atribuiç	-.-	[Parâ Dispos /DNP3 /Mapa de pontos /Entradas binárias]
Entrada binária 27 	Entrada Digital Virtual (DNP). Isso corresponde a uma saída binária virtual do dispositivo de proteção.	1..n, Lista Atribuiç	-.-	[Parâ Dispos /DNP3 /Mapa de pontos /Entradas binárias]

<i>Parameter</i>	<i>Descrição</i>	<i>Definindo a amplitude</i>	<i>Padrão</i>	<i>Caminho do menu</i>
Entrada binária 28 	Entrada Digital Virtual (DNP). Isso corresponde a uma saída binária virtual do dispositivo de proteção.	1..n, Lista Atribuiç	-.-	[Parâ Dispos /DNP3 /Mapa de pontos /Entradas binárias]
Entrada binária 29 	Entrada Digital Virtual (DNP). Isso corresponde a uma saída binária virtual do dispositivo de proteção.	1..n, Lista Atribuiç	-.-	[Parâ Dispos /DNP3 /Mapa de pontos /Entradas binárias]
Entrada binária 30 	Entrada Digital Virtual (DNP). Isso corresponde a uma saída binária virtual do dispositivo de proteção.	1..n, Lista Atribuiç	-.-	[Parâ Dispos /DNP3 /Mapa de pontos /Entradas binárias]
Entrada binária 31 	Entrada Digital Virtual (DNP). Isso corresponde a uma saída binária virtual do dispositivo de proteção.	1..n, Lista Atribuiç	-.-	[Parâ Dispos /DNP3 /Mapa de pontos /Entradas binárias]
Entrada binária 32 	Entrada Digital Virtual (DNP). Isso corresponde a uma saída binária virtual do dispositivo de proteção.	1..n, Lista Atribuiç	-.-	[Parâ Dispos /DNP3 /Mapa de pontos /Entradas binárias]
Entrada binária 33 	Entrada Digital Virtual (DNP). Isso corresponde a uma saída binária virtual do dispositivo de proteção.	1..n, Lista Atribuiç	-.-	[Parâ Dispos /DNP3 /Mapa de pontos /Entradas binárias]
Entrada binária 34 	Entrada Digital Virtual (DNP). Isso corresponde a uma saída binária virtual do dispositivo de proteção.	1..n, Lista Atribuiç	-.-	[Parâ Dispos /DNP3 /Mapa de pontos /Entradas binárias]







<i>Parameter</i>	<i>Descrição</i>	<i>Definindo a amplitude</i>	<i>Padrão</i>	<i>Caminho do menu</i>
Entrada binária 35 	Entrada Digital Virtual (DNP). Isso corresponde a uma saída binária virtual do dispositivo de proteção.	1..n, Lista Atribuiç	-.-	[Parâ Dispos /DNP3 /Mapa de pontos /Entradas binárias]
Entrada binária 36 	Entrada Digital Virtual (DNP). Isso corresponde a uma saída binária virtual do dispositivo de proteção.	1..n, Lista Atribuiç	-.-	[Parâ Dispos /DNP3 /Mapa de pontos /Entradas binárias]
Entrada binária 37 	Entrada Digital Virtual (DNP). Isso corresponde a uma saída binária virtual do dispositivo de proteção.	1..n, Lista Atribuiç	-.-	[Parâ Dispos /DNP3 /Mapa de pontos /Entradas binárias]
Entrada binária 38 	Entrada Digital Virtual (DNP). Isso corresponde a uma saída binária virtual do dispositivo de proteção.	1..n, Lista Atribuiç	-.-	[Parâ Dispos /DNP3 /Mapa de pontos /Entradas binárias]
Entrada binária 39 	Entrada Digital Virtual (DNP). Isso corresponde a uma saída binária virtual do dispositivo de proteção.	1..n, Lista Atribuiç	-.-	[Parâ Dispos /DNP3 /Mapa de pontos /Entradas binárias]
Entrada binária 40 	Entrada Digital Virtual (DNP). Isso corresponde a uma saída binária virtual do dispositivo de proteção.	1..n, Lista Atribuiç	-.-	[Parâ Dispos /DNP3 /Mapa de pontos /Entradas binárias]
Entrada binária 41 	Entrada Digital Virtual (DNP). Isso corresponde a uma saída binária virtual do dispositivo de proteção.	1..n, Lista Atribuiç	-.-	[Parâ Dispos /DNP3 /Mapa de pontos /Entradas binárias]





<i>Parameter</i>	<i>Descrição</i>	<i>Definindo a amplitude</i>	<i>Padrão</i>	<i>Caminho do menu</i>
Entrada binária 42 	Entrada Digital Virtual (DNP). Isso corresponde a uma saída binária virtual do dispositivo de proteção.	1..n, Lista Atribuiç	-.-	[Parâ Dispos /DNP3 /Mapa de pontos /Entradas binárias]
Entrada binária 43 	Entrada Digital Virtual (DNP). Isso corresponde a uma saída binária virtual do dispositivo de proteção.	1..n, Lista Atribuiç	-.-	[Parâ Dispos /DNP3 /Mapa de pontos /Entradas binárias]
Entrada binária 44 	Entrada Digital Virtual (DNP). Isso corresponde a uma saída binária virtual do dispositivo de proteção.	1..n, Lista Atribuiç	-.-	[Parâ Dispos /DNP3 /Mapa de pontos /Entradas binárias]
Entrada binária 45 	Entrada Digital Virtual (DNP). Isso corresponde a uma saída binária virtual do dispositivo de proteção.	1..n, Lista Atribuiç	-.-	[Parâ Dispos /DNP3 /Mapa de pontos /Entradas binárias]
Entrada binária 46 	Entrada Digital Virtual (DNP). Isso corresponde a uma saída binária virtual do dispositivo de proteção.	1..n, Lista Atribuiç	-.-	[Parâ Dispos /DNP3 /Mapa de pontos /Entradas binárias]
Entrada binária 47 	Entrada Digital Virtual (DNP). Isso corresponde a uma saída binária virtual do dispositivo de proteção.	1..n, Lista Atribuiç	-.-	[Parâ Dispos /DNP3 /Mapa de pontos /Entradas binárias]
Entrada binária 48 	Entrada Digital Virtual (DNP). Isso corresponde a uma saída binária virtual do dispositivo de proteção.	1..n, Lista Atribuiç	-.-	[Parâ Dispos /DNP3 /Mapa de pontos /Entradas binárias]





<i>Parameter</i>	<i>Descrição</i>	<i>Definindo a amplitude</i>	<i>Padrão</i>	<i>Caminho do menu</i>
Entrada binária 49 	Entrada Digital Virtual (DNP). Isso corresponde a uma saída binária virtual do dispositivo de proteção.	1..n, Lista Atribuiç	-.-	[Parâ Dispos /DNP3 /Mapa de pontos /Entradas binárias]
Entrada binária 50 	Entrada Digital Virtual (DNP). Isso corresponde a uma saída binária virtual do dispositivo de proteção.	1..n, Lista Atribuiç	-.-	[Parâ Dispos /DNP3 /Mapa de pontos /Entradas binárias]
Entrada binária 51 	Entrada Digital Virtual (DNP). Isso corresponde a uma saída binária virtual do dispositivo de proteção.	1..n, Lista Atribuiç	-.-	[Parâ Dispos /DNP3 /Mapa de pontos /Entradas binárias]
Entrada binária 52 	Entrada Digital Virtual (DNP). Isso corresponde a uma saída binária virtual do dispositivo de proteção.	1..n, Lista Atribuiç	-.-	[Parâ Dispos /DNP3 /Mapa de pontos /Entradas binárias]
Entrada binária 53 	Entrada Digital Virtual (DNP). Isso corresponde a uma saída binária virtual do dispositivo de proteção.	1..n, Lista Atribuiç	-.-	[Parâ Dispos /DNP3 /Mapa de pontos /Entradas binárias]
Entrada binária 54 	Entrada Digital Virtual (DNP). Isso corresponde a uma saída binária virtual do dispositivo de proteção.	1..n, Lista Atribuiç	-.-	[Parâ Dispos /DNP3 /Mapa de pontos /Entradas binárias]
Entrada binária 55 	Entrada Digital Virtual (DNP). Isso corresponde a uma saída binária virtual do dispositivo de proteção.	1..n, Lista Atribuiç	-.-	[Parâ Dispos /DNP3 /Mapa de pontos /Entradas binárias]





<i>Parameter</i>	<i>Descrição</i>	<i>Definindo a amplitude</i>	<i>Padrão</i>	<i>Caminho do menu</i>
Entrada binária 56 	Entrada Digital Virtual (DNP). Isso corresponde a uma saída binária virtual do dispositivo de proteção.	1..n, Lista Atribuiç	-.-	[Parâ Dispos /DNP3 /Mapa de pontos /Entradas binárias]
Entrada binária 57 	Entrada Digital Virtual (DNP). Isso corresponde a uma saída binária virtual do dispositivo de proteção.	1..n, Lista Atribuiç	-.-	[Parâ Dispos /DNP3 /Mapa de pontos /Entradas binárias]
Entrada binária 58 	Entrada Digital Virtual (DNP). Isso corresponde a uma saída binária virtual do dispositivo de proteção.	1..n, Lista Atribuiç	-.-	[Parâ Dispos /DNP3 /Mapa de pontos /Entradas binárias]
Entrada binária 59 	Entrada Digital Virtual (DNP). Isso corresponde a uma saída binária virtual do dispositivo de proteção.	1..n, Lista Atribuiç	-.-	[Parâ Dispos /DNP3 /Mapa de pontos /Entradas binárias]
Entrada binária 60 	Entrada Digital Virtual (DNP). Isso corresponde a uma saída binária virtual do dispositivo de proteção.	1..n, Lista Atribuiç	-.-	[Parâ Dispos /DNP3 /Mapa de pontos /Entradas binárias]
Entrada binária 61 	Entrada Digital Virtual (DNP). Isso corresponde a uma saída binária virtual do dispositivo de proteção.	1..n, Lista Atribuiç	-.-	[Parâ Dispos /DNP3 /Mapa de pontos /Entradas binárias]
Entrada binária 62 	Entrada Digital Virtual (DNP). Isso corresponde a uma saída binária virtual do dispositivo de proteção.	1..n, Lista Atribuiç	-.-	[Parâ Dispos /DNP3 /Mapa de pontos /Entradas binárias]





<i>Parameter</i>	<i>Descrição</i>	<i>Definindo a amplitude</i>	<i>Padrão</i>	<i>Caminho do menu</i>
Entrada binária 63 	Entrada Digital Virtual (DNP). Isso corresponde a uma saída binária virtual do dispositivo de proteção.	1..n, Lista Atribuiç	-.-	[Parâ Dispos /DNP3 /Mapa de pontos /Entradas binárias]
Entrada de bits duplos 0 	Double Bit Digital Input (Entrada digital de bit duplo) (DNP). Isso corresponde a uma saída binária de bit duplo do dispositivo de proteção.	1..n, Lista Atribuiç	-.-	[Parâ Dispos /DNP3 /Mapa de pontos /Entradas de bits duplos]
Entrada de bits duplos 1 	Double Bit Digital Input (Entrada digital de bit duplo) (DNP). Isso corresponde a uma saída binária de bit duplo do dispositivo de proteção.	1..n, Lista Atribuiç	-.-	[Parâ Dispos /DNP3 /Mapa de pontos /Entradas de bits duplos]
Entrada de bits duplos 2 	Double Bit Digital Input (Entrada digital de bit duplo) (DNP). Isso corresponde a uma saída binária de bit duplo do dispositivo de proteção.	1..n, Lista Atribuiç	-.-	[Parâ Dispos /DNP3 /Mapa de pontos /Entradas de bits duplos]
Entrada de bits duplos 3 	Double Bit Digital Input (Entrada digital de bit duplo) (DNP). Isso corresponde a uma saída binária de bit duplo do dispositivo de proteção.	1..n, Lista Atribuiç	-.-	[Parâ Dispos /DNP3 /Mapa de pontos /Entradas de bits duplos]
Entrada de bits duplos 4 	Double Bit Digital Input (Entrada digital de bit duplo) (DNP). Isso corresponde a uma saída binária de bit duplo do dispositivo de proteção.	1..n, Lista Atribuiç	-.-	[Parâ Dispos /DNP3 /Mapa de pontos /Entradas de bits duplos]
Entrada de bits duplos 5 	Double Bit Digital Input (Entrada digital de bit duplo) (DNP). Isso corresponde a uma saída binária de bit duplo do dispositivo de proteção.	1..n, Lista Atribuiç	-.-	[Parâ Dispos /DNP3 /Mapa de pontos /Entradas de bits duplos]





<i>Parameter</i>	<i>Descrição</i>	<i>Definindo a amplitude</i>	<i>Padrão</i>	<i>Caminho do menu</i>
Contador binário 0 	O contador pode ser usado para reportar valores do contador para o mestre DNP.	1..n, Lista Atribuiç	-.-	[Parâ Dispos /DNP3 /Mapa de pontos /Contador binário]
Contador binário 1 	O contador pode ser usado para reportar valores do contador para o mestre DNP.	1..n, Lista Atribuiç	-.-	[Parâ Dispos /DNP3 /Mapa de pontos /Contador binário]
Contador binário 2 	O contador pode ser usado para reportar valores do contador para o mestre DNP.	1..n, Lista Atribuiç	-.-	[Parâ Dispos /DNP3 /Mapa de pontos /Contador binário]
Contador binário 3 	O contador pode ser usado para reportar valores do contador para o mestre DNP.	1..n, Lista Atribuiç	-.-	[Parâ Dispos /DNP3 /Mapa de pontos /Contador binário]
Contador binário 4 	O contador pode ser usado para reportar valores do contador para o mestre DNP.	1..n, Lista Atribuiç	-.-	[Parâ Dispos /DNP3 /Mapa de pontos /Contador binário]
Contador binário 5 	O contador pode ser usado para reportar valores do contador para o mestre DNP.	1..n, Lista Atribuiç	-.-	[Parâ Dispos /DNP3 /Mapa de pontos /Contador binário]
Contador binário 6 	O contador pode ser usado para reportar valores do contador para o mestre DNP.	1..n, Lista Atribuiç	-.-	[Parâ Dispos /DNP3 /Mapa de pontos /Contador binário]





<i>Parameter</i>	<i>Descrição</i>	<i>Definindo a amplitude</i>	<i>Padrão</i>	<i>Caminho do menu</i>
Contador binário 7 	O contador pode ser usado para reportar valores do contador para o mestre DNP.	1..n, Lista Atribuiç	.-	[Parâ Dispos /DNP3 /Mapa de pontos /Contador binário]
Valor analógico 0 	O valor analógico pode ser usado para reportar valores analógicos ao mestre (DNP)	1..n, TrendRecList	.-	[Parâ Dispos /DNP3 /Mapa de pontos /Entrada Analógica]
Fator de escala 0 	O fator de escala é usado para converter o valor medido em um número inteiro	0.001, 0.01, 0.1, 1, 10, 100, 1000, 10000, 100000, 1000000	1	[Parâ Dispos /DNP3 /Mapa de pontos /Entrada Analógica]
Banda morta 0 	Se uma mudança de um valor medido é maior do que o valor de banda morta, será reportada ao mestre.	0.01 - 100.00%	1%	[Parâ Dispos /DNP3 /Mapa de pontos /Entrada Analógica]
Valor analógico 1 	O valor analógico pode ser usado para reportar valores analógicos ao mestre (DNP)	1..n, TrendRecList	.-	[Parâ Dispos /DNP3 /Mapa de pontos /Entrada Analógica]





<i>Parameter</i>	<i>Descrição</i>	<i>Definindo a amplitude</i>	<i>Padrão</i>	<i>Caminho do menu</i>
Fator de escala 1 	O fator de escala é usado para converter o valor medido em um número inteiro	0.001, 0.01, 0.1, 1, 10, 100, 1000, 10000, 100000, 1000000	1	[Parâ Dispos /DNP3 /Mapa de pontos /Entrada Analógica]
Banda morta 1 	Se uma mudança de um valor medido é maior do que o valor de banda morta, será reportada ao mestre.	0.01 - 100.00%	1%	[Parâ Dispos /DNP3 /Mapa de pontos /Entrada Analógica]
Valor analógico 2 	O valor analógico pode ser usado para reportar valores analógicos ao mestre (DNP)	1..n, TrendRecList	.-	[Parâ Dispos /DNP3 /Mapa de pontos /Entrada Analógica]
Fator de escala 2 	O fator de escala é usado para converter o valor medido em um número inteiro	0.001, 0.01, 0.1, 1, 10, 100, 1000, 10000, 100000, 1000000	1	[Parâ Dispos /DNP3 /Mapa de pontos /Entrada Analógica]
Banda morta 2 	Se uma mudança de um valor medido é maior do que o valor de banda morta, será reportada ao mestre.	0.01 - 100.00%	1%	[Parâ Dispos /DNP3 /Mapa de pontos /Entrada Analógica]





<i>Parameter</i>	<i>Descrição</i>	<i>Definindo a amplitude</i>	<i>Padrão</i>	<i>Caminho do menu</i>
Valor analógico 3 	O valor analógico pode ser usado para reportar valores analógicos ao mestre (DNP)	1..n, TrendRecList	.-	[Parâ Dispos /DNP3 /Mapa de pontos /Entrada Analógica]
Fator de escala 3 	O fator de escala é usado para converter o valor medido em um número inteiro	0.001, 0.01, 0.1, 1, 10, 100, 1000, 10000, 100000, 1000000	1	[Parâ Dispos /DNP3 /Mapa de pontos /Entrada Analógica]
Banda morta 3 	Se uma mudança de um valor medido é maior do que o valor de banda morta, será reportada ao mestre.	0.01 - 100.00%	1%	[Parâ Dispos /DNP3 /Mapa de pontos /Entrada Analógica]
Valor analógico 4 	O valor analógico pode ser usado para reportar valores analógicos ao mestre (DNP)	1..n, TrendRecList	.-	[Parâ Dispos /DNP3 /Mapa de pontos /Entrada Analógica]
Fator de escala 4 	O fator de escala é usado para converter o valor medido em um número inteiro	0.001, 0.01, 0.1, 1, 10, 100, 1000, 10000, 100000, 1000000	1	[Parâ Dispos /DNP3 /Mapa de pontos /Entrada Analógica]





<i>Parameter</i>	<i>Descrição</i>	<i>Definindo a amplitude</i>	<i>Padrão</i>	<i>Caminho do menu</i>
Banda morta 4 	Se uma mudança de um valor medido é maior do que o valor de banda morta, será reportada ao mestre.	0.01 - 100.00%	1%	[Parâ Dispos /DNP3 /Mapa de pontos /Entrada Analógica]
Valor analógico 5 	O valor analógico pode ser usado para reportar valores analógicos ao mestre (DNP)	1..n, TrendRecList	.-	[Parâ Dispos /DNP3 /Mapa de pontos /Entrada Analógica]
Fator de escala 5 	O fator de escala é usado para converter o valor medido em um número inteiro	0.001, 0.01, 0.1, 1, 10, 100, 1000, 10000, 100000, 1000000	1	[Parâ Dispos /DNP3 /Mapa de pontos /Entrada Analógica]
Banda morta 5 	Se uma mudança de um valor medido é maior do que o valor de banda morta, será reportada ao mestre.	0.01 - 100.00%	1%	[Parâ Dispos /DNP3 /Mapa de pontos /Entrada Analógica]
Valor analógico 6 	O valor analógico pode ser usado para reportar valores analógicos ao mestre (DNP)	1..n, TrendRecList	.-	[Parâ Dispos /DNP3 /Mapa de pontos /Entrada Analógica]





<i>Parameter</i>	<i>Descrição</i>	<i>Definindo a amplitude</i>	<i>Padrão</i>	<i>Caminho do menu</i>
Fator de escala 6 	O fator de escala é usado para converter o valor medido em um número inteiro	0.001, 0.01, 0.1, 1, 10, 100, 1000, 10000, 100000, 1000000	1	[Parâ Dispos /DNP3 /Mapa de pontos /Entrada Analógica]
Banda morta 6 	Se uma mudança de um valor medido é maior do que o valor de banda morta, será reportada ao mestre.	0.01 - 100.00%	1%	[Parâ Dispos /DNP3 /Mapa de pontos /Entrada Analógica]
Valor analógico 7 	O valor analógico pode ser usado para reportar valores analógicos ao mestre (DNP)	1..n, TrendRecList	.-	[Parâ Dispos /DNP3 /Mapa de pontos /Entrada Analógica]
Fator de escala 7 	O fator de escala é usado para converter o valor medido em um número inteiro	0.001, 0.01, 0.1, 1, 10, 100, 1000, 10000, 100000, 1000000	1	[Parâ Dispos /DNP3 /Mapa de pontos /Entrada Analógica]
Banda morta 7 	Se uma mudança de um valor medido é maior do que o valor de banda morta, será reportada ao mestre.	0.01 - 100.00%	1%	[Parâ Dispos /DNP3 /Mapa de pontos /Entrada Analógica]





<i>Parameter</i>	<i>Descrição</i>	<i>Definindo a amplitude</i>	<i>Padrão</i>	<i>Caminho do menu</i>
Valor analógico 8 	O valor analógico pode ser usado para reportar valores analógicos ao mestre (DNP)	1..n, TrendRecList	.-	[Parâ Dispos /DNP3 /Mapa de pontos /Entrada Analógica]
Fator de escala 8 	O fator de escala é usado para converter o valor medido em um número inteiro	0.001, 0.01, 0.1, 1, 10, 100, 1000, 10000, 100000, 1000000	1	[Parâ Dispos /DNP3 /Mapa de pontos /Entrada Analógica]
Banda morta 8 	Se uma mudança de um valor medido é maior do que o valor de banda morta, será reportada ao mestre.	0.01 - 100.00%	1%	[Parâ Dispos /DNP3 /Mapa de pontos /Entrada Analógica]
Valor analógico 9 	O valor analógico pode ser usado para reportar valores analógicos ao mestre (DNP)	1..n, TrendRecList	.-	[Parâ Dispos /DNP3 /Mapa de pontos /Entrada Analógica]
Fator de escala 9 	O fator de escala é usado para converter o valor medido em um número inteiro	0.001, 0.01, 0.1, 1, 10, 100, 1000, 10000, 100000, 1000000	1	[Parâ Dispos /DNP3 /Mapa de pontos /Entrada Analógica]





<i>Parameter</i>	<i>Descrição</i>	<i>Definindo a amplitude</i>	<i>Padrão</i>	<i>Caminho do menu</i>
Banda morta 9 	Se uma mudança de um valor medido é maior do que o valor de banda morta, será reportada ao mestre.	0.01 - 100.00%	1%	[Parâ Dispos /DNP3 /Mapa de pontos /Entrada Analógica]
Valor analógico 10 	O valor analógico pode ser usado para reportar valores analógicos ao mestre (DNP)	1..n, TrendRecList	.-	[Parâ Dispos /DNP3 /Mapa de pontos /Entrada Analógica]
Fator de escala 10 	O fator de escala é usado para converter o valor medido em um número inteiro	0.001, 0.01, 0.1, 1, 10, 100, 1000, 10000, 100000, 1000000	1	[Parâ Dispos /DNP3 /Mapa de pontos /Entrada Analógica]
Banda morta 10 	Se uma mudança de um valor medido é maior do que o valor de banda morta, será reportada ao mestre.	0.01 - 100.00%	1%	[Parâ Dispos /DNP3 /Mapa de pontos /Entrada Analógica]
Valor analógico 11 	O valor analógico pode ser usado para reportar valores analógicos ao mestre (DNP)	1..n, TrendRecList	.-	[Parâ Dispos /DNP3 /Mapa de pontos /Entrada Analógica]





<i>Parameter</i>	<i>Descrição</i>	<i>Definindo a amplitude</i>	<i>Padrão</i>	<i>Caminho do menu</i>
Fator de escala 11 	O fator de escala é usado para converter o valor medido em um número inteiro	0.001, 0.01, 0.1, 1, 10, 100, 1000, 10000, 100000, 1000000	1	[Parâ Dispos /DNP3 /Mapa de pontos /Entrada Analógica]
Banda morta 11 	Se uma mudança de um valor medido é maior do que o valor de banda morta, será reportada ao mestre.	0.01 - 100.00%	1%	[Parâ Dispos /DNP3 /Mapa de pontos /Entrada Analógica]
Valor analógico 12 	O valor analógico pode ser usado para reportar valores analógicos ao mestre (DNP)	1..n, TrendRecList	.-	[Parâ Dispos /DNP3 /Mapa de pontos /Entrada Analógica]
Fator de escala 12 	O fator de escala é usado para converter o valor medido em um número inteiro	0.001, 0.01, 0.1, 1, 10, 100, 1000, 10000, 100000, 1000000	1	[Parâ Dispos /DNP3 /Mapa de pontos /Entrada Analógica]
Banda morta 12 	Se uma mudança de um valor medido é maior do que o valor de banda morta, será reportada ao mestre.	0.01 - 100.00%	1%	[Parâ Dispos /DNP3 /Mapa de pontos /Entrada Analógica]





<i>Parameter</i>	<i>Descrição</i>	<i>Definindo a amplitude</i>	<i>Padrão</i>	<i>Caminho do menu</i>
Valor analógico 13 	O valor analógico pode ser usado para reportar valores analógicos ao mestre (DNP)	1..n, TrendRecList	.-	[Parâ Dispos /DNP3 /Mapa de pontos /Entrada Analógica]
Fator de escala 13 	O fator de escala é usado para converter o valor medido em um número inteiro	0.001, 0.01, 0.1, 1, 10, 100, 1000, 10000, 100000, 1000000	1	[Parâ Dispos /DNP3 /Mapa de pontos /Entrada Analógica]
Banda morta 13 	Se uma mudança de um valor medido é maior do que o valor de banda morta, será reportada ao mestre.	0.01 - 100.00%	1%	[Parâ Dispos /DNP3 /Mapa de pontos /Entrada Analógica]
Valor analógico 14 	O valor analógico pode ser usado para reportar valores analógicos ao mestre (DNP)	1..n, TrendRecList	.-	[Parâ Dispos /DNP3 /Mapa de pontos /Entrada Analógica]
Fator de escala 14 	O fator de escala é usado para converter o valor medido em um número inteiro	0.001, 0.01, 0.1, 1, 10, 100, 1000, 10000, 100000, 1000000	1	[Parâ Dispos /DNP3 /Mapa de pontos /Entrada Analógica]





<i>Parameter</i>	<i>Descrição</i>	<i>Definindo a amplitude</i>	<i>Padrão</i>	<i>Caminho do menu</i>
Banda morta 14 	Se uma mudança de um valor medido é maior do que o valor de banda morta, será reportada ao mestre.	0.01 - 100.00%	1%	[Parâ Dispos /DNP3 /Mapa de pontos /Entrada Analógica]
Valor analógico 15 	O valor analógico pode ser usado para reportar valores analógicos ao mestre (DNP)	1..n, TrendRecList	-.-	[Parâ Dispos /DNP3 /Mapa de pontos /Entrada Analógica]
Fator de escala 15 	O fator de escala é usado para converter o valor medido em um número inteiro	0.001, 0.01, 0.1, 1, 10, 100, 1000, 10000, 100000, 1000000	1	[Parâ Dispos /DNP3 /Mapa de pontos /Entrada Analógica]
Banda morta 15 	Se uma mudança de um valor medido é maior do que o valor de banda morta, será reportada ao mestre.	0.01 - 100.00%	1%	[Parâ Dispos /DNP3 /Mapa de pontos /Entrada Analógica]
Valor analógico 16 	O valor analógico pode ser usado para reportar valores analógicos ao mestre (DNP)	1..n, TrendRecList	-.-	[Parâ Dispos /DNP3 /Mapa de pontos /Entrada Analógica]





<i>Parameter</i>	<i>Descrição</i>	<i>Definindo a amplitude</i>	<i>Padrão</i>	<i>Caminho do menu</i>
Fator de escala 16 	O fator de escala é usado para converter o valor medido em um número inteiro	0.001, 0.01, 0.1, 1, 10, 100, 1000, 10000, 100000, 1000000	1	[Parâ Dispos /DNP3 /Mapa de pontos /Entrada Analógica]
Banda morta 16 	Se uma mudança de um valor medido é maior do que o valor de banda morta, será reportada ao mestre.	0.01 - 100.00%	1%	[Parâ Dispos /DNP3 /Mapa de pontos /Entrada Analógica]
Valor analógico 17 	O valor analógico pode ser usado para reportar valores analógicos ao mestre (DNP)	1..n, TrendRecList	.-	[Parâ Dispos /DNP3 /Mapa de pontos /Entrada Analógica]
Fator de escala 17 	O fator de escala é usado para converter o valor medido em um número inteiro	0.001, 0.01, 0.1, 1, 10, 100, 1000, 10000, 100000, 1000000	1	[Parâ Dispos /DNP3 /Mapa de pontos /Entrada Analógica]
Banda morta 17 	Se uma mudança de um valor medido é maior do que o valor de banda morta, será reportada ao mestre.	0.01 - 100.00%	1%	[Parâ Dispos /DNP3 /Mapa de pontos /Entrada Analógica]





<i>Parameter</i>	<i>Descrição</i>	<i>Definindo a amplitude</i>	<i>Padrão</i>	<i>Caminho do menu</i>
Valor analógico 18 	O valor analógico pode ser usado para reportar valores analógicos ao mestre (DNP)	1..n, TrendRecList	.-	[Parâ Dispos /DNP3 /Mapa de pontos /Entrada Analógica]
Fator de escala 18 	O fator de escala é usado para converter o valor medido em um número inteiro	0.001, 0.01, 0.1, 1, 10, 100, 1000, 10000, 100000, 1000000	1	[Parâ Dispos /DNP3 /Mapa de pontos /Entrada Analógica]
Banda morta 18 	Se uma mudança de um valor medido é maior do que o valor de banda morta, será reportada ao mestre.	0.01 - 100.00%	1%	[Parâ Dispos /DNP3 /Mapa de pontos /Entrada Analógica]
Valor analógico 19 	O valor analógico pode ser usado para reportar valores analógicos ao mestre (DNP)	1..n, TrendRecList	.-	[Parâ Dispos /DNP3 /Mapa de pontos /Entrada Analógica]
Fator de escala 19 	O fator de escala é usado para converter o valor medido em um número inteiro	0.001, 0.01, 0.1, 1, 10, 100, 1000, 10000, 100000, 1000000	1	[Parâ Dispos /DNP3 /Mapa de pontos /Entrada Analógica]





<i>Parameter</i>	<i>Descrição</i>	<i>Definindo a amplitude</i>	<i>Padrão</i>	<i>Caminho do menu</i>
Banda morta 19 	Se uma mudança de um valor medido é maior do que o valor de banda morta, será reportada ao mestre.	0.01 - 100.00%	1%	[Parâ Dispos /DNP3 /Mapa de pontos /Entrada Analógica]
Valor analógico 20 	O valor analógico pode ser usado para reportar valores analógicos ao mestre (DNP)	1..n, TrendRecList	.-	[Parâ Dispos /DNP3 /Mapa de pontos /Entrada Analógica]
Fator de escala 20 	O fator de escala é usado para converter o valor medido em um número inteiro	0.001, 0.01, 0.1, 1, 10, 100, 1000, 10000, 100000, 1000000	1	[Parâ Dispos /DNP3 /Mapa de pontos /Entrada Analógica]
Banda morta 20 	Se uma mudança de um valor medido é maior do que o valor de banda morta, será reportada ao mestre.	0.01 - 100.00%	1%	[Parâ Dispos /DNP3 /Mapa de pontos /Entrada Analógica]
Valor analógico 21 	O valor analógico pode ser usado para reportar valores analógicos ao mestre (DNP)	1..n, TrendRecList	.-	[Parâ Dispos /DNP3 /Mapa de pontos /Entrada Analógica]





<i>Parameter</i>	<i>Descrição</i>	<i>Definindo a amplitude</i>	<i>Padrão</i>	<i>Caminho do menu</i>
Fator de escala 21 	O fator de escala é usado para converter o valor medido em um número inteiro	0.001, 0.01, 0.1, 1, 10, 100, 1000, 10000, 100000, 1000000	1	[Parâ Dispos /DNP3 /Mapa de pontos /Entrada Analógica]
Banda morta 21 	Se uma mudança de um valor medido é maior do que o valor de banda morta, será reportada ao mestre.	0.01 - 100.00%	1%	[Parâ Dispos /DNP3 /Mapa de pontos /Entrada Analógica]
Valor analógico 22 	O valor analógico pode ser usado para reportar valores analógicos ao mestre (DNP)	1..n, TrendRecList	.-	[Parâ Dispos /DNP3 /Mapa de pontos /Entrada Analógica]
Fator de escala 22 	O fator de escala é usado para converter o valor medido em um número inteiro	0.001, 0.01, 0.1, 1, 10, 100, 1000, 10000, 100000, 1000000	1	[Parâ Dispos /DNP3 /Mapa de pontos /Entrada Analógica]
Banda morta 22 	Se uma mudança de um valor medido é maior do que o valor de banda morta, será reportada ao mestre.	0.01 - 100.00%	1%	[Parâ Dispos /DNP3 /Mapa de pontos /Entrada Analógica]



<i>Parameter</i>	<i>Descrição</i>	<i>Definindo a amplitude</i>	<i>Padrão</i>	<i>Caminho do menu</i>
Valor analógico 23 	O valor analógico pode ser usado para reportar valores analógicos ao mestre (DNP)	1..n, TrendRecList	.-	[Parâ Dispos /DNP3 /Mapa de pontos /Entrada Analógica]
Fator de escala 23 	O fator de escala é usado para converter o valor medido em um número inteiro	0.001, 0.01, 0.1, 1, 10, 100, 1000, 10000, 100000, 1000000	1	[Parâ Dispos /DNP3 /Mapa de pontos /Entrada Analógica]
Banda morta 23 	Se uma mudança de um valor medido é maior do que o valor de banda morta, será reportada ao mestre.	0.01 - 100.00%	1%	[Parâ Dispos /DNP3 /Mapa de pontos /Entrada Analógica]
Valor analógico 24 	O valor analógico pode ser usado para reportar valores analógicos ao mestre (DNP)	1..n, TrendRecList	.-	[Parâ Dispos /DNP3 /Mapa de pontos /Entrada Analógica]
Fator de escala 24 	O fator de escala é usado para converter o valor medido em um número inteiro	0.001, 0.01, 0.1, 1, 10, 100, 1000, 10000, 100000, 1000000	1	[Parâ Dispos /DNP3 /Mapa de pontos /Entrada Analógica]

<i>Parameter</i>	<i>Descrição</i>	<i>Definindo a amplitude</i>	<i>Padrão</i>	<i>Caminho do menu</i>
Banda morta 24 	Se uma mudança de um valor medido é maior do que o valor de banda morta, será reportada ao mestre.	0.01 - 100.00%	1%	[Parâ Dispos /DNP3 /Mapa de pontos /Entrada Analógica]
Valor analógico 25 	O valor analógico pode ser usado para reportar valores analógicos ao mestre (DNP)	1..n, TrendRecList	.-	[Parâ Dispos /DNP3 /Mapa de pontos /Entrada Analógica]
Fator de escala 25 	O fator de escala é usado para converter o valor medido em um número inteiro	0.001, 0.01, 0.1, 1, 10, 100, 1000, 10000, 100000, 1000000	1	[Parâ Dispos /DNP3 /Mapa de pontos /Entrada Analógica]
Banda morta 25 	Se uma mudança de um valor medido é maior do que o valor de banda morta, será reportada ao mestre.	0.01 - 100.00%	1%	[Parâ Dispos /DNP3 /Mapa de pontos /Entrada Analógica]
Valor analógico 26 	O valor analógico pode ser usado para reportar valores analógicos ao mestre (DNP)	1..n, TrendRecList	.-	[Parâ Dispos /DNP3 /Mapa de pontos /Entrada Analógica]

<i>Parameter</i>	<i>Descrição</i>	<i>Definindo a amplitude</i>	<i>Padrão</i>	<i>Caminho do menu</i>
Fator de escala 26 	O fator de escala é usado para converter o valor medido em um número inteiro	0.001, 0.01, 0.1, 1, 10, 100, 1000, 10000, 100000, 1000000	1	[Parâ Dispos /DNP3 /Mapa de pontos /Entrada Analógica]
Banda morta 26 	Se uma mudança de um valor medido é maior do que o valor de banda morta, será reportada ao mestre.	0.01 - 100.00%	1%	[Parâ Dispos /DNP3 /Mapa de pontos /Entrada Analógica]
Valor analógico 27 	O valor analógico pode ser usado para reportar valores analógicos ao mestre (DNP)	1..n, TrendRecList	.-	[Parâ Dispos /DNP3 /Mapa de pontos /Entrada Analógica]
Fator de escala 27 	O fator de escala é usado para converter o valor medido em um número inteiro	0.001, 0.01, 0.1, 1, 10, 100, 1000, 10000, 100000, 1000000	1	[Parâ Dispos /DNP3 /Mapa de pontos /Entrada Analógica]
Banda morta 27 	Se uma mudança de um valor medido é maior do que o valor de banda morta, será reportada ao mestre.	0.01 - 100.00%	1%	[Parâ Dispos /DNP3 /Mapa de pontos /Entrada Analógica]

<i>Parameter</i>	<i>Descrição</i>	<i>Definindo a amplitude</i>	<i>Padrão</i>	<i>Caminho do menu</i>
Valor analógico 28 	O valor analógico pode ser usado para reportar valores analógicos ao mestre (DNP)	1..n, TrendRecList	.-	[Parâ Dispos /DNP3 /Mapa de pontos /Entrada Analógica]
Fator de escala 28 	O fator de escala é usado para converter o valor medido em um número inteiro	0.001, 0.01, 0.1, 1, 10, 100, 1000, 10000, 100000, 1000000	1	[Parâ Dispos /DNP3 /Mapa de pontos /Entrada Analógica]
Banda morta 28 	Se uma mudança de um valor medido é maior do que o valor de banda morta, será reportada ao mestre.	0.01 - 100.00%	1%	[Parâ Dispos /DNP3 /Mapa de pontos /Entrada Analógica]
Valor analógico 29 	O valor analógico pode ser usado para reportar valores analógicos ao mestre (DNP)	1..n, TrendRecList	.-	[Parâ Dispos /DNP3 /Mapa de pontos /Entrada Analógica]
Fator de escala 29 	O fator de escala é usado para converter o valor medido em um número inteiro	0.001, 0.01, 0.1, 1, 10, 100, 1000, 10000, 100000, 1000000	1	[Parâ Dispos /DNP3 /Mapa de pontos /Entrada Analógica]

<i>Parameter</i>	<i>Descrição</i>	<i>Definindo a amplitude</i>	<i>Padrão</i>	<i>Caminho do menu</i>
Banda morta 29 	Se uma mudança de um valor medido é maior do que o valor de banda morta, será reportada ao mestre.	0.01 - 100.00%	1%	[Parâ Dispos /DNP3 /Mapa de pontos /Entrada Analógica]
Valor analógico 30 	O valor analógico pode ser usado para reportar valores analógicos ao mestre (DNP)	1..n, TrendRecList	.-	[Parâ Dispos /DNP3 /Mapa de pontos /Entrada Analógica]
Fator de escala 30 	O fator de escala é usado para converter o valor medido em um número inteiro	0.001, 0.01, 0.1, 1, 10, 100, 1000, 10000, 100000, 1000000	1	[Parâ Dispos /DNP3 /Mapa de pontos /Entrada Analógica]
Banda morta 30 	Se uma mudança de um valor medido é maior do que o valor de banda morta, será reportada ao mestre.	0.01 - 100.00%	1%	[Parâ Dispos /DNP3 /Mapa de pontos /Entrada Analógica]
Valor analógico 31 	O valor analógico pode ser usado para reportar valores analógicos ao mestre (DNP)	1..n, TrendRecList	.-	[Parâ Dispos /DNP3 /Mapa de pontos /Entrada Analógica]

<i>Parameter</i>	<i>Descrição</i>	<i>Definindo a amplitude</i>	<i>Padrão</i>	<i>Caminho do menu</i>
Fator de escala 31 	O fator de escala é usado para converter o valor medido em um número inteiro	0.001, 0.01, 0.1, 1, 10, 100, 1000, 10000, 100000, 1000000	1	[Parâ Dispos /DNP3 /Mapa de pontos /Entrada Analógica]
Banda morta 31 	Se uma mudança de um valor medido é maior do que o valor de banda morta, será reportada ao mestre.	0.01 - 100.00%	1%	[Parâ Dispos /DNP3 /Mapa de pontos /Entrada Analógica]

Entradas do DNP

<i>Name</i>	<i>Descrição</i>	<i>Atribuição por</i>
Entrada binária0-1	Entrada Digital Virtual (DNP). Isso corresponde a uma saída binária virtual do dispositivo de proteção.	[Parâ Dispos /DNP3 /Mapa de pontos /Entradas binárias]
Entrada binária1-1	Entrada Digital Virtual (DNP). Isso corresponde a uma saída binária virtual do dispositivo de proteção.	[Parâ Dispos /DNP3 /Mapa de pontos /Entradas binárias]
Entrada binária2-1	Entrada Digital Virtual (DNP). Isso corresponde a uma saída binária virtual do dispositivo de proteção.	[Parâ Dispos /DNP3 /Mapa de pontos /Entradas binárias]
Entrada binária3-1	Entrada Digital Virtual (DNP). Isso corresponde a uma saída binária virtual do dispositivo de proteção.	[Parâ Dispos /DNP3 /Mapa de pontos /Entradas binárias]

<i>Name</i>	<i>Descrição</i>	<i>Atribuição por</i>
Entrada binária4-I	Entrada Digital Virtual (DNP). Isso corresponde a uma saída binária virtual do dispositivo de proteção.	[Parâ Dispos /DNP3 /Mapa de pontos /Entradas binárias]
Entrada binária5-I	Entrada Digital Virtual (DNP). Isso corresponde a uma saída binária virtual do dispositivo de proteção.	[Parâ Dispos /DNP3 /Mapa de pontos /Entradas binárias]
Entrada binária6-I	Entrada Digital Virtual (DNP). Isso corresponde a uma saída binária virtual do dispositivo de proteção.	[Parâ Dispos /DNP3 /Mapa de pontos /Entradas binárias]
Entrada binária7-I	Entrada Digital Virtual (DNP). Isso corresponde a uma saída binária virtual do dispositivo de proteção.	[Parâ Dispos /DNP3 /Mapa de pontos /Entradas binárias]
Entrada binária8-I	Entrada Digital Virtual (DNP). Isso corresponde a uma saída binária virtual do dispositivo de proteção.	[Parâ Dispos /DNP3 /Mapa de pontos /Entradas binárias]
Entrada binária9-I	Entrada Digital Virtual (DNP). Isso corresponde a uma saída binária virtual do dispositivo de proteção.	[Parâ Dispos /DNP3 /Mapa de pontos /Entradas binárias]
Entrada binária10-I	Entrada Digital Virtual (DNP). Isso corresponde a uma saída binária virtual do dispositivo de proteção.	[Parâ Dispos /DNP3 /Mapa de pontos /Entradas binárias]
Entrada binária11-I	Entrada Digital Virtual (DNP). Isso corresponde a uma saída binária virtual do dispositivo de proteção.	[Parâ Dispos /DNP3 /Mapa de pontos /Entradas binárias]
Entrada binária12-I	Entrada Digital Virtual (DNP). Isso corresponde a uma saída binária virtual do dispositivo de proteção.	[Parâ Dispos /DNP3 /Mapa de pontos /Entradas binárias]

<i>Name</i>	<i>Descrição</i>	<i>Atribuição por</i>
Entrada binária13-I	Entrada Digital Virtual (DNP). Isso corresponde a uma saída binária virtual do dispositivo de proteção.	[Parâ Dispos /DNP3 /Mapa de pontos /Entradas binárias]
Entrada binária14-I	Entrada Digital Virtual (DNP). Isso corresponde a uma saída binária virtual do dispositivo de proteção.	[Parâ Dispos /DNP3 /Mapa de pontos /Entradas binárias]
Entrada binária15-I	Entrada Digital Virtual (DNP). Isso corresponde a uma saída binária virtual do dispositivo de proteção.	[Parâ Dispos /DNP3 /Mapa de pontos /Entradas binárias]
Entrada binária16-I	Entrada Digital Virtual (DNP). Isso corresponde a uma saída binária virtual do dispositivo de proteção.	[Parâ Dispos /DNP3 /Mapa de pontos /Entradas binárias]
Entrada binária17-I	Entrada Digital Virtual (DNP). Isso corresponde a uma saída binária virtual do dispositivo de proteção.	[Parâ Dispos /DNP3 /Mapa de pontos /Entradas binárias]
Entrada binária18-I	Entrada Digital Virtual (DNP). Isso corresponde a uma saída binária virtual do dispositivo de proteção.	[Parâ Dispos /DNP3 /Mapa de pontos /Entradas binárias]
Entrada binária19-I	Entrada Digital Virtual (DNP). Isso corresponde a uma saída binária virtual do dispositivo de proteção.	[Parâ Dispos /DNP3 /Mapa de pontos /Entradas binárias]
Entrada binária20-I	Entrada Digital Virtual (DNP). Isso corresponde a uma saída binária virtual do dispositivo de proteção.	[Parâ Dispos /DNP3 /Mapa de pontos /Entradas binárias]
Entrada binária21-I	Entrada Digital Virtual (DNP). Isso corresponde a uma saída binária virtual do dispositivo de proteção.	[Parâ Dispos /DNP3 /Mapa de pontos /Entradas binárias]

<i>Name</i>	<i>Descrição</i>	<i>Atribuição por</i>
Entrada binária22-I	Entrada Digital Virtual (DNP). Isso corresponde a uma saída binária virtual do dispositivo de proteção.	[Parâ Dispos /DNP3 /Mapa de pontos /Entradas binárias]
Entrada binária23-I	Entrada Digital Virtual (DNP). Isso corresponde a uma saída binária virtual do dispositivo de proteção.	[Parâ Dispos /DNP3 /Mapa de pontos /Entradas binárias]
Entrada binária24-I	Entrada Digital Virtual (DNP). Isso corresponde a uma saída binária virtual do dispositivo de proteção.	[Parâ Dispos /DNP3 /Mapa de pontos /Entradas binárias]
Entrada binária25-I	Entrada Digital Virtual (DNP). Isso corresponde a uma saída binária virtual do dispositivo de proteção.	[Parâ Dispos /DNP3 /Mapa de pontos /Entradas binárias]
Entrada binária26-I	Entrada Digital Virtual (DNP). Isso corresponde a uma saída binária virtual do dispositivo de proteção.	[Parâ Dispos /DNP3 /Mapa de pontos /Entradas binárias]
Entrada binária27-I	Entrada Digital Virtual (DNP). Isso corresponde a uma saída binária virtual do dispositivo de proteção.	[Parâ Dispos /DNP3 /Mapa de pontos /Entradas binárias]
Entrada binária28-I	Entrada Digital Virtual (DNP). Isso corresponde a uma saída binária virtual do dispositivo de proteção.	[Parâ Dispos /DNP3 /Mapa de pontos /Entradas binárias]
Entrada binária29-I	Entrada Digital Virtual (DNP). Isso corresponde a uma saída binária virtual do dispositivo de proteção.	[Parâ Dispos /DNP3 /Mapa de pontos /Entradas binárias]
Entrada binária30-I	Entrada Digital Virtual (DNP). Isso corresponde a uma saída binária virtual do dispositivo de proteção.	[Parâ Dispos /DNP3 /Mapa de pontos /Entradas binárias]

<i>Name</i>	<i>Descrição</i>	<i>Atribuição por</i>
Entrada binária31-I	Entrada Digital Virtual (DNP). Isso corresponde a uma saída binária virtual do dispositivo de proteção.	[Parâ Dispos /DNP3 /Mapa de pontos /Entradas binárias]
Entrada binária32-I	Entrada Digital Virtual (DNP). Isso corresponde a uma saída binária virtual do dispositivo de proteção.	[Parâ Dispos /DNP3 /Mapa de pontos /Entradas binárias]
Entrada binária33-I	Entrada Digital Virtual (DNP). Isso corresponde a uma saída binária virtual do dispositivo de proteção.	[Parâ Dispos /DNP3 /Mapa de pontos /Entradas binárias]
Entrada binária34-I	Entrada Digital Virtual (DNP). Isso corresponde a uma saída binária virtual do dispositivo de proteção.	[Parâ Dispos /DNP3 /Mapa de pontos /Entradas binárias]
Entrada binária35-I	Entrada Digital Virtual (DNP). Isso corresponde a uma saída binária virtual do dispositivo de proteção.	[Parâ Dispos /DNP3 /Mapa de pontos /Entradas binárias]
Entrada binária36-I	Entrada Digital Virtual (DNP). Isso corresponde a uma saída binária virtual do dispositivo de proteção.	[Parâ Dispos /DNP3 /Mapa de pontos /Entradas binárias]
Entrada binária37-I	Entrada Digital Virtual (DNP). Isso corresponde a uma saída binária virtual do dispositivo de proteção.	[Parâ Dispos /DNP3 /Mapa de pontos /Entradas binárias]
Entrada binária38-I	Entrada Digital Virtual (DNP). Isso corresponde a uma saída binária virtual do dispositivo de proteção.	[Parâ Dispos /DNP3 /Mapa de pontos /Entradas binárias]
Entrada binária39-I	Entrada Digital Virtual (DNP). Isso corresponde a uma saída binária virtual do dispositivo de proteção.	[Parâ Dispos /DNP3 /Mapa de pontos /Entradas binárias]

<i>Name</i>	<i>Descrição</i>	<i>Atribuição por</i>
Entrada binária40-I	Entrada Digital Virtual (DNP). Isso corresponde a uma saída binária virtual do dispositivo de proteção.	[Parâ Dispos /DNP3 /Mapa de pontos /Entradas binárias]
Entrada binária41-I	Entrada Digital Virtual (DNP). Isso corresponde a uma saída binária virtual do dispositivo de proteção.	[Parâ Dispos /DNP3 /Mapa de pontos /Entradas binárias]
Entrada binária42-I	Entrada Digital Virtual (DNP). Isso corresponde a uma saída binária virtual do dispositivo de proteção.	[Parâ Dispos /DNP3 /Mapa de pontos /Entradas binárias]
Entrada binária43-I	Entrada Digital Virtual (DNP). Isso corresponde a uma saída binária virtual do dispositivo de proteção.	[Parâ Dispos /DNP3 /Mapa de pontos /Entradas binárias]
Entrada binária44-I	Entrada Digital Virtual (DNP). Isso corresponde a uma saída binária virtual do dispositivo de proteção.	[Parâ Dispos /DNP3 /Mapa de pontos /Entradas binárias]
Entrada binária45-I	Entrada Digital Virtual (DNP). Isso corresponde a uma saída binária virtual do dispositivo de proteção.	[Parâ Dispos /DNP3 /Mapa de pontos /Entradas binárias]
Entrada binária46-I	Entrada Digital Virtual (DNP). Isso corresponde a uma saída binária virtual do dispositivo de proteção.	[Parâ Dispos /DNP3 /Mapa de pontos /Entradas binárias]
Entrada binária47-I	Entrada Digital Virtual (DNP). Isso corresponde a uma saída binária virtual do dispositivo de proteção.	[Parâ Dispos /DNP3 /Mapa de pontos /Entradas binárias]
Entrada binária48-I	Entrada Digital Virtual (DNP). Isso corresponde a uma saída binária virtual do dispositivo de proteção.	[Parâ Dispos /DNP3 /Mapa de pontos /Entradas binárias]

<i>Name</i>	<i>Descrição</i>	<i>Atribuição por</i>
Entrada binária49-I	Entrada Digital Virtual (DNP). Isso corresponde a uma saída binária virtual do dispositivo de proteção.	[Parâ Dispos /DNP3 /Mapa de pontos /Entradas binárias]
Entrada binária50-I	Entrada Digital Virtual (DNP). Isso corresponde a uma saída binária virtual do dispositivo de proteção.	[Parâ Dispos /DNP3 /Mapa de pontos /Entradas binárias]
Entrada binária51-I	Entrada Digital Virtual (DNP). Isso corresponde a uma saída binária virtual do dispositivo de proteção.	[Parâ Dispos /DNP3 /Mapa de pontos /Entradas binárias]
Entrada binária52-I	Entrada Digital Virtual (DNP). Isso corresponde a uma saída binária virtual do dispositivo de proteção.	[Parâ Dispos /DNP3 /Mapa de pontos /Entradas binárias]
Entrada binária53-I	Entrada Digital Virtual (DNP). Isso corresponde a uma saída binária virtual do dispositivo de proteção.	[Parâ Dispos /DNP3 /Mapa de pontos /Entradas binárias]
Entrada binária54-I	Entrada Digital Virtual (DNP). Isso corresponde a uma saída binária virtual do dispositivo de proteção.	[Parâ Dispos /DNP3 /Mapa de pontos /Entradas binárias]
Entrada binária55-I	Entrada Digital Virtual (DNP). Isso corresponde a uma saída binária virtual do dispositivo de proteção.	[Parâ Dispos /DNP3 /Mapa de pontos /Entradas binárias]
Entrada binária56-I	Entrada Digital Virtual (DNP). Isso corresponde a uma saída binária virtual do dispositivo de proteção.	[Parâ Dispos /DNP3 /Mapa de pontos /Entradas binárias]
Entrada binária57-I	Entrada Digital Virtual (DNP). Isso corresponde a uma saída binária virtual do dispositivo de proteção.	[Parâ Dispos /DNP3 /Mapa de pontos /Entradas binárias]

<i>Name</i>	<i>Descrição</i>	<i>Atribuição por</i>
Entrada binária58-I	Entrada Digital Virtual (DNP). Isso corresponde a uma saída binária virtual do dispositivo de proteção.	[Parâ Dispos /DNP3 /Mapa de pontos /Entradas binárias]
Entrada binária59-I	Entrada Digital Virtual (DNP). Isso corresponde a uma saída binária virtual do dispositivo de proteção.	[Parâ Dispos /DNP3 /Mapa de pontos /Entradas binárias]
Entrada binária60-I	Entrada Digital Virtual (DNP). Isso corresponde a uma saída binária virtual do dispositivo de proteção.	[Parâ Dispos /DNP3 /Mapa de pontos /Entradas binárias]
Entrada binária61-I	Entrada Digital Virtual (DNP). Isso corresponde a uma saída binária virtual do dispositivo de proteção.	[Parâ Dispos /DNP3 /Mapa de pontos /Entradas binárias]
Entrada binária62-I	Entrada Digital Virtual (DNP). Isso corresponde a uma saída binária virtual do dispositivo de proteção.	[Parâ Dispos /DNP3 /Mapa de pontos /Entradas binárias]
Entrada binária63-I	Entrada Digital Virtual (DNP). Isso corresponde a uma saída binária virtual do dispositivo de proteção.	[Parâ Dispos /DNP3 /Mapa de pontos /Entradas binárias]
Entrada de bits duplos0-I	Double Bit Digital Input (Entrada digital de bit duplo) (DNP). Isso corresponde a uma saída binária de bit duplo do dispositivo de proteção.	[Parâ Dispos /DNP3 /Mapa de pontos /Entradas de bits duplos]
Entrada de bits duplos1-I	Double Bit Digital Input (Entrada digital de bit duplo) (DNP). Isso corresponde a uma saída binária de bit duplo do dispositivo de proteção.	[Parâ Dispos /DNP3 /Mapa de pontos /Entradas de bits duplos]
Entrada de bits duplos2-I	Double Bit Digital Input (Entrada digital de bit duplo) (DNP). Isso corresponde a uma saída binária de bit duplo do dispositivo de proteção.	[Parâ Dispos /DNP3 /Mapa de pontos /Entradas de bits duplos]

<i>Name</i>	<i>Descrição</i>	<i>Atribuição por</i>
Entrada de bits duplos3-I	Double Bit Digital Input (Entrada digital de bit duplo) (DNP). Isso corresponde a uma saída binária de bit duplo do dispositivo de proteção.	[Parâ Dispos /DNP3 /Mapa de pontos /Entradas de bits duplos]
Entrada de bits duplos4-I	Double Bit Digital Input (Entrada digital de bit duplo) (DNP). Isso corresponde a uma saída binária de bit duplo do dispositivo de proteção.	[Parâ Dispos /DNP3 /Mapa de pontos /Entradas de bits duplos]
Entrada de bits duplos5-I	Double Bit Digital Input (Entrada digital de bit duplo) (DNP). Isso corresponde a uma saída binária de bit duplo do dispositivo de proteção.	[Parâ Dispos /DNP3 /Mapa de pontos /Entradas de bits duplos]

Opções do DNP

<i>Name</i>	<i>Descrição</i>
.-	Sem atribuição
Prot.NºFalha	Número da falha
Prot.Nº de GridFaults	Número de falhas de rede: Uma falha de rede, por exemplo, um curto circuito, pode causar diversas falhas com desarme e religação automática, cada falha sendo identificada por um número de falha crescente. Neste caso, o número da falha de rede permanece o mesmo.
Distribui[1].Cr DesaCmd	Contador: Número total de desarmes do distribuidor (disjuntor, comutador interruptor de carga...). Redef com Total ou Todos.
MStart.InícPorHora	InícPorHora
MStart.SPH Libera	No caso do Motor ser bloqueado por um bloqueio SPH, esse temporizador precisa expirar antes que o bloqueio seja liberado e a próxima partida do motor seja permitida. A próxima Partida do Motor incrementará o contador SPH novamente.
MStart.PermInícFrio	Número de inícios a frio restante
MStart.OCNT	Contagem de Operação do Motor desde a última reinicialização.
MStart.TempExe	Tempo de Operação do Motor desde a última reinicialização.
MStart.nSubEmrg	Número de substituições de emergência desde a última reinicialização.
MStart.TTempExe	Tempo de Operação do Motor (tempo de execução do motor) desde a última reinicialização.
MStart.TOCS	Contagem de Operação do Motor Total desde a última reinicialização.
MStart.nTRNDesa	Número de desarmes de transição desde a última reinicialização.
MStart.nDesaRev	Número de desarmes de rotação reversa desde a última reinicialização.
MStart.nZSWDesa	Número de desarmes de comutação de velocidade zero desde a última reinicialização.
MStart.nISQT	Número de desarmes de sequência incompleta desde a última reinicialização.
MStart.nSPHBloque	Número de bloqueios de início por hora desde a última reinicialização.
MStart.nTBSBloque	Número de bloqueios de tempo entre início desde a última reinicialização.

<i>Name</i>	<i>Descrição</i>
Sis.Cr horas operacion	Contador de horas de operação do dispositivo de proteção
Sis.Cont Horas	Contador de Horas

Quadros de distribuição selecionáveis do DNP

<i>Name</i>	<i>Descrição</i>
.-	Sem atribuição
Distribui[1].Pós	Sinal: Posição do Disjuntor (0 = Indeterminado, 1 = OFF, 2 = ON, 3 = com Erro)

Sinais do DNP (Estados de saída)

NOTA

Alguns sinais (ativos apenas por um curto período de tempo) tem de ser reconhecidos separadamente (e.g. sinais de disparo) pelo Sistema de Comunicação.

<i>Sinal</i>	<i>Descrição</i>
ocupado	Essa mensagem é definida se o protocolo é iniciada. Irá ser reiniciada se o protocolo é fechado.
pronto	A mensagem será definida se o protocolo é iniciado com êxito e está pronto para troca de dados.
ativo	A comunicação com o (SCADA) mestre está ativa. Observe que, para TCP/UDP, este estado é permanentemente “baixo”, a menos que a »confirmação de DataLink« esteja definida como “Sempre”.
Saída binária0	Saída Digital Virtual (DNP). Isso corresponde a uma entrada binária virtual do dispositivo de proteção.
Saída binária1	Saída Digital Virtual (DNP). Isso corresponde a uma entrada binária virtual do dispositivo de proteção.
Saída binária2	Saída Digital Virtual (DNP). Isso corresponde a uma entrada binária virtual do dispositivo de proteção.
Saída binária3	Saída Digital Virtual (DNP). Isso corresponde a uma entrada binária virtual do dispositivo de proteção.
Saída binária4	Saída Digital Virtual (DNP). Isso corresponde a uma entrada binária virtual do dispositivo de proteção.
Saída binária5	Saída Digital Virtual (DNP). Isso corresponde a uma entrada binária virtual do dispositivo de proteção.
Saída binária6	Saída Digital Virtual (DNP). Isso corresponde a uma entrada binária virtual do dispositivo de proteção.
Saída binária7	Saída Digital Virtual (DNP). Isso corresponde a uma entrada binária virtual do dispositivo de proteção.
Saída binária8	Saída Digital Virtual (DNP). Isso corresponde a uma entrada binária virtual do dispositivo de proteção.
Saída binária9	Saída Digital Virtual (DNP). Isso corresponde a uma entrada binária virtual do dispositivo de proteção.
Saída binária10	Saída Digital Virtual (DNP). Isso corresponde a uma entrada binária virtual do dispositivo de proteção.
Saída binária11	Saída Digital Virtual (DNP). Isso corresponde a uma entrada binária virtual do dispositivo de proteção.
Saída binária12	Saída Digital Virtual (DNP). Isso corresponde a uma entrada binária virtual do dispositivo de proteção.
Saída binária13	Saída Digital Virtual (DNP). Isso corresponde a uma entrada binária virtual do dispositivo de proteção.
Saída binária14	Saída Digital Virtual (DNP). Isso corresponde a uma entrada binária virtual do dispositivo de proteção.
Saída binária15	Saída Digital Virtual (DNP). Isso corresponde a uma entrada binária virtual do dispositivo de proteção.
Saída binária16	Saída Digital Virtual (DNP). Isso corresponde a uma entrada binária virtual do dispositivo de proteção.

<i>Sinal</i>	<i>Descrição</i>
Saída binária17	Saída Digital Virtual (DNP). Isso corresponde a uma entrada binária virtual do dispositivo de proteção.
Saída binária18	Saída Digital Virtual (DNP). Isso corresponde a uma entrada binária virtual do dispositivo de proteção.
Saída binária19	Saída Digital Virtual (DNP). Isso corresponde a uma entrada binária virtual do dispositivo de proteção.
Saída binária20	Saída Digital Virtual (DNP). Isso corresponde a uma entrada binária virtual do dispositivo de proteção.
Saída binária21	Saída Digital Virtual (DNP). Isso corresponde a uma entrada binária virtual do dispositivo de proteção.
Saída binária22	Saída Digital Virtual (DNP). Isso corresponde a uma entrada binária virtual do dispositivo de proteção.
Saída binária23	Saída Digital Virtual (DNP). Isso corresponde a uma entrada binária virtual do dispositivo de proteção.
Saída binária24	Saída Digital Virtual (DNP). Isso corresponde a uma entrada binária virtual do dispositivo de proteção.
Saída binária25	Saída Digital Virtual (DNP). Isso corresponde a uma entrada binária virtual do dispositivo de proteção.
Saída binária26	Saída Digital Virtual (DNP). Isso corresponde a uma entrada binária virtual do dispositivo de proteção.
Saída binária27	Saída Digital Virtual (DNP). Isso corresponde a uma entrada binária virtual do dispositivo de proteção.
Saída binária28	Saída Digital Virtual (DNP). Isso corresponde a uma entrada binária virtual do dispositivo de proteção.
Saída binária29	Saída Digital Virtual (DNP). Isso corresponde a uma entrada binária virtual do dispositivo de proteção.
Saída binária30	Saída Digital Virtual (DNP). Isso corresponde a uma entrada binária virtual do dispositivo de proteção.
Saída binária31	Saída Digital Virtual (DNP). Isso corresponde a uma entrada binária virtual do dispositivo de proteção.

Valores do DNP

<i>Value</i>	<i>Descrição</i>	<i>Padrão</i>	<i>Tamanho</i>	<i>Caminho do menu</i>
NReceived	Contador de diagnósticos: Número de caracteres recebidos	0	0 - 9999999999	[Operação /Contado e RevData /DNP3]
NSent	Contador de diagnósticos: Número de caracteres enviados	0	0 - 9999999999	[Operação /Contado e RevData /DNP3]
NBadFramings	Contador de diagnósticos: Número de frames ruins. Um número elevado indica uma conexão serial com problemas.	0	0 - 9999999999	[Operação /Contado e RevData /DNP3]
NBadParities	Contador de diagnósticos: Número de erros de paridade. Um número elevado indica uma conexão serial com problemas.	0	0 - 9999999999	[Operação /Contado e RevData /DNP3]
NBreakSignals	Contador de diagnósticos: Número de sinais de quebra. Um número elevado indica uma conexão serial com problemas.	0	0 - 9999999999	[Operação /Contado e RevData /DNP3]
NBadChecksum	Contador de diagnósticos: Número de frames recebidas com má contagem.	0	0 - 9999999999	[Operação /Contado e RevData /DNP3]

Sincronização de Hora

TimeSinc

O usuário tem a possibilidade de sincronizar o dispositivo com um gerador de hora central. Isto oferece as seguintes vantagens:

- A hora não desvia da hora de referência. Um desvio em acúmulo contínuo da hora de referência será, portanto, balanceado. Consulte também o capítulo Especificações (Relógio de Hora Real de Tolerâncias).
- Todos os dispositivos de tempo sincronizado operam com o mesmo tempo. Assim, eventos logados do dispositivo individual podem ser exatamente comparados e avaliados em conjunto (eventos únicos do gravador de eventos, registros de perturbação).

Tempo do dispositivo pode ser sincronizado via os seguintes protocolos:

- IRIG-B
- SNTP
- Protocolo de comunicação Modbus (RTU ou TCP)
- Protocolo de comunicação IEC60870-5-103
- Protocolo de Comunicação DNP3
- Comunicação de proteção (somente para dispositivos de diferencial de linha e apenas para um dos dois dispositivos interligados).

Os protocolos fornecidos utilizam interfaces de hardware diferentes e também diferem em sua precisão de hora atingida. Mais informação pode ser encontrada no capítulo Especificações.

<i>Protocolo Usado</i>	<i>Interface de hardware</i>	<i>Aplicativo recomendado</i>
Sem sincronização de tempo	—	Não recomendado
IRIG-B	IRIG-Terminal B	Recomendado se a interface estiver disponível
SNTP	RJ45 (Ethernet)	Alternativa recomendada para IRIG-B, especialmente quando se utiliza o IEC 61850 ou Modbus TCP
Modbus RTU	RS485, D-SUB ou fibra óptica	Recomendado quando usando o protocolo de comunicação Modbus RTU e quando nenhum gerador de código IRIG-B está disponível
Modbus TCP	RJ45 (Ethernet)	Recomendação limitada quando o protocolo de comunicação Modbus TCP é usado e não gerador de código IRIG-B ou um servidor SNTP está disponível
IEC 60870-5-103	RS485, D-SUB ou fibra óptica	Recomendado ao utilizar o protocolo de comunicação IEC 10870-5-103 e nenhum gerador de código IRIG-B está disponível
DNP3	RS485 ou RJ45 (Ethernet)	Recomendação limitada ao utilizar o protocolo de comunicação DNP3 e nenhum gerador de código IRIG-B ou servidor SNTP está disponível
ProtCom	X102 (fibra óptica)	A comunicação de proteção "ProtCom" está disponível somente com dispositivos diferencial de linha, e ele se conecta dois dispositivos uns com os outros. Sincronização de hora via "ProtCom", recomenda-se para apenas um destes dois dispositivos. (A sincronização de tempo do outro dispositivo deve ser feita através de um outro protocolo, por exemplo, IRIG-B ou SNTP)

Precisão de sincronização de tempo

A precisão de hora do sistema sincronizado do dispositivo depende de vários fatores:

- precisão do gerador de hora conectado
- Protocolo de sincronização usado
- Quando usando o Modbus TCP, SNTP ou DNP3 TCP/UDP: Tempos de transmissão de pacote de dados e de carregamento de rede

NOTA

Por favor, considere a precisão do gerador de tempo utilizado. Flutuações da hora do gerador de hora causarão as mesmas flutuações da hora do sistema do relé de proteção.

Seleção de fuso horário e protocolo de sincronização

Os primários do relé de proteção, tanto UTC quanto hora local. Isto significa que o dispositivo pode ser sincronizado com a hora UTC ao usar hora local para exibição do usuário.

Tempo de sincronização com a hora UTC (recomendada):

Sincronização de tempo geralmente é feita usando a hora UTC. Isto significa, por exemplo, que o gerador de hora IRIG-B está enviando informações de hora do UTC para o relé de proteção. Este é o caso de uso recomendado, já que aqui uma sincronização de tempo contínuo pode ser assegurada. Não há "pulso no tempo" durante a mudança entre horário de verão e de inverno.

Para conseguir que os dispositivos mostrem a hora local corretamente, o fuso horário e a mudança entre o horário de verão e de inverno podem ser configuradas.

Por favor, realizar as seguintes etapas de configuração sob [dispositivo pará / tempo]:

1. Selecione seu fuso horário local no menu de fuso horário.
2. Ali, configure também a mudança para o horário de verão.
3. Selecione o protocolo de sincronização de tempo usado no menu TimeSync (por exemplo, "IRIG-B").
4. Definir os parâmetros do protocolo de sincronização (consulte o capítulo segundo).

Tempo de sincronização com a hora local:

Caso a sincronização de tempo, no entanto, seja feita com o tempo local, deixe o fuso horário como »UTC+0 Londres« e não use a mudança para o horário de verão.

NOTA

A sincronização de hora do sistema do relé é feita exclusivamente pelo protocolo de sincronização seleccionado no menu [dispositivo pará / tempo / TimeSync / protocolo usado].







Sem tempo de sincronização:







Para conseguir que os dispositivos mostrem a hora local corretamente, o fuso horário e a mudança entre o horário de verão e de inverno podem ser configuradas.

Por favor, realizar as seguintes etapas de configuração sob [dispositivo pará / tempo]:

1. Selecione seu fuso horário local no menu de fuso horário.
2. Ali, configure também a mudança para o horário de verão.
3. Selecione »manual« como seu protocolo usado no menu Sincronização de Tempo.
4. Defina data e hora.

Parâmetros de Proteção Global da Sincronização de Hora

<i>Parameter</i>	<i>Descrição</i>	<i>Definindo a amplitude</i>	<i>Padrão</i>	<i>Caminho do menu</i>
 DST desloc	Diferença para o horário de inverno	-180 - 180mín	60mín	[Parâ Dispos /Hora /Fuso hor]
 DST manual	Configuração Manual do Horário de Verão	inativo, ativo	ativo	[Parâ Dispos /Hora /Fuso hor]
 Horá verão	Horário de Verão Dispon apenas se: DST manual = ativo	inativo, ativo	inativo	[Parâ Dispos /Hora /Fuso hor]
 Horá verão m	Alteração do mês do relógio horário de verão Dispon apenas se: DST manual = inativo	Jan, Fev, Mar, Abr, Mai, Jun, Jul, Ago, Set, Out, Nov, Dez	Mar	[Parâ Dispos /Hora /Fuso hor]
 Horá verão d	Alteração do dia do relógio horário de verão Dispon apenas se: DST manual = inativo	Dom, Seg, Ter, Quar, Quin, Sex, Sáb, Dia geral	Dom	[Parâ Dispos /Hora /Fuso hor]
 Horá verão w	Local do dia selecionado no mês (para a alteração do relógio horário de verão) Dispon apenas se: DST manual = inativo	Prime, Segund, Terc, Quarto, Últi	Últi	[Parâ Dispos /Hora /Fuso hor]

<i>Parameter</i>	<i>Descrição</i>	<i>Definindo a amplitude</i>	<i>Padrão</i>	<i>Caminho do menu</i>
Horá verão h 	Alteração da hora do relógio horário de verão Dispon apenas se: DST manual = inativo	0 - 23h	2h	[Parâ Dispos /Hora /Fuso hor]
Horá verão min 	Alteração do minuto do relógio horário de verão Dispon apenas se: DST manual = inativo	0 - 59mín	0mín	[Parâ Dispos /Hora /Fuso hor]
Horá inver m 	Alteração do mês do relógio horário de inverno Dispon apenas se: DST manual = inativo	Jan, Fev, Mar, Abr, Mai, Jun, Jul, Ago, Set, Out, Nov, Dez	Out	[Parâ Dispos /Hora /Fuso hor]
Horá inver d 	Alteração do dia do relógio horário de inverno Dispon apenas se: DST manual = inativo	Dom, Seg, Ter, Quar, Quin, Sex, Sáb, Dia geral	Dom	[Parâ Dispos /Hora /Fuso hor]
Horá inver w 	Local do dia selecionado no mês (para a alteração do relógio horário de inverno) Dispon apenas se: DST manual = inativo	Prime, Segund, Terc, Quarto, Últi	Últi	[Parâ Dispos /Hora /Fuso hor]
Horá inver h 	Alteração da hora do relógio horário de inverno Dispon apenas se: DST manual = inativo	0 - 23h	3h	[Parâ Dispos /Hora /Fuso hor]
Horá inver min 	Alteração do minuto do relógio horário de inverno Dispon apenas se: DST manual = inativo	0 - 59mín	0mín	[Parâ Dispos /Hora /Fuso hor]

<i>Parameter</i>	<i>Descrição</i>	<i>Definindo a amplitude</i>	<i>Padrão</i>	<i>Caminho do menu</i>
Fusos Horá 	Fusos Horá	UTC+14 Kiritimati, UTC+13 Rawaki, UTC+12.75 Chatham Island, UTC+12 Wellington, UTC+11.5 Kingston, UTC+11 Port Vila, UTC+10.5 Lord Howe Island, UTC+10 Sydney, UTC+9.5 Adelaide, UTC+9 Tokyo, UTC+8 Hong Kong, UTC+7 Bangkok, UTC+6.5 Rangoon, UTC+6 Colombo, UTC+5.75 Kathmandu, UTC+5.5 New Delhi, UTC+5 Islamabad, UTC+4.5 Kabul, UTC+4 Abu Dhabi, UTC+3.5 Tehran, UTC+3 Moscow, UTC+2 Athens, UTC+1 Berlin, UTC+0 London, UTC-1 Azores, UTC-2 Fern. d.	UTC+0 London	[Parâ Dispos /Hora /Fuso hor]

Sincronização de Hora

<i>Parameter</i>	<i>Descrição</i>	<i>Definindo a amplitude</i>	<i>Padrão</i>	<i>Caminho do menu</i>
TimeSinc 	Sincronização de tempo	-, IRIG-B, SNTP, Modbus, IEC60870-5- 103, DNP3	-	[Parâ Dispos /Hora /TimeSinc /TimeSinc]

Sinais (Estados de saída) da sincronização de tempo

<i>Sinal</i>	<i>Descrição</i>
sincronizado	Relógio sincronizado.

SNTP

SNTP

NOTA

Importante condição prévia: O relé de proteção precisa ter acesso a um servidor SNTP via a rede conectada. Esse servidor deve estar preferencialmente instalado localmente.

Princípio – Uso Geral

SNTP é um protocolo padrão para sincronização de tempo por meio de uma rede. Para isso, ao menos um servidor SNTP deve estar disponível na rede. O dispositivo pode ser configurado para um ou dois servidores SNTP.

O tempo do sistema do relé de proteção será sincronizado com o servidor SNTP conectado 1-4 vezes por minuto. Do outro lado, o servidor SNTP sincroniza seu tempo via NTP a outros servidores NTP. Este é o caso normal. Alternativamente, pode sincronizar seu tempo via GPS, relógio controlado por rádio ou similares.

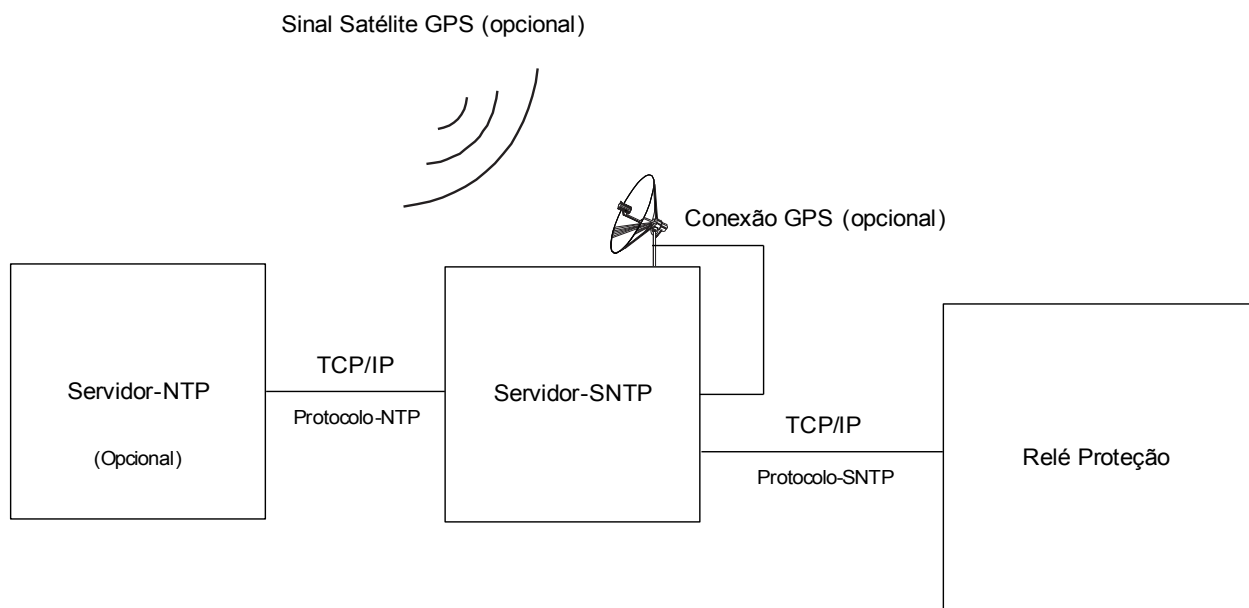

Precisão

A precisão do servidor SNTP usado e a excelência de seu relógio de referência influencia na precisão do relógio do relé de proteção.

Para mais informações sobre precisão consulte o capítulo "Especificações".

Com cada informação de tempo transmitida, o servidor SNTP também envia informações sobre sua precisão.

- **Stratum:** O stratum indica a quantos Servidores NTP em interação o servidor SNTP está conectado com relógio atômico ou controlado por rádio.
- **Precisão:** Isto indica a precisão do tempo sistema fornecido pelo servidor SNTP.

Adicionalmente, a performance da rede conectada (tempos de transmissão de dados e pacotes e tráfico) possui influência na precisão da sincronização de tempo.

Recomendado é um servidor SNTP instalado localmente com uma precisão de $\leq 200 \mu\text{sec}$. Se isso não puder ser realizado, a excelência do servidor conectado pode ser verificada no menu [Operação/Tela de status/TimeSync]:

- A qualidade do servidor dá informações sobre a precisão do servidor usado. A qualidade deve ser BOA ou SUFICIENTE. Um servidor com MÁ qualidade não deve ser usado, porque isso poderia causar flutuações na sincronização de tempo.
- A qualidade da rede dá informações sobre a carga da rede e tempo de transmissão de dados e pacotes. A qualidade deve ser BOA ou SUFICIENTE. Uma rede com MÁ qualidade não deve ser usado, porque isso poderia causar flutuações na sincronização de tempo.

Usando dois Servidores SNTP

Ao configurar dois servidores SNTP, sempre o dispositivo sincroniza com o servidor 1 por padrão.

Se o servidor 1 falhar, o dispositivo muda automaticamente para o servidor 2.

Quando (após uma falha) servidor 1 recupera, o aparelho desliga-se volta para o servidor 1.

Comissionamento SNTP

Ative a sincronização de tempo de SNTP através do menu [Parâm. do dispositivo/Tempo/TimeSync]:

- Selecione »SNTP« no menu de sincronização de tempo.
- Configure o endereço IP do primeiro servidor no menu SNTP.
- Configure o endereço IP de um segundo servidor, se disponível.
- Configure todos os servidores como "ativo".

Análise de Falha

Se não há sinal SNTP por mais de 120 segundos, o status SNTP muda de "ativo" para "inativo" e uma entrada no Gravador de Eventos será criada.

A funcionalidade SNTP pode ser verificada no menu [Operação/Tela de status/TimeSync/Sntp]:

Se o status do SNTP não é indicado como "ativo", proceda como a seguir:

- Cheque se a fiação está correta (cabo Ethernet conectado).
- Cheque se um endereço IP válido está configurado no dispositivo (Para. do Dispositivo/TCP/IP).
- Verificar se o endereço IP do servidor SNTP está definido no dispositivo (dispositivo para / tempo / TimeSync / SNTP).
- Verifique se o SNTP é usado para sincronização de tempo (dispositivo para / tempo / TimeSync / TimeSync).
- Cheque se a conexão Ethernet está ativa (Para. do Dispositivo/TCP/IP/Link = Up?).
- Cheque se a resposta do servidor SNTP e do dispositivo de proteção a um Ping.
- Cheque se o servidor SNTP está operante e funcionando.





Parâmetros de Planejamento do Dispositivo do SNTP





<i>Parameter</i>	<i>Descrição</i>	<i>Opções</i>	<i>Padrão</i>	<i>Caminho do menu</i>
Modo 	Modo	não use, uso	não use	[Planej disposit]

Comandos Diretos do SNTP

<i>Parameter</i>	<i>Descrição</i>	<i>Definindo a amplitude</i>	<i>Padrão</i>	<i>Caminho do menu</i>
Red Contador 	Redefinir todos os contadores.	inativo, ativo	inativo	[Operação / Redefinir/Confir m /Redef]

Parâmetros de Proteção Global do SNTP

<i>Parameter</i>	<i>Descrição</i>	<i>Definindo a amplitude</i>	<i>Padrão</i>	<i>Caminho do menu</i>
Servidor1 	Servidor 1	inativo, ativo	inativo	[Parâ Dispos /Hora /TimeSinc /SNTP]
Byte do IP1 	IP1.IP2.IP3.IP4	0 - 255	0	[Parâ Dispos /Hora /TimeSinc /SNTP]
Byte do IP2 	IP1.IP2.IP3.IP4	0 - 255	0	[Parâ Dispos /Hora /TimeSinc /SNTP]
Byte do IP3 	IP1.IP2.IP3.IP4	0 - 255	0	[Parâ Dispos /Hora /TimeSinc /SNTP]
Byte do IP4 	IP1.IP2.IP3.IP4	0 - 255	0	[Parâ Dispos /Hora /TimeSinc /SNTP]

<i>Parameter</i>	<i>Descrição</i>	<i>Definindo a amplitude</i>	<i>Padrão</i>	<i>Caminho do menu</i>
Servidor2 	Servidor 2	inativo, ativo	inativo	[Parâ Dispos /Hora /TimeSinc /SNTP]
Byte do IP1 	IP1.IP2.IP3.IP4	0 - 255	0	[Parâ Dispos /Hora /TimeSinc /SNTP]
Byte do IP2 	IP1.IP2.IP3.IP4	0 - 255	0	[Parâ Dispos /Hora /TimeSinc /SNTP]
Byte do IP3 	IP1.IP2.IP3.IP4	0 - 255	0	[Parâ Dispos /Hora /TimeSinc /SNTP]
Byte do IP4 	IP1.IP2.IP3.IP4	0 - 255	0	[Parâ Dispos /Hora /TimeSinc /SNTP]

Sinais do SNTP

<i>Sinal</i>	<i>Descrição</i>
SNTP Ativo	Sinal: Se não houver um sinal de SNTP válido para 120 segs, o SNTP será considerado como inativo.

Contadores SNTP

<i>Value</i>	<i>Descrição</i>	<i>Padrão</i>	<i>Tamanho</i>	<i>Caminho do menu</i>
NoDeSincs	Número total de sincronizações.	0	0 - 9999999999	[Operação /Contado e RevData /TimeSinc /SNTP]
NoOfConnectLost	Número total de conexões SNTP perdidas (sem sinc por 120 segs).	0	0 - 9999999999	[Operação /Contado e RevData /TimeSinc /SNTP]

<i>Value</i>	<i>Descrição</i>	<i>Padrão</i>	<i>Tamanho</i>	<i>Caminho do menu</i>
NodePeqSincs	Contador de serviço: Número total de correções de tempos muito pequenas.	0	0 - 9999999999	[Operação /Contado e RevData /TimeSinc /SNTP]
NoDeNormSincs	Contador de serviço: Número total de correções de tempo normais.	0	0 - 9999999999	[Operação /Contado e RevData /TimeSinc /SNTP]
NodeGdeSincs	Contador de serviço: Número total de correções de tempo grandes.	0	0 - 9999999999	[Operação /Contado e RevData /TimeSinc /SNTP]
NodeFiltSincs	Contador de serviço: Número total de correções de tempo filtradas.	0	0 - 9999999999	[Operação /Contado e RevData /TimeSinc /SNTP]
NoDeTransfLentas	Contador de serviço: Número total de Transferências lentas.	0	0 - 9999999999	[Operação /Contado e RevData /TimeSinc /SNTP]
NodeOffsalto	Contador de serviço: Número total de Offsets altos.	0	0 - 9999999999	[Operação /Contado e RevData /TimeSinc /SNTP]
NodeIntTimeouts	Contador de serviço: Número total de timeouts internos.	0	0 - 9999999999	[Operação /Contado e RevData /TimeSinc /SNTP]
CamadaServidor 1	Camada do servidor 1	0	0 - 9999999999	[Operação /Exibição de Status /TimeSinc /SNTP]
CamadaServidor 2	Camada do servidor 2	0	0 - 9999999999	[Operação /Exibição de Status /TimeSinc /SNTP]

Valores Sntp

<i>Value</i>	<i>Descrição</i>	<i>Padrão</i>	<i>Tamanho</i>	<i>Caminho do menu</i>
Servidor usado	Qual servidor é usado para a sincronização de Sntp.	Nenh	Servidor1, Servidor2, Nenh	[Operação /Exibição de Status /TimeSinc /Sntp]
PrecServidor1	Precisão do servidor 1	0ms	0 - 1000.00000 ms	[Operação /Exibição de Status /TimeSinc /Sntp]
PrecServidor2	Precisão do servidor 2	0ms	0 - 1000.00000 ms	[Operação /Exibição de Status /TimeSinc /Sntp]
QldServidor	Qualidade do servidor usado para sincronização (BOM, SUFICIENTE, RUIM)	-	BOM, SUFICIENTE, RUIM, -	[Operação /Exibição de Status /TimeSinc /Sntp]
NetConn	Qualidade da conexão de rede (BOA, SUFICIENTE, RUIM).	-	BOM, SUFICIENTE, RUIM, -	[Operação /Exibição de Status /TimeSinc /Sntp]

IRIG-B00X

IRIG-B

NOTA

Requerimentos: Um gerador de código de tempo IRIG-B00X é necessário. O IRIG-B004 e superior manterão/transmitirão a “informação de ano”.

Se você estiver usando um código de tempo IRIG que não aceite a “informação de ano” (IRIG-B000, IRIG-B001, IRIG-B002 e IRIG-B003), você tem de definir o “ano” manualmente no dispositivo. Nesses casos, a informação de ano correta é pré-condição para um IRIG-B em pleno funcionamento.

Princípio - Uso Geral

O padrão IRIG-B é o mais usado para sincronizar o tempo dos dispositivos de proteção em aplicativos de média tensão.

O dispositivo de proteção aceita o IRIG-B de acordo com o PADRÃO IRIG 200-04.

Isto significa que todos os formatos de sincronização IRIG-B00X (IRIG-B000/B001/B002/B003/B004/B006/B007) são aceitos. É recomendável que você utilize o IRIG-B004 ou superior, que também transmite a “informação de ano”.

A hora do sistema do dispositivo de proteção está sendo sincronizada com o gerador de código IRIG-B uma vez por segundo. A precisão do gerador de código IRIG-B utilizado pode ser aumentada conectando-se um receptor GPS.

Sinal Satélite GPS (opcional)

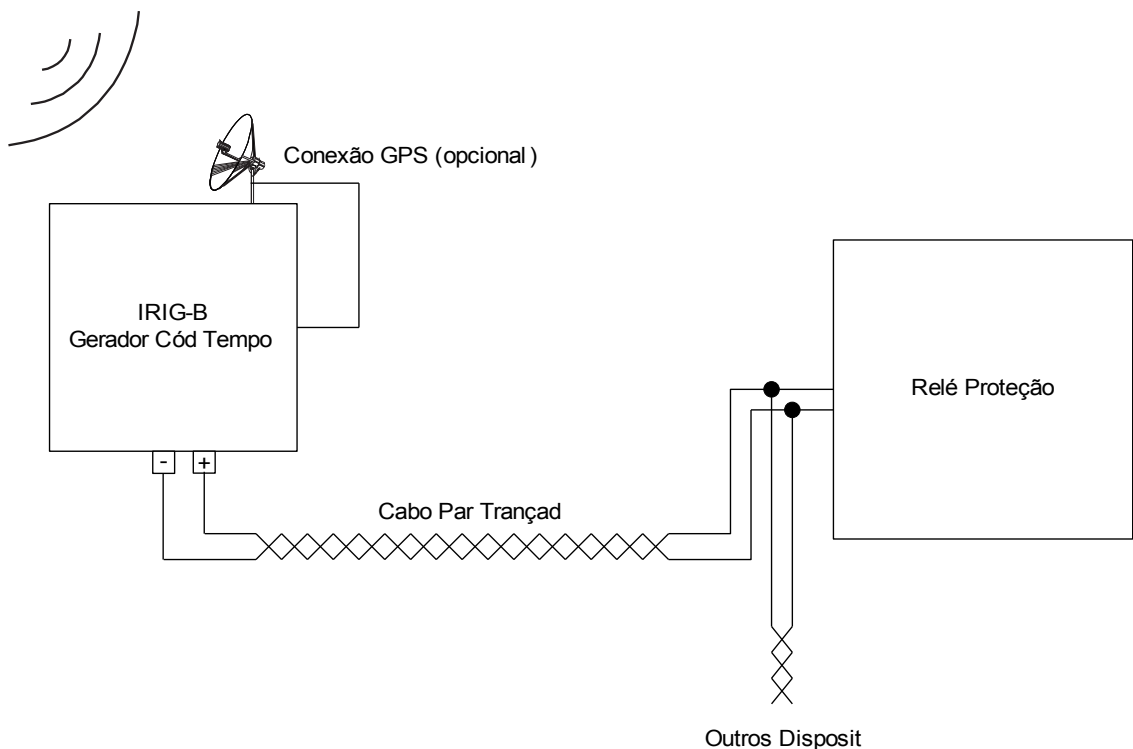

A localização da interface IRIG-B depende do tipo de dispositivo. Por favor, consulte o diagrama de cabeamento

oferecido com o dispositivo de proteção.

Comissionamento de IRIG-B

Ative a sincronização do IRIG-B no menu [Dispositivo Para/Tempo/Sincronização de Tempo]

- Selecione »IRIG-B« no menu de sincronização de tempo.
- Defina a sincronização de tempo no menu IRIG-B como »Ativa«.
- Selecione o tipo de IRIG-B (escolha entre B000 e B007).

Análise de Falha

Se o dispositivo não receber nenhum código de tempo IRIG-B por mais de 60 s, o status do IRIG-B alterna de »ativo« para »inativo« e lá é criada uma entrada dentro do gravador de eventos.

Confira a funcionalidade do IRIG-B por meio do menu [Operação/Exibição de Status/Sincronização de Tempo/IRIG-B]

Se o status do IRIG-B não deve ser registrado como “ativo”, por favor, proceda da seguinte maneira:

- Em primeiro lugar, cheque o cabeamento do IRIG-B.
- Confira se o tipo correto do IRIG-B00X está configurado.

Comandos de Controle IRIG-B

Além disso, o código IRIG-B oferece uma opção para transmitir até 18 comandos de controle que podem ser processados pelo dispositivo de proteção. Eles precisam ser definidos e emitidos pelo gerador de código do IRIG-B.

O dispositivo de proteção oferece até 18 opções de atribuição do IRIG-B para os comandos de controle, a fim de levar a cabo a ação determinada. Se há um comando de controle atribuído a uma ação, a ação é ativada assim que o comando de controle é transmitido como verdadeiro. Como exemplo, isso pode haver disparado o início das estatísticas ou a iluminação de rua pode ser ligada através de um relé.

NOTA

Comandos de controle do IRIG-B não são registrados pelo evento e gravadores de perturbação.

Se é necessário ter um sinal de controle gravou a melhor maneira é usar uma equação de lógica (1 porta), porque a lógica programável sempre fica gravada.



Dispositivo de planejamento parâmetros do IRIG-B00X

<i>Parameter</i>	<i>Descrição</i>	<i>Opções</i>	<i>Padrão</i>	<i>Caminho do menu</i>
Modo 	Modo	não use, uso	não use	[Planej disposit]

Comandos Diretos do IRIG-B00X

<i>Parameter</i>	<i>Descrição</i>	<i>Definindo a amplitude</i>	<i>Padrão</i>	<i>Caminho do menu</i>
Red Cr IRIG-B 	Redefinição dos Contadores de Diagnóstico: IRIG-B	inativo, ativo	inativo	[Operação / Redefinir/Confir m /Redef]

Parâmetros de proteção global do IRIG-B00X

<i>Parameter</i>	<i>Descrição</i>	<i>Definindo a amplitude</i>	<i>Padrão</i>	<i>Caminho do menu</i>
Função 	Ativação ou desativação permanente do módulo/estágio.	inativo, ativo	inativo	[Parâ Dispos /Hora /TimeSinc /IRIG-B]
IRIG-B00X 	Determinação do Tipo: IRIG-B00X. Os tipos IRIG-B diferem em tipos de “Expressões Codificadas” incluídas (ano, funções de controle, segundos straight binary).	IRIGB-000, IRIGB-001, IRIGB-002, IRIGB-003, IRIGB-004, IRIGB-005, IRIGB-006, IRIGB-007	IRIGB-000	[Parâ Dispos /Hora /TimeSinc /IRIG-B]

Sinais do IRIG-B00X (Estados de Saída)

<i>Sinal</i>	<i>Descrição</i>
IRIG-B ativa	Sinal: Se não houver um sinal válido de IRIG-B durante 60 s, a IRIG-B será considerada como inativa.
Inversão de alta-baixa	Sinal: Os sinais de alta e baixa do IRIG-B são invertidos. Isso NÃO significa que a fiação está com defeito. Se a fiação estiver com defeito, nenhum sinal IRIG-B será detectado.

<i>Sinal</i>	<i>Descrição</i>
Sinal Controle18	Sinal: Sinal de controle IRIG-B. O gerador externo do IRIG-B pode definir esses sinais. Eles podem ser usados para outros procedimentos de controle dentro do dispositivo (por exemplo, funções lógicas).

IRIG-B00X valores

<i>Value</i>	<i>Descrição</i>	<i>Padrão</i>	<i>Tamanho</i>	<i>Caminho do menu</i>
NºDeFramesOK	Número Total de Frames válidos.	0	0 - 65535	[Operação /Contado e RevData /TimeSinc /IRIG-B]
NºDeErrosFrame	Número Total de Erros de Quadro. Quadro fisicamente corrompido.	0	0 - 65535	[Operação /Contado e RevData /TimeSinc /IRIG-B]
Borda	Extremidades: número total de extremidades ascendentes e descendentes. Este sinal indica se há algum sinal disponível na entrada IRIG-B.	0	0 - 65535	[Operação /Contado e RevData /TimeSinc /IRIG-B]

Parâmetros

Configuração de parâmetros e planejamento pode ser feito:

- diretamente no dispositivo ou
- por meio do software *Smart view*.

Definições de Parâmetro

Parâmetros do dispositivo

Parâmetros do Dispositivo são parte da Árvore de Parâmetros. Por meio deles você pode (dependendo do tipo de dispositivo):

- Definir os níveis de corte.
- Configurar as Entradas Digitais,
- Configurar os Relés de Saída,
- Designar LEDs,
- Designar Sinais de Reconhecimento,
- Configurar Estatísticas,
- Configurar Parâmetros de Protocolo,
- Adaptar Configurações de HMI,
- Configurar Gravadores (relatórios),
- Definir Data e Hora,
- Modificar Senhas,
- Checar a versão do dispositivo.

Parâmetros de campo

Parâmetros de campo são parte da Árvore de Parâmetros. Os Parâmetros de Campo consistem nas configurações essenciais, básicas de sua mesa de entradas, como por exemplo a frequência nominal, as razões do transformador.

Parâmetros de proteção

Parâmetros de proteção são parte da Árvore de Parâmetros. Esta árvore consiste em:

- ***Parâmetros de Proteção Global são parte dos Parâmetros de Proteção:*** Todas as configurações e parâmetros de dispositivo fazem parte da árvore de parâmetros globais. Elas têm de ser definidas uma única vez. Adicionalmente, elas consistem no Gerenciamento de CB.
- ***A Alavanca de Configuração de Parâmetro é parte dos Parâmetros de Proteção:*** Você pode direcionar o interruptor para um determinado grupo de configurações de parâmetros ou pode determinar as condições de mudança para outro grupo de configurações de parâmetros.
- ***Parâmetros de Grupo de Configuração são parte dos Parâmetros de Proteção:*** Por meio dos parâmetros do Grupo de configuração é possível adaptar, individualmente, seu dispositivo de proteção às condições

de corrente ou condições de rede atuais. Elas podem ser definidas individualmente em cada grupo de Definição.

Parâmetros de Planejamento de Dispositivo

Parâmetros de Planejamento do Dispositivo são parte da Árvore de Parâmetros.

- **Aumentando a Capacidade de Uso (clareza):** Todos os módulos de proteção que atualmente não são necessários podem ser desprotegidos (alterados para invisível) por meio do Planejamento de Dispositivo. No Planejamento de Dispositivo do Menu você pode adaptar o escopo da funcionalidade do dispositivo de proteção para suas necessidades exatas. Você pode aumentar a capacidade de uso desprotegendo todos os módulos que, no momento, não são necessários.
- **Adaptando o dispositivo para seu aplicativo:** Para os módulos necessários, determine como eles devem funcionar (por exemplo, direcionais, não-direcionais, <, >...).

Comandos Diretos

Os comandos diretos fazem parte da árvore de parâmetros do dispositivo, mas **NÃO** fazem parte do arquivo de parâmetros. Eles serão executados diretamente (e.g. Redefinindo um Contador).

Estado das Entradas de Módulo

Entradas de Módulo são parte da Árvore de Parâmetros. O Estado da Entrada de Módulo depende do contexto.

Por meio das Entradas de Módulo, a influência pode ser levada até os Módulos. Você pode determinar Sinais nas *Entradas de Módulo*. O estado dos sinais atribuídos a uma entrada podem ser tirados da Exibição de Status. As entradas de módulos podem ser identificadas por um „-!“ ao final de seu nome.

Sinais

Sinais são parte da Árvore de Parâmetros. O estado do sinal depende do contexto.

- Os *sinais* representam o estado de sua instalação/equipamento (por exemplo, indicadores de posição do disjuntor).
- Os *sinais* são avaliações do estado da rede e do equipamento (Sistema OK, falha do transformador detectada...).
- *Sinais* representam decisões tomadas pelo dispositivo (e.g. Comando de disparo) com base em suas configurações de parâmetro.

Conjunto de Parâmetros de Adaptação

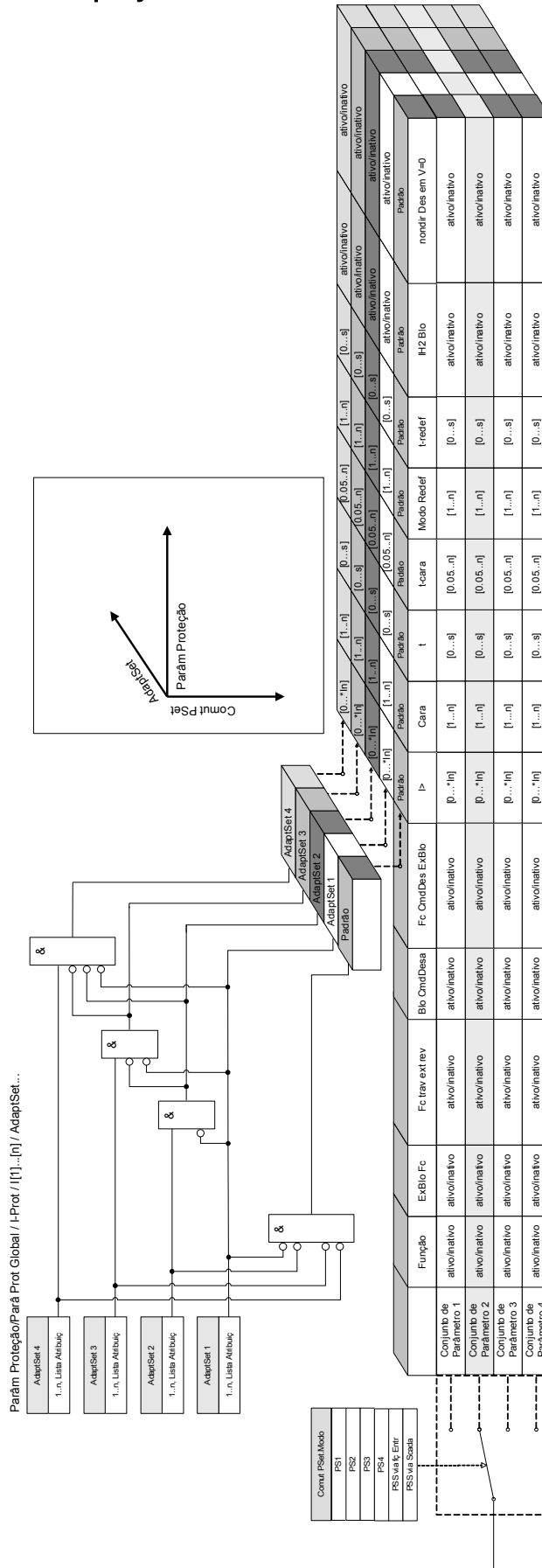

Conjuntos de Parâmetros de Adaptação são parte da Árvore de Parâmetros.

Por meio dos **Conjuntos de Parâmetros de Adaptação**, você pode modificar temporariamente parâmetros únicos com os grupos de configurações de parâmetros.

NOTA

Parâmetros de Adaptação retrocedem automaticamente se o sinal reconhecido que os ativou retrocedeu. Considere que o conjunto de adaptação 1 é dominante em relação ao conjunto de adaptação 2. O conjunto de adaptação 2 é dominante em relação ao conjunto de adaptação 3. O conjunto de adaptação 3 é dominante em relação ao conjunto de adaptação 4.

NOTA

A fim de aumentar a capacidade de uso (clareza), os Conjuntos de Parâmetros de Adaptação se tornam visíveis se sinais de ativação correspondentes forem atribuídos (Smart view 2.0 ou superior).

Exemplo: A fim de usar os Parâmetros de Adaptação no Elemento de Proteção I[1], por favor, proceda da seguinte maneira:

- Atribua na árvore de Parâmetros Global, em Elemento de Proteção I[1] um sinal de ativação para o Conjunto de Parâmetros de Adaptação 1.
- Conjunto de Parâmetros de Adaptação 1 se torna agora visível nos Conjuntos de Parâmetro de Adaptação para o elemento I[1].

Por meio de sinais de ativação adicionais, os Conjuntos de Parâmetros de Adaptação podem ser usados.

A funcionalidade do IED (relé) pode ser aumentada/adaptada por meio de **Parâmetros de Adaptação**, a fim de que requisições dos estados modificados da rede ou do sistema da fonte de energia sejam conseguidas, para lidar com eventos imprevisíveis.

Além disso, os parâmetros de adaptação podem também ser usados para realizar várias funções de proteção especiais ou para expandir os módulos da função existente de maneira simples, sem redesenhar o hardware existente ou a plataforma de software com custos.

A função **Parâmetros de Adaptação** permite, além de um conjunto de parâmetros padrão, um dos quatro conjuntos de parâmetros etiquetados de 1 a 4, a serem usados por exemplo em um elemento de sobrecorrente de tempo sob o controle das Lógicas de Controle do Conjunto. A alteração dinâmica do conjunto de parâmetros de adaptação está ativa apenas para um elemento em particular quando a lógica de controle do conjunto de adaptação é configurada e apenas enquanto o sinal de ativação é verdadeiro.

Para alguns elementos de proteção, como sobrecorrente de tempo e sobrecorrente instantânea (50P, 51P, 50G, 51G...), além da configuração "padrão", existe também outra configuração de "alternativa" 4 para valor de disparo, tipo de curva, discagem de tempo, redefinição de valores definidos por modo, que pode ser alterada dinamicamente por meio da lógica de controle do conjunto de adaptação configurável no parâmetro de configuração única.

Se a função **Parâmetro de Adaptação** não for usada, a lógica de controle do conjunto adaptativo não será selecionada (designada). Os elementos de proteção funcionarão, neste caso, como uma proteção normal, utilizando as configurações "Padrão". Se uma das lógicas de controle do **Conjunto de adaptação** for atribuída a uma função lógica, o elemento de proteção será "alterado" para as respectivas configurações de adaptação, se a função lógica designada for confirmada e retrocederá para a configuração "Padrão" se o sinal atribuído que foi ativado no **Conjunto de adaptação** tiver retrocedido.

Exemplo de Aplicação

Durante uma condição de Alternação para Falha, normalmente é solicitado que se faça com que a função de proteção embutida dispare a linha de falha mais rapidamente, instantaneamente ou, às vezes, não-direcionalmente.

Esse aplicativo de alternância de falhas pode ser facilmente reconhecido através de recursos do **Parâmetro adaptativo** acima mencionados: O elemento de proteção de sobrecorrente de tempo padrão (ex.: 51P) normalmente funciona com um tipo de curva inversa (ex.: ANSI Tipo A), enquanto no caso da condição de SOTF, deve disparar instantaneamente. Se a função lógica de "SOTF SOTF »SOTF ATIVADO« estiver detectando uma condição fechada do disjuntor manual, o relé alterna para **AdaptiveSet1** se o sinal "SOTF.ENABLED" for atribuído a **AdaptiveSet1**. O **AdaptiveSet1** correspondente será ativado e isso significa, por exemplo, »tipo de curva = DEFT« and » $t = 0$ « s

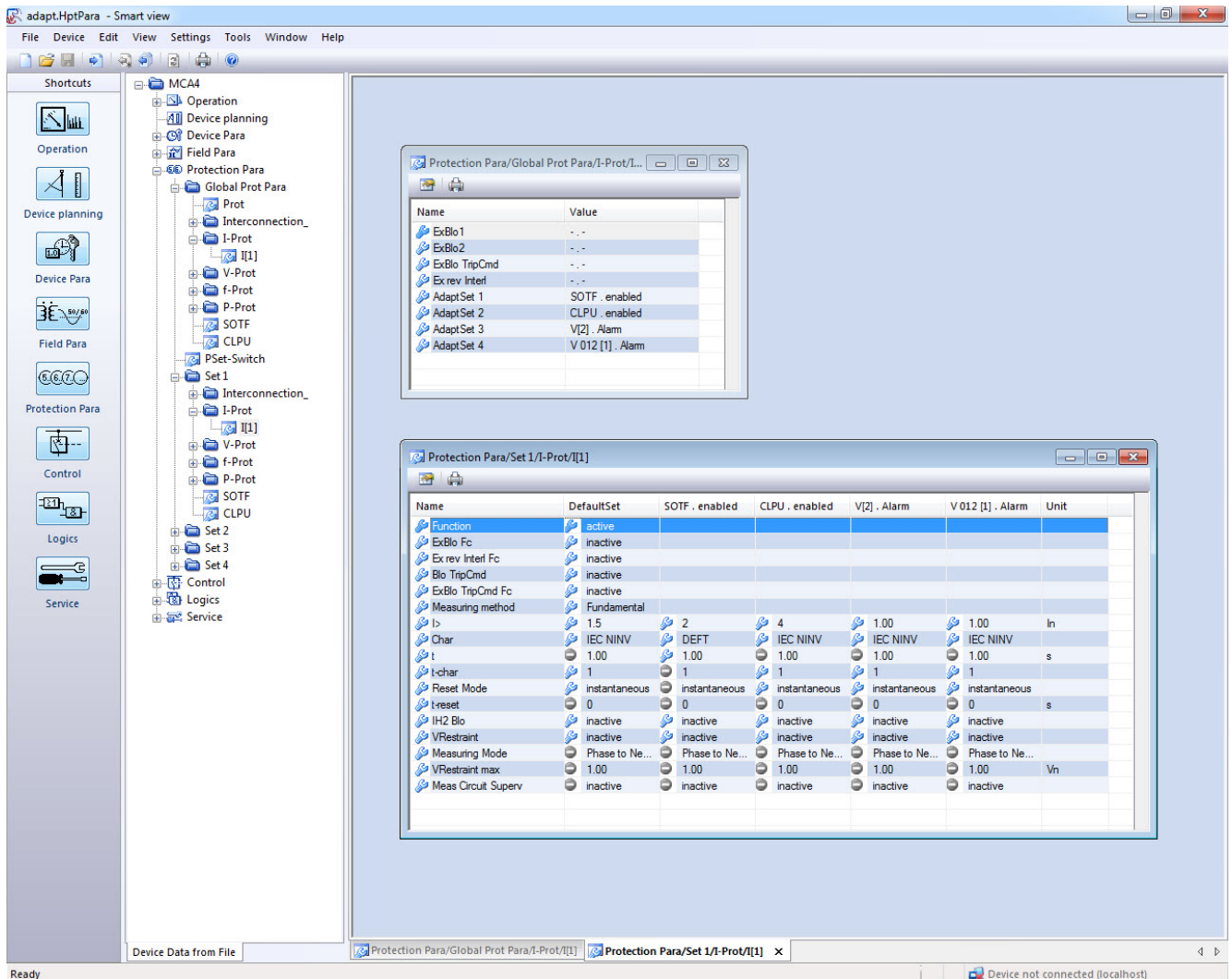

A tela acima mostra as configurações da definição de adaptação seguindo aplicativos baseados em apenas um elemento simples de proteção de sobrecorrente:

1. Conjunto padrão: Configurações padrão
2. Conjunto de adaptação 1: Aplicativo *SOTF* (Alternância para falha)
3. Conjunto de adaptação 2: Aplicativo *CLPU* (Coleta de carga fria)
4. Conjunto de adaptação 3: Proteção de Sobrecorrente de Tempo Controlada por Voltagem (ANSI 51V)
5. Conjunto de adaptação 4: Sequência de Fase Negativa - Proteção contra sobrecorrente de tempo controlada por voltagem

Exemplos de Aplicativo

- O sinal de saída de *Alternância para falha* pode ser utilizado para ativar um **conjunto de parâmetros adaptáveis** que sensibilize a proteção contra sobrecorrente.
- O sinal de saída da *Coleta de carga fria* pode ser utilizado para ativar um **conjunto de parâmetros adaptáveis** que dessensibiliza a proteção contra sobrecorrente.
- Por meio de **conjuntos de parâmetros adaptativos**, um *Religamento automático* adaptável pode ser realizado. Após uma tentativa de fechamento, os limites de disparo da curva de disparo da proteção contra sobrecorrente podem ser adaptados.
- Dependendo da subvoltagem da proteção de sobrecorrente, nada pode ser modificada (Controlado por Voltagem).
- A proteção contra sobrecorrente de aterramento pode ser modificada pela voltagem residual.
- Combinar as configurações de proteção de corrente de aterramento dinamicamente e manter automaticamente de acordo com a diversidade de carga de fase única (Configuração de relé de adaptação - Configuração Normal/Configuração Alternativa)

NOTA

Os conjuntos de Parâmetros de Adaptação só estão disponíveis para dispositivos com módulos de proteção de corrente.

Sinais de Ativação do Conjunto de Parâmetros de Adaptação

<i>Name</i>	<i>Descrição</i>
.-.	Sem atribuição
Exp[1].Alarm	Sinal: Alarme
Exp[2].Alarm	Sinal: Alarme
Exp[3].Alarm	Sinal: Alarme
Exp[4].Alarm	Sinal: Alarme
CTS.Alarm	Sinal: Alarme de Supervisão de Circuito de Medição de Transformador de Corrente
DI Slot X1.DI 1	Sinal: Entrada Digital
DI Slot X1.DI 2	Sinal: Entrada Digital
DI Slot X1.DI 3	Sinal: Entrada Digital
DI Slot X1.DI 4	Sinal: Entrada Digital
DI Slot X1.DI 5	Sinal: Entrada Digital
DI Slot X1.DI 6	Sinal: Entrada Digital
DI Slot X1.DI 7	Sinal: Entrada Digital
DI Slot X1.DI 8	Sinal: Entrada Digital
DI Slot X1.DI 1	Sinal: Entrada Digital
DI Slot X1.DI 2	Sinal: Entrada Digital
DI Slot X1.DI 3	Sinal: Entrada Digital
DI Slot X1.DI 4	Sinal: Entrada Digital
Modbus.Cmd Scada 1	Comando Scada
Modbus.Cmd Scada 2	Comando Scada
Modbus.Cmd Scada 3	Comando Scada
Modbus.Cmd Scada 4	Comando Scada
Modbus.Cmd Scada 5	Comando Scada
Modbus.Cmd Scada 6	Comando Scada
Modbus.Cmd Scada 7	Comando Scada
Modbus.Cmd Scada 8	Comando Scada
Modbus.Cmd Scada 9	Comando Scada
Modbus.Cmd Scada 10	Comando Scada
Modbus.Cmd Scada 11	Comando Scada
Modbus.Cmd Scada 12	Comando Scada
Modbus.Cmd Scada 13	Comando Scada
Modbus.Cmd Scada 14	Comando Scada
Modbus.Cmd Scada 15	Comando Scada
Modbus.Cmd Scada 16	Comando Scada
IEC61850.EntraVirtual1	Sinal: Saída Virtual (IEC61850 GGIO Ind)
IEC61850.EntraVirtual2	Sinal: Saída Virtual (IEC61850 GGIO Ind)
IEC61850.EntraVirtual3	Sinal: Saída Virtual (IEC61850 GGIO Ind)
IEC61850.EntraVirtual4	Sinal: Saída Virtual (IEC61850 GGIO Ind)

<i>Name</i>	<i>Descrição</i>
IEC61850.EntraVirtual5	Sinal: Saída Virtual (IEC61850 GGIO Ind)
IEC61850.EntraVirtual6	Sinal: Saída Virtual (IEC61850 GGIO Ind)
IEC61850.EntraVirtual7	Sinal: Saída Virtual (IEC61850 GGIO Ind)
IEC61850.EntraVirtual8	Sinal: Saída Virtual (IEC61850 GGIO Ind)
IEC61850.EntraVirtual9	Sinal: Saída Virtual (IEC61850 GGIO Ind)
IEC61850.EntraVirtual10	Sinal: Saída Virtual (IEC61850 GGIO Ind)
IEC61850.EntraVirtual11	Sinal: Saída Virtual (IEC61850 GGIO Ind)
IEC61850.EntraVirtual12	Sinal: Saída Virtual (IEC61850 GGIO Ind)
IEC61850.EntraVirtual13	Sinal: Saída Virtual (IEC61850 GGIO Ind)
IEC61850.EntraVirtual14	Sinal: Saída Virtual (IEC61850 GGIO Ind)
IEC61850.EntraVirtual15	Sinal: Saída Virtual (IEC61850 GGIO Ind)
IEC61850.EntraVirtual16	Sinal: Saída Virtual (IEC61850 GGIO Ind)
IEC61850.EntraVirtual17	Sinal: Saída Virtual (IEC61850 GGIO Ind)
IEC61850.EntraVirtual18	Sinal: Saída Virtual (IEC61850 GGIO Ind)
IEC61850.EntraVirtual19	Sinal: Saída Virtual (IEC61850 GGIO Ind)
IEC61850.EntraVirtual20	Sinal: Saída Virtual (IEC61850 GGIO Ind)
IEC61850.EntraVirtual21	Sinal: Saída Virtual (IEC61850 GGIO Ind)
IEC61850.EntraVirtual22	Sinal: Saída Virtual (IEC61850 GGIO Ind)
IEC61850.EntraVirtual23	Sinal: Saída Virtual (IEC61850 GGIO Ind)
IEC61850.EntraVirtual24	Sinal: Saída Virtual (IEC61850 GGIO Ind)
IEC61850.EntraVirtual25	Sinal: Saída Virtual (IEC61850 GGIO Ind)
IEC61850.EntraVirtual26	Sinal: Saída Virtual (IEC61850 GGIO Ind)
IEC61850.EntraVirtual27	Sinal: Saída Virtual (IEC61850 GGIO Ind)
IEC61850.EntraVirtual28	Sinal: Saída Virtual (IEC61850 GGIO Ind)
IEC61850.EntraVirtual29	Sinal: Saída Virtual (IEC61850 GGIO Ind)
IEC61850.EntraVirtual30	Sinal: Saída Virtual (IEC61850 GGIO Ind)
IEC61850.EntraVirtual31	Sinal: Saída Virtual (IEC61850 GGIO Ind)
IEC61850.EntraVirtual32	Sinal: Saída Virtual (IEC61850 GGIO Ind)
IEC61850.SPCSO1	Bit de status que pode ser definido por clientes como, por exemplo, SCADA (saída de status controlável de ponto único).
IEC61850.SPCSO2	Bit de status que pode ser definido por clientes como, por exemplo, SCADA (saída de status controlável de ponto único).
IEC61850.SPCSO3	Bit de status que pode ser definido por clientes como, por exemplo, SCADA (saída de status controlável de ponto único).
IEC61850.SPCSO4	Bit de status que pode ser definido por clientes como, por exemplo, SCADA (saída de status controlável de ponto único).
IEC61850.SPCSO5	Bit de status que pode ser definido por clientes como, por exemplo, SCADA (saída de status controlável de ponto único).
IEC61850.SPCSO6	Bit de status que pode ser definido por clientes como, por exemplo, SCADA (saída de status controlável de ponto único).
IEC61850.SPCSO7	Bit de status que pode ser definido por clientes como, por exemplo, SCADA (saída de status controlável de ponto único).

<i>Name</i>	<i>Descrição</i>
IEC61850.SPCSO8	Bit de status que pode ser definido por clientes como, por exemplo, SCADA (saída de status controlável de ponto único).
IEC61850.SPCSO9	Bit de status que pode ser definido por clientes como, por exemplo, SCADA (saída de status controlável de ponto único).
IEC61850.SPCSO10	Bit de status que pode ser definido por clientes como, por exemplo, SCADA (saída de status controlável de ponto único).
IEC61850.SPCSO11	Bit de status que pode ser definido por clientes como, por exemplo, SCADA (saída de status controlável de ponto único).
IEC61850.SPCSO12	Bit de status que pode ser definido por clientes como, por exemplo, SCADA (saída de status controlável de ponto único).
IEC61850.SPCSO13	Bit de status que pode ser definido por clientes como, por exemplo, SCADA (saída de status controlável de ponto único).
IEC61850.SPCSO14	Bit de status que pode ser definido por clientes como, por exemplo, SCADA (saída de status controlável de ponto único).
IEC61850.SPCSO15	Bit de status que pode ser definido por clientes como, por exemplo, SCADA (saída de status controlável de ponto único).
IEC61850.SPCSO16	Bit de status que pode ser definido por clientes como, por exemplo, SCADA (saída de status controlável de ponto único).
IEC 103.Cmd Scada 1	Comando Scada
IEC 103.Cmd Scada 2	Comando Scada
IEC 103.Cmd Scada 3	Comando Scada
IEC 103.Cmd Scada 4	Comando Scada
IEC 103.Cmd Scada 5	Comando Scada
IEC 103.Cmd Scada 6	Comando Scada
IEC 103.Cmd Scada 7	Comando Scada
IEC 103.Cmd Scada 8	Comando Scada
IEC 103.Cmd Scada 9	Comando Scada
IEC 103.Cmd Scada 10	Comando Scada
Profibus.Cmd Scada 1	Comando Scada
Profibus.Cmd Scada 2	Comando Scada
Profibus.Cmd Scada 3	Comando Scada
Profibus.Cmd Scada 4	Comando Scada
Profibus.Cmd Scada 5	Comando Scada
Profibus.Cmd Scada 6	Comando Scada
Profibus.Cmd Scada 7	Comando Scada
Profibus.Cmd Scada 8	Comando Scada
Profibus.Cmd Scada 9	Comando Scada
Profibus.Cmd Scada 10	Comando Scada
Profibus.Cmd Scada 11	Comando Scada
Profibus.Cmd Scada 12	Comando Scada
Profibus.Cmd Scada 13	Comando Scada
Profibus.Cmd Scada 14	Comando Scada
Profibus.Cmd Scada 15	Comando Scada

Parâmetros

<i>Name</i>	<i>Descrição</i>
Profibus.Cmd Scada 16	Comando Scada
Lógica.LE1.Port Out	Sinal: Saída da porta lógica
Lógica.LE1.Temp Esg	Sinal: Saída do Temporizador
Lógica.LE1.Saída	Sinal: Saída Conectada (Q)
Lógica.LE1.Saída invertida	Sinal: Saída Conectada Negada (Q NOT)
Lógica.LE2.Port Out	Sinal: Saída da porta lógica
Lógica.LE2.Temp Esg	Sinal: Saída do Temporizador
Lógica.LE2.Saída	Sinal: Saída Conectada (Q)
Lógica.LE2.Saída invertida	Sinal: Saída Conectada Negada (Q NOT)
Lógica.LE3.Port Out	Sinal: Saída da porta lógica
Lógica.LE3.Temp Esg	Sinal: Saída do Temporizador
Lógica.LE3.Saída	Sinal: Saída Conectada (Q)
Lógica.LE3.Saída invertida	Sinal: Saída Conectada Negada (Q NOT)
Lógica.LE4.Port Out	Sinal: Saída da porta lógica
Lógica.LE4.Temp Esg	Sinal: Saída do Temporizador
Lógica.LE4.Saída	Sinal: Saída Conectada (Q)
Lógica.LE4.Saída invertida	Sinal: Saída Conectada Negada (Q NOT)
Lógica.LE5.Port Out	Sinal: Saída da porta lógica
Lógica.LE5.Temp Esg	Sinal: Saída do Temporizador
Lógica.LE5.Saída	Sinal: Saída Conectada (Q)
Lógica.LE5.Saída invertida	Sinal: Saída Conectada Negada (Q NOT)
Lógica.LE6.Port Out	Sinal: Saída da porta lógica
Lógica.LE6.Temp Esg	Sinal: Saída do Temporizador
Lógica.LE6.Saída	Sinal: Saída Conectada (Q)
Lógica.LE6.Saída invertida	Sinal: Saída Conectada Negada (Q NOT)
Lógica.LE7.Port Out	Sinal: Saída da porta lógica
Lógica.LE7.Temp Esg	Sinal: Saída do Temporizador
Lógica.LE7.Saída	Sinal: Saída Conectada (Q)
Lógica.LE7.Saída invertida	Sinal: Saída Conectada Negada (Q NOT)
Lógica.LE8.Port Out	Sinal: Saída da porta lógica
Lógica.LE8.Temp Esg	Sinal: Saída do Temporizador
Lógica.LE8.Saída	Sinal: Saída Conectada (Q)
Lógica.LE8.Saída invertida	Sinal: Saída Conectada Negada (Q NOT)
Lógica.LE9.Port Out	Sinal: Saída da porta lógica

Parâmetros

<i>Name</i>	<i>Descrição</i>
Lógica.LE9.Temp Esg	Sinal: Saída do Temporizador
Lógica.LE9.Saída	Sinal: Saída Conectada (Q)
Lógica.LE9.Saída invertida	Sinal: Saída Conectada Negada (Q NOT)
Lógica.LE10.Port Out	Sinal: Saída da porta lógica
Lógica.LE10.Temp Esg	Sinal: Saída do Temporizador
Lógica.LE10.Saída	Sinal: Saída Conectada (Q)
Lógica.LE10.Saída invertida	Sinal: Saída Conectada Negada (Q NOT)
Lógica.LE11.Port Out	Sinal: Saída da porta lógica
Lógica.LE11.Temp Esg	Sinal: Saída do Temporizador
Lógica.LE11.Saída	Sinal: Saída Conectada (Q)
Lógica.LE11.Saída invertida	Sinal: Saída Conectada Negada (Q NOT)
Lógica.LE12.Port Out	Sinal: Saída da porta lógica
Lógica.LE12.Temp Esg	Sinal: Saída do Temporizador
Lógica.LE12.Saída	Sinal: Saída Conectada (Q)
Lógica.LE12.Saída invertida	Sinal: Saída Conectada Negada (Q NOT)
Lógica.LE13.Port Out	Sinal: Saída da porta lógica
Lógica.LE13.Temp Esg	Sinal: Saída do Temporizador
Lógica.LE13.Saída	Sinal: Saída Conectada (Q)
Lógica.LE13.Saída invertida	Sinal: Saída Conectada Negada (Q NOT)
Lógica.LE14.Port Out	Sinal: Saída da porta lógica
Lógica.LE14.Temp Esg	Sinal: Saída do Temporizador
Lógica.LE14.Saída	Sinal: Saída Conectada (Q)
Lógica.LE14.Saída invertida	Sinal: Saída Conectada Negada (Q NOT)
Lógica.LE15.Port Out	Sinal: Saída da porta lógica
Lógica.LE15.Temp Esg	Sinal: Saída do Temporizador
Lógica.LE15.Saída	Sinal: Saída Conectada (Q)
Lógica.LE15.Saída invertida	Sinal: Saída Conectada Negada (Q NOT)
Lógica.LE16.Port Out	Sinal: Saída da porta lógica
Lógica.LE16.Temp Esg	Sinal: Saída do Temporizador
Lógica.LE16.Saída	Sinal: Saída Conectada (Q)
Lógica.LE16.Saída invertida	Sinal: Saída Conectada Negada (Q NOT)
Lógica.LE17.Port Out	Sinal: Saída da porta lógica
Lógica.LE17.Temp Esg	Sinal: Saída do Temporizador
Lógica.LE17.Saída	Sinal: Saída Conectada (Q)

Parâmetros

<i>Name</i>	<i>Descrição</i>
Lógica.LE17.Saída invertida	Sinal: Saída Conectada Negada (Q NOT)
Lógica.LE18.Port Out	Sinal: Saída da porta lógica
Lógica.LE18.Temp Esg	Sinal: Saída do Temporizador
Lógica.LE18.Saída	Sinal: Saída Conectada (Q)
Lógica.LE18.Saída invertida	Sinal: Saída Conectada Negada (Q NOT)
Lógica.LE19.Port Out	Sinal: Saída da porta lógica
Lógica.LE19.Temp Esg	Sinal: Saída do Temporizador
Lógica.LE19.Saída	Sinal: Saída Conectada (Q)
Lógica.LE19.Saída invertida	Sinal: Saída Conectada Negada (Q NOT)
Lógica.LE20.Port Out	Sinal: Saída da porta lógica
Lógica.LE20.Temp Esg	Sinal: Saída do Temporizador
Lógica.LE20.Saída	Sinal: Saída Conectada (Q)
Lógica.LE20.Saída invertida	Sinal: Saída Conectada Negada (Q NOT)
Lógica.LE21.Port Out	Sinal: Saída da porta lógica
Lógica.LE21.Temp Esg	Sinal: Saída do Temporizador
Lógica.LE21.Saída	Sinal: Saída Conectada (Q)
Lógica.LE21.Saída invertida	Sinal: Saída Conectada Negada (Q NOT)
Lógica.LE22.Port Out	Sinal: Saída da porta lógica
Lógica.LE22.Temp Esg	Sinal: Saída do Temporizador
Lógica.LE22.Saída	Sinal: Saída Conectada (Q)
Lógica.LE22.Saída invertida	Sinal: Saída Conectada Negada (Q NOT)
Lógica.LE23.Port Out	Sinal: Saída da porta lógica
Lógica.LE23.Temp Esg	Sinal: Saída do Temporizador
Lógica.LE23.Saída	Sinal: Saída Conectada (Q)
Lógica.LE23.Saída invertida	Sinal: Saída Conectada Negada (Q NOT)
Lógica.LE24.Port Out	Sinal: Saída da porta lógica
Lógica.LE24.Temp Esg	Sinal: Saída do Temporizador
Lógica.LE24.Saída	Sinal: Saída Conectada (Q)
Lógica.LE24.Saída invertida	Sinal: Saída Conectada Negada (Q NOT)
Lógica.LE25.Port Out	Sinal: Saída da porta lógica
Lógica.LE25.Temp Esg	Sinal: Saída do Temporizador
Lógica.LE25.Saída	Sinal: Saída Conectada (Q)
Lógica.LE25.Saída invertida	Sinal: Saída Conectada Negada (Q NOT)
Lógica.LE26.Port Out	Sinal: Saída da porta lógica

Parâmetros

<i>Name</i>	<i>Descrição</i>
Lógica.LE26.Temp Esg	Sinal: Saída do Temporizador
Lógica.LE26.Saída	Sinal: Saída Conectada (Q)
Lógica.LE26.Saída invertida	Sinal: Saída Conectada Negada (Q NOT)
Lógica.LE27.Port Out	Sinal: Saída da porta lógica
Lógica.LE27.Temp Esg	Sinal: Saída do Temporizador
Lógica.LE27.Saída	Sinal: Saída Conectada (Q)
Lógica.LE27.Saída invertida	Sinal: Saída Conectada Negada (Q NOT)
Lógica.LE28.Port Out	Sinal: Saída da porta lógica
Lógica.LE28.Temp Esg	Sinal: Saída do Temporizador
Lógica.LE28.Saída	Sinal: Saída Conectada (Q)
Lógica.LE28.Saída invertida	Sinal: Saída Conectada Negada (Q NOT)
Lógica.LE29.Port Out	Sinal: Saída da porta lógica
Lógica.LE29.Temp Esg	Sinal: Saída do Temporizador
Lógica.LE29.Saída	Sinal: Saída Conectada (Q)
Lógica.LE29.Saída invertida	Sinal: Saída Conectada Negada (Q NOT)
Lógica.LE30.Port Out	Sinal: Saída da porta lógica
Lógica.LE30.Temp Esg	Sinal: Saída do Temporizador
Lógica.LE30.Saída	Sinal: Saída Conectada (Q)
Lógica.LE30.Saída invertida	Sinal: Saída Conectada Negada (Q NOT)
Lógica.LE31.Port Out	Sinal: Saída da porta lógica
Lógica.LE31.Temp Esg	Sinal: Saída do Temporizador
Lógica.LE31.Saída	Sinal: Saída Conectada (Q)
Lógica.LE31.Saída invertida	Sinal: Saída Conectada Negada (Q NOT)
Lógica.LE32.Port Out	Sinal: Saída da porta lógica
Lógica.LE32.Temp Esg	Sinal: Saída do Temporizador
Lógica.LE32.Saída	Sinal: Saída Conectada (Q)
Lógica.LE32.Saída invertida	Sinal: Saída Conectada Negada (Q NOT)
Lógica.LE33.Port Out	Sinal: Saída da porta lógica
Lógica.LE33.Temp Esg	Sinal: Saída do Temporizador
Lógica.LE33.Saída	Sinal: Saída Conectada (Q)
Lógica.LE33.Saída invertida	Sinal: Saída Conectada Negada (Q NOT)
Lógica.LE34.Port Out	Sinal: Saída da porta lógica
Lógica.LE34.Temp Esg	Sinal: Saída do Temporizador
Lógica.LE34.Saída	Sinal: Saída Conectada (Q)

<i>Name</i>	<i>Descrição</i>
Lógica.LE34.Saída invertida	Sinal: Saída Conectada Negada (Q NOT)
Lógica.LE35.Port Out	Sinal: Saída da porta lógica
Lógica.LE35.Temp Esg	Sinal: Saída do Temporizador
Lógica.LE35.Saída	Sinal: Saída Conectada (Q)
Lógica.LE35.Saída invertida	Sinal: Saída Conectada Negada (Q NOT)
Lógica.LE36.Port Out	Sinal: Saída da porta lógica
Lógica.LE36.Temp Esg	Sinal: Saída do Temporizador
Lógica.LE36.Saída	Sinal: Saída Conectada (Q)
Lógica.LE36.Saída invertida	Sinal: Saída Conectada Negada (Q NOT)
Lógica.LE37.Port Out	Sinal: Saída da porta lógica
Lógica.LE37.Temp Esg	Sinal: Saída do Temporizador
Lógica.LE37.Saída	Sinal: Saída Conectada (Q)
Lógica.LE37.Saída invertida	Sinal: Saída Conectada Negada (Q NOT)
Lógica.LE38.Port Out	Sinal: Saída da porta lógica
Lógica.LE38.Temp Esg	Sinal: Saída do Temporizador
Lógica.LE38.Saída	Sinal: Saída Conectada (Q)
Lógica.LE38.Saída invertida	Sinal: Saída Conectada Negada (Q NOT)
Lógica.LE39.Port Out	Sinal: Saída da porta lógica
Lógica.LE39.Temp Esg	Sinal: Saída do Temporizador
Lógica.LE39.Saída	Sinal: Saída Conectada (Q)
Lógica.LE39.Saída invertida	Sinal: Saída Conectada Negada (Q NOT)
Lógica.LE40.Port Out	Sinal: Saída da porta lógica
Lógica.LE40.Temp Esg	Sinal: Saída do Temporizador
Lógica.LE40.Saída	Sinal: Saída Conectada (Q)
Lógica.LE40.Saída invertida	Sinal: Saída Conectada Negada (Q NOT)
Lógica.LE41.Port Out	Sinal: Saída da porta lógica
Lógica.LE41.Temp Esg	Sinal: Saída do Temporizador
Lógica.LE41.Saída	Sinal: Saída Conectada (Q)
Lógica.LE41.Saída invertida	Sinal: Saída Conectada Negada (Q NOT)
Lógica.LE42.Port Out	Sinal: Saída da porta lógica
Lógica.LE42.Temp Esg	Sinal: Saída do Temporizador
Lógica.LE42.Saída	Sinal: Saída Conectada (Q)
Lógica.LE42.Saída invertida	Sinal: Saída Conectada Negada (Q NOT)
Lógica.LE43.Port Out	Sinal: Saída da porta lógica

Parâmetros

<i>Name</i>	<i>Descrição</i>
Lógica.LE43.Temp Esg	Sinal: Saída do Temporizador
Lógica.LE43.Saída	Sinal: Saída Conectada (Q)
Lógica.LE43.Saída invertida	Sinal: Saída Conectada Negada (Q NOT)
Lógica.LE44.Port Out	Sinal: Saída da porta lógica
Lógica.LE44.Temp Esg	Sinal: Saída do Temporizador
Lógica.LE44.Saída	Sinal: Saída Conectada (Q)
Lógica.LE44.Saída invertida	Sinal: Saída Conectada Negada (Q NOT)
Lógica.LE45.Port Out	Sinal: Saída da porta lógica
Lógica.LE45.Temp Esg	Sinal: Saída do Temporizador
Lógica.LE45.Saída	Sinal: Saída Conectada (Q)
Lógica.LE45.Saída invertida	Sinal: Saída Conectada Negada (Q NOT)
Lógica.LE46.Port Out	Sinal: Saída da porta lógica
Lógica.LE46.Temp Esg	Sinal: Saída do Temporizador
Lógica.LE46.Saída	Sinal: Saída Conectada (Q)
Lógica.LE46.Saída invertida	Sinal: Saída Conectada Negada (Q NOT)
Lógica.LE47.Port Out	Sinal: Saída da porta lógica
Lógica.LE47.Temp Esg	Sinal: Saída do Temporizador
Lógica.LE47.Saída	Sinal: Saída Conectada (Q)
Lógica.LE47.Saída invertida	Sinal: Saída Conectada Negada (Q NOT)
Lógica.LE48.Port Out	Sinal: Saída da porta lógica
Lógica.LE48.Temp Esg	Sinal: Saída do Temporizador
Lógica.LE48.Saída	Sinal: Saída Conectada (Q)
Lógica.LE48.Saída invertida	Sinal: Saída Conectada Negada (Q NOT)
Lógica.LE49.Port Out	Sinal: Saída da porta lógica
Lógica.LE49.Temp Esg	Sinal: Saída do Temporizador
Lógica.LE49.Saída	Sinal: Saída Conectada (Q)
Lógica.LE49.Saída invertida	Sinal: Saída Conectada Negada (Q NOT)
Lógica.LE50.Port Out	Sinal: Saída da porta lógica
Lógica.LE50.Temp Esg	Sinal: Saída do Temporizador
Lógica.LE50.Saída	Sinal: Saída Conectada (Q)
Lógica.LE50.Saída invertida	Sinal: Saída Conectada Negada (Q NOT)
Lógica.LE51.Port Out	Sinal: Saída da porta lógica
Lógica.LE51.Temp Esg	Sinal: Saída do Temporizador
Lógica.LE51.Saída	Sinal: Saída Conectada (Q)

Parâmetros

<i>Name</i>	<i>Descrição</i>
Lógica.LE51.Saída invertida	Sinal: Saída Conectada Negada (Q NOT)
Lógica.LE52.Port Out	Sinal: Saída da porta lógica
Lógica.LE52.Temp Esg	Sinal: Saída do Temporizador
Lógica.LE52.Saída	Sinal: Saída Conectada (Q)
Lógica.LE52.Saída invertida	Sinal: Saída Conectada Negada (Q NOT)
Lógica.LE53.Port Out	Sinal: Saída da porta lógica
Lógica.LE53.Temp Esg	Sinal: Saída do Temporizador
Lógica.LE53.Saída	Sinal: Saída Conectada (Q)
Lógica.LE53.Saída invertida	Sinal: Saída Conectada Negada (Q NOT)
Lógica.LE54.Port Out	Sinal: Saída da porta lógica
Lógica.LE54.Temp Esg	Sinal: Saída do Temporizador
Lógica.LE54.Saída	Sinal: Saída Conectada (Q)
Lógica.LE54.Saída invertida	Sinal: Saída Conectada Negada (Q NOT)
Lógica.LE55.Port Out	Sinal: Saída da porta lógica
Lógica.LE55.Temp Esg	Sinal: Saída do Temporizador
Lógica.LE55.Saída	Sinal: Saída Conectada (Q)
Lógica.LE55.Saída invertida	Sinal: Saída Conectada Negada (Q NOT)
Lógica.LE56.Port Out	Sinal: Saída da porta lógica
Lógica.LE56.Temp Esg	Sinal: Saída do Temporizador
Lógica.LE56.Saída	Sinal: Saída Conectada (Q)
Lógica.LE56.Saída invertida	Sinal: Saída Conectada Negada (Q NOT)
Lógica.LE57.Port Out	Sinal: Saída da porta lógica
Lógica.LE57.Temp Esg	Sinal: Saída do Temporizador
Lógica.LE57.Saída	Sinal: Saída Conectada (Q)
Lógica.LE57.Saída invertida	Sinal: Saída Conectada Negada (Q NOT)
Lógica.LE58.Port Out	Sinal: Saída da porta lógica
Lógica.LE58.Temp Esg	Sinal: Saída do Temporizador
Lógica.LE58.Saída	Sinal: Saída Conectada (Q)
Lógica.LE58.Saída invertida	Sinal: Saída Conectada Negada (Q NOT)
Lógica.LE59.Port Out	Sinal: Saída da porta lógica
Lógica.LE59.Temp Esg	Sinal: Saída do Temporizador
Lógica.LE59.Saída	Sinal: Saída Conectada (Q)
Lógica.LE59.Saída invertida	Sinal: Saída Conectada Negada (Q NOT)
Lógica.LE60.Port Out	Sinal: Saída da porta lógica

Parâmetros

<i>Name</i>	<i>Descrição</i>
Lógica.LE60.Temp Esg	Sinal: Saída do Temporizador
Lógica.LE60.Saída	Sinal: Saída Conectada (Q)
Lógica.LE60.Saída invertida	Sinal: Saída Conectada Negada (Q NOT)
Lógica.LE61.Port Out	Sinal: Saída da porta lógica
Lógica.LE61.Temp Esg	Sinal: Saída do Temporizador
Lógica.LE61.Saída	Sinal: Saída Conectada (Q)
Lógica.LE61.Saída invertida	Sinal: Saída Conectada Negada (Q NOT)
Lógica.LE62.Port Out	Sinal: Saída da porta lógica
Lógica.LE62.Temp Esg	Sinal: Saída do Temporizador
Lógica.LE62.Saída	Sinal: Saída Conectada (Q)
Lógica.LE62.Saída invertida	Sinal: Saída Conectada Negada (Q NOT)
Lógica.LE63.Port Out	Sinal: Saída da porta lógica
Lógica.LE63.Temp Esg	Sinal: Saída do Temporizador
Lógica.LE63.Saída	Sinal: Saída Conectada (Q)
Lógica.LE63.Saída invertida	Sinal: Saída Conectada Negada (Q NOT)
Lógica.LE64.Port Out	Sinal: Saída da porta lógica
Lógica.LE64.Temp Esg	Sinal: Saída do Temporizador
Lógica.LE64.Saída	Sinal: Saída Conectada (Q)
Lógica.LE64.Saída invertida	Sinal: Saída Conectada Negada (Q NOT)
Lógica.LE65.Port Out	Sinal: Saída da porta lógica
Lógica.LE65.Temp Esg	Sinal: Saída do Temporizador
Lógica.LE65.Saída	Sinal: Saída Conectada (Q)
Lógica.LE65.Saída invertida	Sinal: Saída Conectada Negada (Q NOT)
Lógica.LE66.Port Out	Sinal: Saída da porta lógica
Lógica.LE66.Temp Esg	Sinal: Saída do Temporizador
Lógica.LE66.Saída	Sinal: Saída Conectada (Q)
Lógica.LE66.Saída invertida	Sinal: Saída Conectada Negada (Q NOT)
Lógica.LE67.Port Out	Sinal: Saída da porta lógica
Lógica.LE67.Temp Esg	Sinal: Saída do Temporizador
Lógica.LE67.Saída	Sinal: Saída Conectada (Q)
Lógica.LE67.Saída invertida	Sinal: Saída Conectada Negada (Q NOT)
Lógica.LE68.Port Out	Sinal: Saída da porta lógica
Lógica.LE68.Temp Esg	Sinal: Saída do Temporizador
Lógica.LE68.Saída	Sinal: Saída Conectada (Q)

Parâmetros

<i>Name</i>	<i>Descrição</i>
Lógica.LE68.Saída invertida	Sinal: Saída Conectada Negada (Q NOT)
Lógica.LE69.Port Out	Sinal: Saída da porta lógica
Lógica.LE69.Temp Esg	Sinal: Saída do Temporizador
Lógica.LE69.Saída	Sinal: Saída Conectada (Q)
Lógica.LE69.Saída invertida	Sinal: Saída Conectada Negada (Q NOT)
Lógica.LE70.Port Out	Sinal: Saída da porta lógica
Lógica.LE70.Temp Esg	Sinal: Saída do Temporizador
Lógica.LE70.Saída	Sinal: Saída Conectada (Q)
Lógica.LE70.Saída invertida	Sinal: Saída Conectada Negada (Q NOT)
Lógica.LE71.Port Out	Sinal: Saída da porta lógica
Lógica.LE71.Temp Esg	Sinal: Saída do Temporizador
Lógica.LE71.Saída	Sinal: Saída Conectada (Q)
Lógica.LE71.Saída invertida	Sinal: Saída Conectada Negada (Q NOT)
Lógica.LE72.Port Out	Sinal: Saída da porta lógica
Lógica.LE72.Temp Esg	Sinal: Saída do Temporizador
Lógica.LE72.Saída	Sinal: Saída Conectada (Q)
Lógica.LE72.Saída invertida	Sinal: Saída Conectada Negada (Q NOT)
Lógica.LE73.Port Out	Sinal: Saída da porta lógica
Lógica.LE73.Temp Esg	Sinal: Saída do Temporizador
Lógica.LE73.Saída	Sinal: Saída Conectada (Q)
Lógica.LE73.Saída invertida	Sinal: Saída Conectada Negada (Q NOT)
Lógica.LE74.Port Out	Sinal: Saída da porta lógica
Lógica.LE74.Temp Esg	Sinal: Saída do Temporizador
Lógica.LE74.Saída	Sinal: Saída Conectada (Q)
Lógica.LE74.Saída invertida	Sinal: Saída Conectada Negada (Q NOT)
Lógica.LE75.Port Out	Sinal: Saída da porta lógica
Lógica.LE75.Temp Esg	Sinal: Saída do Temporizador
Lógica.LE75.Saída	Sinal: Saída Conectada (Q)
Lógica.LE75.Saída invertida	Sinal: Saída Conectada Negada (Q NOT)
Lógica.LE76.Port Out	Sinal: Saída da porta lógica
Lógica.LE76.Temp Esg	Sinal: Saída do Temporizador
Lógica.LE76.Saída	Sinal: Saída Conectada (Q)
Lógica.LE76.Saída invertida	Sinal: Saída Conectada Negada (Q NOT)
Lógica.LE77.Port Out	Sinal: Saída da porta lógica

Parâmetros

<i>Name</i>	<i>Descrição</i>
Lógica.LE77.Temp Esg	Sinal: Saída do Temporizador
Lógica.LE77.Saída	Sinal: Saída Conectada (Q)
Lógica.LE77.Saída invertida	Sinal: Saída Conectada Negada (Q NOT)
Lógica.LE78.Port Out	Sinal: Saída da porta lógica
Lógica.LE78.Temp Esg	Sinal: Saída do Temporizador
Lógica.LE78.Saída	Sinal: Saída Conectada (Q)
Lógica.LE78.Saída invertida	Sinal: Saída Conectada Negada (Q NOT)
Lógica.LE79.Port Out	Sinal: Saída da porta lógica
Lógica.LE79.Temp Esg	Sinal: Saída do Temporizador
Lógica.LE79.Saída	Sinal: Saída Conectada (Q)
Lógica.LE79.Saída invertida	Sinal: Saída Conectada Negada (Q NOT)
Lógica.LE80.Port Out	Sinal: Saída da porta lógica
Lógica.LE80.Temp Esg	Sinal: Saída do Temporizador
Lógica.LE80.Saída	Sinal: Saída Conectada (Q)
Lógica.LE80.Saída invertida	Sinal: Saída Conectada Negada (Q NOT)

Configuração de Parâmetros no HMI

Cada parâmetro pertence a uma área de acesso. Editar e modificar um parâmetro requer autorização de acesso suficiente.

O Usuário pode obter as autorizações de acesso solicitadas desbloqueando as áreas de acesso antes de uma mudança de parâmetro ou dependendo do contexto. Nas seguintes seções, ambas as opções serão explicadas.

Opção 1: Autorização Direta para uma Área de Acesso

Menu de convocação [Parâm. do Dispositivo\Nível de acesso].

Selecione o nível de acesso requerido, navegue respectivamente para a autorização de acesso requerida (nível). Insira a senha requerida. Se a senha correta foi inserida, a autorização de acesso requerida será obtida. A fim de realizar as mudanças de parâmetro, por favor, proceda da seguinte maneira:

- Mova para o parâmetro que você deseja modificar usando as Softkeys. Se o parâmetro for selecionado, o canto inferior direito do visor deve exibir um símbolo de »Chave inglesa« .



Este símbolo indica que o parâmetro está desbloqueado e que ele pode ser editado, porque a autorização de acesso requerida está disponível. Confirme a tecla de atalho »Chave inglesa«, a fim de editar o parâmetro. Modifique o parâmetro.

Agora você pode:

- salvar a mudança que você fez e adotá-la no sistema ou:
- alterar parâmetros adicionais e salvar finalmente todos os parâmetros alterados, fazendo com que sejam adotados pelo sistema.

Para salvar as mudanças de parâmetros imediatamente,

- Pressione a tecla »OK« para salvar os parâmetros alterados diretamente e para providenciar sua adoção por parte do dispositivo. Confirme as alterações de parâmetro, pressionando a tecla virtual »Sim« ou ignore, pressionando »Não«.

Para alterar parâmetros adicionais e salvar em seguida,

- vá para outros parâmetros e modifique-os

NOTA

Um símbolo de estrela na frente do parâmetro modificado indica que as modificações só foram salvas temporariamente e ainda não estão definitivamente armazenadas nem foram adotadas pelo dispositivo. Para tornar as coisas mais fáceis de serem acompanhadas, especificamente onde estão envolvidas mudanças de parâmetros complexas em cada nível de menu de ranking superior/mais alto, a mudança pretendida do parâmetro é indicada pelo símbolo de estrela (traçado de estrela). Isto faz com que seja possível controlar ou acompanhar, a partir do nível do menu principal, a qualquer momento, onde as mudanças de parâmetro foram feitas e ainda não foram salvas.

Além da marcação de estrela das alterações de parâmetros temporários salvas o símbolo de alteração de parâmetros gerais fica oculto no canto esquerdo do monitor e, assim, é possível, a partir de cada ponto da árvore de menus, ver que existem alterações de parâmetros ainda não adotadas pelo dispositivo.

Pressione »OK« para iniciar o armazenamento final de todas as mudanças de parâmetro. Confirme as alterações de parâmetros, pressionando a tecla »Sim« ou dispense, pressionando a tecla virtual »Não«.

NOTA

Se a tela mostra um Símbolo de Chave ao invés de um Símbolo de Ferramenta, isso indica que a autorização de acesso necessária não está disponível.



Para editar esse parâmetro, uma senha é necessária, fornecendo a autorização necessária.

NOTA

Checagem de plausibilidade: Para prevenir configurações obviamente erradas o dispositivo monitora constantemente todas as mudanças temporárias de parâmetros salvas. Se o dispositivo detecta uma implausibilidade, isso é indicado por um ponto de interrogação à frente do respectivo parâmetro. A fim de tornar as coisas mais fáceis de acompanhar, especialmente quando estão envolvidas alterações complexas de parâmetros, em cada nível de menu com classificação elevada/superior, acima dos parâmetros salvos temporariamente pelo ponto de interrogação (rastreamento de plausibilidade). Isso faz com que seja possível controlar ou acompanhar do nível do menu principal a qualquer momento quando implausibilidades devem ser salvas.

Além do ponto de interrogação que marca mudanças de parâmetros temporariamente salvas, um símbolo geral/ponto de interrogação é mostrado fracamente no canto esquerdo da tela, então é possível vê-lo a cada ponto do menu, mostrando que há implausibilidades detectadas pelo dispositivo.

Uma estrela/indicação de mudança de parâmetro é sempre sobrescrita pelo símbolo de implausibilidade/ponto de interrogação.

Se um dispositivo detecta uma implausibilidade, rejeita o salvamento e adoção dos parâmetros.

Opção 2: Autorização de Acesso Dependente de Contexto

Navegue até o parâmetro que necessita de mudanças. Se o parâmetro for selecionado, o canto inferior direito do monitor mostra um símbolo de »tecla«.



Este símbolo indica que o dispositivo ainda está dentro do nível "Somente Leitura Lv0" ou que o nível atual não fornece direitos de acesso suficientes para permitir a edição deste parâmetro.

Pressione esta Tecla e insira a senha¹⁾ que fornece acesso a esse parâmetro.
Modifique as configurações de parâmetro.

¹⁾ Essa página também fornece informações sobre qual senha/autorização de acesso é necessária para mudar esse parâmetro.

Agora você pode:

- salvar a mudança que você fez e adotá-la no sistema ou:
- alterar parâmetros adicionais e salvar finalmente todos os parâmetros alterados, fazendo com que sejam adotados pelo sistema.

Para salvar as mudanças de parâmetros imediatamente,

- Pressione a tecla »OK« para salvar os parâmetros alterados diretamente e para providenciar sua adoção por parte do dispositivo. Confirme as alterações de parâmetro, pressionando a tecla virtual »Sim« ou ignore, pressionando »Não«.

Para alterar parâmetros adicionais e salvar em seguida,

- vá para outros parâmetros e modifique-os

NOTA

Um símbolo de estrela na frente do parâmetro modificado indica que as modificações só foram salvas temporariamente e ainda não estão definitivamente armazenadas nem foram adotadas pelo dispositivo. Para tornar as coisas mais fáceis de serem acompanhadas, especificamente onde estão envolvidas mudanças de parâmetros complexas em cada nível de menu de ranking superior/mais alto, a mudança pretendida do parâmetro é indicada pelo símbolo de estrela (traçado de estrela). Isto faz com que seja possível controlar ou acompanhar, a partir do nível do menu principal, a qualquer momento, onde as mudanças de parâmetro foram feitas e ainda não foram salvas. Além do traçado de estrela nas mudanças de parâmetros salvas temporariamente, um símbolo geral de mudança de parâmetros aparece esmaecido no canto esquerdo da tela e, assim, é possível ver, de cada ponto da árvore de menus, que há mudanças de parâmetro ainda não adotadas pelo dispositivo.

Parâmetros

Pressione »OK« para iniciar o armazenamento final de todas as mudanças de parâmetro. Confirme as alterações de parâmetros, pressionando a tecla virtual »Sim« ou descarte, pressionando a tecla virtual »Não«.

NOTA

Checagem de plausibilidade: Para prevenir configurações obviamente erradas o dispositivo monitora constantemente todas as mudanças temporárias de parâmetros salvos. Se o dispositivo detecta uma implausibilidade, isso é indicado por um ponto de interrogação à frente do respectivo parâmetro. Para facilitar o acompanhamento, especialmente quando estão envolvidas mudanças de parâmetro complexas, a cada nível de menu superior/de ranking mais alto, acima dos parâmetros salvos temporariamente, uma invalidade é indicada por um ponto de interrogação (traço de implausibilidade). Isso faz com que seja possível controlar ou acompanhar do nível do menu principal a qualquer momento quando implausibilidades devem ser salvas.

Além do ponto de interrogação que marca mudanças de parâmetros temporariamente salvos, um símbolo geral/ponto de interrogação é mostrado fracamente no canto esquerdo da tela, então é possível vê-lo a cada ponto do menu, mostrando que há implausibilidades detectadas pelo dispositivo.

Uma estrela/indicação de mudança de parâmetro é sempre sobrescrita pelo símbolo de implausibilidade/ponto de interrogação.

Se um dispositivo detecta uma implausibilidade, rejeita o salvamento e adoção dos parâmetros.

Definindo Grupos

Definindo Interruptor de Grupo

No menu »Parâm. de Proteção/P-Set Switch« você tem as seguintes possibilidades:

- Para definir um dos quatro grupos de configuração manualmente.
- Para designar um sinal para cada grupo de configuração que define este grupo como ativo.
- Scada define os grupos de configuração.

Opção	Definindo Interruptor de Grupo
<i>Seleção Manual</i>	Modifique a posição, se outro grupo de configurações for escolhido manualmente no menu »Parâm. de proteção/Interrup. conj. P«
<i>Por meio da função de entrada (por exemplo, entrada digital)</i>	<p>Não modifique a posição até que o pedido seja processado.</p> <p>Isso significa que se há mais ou menos do que um sinal de pedido ativo, nenhuma mudança será executada.</p> <p>Exemplo:</p> <p>DI3 é atribuído ao conjunto de parâmetros 1. DI3 está ativo „1“.</p> <p>DI4 é atribuído ao conjunto de parâmetros 2. DI4 está inativo „0“.</p> <p>Agora o dispositivo deve mudar do conjunto de parâmetros 1 para o conjunto de parâmetros 2. Portanto, a princípio, DI3 precisa ficar inativo "0". E DI4 deve se tornar ativo "1".</p> <p>Se DI4 ficar inativo novamente "0", o conjunto de parâmetros 2 permanecerá ativo "1" desde que não haja nenhum pedido processado (por exemplo, se DI3 fica ativo "1", todas as outras atribuições ficam inativas "0")</p>
<i>Via Scada</i>	<p>Mude a posição se há um pedido SCADA processado.</p> <p>Caso contrário, nenhuma mudança será executada.</p>

NOTA

A descrição dos parâmetros pode ser encontrada no capítulo Parâmetros do Sistema.

Sinais que podem ser usados para PSS

<i>Name</i>	<i>Descrição</i>
.-.	Sem atribuição
CTS.Alarm	Sinal: Alarme de Supervisão de Circuito de Medição de Transformador de Corrente
DI Slot X1.DI 1	Sinal: Entrada Digital
DI Slot X1.DI 2	Sinal: Entrada Digital
DI Slot X1.DI 3	Sinal: Entrada Digital
DI Slot X1.DI 4	Sinal: Entrada Digital
DI Slot X1.DI 5	Sinal: Entrada Digital
DI Slot X1.DI 6	Sinal: Entrada Digital
DI Slot X1.DI 7	Sinal: Entrada Digital
DI Slot X1.DI 8	Sinal: Entrada Digital
DI Slot X1.DI 1	Sinal: Entrada Digital
DI Slot X1.DI 2	Sinal: Entrada Digital
DI Slot X1.DI 3	Sinal: Entrada Digital
DI Slot X1.DI 4	Sinal: Entrada Digital
Lógica.LE1.Port Out	Sinal: Saída da porta lógica
Lógica.LE1.Temp Esg	Sinal: Saída do Temporizador
Lógica.LE1.Saída	Sinal: Saída Conectada (Q)
Lógica.LE1.Saída invertida	Sinal: Saída Conectada Negada (Q NOT)
Lógica.LE2.Port Out	Sinal: Saída da porta lógica
Lógica.LE2.Temp Esg	Sinal: Saída do Temporizador
Lógica.LE2.Saída	Sinal: Saída Conectada (Q)
Lógica.LE2.Saída invertida	Sinal: Saída Conectada Negada (Q NOT)
Lógica.LE3.Port Out	Sinal: Saída da porta lógica
Lógica.LE3.Temp Esg	Sinal: Saída do Temporizador
Lógica.LE3.Saída	Sinal: Saída Conectada (Q)
Lógica.LE3.Saída invertida	Sinal: Saída Conectada Negada (Q NOT)
Lógica.LE4.Port Out	Sinal: Saída da porta lógica
Lógica.LE4.Temp Esg	Sinal: Saída do Temporizador
Lógica.LE4.Saída	Sinal: Saída Conectada (Q)
Lógica.LE4.Saída invertida	Sinal: Saída Conectada Negada (Q NOT)
Lógica.LE5.Port Out	Sinal: Saída da porta lógica
Lógica.LE5.Temp Esg	Sinal: Saída do Temporizador
Lógica.LE5.Saída	Sinal: Saída Conectada (Q)
Lógica.LE5.Saída invertida	Sinal: Saída Conectada Negada (Q NOT)

Parâmetros

<i>Name</i>	<i>Descrição</i>
Lógica.LE6.Port Out	Sinal: Saída da porta lógica
Lógica.LE6.Temp Esg	Sinal: Saída do Temporizador
Lógica.LE6.Saída	Sinal: Saída Conectada (Q)
Lógica.LE6.Saída invertida	Sinal: Saída Conectada Negada (Q NOT)
Lógica.LE7.Port Out	Sinal: Saída da porta lógica
Lógica.LE7.Temp Esg	Sinal: Saída do Temporizador
Lógica.LE7.Saída	Sinal: Saída Conectada (Q)
Lógica.LE7.Saída invertida	Sinal: Saída Conectada Negada (Q NOT)
Lógica.LE8.Port Out	Sinal: Saída da porta lógica
Lógica.LE8.Temp Esg	Sinal: Saída do Temporizador
Lógica.LE8.Saída	Sinal: Saída Conectada (Q)
Lógica.LE8.Saída invertida	Sinal: Saída Conectada Negada (Q NOT)
Lógica.LE9.Port Out	Sinal: Saída da porta lógica
Lógica.LE9.Temp Esg	Sinal: Saída do Temporizador
Lógica.LE9.Saída	Sinal: Saída Conectada (Q)
Lógica.LE9.Saída invertida	Sinal: Saída Conectada Negada (Q NOT)
Lógica.LE10.Port Out	Sinal: Saída da porta lógica
Lógica.LE10.Temp Esg	Sinal: Saída do Temporizador
Lógica.LE10.Saída	Sinal: Saída Conectada (Q)
Lógica.LE10.Saída invertida	Sinal: Saída Conectada Negada (Q NOT)
Lógica.LE11.Port Out	Sinal: Saída da porta lógica
Lógica.LE11.Temp Esg	Sinal: Saída do Temporizador
Lógica.LE11.Saída	Sinal: Saída Conectada (Q)
Lógica.LE11.Saída invertida	Sinal: Saída Conectada Negada (Q NOT)
Lógica.LE12.Port Out	Sinal: Saída da porta lógica
Lógica.LE12.Temp Esg	Sinal: Saída do Temporizador
Lógica.LE12.Saída	Sinal: Saída Conectada (Q)
Lógica.LE12.Saída invertida	Sinal: Saída Conectada Negada (Q NOT)
Lógica.LE13.Port Out	Sinal: Saída da porta lógica
Lógica.LE13.Temp Esg	Sinal: Saída do Temporizador
Lógica.LE13.Saída	Sinal: Saída Conectada (Q)
Lógica.LE13.Saída invertida	Sinal: Saída Conectada Negada (Q NOT)
Lógica.LE14.Port Out	Sinal: Saída da porta lógica
Lógica.LE14.Temp Esg	Sinal: Saída do Temporizador

Parâmetros

<i>Name</i>	<i>Descrição</i>
Lógica.LE14.Saída	Sinal: Saída Conectada (Q)
Lógica.LE14.Saída invertida	Sinal: Saída Conectada Negada (Q NOT)
Lógica.LE15.Port Out	Sinal: Saída da porta lógica
Lógica.LE15.Temp Esg	Sinal: Saída do Temporizador
Lógica.LE15.Saída	Sinal: Saída Conectada (Q)
Lógica.LE15.Saída invertida	Sinal: Saída Conectada Negada (Q NOT)
Lógica.LE16.Port Out	Sinal: Saída da porta lógica
Lógica.LE16.Temp Esg	Sinal: Saída do Temporizador
Lógica.LE16.Saída	Sinal: Saída Conectada (Q)
Lógica.LE16.Saída invertida	Sinal: Saída Conectada Negada (Q NOT)
Lógica.LE17.Port Out	Sinal: Saída da porta lógica
Lógica.LE17.Temp Esg	Sinal: Saída do Temporizador
Lógica.LE17.Saída	Sinal: Saída Conectada (Q)
Lógica.LE17.Saída invertida	Sinal: Saída Conectada Negada (Q NOT)
Lógica.LE18.Port Out	Sinal: Saída da porta lógica
Lógica.LE18.Temp Esg	Sinal: Saída do Temporizador
Lógica.LE18.Saída	Sinal: Saída Conectada (Q)
Lógica.LE18.Saída invertida	Sinal: Saída Conectada Negada (Q NOT)
Lógica.LE19.Port Out	Sinal: Saída da porta lógica
Lógica.LE19.Temp Esg	Sinal: Saída do Temporizador
Lógica.LE19.Saída	Sinal: Saída Conectada (Q)
Lógica.LE19.Saída invertida	Sinal: Saída Conectada Negada (Q NOT)
Lógica.LE20.Port Out	Sinal: Saída da porta lógica
Lógica.LE20.Temp Esg	Sinal: Saída do Temporizador
Lógica.LE20.Saída	Sinal: Saída Conectada (Q)
Lógica.LE20.Saída invertida	Sinal: Saída Conectada Negada (Q NOT)
Lógica.LE21.Port Out	Sinal: Saída da porta lógica
Lógica.LE21.Temp Esg	Sinal: Saída do Temporizador
Lógica.LE21.Saída	Sinal: Saída Conectada (Q)
Lógica.LE21.Saída invertida	Sinal: Saída Conectada Negada (Q NOT)
Lógica.LE22.Port Out	Sinal: Saída da porta lógica
Lógica.LE22.Temp Esg	Sinal: Saída do Temporizador
Lógica.LE22.Saída	Sinal: Saída Conectada (Q)
Lógica.LE22.Saída invertida	Sinal: Saída Conectada Negada (Q NOT)

Parâmetros

<i>Name</i>	<i>Descrição</i>
Lógica.LE23.Port Out	Sinal: Saída da porta lógica
Lógica.LE23.Temp Esg	Sinal: Saída do Temporizador
Lógica.LE23.Saída	Sinal: Saída Conectada (Q)
Lógica.LE23.Saída invertida	Sinal: Saída Conectada Negada (Q NOT)
Lógica.LE24.Port Out	Sinal: Saída da porta lógica
Lógica.LE24.Temp Esg	Sinal: Saída do Temporizador
Lógica.LE24.Saída	Sinal: Saída Conectada (Q)
Lógica.LE24.Saída invertida	Sinal: Saída Conectada Negada (Q NOT)
Lógica.LE25.Port Out	Sinal: Saída da porta lógica
Lógica.LE25.Temp Esg	Sinal: Saída do Temporizador
Lógica.LE25.Saída	Sinal: Saída Conectada (Q)
Lógica.LE25.Saída invertida	Sinal: Saída Conectada Negada (Q NOT)
Lógica.LE26.Port Out	Sinal: Saída da porta lógica
Lógica.LE26.Temp Esg	Sinal: Saída do Temporizador
Lógica.LE26.Saída	Sinal: Saída Conectada (Q)
Lógica.LE26.Saída invertida	Sinal: Saída Conectada Negada (Q NOT)
Lógica.LE27.Port Out	Sinal: Saída da porta lógica
Lógica.LE27.Temp Esg	Sinal: Saída do Temporizador
Lógica.LE27.Saída	Sinal: Saída Conectada (Q)
Lógica.LE27.Saída invertida	Sinal: Saída Conectada Negada (Q NOT)
Lógica.LE28.Port Out	Sinal: Saída da porta lógica
Lógica.LE28.Temp Esg	Sinal: Saída do Temporizador
Lógica.LE28.Saída	Sinal: Saída Conectada (Q)
Lógica.LE28.Saída invertida	Sinal: Saída Conectada Negada (Q NOT)
Lógica.LE29.Port Out	Sinal: Saída da porta lógica
Lógica.LE29.Temp Esg	Sinal: Saída do Temporizador
Lógica.LE29.Saída	Sinal: Saída Conectada (Q)
Lógica.LE29.Saída invertida	Sinal: Saída Conectada Negada (Q NOT)
Lógica.LE30.Port Out	Sinal: Saída da porta lógica
Lógica.LE30.Temp Esg	Sinal: Saída do Temporizador
Lógica.LE30.Saída	Sinal: Saída Conectada (Q)
Lógica.LE30.Saída invertida	Sinal: Saída Conectada Negada (Q NOT)
Lógica.LE31.Port Out	Sinal: Saída da porta lógica
Lógica.LE31.Temp Esg	Sinal: Saída do Temporizador

Parâmetros

<i>Name</i>	<i>Descrição</i>
Lógica.LE31.Saída	Sinal: Saída Conectada (Q)
Lógica.LE31.Saída invertida	Sinal: Saída Conectada Negada (Q NOT)
Lógica.LE32.Port Out	Sinal: Saída da porta lógica
Lógica.LE32.Temp Esg	Sinal: Saída do Temporizador
Lógica.LE32.Saída	Sinal: Saída Conectada (Q)
Lógica.LE32.Saída invertida	Sinal: Saída Conectada Negada (Q NOT)
Lógica.LE33.Port Out	Sinal: Saída da porta lógica
Lógica.LE33.Temp Esg	Sinal: Saída do Temporizador
Lógica.LE33.Saída	Sinal: Saída Conectada (Q)
Lógica.LE33.Saída invertida	Sinal: Saída Conectada Negada (Q NOT)
Lógica.LE34.Port Out	Sinal: Saída da porta lógica
Lógica.LE34.Temp Esg	Sinal: Saída do Temporizador
Lógica.LE34.Saída	Sinal: Saída Conectada (Q)
Lógica.LE34.Saída invertida	Sinal: Saída Conectada Negada (Q NOT)
Lógica.LE35.Port Out	Sinal: Saída da porta lógica
Lógica.LE35.Temp Esg	Sinal: Saída do Temporizador
Lógica.LE35.Saída	Sinal: Saída Conectada (Q)
Lógica.LE35.Saída invertida	Sinal: Saída Conectada Negada (Q NOT)
Lógica.LE36.Port Out	Sinal: Saída da porta lógica
Lógica.LE36.Temp Esg	Sinal: Saída do Temporizador
Lógica.LE36.Saída	Sinal: Saída Conectada (Q)
Lógica.LE36.Saída invertida	Sinal: Saída Conectada Negada (Q NOT)
Lógica.LE37.Port Out	Sinal: Saída da porta lógica
Lógica.LE37.Temp Esg	Sinal: Saída do Temporizador
Lógica.LE37.Saída	Sinal: Saída Conectada (Q)
Lógica.LE37.Saída invertida	Sinal: Saída Conectada Negada (Q NOT)
Lógica.LE38.Port Out	Sinal: Saída da porta lógica
Lógica.LE38.Temp Esg	Sinal: Saída do Temporizador
Lógica.LE38.Saída	Sinal: Saída Conectada (Q)
Lógica.LE38.Saída invertida	Sinal: Saída Conectada Negada (Q NOT)
Lógica.LE39.Port Out	Sinal: Saída da porta lógica
Lógica.LE39.Temp Esg	Sinal: Saída do Temporizador
Lógica.LE39.Saída	Sinal: Saída Conectada (Q)
Lógica.LE39.Saída invertida	Sinal: Saída Conectada Negada (Q NOT)

Parâmetros

<i>Name</i>	<i>Descrição</i>
Lógica.LE40.Port Out	Sinal: Saída da porta lógica
Lógica.LE40.Temp Esg	Sinal: Saída do Temporizador
Lógica.LE40.Saída	Sinal: Saída Conectada (Q)
Lógica.LE40.Saída invertida	Sinal: Saída Conectada Negada (Q NOT)
Lógica.LE41.Port Out	Sinal: Saída da porta lógica
Lógica.LE41.Temp Esg	Sinal: Saída do Temporizador
Lógica.LE41.Saída	Sinal: Saída Conectada (Q)
Lógica.LE41.Saída invertida	Sinal: Saída Conectada Negada (Q NOT)
Lógica.LE42.Port Out	Sinal: Saída da porta lógica
Lógica.LE42.Temp Esg	Sinal: Saída do Temporizador
Lógica.LE42.Saída	Sinal: Saída Conectada (Q)
Lógica.LE42.Saída invertida	Sinal: Saída Conectada Negada (Q NOT)
Lógica.LE43.Port Out	Sinal: Saída da porta lógica
Lógica.LE43.Temp Esg	Sinal: Saída do Temporizador
Lógica.LE43.Saída	Sinal: Saída Conectada (Q)
Lógica.LE43.Saída invertida	Sinal: Saída Conectada Negada (Q NOT)
Lógica.LE44.Port Out	Sinal: Saída da porta lógica
Lógica.LE44.Temp Esg	Sinal: Saída do Temporizador
Lógica.LE44.Saída	Sinal: Saída Conectada (Q)
Lógica.LE44.Saída invertida	Sinal: Saída Conectada Negada (Q NOT)
Lógica.LE45.Port Out	Sinal: Saída da porta lógica
Lógica.LE45.Temp Esg	Sinal: Saída do Temporizador
Lógica.LE45.Saída	Sinal: Saída Conectada (Q)
Lógica.LE45.Saída invertida	Sinal: Saída Conectada Negada (Q NOT)
Lógica.LE46.Port Out	Sinal: Saída da porta lógica
Lógica.LE46.Temp Esg	Sinal: Saída do Temporizador
Lógica.LE46.Saída	Sinal: Saída Conectada (Q)
Lógica.LE46.Saída invertida	Sinal: Saída Conectada Negada (Q NOT)
Lógica.LE47.Port Out	Sinal: Saída da porta lógica
Lógica.LE47.Temp Esg	Sinal: Saída do Temporizador
Lógica.LE47.Saída	Sinal: Saída Conectada (Q)
Lógica.LE47.Saída invertida	Sinal: Saída Conectada Negada (Q NOT)
Lógica.LE48.Port Out	Sinal: Saída da porta lógica
Lógica.LE48.Temp Esg	Sinal: Saída do Temporizador

Parâmetros

<i>Name</i>	<i>Descrição</i>
Lógica.LE48.Saída	Sinal: Saída Conectada (Q)
Lógica.LE48.Saída invertida	Sinal: Saída Conectada Negada (Q NOT)
Lógica.LE49.Port Out	Sinal: Saída da porta lógica
Lógica.LE49.Temp Esg	Sinal: Saída do Temporizador
Lógica.LE49.Saída	Sinal: Saída Conectada (Q)
Lógica.LE49.Saída invertida	Sinal: Saída Conectada Negada (Q NOT)
Lógica.LE50.Port Out	Sinal: Saída da porta lógica
Lógica.LE50.Temp Esg	Sinal: Saída do Temporizador
Lógica.LE50.Saída	Sinal: Saída Conectada (Q)
Lógica.LE50.Saída invertida	Sinal: Saída Conectada Negada (Q NOT)
Lógica.LE51.Port Out	Sinal: Saída da porta lógica
Lógica.LE51.Temp Esg	Sinal: Saída do Temporizador
Lógica.LE51.Saída	Sinal: Saída Conectada (Q)
Lógica.LE51.Saída invertida	Sinal: Saída Conectada Negada (Q NOT)
Lógica.LE52.Port Out	Sinal: Saída da porta lógica
Lógica.LE52.Temp Esg	Sinal: Saída do Temporizador
Lógica.LE52.Saída	Sinal: Saída Conectada (Q)
Lógica.LE52.Saída invertida	Sinal: Saída Conectada Negada (Q NOT)
Lógica.LE53.Port Out	Sinal: Saída da porta lógica
Lógica.LE53.Temp Esg	Sinal: Saída do Temporizador
Lógica.LE53.Saída	Sinal: Saída Conectada (Q)
Lógica.LE53.Saída invertida	Sinal: Saída Conectada Negada (Q NOT)
Lógica.LE54.Port Out	Sinal: Saída da porta lógica
Lógica.LE54.Temp Esg	Sinal: Saída do Temporizador
Lógica.LE54.Saída	Sinal: Saída Conectada (Q)
Lógica.LE54.Saída invertida	Sinal: Saída Conectada Negada (Q NOT)
Lógica.LE55.Port Out	Sinal: Saída da porta lógica
Lógica.LE55.Temp Esg	Sinal: Saída do Temporizador
Lógica.LE55.Saída	Sinal: Saída Conectada (Q)
Lógica.LE55.Saída invertida	Sinal: Saída Conectada Negada (Q NOT)
Lógica.LE56.Port Out	Sinal: Saída da porta lógica
Lógica.LE56.Temp Esg	Sinal: Saída do Temporizador
Lógica.LE56.Saída	Sinal: Saída Conectada (Q)
Lógica.LE56.Saída invertida	Sinal: Saída Conectada Negada (Q NOT)

Parâmetros

<i>Name</i>	<i>Descrição</i>
Lógica.LE57.Port Out	Sinal: Saída da porta lógica
Lógica.LE57.Temp Esg	Sinal: Saída do Temporizador
Lógica.LE57.Saída	Sinal: Saída Conectada (Q)
Lógica.LE57.Saída invertida	Sinal: Saída Conectada Negada (Q NOT)
Lógica.LE58.Port Out	Sinal: Saída da porta lógica
Lógica.LE58.Temp Esg	Sinal: Saída do Temporizador
Lógica.LE58.Saída	Sinal: Saída Conectada (Q)
Lógica.LE58.Saída invertida	Sinal: Saída Conectada Negada (Q NOT)
Lógica.LE59.Port Out	Sinal: Saída da porta lógica
Lógica.LE59.Temp Esg	Sinal: Saída do Temporizador
Lógica.LE59.Saída	Sinal: Saída Conectada (Q)
Lógica.LE59.Saída invertida	Sinal: Saída Conectada Negada (Q NOT)
Lógica.LE60.Port Out	Sinal: Saída da porta lógica
Lógica.LE60.Temp Esg	Sinal: Saída do Temporizador
Lógica.LE60.Saída	Sinal: Saída Conectada (Q)
Lógica.LE60.Saída invertida	Sinal: Saída Conectada Negada (Q NOT)
Lógica.LE61.Port Out	Sinal: Saída da porta lógica
Lógica.LE61.Temp Esg	Sinal: Saída do Temporizador
Lógica.LE61.Saída	Sinal: Saída Conectada (Q)
Lógica.LE61.Saída invertida	Sinal: Saída Conectada Negada (Q NOT)
Lógica.LE62.Port Out	Sinal: Saída da porta lógica
Lógica.LE62.Temp Esg	Sinal: Saída do Temporizador
Lógica.LE62.Saída	Sinal: Saída Conectada (Q)
Lógica.LE62.Saída invertida	Sinal: Saída Conectada Negada (Q NOT)
Lógica.LE63.Port Out	Sinal: Saída da porta lógica
Lógica.LE63.Temp Esg	Sinal: Saída do Temporizador
Lógica.LE63.Saída	Sinal: Saída Conectada (Q)
Lógica.LE63.Saída invertida	Sinal: Saída Conectada Negada (Q NOT)
Lógica.LE64.Port Out	Sinal: Saída da porta lógica
Lógica.LE64.Temp Esg	Sinal: Saída do Temporizador
Lógica.LE64.Saída	Sinal: Saída Conectada (Q)
Lógica.LE64.Saída invertida	Sinal: Saída Conectada Negada (Q NOT)
Lógica.LE65.Port Out	Sinal: Saída da porta lógica
Lógica.LE65.Temp Esg	Sinal: Saída do Temporizador

Parâmetros

<i>Name</i>	<i>Descrição</i>
Lógica.LE65.Saída	Sinal: Saída Conectada (Q)
Lógica.LE65.Saída invertida	Sinal: Saída Conectada Negada (Q NOT)
Lógica.LE66.Port Out	Sinal: Saída da porta lógica
Lógica.LE66.Temp Esg	Sinal: Saída do Temporizador
Lógica.LE66.Saída	Sinal: Saída Conectada (Q)
Lógica.LE66.Saída invertida	Sinal: Saída Conectada Negada (Q NOT)
Lógica.LE67.Port Out	Sinal: Saída da porta lógica
Lógica.LE67.Temp Esg	Sinal: Saída do Temporizador
Lógica.LE67.Saída	Sinal: Saída Conectada (Q)
Lógica.LE67.Saída invertida	Sinal: Saída Conectada Negada (Q NOT)
Lógica.LE68.Port Out	Sinal: Saída da porta lógica
Lógica.LE68.Temp Esg	Sinal: Saída do Temporizador
Lógica.LE68.Saída	Sinal: Saída Conectada (Q)
Lógica.LE68.Saída invertida	Sinal: Saída Conectada Negada (Q NOT)
Lógica.LE69.Port Out	Sinal: Saída da porta lógica
Lógica.LE69.Temp Esg	Sinal: Saída do Temporizador
Lógica.LE69.Saída	Sinal: Saída Conectada (Q)
Lógica.LE69.Saída invertida	Sinal: Saída Conectada Negada (Q NOT)
Lógica.LE70.Port Out	Sinal: Saída da porta lógica
Lógica.LE70.Temp Esg	Sinal: Saída do Temporizador
Lógica.LE70.Saída	Sinal: Saída Conectada (Q)
Lógica.LE70.Saída invertida	Sinal: Saída Conectada Negada (Q NOT)
Lógica.LE71.Port Out	Sinal: Saída da porta lógica
Lógica.LE71.Temp Esg	Sinal: Saída do Temporizador
Lógica.LE71.Saída	Sinal: Saída Conectada (Q)
Lógica.LE71.Saída invertida	Sinal: Saída Conectada Negada (Q NOT)
Lógica.LE72.Port Out	Sinal: Saída da porta lógica
Lógica.LE72.Temp Esg	Sinal: Saída do Temporizador
Lógica.LE72.Saída	Sinal: Saída Conectada (Q)
Lógica.LE72.Saída invertida	Sinal: Saída Conectada Negada (Q NOT)
Lógica.LE73.Port Out	Sinal: Saída da porta lógica
Lógica.LE73.Temp Esg	Sinal: Saída do Temporizador
Lógica.LE73.Saída	Sinal: Saída Conectada (Q)
Lógica.LE73.Saída invertida	Sinal: Saída Conectada Negada (Q NOT)

Parâmetros

<i>Name</i>	<i>Descrição</i>
Lógica.LE74.Port Out	Sinal: Saída da porta lógica
Lógica.LE74.Temp Esg	Sinal: Saída do Temporizador
Lógica.LE74.Saída	Sinal: Saída Conectada (Q)
Lógica.LE74.Saída invertida	Sinal: Saída Conectada Negada (Q NOT)
Lógica.LE75.Port Out	Sinal: Saída da porta lógica
Lógica.LE75.Temp Esg	Sinal: Saída do Temporizador
Lógica.LE75.Saída	Sinal: Saída Conectada (Q)
Lógica.LE75.Saída invertida	Sinal: Saída Conectada Negada (Q NOT)
Lógica.LE76.Port Out	Sinal: Saída da porta lógica
Lógica.LE76.Temp Esg	Sinal: Saída do Temporizador
Lógica.LE76.Saída	Sinal: Saída Conectada (Q)
Lógica.LE76.Saída invertida	Sinal: Saída Conectada Negada (Q NOT)
Lógica.LE77.Port Out	Sinal: Saída da porta lógica
Lógica.LE77.Temp Esg	Sinal: Saída do Temporizador
Lógica.LE77.Saída	Sinal: Saída Conectada (Q)
Lógica.LE77.Saída invertida	Sinal: Saída Conectada Negada (Q NOT)
Lógica.LE78.Port Out	Sinal: Saída da porta lógica
Lógica.LE78.Temp Esg	Sinal: Saída do Temporizador
Lógica.LE78.Saída	Sinal: Saída Conectada (Q)
Lógica.LE78.Saída invertida	Sinal: Saída Conectada Negada (Q NOT)
Lógica.LE79.Port Out	Sinal: Saída da porta lógica
Lógica.LE79.Temp Esg	Sinal: Saída do Temporizador
Lógica.LE79.Saída	Sinal: Saída Conectada (Q)
Lógica.LE79.Saída invertida	Sinal: Saída Conectada Negada (Q NOT)
Lógica.LE80.Port Out	Sinal: Saída da porta lógica
Lógica.LE80.Temp Esg	Sinal: Saída do Temporizador
Lógica.LE80.Saída	Sinal: Saída Conectada (Q)
Lógica.LE80.Saída invertida	Sinal: Saída Conectada Negada (Q NOT)

Definindo o Travamento

Por meio do *bloqueio de configurações*, as configurações de parâmetros podem ser bloqueadas contra quaisquer alterações, enquanto o sinal atribuído for verdadeiro (ativo). O *bloqueio de configuração* pode ser ativado no menu [Parâm. de Campo/Configurações de Bloqueio].

Ignorando a Configuração de Bloqueio

Definindo bloqueio pode ser ignorado (temporariamente) caso o status do sinal que ativa a definição de bloqueio não possa ser modificado ou não deva ser modificado (tecla livre).

O *bloqueio de configuração* pode ser desviado por meio do parâmetro de controle direto»*Desvio de bloqueio de configuração*«

[Parâm. de Campo/Configurações Gerais/Desvio de bloqueio de configuração]. O dispositivo de proteção recairá no *Bloqueio de configurações* ou:

- Logo após o salvamento de uma alteração de parâmetro.

- 10 minutos depois da ativação.

Parâmetros do dispositivo

Sis

Data e Hora

No menu "*Parâmetros do Dispositivo/Data/Hora*« você pode definir a data e a hora.

Versão

Neste menu "*Parâmetros do Dispositivo/Versão*", você pode obter informação sobre as versões soft e hardware.

Exibição de códigos de ANSI

A exibição de códigos de ANSI pode ser ativada no menu »*Parâmetros do dispositivo/IHM/Exibir números de dispositivos de ANSI*«

Configurações de TCP/IP

No menu »*Parâm. do dispositivo/TCP/IP/TCP/Config. de IP*«, devem ser definidas as configurações de TCP/IP.

A primeira configuração dos Parâmetros de TCP/IP pode ser feita apenas no painel (HMI).

NOTA

Estabelecer uma conexão via TCP/IP com o dispositivo só é possível se o seu dispositivo estiver equipado com a Interface Ethernet (RJ45).

Contate seu administrador de TI a fim de estabelecer a conexão de rede.



Defina os Parâmetros de TCP/IP

Vá até »*Parâmetro do dispositivo/TCP/IP*« no painel HMI e defina os seguintes parâmetros:

- Endereço TCP/IP
- Subnetmask
- Porta

Comandos Diretos do Módulo do Sistema



<i>Parameter</i>	<i>Descrição</i>	<i>Definindo a amplitude</i>	<i>Padrão</i>	<i>Caminho do menu</i>
Con BO LED Scd TCmd 	Reinicializar os relés de saída binária, LEDs, SCADA e o Comando de Abertura do Disjuntor.	inativo, ativo	inativo	[Operação / Redefinir/Confir m /Confirmar]
Con LED 	Todos os LEDs confirmáveis serão confirmados.	inativo, ativo	inativo	[Operação / Redefinir/Confir m /Confirmar]
Con BO 	Todos os relés de saída binária confirmáveis serão confirmados.	inativo, ativo	inativo	[Operação / Redefinir/Confir m /Confirmar]
Con Scada 	SCADA será confirmado.	inativo, ativo	inativo	[Operação / Redefinir/Confir m /Confirmar]
Red CrOperações 	Reinicializar todos os contadores nas operações de grupo de histórico	inativo, ativo	inativo	[Operação / Redefinir/Confir m /Históri]
Red CrAlarm 	Reinicializar todos os contadores nos alarmes de grupo de histórico	inativo, ativo	inativo	[Operação / Redefinir/Confir m /Históri]
Res TripCmdCr 	Res TripCmdCr	inativo, ativo	inativo	[Operação / Redefinir/Confir m /Históri]
Red CrTotal 	Reinicializar todos os contadores no total de grupo de histórico	inativo, ativo	inativo	[Operação / Redefinir/Confir m /Históri]





<i>Parameter</i>	<i>Descrição</i>	<i>Definindo a amplitude</i>	<i>Padrão</i>	<i>Caminho do menu</i>
Red Td 	Reinicialização de todos os Contadores	inativo, ativo	inativo	[Operação / Redefinir/Confir m /Históri]
Reboot 	Reiniciar o dispositivo.	no, sim	no	[Serviço /Geral]
Desvio de bloq. de defin. 	Desbloqueio de período curto do bloqueio de definição	inativo, ativo	inativo	[Parâ Camp /Configurações gerais]

CUIDADO

ATENÇÃO, reiniciar o dispositivo manualmente liberará o Contato de Supervisão.

Parâmetro de Proteção Global do Sistema

<i>Parameter</i>	<i>Descrição</i>	<i>Definindo a amplitude</i>	<i>Padrão</i>	<i>Caminho do menu</i>
Comut PSet 	Comutação do Conjunto de Parâmetros	PS1, PS2, PS3, PS4, PSS via fç Entr, PSS via Scada	PS1	[Parâm Proteção /Comut PSet]
PS1: ativado por 	Este Grupo de Definição será o ativo apenas se: A Comutação do Grupo de Definição de Parâmetros estiver definida para "Comutar por meio de Entrada" e as outras três funções de entrada estiverem inativas ao mesmo tempo. No caso de haver mais de uma função de entrada ativa, nenhuma Comutação de Grupo de Definição de Parâmetros será executada. No caso de todas as funções estarem inativas, o dispositivo continuará trabalhando com o Grupo de Definições que foi ativado por último. Dispon apenas se: Comut PSet = PSS via fç Entr	1..n, PSS	.-	[Parâm Proteção /Comut PSet]

<i>Parameter</i>	<i>Descrição</i>	<i>Definindo a amplitude</i>	<i>Padrão</i>	<i>Caminho do menu</i>
PS2: ativado por 	<p>Este Grupo de Definição será o ativo apenas se: A Comutação do Grupo de Definição de Parâmetros estiver definida para "Comutar por meio de Entrada" e as outras três funções de entrada estiverem inativas ao mesmo tempo. No caso de haver mais de uma função de entrada ativa, nenhuma Comutação de Grupo de Definição de Parâmetros será executada. No caso de todas as funções estarem inativas, o dispositivo continuará trabalhando com o Grupo de Definições que foi ativado por último.</p> <p>Dispon apenas se: Comut PSet = PSS via fç Entr</p>	1..n, PSS	.-	[Parâm Proteção /Comut PSet]
PS3: ativado por 	<p>Este Grupo de Definição será o ativo apenas se: A Comutação do Grupo de Definição de Parâmetros estiver definida para "Comutar por meio de Entrada" e as outras três funções de entrada estiverem inativas ao mesmo tempo. No caso de haver mais de uma função de entrada ativa, nenhuma Comutação de Grupo de Definição de Parâmetros será executada. No caso de todas as funções estarem inativas, o dispositivo continuará trabalhando com o Grupo de Definições que foi ativado por último.</p> <p>Dispon apenas se: Comut PSet = PSS via fç Entr</p>	1..n, PSS	.-	[Parâm Proteção /Comut PSet]
PS4: ativado por 	<p>Este Grupo de Definição será o ativo apenas se: A Comutação do Grupo de Definição de Parâmetros estiver definida para "Comutar por meio de Entrada" e as outras três funções de entrada estiverem inativas ao mesmo tempo. No caso de haver mais de uma função de entrada ativa, nenhuma Comutação de Grupo de Definição de Parâmetros será executada. No caso de todas as funções estarem inativas, o dispositivo continuará trabalhando com o Grupo de Definições que foi ativado por último.</p> <p>Dispon apenas se: Comut PSet = PSS via fç Entr</p>	1..n, PSS	.-	[Parâm Proteção /Comut PSet]
Rec através da tecla »C« 	<p>Selecione quais elementos reconhecíveis podem ser redefinidos, pressionando a tecla »C«.</p>	Nada, Rec. LEDs, Rec LEDs, relés, Rec tudo	Rec. LEDs	[Parâ Dispos /Confirmar]

<i>Parameter</i>	<i>Descrição</i>	<i>Definindo a amplitude</i>	<i>Padrão</i>	<i>Caminho do menu</i>
Reinicialização Remota 	Habilita ou desabilita a opção para confirmação de externo/remoto através de sinais (atribuições) e SCADA.	inativo, ativo	ativo	[Parâ Dispos /Confirmar]
Con LED 	Todos os LEDs confirmáveis serão confirmados se o estado do sinal atribuído for verdadeiro. Dispon apenas se: Reinicialização Remota = ativo	1..n, Lista Atribuiç	-.-	[Parâ Dispos /Confirmar]
Con BO 	Todos os relés de saída binária confirmáveis serão confirmados se o estado do sinal atribuído for verdadeiro. Dispon apenas se: Reinicialização Remota = ativo	1..n, Lista Atribuiç	-.-	[Parâ Dispos /Confirmar]
Con Scada 	O SCADA será confirmado se o estado do sinal atribuído for verdadeiro. Dispon apenas se: Reinicialização Remota = ativo	1..n, Lista Atribuiç	-.-	[Parâ Dispos /Confirmar]
Escala 	Tela dos valores medidos como valores primários, secundários ou por unidade	Valor por unid, Valor primári, Valores secundár	Valor por unid	[Parâ Dispos /Tela de Exibição /Configurações gerais]
Modo de programa 	Modo de programa	O motor foi interrompido ou está em execução, Motor inter	O motor foi interrompido ou está em execução	[Parâ Camp /Configurações gerais]

Estados de Entrada de Módulo de Sistema

<i>Name</i>	<i>Descrição</i>	<i>Atribuição por</i>
Con LED-I	Estado de entrada do módulo: Confirmação de LEDs por meio da entrada digital	[Parâ Dispos /Confirmar]
Con BO-I	Estado de entrada do módulo: Confirmação dos Relés de Saída Binária	[Parâ Dispos /Confirmar]
Con Scada-I	Estado de entrada do módulo: Confirmação Scada por meio da entrada digital. A réplica que SCADA obteve do dispositivo deve ser reinicializada.	[Parâ Dispos /Confirmar]
PS1-I	Estado da entrada do módulo respectivamente do sinal que deve ativar esse Grupo de Definição de Parâmetro.	[Parâm Proteção /Comut PSet]
PS2-I	Estado da entrada do módulo respectivamente do sinal que deve ativar esse Grupo de Definição de Parâmetro.	[Parâm Proteção /Comut PSet]
PS3-I	Estado da entrada do módulo respectivamente do sinal que deve ativar esse Grupo de Definição de Parâmetro.	[Parâm Proteção /Comut PSet]
PS4-I	Estado da entrada do módulo respectivamente do sinal que deve ativar esse Grupo de Definição de Parâmetro.	[Parâm Proteção /Comut PSet]
Internal test state	Auxiliary state for testing purposes.	[]

Sinais de Módulo de Sistema

<i>Sinal</i>	<i>Descrição</i>
Reboot	Sinal: Reiniciar o dispositivo: 1 = Inicialização normal; 2 = Reinicialização pelo operador; 3 = Reinicialização através de Super Reset; 4 = desatualizado; 5 = desatualizado; 6 = Fonte de erro desconhecida; 7 = Reinicialização forçada (iniciada pelo processador principal); 8 = Limite de tempo excedido do ciclo de proteção; 9 = Reinicialização forçada (iniciada pelo processador de sinal digital); 10 = Limite de tempo excedido no processamento do valor medido; 11 = Quedas de tensão de alimentação; 12 = Acesso de memória ilegal.
Cnj Atv	Sinal: Conjunto de Parâmetros Ativo
PS 1	Sinal: Conjunto de Parâmetro 1
PS 2	Sinal: Conjunto de Parâmetro 2
PS 3	Sinal: Conjunto de Parâmetro 3
PS 4	Sinal: Conjunto de Parâmetro 4
PSS manual	Sinal: Comutação Manual de um Conjunto de Parâmetros
PSS via Scada	Sinal: Interruptor do conjunto de parâmetros por meio do SCADA Registre neste byte de saída o número inteiro do conjunto de parâmetros que deve ficar ativo (por exemplo, 4 => Mudar para o conjunto de parâmetros 4).
PSS via fç Entr	Sinal: Comutação de Conjunto de Parâmetros por meio da função de entrada
mín 1 parâm alterad	Sinal: No mínimo um parâmetro foi alterado
Desvio de bloq. de defin.	Sinal: Desbloqueio de período curto do bloqueio de definição
Parâm a ser salvo	Número de parâmetros a ser salvo. 0 significa que todas as alterações de parâmetro serão obtidas.
Con LED	Sinal: Confirmação de LEDs
Con BO	Sinal: Confirmação das Saídas Binárias
Conf Contad	Sinal: Reinicialização de todos os Contadores
Con Scada	Sinal: Confirmar Scada
Con CmdDesa	Sinal: Reinicializar Comando de Abertura do Disjuntor
Con LED-HMI	Sinal: Confirmação de LEDs :HMI
Con BO-HMI	Sinal: Confirmação das Saídas Binárias :HMI
Conf Contad-HMI	Sinal: Reinicialização de todos os Contadores :HMI
Con Scada-HMI	Sinal: Confirmar Scada :HMI
Con CmdDesa-HMI	Sinal: Reinicializar Comando de Abertura do Disjuntor :HMI
Con LED-Sca	Sinal: Confirmação de LEDs :SCADA
Con BO-Sca	Sinal: Confirmação das Saídas Binárias :SCADA
Conf Contad-Sca	Sinal: Reinicialização de todos os Contadores :SCADA
Con Scada-Sca	Sinal: Confirmar Scada :SCADA
Con CmdDesa-Sca	Sinal: Reinicializar Comando de Abertura do Disjuntor :SCADA
Red CrOperações	Sinal:: Red CrOperações
Red CrAlarm	Sinal:: Red CrAlarm
Res TripCmdCr	Sinal:: Res TripCmdCr

Parâmetros do dispositivo

<i>Sinal</i>	<i>Descrição</i>
Red CrTotal	Sinal:: Red CrTotal

Valores Especiais do Módulo do Sistema



<i>Value</i>	<i>Descrição</i>	<i>Caminho do menu</i>
Criar	Criar	[Parâ Dispos /Versão]
DM-Versão	Versão	[Parâ Dispos /Versão]
Cr horas operacion	Contador de horas de operação do dispositivo de proteção	[Operação /Contado e RevData /Sis]
Cont Horas	Contador de Horas	[Operação /Históri /TotalCr]

Parâmetros de Campo







Parâ Camp





Dentro dos parâmetros de campo você pode definir todos os parâmetros relevantes para o lado primário e o método operacional da fiação como frequência, valores primário e secundário...

Parâmetros de Campo Gerais

<i>Parameter</i>	<i>Descrição</i>	<i>Definindo a amplitude</i>	<i>Padrão</i>	<i>Caminho do menu</i>
Sequência Fase 	Direção da Sequência de Fase	ABC, ACB	ABC	[Parâ Camp /Configurações gerais]
f 	Frequência nominal	50Hz, 60Hz	50Hz	[Parâ Camp /Configurações gerais]

Parâmetros de Campo - Relacionados à Corrente

<i>Parameter</i>	<i>Descrição</i>	<i>Definindo a amplitude</i>	<i>Padrão</i>	<i>Caminho do menu</i>
CT pri 	Corrente nominal do lado primário dos transformadores de corrente.	1 - 50000A	10A	[Parâ Camp /CT]
CT sec 	Corrente nominal do lado secundário dos transformadores de corrente.	1A, 5A	1A	[Parâ Camp /CT]
CT dir 	As funções de proteção com recurso direcional só podem trabalhar adequadamente se a conexão dos transformadores de corrente estiver livre de erros de fiação. Se todos os transformadores de corrente estiverem conectados ao dispositivo com uma polaridade incorreta, o erro de fiação pode ser compensado por esse parâmetro. Essa parâmetro muda os vetores de corrente em 180 graus.	0°, 180°	0°	[Parâ Camp /CT]
ECT pri 	Esse parâmetro define a corrente nominal primária do transformador de corrente de terra conectado. Se a corrente de terra for medida por meio de conexão Holmgreen, o valor primário do transformador de corrente de fase deve ser inserido aqui.	1 - 50000A	50A	[Parâ Camp /CT]
ECT sec 	Esse parâmetro define a corrente nominal secundária do transformador de corrente de terra conectado. Se a corrente de terra for realizada por meio de conexão Holmgreen, o valor primário do transformador de corrente de fase deve ser inserido aqui.	1A, 5A	1A	[Parâ Camp /CT]
ECT dir 	A proteção contra falha de terra com recurso direcional também depende da fiação correta do transformador de corrente de terra. Uma fiação/polaridade incorreta pode ser corrigida por meio das definições "0°" ou "180°". O operador tem a possibilidade de girar o vetor de corrente em 180 graus (alteração de sinal) sem modificar a fiação. Isso significa que - em termos de dados - o indicador de corrente determinado foi girado em 180° pelo dispositivo.	0°, 180°	0°	[Parâ Camp /CT]

<i>Parameter</i>	<i>Descrição</i>	<i>Definindo a amplitude</i>	<i>Padrão</i>	<i>Caminho do menu</i>
IL1, IL2, IL3 Nível Corte 	A Corrente exibida na Tela ou dentro do Software do PC será exibida como zero se a Corrente estiver abaixo desse nível de corte. Esse parâmetro não afeta os registradores.	0.0 - 0.100In	0.005In	[Parâ Dispos /Tela de Exibição /Corrent]
Nível Corte IG med 	A Corrente de Terra medida exibida na Tela ou dentro do Software do PC será exibida como zero se a Corrente de Terra medida estiver abaixo desse nível de corte. Esse parâmetro não afeta os registradores.	0.0 - 0.100In	0.005In	[Parâ Dispos /Tela de Exibição /Corrent]
Nível Corte IG calc 	A Corrente de Terra calculada exibida na Tela ou dentro do Software do PC será exibida como zero se a Corrente de Terra calculada estiver abaixo desse nível de corte. Esse parâmetro não afeta os registradores.	0.0 - 0.100In	0.005In	[Parâ Dispos /Tela de Exibição /Corrent]
Nível Corte I012 	O Componente Simétrico exibido na Tela ou dentro do Software do PC será exibido como zero se o Componente Simétrico estiver abaixo desse nível de corte. Esse parâmetro não afeta os registradores.	0.0 - 0.100In	0.005In	[Parâ Dispos /Tela de Exibição /Corrent]

Bloqueios

O dispositivo fornece uma função para o bloqueio temporário e permanente da função de proteção completa ou de estágios de proteção únicos.

ALERTA

Tenha absoluta certeza de que nenhum bloqueio ilógico ou mesmo que represente ameaça à vida seja alocado.

Tenha certeza de que você não irá desativar descuidadamente funções de proteção que estão disponíveis de acordo com o conceito de proteção.

Bloqueio Permanente

Colocando em ON e OFF a função de proteção completa

No módulo "Proteção" a proteção completa do dispositivo pode ser ativada ou desativada. Defina o parâmetro *Função* como »ativo« ou »nativo« no módulo »Prot«.

ALERTA

Apenas no módulo »Prot«, o parâmetro *Função* é = »ativo«, a proteção é ativada; ou seja, com »*Função*« = »inativa«, nenhuma função de proteção está operando. Então o dispositivo não poderá proteger nenhum componente.

Alterando módulos ON ou OFF

Cada um dos módulos pode ser ativado ou desativado (permanentemente). Isto é alcançado quando o parâmetro »*Função*« é definido como »ativo« ou »inativo« no respectivo módulo.

Ativar ou desativar o comando de disparo de um estágio de proteção permanentemente.

Em cada uma das fases de proteção, o de disparo para o CB pode ser bloqueado permanentemente. Para esta finalidade, o parâmetro »*TripCmd Blo*« precisa ser definido como »ativo«.

Bloqueio Temporário

Para bloquear temporariamente a proteção completa do dispositivo por um sinal

No módulo »Prot« a proteção completa do dispositivo pode ser bloqueada temporariamente por um sinal. Na condição de que um bloqueio de módulo externo seja permitido »ExBlo Fc=active«. Além disso, um sinal de bloqueio relacionado oriundo da »lista de atribuição« deve ter sido atribuído. Pelo tempo em que o sinal de bloqueio alocado estiver ativo, o módulo estará bloqueado.



ALERTA

Se o módulo »Prot« estiver bloqueado, a função de proteção completa não funciona. Enquanto o sinal de bloqueio está ativo, o dispositivo não pode proteger qualquer componente.

Bloquear um módulo de proteção completo temporariamente por uma atribuição ativa

- A fim de estabelecer o bloqueio temporário de um módulo de proteção, o parâmetro »ExBlo Fc« do módulo precisa ser configurado como »ativo«. Isso dá permissão para que: »Este módulo não pode ser bloqueado«.
- Dentro dos parâmetros de proteção geral, precisa ser escolhido mais um sinal a partir da »LISTA DE ATRIBUIÇÃO«. O bloqueio só se torna ativo quando o sinal designado estiver ativo.

Bloquear temporariamente o comando de disparo de um estágio de proteção por uma atribuição ativa.

O comando de disparo de qualquer um dos módulos de proteção pode ser bloqueado externamente. Nesse caso, externo não significa apenas a partir do lado de fora do dispositivo, mas também a partir do lado de fora do módulo. Não apenas se permite que sinais externos reais sejam usados como sinais de bloqueio, como, por exemplo, o estado de uma entrada digital, como você pode também escolher qualquer sinal da »lista de atribuição«.

- A fim de estabelecer o bloqueio temporário de uma fase de proteção, o parâmetro »ExBlo TripCmd Fc« do módulo precisa ser configurado como »ativo«. Isso dá permissão para que: »O comando de disparo deste estágio pode ser bloqueado«.
- Dentro dos parâmetros de proteção geral, precisa ser escolhido mais um sinal e atribuído ao parâmetro »ExBlo« a partir da »lista de atribuição«. Se o sinal selecionado for ativo, o bloqueio temporário se torna efetivo..

Para ativar ou desativar o Comando de Disparo do Módulo de Proteção.

Bloq desarme

GeneralProt_Y02

nome = todos módulos bloqueáveis

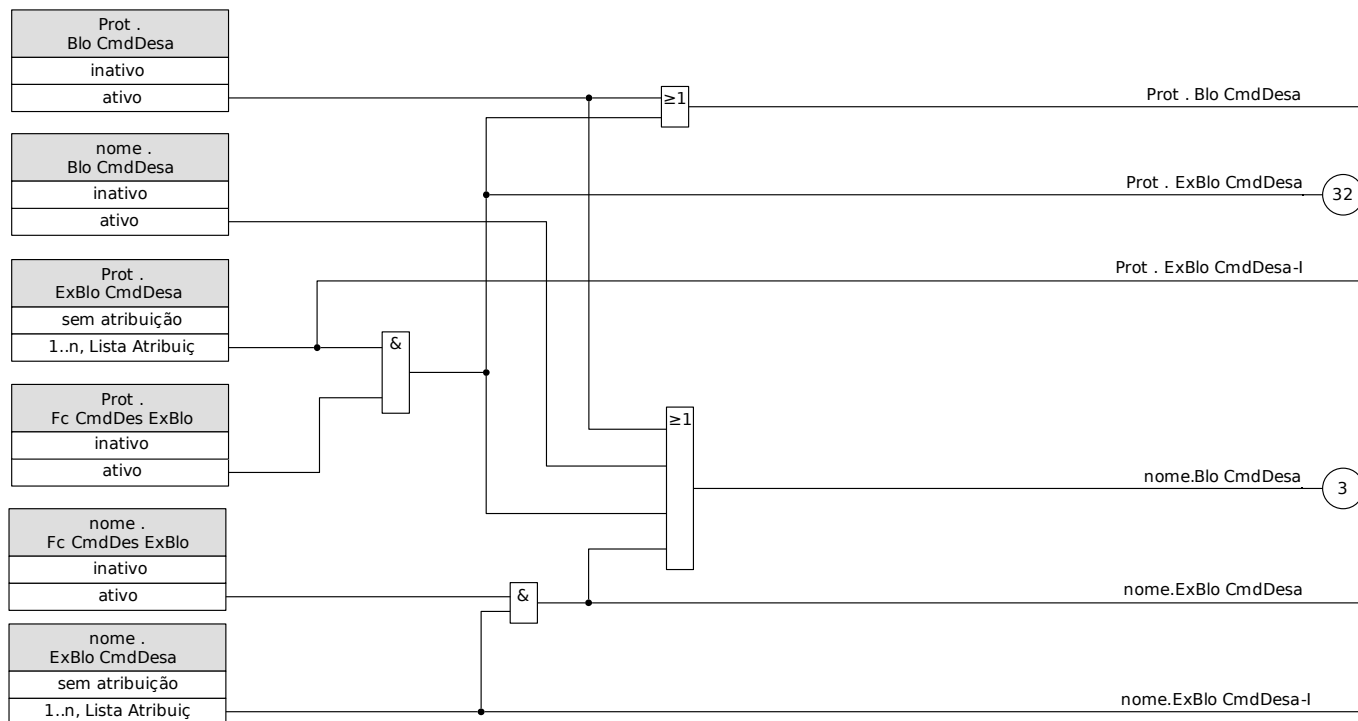

Ativar e Desativar, respectivamente, Bloquear Funções de Proteção Temporárias

Bloqueios

GeneralProt_Y05

nome = todos módulos bloqueáveis

A frequência está dentro da faixa de frequência nominal. (*) (**)

1 1 Consulte o Diagrama: Prot
Prot. ativo
(O módulo Proteção Geral não está desativado ou bloqueado)

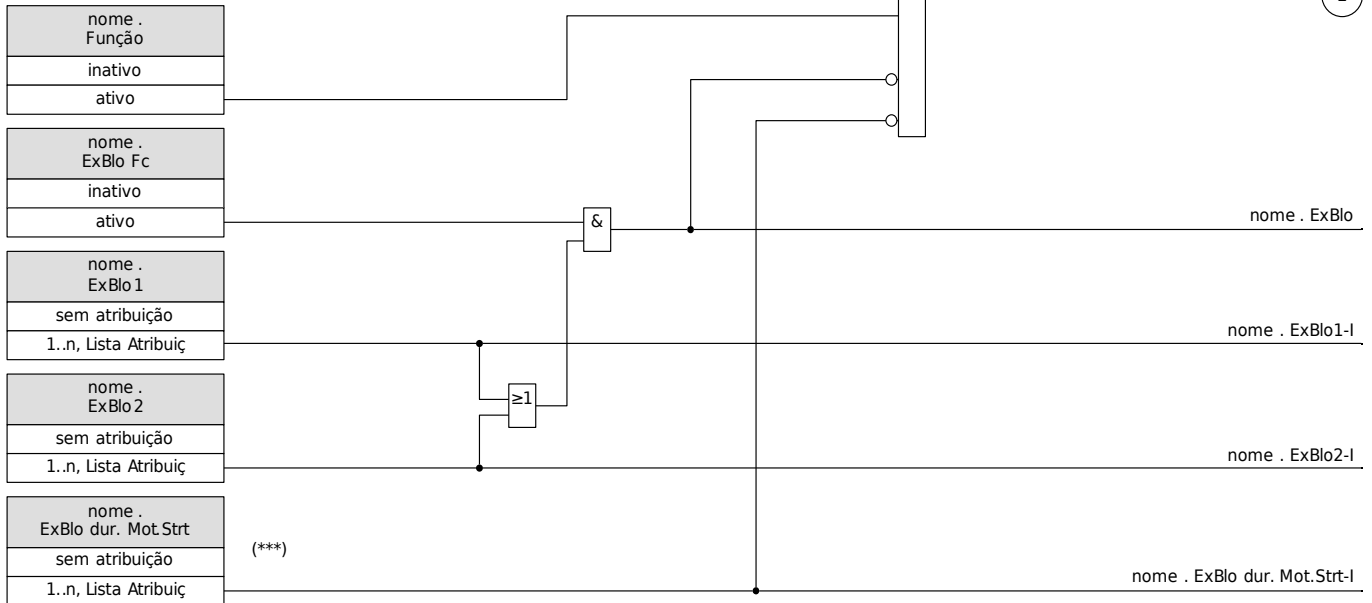

(*) Serão bloqueados todos os elementos de proteção que estejam utilizando os valores fundamentais ou harmônicos medidos, se a frequência sair da faixa de frequência nominal. Os elementos de proteção que estiverem usando os valores RMS permaneceram ativos.

(**) Isso se aplica aos dispositivos que oferecem apenas a medição da faixa de ampla frequência.

(***) Aplica-se apenas aos elementos de proteção que sejam bloqueados durante a partida do motor.

As funções de proteção de corrente não podem ser apenas bloqueadas permanentemente (»função = inativa«) ou temporariamente por qualquer sinal de bloqueio, a partir da »lista de atribuição«, mas também pelo »Intertravamento inverso«.

Todas as outras funções de proteção podem ser ativadas, desativadas ou bloqueadas da mesma maneira.

Bloqueios ()**

I/G = I[1]...[n], IG[1]...[n]

A frequência está dentro da faixa de frequência nominal. (*)(**)

1 1 Consulte o Diagrama: Prot
Prot. ativo
(O módulo Proteção Geral não está desativado ou bloqueado)

I/G . Função
inativo
ativo

I/G . ExBlo Fc
inativo
ativo

I/G . ExBlo1
sem atribuição
1..n, Lista Atribuiç

I/G . ExBlo2
sem atribuição
1..n, Lista Atribuiç

I/G . ExBlo dur. Mot.Strt
sem atribuição
1..n, Lista Atribuiç

I/G . Fc trav ext rev
inativo
ativo

I/G . Trav rev ext
sem atribuição
1..n, Lista Atribuiç

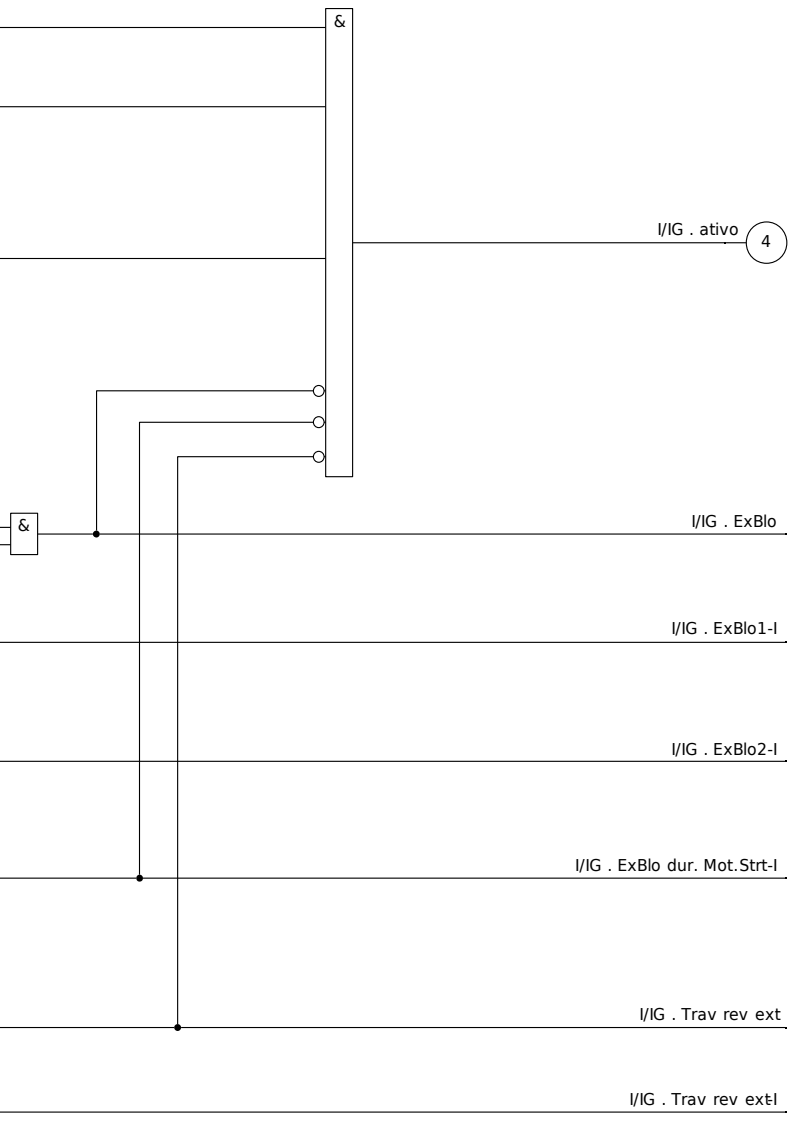

(*) Serão bloqueados todos os elementos de proteção que estejam utilizando os valores fundamentais ou harmônicos medidos, se a frequência sair da faixa de frequência nominal. Os elementos de proteção que estiverem usando os valores RMS permaneceram ativos.

(**) Isso se aplica aos dispositivos que oferecem apenas a medição da faixa de ampla frequência.

Módulo: Proteção (Prot)

Prot

O módulo »Proteção geral do módulo« (»Prot«) serve como estrutura externa para todos os outros módulos de proteção, ou seja, eles são todos englobados por este módulo.



ALERTA

Se no módulo »Prot« o parâmetro [Parâm. Proteção/Parâm. Prot. Global/Prot] »Função« é definido como "inativo" ou caso o módulo esteja bloqueado, nenhuma função de proteção do dispositivo tem eficácia.

Bloqueio permanente de todos os elementos de proteção

A fim de permitir (o uso do princípio) o bloqueio de toda a proteção, abra o menu [Proteção/Parâm./Prot. Global/Prot]:

- Defina o parâmetro »Função = inativa«.

Bloqueio temporário de todos os elementos de proteção

A fim de permitir (o uso do princípio) o bloqueio de toda a proteção, abra o menu [Proteção/Parâm./Prot. Global/Prot]:

- Defina o parâmetro »ExBlo Fc = ativo«;
- Escolha uma atribuição para »ExBlo1«; e
- Opcionalmente, escolha uma atribuição para »ExBlo2«.

Se um dos sinais se tornar verdadeiro, então a proteção total será bloqueada, desde que um destes sinais seja verdadeiro.

Bloqueio permanente de todos os comandos de disparo

A fim de permitir (o uso do princípio) o bloqueio de toda a proteção, abra o menu [Proteção/Parâm./Prot. Global/Prot]:

- Defina o parâmetro »Blo TripCmd = ativo«.

Bloqueio temporário de todos os comandos de disparo

A fim de permitir (o uso do princípio) o bloqueio de toda a proteção, abra o menu [Proteção/Parâm./Parâm. Prot. Global/Prot]:

- Defina o parâmetro »ExBlo TripCmd Fc= ativo«.
- Escolha uma atribuição para »ExBlo TripCmd«. Todos os Comandos de disparo serão bloqueados temporariamente se esta atribuição se tornar verdadeira.

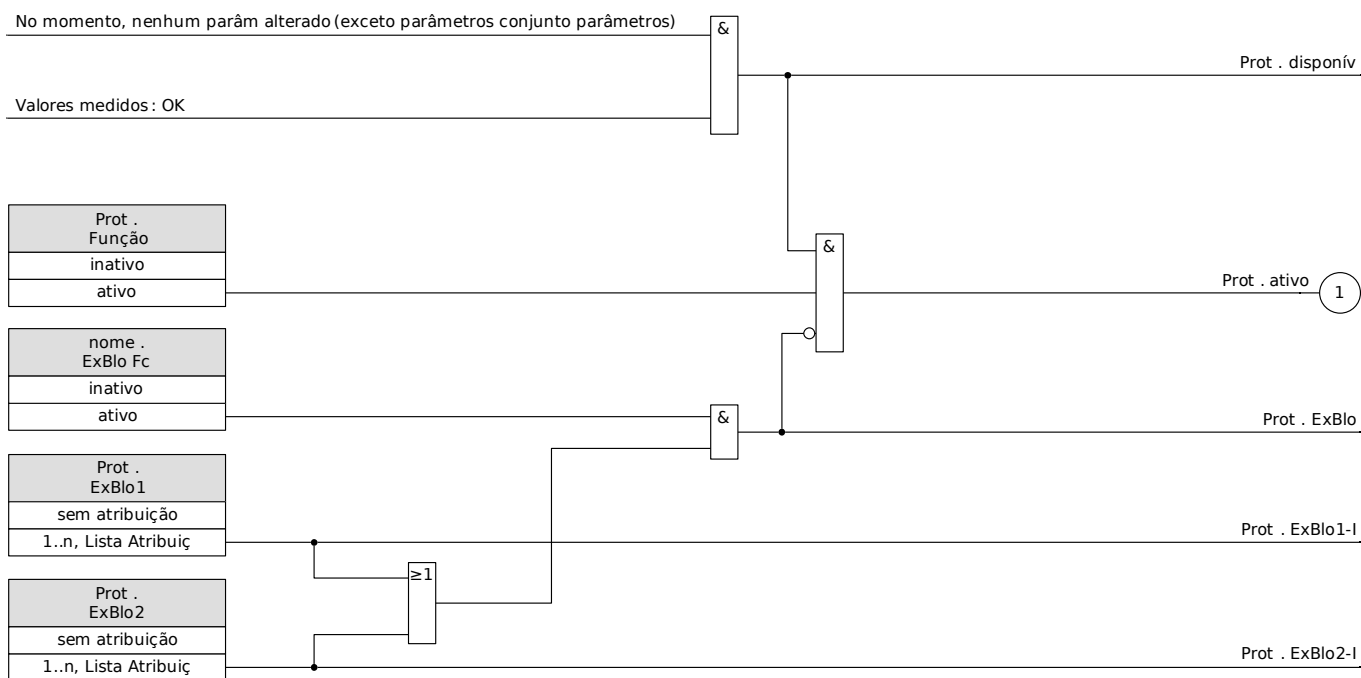

Alarmes Gerais e Disparos Gerais

Cada elemento de proteção gera seus próprios sinais de disparo e alarmes. Todos os alarmes e decisões de disparo são transmitidos ao módulo mestre *»Prot«*.

Se um elemento de proteção for acionado, respectivamente, e decidiu sobre um disparo, dois sinais serão emitidos:

1. O módulo ou a fase de proteção emite um alarme; por exemplo: *»I[1].ALARM«* ou *»I[1].TRIP«*.
2. O módulo master *»Prot«* coleta/sintetiza os sinais e emite um sinal de alarme ou de disparo *»PROT.ALARM«* *»PROT.TRIP«*.

Exemplos adicionais: *»PROT.ALARM L1«* é um sinal coletivo (conectado a OR) para todos os alarmes emitidos por qualquer dos elementos de proteção referentes à fase L1.

»Disparo de prot. L1« É UM SINAL COLETIVO (CONECTADO POR OR) PARA TODOS OS DISPAROS EMITIDOS POR QUALQUER UM DOS ELEMENTOS DE PROTEÇÃO REFERENTES À FASE L1.

»PROT ALARM« é um sinal de alarme coletivo em OU de todos os elementos de proteção. *»PROT.TRIP«* é o sinal de alarme coletivo em OU de todos os elementos de proteção.

Os comandos de disparo de um elemento de proteção precisam ser atribuídos dentro do gerenciador de disjuntores *CB Manager*. Apenas as decisões de disparo que são atribuídas dentro do *CB Manager* são emitidas para o disjuntor.



Cuidado: Comandos de disparos que não são atribuídos no Gerenciador do Disjuntor de Circuito (CB Manager) não são emitidos para um disjuntor de circuito.

O CB Manager emite os comandos de disparo a um disjuntor de circuito.

Atribua no Gerenciador de disjuntores todos os comandos de disparo que devem acionar um disjuntor.

Prot.Desa

nome = Cada desarme módulo proteção autorizado desarme ativo gera desarme geral.

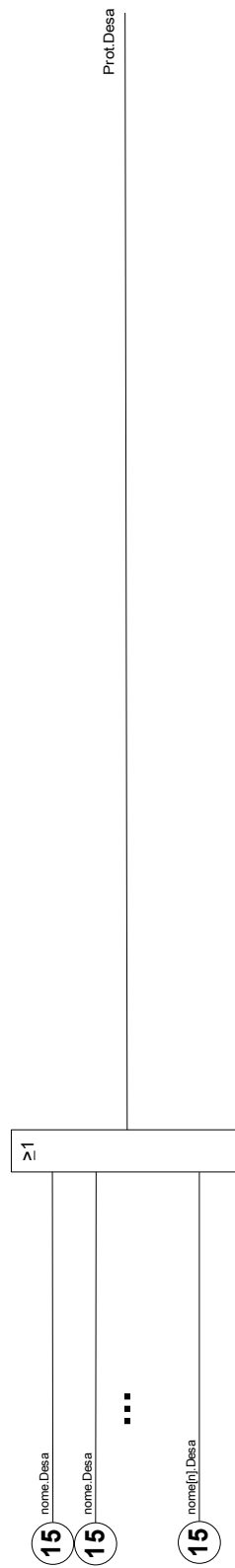

Prot.Alarm

nome = Cada alarme de módulo (exceto dos módulos supervisão, mas incluindo CBF) irá gerar alarme geral (alarme coletivo).

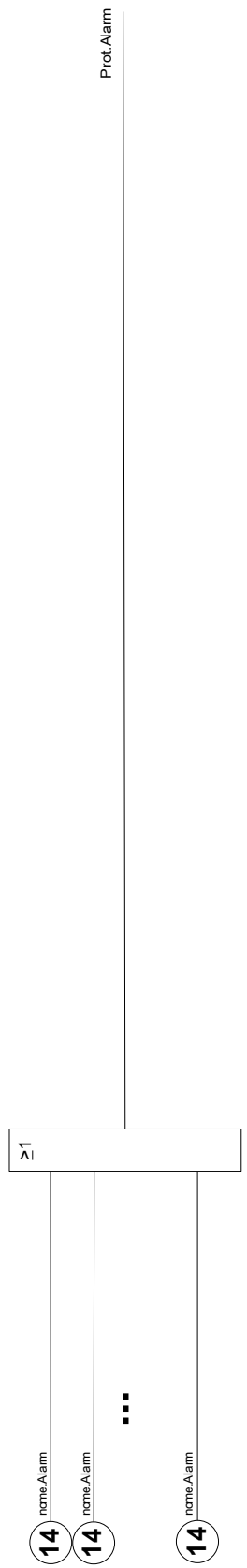

Prot.Desda

Cada desarme selectivo fase de módulo autorizado (I, IG, V, VX dependendo do tipo dispositivo) gera um desarme geral selectivo de fase.

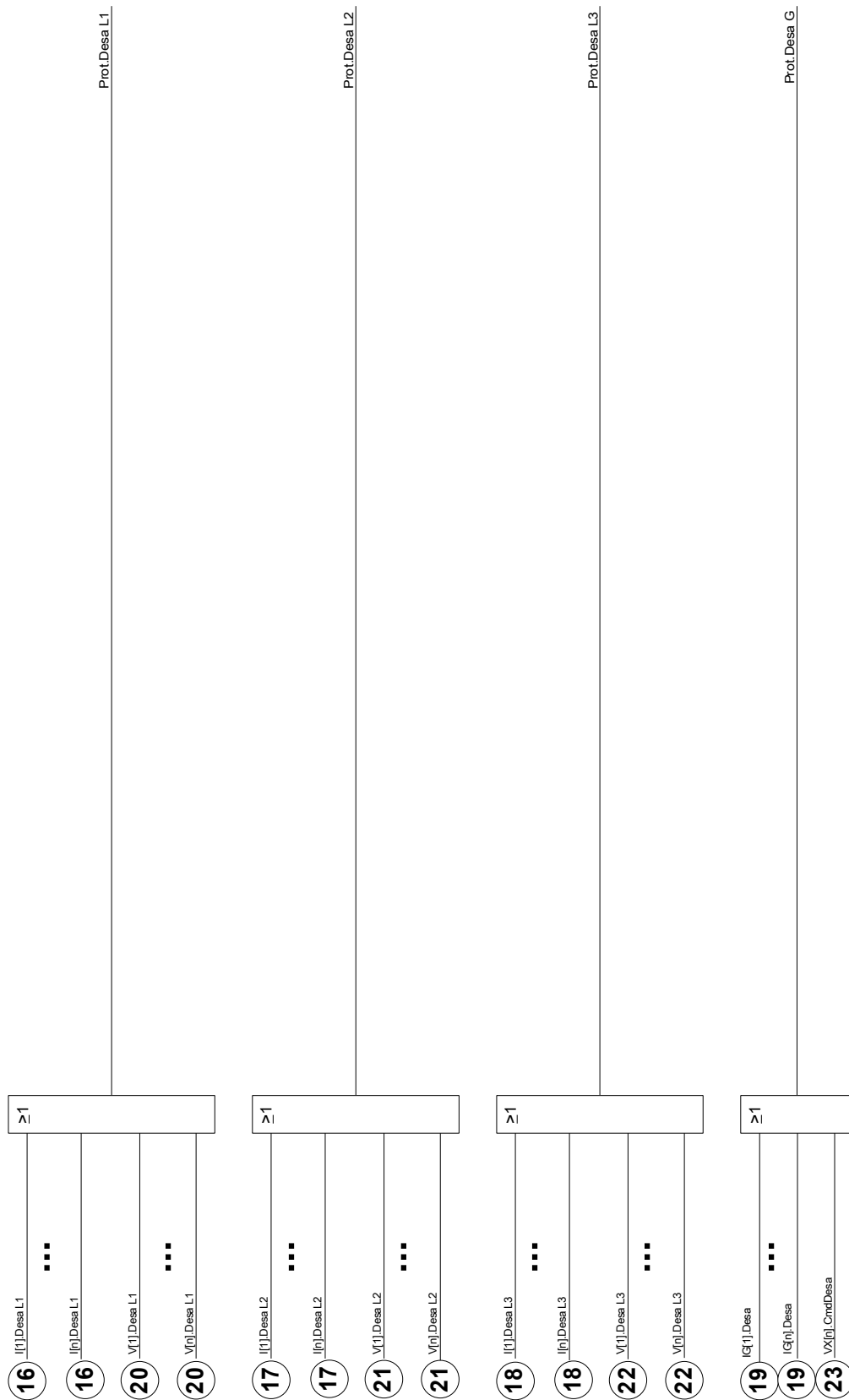

Prot.Alarm



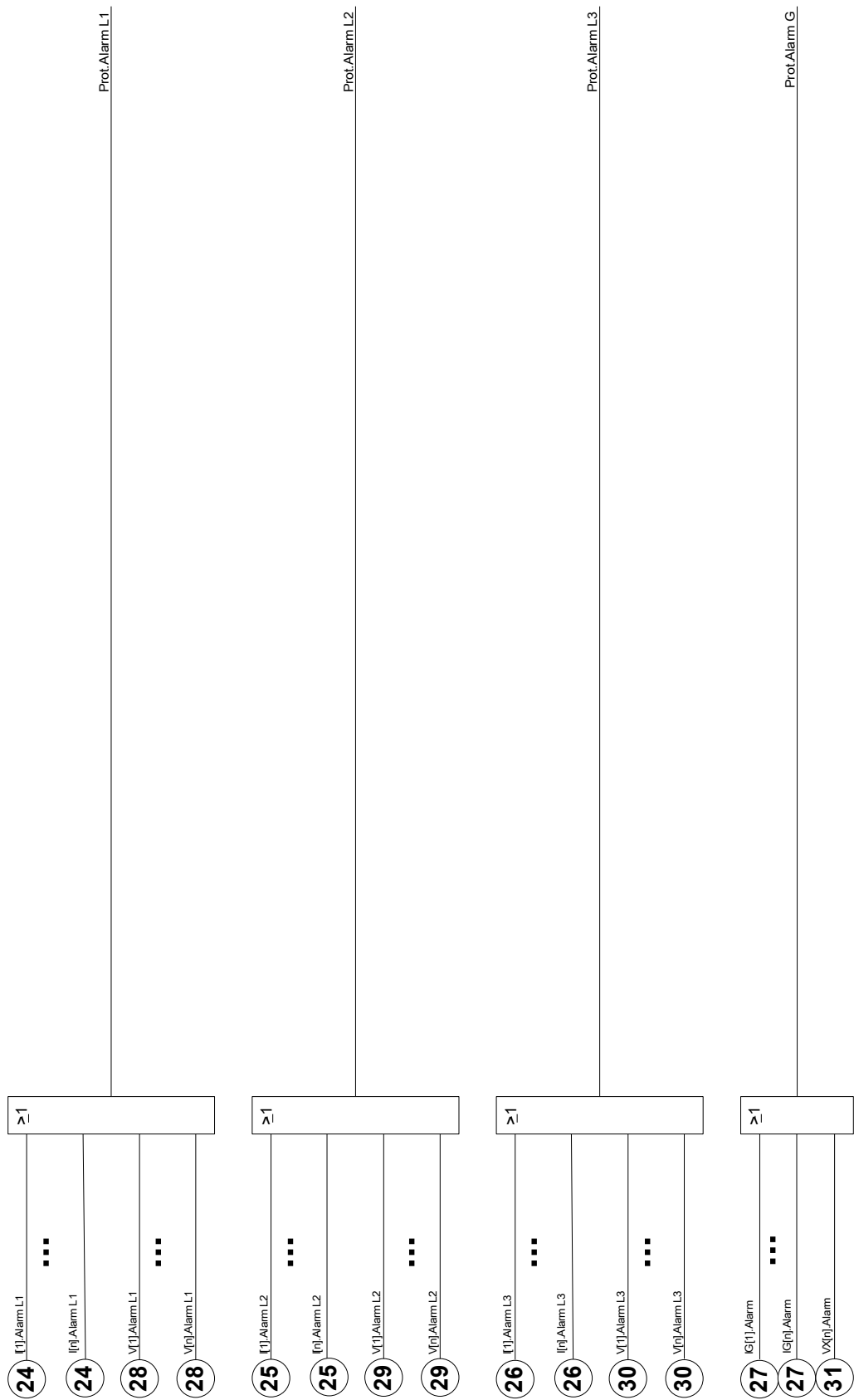



Cada alarme selectivo fase módulo (I, IG, V, VX dependendo do tipo de dispositivo) irá gerar um alarme geral selectivo de fase (alarme coletivo).



Comandos diretos do Módulo de proteção

<i>Parameter</i>	<i>Descrição</i>	<i>Definindo a amplitude</i>	<i>Padrão</i>	<i>Caminho do menu</i>
Rest FaultNo a GridFaultNo 	Restauração do número de falhas e do número da grade de falhas.	inativo, ativo	inativo	[Operação / Redefinir/Confirm /Redef]

Parâmetros de proteção global do módulo de proteção

<i>Parameter</i>	<i>Descrição</i>	<i>Definindo a amplitude</i>	<i>Padrão</i>	<i>Caminho do menu</i>
Função 	Ativação ou desativação permanente do módulo/estágio.	inativo, ativo	ativo	[Parâm Proteção /Parâ Prot Global /Prot]
ExBlo Fc 	Ativar (permitir) o bloqueio externo da funcionalidade de proteção global do dispositivo.	inativo, ativo	inativo	[Parâm Proteção /Parâ Prot Global /Prot]
ExBlo1 	Se o bloqueio externo desse módulo estiver ativado (permitido), a funcionalidade de proteção global do dispositivo será bloqueada se o estado do sinal atribuído se tornar verdadeiro.	1..n, Lista Atribuiç	.-	[Parâm Proteção /Parâ Prot Global /Prot]
ExBlo2 	Se o bloqueio externo desse módulo estiver ativado (permitido), a funcionalidade de proteção global do dispositivo será bloqueada se o estado do sinal atribuído se tornar verdadeiro.	1..n, Lista Atribuiç	.-	[Parâm Proteção /Parâ Prot Global /Prot]
Blo CmdDesa 	Bloqueio permanente do Comando de Abertura do Disjuntor de toda a Proteção.	inativo, ativo	inativo	[Parâm Proteção /Parâ Prot Global /Prot]
Fc CmdDes ExBlo 	Ativar (permitir) o bloqueio externo do comando de abertura do disjuntor de todo o dispositivo.	inativo, ativo	inativo	[Parâm Proteção /Parâ Prot Global /Prot]

<i>Parameter</i>	<i>Descrição</i>	<i>Definindo a amplitude</i>	<i>Padrão</i>	<i>Caminho do menu</i>
ExBlo CmdDesa 	Se o bloqueio externo do módulo de desarme estiver ativado (permitido), o comando de desarme de todo o dispositivo será bloqueado, se o estado do sinal atribuído se tornar verdadeiro.	1..n, Lista Atribuiç	.-	[Parâm Proteção /Parâ Prot Global /Prot]

Estados da entrada do módulo de proteção

<i>Name</i>	<i>Descrição</i>	<i>Atribuição por</i>
ExBlo1-I	Estado de entrada do módulo: Bloqueio externo1	[Parâm Proteção /Parâ Prot Global /Prot]
ExBlo2-I	Estado de entrada do módulo: Bloqueio externo2	[Parâm Proteção /Parâ Prot Global /Prot]
ExBlo CmdDesa-I	Estado de entrada do módulo: Bloqueio Externo do Comando de Abertura do Disjuntor	[Parâm Proteção /Parâ Prot Global /Prot]

Sinais do módulo de proteção (Estados de saída)

<i>Sinal</i>	<i>Descrição</i>
disponív	Sinal: A proteção está disponível
ativo	Sinal: ativo
ExBlo	Sinal: Bloqueio Externo
Blo CmdDesa	Sinal: Comando de Abertura do Disjuntor bloqueado
ExBlo CmdDesa	Sinal: Bloqueio Externo do Comando de Abertura do Disjuntor
Alarm L1	Sinal: Geral-Alarme L1
Alarm L2	Sinal: Geral-Alarme L2
Alarm L3	Sinal: Geral-Alarme L3
Alarm G	Sinal: Geral-Alarme - Falha de terra
Alarm	Sinal: Alarme Geral
Desa L1	Sinal: Desarme Geral L1
Desa L2	Sinal: Desarme Geral L2
Desa L3	Sinal: Desarme Geral L3
Desa G	Sinal: Falha de Terra de Desarme Geral
Desa	Sinal: Desarme Geral
Rest FaultNo a GridFaultNo	Sinal: Restauração do número de falhas e do número da grade de falhas.

Valores do módulo de proteção

<i>Parameter</i>	<i>Descrição</i>
NºFalha	Número da falha
Nº de GridFaults	Número de falhas de rede: Uma falha de rede, por exemplo, um curto circuito, pode causar diversas falhas com desarme e religação automática, cada falha sendo identificada por um número de falha crescente. Neste caso, o número da falha de rede permanece o mesmo.
Disparo	Motivo inicial do disparo. Ele é transferido como um valor inteiro no registro MODBUS 5004 e, essencialmente, corresponde à entrada de “disparo” no registro de falhas, ou seja, ao nome do módulo de proteção que disparou primeiro. Pesquise a definição desses valores inteiros (ou seja, o número do código de disparo do mapeamento-->nome do módulo) na tabela “Causa do disparo” na documentação do SCADA.



Aparelho de Distribuição/Disjuntor - Gerenciador



ALERTA: Má configuração do aparelho de distribuição pode resultar em morte ou ferimentos graves.

Além de funções de proteção, os relés de proteção cada vez mais tomarão conta do controle do aparelho de distribuição, como disjuntores, disjuntores de interrupção de carga e conectores de aterramento.

O Gerenciador de Aparelho de Distribuição/Disjuntor deste dispositivo de proteção é projetado para gerenciar um aparelho de distribuição.

A configuração correta é uma pré-condição indispensável para o funcionamento correto do dispositivo de proteção. Esse também é o caso quando o aparelho de distribuição não é controlado, mas supervisionado apenas.

Diagrama de única linha

O usuário pode criar e modificar linhas (páginas) simples por meio do *Editor de páginas*.

As linhas simples (páginas de controle) precisam ser carregadas no dispositivo de proteção por meio do *Smart view*.

Para obter detalhes sobre criação, modificação e upload de linhas simples (páginas de controle), consulte o manual “page_editor_uk.pdf” ou entre em contato com o suporte técnico. O manual pode ser acessado através do menu de ajuda do *Editor de páginas*.

O diagrama de linha única inclui a descrição gráfica do aparelho de distribuição e sua designação (nomes), assim como suas funções (prova a curto-circuito ou não...). Para exibir o software do dispositivo, as denominações dos painéis de distribuição (por exemplo, QA1 e QA2, em vez de SG[x]) serão adotadas a partir do diagrama de linha simples (arquivo de configuração).

O arquivo de configuração inclui o diagrama de linha única e as propriedades do aparelho de distribuição. As propriedades do aparelho de distribuição e diagrama de linha única são acopladas por meio do arquivo de configuração.

Configuração de Aparelho de Distribuição

Fiação

Em primeiro lugar, os indicadores de posicionamento do aparelho de distribuição devem ser conectados às entradas digitais do dispositivo de proteção.

Um dos contatos dos indicadores de posição (o «Aux ON» ou o «Aux OFF») deve estar necessariamente conectado. É recomendável conectar ambos os contatos.

Após isso, as saídas de comando (saídas de relé) devem ser conectadas com o aparelho de distribuição.

NOTA

Por favor observe a seguinte opção: Nas configurações gerais de um disjuntor de circuito, os comandos ON/OFF de um elemento de proteção podem ser emitidos para as mesmas saídas de relé, onde os outros comandos de controle são emitidos. Se os comandos são emitidos para diferentes saídas de relé, a quantidade de fiação aumenta.

Designação de Indicações de Posição

A indicação de posição é necessária para que o dispositivo obtenha (avaliar) a informação sobre o estado atual/posição do disjuntor. A posição dos aparelhos de distribuição é mostrada na tela dos dispositivos. Cada mudança de posição resulta em uma mudança do símbolo do aparelho de distribuição.

NOTA

Para detecção da posição de um aparelho de distribuição, sempre dois contatos auxiliares separados são recomendados! Se apenas um contato auxiliar é utilizado, nenhuma posição intermediária ou em distúrbio pode ser detectada. Uma supervisão reduzida de transição (tempo entre a emissão do comando a indicação de resposta de posição do aparelho de distribuição) é também possível por um contato auxiliar.

No menu [Controle/Bkr/Pos Indicadores de fiação] as designações para indicações de posição devem ser configuradas.

*Detecção de uma posição de aparelho de distribuição com dois contatos auxiliares - **Aux ON e Aux OFF** (recomendado!)*

Para detecção de posição, o aparelho de distribuição é fornecido com contatos auxiliares (Aux ON e Aux OFF). É recomendado usar ambos os contatos para detectar posições intermediárias e em distúrbio.

O dispositivo de proteção supervisiona continuamente o estado das entradas "Aux ON-I" e "Aux OFF-I". Esses sinais são validados com base nos temporizadores de supervisão »*t-Move ON*« e »*t-Move OFF*« conforme suas funções de validação. Como resultado, a posição do quadro de distribuição será detectada pelos seguintes sinais:

- Pos ON
- Pos OFF
- Pos Indeterm
- Pos Disturb
- Pos (Estado=0,1,.2 ou 3)

Supervisão do comando ON

Quando um comando ON é iniciado, o temporizador »*t-Move ON*« será iniciado. Enquanto o temporizador estiver funcionando, o estado »POS INDETERM« se tornará verdadeiro. Se o comando é executado e adequadamente alimentado de volta a partir do quadro de distribuição antes que o temporizador pare, »POS ON« se tornará verdadeiro. Caso contrário, se o temporizador expirar, »POS DISTURB« se tornará verdadeiro

Supervisão do comando OFF

Quando um comando OFF é iniciado, o temporizador »*t-Move OFF*« será iniciado. Enquanto o temporizador estiver funcionando, o estado »POS INDETERM« se tornará verdadeiro. Se o comando é executado e alimentado de volta adequadamente antes que o temporizador pare, »POS OFF« se tornará verdadeiro. Caso contrário, se o temporizador expirar, »POS DISTURB« se tornará verdadeiro

A seguinte tabela mostra como as posições do aparelho de distribuição são validadas:

<i>Estados das Entradas Digitais</i>		<i>Posições Validadas do Aparelho de Distribuição</i>				
<i>Aux ON-I</i>	<i>Aux OFF-I</i>	<i>POS ON</i>	<i>POS OFF</i>	<i>POS Indeterm</i>	<i>POS Disturb</i>	<i>POS Estado</i>
0	0	0	0	1 (enquanto um temporizador móvel estiver funcionando)	0 (enquanto um temporizador móvel estiver funcionando)	0 Intermediário
1	1	0	0	1 (enquanto um temporizador móvel estiver funcionando)	0 (enquanto um temporizador móvel estiver funcionando)	0 Intermediário
0	1	0	1	0	0	1 OFF
1	0	1	0	0	0	2 ON
0	0	0	0	0 (Tempo esgotado no temporizador móvel)	1 (Tempo esgotado no temporizador móvel)	3 Com problemas
1	1	0	0	0 (Tempo esgotado no temporizador móvel)	1 (Tempo esgotado no temporizador móvel)	3 Com problemas

Indicação de Posição Única Aux ON ou Aux OFF

Se for utilizada a indicação de pólo único, o »SI SINGLECONTACTIND« vai virar realidade.

A supervisão de tempo funciona apenas em uma direção. Se o sinal Aux OFF está conectado ao dispositivo, apenas o comando OFF pode ser supervisionado e se o sinal Aux ON está conectado ao dispositivo, apenas o comando ON pode ser supervisionado.

Indicação de Posição Única – Aux ON

Se apenas o sinal Aux ON é usado para a indicação de status de um “comando ON”, o comando de mudança também iniciará o tempo de deslocamento, a indicação de posição mostra uma posição INTERMEDIÁRIA durante esse intervalo de tempo. Quando o quadro de distribuição atinge a posição final indicada pelos sinais »Pos ON« e »CES SUCCESF,« antes que o temporizador de deslocamento tenha se esgotado, o sinal Pos Indeterm desaparece.

Se o times em movimento se esgota antes que o aparelho de distribuição tenha alcançado sua posição final, a operação de mudança não foi exitosa e a Indicação de Posição mudará para POS Disturb e o sinal Pos Indeterm desaparece.

A seguinte tabela mostra como as posições do disjuntor são validadas com base em Aux ON:

Estados da Entrada Digital		Posições Validadas do Aparelho de Distribuição				
<i>Aux ON-I</i>	<i>Aux OFF-I</i>	<i>POS ON</i>	<i>POS OFF</i>	<i>POS Indeterm</i>	<i>POS Disturb</i>	<i>POS Estado</i>
0	Não ligado	0	0	1 (enquanto t-Move ON estiver em execução)	0 (enquanto t-Move ON estiver em execução)	0 Intermediário
0	Não ligado	0	1	0	0	1 OFF
1	Não ligado	1	0	0	0	2 ON

Se não houver entrada digital atribuída ao contato »Aux On«, a indicação de posição terá o valor 3 (com problemas).

Indicação de Posição Única – Aux OFF

Se for usado apenas o sinal Aux OFF para monitorar o “comando OFF”, o comando de mudança iniciará o temporizador móvel. A Indicação de Posição indicará uma posição INTERMEDIÁRIA. Quando o quadro de distribuição atingir sua posição final antes que o temporizador de deslocamento se esgote, »CES succesf« será indicado. Ao mesmo tempo, o sinal »Pos Indeterm« desaparece.

Se o temporizador móvel se esgotar antes que o quadro de distribuição tenha alcançado a posição OFF, a operação de mudança não foi bem-sucedida e a indicação de posição mudará para »Pos Disturb« e o sinal »Pos Indeterm« desaparece.

A seguinte tabela mostra como as posições do disjuntor são validadas com base em Aux OFF:

Estados da Entrada Digital		Posições Validadas do Aparelho de Distribuição				
Aux ON-I	Aux OFF-I	POS ON	POS OFF	POS Indeterm	POS Disturb	POS Estado
Não ligado	0	0	0	1 (enquanto t-Move OFF estiver em execução)	0 (enquanto t-Move OFF estiver em execução)	0 Intermediário
Não ligado	1	0	1	0	0	1 OFF
Não ligado	0	1	0	0	0	2 ON

Se não há entrada digital para o contato “Aux OFF”, a indicação de posição terá o valor 3 (em distúrbio).

Configuração dos Tempos de Supervisão

No menu [Controle/Bkr/Configurações gerais], devem ser configurados os tempos de supervisão do quadro de distribuição individual. Dependendo do tipo de quadro de distribuição, pode ser necessário configurar parâmetros adicionais.

Travamentos

Para evitar operações com falhas, travas devem ser fornecidas. Isso pode ser realizado mecânica ou eletricamente no menu [Controle/Bkr/Configurações gerais] .

Para um aparelho de distribuição controlável, até três travas podem ser designadas em ambas as direções de mudança (ON/OFF). Essas travas previnem mudança na direção correspondente.

O comando de proteção OFF e o comando de refechação do módulo AR são sempre executados sem travas. No caso em que um comando de proteção OFF não deve ser emitido, isso deve ser bloqueado separadamente.

Travas adicionais podem ser realizadas por meio de um módulo Lógico.

*=disponibilidade depende do dispositivo.

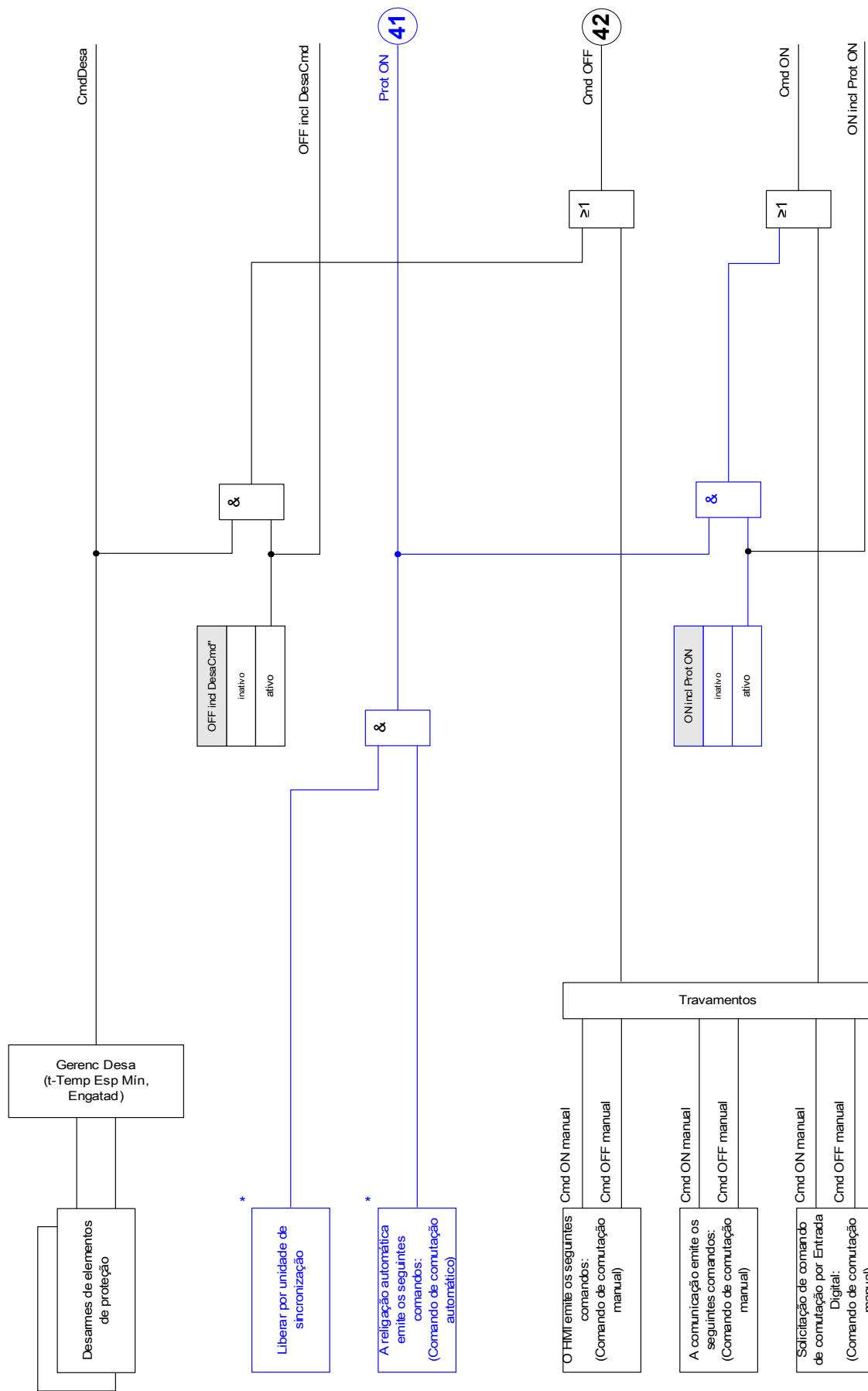

* Disponibilidade depende tipo dispo

Gerenciador de Disparo - Designação de comandos

Os comandos de disparo dos elementos de proteção devem ser designados no menu [Controle/Bkr/Gerenciado de Disparo] para o aparelho de distribuição (presumindo-se que se trata do tipo executar/interromper).

No gerenciador de disparo, todos os comandos de disparo são combinados por uma lógica "OR". **O comando real de disparo para o quadro de distribuição é realizado exclusivamente pelo gerenciador de disparo.** Isso significa que apenas os comandos de disparo que são designados no gerenciador de disparo conduzem a uma operação do quadro de distribuição. Além disso, o usuário pode estabelecer o tempo mínimo de espera do comando de disparo neste módulo e definir se o comando de disparo é travado ou não.

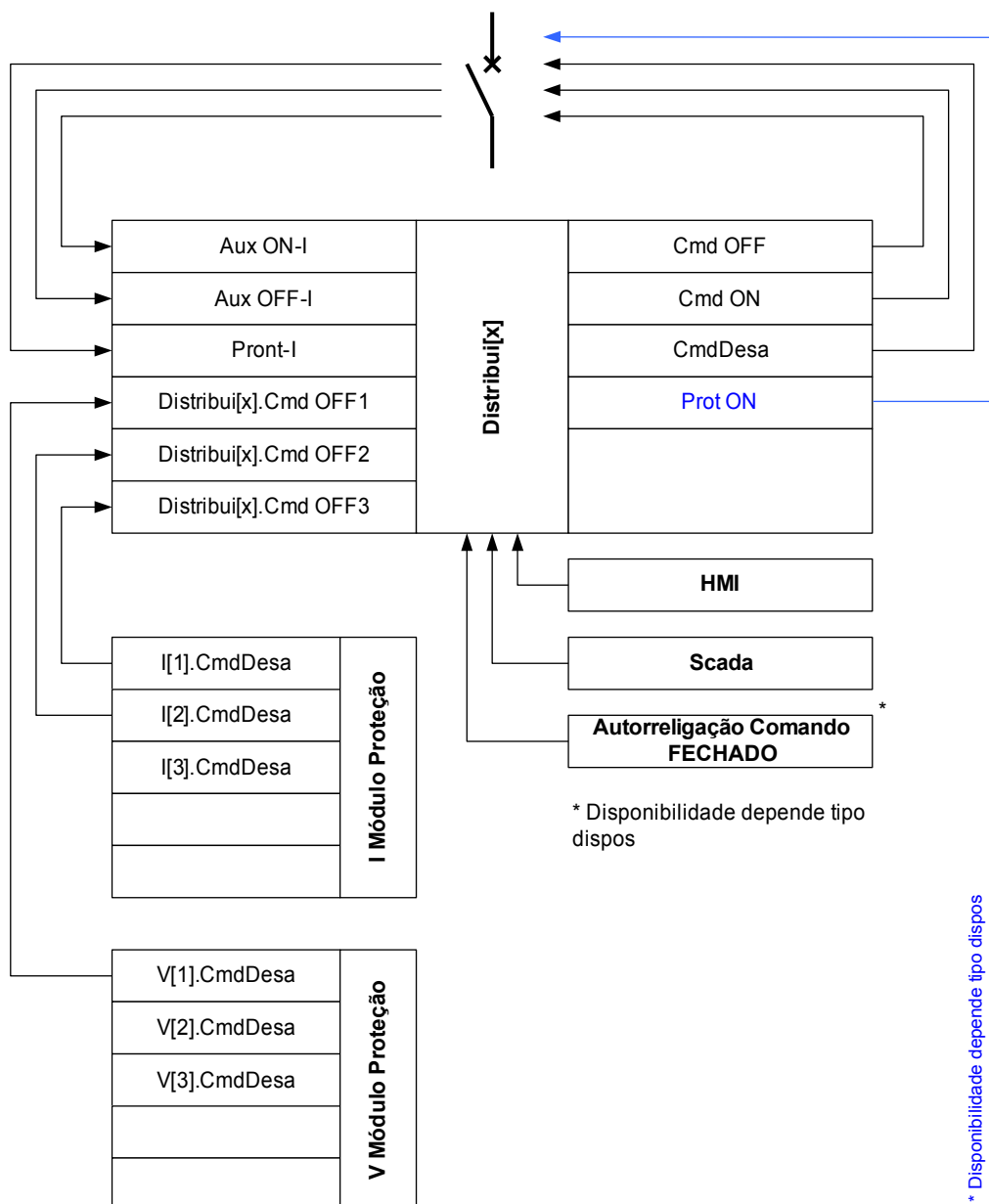

O nome exato do Quadro de distribuição está definido no arquivo de Uma Linha



Distribui[x].Desa CB

Switchgear_Y01

nome =Nome módulo comando de desarme atribuído

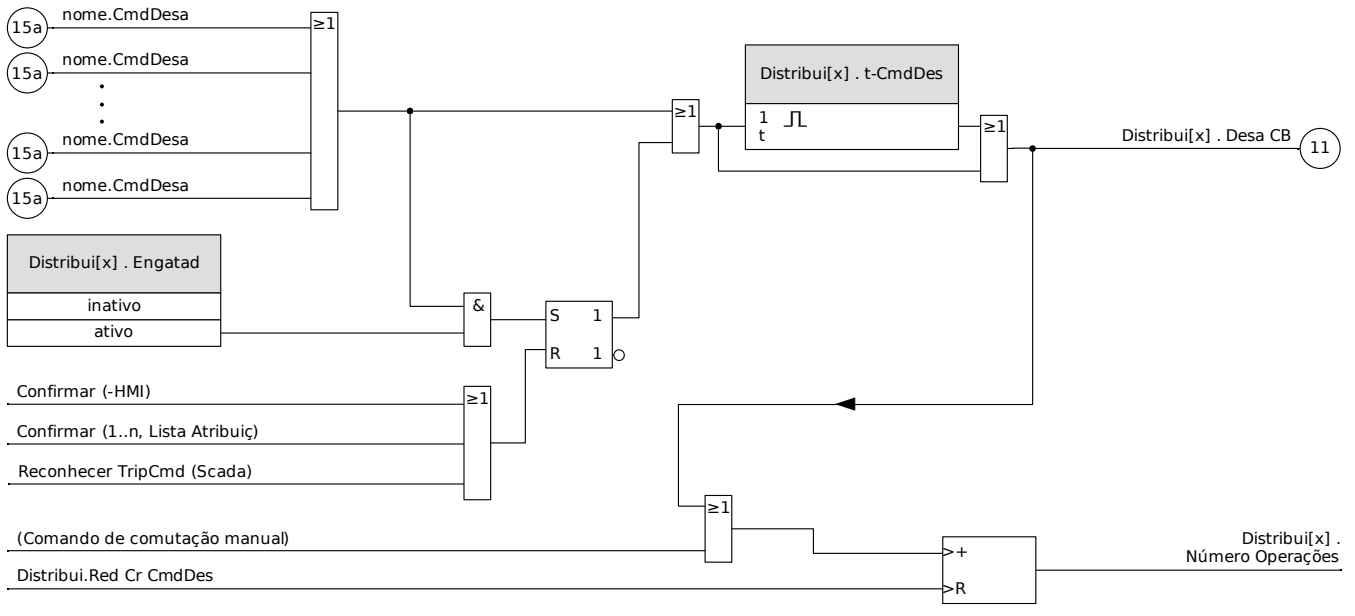

Ex ON/OFF

painel de distribuição deve ser aberto ou fechado por um sinal externo, o usuário pode atribuir um sinal que fará disparar o comando ON e um sinal que fará disparar o comando OFF (por exemplo, entradas digitais ou sinais de saída da lógica) no menu [Controle/Bkr/Ex ON/OFF Cmd] . Um comando OFF tem prioridade. Comandos ON são orientados por saltos, comandos OFF são orientados por nível.

Mudança Sincronizada*

*=disponibilidade depende do tipo de dispositivo

Antes que um aparelho de distribuição possa se conectar a duas sessões principais, sincronismo dessas sessões deve ser assegurado.

No submenu [Mudança Sincrônica] o parâmetro »Sincronismo« define qual sinal indica sincronismo.

Se a condição de sincronismo precisar ser avaliada pelo módulo de Checagem de sincronização, o sinal »Sync. Pronto para fechar« (liberado pelo módulo de checagem de sincronização) deve ser designado. Alternativamente uma entrada digital ou saída lógica pode ser designada.

No modo de sincronização "Gerador ao Sistema", adicionalmente, o pedido de sincronismo deve ser designado à função de checagem de sincronismo no menu [Para. de Proteção\Global Prot Para\Sync].

Se um sinal de sincronização é designado, o comando de mudança será executado apenas quando o sinal de sincronismo se tornar verdadeiro dentro do tempo máximo de supervisão »*t-MaxSyncSuperv*«. Esse tempo de supervisão será iniciado com o comando emitido ON. Se nenhum sinal de sincronismo foi designado, a liberação de sincronismo será permanente.

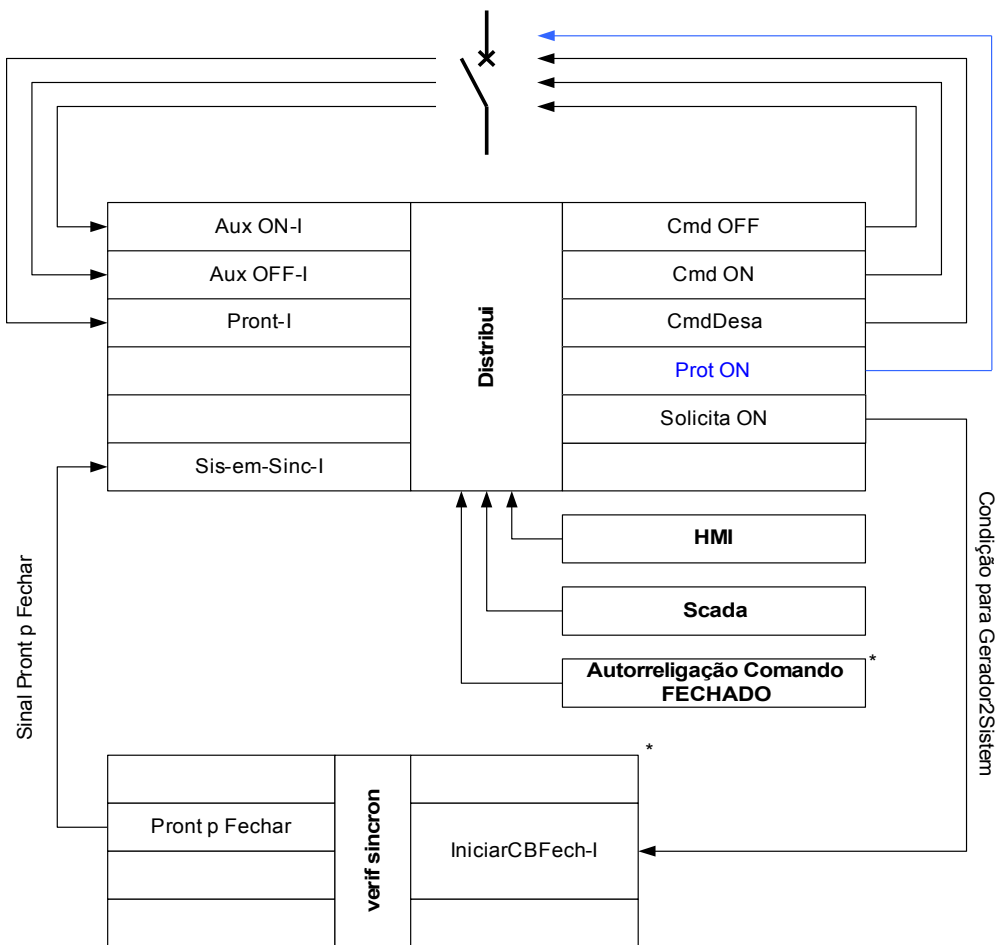

* = * Disponibilidade depende tipo dispos

** = * Disponibilidade depende tipo dispos

Autoridade Comut

Para a Autoridade Comutadora [Control\General Settings], as seguintes configurações gerais são possíveis:

- NENHUM: Sem função de controle;
- LOCAL: Controle apenas por meio de botões no painel;
- REMOTO: Controle apenas por meio de SCADA, entradas digitais ou sinais internos; e
- LOCAL E REMOTO: Controle por meio de botões, SCADA, entradas digitais e sinais internos.

Mudança sem trava

Para propósitos de teste, durante comissionamento e operações temporárias, travas podem ser desativadas.



ALERTA ALERTA: Comutação sem travas pode levar a ferimentos graves ou morte!

Para mudança sem trava o menu [Controle\Configurações Gerais] fornece as seguintes opções:

- Mudança sem trava para um comando único
- Permanente
- Mudança sem trava por um certo tempo
- Mudança sem trava, ativada por um sinal designado

O tempo estabelecido para mudança sem trava se aplica também para o modo de “Operação única”.

Manipulação Manual da Posição do Aparelho de Distribuição

No caso de contatos de indicação de posição falha (contatos Aux) ou fios rompidos, a indicação de posição resultante dos sinais designados pode ser manipulada manualmente, para manter a habilidade de mudança para o aparelho de distribuição afetado. Uma posição manipulada do aparelho de distribuição será indicada na tela por um ponto de exclamação "!" ao lado do símbolo do aparelho de distribuição.



ALERTA ALERTA: Manipulação da Posição do Aparelho de Distribuição pode levar a ferimentos graves ou morte!

Travamento Duplo de Operação

Todos os comandos de controle para qualquer aparelho de distribuição em uma baía devem ser processados sequencialmente. Durante um comando de controle de funcionamento nenhum outro comando será processado.

Controle de Mudança de Direção

Comandos de mudança são validados antes da execução. Quando o aparelho de distribuição já está na posição desejada, o comando de mudança não será emitido novamente. Um disjuntor não pode ser aberto novamente. Isso também se aplica para comando de mudança no HMI ou via SCADA.

Antibombeamento

Pressionando-se a tecla de comando ON apenas um impulso ON será emitido independentemente, tão baixo quanto a tecla é acionada. O aparelho de distribuição fechará apenas uma vez por comando de fechamento.

Contadores de supervisão de execução de comandos

<i>Parameter</i>	<i>Descrição</i>
CES SAutoridade	Supervisão de Execução de Comando: número de comandos rejeitados devido a uma ausência de autoridade de comutação.
CES OperaçãoDupla	Supervisão de Execução de Comando: número de comandos rejeitados porque um segundo comando de comutação está em conflito com um pendente.
CES Nº de com. rej.	Supervisão de Execução de Comando: número de comandos rejeitados por estarem bloqueados por ParaSystem

Desgaste do quadro de distribuição

NOTA

NOTA: As funções relacionadas à corrente do elemento de desgaste do quadro de distribuição (por exemplo, curva de desgaste do disjuntor) estão disponíveis apenas em dispositivos que oferecem (cartão de) medição mínima de corrente única.

Funções de Desgaste do Aparelho de Distribuição

A soma das correntes interrompidas acumuladas.

A »SGwear Slow Switchgear« pode indicar mau funcionamento em um estágio inicial.

O relé de proteção calculará a »Capacidade ABERTA de SG« continuamente. 100% significa que manutenção do aparelho de distribuição é agora obrigatória.

O relé de proteção fará uma decisão de alarme com base na curva que o usuário fornecer.

O relé controlará a frequência dos ciclos ON/OFF. O usuário pode estabelecer os limites para a soma máxima permitida de correntes e a soma máxima permitida de corrente de interrupção por hora. Por meio desse alarme, as operações excessivas do quadro de distribuição podem ser detectadas em estágio inicial.

Alarme de Aparelho de Distribuição Lento

Um aumento do tempo de fechamento/abertura do painel de distribuição é uma indicação da necessidade de manutenção. Se o tempo medido exceder o tempo »*t-Move OFF*« ou »*t-Move ON*«, o sinal »SGwear Slow Switchgear« será ativado.

Curva de Desgaste do Aparelho de Distribuição





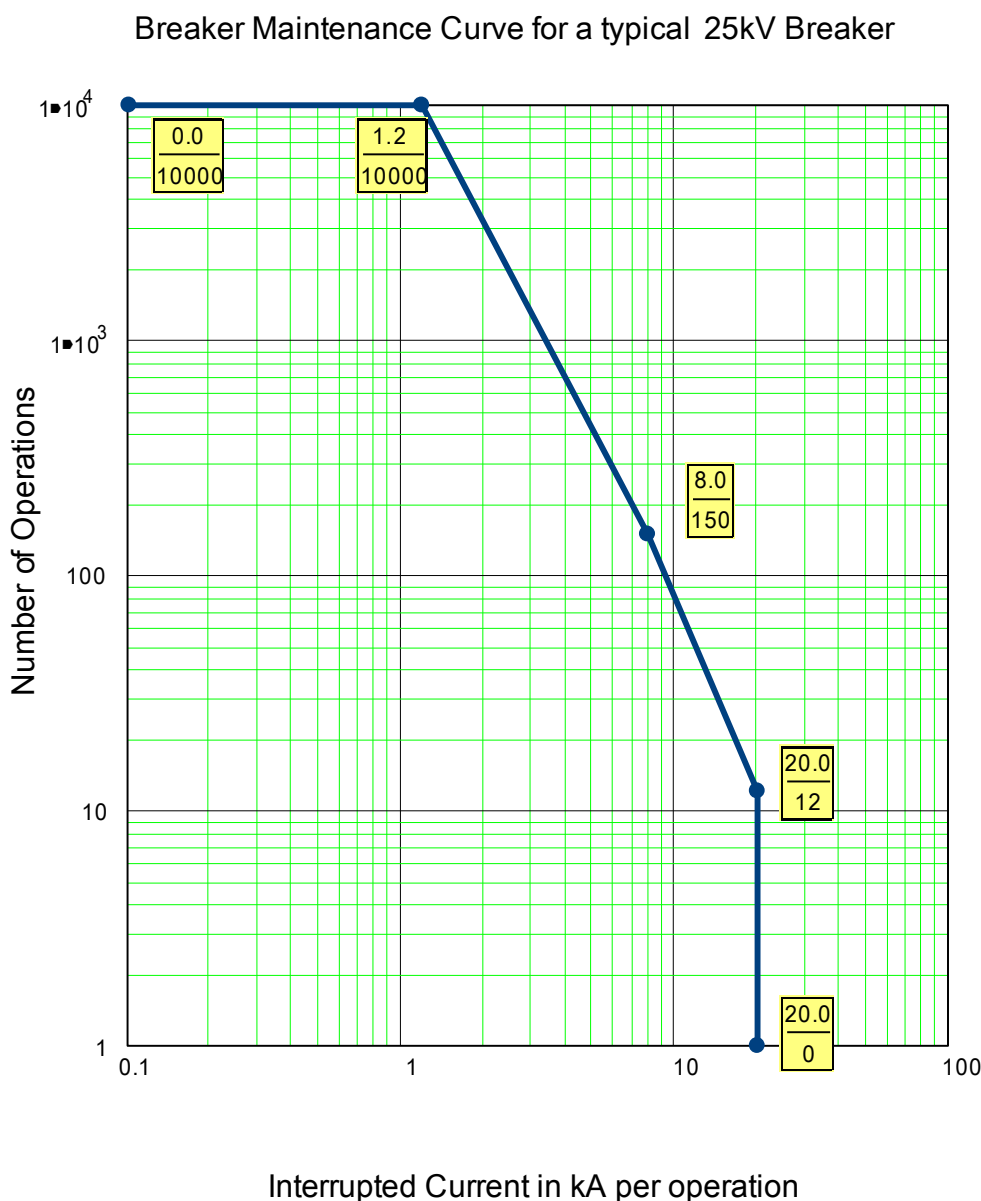

Para manter o aparelho de distribuição em boas condições de funcionamento, o aparelho de distribuição deve ser monitorado. A integridade do quadro de distribuição (vida útil de operação) depende, acima de tudo, de:

- O número de ciclos de ABERTURA/FECHAMENTO
- As amplitudes das correntes de interrupção.
- A frequência com que o aparelho de distribuição opera (operações por hora).

O usuário precisa manter o painel de distribuição em conformidade com a programação de manutenção que deve ser fornecida pelo fabricante (estatísticas de operação do painel de distribuição). Por meio de até dez pontos, o usuário pode replicar a curva de desgaste do quadro de distribuição no menu [Controle/SG/SG[x]/SGW]. Cada ponto possui duas configurações: a corrente de interrupção em quilo-ampères e as contagens de operações permitidas. Não importa quantos pontos são usados, a operação conta o último ponto como zero. O relé de proteção interpolará as operações permitidas com base na curva de desgaste do painel de distribuição. Quando a corrente interrompida é maior do que a corrente de interrupção no último ponto, o relé de proteção presume contagem de operações zero.





Parâmetros de Proteção Global do Módulo de Gasto do Disjuntor

Parameter	Descrição	Definindo a amplitude	Padrão	Caminho do menu
 Alarme Operações	Alarme do Serviço, muitas Operações	1 - 100000	9999	[Controle /Distribui /Distribui[1] /Desgaste do QD]
 Alarme Intr Isum	Alarme Intr Isum	0.00 - 2000.00kA	100.00kA	[Controle /Distribui /Distribui[1] /Desgaste do QD]
 Alarm Isom Intr por hora	Alarme, a Soma por hora (Limite) de correntes de interrupção foi excedida.	0.00 - 2000.00kA	100.00kA	[Controle /Distribui /Distribui[1] /Desgaste do QD]
 DesgQuad Curva Fc	A Curva de Desgaste do Disjuntor (comutador interruptor de carga) define o limite de ciclos FECHADOS/ABERTOS permitidos dependendo das correntes do disjuntor. Se a curva de manutenção do disjuntor for excedida, um alarme será emitido. A curva de manutenção do disjuntor deve ser colocada na planilha de dados técnicos do fabricante do disjuntor. Por meio dos pontos disponíveis, essa curva deve ser replicada.	inativo, ativo	inativo	[Controle /Distribui /Distribui[1] /Desgaste do QD]
 Alarm NívelDesg	Limite para Alarme Dispon apenas se:DesgQuad Curva Fc = ativo	0.00 - 100.00%	80.00%	[Controle /Distribui /Distribui[1] /Desgaste do QD]
 Bloqu NívelDesgas	Nível do Bloqueio de Curva de Desgaste do Disjuntor Dispon apenas se:DesgQuad Curva Fc = ativo	0.00 - 100.00%	95.00%	[Controle /Distribui /Distribui[1] /Desgaste do QD]
 Corrent1	Nível de Corrente Interrompida #1 Dispon apenas se:DesgQuad Curva Fc = ativo	0.00 - 2000.00kA	0.00kA	[Controle /Distribui /Distribui[1] /Desgaste do QD]

<i>Parameter</i>	<i>Descrição</i>	<i>Definindo a amplitude</i>	<i>Padrão</i>	<i>Caminho do menu</i>
Conta1 	Contagens Abertas Permitidas #1 Dispon apenas se:DesgQuad Curva Fc = ativo	1 - 32000	10000	[Controle /Distribui /Distribui[1] /Desgaste do QD]
Corrent2 	Nível de Corrente Interrompida #2 Dispon apenas se:DesgQuad Curva Fc = ativo	0.00 - 2000.00kA	1.20kA	[Controle /Distribui /Distribui[1] /Desgaste do QD]
Conta2 	Contagens Abertas Permitidas #2 Dispon apenas se:DesgQuad Curva Fc = ativo	1 - 32000	10000	[Controle /Distribui /Distribui[1] /Desgaste do QD]
Corrent3 	Nível de Corrente Interrompida #3 Dispon apenas se:DesgQuad Curva Fc = ativo	0.00 - 2000.00kA	8.00kA	[Controle /Distribui /Distribui[1] /Desgaste do QD]
Conta3 	Contagens Abertas Permitidas #3 Dispon apenas se:DesgQuad Curva Fc = ativo	1 - 32000	150	[Controle /Distribui /Distribui[1] /Desgaste do QD]
Corrent4 	Nível de Corrente Interrompida #4 Dispon apenas se:DesgQuad Curva Fc = ativo	0.00 - 2000.00kA	20.00kA	[Controle /Distribui /Distribui[1] /Desgaste do QD]
Conta4 	Contagens Abertas Permitidas #4 Dispon apenas se:DesgQuad Curva Fc = ativo	1 - 32000	12	[Controle /Distribui /Distribui[1] /Desgaste do QD]
Corrent5 	Nível de Corrente Interrompida #5 Dispon apenas se:DesgQuad Curva Fc = ativo	0.00 - 2000.00kA	20.00kA	[Controle /Distribui /Distribui[1] /Desgaste do QD]

<i>Parameter</i>	<i>Descrição</i>	<i>Definindo a amplitude</i>	<i>Padrão</i>	<i>Caminho do menu</i>
Conta5 	Contagens Abertas Permitidas #5 Dispon apenas se:DesgQuad Curva Fc = ativo	1 - 32000	1	[Controle /Distribui /Distribui[1] /Desgaste do QD]
Corrent6 	Nível de Corrente Interrompida #6 Dispon apenas se:DesgQuad Curva Fc = ativo	0.00 - 2000.00kA	20.00kA	[Controle /Distribui /Distribui[1] /Desgaste do QD]
Conta6 	Contagens Abertas Permitidas #6 Dispon apenas se:DesgQuad Curva Fc = ativo	1 - 32000	1	[Controle /Distribui /Distribui[1] /Desgaste do QD]
Corrent7 	Nível de Corrente Interrompida #7 Dispon apenas se:DesgQuad Curva Fc = ativo	0.00 - 2000.00kA	20.00kA	[Controle /Distribui /Distribui[1] /Desgaste do QD]
Conta7 	Contagens Abertas Permitidas #7 Dispon apenas se:DesgQuad Curva Fc = ativo	1 - 32000	1	[Controle /Distribui /Distribui[1] /Desgaste do QD]
Corrent8 	Nível de Corrente Interrompida #8 Dispon apenas se:DesgQuad Curva Fc = ativo	0.00 - 2000.00kA	20.00kA	[Controle /Distribui /Distribui[1] /Desgaste do QD]
Conta8 	Contagens Abertas Permitidas #8 Dispon apenas se:DesgQuad Curva Fc = ativo	1 - 32000	1	[Controle /Distribui /Distribui[1] /Desgaste do QD]
Corrent9 	Nível de Corrente Interrompida #9 Dispon apenas se:DesgQuad Curva Fc = ativo	0.00 - 2000.00kA	20.00kA	[Controle /Distribui /Distribui[1] /Desgaste do QD]

Parameter	Descrição	Definindo a amplitude	Padrão	Caminho do menu
Conta9 	Contagens Abertas Permitidas #9 Dispon apenas se:DesgQuad Curva Fc = ativo	1 - 32000	1	[Controle /Distribui /Distribui[1] /Desgaste do QD]
Corrent10 	Nível de Corrente Interrompida #10 Dispon apenas se:DesgQuad Curva Fc = ativo	0.00 - 2000.00kA	20.00kA	[Controle /Distribui /Distribui[1] /Desgaste do QD]
Conta10 	Contagens Abertas Permitidas #10 Dispon apenas se:DesgQuad Curva Fc = ativo	1 - 32000	1	[Controle /Distribui /Distribui[1] /Desgaste do QD]

Sinais de Gasto do Disjuntor (Estados de Saída)

Sinal	Descrição
Alarme Operações	Sinal: Alarme do Serviço, muitas Operações
Desa Intr Isum: IL1	Sinal: Soma Máxima permissível de correntes (de desarme) de interrupção excedida: IL1
Desa Intr Isum: IL2	Sinal: Soma Máxima permissível de correntes (de desarme) de interrupção excedida: IL2
Desa Intr Isum: IL3	Sinal: Soma Máxima permissível de correntes (de desarme) de interrupção excedida: IL3
Desa Intr Isum	Sinal: Soma Máxima permissível de correntes (de desarme) de interrupção excedida em, pelo menos, uma fase
Red Cr CmdDes	Sinal: Reinicialização do Contador: número total de comandos de abertura do disjuntor
Red Som desa	Sinal: Reinicializar a soma de correntes de desarme
Alarm NívelDesg	Sinal: Limite para Alarme
Bloqu NívelDesgas	Sinal: Nível do Bloqueio de Curva de Desgaste do Disjuntor
Redef. capacidade de CB ABERTO	Sinal: Redefinição da curva de manutenção de desgaste (ou seja, do contador da capacidade do disjuntor ABERTO).
Alarm Isom Intr por hora	Sinal: Alarme, a Soma por hora (Limite) de correntes de interrupção foi excedida.
Red Alarm Isom Intr por hora	Sinal: Reinicialização do Alarme, "a Soma por hora (Limite) de correntes de interrupção foi excedida".





Valores do Contador do Gasto do Disjuntor

<i>Value</i>	<i>Descrição</i>	<i>Padrão</i>	<i>Tamanho</i>	<i>Caminho do menu</i>
Cr DesaCmd	Contador: Número total de desarmes do distribuidor (disjuntor, comutador interruptor de carga...). Redef com Total ou Todos.	0	0 - 200000	[Operação /Contado e RevData /Controle /Distribui[1]]

Valores de Gasto do Disjuntor

<i>Value</i>	<i>Descrição</i>	<i>Padrão</i>	<i>Tamanho</i>	<i>Caminho do menu</i>
Som desa IL1	Soma da fase de correntes de desarme	0.00A	0.00 - 1000.00A	[Operação /Contado e RevData /Controle /Distribui[1]]
Som desa IL2	Soma da fase de correntes de desarme	0.00A	0.00 - 1000.00A	[Operação /Contado e RevData /Controle /Distribui[1]]
Som desa IL3	Soma da fase de correntes de desarme	0.00A	0.00 - 1000.00A	[Operação /Contado e RevData /Controle /Distribui[1]]
Isom Intr por hora	Soma por hora de correntes de interrupção.	0.00kA	0.00 - 1000.00kA	[Operação /Contado e RevData /Controle /Distribui[1]]
Capacidade de CB ABERTO	Utilizada a capacidade do disjuntor. (100% significa que o disjuntor precisa de manutenção).	0.0%	0.0 - 100.0%	[Operação /Contado e RevData /Controle /Distribui[1]]



Comandos Diretos do Módulo de Gasto do Disjuntor

<i>Parameter</i>	<i>Descrição</i>	<i>Definindo a amplitude</i>	<i>Padrão</i>	<i>Caminho do menu</i>
Red Cr CmdDes 	Reinicialização do Contador: número total de comandos de abertura do disjuntor	inativo, ativo	inativo	[Operação / Redefinir/Confir m /Redef]
Red Som desa 	Reinicializar a soma de correntes de desarme	inativo, ativo	inativo	[Operação / Redefinir/Confir m /Redef]
Red Isom Intr por hora 	Reinicialização da Soma por hora de correntes de interrupção.	inativo, ativo	inativo	[Operação / Redefinir/Confir m /Redef]
Red Capacid CB ABERT 	Redefinir a capacidade de CB ABERTO. (Observação: «Capacidade de CB ABERTO»o valor de 100% significa que o disjuntor precisa de manutenção).	inativo, ativo	inativo	[Operação / Redefinir/Confir m /Redef]



Parâmetros de controle

Control

Comandos Diretos do Módulo de Controle

<i>Parameter</i>	<i>Descrição</i>	<i>Definindo a amplitude</i>	<i>Padrão</i>	<i>Caminho do menu</i>
Autoridade Comut 	Autoridade Comut	Nenh, Local, Remoto, Local e Remoto	Local	[Controle /Configurações gerais]
NonInterl 	DC para não-travamento	inativo, ativo	inativo	[Controle /Configurações gerais]

Parâmetros de Proteção Global do Módulo de Controle

<i>Parameter</i>	<i>Descrição</i>	<i>Definindo a amplitude</i>	<i>Padrão</i>	<i>Caminho do menu</i>
Res NonIL 	Modo de reinicialização de não-travamento	Operação única, Tempo-limite, permanent	Operação única	[Controle /Configurações gerais]
Tempo de inatividade NonIL 	Tempo de inatividade de não-travamento Dispon apenas se: Res NonIL<>permanent	2 - 3600s	60s	[Controle /Configurações gerais]
Atribuição NonIL 	Atribuição de não-travamento	1..n, Lista Atribuiç	.-	[Controle /Configurações gerais]

Estados de Entrada do Módulo de Controle

<i>Name</i>	<i>Descrição</i>	<i>Atribuição por</i>
NonInterl-I	Não-travamento	[Controle /Configurações gerais]

Sinais do Módulo de Controle

<i>Sinal</i>	<i>Descrição</i>
Local	Autoridade de Comutação: Local
Remoto	Autoridade de Comutação: Remoto
NonInterl	O não-travamento está ativo
QD Indeterminado	Mínimo de um quadro de distribuição em movimento (posição não pode ser determinada).
Interferência do QD	Mínimo de um quadro de distribuição perturbado.

Entradas de sincronização

<i>Parameter</i>	<i>Descrição</i>
.-	Sem atribuição

Comandos de Disparo Designáveis (Gerenciador de Disparo)



<i>Name</i>	<i>Descrição</i>
.-	Sem atribuição
MStart.CmdDesa	Sinal: Comando de Abertura do Disjuntor
I[1].CmdDesa	Sinal: Comando de Abertura do Disjuntor
I[2].CmdDesa	Sinal: Comando de Abertura do Disjuntor
I[3].CmdDesa	Sinal: Comando de Abertura do Disjuntor
I[4].CmdDesa	Sinal: Comando de Abertura do Disjuntor
I[5].CmdDesa	Sinal: Comando de Abertura do Disjuntor
I[6].CmdDesa	Sinal: Comando de Abertura do Disjuntor
IG[1].CmdDesa	Sinal: Comando de Abertura do Disjuntor
IG[2].CmdDesa	Sinal: Comando de Abertura do Disjuntor
IG[3].CmdDesa	Sinal: Comando de Abertura do Disjuntor
IG[4].CmdDesa	Sinal: Comando de Abertura do Disjuntor
ThR.CmdDesa	Sinal: Comando de Abertura do Disjuntor
Jam[1].CmdDesa	Sinal: Comando de Abertura do Disjuntor
Jam[2].CmdDesa	Sinal: Comando de Abertura do Disjuntor
Scarg[1].CmdDesa	Sinal: Comando de Abertura do Disjuntor
Scarg[2].CmdDesa	Sinal: Comando de Abertura do Disjuntor
Scarg[3].CmdDesa	Sinal: Comando de Abertura do Disjuntor
I2>[1].CmdDesa	Sinal: Comando de Abertura do Disjuntor
I2>[2].CmdDesa	Sinal: Comando de Abertura do Disjuntor
Exp[1].CmdDesa	Sinal: Comando de Abertura do Disjuntor
Exp[2].CmdDesa	Sinal: Comando de Abertura do Disjuntor

<i>Name</i>	<i>Descrição</i>
EXP[3].CmdDesa	Sinal: Comando de Abertura do Disjuntor
EXP[4].CmdDesa	Sinal: Comando de Abertura do Disjuntor
RTD.CmdDesa	Sinal: Comando de Abertura do Disjuntor



Disjuntor de Circuito Controlado

Distribui[1]

Comandos Diretos de um Disjuntor de Circuito Controlado



Parameter	Descrição	Definindo a amplitude	Padrão	Caminho do menu
Posição Falsa 	AVISO! Posição Falsa - Manipulação de Posição Manual	inativo, Pos OFF, Pos ON	inativo	[Controle /Distribui /Distribui[1] /Configurações gerais]
Rei DesgQuad SI SG 	Reinicialização do alarme de quadro de distribuição lento	inativo, ativo	inativo	[Operação / Redefinir/Confirm /Redef]
Con CmdDesa 	Comando de Abertura do Disjuntor de Confirmação	inativo, ativo	inativo	[Operação / Redefinir/Confirm /Confirmar]









Parâmetros de Proteção Global de um Disjuntor de Circuito Controlado



Parameter	Descrição	Definindo a amplitude	Padrão	Caminho do menu
Aux ON 	O CB estará na posição de ligado se o estado do sinal atribuído for verdadeiro (52a).	1..n, DI-LogicsList	.-	[Controle /Distribui /Distribui[1] /Fiação Indicad POS]
Aux OFF 	O CB estará na posição de desligado se o estado do sinal atribuído for verdadeiro (52b).	1..n, DI-LogicsList	.-	[Controle /Distribui /Distribui[1] /Fiação Indicad POS]
Pront 	O disjuntor está pronto para a operação se o estado do sinal atribuído for verdadeiro. Essa entrada digital pode ser usada por alguns elementos de proteção (se estiverem disponíveis dentro do dispositivo) como Religação Automática (AR), por exemplo, como um sinal de disparo.	1..n, DI-LogicsList	.-	[Controle /Distribui /Distribui[1] /Fiação Indicad POS]

<i>Parameter</i>	<i>Descrição</i>	<i>Definindo a amplitude</i>	<i>Padrão</i>	<i>Caminho do menu</i>
Removid 	O disjuntor removível está Removido Dependênc	1..n, DI-LogicsList	.-	[Controle /Distribui /Distribui[1] /Fiação Indicad POS]
Travam ON1 	Travamento do comando de Ligar	1..n, Lista Atribuiç	.-	[Controle /Distribui /Distribui[1] /Travamentos]
Travam ON2 	Travamento do comando de Ligar	1..n, Lista Atribuiç	MStart.Blo	[Controle /Distribui /Distribui[1] /Travamentos]
Travam ON3 	Travamento do comando de Ligar	1..n, Lista Atribuiç	.-	[Controle /Distribui /Distribui[1] /Travamentos]
Travam OFF1 	Travamento do comando de Desligar	1..n, Lista Atribuiç	.-	[Controle /Distribui /Distribui[1] /Travamentos]
Travam OFF2 	Travamento do comando de Desligar	1..n, Lista Atribuiç	.-	[Controle /Distribui /Distribui[1] /Travamentos]
Travam OFF3 	Travamento do comando de Desligar	1..n, Lista Atribuiç	.-	[Controle /Distribui /Distribui[1] /Travamentos]
SCmd ON 	Comutando o Comando de Ligar, por exemplo, o estado da Lógica ou o estado da entrada digital	1..n, DI-LogicsList	.-	[Controle /Distribui /Distribui[1] /Cmd Ex ON/OFF]
SCmd OFF 	Comutando o Comando de Desligar, por exemplo, o estado da Lógica ou o estado da entrada digital	1..n, DI-LogicsList	.-	[Controle /Distribui /Distribui[1] /Cmd Ex ON/OFF]

<i>Parameter</i>	<i>Descrição</i>	<i>Definindo a amplitude</i>	<i>Padrão</i>	<i>Caminho do menu</i>
t-CmdDes 	Tempo de espera mínimo do comando Desativar (disjuntor, comutador interruptor de carga)	0 - 300.00s	0.2s	[Controle /Distribui /Distribui[1] /Gerenc Desa]
Engatad 	Define se o Relé de Saída Binária do será conectado quando for selecionado.	inativo, ativo	inativo	[Controle /Distribui /Distribui[1] /Gerenc Desa]
Con CmdDesa 	Con CmdDesa	1..n, Lista Atribuiç	.-	[Controle /Distribui /Distribui[1] /Gerenc Desa]
Cmd Off1 	Comando de Desligar para o Disjuntor se o estado do sinal atribuído se tornar verdadeiro.	1..n, Cmds Desa	MStart.CmdDesa	[Controle /Distribui /Distribui[1] /Gerenc Desa]
Cmd Off2 	Comando de Desligar para o Disjuntor se o estado do sinal atribuído se tornar verdadeiro.	1..n, Cmds Desa	I[1].CmdDesa	[Controle /Distribui /Distribui[1] /Gerenc Desa]
Cmd Off3 	Comando de Desligar para o Disjuntor se o estado do sinal atribuído se tornar verdadeiro.	1..n, Cmds Desa	I[2].CmdDesa	[Controle /Distribui /Distribui[1] /Gerenc Desa]
Cmd Off4 	Comando de Desligar para o Disjuntor se o estado do sinal atribuído se tornar verdadeiro.	1..n, Cmds Desa	I2>[1].CmdDesa	[Controle /Distribui /Distribui[1] /Gerenc Desa]
Cmd Off5 	Comando de Desligar para o Disjuntor se o estado do sinal atribuído se tornar verdadeiro.	1..n, Cmds Desa	ThR.CmdDesa	[Controle /Distribui /Distribui[1] /Gerenc Desa]
Cmd Off6 	Comando de Desligar para o Disjuntor se o estado do sinal atribuído se tornar verdadeiro.	1..n, Cmds Desa	Jam[1].CmdDesa	[Controle /Distribui /Distribui[1] /Gerenc Desa]

<i>Parameter</i>	<i>Descrição</i>	<i>Definindo a amplitude</i>	<i>Padrão</i>	<i>Caminho do menu</i>
Cmd Off7 	Comando de Desligar para o Disjuntor se o estado do sinal atribuído se tornar verdadeiro.	1..n, Cmds Desa	Scarg[1].Cmd Desa	[Controle /Distribui /Distribui[1] /Gerenc Desa]
Cmd Off8 	Comando de Desligar para o Disjuntor se o estado do sinal atribuído se tornar verdadeiro.	1..n, Cmds Desa	-.-	[Controle /Distribui /Distribui[1] /Gerenc Desa]
Cmd Off9 	Comando de Desligar para o Disjuntor se o estado do sinal atribuído se tornar verdadeiro.	1..n, Cmds Desa	-.-	[Controle /Distribui /Distribui[1] /Gerenc Desa]
Cmd Off10 	Comando de Desligar para o Disjuntor se o estado do sinal atribuído se tornar verdadeiro.	1..n, Cmds Desa	-.-	[Controle /Distribui /Distribui[1] /Gerenc Desa]
Cmd Off11 	Comando de Desligar para o Disjuntor se o estado do sinal atribuído se tornar verdadeiro.	1..n, Cmds Desa	-.-	[Controle /Distribui /Distribui[1] /Gerenc Desa]
Cmd Off12 	Comando de Desligar para o Disjuntor se o estado do sinal atribuído se tornar verdadeiro.	1..n, Cmds Desa	-.-	[Controle /Distribui /Distribui[1] /Gerenc Desa]
Cmd Off13 	Comando de Desligar para o Disjuntor se o estado do sinal atribuído se tornar verdadeiro.	1..n, Cmds Desa	-.-	[Controle /Distribui /Distribui[1] /Gerenc Desa]
Cmd Off14 	Comando de Desligar para o Disjuntor se o estado do sinal atribuído se tornar verdadeiro.	1..n, Cmds Desa	-.-	[Controle /Distribui /Distribui[1] /Gerenc Desa]
Cmd Off15 	Comando de Desligar para o Disjuntor se o estado do sinal atribuído se tornar verdadeiro.	1..n, Cmds Desa	-.-	[Controle /Distribui /Distribui[1] /Gerenc Desa]

<i>Parameter</i>	<i>Descrição</i>	<i>Definindo a amplitude</i>	<i>Padrão</i>	<i>Caminho do menu</i>
Cmd Off16 	Comando de Desligar para o Disjuntor se o estado do sinal atribuído se tornar verdadeiro.	1..n, Cmds Desa	-.-	[Controle /Distribui /Distribui[1] /Gerenc Desa]
Cmd Off17 	Comando de Desligar para o Disjuntor se o estado do sinal atribuído se tornar verdadeiro.	1..n, Cmds Desa	-.-	[Controle /Distribui /Distribui[1] /Gerenc Desa]
Cmd Off18 	Comando de Desligar para o Disjuntor se o estado do sinal atribuído se tornar verdadeiro.	1..n, Cmds Desa	-.-	[Controle /Distribui /Distribui[1] /Gerenc Desa]
Cmd Off19 	Comando de Desligar para o Disjuntor se o estado do sinal atribuído se tornar verdadeiro.	1..n, Cmds Desa	-.-	[Controle /Distribui /Distribui[1] /Gerenc Desa]
Cmd Off20 	Comando de Desligar para o Disjuntor se o estado do sinal atribuído se tornar verdadeiro.	1..n, Cmds Desa	-.-	[Controle /Distribui /Distribui[1] /Gerenc Desa]
Cmd Off21 	Comando de Desligar para o Disjuntor se o estado do sinal atribuído se tornar verdadeiro.	1..n, Cmds Desa	-.-	[Controle /Distribui /Distribui[1] /Gerenc Desa]
Cmd Off22 	Comando de Desligar para o Disjuntor se o estado do sinal atribuído se tornar verdadeiro.	1..n, Cmds Desa	-.-	[Controle /Distribui /Distribui[1] /Gerenc Desa]
Cmd Off23 	Comando de Desligar para o Disjuntor se o estado do sinal atribuído se tornar verdadeiro.	1..n, Cmds Desa	-.-	[Controle /Distribui /Distribui[1] /Gerenc Desa]
Cmd Off24 	Comando de Desligar para o Disjuntor se o estado do sinal atribuído se tornar verdadeiro.	1..n, Cmds Desa	-.-	[Controle /Distribui /Distribui[1] /Gerenc Desa]

<i>Parameter</i>	<i>Descrição</i>	<i>Definindo a amplitude</i>	<i>Padrão</i>	<i>Caminho do menu</i>
Cmd Off25 	Comando de Desligar para o Disjuntor se o estado do sinal atribuído se tornar verdadeiro.	1..n, Cmds Desa	.-	[Controle /Distribui /Distribui[1] /Gerenc Desa]
Cmd Off26 	Comando de Desligar para o Disjuntor se o estado do sinal atribuído se tornar verdadeiro.	1..n, Cmds Desa	.-	[Controle /Distribui /Distribui[1] /Gerenc Desa]
Cmd Off27 	Comando de Desligar para o Disjuntor se o estado do sinal atribuído se tornar verdadeiro.	1..n, Cmds Desa	.-	[Controle /Distribui /Distribui[1] /Gerenc Desa]
Cmd Off28 	Comando de Desligar para o Disjuntor se o estado do sinal atribuído se tornar verdadeiro.	1..n, Cmds Desa	.-	[Controle /Distribui /Distribui[1] /Gerenc Desa]
Cmd Off29 	Comando de Desligar para o Disjuntor se o estado do sinal atribuído se tornar verdadeiro.	1..n, Cmds Desa	.-	[Controle /Distribui /Distribui[1] /Gerenc Desa]
Cmd Off30 	Comando de Desligar para o Disjuntor se o estado do sinal atribuído se tornar verdadeiro.	1..n, Cmds Desa	.-	[Controle /Distribui /Distribui[1] /Gerenc Desa]
OFF incl DesaCmd 	O Comando de Desligar inclui o Comando de Desligar emitido pelo módulo de Proteção.	inativo, ativo	ativo	[Controle /Distribui /Distribui[1] /Configurações gerais]
t-Move ON 	Tempo para mover para a Posição de Ligado	0.01 - 100.00s	0.1s	[Controle /Distribui /Distribui[1] /Configurações gerais]
t-Move OFF 	Tempo para mover para a Posição de Desligado	0.01 - 100.00s	0.1s	[Controle /Distribui /Distribui[1] /Configurações gerais]

<i>Parameter</i>	<i>Descrição</i>	<i>Definindo a amplitude</i>	<i>Padrão</i>	<i>Caminho do menu</i>
t-Perma 	Tempo de permanência	0 - 100.00s	0s	[Controle /Distribui /Distribui[1] /Configurações gerais]

Estados de Entrada de um Disjuntor de Circuito Controlado

<i>Name</i>	<i>Descrição</i>	<i>Atribuição por</i>
Aux ON-I	Indicador de posição/sinal de verificação do CB (52a)	[Controle /Distribui /Distribui[1] /Fiação Indicad POS]
Aux OFF-I	Estado de entrada do módulo: Indicador de posição/sinal de verificação do CB (52b)	[Controle /Distribui /Distribui[1] /Fiação Indicad POS]
Pront-I	Estado de entrada do módulo: CB pronto	[Controle /Distribui /Distribui[1] /Fiação Indicad POS]
Removid-I	Estado entrada módulo: O disjuntor removível está Removido	[Controle /Distribui /Distribui[1] /Fiação Indicad POS]
Con CmdDesa-I	Estado entrada módulo: Sinal de Confirmação (apenas para confirmação automática) Sinal de entrada de módulo	[Controle /Distribui /Distribui[1] /Gerenc Desa]
Travam ON1-I	Estado entrada módulo: Travamento do comando de Ligar	[Controle /Distribui /Distribui[1] /Travamentos]
Travam ON2-I	Estado entrada módulo: Travamento do comando de Ligar	[Controle /Distribui /Distribui[1] /Travamentos]

<i>Name</i>	<i>Descrição</i>	<i>Atribuição por</i>
Travam ON3-I	Estado entrada módulo: Travamento do comando de Ligar	[Controle /Distribui /Distribui[1] /Travamentos]
Travam OFF1-I	Estado entrada módulo: Travamento do comando de Desligar	[Controle /Distribui /Distribui[1] /Travamentos]
Travam OFF2-I	Estado entrada módulo: Travamento do comando de Desligar	[Controle /Distribui /Distribui[1] /Travamentos]
Travam OFF3-I	Estado entrada módulo: Travamento do comando de Desligar	[Controle /Distribui /Distribui[1] /Travamentos]
SCmd ON-I	Estado entrada módulo: Comutando o Comando de Ligar, por exemplo, o estado da Lógica ou o estado da entrada digital	[Controle /Distribui /Distribui[1] /Cmd Ex ON/OFF]
SCmd OFF-I	Estado entrada módulo: Comutando o Comando de Desligar, por exemplo, o estado da Lógica ou o estado da entrada digital	[Controle /Distribui /Distribui[1] /Cmd Ex ON/OFF]





Sinais de um Disjuntor de Circuito Controlado





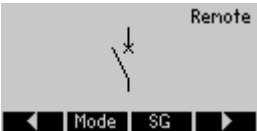

<i>Sinal</i>	<i>Descrição</i>
SI SingleContactInd	Sinal: A Posição do Quadro de Distribuição é detectada por apenas um contato auxiliar (pólo). Dessa maneira, as Posições indeterminadas e com problemas não podem ser detectadas.
Pos não ON	Sinal: Pos não ON
Pos ON	Sinal: O disjuntor está na Posição ON
Pos OFF	Sinal: O disjuntor está na Posição OFF
Pos Indeterm	Sinal: O disjuntor está em Posição Indeterminada
Pos Distúrb	Sinal: Disjuntor com Erro - Posição do Disjuntor Indefinida. Os Indicadores de Posição são contraditórios. Após expirar um temporizador de supervisão, esse sinal se torna verdadeiro.
Pós	Sinal: Posição do Disjuntor (0 = Indeterminado, 1 = OFF, 2 = ON, 3 = com Erro)
Pront	Sinal: O disjuntor está pronto para operação.

<i>Sinal</i>	<i>Descrição</i>
t-Perma	Sinal: Tempo de permanência
Removid	Sinal: O disjuntor removível está Removido
Travam ON	Sinal: Uma ou mais entradas IL_On estão ativas.
Travam OFF	Sinal: Uma ou mais entradas IL_Off estão ativas.
CES bemsuce	Sinal: Supervisão de Execução de Comando: Comando de comutação executado com sucesso.
CES com problemas	Sinal: Supervisão de Execução de Comando: Comando de Comutação sem sucesso. Quadro de distribuição em posição com problemas.
Falha CES CmdDes	Sinal: Supervisão de Execução de Comando: Comando de desarme não executado.
CES DirDistrib	Sinal: Supervisão do Comando de Execução, respectivamente, Controle de Direção de Comutação: O sinal será verdadeiro se um comando for emitido mesmo que o quadro de distribuição já esteja na posição solicitada. Exemplo: Um quadro de distribuição que já está Desligado deve ser Desligado novamente (duplamente). Aplica-se o mesmo aos comandos CLOSE.
CES ON durante Cmd OFF	Sinal: Supervisão de Execução de Comando: Comando Ativado durante um Comando de Desligar pendente.
CES SG pront	Sinal: Supervisão de Execução de Comando: Quadro de Distribuição não pronto
CES Travam Camp	Sinal: Supervisão de Execução de Comando: Comando de Comutação não executado devido o travamento do campo.
CES SG removido	Sinal: Supervisão de Execução de Comando: Comando de comutação sem sucesso, quadro de distribuição removido.
CmdDesa	Sinal: Comando de Abertura do Disjuntor
Con CmdDesa	Sinal: Comando de Abertura do Disjuntor de Confirmação
OFF incl DesaCmd	Sinal: O Comando de Desligar inclui o Comando de Desligar emitido pelo módulo de Proteção.
Posição Ind manipulada	Sinal: Indicadores de Posição falsos
DesgQuad Quad Lento	Sinal: Alarme, o disjuntor(comutador interruptor de carga) se torna mais lento
Rei DesgQuad SI SG	Sinal: Reinicialização do alarme de quadro de distribuição lento
Cmd ON	Sinal: Comando de Ligar emitido para o quadro de distribuição. Dependendo da definição, o sinal pode incluir o comando de Ligar do módulo de Proteção.
Cmd OFF	Sinal: Comando de Desligar emitido para o quadro de distribuição. Dependendo da definição, o sinal pode incluir o comando de Desligar do módulo de Proteção.
Cmd ON manual	Sinal: Cmd ON manual
Cmd OFF manual	Sinal: Cmd OFF manual

Controle - Exemplo: Alternamento de um Disjuntor de Circuito

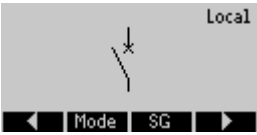
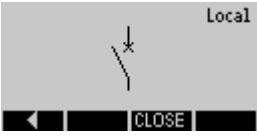
O seguinte exemplo mostra como alternar um disjuntor de circuito por meio do HMI no dispositivo.

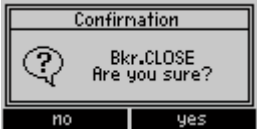
	<p>Modifique no menu »Controle« ou, alternativamente, pressione o botão »CTRL« na parte dianteira do dispositivo.</p>
	<p>Mude para a página de controle pressionando a softkey »seta direita«.</p>
	<p>Informação apenas: Na página de controle, as posições reais do controle de corrente são exibidas. Por meio da softkey »Modo«, pode-se alternar para o menu »Configurações Gerais«. Neste menu, a autoridade de alternação e travamentos podem ser definidos.</p> <p>Por meio da softkey »SG«, pode-se alternar para o menu »SG«. Neste menu, configurações específicas para o aparelho de distribuição podem ser definidas.</p>
	<p>Para executar uma operação de alternação, mude para o menu de alternação pressionando o botão da softkey seta direita.</p>
	<p>Executar um comando de alternação por meio do dispositivo HMI só é possível quando a autoridade de alternação é definida para »Local«. Se nenhuma autoridade de alternação é dada, é preciso definir para »Local« ou »Local e Remoto«.</p> <p>Com a softkey »OK«, pode-se voltar à página do diagrama de linha única.</p>
	<p>Pressionar a softkey »Modo« o leva ao menu »Configurações Gerais«.</p>

	<p>Neste menu, a autoridade de configuração pode ser modificada.</p>
	<p>Selecione entre »Local« ou »Local e Remoto«.</p>
	<p>Agora é possível executar comandos de alternância no HMI.</p>
	<p>Aperte a softkey »seta direita« para ir até a página de controle.</p>
	<p>O disjuntor de circuito está aberto, portanto, só pode ser fechado. Após apertar a softkey »FECHAR«, uma janela de confirmação surgirá.</p>
	<p>Quando você quiser proceder com a operação de alternância, pressione a softkey »YES«.</p>
	<p>O comando de alternância será dado ao disjuntor de circuito. O display exibe a posição intermediária do aparelho de distribuição.</p>

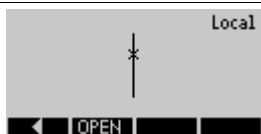

Ele será exibido no display quando o aparelho de distribuição atingir a nova posição final. Operações de alternância futuras possíveis (ABERTAS) serão exibidas pelas softkeys.



Alerta: Para o caso em que o aparelho de distribuição não atingir a nova posição final dentro do tempo de supervisão definido, o seguinte Aviso aparecerá no display.

Elementos de Proteção

MStart - Partida do Motor e Controle [48,66]

Elementos disponíveis:

MStart

Geral - Uso de Princípio

A lógica de controle da partida do motor é o principal controle e função de proteção para um dispositivo de proteção do motor. A lógica compreende:

- Estados de Operação do Motor,
- Controle de Partida do Motor
- Bloqueios de Partida do Motor
- Partida do Motor/Disparo de Transição
- Detecção de calor no motor frio
- Superação de Emergência.

Estados de Operação do Motor,

Estados de Operação do Motor,

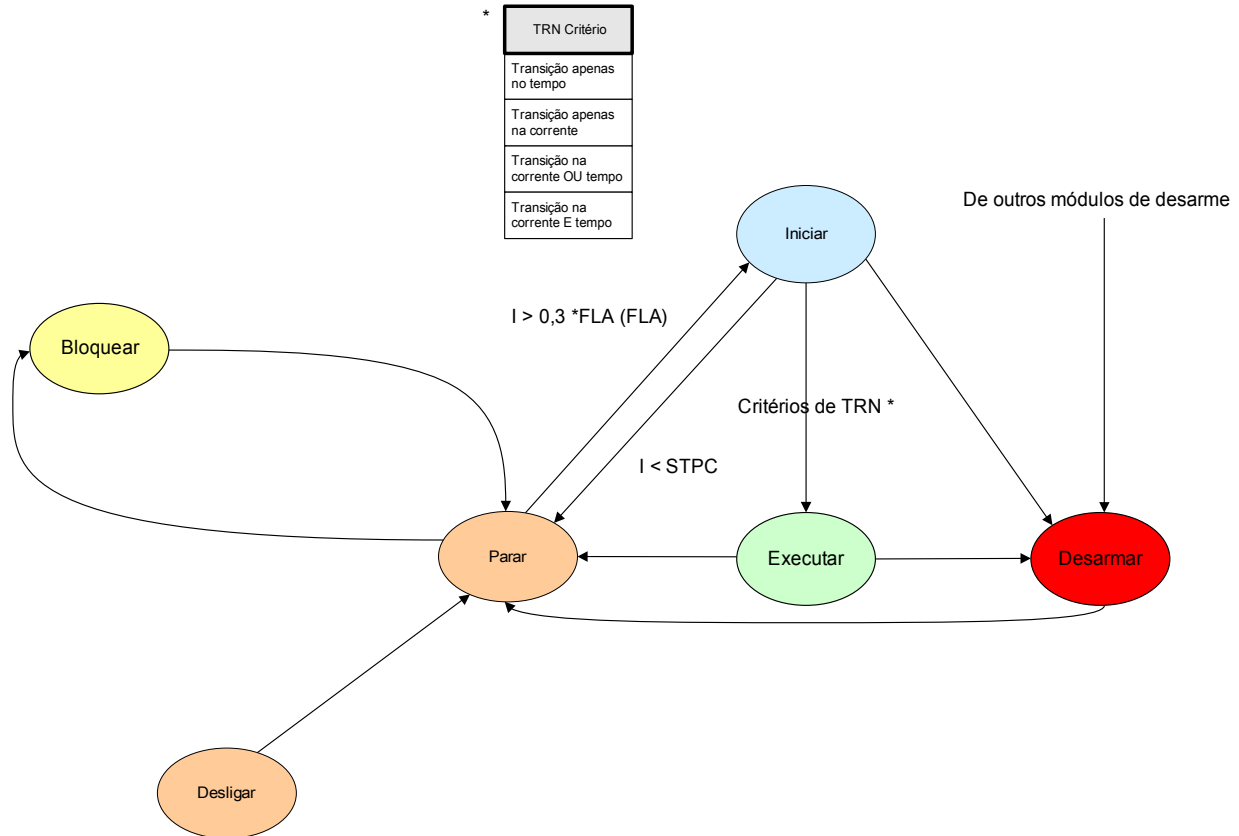

Os estados de operação básicos do motor podem ser classificados em quatro estados, que incluem:

1. Ciclo de partida;
2. Ciclo de rodagem;
3. Ciclo de interrupção; e
4. Estado de disparo.

Sob condições normais, as operações do motor devem passar pelos ciclos »interromper«, »partida«, »rodar« e »interromper«, referenciados como uma sequência de operação completa; enquanto sob certas condições anormais, o motor pode ir de »partida« para »interromper«, ou »partida« para »disparo«, ou »rodar« para »disparo«.

Se outro disparo de proteção ocorre ou no ciclo »partida« ou no ciclo »rodagem«, o motor será forçado a ir para o modo »disparo«. Após o término das correntes do motor, o motor irá para o ciclo »interromper«.

Controle de Partida

Os parâmetros para o Controle de Partida devem ser definidos no menu [Parâmetros de Proteção\MStart\Controle de Partida]

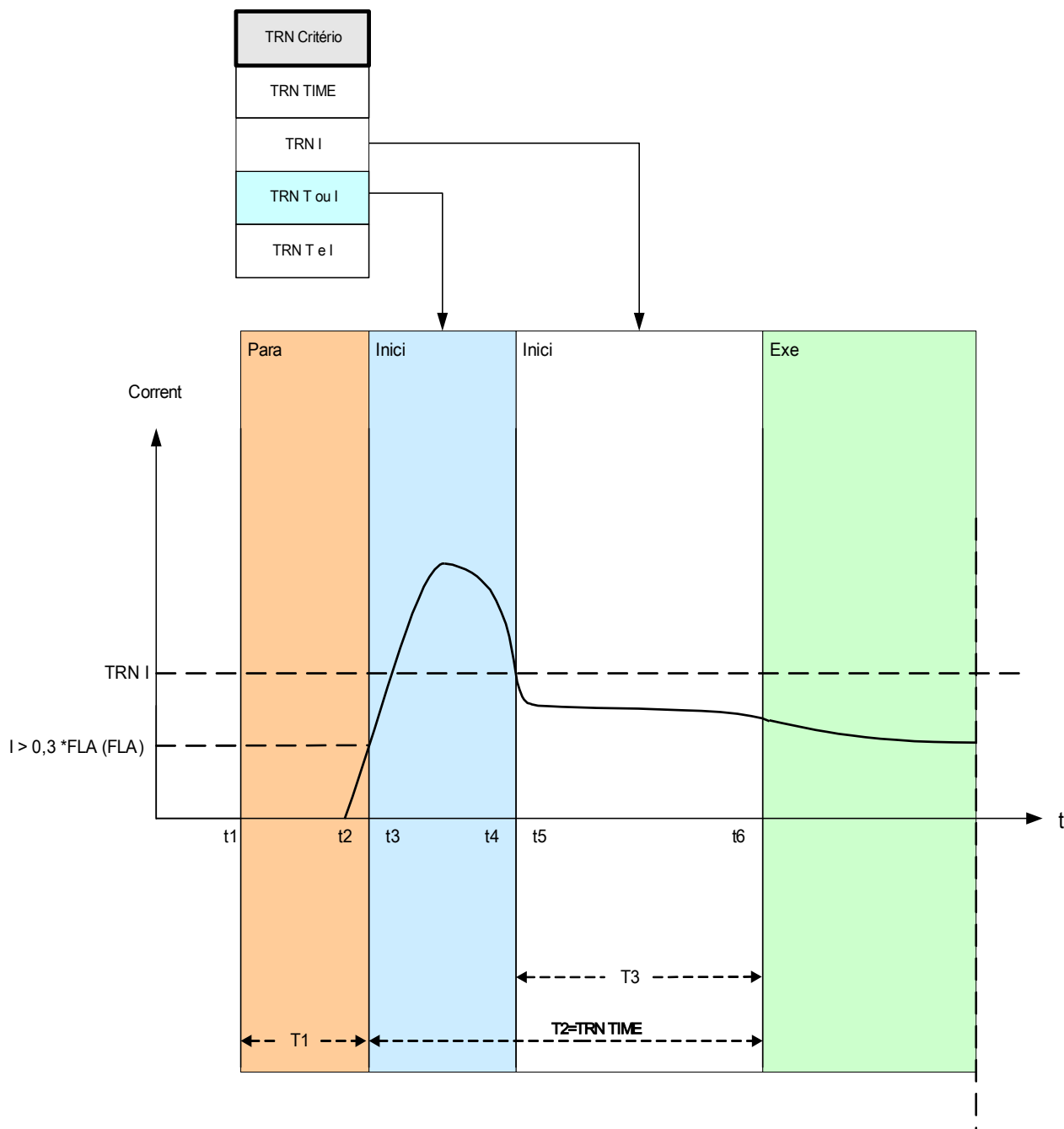

T1: ciclo de parada

t4-t3: iniciar ciclo se TRNC estiver selecionado

t6-t3: iniciar ciclo se TRNT estiver selecionado

dispositivo de proteção não estiver em um estado de »disparo«, ele permite a energização do contator fechando seu contato de disparo em série com o contator. O contator O é energizado pelo operador ou pelo sistema de controle de processo por meio de um esquema de controle do motor normal de duas ou três ligações, externos ao dispositivo de proteção. O dispositivo de proteção declara uma partida do motor quando detecta uma corrente do motor que excede 30% da definição »*I_b*« (FLA). Enquanto isso, o temporizador de transmissão »*TRNT*« começa a funcionar. O dispositivo de proteção também monitora a corrente de partida ampla, observando quando a corrente cai para menos do que o nível de transição »*TRNC*«.

A transição de Partida para Rodagem tem como base a definição dos »*Critérios de TRN*«, que têm quatro comportamentos de transmissão para a seleção de Usuário:

- TRN T* - Transição para RODAGEM após a definição de tempo *TRNT* apenas. Corrente ignorada.
- TRN C* - Transição quando a corrente de partida cai para menos do que a definição, apenas. Se a hora definida em *TRNT*
expira antes da transição de corrente, o motor dispara.
- TRN T* ou *C* - Transição a tempo ou corrente, o que vier primeiro.
- TRN T* e *C* - Transição a tempo e corrente. Ambos devem ocorrer e a corrente deve cair para um nível menor do que o
definido antes que o atraso de tempo expire. Se o temporizador expirar antes de que a corrente caia para baixo do nível de transição
definido, o motor dispara.

Se não há disparo de transição, o relé do dispositivo de proteção declara uma transição bem-sucedida para o ciclo de »RODAGEM« e o(s) sinal(is) de transição correspondentes (corrente ou hora ou ambos, dependendo das definições e da corrente do motor) estão definidos. O(s) sinal(is) de transição são parte de uma lista de saída global, que pode ser definida em qualquer entrada de módulo ou saída de relé. Se for definido para uma saída de relé, ele pode controlar um acionador de partida de voltagem reduzida, alternando para voltagem plena.

Mesmo se a saída do controle de transição não for usada, a função de transição pode oferecer indicações claras do estado atual do motor (»PARTIDA« versus »RODAGEM«) no painel de exibição dianteiro e por meio de comunicações de dados. Um bom modo de fazer isso é utilizar as definições dos Critérios *TRN* = *TRN T* ou *C* e *TRNC* = 130% de »*I_b*« (FLA). Modifique o último, se necessário, para fazer com que o valor de transição esteja entre a corrente de partida e a corrente de carga máxima pós-partida. Defina o temporizador da transição para menos do que o tempo de partida normal, a fim de evitar uma partida de transição.

Atrasos de Partida

Os parâmetros para os Atrasos de Partida devem ser definidos no menu [Parâmetros de Proteção\MStart\Temporizador de Atraso de Partida]

Quando o dispositivo de proteção declara uma »PARTIDA«, todos os temporizadores de partida das funções habilitadas começarão a cronometrar. Cada um desses temporizadores bloqueia a função respectiva até que o atraso definido expire. Estes temporizadores de partida são afetados por transições - eles funcionam pelo tempo definido, que pode ser inferior ou maior ao tempo de transição. Estes temporizadores de atraso de partida incluem:

- IOC (Atraso de partida de sobrecorrente instantâneo);
- GOC (Atraso de partida de falha de aterramento);
- UnderLoad (Atraso de partida de alarme e disparo de subcarga);
- IUnbalance (Atraso de partida de alarme e partida de desequilíbrio de corrente);
- JAM (Atraso de partida de alarme e de partida de jam); e

- Generic1 a Generic5 (atraso de partida genérica).

Observe que os atrasos de partida genérica não estão ligados a nada, eles podem ser usados para bloquear qualquer coisa, à escolha do Usuário.

Partida do motor bloqueada

Uma Partida do Motor pode ser bloqueada por certos eventos, se alguma das seguintes condições for notada - limite de partidas do motor, frequência de partidas, restrições térmicas e mecânicas. O Usuário pode escolher usar estes estados para bloquear a partida do motor ou usá-los como um alarme ou indicação.

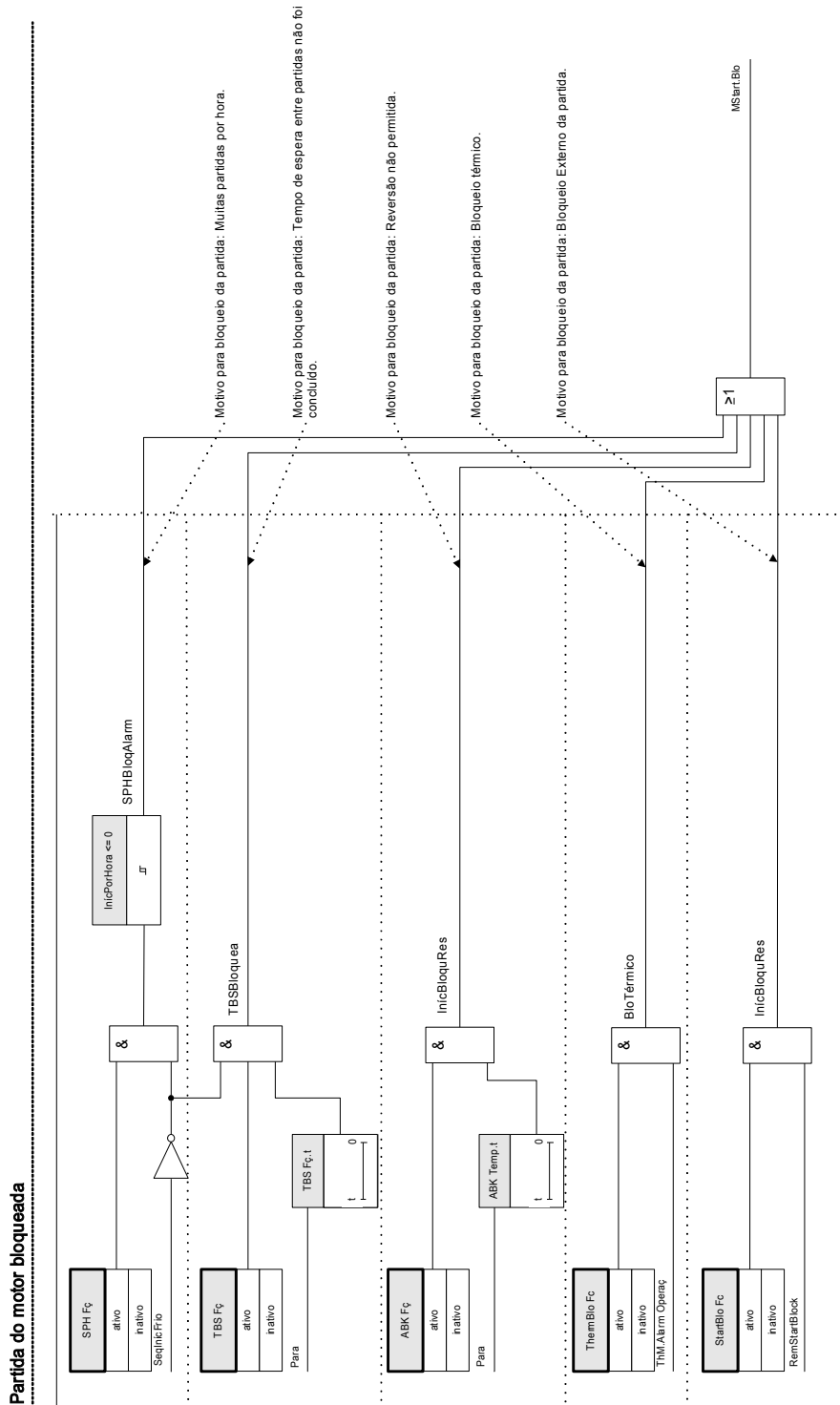

Condições para Bloqueio

As razões para um Bloqueio de Partida do Motor são as seguintes:

A Partida do Motor será bloqueada porque:

- Há muitas partidas por hora (se configurado).
- O tempo de espera entre as partidas não é transcorrido (se configurado).
- Se a proteção Anti-Giro Inverso detectar uma reversão do motor (reversão não permitida, se configurado).
- O modelo térmico bloqueia o motor (se configurado).
- O Bloqueio Externo se torna ativo (se configurado).

Quando qualquer bloqueio Anti-Giro Inverso, Térmico ou Externo estiver ligado, o sinal »MStart.Blo« será definido. A »TBS« e a »SPH« podem ligar o sinal »MStart.Blo« apenas se o motor não estiver em uma sequência de partidas frias; »NOCS« não podem fazer com que o sinal »MStart.Blo« seja definido.

Limites de Partidas

Já que a partida do motor consome uma quantidade considerável de energia térmica, comparada às suas condições de carga normais, o número de partidas em um dado período de tempo deve ser monitorado e controlado. O dispositivo de proteção tem três funções que contribuem para a monitoração de limites de partida. Eles são:

- TBS (Tempo entre Partidas);
- SPH (Partidas por Hora); e
- NOCS (Número de Partidas Frias).

Os motores precisam tolerar um número de partidas frias consecutivas antes de que o tempo entre partidas seja imposto. O dispositivo de proteção trata uma partida como a primeira em uma sequência de partidas frias se o motor tiver sido interrompido por um período de tempo maior, pelo menos, do que »uma hora« e »TBS«. Partidas subsequentes são tratadas como partidas frias adicionais na mesma sequência apenas se elas duram não mais do que 10 minutos, até que o número definido de partidas frias seja atingido. Uma vez que o motor está na sequência de partidas frias, ele irá ignorar os limites de »TBS« e »SPH«. A sequência de partidas frias será terminada se o motor rodar por mais do que dez minutos para uma partida fria, antes de exaurir »NOCS«, em seguida, partidas após isso são sujeitas a limites de tempo e contagem impostos por »TBS« e »SPH«. Se o motor atinge o limite »NOCS« em uma sequência de partidas frias, o sinal de bloqueio »NOCS« será definido e a »TBS« começará a ser contada. Quando a »TBS« atingir seu limite enquanto o sinal de bloqueio »NOCS« AINDA ESTÁ DEFINIDO, A SEQUÊNCIA DE PARTIDA FRIA SERÁ FINALIZADA E O BLOQUEIO »NOCS« será liberado. Enquanto isso, a »SPH« começará a contar a partir da última partida na lista completa de sequência de partidas frias.

Ciclo de Parada

O ciclo de rotação continua até que o nível de corrente do motor caia para baixo do Limite de Corrente de Interrupção definindo as correntes nas três fases. Em seguida, uma parada é declarada. Os limites de partida (também chamados de limites de partida de Corrida) e o atraso de tempo anti-giro inverso (ABS) são checados. Se condições de bloqueio existem, o dispositivo de proteção pode ser configurado para bloquear um motor a partir de sua partida. Tempos de bloqueio de corrida restantes são exibidos e contados, indicando quanto tempo esperar. Se não há condições de bloqueio de partida em efeito, o dispositivo de proteção está pronto para uma

nova partida.

Tempo de Atraso Anti-Giro Inverso (ABS)

»ABS« define o tempo em segundos antes de que seja possível uma reinicialização do motor após um disparo ou condição de parada. Esta função pode ser definida como »*inativa*«.

Esta função é usada com um motor que dirige uma bomba funcionando em uma cabeça, ou qualquer outra carga que tenda a girar em direção reversa (giro inverso) quando o motor é desenergizado. Ela bloqueia a partida durante o tempo no qual o motor deve estar rodando reversamente, em seguida a um disparo. Além disso, a função pode ser usada para simplesmente definir o tempo ocioso (tempo entre a parada e a inicialização), antes de que uma reinicialização seja permitida.

Bloqueio de Partida Externa

Um motor pode ser bloqueado por meio de uma entrada digital. Se esta configuração for habilitada, o Usuário deve ter certeza de que tanto a Partida do Motor, quanto os módulos de Entrada Digital estão configurados adequadamente.

Bloqueio Térmico

Além dos meios de monitoramento e controle de partida já mencionados, o motor pode ser bloqueado se a capacidade térmica usada excede o nível de alarme. É escolha do usuário ligar ou desligar esta função e definir um nível de alarme apropriado no módulo de modelo térmico.

Partida Forçada

É recomendado que o Usuário ligue a saída »MSTART.BLO« ao circuito de disparo do motor para prevenir que o motor dê partida sob estas condições bloqueadas. Se o Usuário escolher não fazer isso para seus aplicativos, um sinal de Partida Forçada será definido quando o motor for iniciado com as condições bloqueadas. Este sinal só pode ser redefinido manualmente por meio do *Smart view* ou a partir do painel dianteiro (por favor, consulte a seção Superação de Emergências).

Partida do Motor/Disparo de Transição

O Motor será disparado durante a fase de inicialização caso:

- O Controle de Partida detecte uma Partida mal-sucedida. (Por favor, veja a seção Módulo de Controle de Partida)
- Haja uma Sequência de Partida Incompleta O dispositivo detecte, por meio de uma entrada digital, que o processo externo não foi iniciado adequadamente.
- Uma direção reversa for detectada, mas a reversão não for possível.
- Haja uma desarme de Alternação à Velocidade Zero.

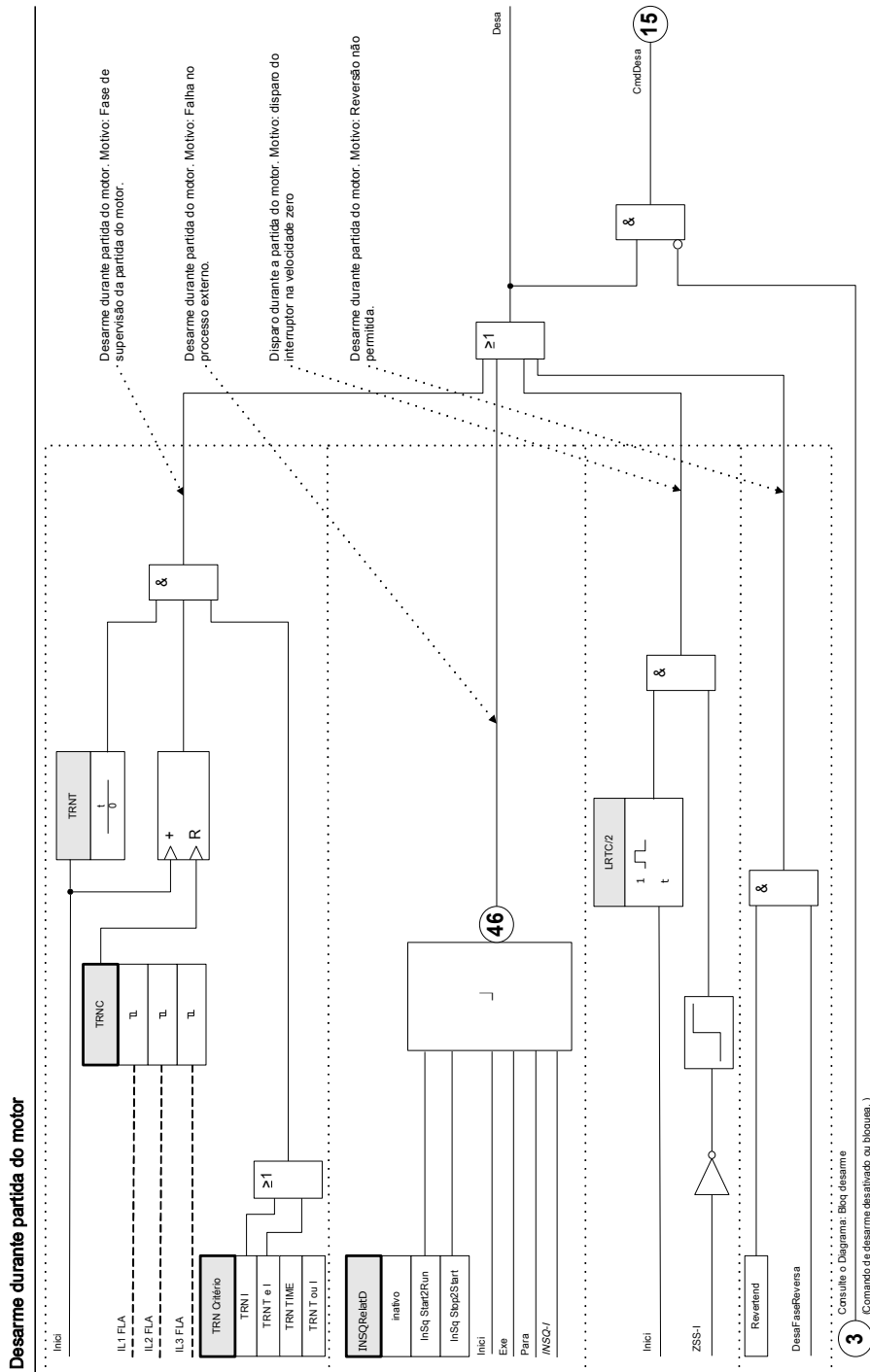

Tempo de Volta de Relato de Sequência Incompleta (INSQ)

A função sequencial incompleta requer uma entrada do contato de volta de relatório do processo que o motor está funcionando. Logo após a partida do motor, o contato de volta do relatório fornece uma indicação de que o processo começou a funcionar como esperado. Se o processo não for iniciado corretamente, o contato não fechará dentro do tempo esperado. Se houver um problema mais tarde, o contato de volta de relatório será aberto. Em ambos os casos, o estado de contato aberto indica que o motor deve ser disparado.

Para utilizar esta função, defina um limite de tempo para o relatório de volta aqui e defina o início do tempo do relatório de volta. Ligue o contato do relatório de volta para um dos dispositivos de proteção Entradas discretas. Se esta entrada não for energizada antes de expirar o tempo definido, o relé disparará em uma "sequência incompleta".

Observe que a entrada deve ser energizada continuamente depois que o atraso de tempo tenha expirado para conter o disparo. Caso contrário, se o contato do relatório de volta incompleto muda de estado por um período maior do que 0,5 segundo, o relé disparará em uma sequência incompleta. Este atraso permite que qualquer comutação transitória momentânea que possa ocorrer no contato do relatório de volta, tal como a que pode ocorrer em uma partida de tensão de transição aberta.

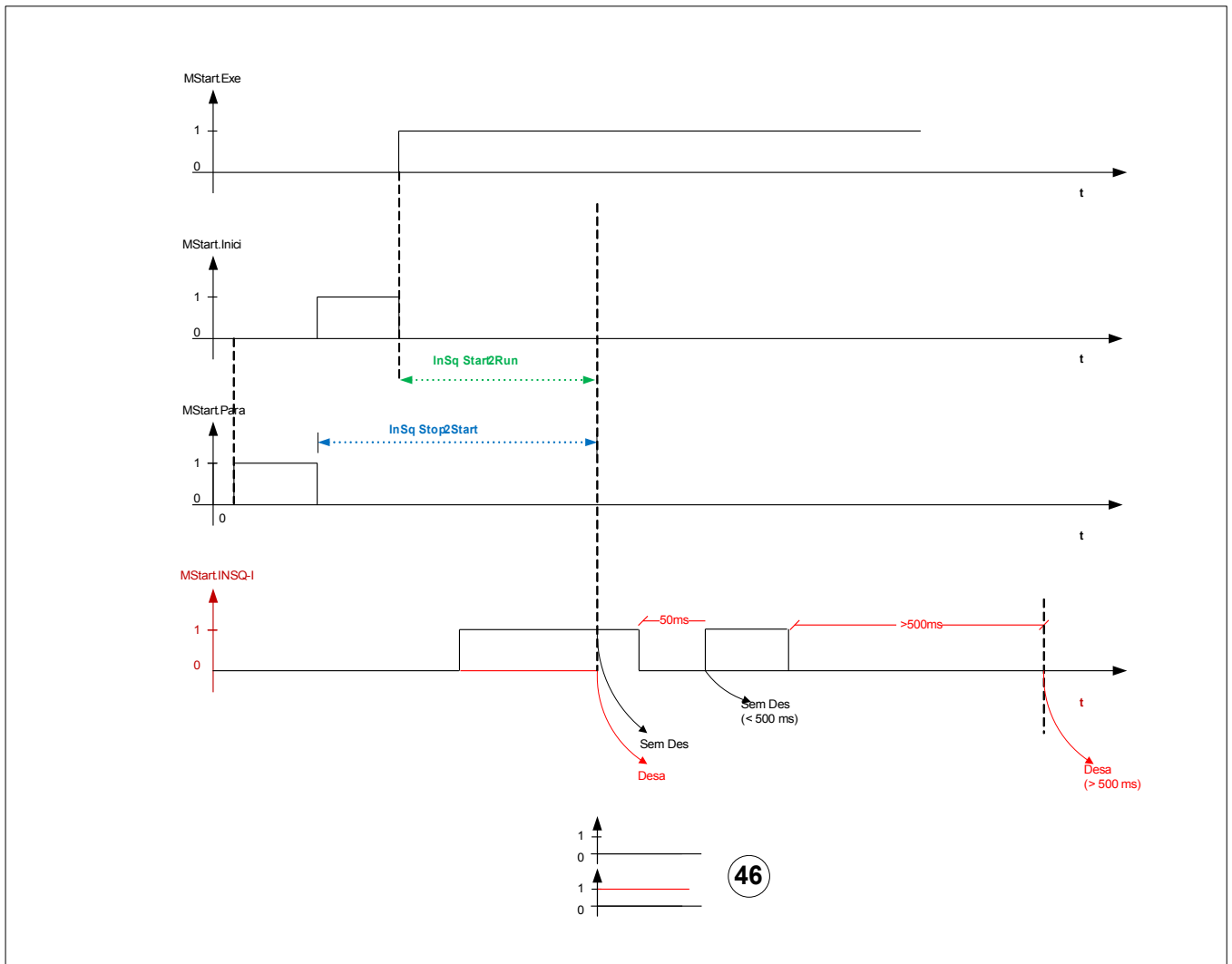

Interruptor de Velocidade Zero (ZSS ON ou OFF)

ZSS permite que a função que verifica se o motor começou a girar fisicamente após um disparo. Ela requer uma alternância a velocidade zero (alternância digital) no motor, que é fechada quando o motor está ocioso e aberta quando ele atinge (5%-10%) sua velocidade normal. Conecte o contato do interruptor de velocidade zero a um dos dispositivos de proteção das Entradas Digitais. Se o contato falha em abrir em »LRT/2« (metade do tempo do rotor bloqueado) após uma partida, o relé dispara com uma mensagem de disparo do interruptor de velocidade zero.

Esta proteção é sempre útil, mas é essencial se a definição da função Tempo de Aceleração Longo (LAT) for usada.

Com o ZSS sendo ativado e mapeado para uma das entradas digitais, o dispositivo de proteção confere o status da entrada do ZSS no momento em que ele localiza uma partida - ele quer sentir o interruptor de velocidade zero inicialmente fechado, que abre rapidamente após o giro do motor. Se ele falha em encontrar o contato fechado, ele gira imediatamente. Confira o cabeamento e o contato para problemas.

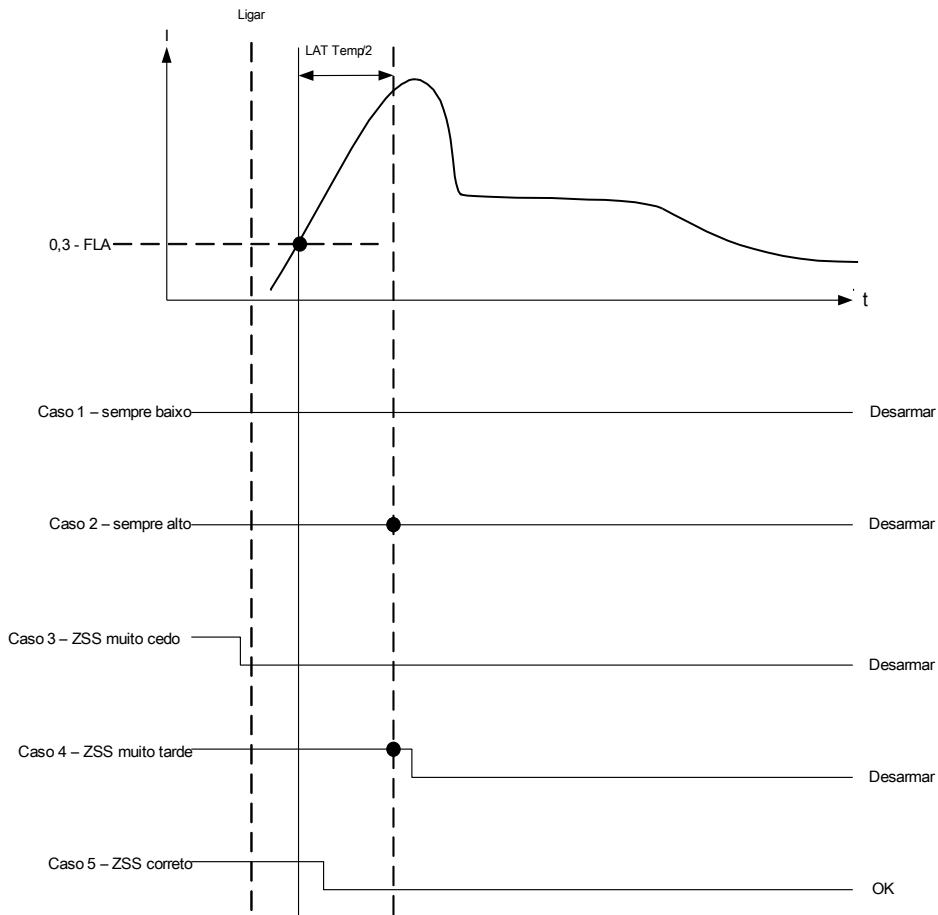

Tempo de Aceleração Longa (LAT)

Quando a função LAT é ativada, o temporizador »LAT« é usado para definir um intervalo de tempo durante o qual é permitido ao motor acelerar uma carga de alta inércia, mais longo do que o tempo do rotor bloqueado. Esta função pode ser (e normalmente deve ser) definida como »inativa«. Se o tanque do acumulador do modelo térmico se enche até 100% durante o longo período de aceleração, ele é limitado ao valor e o disparo térmico é contido até que o temporizador LAT expire. Até lá, o nível do tanque térmico deve decrescer (modelo térmico resfriado) até menos do que 100%, ou o motor dispara.

A função LAT deve ser usada, mas não se limitando apenas em motores com um interruptor de velocidade zero (um contato normalmente fechado que se abre quando o motor realmente começa a girar). Conecte o contato do interruptor de velocidade zero a um dos dispositivos de proteção das Entradas Digitais. O Interruptor de Velocidade Zero deve ser habilitado (ZSS ON). O dispositivo de proteção requer que um interruptor de velocidade zero se abra no LRT/2 (metade do tempo do rotor bloqueado) após uma partida, ou o motor é disparado pela função ZSS. Isso protege um motor completamente parado de ser danificado quando o temporizador do LAT bloqueia o disparo térmico do rotor bloqueado.

CUIDADO

A função do tempo de aceleração longa (LAT) pode bloquear a proteção térmica do rotor crítico LRC-LRT durante uma partida e destruir o motor. Desligue o LAT a menos que absolutamente necessário e a adequação do motor para esta função e partida terá sido confirmada. Utilize apenas com a função do interruptor de velocidade zero ZSS ligada e com a entrada do interruptor conectada ao motor parado protegido.

O Usuário pode temporariamente anular o limite da proteção térmica I2t após uma partida, definindo o atraso do Tempo de Aceleração Longa. Esta pode ser uma configuração perigosa que bloqueia o disparo térmico e segura o tanque a um nível de 100% se a carga leva um tempo longo para atingir a velocidade de funcionamento. Um exemplo é um motor rodando em uma centrífuga grande. Utilizando LAT, o Usuário pode obter vantagem do resfriamento parcial, a partir do fluxo de ar produzido pelo giro do motor a uma velocidade inferior à normal, em comparação com o aquecimento sem ventilação de um rotor bloqueado. O motor deve ser avaliado de acordo com esta grave função de partida. Além disso, o Usuário deve garantir que o motor tenha efetivamente começando a rodar bem antes de que o tempo do rotor bloqueado tenha expirado. Isto é obtido conectando um interruptor de velocidade zero a uma Entrada Digital e ligando a função ZSS. O interruptor de velocidade zero é um contato fechado quando o motor está em repouso, ele se abre apenas quando o motor começa a girar, normalmente a uma velocidade de giro de 5-10%. Se o ZSS está definido como LIGADO e o relé do dispositivo de proteção não sente o contato aberto em metade da configuração de tempo do rotor bloqueado, ele dispara o motor.

⚠️ ALERTA

Desligue o LAT a menos que o aplicativo exija especificamente o contrário. Utilize um interruptor de velocidade zero com LAT. Utilizar uma definição LAT maior que o tempo de rotor bloqueado sem um interruptor de velocidade zero anula temporariamente a proteção térmica e danifica o motor se o rotor realmente estiver bloqueado.

Se »LAT« for usado, confira as configurações do tempo de transição »TRNT« e do atraso de partida para ter certeza de que estão coordenadas com o ciclo de inicialização prolongado.

Tempo de Atraso Anti-Giro Inverso (ABS)

»ABS« define o tempo em segundos antes de que seja possível uma reinicialização do motor após um disparo ou condição de parada. Esta função pode ser definida para »inativa«.

Esta função é usada com um motor que dirige uma bomba funcionando em uma cabeça, ou qualquer outra carga que tenda a girar em direção reversa (giro inverso) quando o motor é desenergizado. Ela bloqueia a partida durante o tempo no qual o motor deve estar rodando reversamente, em seguida a um disparo. Além disso, a função pode ser usada para simplesmente definir o tempo ocioso (tempo entre a parada e a inicialização), antes de que uma reinicialização seja permitida.

Detecção de calor no motor frio

O motor será considerado igualmente frio («SEQU FRIA = V») após estar no modo »parado« por mais de uma hora se o tempo entre o temporizador de partidas for definido para um valor inferior a 1 hora.

Do contrário, o motor irá retrair para o estado »frio« se o tempo entre o temporizador das partidas for transcorrido. Por meio da função de Superação de Emergência, o motor pode ser forçado a alternar para o estado frio.

Detecção de calor no motor frio

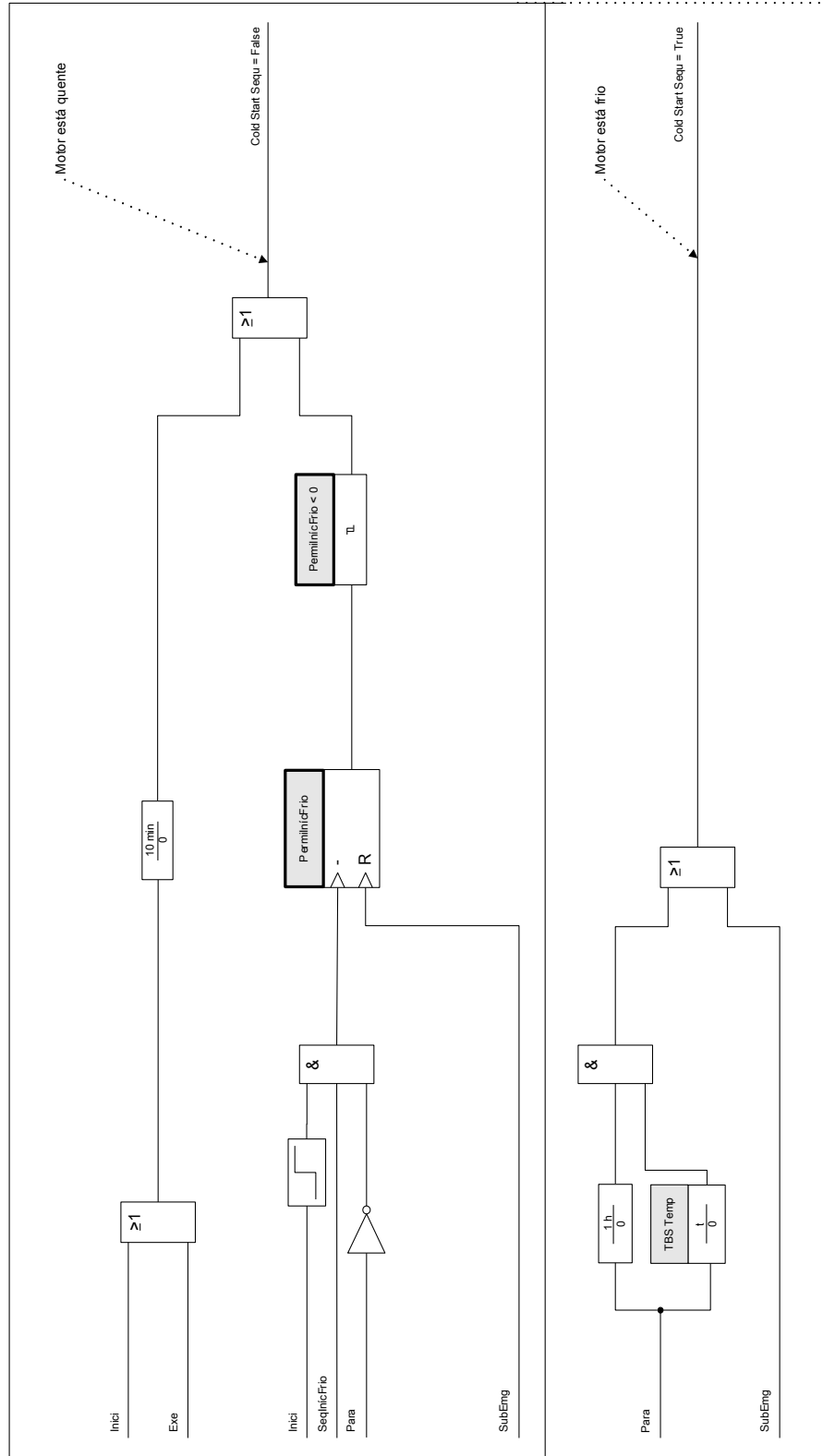

Superação de Emergência.

A função de Superação de Emergência pode ser ativada ou desativada no seguinte menu [Proteção Para\Prot Global Para\MStart\Controle de Partida\EMGOVR]. Além disso, pode-se determinar se esta função pode ser executada por um DI ou pela softkey no HMI, ou por ambos.

Se habilitada, a superação de emergência pode ser executada apertando a softkey » *Superação de Emergência*« no painel dianteiro. Em todo caso, uma superação de emergência pode ser realizada pelo contato remoto conectado a qualquer uma das entradas digitais, como programadas em » *EMG OVR*«, ou por meio do painel sob o menu [Operações\Redefinir\EMGOVR]. A configuração original está desabilitada.







A superação de emergência permite uma reinicialização de um motor disparado sem a desabilitação completa da proteção. Quando uma solicitação de superação é recebida, o tanque do acumulador de modelo térmico é drenado para seu nível inicial de 40°C (104°F). Partidas frias são completamente restauradas.

A proteção do motor está agora no estado em que estaria se o motor tivesse em espera por um longo período de tempo antes do momento da superação. Isto permite a reinicialização imediata do motor. A superação pode também atrasar um disparo térmico iminente de um motor em funcionamento. A ação de superação de emergência é contada no registro de histórico e registrada com sua etiqueta de hora no livro de registros.

CUIDADO



A função de superação de emergência limpa e reinicializa todas as funções de proteção do dispositivo de proteção. Utilizar esta função pode danificar o motor. Utilize-a apenas para emergências reais, quando se sabe o que causou o disparo. A superação permite o risco de danos ao motor a fim de evitar situações de processo muito mais perigosas, causadas pelo disparo do motor.







Parâmetros de Proteção Global do Módulo de Partida do Motor







Parameter	Descrição	Definindo a amplitude	Padrão	Caminho do menu
Revertend 	Revertendo ou não revertendo a ignição. Essa opção afetará os cálculos de corrente de sequência.	inativo, ativo	inativo	[Parâ Camp /Valores Nomin Motor]
FLA 	Corrente de carga total (amperes). Defina os amperes (conexão de motor real) primários de corrente de RMS contínua do estator máximo em cada fase. Use a placa indicadora do motor ou os dados do fabricante. Observe que a taxa FLA/CT prim deve estar entre 0,25 e 1,5 para ter a proteção de motor confiável.	10 - 6000A	10A	[Parâ Camp /Valores Nomin Motor]
LRC 	Defina para a corrente de rotor bloqueado (a corrente que o motor usa quando parado), em tempos de lb. Use a placa indicadora do motor ou os dados do fabricante.	3.00 - 12.00FLA	3.00FLA	[Parâ Camp /Valores Nomin Motor]
LRTC 	Especifica quanto tempo um motor bloqueado ou a condição de parado pode ser mantida antes que o motor seja danificado, em segundos, para um início a frio. Use a placa indicadora do motor ou os dados do fabricante.	1 - 120s	1s	[Parâ Camp /Valores Nomin Motor]
STPC 	Limite de corrente de parada, em porcentagem de FLA, se a corrente real estiver abaixo do limite por, pelo menos, 300 milésimos de segundos. Se um estado de parada ocorrer, as funções intermitentes Inícios por Hora Permitidos (SPH), Tempo entre Inícios (TBS) e Anti-Backspin (ABK) serão impostas. Todas as fases da corrente devem estar abaixo desse nível antes que uma parada seja declarada.	0.02 - 0.20FLA	0.02FLA	[Parâ Camp /Valores Nomin Motor]
Fator k 	O Fator k deve ser calculado pela corrente contínua máxima permitida sobre a corrente do transformador de corrente nominal (por exemplo, 1,2 vez a corrente do motor nominal sobre a corrente do transformador nominal).	0.25 - 1.50	0.85	[Parâ Camp /Valores Nomin Motor]



<i>Parameter</i>	<i>Descrição</i>	<i>Definindo a amplitude</i>	<i>Padrão</i>	<i>Caminho do menu</i>
ExBlo CmdDesa 	Bloqueio externo do Comando de Abertura do Disjuntor do módulo/estágio, se o bloqueio for ativado (permitido) dentro de um conjunto de parâmetros e se o estado do sinal atribuído for verdadeiro.	1..n, Lista Atribuiç	.-	[Parâm Proteção /Parâ Prot Global /MStart /Controle Iníc]
StartBlo Fc 	StartBlo Fc	inativo, ativo	inativo	[Parâm Proteção /Parâ Prot Global /MStart /Controle Iníc]
ThermBlo Fc 	ThermBlo Fc	inativo, ativo	inativo	[Parâm Proteção /Parâ Prot Global /MStart /Controle Iníc]
TRN Critério 	Critério de transição de início	TRN I, TRN TIME, TRN T e I, TRN T ou I	TRN T e I	[Parâm Proteção /Parâ Prot Global /MStart /Controle Iníc]
TRNT 	Limite de tempo de transição de início do motor Dispon apenas se: TRN Critério = TRN T e I Ou TRN Critério = TRN TIME	0 - 1200s	10s	[Parâm Proteção /Parâ Prot Global /MStart /Controle Iníc]
TRNC 	Nível de corrente de transições de início de motor em FLA% Dispon apenas se: TRN Critério = TRN T e I Ou TRN Critério = TRN I	0.10 - 3.00FLA	1.30FLA	[Parâm Proteção /Parâ Prot Global /MStart /Controle Iníc]
NOCS 	Número de limite de inícios a frio	1 - 5	1	[Parâm Proteção /Parâ Prot Global /MStart /Controle Iníc]

<i>Parameter</i>	<i>Descrição</i>	<i>Definindo a amplitude</i>	<i>Padrão</i>	<i>Caminho do menu</i>
TBS Fç 	Tempo entre Inícios ativado/desativado	inativo, ativo	inativo	[Parâm Proteção /Parâ Prot Global /MStart /Controle Iníc]
TBS Temp 	Limite de Tempo entre Inícios Dispon apenas se: TBS Fç = ativo	1 - 240mín	60mín	[Parâm Proteção /Parâ Prot Global /MStart /Controle Iníc]
SPH Fç 	Inícios por Hora	inativo, ativo	inativo	[Parâm Proteção /Parâ Prot Global /MStart /Controle Iníc]
SPH 	SPH Dispon apenas se: SPH Fç = ativo	1 - 10	1	[Parâm Proteção /Parâ Prot Global /MStart /Controle Iníc]
INSQRelatD 	Ponto de início de relatório de tempo de SeQuência INcompleta	inativo, InSq Start2Run, InSq Stop2Start	inativo	[Parâm Proteção /Parâ Prot Global /MStart /Controle Iníc]
INSQRelatóTem p 	Tempo informado de INSQ Dispon apenas se: INSQRelatD = ativo	1 - 240s	1s	[Parâm Proteção /Parâ Prot Global /MStart /Controle Iníc]
LAT Fç 	Temporizador de Aceleração de Tempo Longo	inativo, ativo	inativo	[Parâm Proteção /Parâ Prot Global /MStart /Controle Iníc]

Parameter	Descrição	Definindo a amplitude	Padrão	Caminho do menu
LAT Temp 	<p>Motores grandes com uma inércia alta podem gerar correntes de início que excedem a corrente e o tempo do rotor bloqueado. O relé de proteção possui lógica e provisões para uma entrada de comutador de velocidade zero para diferenciar entre uma condição de parado e de início. Se o motor estiver girando, o relé não desarmará no tempo de rotor bloqueado normal, permitindo que o motor inicie.</p> <p>Dispon apenas se: LAT Fç = ativo</p>	1 - 1200s	1200s	[Parâm Proteção /Parâ Prot Global /MStart /Controle Iníc]
ABK Fç 	<p>Para determinadas aplicações, como bombear um fluido em um tubo, o motor pode ser revertido por um período depois de ser interrompido. O relé de proteção oferece um temporizador de anti-backspin para evitar o início do motor enquanto estiver girando na direção reversa. O temporizador começa a contar do momento em que uma parada é declarada pelo relé.</p>	inativo, ativo	inativo	[Parâm Proteção /Parâ Prot Global /MStart /Controle Iníc]
ABK Temp 	<p>Para determinadas aplicações, como bombear um fluido em um tubo, o motor pode ser revertido por um período depois de ser interrompido. O relé de proteção oferece um temporizador de anti-backspin para evitar o início do motor enquanto estiver girando na direção reversa. O temporizador começa a contar do momento em que uma parada é declarada pelo relé.</p> <p>Dispon apenas se: ABK Fç = ativo</p>	1 - 3600s	3600s	[Parâm Proteção /Parâ Prot Global /MStart /Controle Iníc]
ZSS 	Comutação de Velocidade Zero	inativo, ativo	inativo	[Parâm Proteção /Parâ Prot Global /MStart /Controle Iníc]
SubEmg 	<p>Opções de substituição de emergência. O sinal deve estar ativo para liberar a capacidade térmica do motor. Observe que ao fazer isso, você corre o risco de danificar o motor. "EMGOVR" deve ser definido como "DI" ou "DI ou UI" para que essa entrada tenha efeito.</p>	inativo, DI, HMI, DI ou HMI	inativo	[Parâm Proteção /Parâ Prot Global /MStart /Controle Iníc]

Parameter	Descrição	Definindo a amplitude	Padrão	Caminho do menu
RemStartBlock 	RemStartBlock Dispon apenas se: StartBlo Fc = ativo	1..n, Entrd Dig	-.-	[Parâm Proteção /Parâ Prot Global /MStart /Entrad Motor]
SubEmg 	Substituição de Emergência. O sinal deve estar ativo para liberar a capacidade térmica do motor. Observe que ao fazer isso, você corre o risco de danificar o motor. "EMGOVR" deve ser definido como "DI" ou "DI ou UI" para que essa entrada tenha efeito	1..n, Entrd Dig	-.-	[Parâm Proteção /Parâ Prot Global /MStart /Entrad Motor]
INSQ 	SeQuência INcompleta Dispon apenas se: INSQRelatD = ativo	1..n, Entrd Dig	-.-	[Parâm Proteção /Parâ Prot Global /MStart /Entrad Motor]
ZSS 	Comutação de Velocidade Zero Dispon apenas se: ZSS = ativo	1..n, Entrd Dig	-.-	[Parâm Proteção /Parâ Prot Global /MStart /Entrad Motor]
STPC Blo 	Com essa configuração uma Entrada Digital mantém o Motor no modo EXECUTAR, mesmo se a corrente do motor cair abaixo da STPC (corrente de parada do motor).	1..n, Entrd Dig	-.-	[Parâm Proteção /Parâ Prot Global /MStart /Entrad Motor]
t-Blo-IOC 	Atraso de Início de Sobrecorrente de Fase. Elementos de Sobrecorrente de Fase são bloqueados pelo tempo programado sob esse parâmetro enquanto o motor estiver iniciando.	0.03 - 1.00s	0.05s	[Parâm Proteção /Parâ Prot Global /MStart /Temp Atraso Iníc]

<i>Parameter</i>	<i>Descrição</i>	<i>Definindo a amplitude</i>	<i>Padrão</i>	<i>Caminho do menu</i>
t-Blo-GOC 	Atraso no Início de Sobrecorrente de Terra. Os Elementos de Sobrecorrente de Terra são bloqueados pelo tempo programado sob esse parâmetro enquanto o motor estiver iniciando	0.03 - 1.00s	0.08s	[Parâm Proteção /Parâ Prot Global /MStart /Temp Atraso Iníc]
t-Blo-Subcarga 	Atraso de Início de Subcarga. Os Elementos 37[x] são bloqueados pelo tempo programado sob esse parâmetro enquanto o motor estiver iniciando	0 - 1200s	60s	[Parâm Proteção /Parâ Prot Global /MStart /Temp Atraso Iníc]
t-Blo-IDesequil 	Atraso de Início de Desequilíbrio de Corrente. Os Elementos 46[x] são bloqueados pelo tempo programado sob esse parâmetro enquanto o motor estiver iniciando	0.03 - 1200.00s	10.00s	[Parâm Proteção /Parâ Prot Global /MStart /Temp Atraso Iníc]
t-Blo-JAM 	Atraso de Início de JAM. Os Elementos 50j[x] são bloqueados pelo tempo programado sob esse parâmetro enquanto o motor estiver iniciando	0.03 - 1200.00s	60.00s	[Parâm Proteção /Parâ Prot Global /MStart /Temp Atraso Iníc]
t-Blo-Genéric1 	t-Blo-Genéric1	0 - 1200s	0s	[Parâm Proteção /Parâ Prot Global /MStart /Temp Atraso Iníc]
t-Blo-Genéric2 	t-Blo-Genéric2	0 - 1200s	0s	[Parâm Proteção /Parâ Prot Global /MStart /Temp Atraso Iníc]

<i>Parameter</i>	<i>Descrição</i>	<i>Definindo a amplitude</i>	<i>Padrão</i>	<i>Caminho do menu</i>
t-Blo-Genéric3 	t-Blo-Genéric3	0 - 1200s	0s	[Parâm Proteção /Parâ Prot Global /MStart /Temp Atraso Iníc]
t-Blo-Genéric4 	t-Blo-Genéric4	0 - 1200s	0s	[Parâm Proteção /Parâ Prot Global /MStart /Temp Atraso Iníc]
t-Blo-Genéric5 	t-Blo-Genéric5	0 - 1200s	0s	[Parâm Proteção /Parâ Prot Global /MStart /Temp Atraso Iníc]

Estados de Entrada do Módulo de Partida do Motor



<i>Name</i>	<i>Descrição</i>	<i>Atribuição por</i>
ExBlo CmdDesa-I	Estado de entrada do módulo: Bloqueio Externo do Comando de Abertura do Disjuntor	[Parâm Proteção /Parâ Prot Global /MStart /Controle Iníc]
RemStartBlock-I	Estado entrada módulo: RemStartBlock	[Parâm Proteção /Parâ Prot Global /MStart /Entrad Motor]
SubEmg-I	Estado entrada módulo: Substituição de Emergência. O sinal deve estar ativo para liberar a capacidade térmica do motor. Observe que ao fazer isso, você corre o risco de danificar o motor. "EMGOVR" deve ser definido como "DI" ou "DI ou UI" para que essa entrada tenha efeito	[Parâm Proteção /Parâ Prot Global /MStart /Entrad Motor]
INSQ-I	Estado entrada módulo: SeQuência INcompleta	[Parâm Proteção /Parâ Prot Global /MStart /Entrad Motor]
ZSS-I	Estado entrada módulo: Comutação de Velocidade Zero	[Parâm Proteção /Parâ Prot Global /MStart /Entrad Motor]
STPC Blo-I	Estado entrada módulo: Com essa configuração uma Entrada Digital mantém o Motor no modo EXECUTAR, mesmo se a corrente do motor cair abaixo da STPC (corrente de parada do motor).	[Parâm Proteção /Parâ Prot Global /MStart /Entrad Motor]

Sinais do Módulo de Partida do Motor (Estados de Saída)

<i>Sinal</i>	<i>Descrição</i>
ativo	Sinal: ativo
Blo CmdDesa	Sinal: Comando de Abertura do Disjuntor bloqueado
Desa	Sinal: Desarme
CmdDesa	Sinal: Comando de Abertura do Disjuntor
Inici	Sinal: O motor está no modo de iniciação
Exe	Sinal: O motor está no modo de execução
Para	Sinal: O motor está no modo de interrupção
Blo	Sinal: O motor está bloqueado para iniciar ou mudar para o modo de Execução
NOCSBloquea	Sinal: O motor está proibido de iniciar devido ao número de limites de início a frio
SPHBloquea	Sinal: O motor está proibido de iniciar devido aos limites de início por hora
SPHBloqAlarm	Sinal: O motor está proibido de iniciar devido aos limites de início por hora e se tornará ativo na próxima etapa
TBSBloquea	Sinal: O motor está proibido de iniciar devido aos limites de tempo entre inícios
BloTérmico	Sinal: Bloqueio térmico
InícBloquRes	Sinal: O motor está proibido de iniciar devido ao bloqueio externo por meio de DI de entrada digital
DesaTransição	Sinal: Iniciar desarme de falha de transição
ZSSDesa	Sinal: Desarme de velocidade zero (rotor bloqueado possível)
INSQSP2STFalhl	Sinal: Falha ao transitar da parada ao início com base no tempo informado
INSQSt2FalhExe	Sinal: Falha ao transitar da parada à execução com base no tempo informado
LATBloqu	Sinal: Temporizador de aceleração longa imposto
SeqInícFrio	Sinal: Marcador de sequência de início a frio de motor
InícForçado	Sinal: Motor sendo forçado a iniciar
DesaFaseReversa	Sinal: Relé desarmado devido à detecção de reverso de fase
SubstEmergDI	Sinal: Bloqueio do início de substituição de emergência por meio de DI de entrada digital
SubstEmergUI	Sinal: Bloqueio de início de substituição de emergência por meio do painel frontal
ABKAtivo	Sinal: O anti-backspin está ativo. Para determinadas aplicações, como bombear um fluido em um tubo, o motor pode ser revertido por um período depois de ser interrompido. O temporizador de anti-backspin evita o início do motor enquanto está girando na direção reversa.
GOCBloqInício	Sinal: Atraso no Início de Sobrecorrente Instantânea de Terra. Elementos de GOC (Sobrecorrente Instantânea) estão bloqueados pelo tempo programado sob esse parâmetro
IOCBloqInício	Sinal: Atraso no Início de Sobrecorrente Instantânea de Fase. Elementos de IOC (Sobrecorrente Instantânea) estão bloqueados pelo tempo programado sob esse parâmetro

<i>Sinal</i>	<i>Descrição</i>
BloqInícSCarg	Sinal: Atraso de Início de Subcarga. Elementos de Subcarga (Sobrecorrente Instantânea) estão bloqueados pelo tempo programado sob esse parâmetro
BloqInícJam	Sinal: Atraso de Início de JAM. Elementos de JAM (Sobrecorrente Instantânea) estão bloqueados pelo tempo programado sob esse parâmetro
BloqInícDeseq	Sinal: Sinal de desequilíbrio de corrente de bloqueio de início de motor
Blo-Genéric1	Atraso de Início Genérico. Esse valor pode ser usado para bloquear qualquer elemento de proteção.1
Blo-Genéric2	Atraso de Início Genérico. Esse valor pode ser usado para bloquear qualquer elemento de proteção.2
Blo-Genéric3	Atraso de Início Genérico. Esse valor pode ser usado para bloquear qualquer elemento de proteção.3
Blo-Genéric4	Atraso de Início Genérico. Esse valor pode ser usado para bloquear qualquer elemento de proteção.4
Blo-Genéric5	Atraso de Início Genérico. Esse valor pode ser usado para bloquear qualquer elemento de proteção.5
I_Transit	Sinal: Sinal de transição de corrente
T_Transit	Sinal: Sinal de transição de tempo
BloInterMotor	Sinal: A parada do motor bloqueia outras funções de proteção
Rotação progres	Sinal: Direção de Rotação progressiva
Rotação Reversa	Sinal: Direção de Rotação reversa

Comandos Diretos do Módulo de Partida do Motor

<i>Parameter</i>	<i>Descrição</i>	<i>Definindo a amplitude</i>	<i>Padrão</i>	<i>Caminho do menu</i>
SubsEmerg2UI 	Substituição de emergência por meio do painel frontal Dispon apenas se: SubEmg = ativo	inativo, ativo	inativo	[Operação / Redefinir/Confirm /SubEmg]
RedInícForçad 	Reinicializar marcador de Início Forçado	inativo, ativo	inativo	[Operação / Redefinir/Confirm /Redef]

Valores do Contador do Módulo de Partida do Motor

<i>Value</i>	<i>Descrição</i>	<i>Padrão</i>	<i>Tamanho</i>	<i>Caminho do menu</i>
TempEsplnícia	Tempo de espera entre inícios restante	0s	0 - 9999999999s	[Operação /Valores medidos /Motor]
PermilnícFrio	Número de inícios a frio restante	0	0 - 9999999999	[Operação /Valores medidos /Motor]
InícPorHora	InícPorHora	0	0 - 9999999999	[Operação /Valores medidos /Motor]
SPH Libera	No caso do Motor ser bloqueado por um bloqueio SPH, esse temporizador precisa expirar antes que o bloqueio seja liberado e a próxima partida do motor seja permitida. A próxima Partida do Motor incrementará o contador SPH novamente.	0mín	0 - 9999999999 mín	[Operação /Valores medidos /Motor]
AntiBackSpin	Temporizador de Anti-backspin	0s	0 - 9999999999s	[Operação /Valores medidos /Motor]
IL1 FLA	Valor medido: Corrente de fase como porcentagem de FLA	0FLA	0 - 1000FLA	[Operação /Valores medidos /Corrent RMS]
IL2 FLA	Valor medido: Corrente de fase como porcentagem de FLA	0FLA	0 - 1000FLA	[Operação /Valores medidos /Corrent RMS]
IL3 FLA	Valor medido: Corrente de fase como porcentagem de FLA	0FLA	0 - 1000FLA	[Operação /Valores medidos /Corrent RMS]
I3 PFLA méd	Corrente de RMS média de todas as 3 fases como porcentagens de FLA	0FLA	0 - 1000FLA	[Operação /Valores medidos /Corrent RMS]
OCNT	Contagem de Operação do Motor desde a última reinicialização.	0	0 - 65535	[Operação /Históri /OperaçõesCr]

<i>Value</i>	<i>Descrição</i>	<i>Padrão</i>	<i>Tamanho</i>	<i>Caminho do menu</i>
InícElevadl	Corrente de fase de início mais elevada. O carimbo de tempo indica o ponto no tempo em que a corrente máxima ocorreu.	0A	0 - 99999999A	[Operação /Históri /OperaçõesCr]
ExecEleva	Corrente de fase de execução mais elevada. O carimbo de tempo indica o ponto no tempo em que a corrente máxima ocorreu.	0A	0 - 9999999A	[Operação /Históri /OperaçõesCr]
nSubEmrg	Número de substituições de emergência desde a última reinicialização.	0	0 - 65535	[Operação /Históri /OperaçõesCr]
nISQT	Número de desarmes de sequência incompleta desde a última reinicialização.	0	0 - 65535	[Operação /Históri /TripCmdCr]
nSPHBloque	Número de bloqueios de início por hora desde a última reinicialização.	0	0 - 65535	[Operação /Históri /TripCmdCr]
nTBSBloque	Número de bloqueios de tempo entre início desde a última reinicialização.	0	0 - 65535	[Operação /Históri /TripCmdCr]
nTRNDesa	Número de desarmes de transição desde a última reinicialização.	0	0 - 65535	[Operação /Históri /TripCmdCr]
nZSWDesa	Número de desarmes de comutação de velocidade zero desde a última reinicialização.	0	0 - 65535	[Operação /Históri /TripCmdCr]
nDesaRev	Número de desarmes de rotação reversa desde a última reinicialização.	0	0 - 65535	[Operação /Históri /TripCmdCr]
TOCS	Contagem de Operação do Motor Total desde a última reinicialização.	0	0 - 65535	[Operação /Históri /TotalCr]

Valores do Módulo de Partida do Motor

<i>Value</i>	<i>Descrição</i>	<i>Caminho do menu</i>
I3 PRMS méd	Corrente de RMS média de todas as 3 fases	[Operação /Valores medidos /Corrent RMS]
TempExe	Tempo de Operação do Motor desde a última reinicialização.	[Operação /Históri /OperaçõesCr]
Elevad%I2/I1	Valor de %I2/I1 mais elevado desde a última reinicialização. O carimbo de tempo indica o ponto no tempo em que a carga desequilibrada máxima ocorreu.	[Operação /Históri /OperaçõesCr]
TTempExe	Tempo de Operação do Motor (tempo de execução do motor) desde a última reinicialização.	[Operação /Históri /TotalCr]

Estatísticas do Módulo de Partida do Motor

<i>Value</i>	<i>Descrição</i>	<i>Caminho do menu</i>
IL1 máx FLA	IL1 valor máximo como porcentagem de FLA	[Operação /Estatístic /Máx /Corrent]
IL1 méd FLA	IL1 valor médio como porcentagem de FLA	[Operação /Estatístic /Demand /Demand Corrent]
IL1 mín FLA	IL1 valor mínimo como porcentagem de FLA	[Operação /Estatístic /Mín /Corrent]
IL2 máx FLA	IL2 valor máximo como porcentagem de FLA	[Operação /Estatístic /Máx /Corrent]

Value	Descrição	Caminho do menu
IL2 méd FLA	IL2 valor médio como porcentagem de FLA	[Operação /Estatístic /Demand /Demand Corrent]
IL2 mín FLA	IL2 valor mínimo como porcentagem de FLA	[Operação /Estatístic /Mín /Corrent]
IL3 máx FLA	IL3 valor máximo como porcentagem de FLA	[Operação /Estatístic /Máx /Corrent]
IL3 méd FLA	IL3 valor médio como porcentagem de FLA	[Operação /Estatístic /Demand /Demand Corrent]
IL3 mín FLA	IL3 valor mínimo como porcentagem de FLA	[Operação /Estatístic /Mín /Corrent]
I3P Demand Fla	Corrente de RMS de todas as 3 fases calculadas em uma janela de demanda corrigida como porcentagens de FLA	[Operação /Estatístic /Demand /Demand Corrent]

Elementos de proteção que podem ser bloqueados pelo Módulo de Partida do Motor

Estes elementos de proteção podem ser bloqueados durante a partida do motor.

Name	Descrição
.-.	Sem atribuição
MStart.GOCBloqInício	Sinal: Atraso no Início de Sobrecorrente Instantânea de Terra. Elementos de GOC (Sobrecorrente Instantânea) estão bloqueados pelo tempo programado sob esse parâmetro
MStart.IOCBloqInício	Sinal: Atraso no Início de Sobrecorrente Instantânea de Fase. Elementos de IOC (Sobrecorrente Instantânea) estão bloqueados pelo tempo programado sob esse parâmetro
MStart.BloqInícSCarg	Sinal: Atraso de Início de Subcarga. Elementos de Subcarga (Sobrecorrente Instantânea) estão bloqueados pelo tempo programado sob esse parâmetro
MStart.BloqInícJam	Sinal: Atraso de Início de JAM. Elementos de JAM (Sobrecorrente Instantânea) estão bloqueados pelo tempo programado sob esse parâmetro

<i>Name</i>	<i>Descrição</i>
MStart.BloqInícDeseq	Sinal: Sinal de desequilíbrio de corrente de bloqueio de início de motor
MStart.Blo-Genéric1	Atraso de Início Genérico. Esse valor pode ser usado para bloquear qualquer elemento de proteção.1
MStart.Blo-Genéric2	Atraso de Início Genérico. Esse valor pode ser usado para bloquear qualquer elemento de proteção.2
MStart.Blo-Genéric3	Atraso de Início Genérico. Esse valor pode ser usado para bloquear qualquer elemento de proteção.3
MStart.Blo-Genéric4	Atraso de Início Genérico. Esse valor pode ser usado para bloquear qualquer elemento de proteção.4
MStart.Blo-Genéric5	Atraso de Início Genérico. Esse valor pode ser usado para bloquear qualquer elemento de proteção.5
MStart.Blo-VUnbal Start	Sinal: Sinal de desequilíbrio de voltagem de bloqueio de início de motor
MStart.Blo-UnderV Start	Sinal: Atraso de Início de Subvoltagem. Os elementos de Subvoltagem estão bloqueados pelo tempo programado sob esse parâmetro
MStart.Block-OverVStart	Sinal: Atraso de início de sobrevoltagem. Os elementos de Sobrevoltagem estão bloqueados pelo tempo programado sob esse parâmetro
MStart.Blo-PowerStart	Sinal: Atraso de início de energia. Os elementos de energia estão bloqueados pelo tempo programado sob esse parâmetro
MStart.Blo-PFacStart	Sinal: Atraso de início do fator de energia. Os elementos do fator de energia estão bloqueados pelo tempo programado sob esse parâmetro
MStart.Blo-FrqStart	Sinal: Atraso de Início de Frequência. Os elementos de frequência estão bloqueados pelo tempo programado sob esse parâmetro

I< - Subcorrente [37]

Elementos Disponíveis:
 Scarg[1], Scarg[2], Scarg[3]

Descrição Funcional

Quando o motor está rodando, uma redução de corrente pode indicar um mal-funcionamento da carga. A proteção de *subcarga* reconhece problemas mecânicos, como fluxo bloqueado ou perda de pressão traseira em uma bomba, ou um correia de transmissão quebrada ou um eixo acionador.

Consulte o limite de proteção de subcarga - a linha vertical à esquerda em "Exemplo de Subcarga e Função de Disparo Jam". No exemplo, o disparo de subcarga é definido como 60% de Ib (FLA). O dispositivo de proteção pode ser configurado para um alarme de subcarga (se o comando de disparo estiver bloqueado) e para um disparo de subcarga.

Subcarga e Função de Disparo JAM

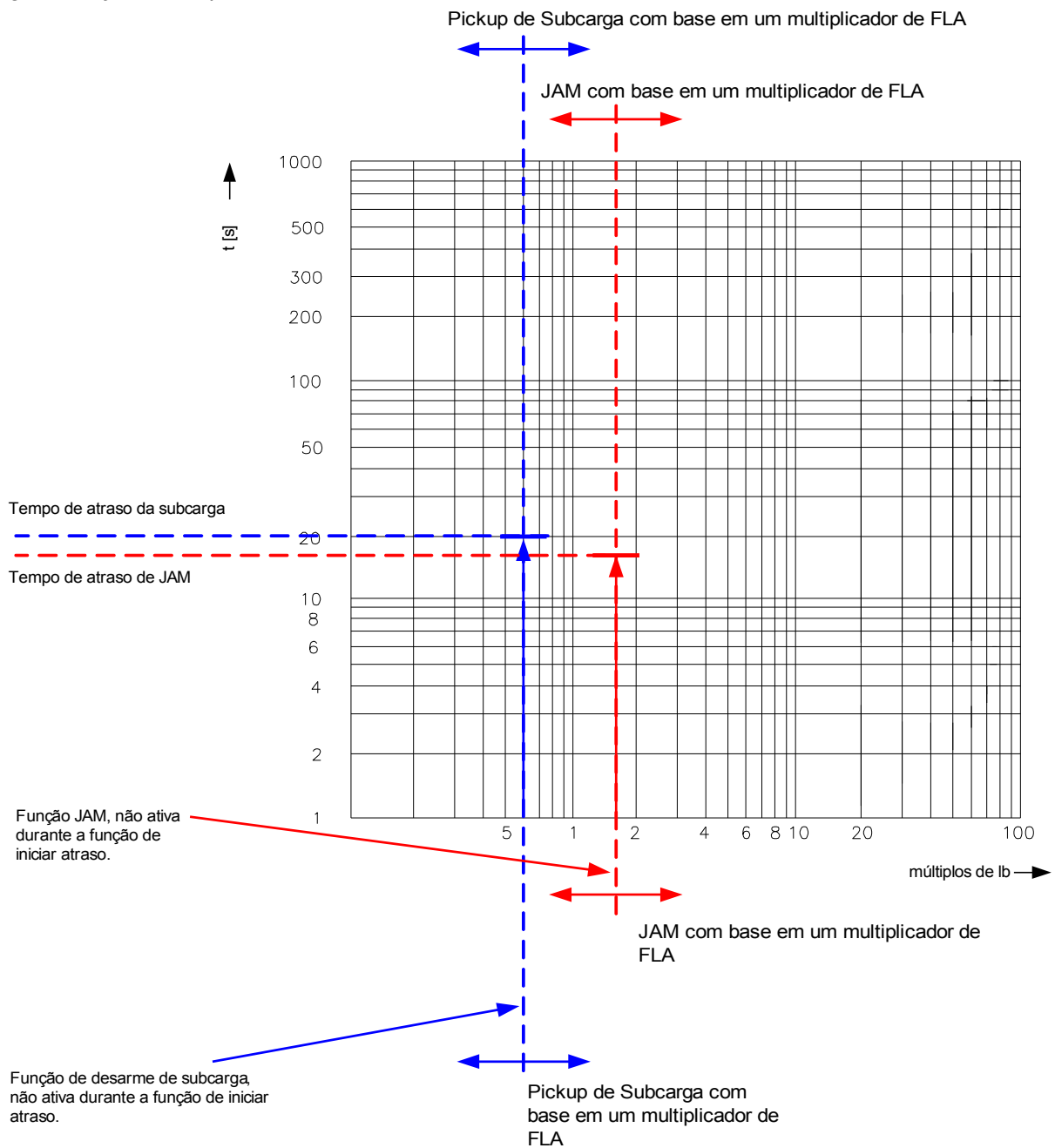

Estes são representados por duas linhas verticais, ambas abaixo da corrente de carga normal. Tenha certeza de ter definido o nível do alarme **para além do** nível de disparo. Cada elemento tem seu próprio temporizador de atraso. Utilize o atraso de partida para bloquear o disparo até que a carga se estabilize após uma partida. Utilize os atrasos de funcionamento para evitar alarmes ou disparos para transientes de carga.



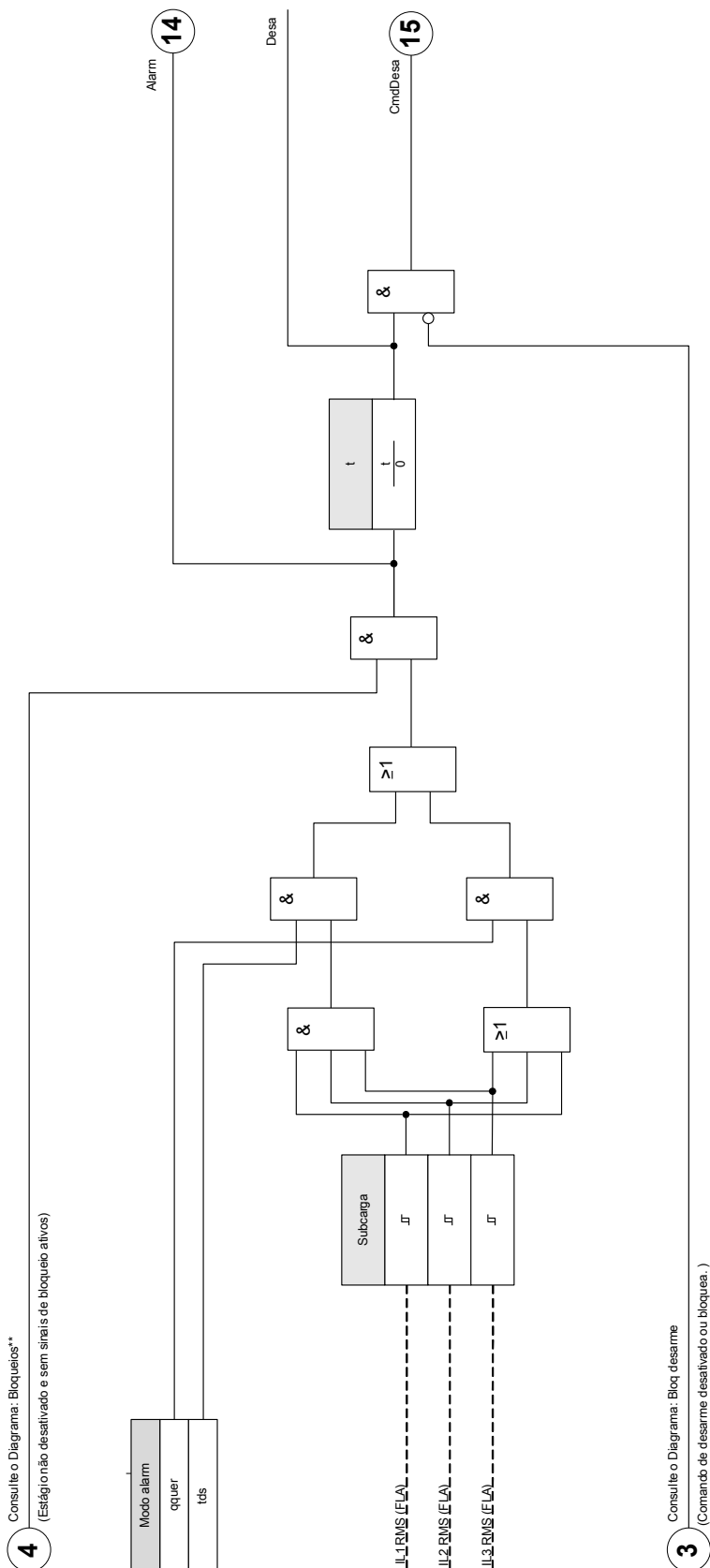

Scarg









Parâmetros de Planejamento do Dispositivo de Módulo de Subcarga



<i>Parameter</i>	<i>Descrição</i>	<i>Opções</i>	<i>Padrão</i>	<i>Caminho do menu</i>
Modo 	Modo	não use, uso	Scarg[1]: uso Scarg[2]: não use Scarg[3]: não use	[Planej disposit]

Parâmetros de Proteção Global do Módulo de Subcarga

<i>Parameter</i>	<i>Descrição</i>	<i>Definindo a amplitude</i>	<i>Padrão</i>	<i>Caminho do menu</i>
ExBlo1 	Bloqueio externo do módulo, se o bloqueio estiver ativado (permitido) dentro de um conjunto de parâmetros e se o estado do sinal atribuído for verdadeiro.	1..n, Lista Atribuiç	-.-	[Parâm Proteção /Parâ Prot Global /Prot Subcarga /Scarg[1]]
ExBlo2 	Bloqueio externo do módulo, se o bloqueio estiver ativado (permitido) dentro de um conjunto de parâmetros e se o estado do sinal atribuído for verdadeiro.	1..n, Lista Atribuiç	-.-	[Parâm Proteção /Parâ Prot Global /Prot Subcarga /Scarg[1]]
ExBlo dur. Mot.Strt 	Bloqueio externo do módulo, se o estado do sinal atribuído for verdadeiro. Dessa forma, é possível bloquear o módulo durante a fase de arranque do motor.	1..n, Cmds Desa	MStart.BloqIní cSCarg	[Parâm Proteção /Parâ Prot Global /Prot Subcarga /Scarg[1]]
ExBlo CmdDesa 	Bloqueio externo do Comando de Abertura do Disjuntor do módulo/estágio, se o bloqueio for ativado (permitido) dentro de um conjunto de parâmetros e se o estado do sinal atribuído for verdadeiro.	1..n, Lista Atribuiç	-.-	[Parâm Proteção /Parâ Prot Global /Prot Subcarga /Scarg[1]]

Definindo Parâmetros de Grupo do Módulo de Subcarga

<i>Parameter</i>	<i>Descrição</i>	<i>Definindo a amplitude</i>	<i>Padrão</i>	<i>Caminho do menu</i>
Função 	Ativação ou desativação permanente do módulo/estágio.	inativo, ativo	inativo	[Parâm Proteção /<1..4> /Prot Subcarga /Scarg[1]]
ExBlo Fc 	Ativar (permitir) ou desativar (proibir) o bloqueio do módulo/estágio. Esse parâmetro é eficiente somente se um sinal for atribuído ao parâmetro de proteção global correspondente. Se o sinal se tornar verdadeiro, esses módulos/estágios são bloqueados e depois parametrizados "ExBlo Fc=active".	inativo, ativo	inativo	[Parâm Proteção /<1..4> /Prot Subcarga /Scarg[1]]
Blo CmdDesa 	Bloqueio permanente do Comando de Abertura do Disjuntor do módulo/estágio.	inativo, ativo	inativo	[Parâm Proteção /<1..4> /Prot Subcarga /Scarg[1]]
Fc CmdDes ExBlo 	Ativar (permitir) ou desativar (proibir) o bloqueio do módulo/estágio. Esse parâmetro é eficiente somente se um sinal for atribuído ao parâmetro de proteção global correspondente. Se o sinal se tornar verdadeiro, esses módulos/estágios são bloqueados e depois parametrizados "ExBlo TripCmd Fc=active".	inativo, ativo	inativo	[Parâm Proteção /<1..4> /Prot Subcarga /Scarg[1]]
Subcarga 	Pickup de Subcarga com base em um multiplicador de FLA	0.05 - 0.90FLA	0.50FLA	[Parâm Proteção /<1..4> /Prot Subcarga /Scarg[1]]
Modo alarm 	Indica se uma, duas ou três ou todas as fases são necessárias para a operação	qquer, tds	qquer	[Parâm Proteção /<1..4> /Prot Subcarga /Scarg[1]]

<i>Parameter</i>	<i>Descrição</i>	<i>Definindo a amplitude</i>	<i>Padrão</i>	<i>Caminho do menu</i>
t 	Retardo de desarme	0.4 - 1200.0s	10.0s	[Parâm Proteção /<1..4> /Prot Subcarga /Scarg[1]]
MeasCircSv Curr 	Corrente de supervisão do circuito de medição	inativo, ativo	inativo	[Parâm Proteção /<1..4> /Prot Subcarga /Scarg[1]]

Estados de Entrada do Módulo de Subcarga

<i>Name</i>	<i>Descrição</i>	<i>Atribuição por</i>
ExBlo1-I	Estado de entrada do módulo: Bloqueio externo1	[Parâm Proteção /Parâ Prot Global /Prot Subcarga /Scarg[1]]
ExBlo2-I	Estado de entrada do módulo: Bloqueio externo2	[Parâm Proteção /Parâ Prot Global /Prot Subcarga /Scarg[1]]
ExBlo CmdDesa-I	Estado de entrada do módulo: Bloqueio Externo do Comando de Abertura do Disjuntor	[Parâm Proteção /Parâ Prot Global /Prot Subcarga /Scarg[1]]

Sinais do Módulo de Subcarga (Estados de Saída)

<i>Sinal</i>	<i>Descrição</i>
ativo	Sinal: ativo
ExBlo	Sinal: Bloqueio Externo
Blo CmdDesa	Sinal: Comando de Abertura do Disjuntor bloqueado
ExBlo CmdDesa	Sinal: Bloqueio Externo do Comando de Abertura do Disjuntor
Alarm	Sinal: Alarme
Desa	Sinal: Desarme
CmdDesa	Sinal: Comando de Abertura do Disjuntor

Valores do Contador do Módulo de Subcarga

<i>Value</i>	<i>Descrição</i>	<i>Padrão</i>	<i>Tamanho</i>	<i>Caminho do menu</i>
NúmeroAlarmes	Número de alarmes desde a última reinicialização.	0	0 - 9999999999	[Operação /Históri /AlarmCr]
NumberOfTripCmds	NumberOfTripCmds	0	0 - 9999999999	[Operação /Históri /TripCmdCr]

Compra: Subcorrente [ANSI 37]

Objeto a ser testado.

- Testando o valor de partida para a proteção de Subcorrente.
- Testando o atraso de disparo
- Testando a razão de retração

Meios necessários

- Fonte de corrente trifásica
- Amperímetro
- Temporizador para a medição do tempo de disparo

Procedimento

Testando os valores de disparo (de fase única, trifásico)

Insira uma corrente de teste significativamente maior do que o valor de disparo.

Para testar o valor limite e o valor de retração, a corrente de teste tem de ser diminuída até que o relé seja energizado. Quando comparando os valores exibidos com aqueles do amperímetro, o desvio deve estar dentro das tolerâncias permitidas.

Testando o atraso de disparo

Para testar o atraso do disparo, um temporizador deve ser conectado no contato do relé de disparo associado.

Insira uma corrente de teste significativamente maior do que o valor de partida, a corrente de teste tem de ser diminuída subitamente para baixo do valor de limite. O temporizador é iniciado quando o valor de limite da corrente de disparo cai para baixo do limite e o tempo de operação transcorre e é parado quando o relé dispara.

Testando a razão de retração

Aumente a quantidade de medição para mais de 103% do valor de disparo. O relé deve ser retraído apenas a 103% do valor de disparo.

Resultado do teste bem-sucedido.

Os atrasos de disparo medidos, valores de limite e razões de retração cumprem com aquilo especificado na lista de ajustes. Desvios permitidos/tolerâncias podem ser obtidas a partir dos Dados Técnicos.

JAM [51LR]

Elementos
Jam[1] .Jam[2]

Descrição funcional

Quando o motor estiver funcionando, um aumento de corrente acima da carga normal pode ser indicador de um mau funcionamento na carga. A *proteção JAM* reconhece os problemas mecânicos, como engrenagens quebradas. Consulte o limite de proteção *JAM* (a linha vertical à direita no exemplo de curva “Subcarga e Função de Disparo JAM”). Neste exemplo de curva, o disparo JAM está definido a 150% de I_b (FLA).

Subcarga e Função de Disparo JAM

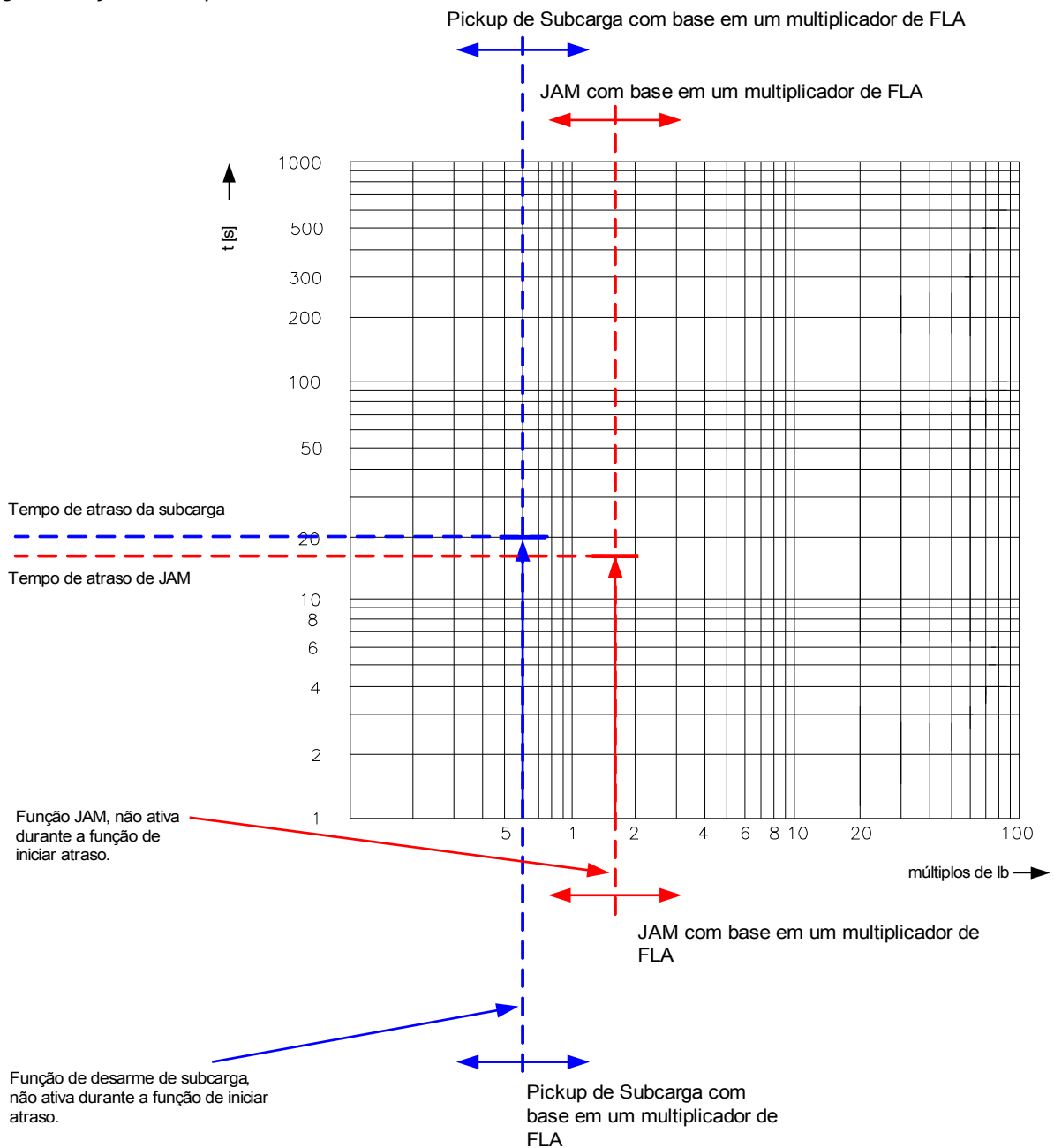

O dispositivo de proteção libera um alarme quando a pickup é excedida. Se o temporizador foi finalizado, um sinal de disparo será emitido. Na curva de “Subcarga e Função de Disparo JAM”, as configurações do »DISPARO« são representadas por linhas verticais, muito acima da corrente de carga normal. Esta curva também se aplica às

configurações JAM definidas como elemento de alarme (comando de disparo bloqueado). Os disparos são impedidos pelo temporizador de atraso » t «. Utilize o atraso de início para bloquear o disparo e o alarme até que a corrente do motor caia para níveis contínuos de carga. Utilize atrasos de início para evitar alarmes indevidos ou disparos para cargas transitórias.

Jam

nome = Jam

4 Consulte o Diagrama: Bloqueios**
(Estágio não desativado e sem sinais de bloqueio ativos)

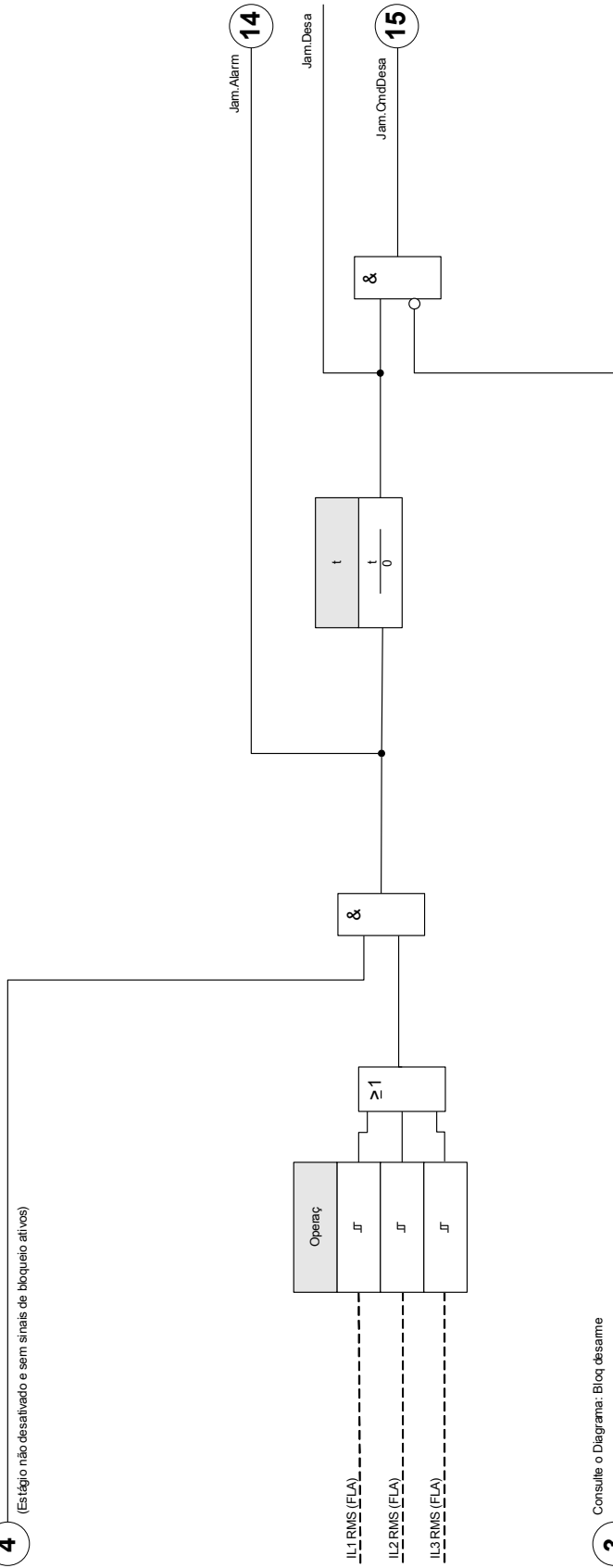





3 Consulte o Diagrama: Bloq. desarme
(Comando de desarme desativado ou bloquea.)







Parâmetros de Planejamento do Dispositivo ou Proteção JAM

Parameter	Descrição	Opções	Padrão	Caminho do menu
Modo 	Modo	não use, uso	Jam[1]: uso Jam[2]: não use	[Planej disposit]

Parâmetros de Proteção Global para Proteção JAM

Parameter	Descrição	Definindo a amplitude	Padrão	Caminho do menu
ExBlo1 	Bloqueio externo do módulo, se o bloqueio estiver ativado (permitido) dentro de um conjunto de parâmetros e se o estado do sinal atribuído for verdadeiro.	1..n, Lista Atribuiç	.-	[Parâm Proteção /Parâ Prot Global /JAM-Prot /Jam[1]]
ExBlo2 	Bloqueio externo do módulo, se o bloqueio estiver ativado (permitido) dentro de um conjunto de parâmetros e se o estado do sinal atribuído for verdadeiro.	1..n, Lista Atribuiç	.-	[Parâm Proteção /Parâ Prot Global /JAM-Prot /Jam[1]]
ExBlo dur. Mot.Strt 	Bloqueio externo do módulo, se o estado do sinal atribuído for verdadeiro. Dessa forma, é possível bloquear o módulo durante a fase de arranque do motor.	1..n, Cmds Desa	MStart.BloqIní cjam	[Parâm Proteção /Parâ Prot Global /JAM-Prot /Jam[1]]
ExBlo CmdDesa 	Bloqueio externo do Comando de Abertura do Disjuntor do módulo/estágio, se o bloqueio for ativado (permitido) dentro de um conjunto de parâmetros e se o estado do sinal atribuído for verdadeiro.	1..n, Lista Atribuiç	.-	[Parâm Proteção /Parâ Prot Global /JAM-Prot /Jam[1]]

Definindo Parâmetros de Grupo para Proteção JAM

Parameter	Descrição	Definindo a amplitude	Padrão	Caminho do menu
Função 	Ativação ou desativação permanente do módulo/estágio.	inativo, ativo	inativo	[Parâm Proteção /<1..4> /JAM-Prot /Jam[1]]
ExBlo Fc 	Ativar (permitir) ou desativar (proibir) o bloqueio do módulo/estágio. Esse parâmetro é eficiente somente se um sinal for atribuído ao parâmetro de proteção global correspondente. Se o sinal se tornar verdadeiro, esses módulos/estágios são bloqueados e depois parametrizados "ExBlo Fc=active".	inativo, ativo	inativo	[Parâm Proteção /<1..4> /JAM-Prot /Jam[1]]
Blo CmdDesa 	Bloqueio permanente do Comando de Abertura do Disjuntor do módulo/estágio.	inativo, ativo	inativo	[Parâm Proteção /<1..4> /JAM-Prot /Jam[1]]
Fc CmdDes ExBlo 	Ativar (permitir) ou desativar (proibir) o bloqueio do módulo/estágio. Esse parâmetro é eficiente somente se um sinal for atribuído ao parâmetro de proteção global correspondente. Se o sinal se tornar verdadeiro, esses módulos/estágios são bloqueados e depois parametrizados "ExBlo TripCmd Fc=active".	inativo, ativo	inativo	[Parâm Proteção /<1..4> /JAM-Prot /Jam[1]]
Operaç 	JAM com base em um multiplicador de FLA	1.00 - 12.00FLA	Jam[1]: 10FLA Jam[2]: 10.00FLA	[Parâm Proteção /<1..4> /JAM-Prot /Jam[1]]
t 	Retardo de desarme	0.0 - 1200.0s	2.0s	[Parâm Proteção /<1..4> /JAM-Prot /Jam[1]]

Proteção JAM Estados de Entrada do Módulo

<i>Name</i>	<i>Descrição</i>	<i>Atribuição por</i>
ExBlo1-I	Estado de entrada do módulo: Bloqueio externo1	[Parâm Proteção /Parâ Prot Global /JAM-Prot /Jam[1]]
ExBlo2-I	Estado de entrada do módulo: Bloqueio externo2	[Parâm Proteção /Parâ Prot Global /JAM-Prot /Jam[1]]
ExBlo CmdDesa-I	Estado de entrada do módulo: Bloqueio Externo do Comando de Abertura do Disjuntor	[Parâm Proteção /Parâ Prot Global /JAM-Prot /Jam[1]]

Sinais de Proteção JAM (Estados de Saída)

<i>Sinal</i>	<i>Descrição</i>
ativo	Sinal: ativo
ExBlo	Sinal: Bloqueio Externo
Blo CmdDesa	Sinal: Comando de Abertura do Disjuntor bloqueado
ExBlo CmdDesa	Sinal: Bloqueio Externo do Comando de Abertura do Disjuntor
Alarm	Sinal: Alarme
Desa	Sinal: Desarme
CmdDesa	Sinal: Comando de Abertura do Disjuntor

Valores de Proteção JAM

<i>Value</i>	<i>Descrição</i>	<i>Padrão</i>	<i>Tamanho</i>	<i>Caminho do menu</i>
NúmeroAlarmes	Número de alarmes desde a última reinicialização.	0	0 - 9999999999	[Operação /Históri /AlarmCr]
NumberOfTripCmds	NumberOfTripCmds	0	0 - 9999999999	[Operação /Históri /TripCmdCr]

Encomenda: JAM [51LR]

Objeto a ser testado

- Testando o valor de pick-up para proteção JAM
- Testando o atraso de disparo
- Testando a razão de retirada

Meios necessários

- Fonte da corrente trifásica
- Amperímetro
- Temporizador para medição do tempo de disparo

Procedimento

Testando os valores de limite (fase única)

Insira uma corrente de teste significativamente menor do que o valor de pick-up.

Para testar os valores de limite e os valores de retirada, a corrente de teste tem de ser aumentada até que o relé seja energizado. Quando comparados os valores exibidos com aqueles do amperímetro, a diferença deve estar dentro da tolerância permitida.

Testando o atraso de disparo

Para testar o atraso de disparo, um temporizador deve estar conectado ao contato do relé de disparo associado.

Insira uma corrente de teste significativamente menor do que o valor de pick-up, a corrente de teste tem de ser aumentada para além do valor de limite. O temporizador é iniciado quando o valor de limite da corrente de disparo excede o limite e o tempo de operação é transcorrido e paralisado quando o relé dispara.

Testando a razão de retirada

Aumente a quantidade de medição para menos de 97% do valor de disparo. O relé só deve retroceder a 98% do valor de disparo.

Resultados do teste bem-sucedido

Os atrasos de disparo medidos, valores de limite e razão de retirada cumprem com aqueles valores especificados na lista de ajustes. Desvios permissíveis/tolerâncias podem ser encontrados sob dados técnicos.

LRC - Rotor Travado durante Arranque

Descrição Funcional

A função de proteção de rotor travado é uma parte integral do modelo termal e é usada para proteger o motor caso o motor não se inicie ou acelere após ser energizado. O aquecimento no motor durante este período pode ser mais alto significativamente que o aquecimento em corrente nominal, variando de 10 a 50 vezes mais que o aquecimento nominal normal. O tempo em que um motor pode permanecer em paralisação após ser energizado varia com a voltagem aplicada e tem um limite de I^2T .

Ao determinar o calor no motor durante esse período de tempo, ambas as correntes de sequência negativa e positiva são usadas na equação que aproxima o calor gerado em condição de rotor travado. O calor pode ser aproximado pela equação:

$$I^2_H = I_1^2 + K I_2^2$$

onde:

- I_1 = a corrente de sequência positiva do estator por unidade
- K = fator de pesagem para o valor de I_2 resultando do calor desproporcional causado pelo componente de corrente de sequência negativa devido a efeito de contato na barra do rotor, e
- I_2 = corrente de sequência negativa do estator por unidade.

Configurações para a Corrente do Rotor Travada podem ser encontradas em [Parâmetros de Campo]. O valor LRC é um multiplicador de I_b (FLA).

MLS - Eliminação de Carga Mecânica

Elementos disponíveis:

MLS

Descrição Funcional

Em algumas aplicações, o dispositivo de proteção pode evitar um alarme ou disparo JAM ou um disparo térmico, enviando um sinal para que o processo reduza a carga. A função de eliminação de carga, se habilitada, fecha ou abre um contato de relé para eliminar carga de processo quando a corrente de carga do motor está acima do limite de eliminação de carga, durante um tempo que excede o »*Atraso de t-Pickup*«. O atraso de arranque pode ser usado para parar ou reduzir o fluxo de material no processo em curso até que a corrente de carga caia abaixo do limite. O »*Atraso de t-Queda*« é o tempo que precisa transcorrer antes que o fluxo normal de material seja alimentado novamente no processo.

Configure o a corrente de eliminação de carga confortavelmente abaixo do nível de disparo JAM. Pode ser útil configurá-lo abaixo da Corrente Máxima de Disparo, particularmente se a Detecção Remota de Temperatura não é usada.

A função de eliminação de carga é ativa apenas durante o estado »RUN (FUNCIONAMENTO)« do motor.

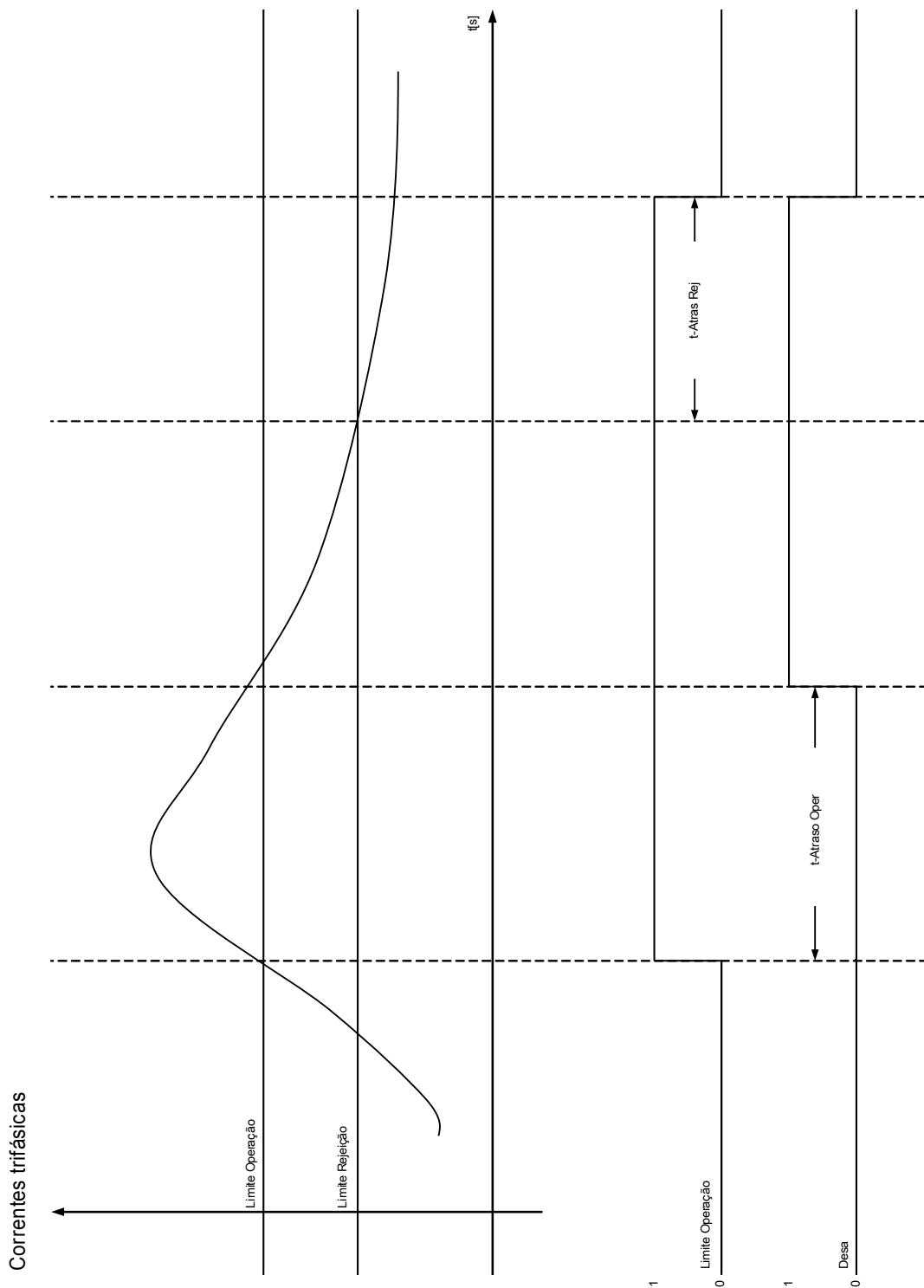

Nota: A função Rejeição de Carga apenas será ativada quando o motor estiver no modo EXECUTAR.









Parâmetros de Planejamento do Dispositivo da Eliminação de Carga

<i>Parameter</i>	<i>Descrição</i>	<i>Opções</i>	<i>Padrão</i>	<i>Caminho do menu</i>
Modo 	Modo	não use, uso	uso	[Planej disposit]

Parâmetros de Proteção Global da Eliminação de Carga

<i>Parameter</i>	<i>Descrição</i>	<i>Definindo a amplitude</i>	<i>Padrão</i>	<i>Caminho do menu</i>
ExBlo1 	Bloqueio externo do módulo, se o bloqueio estiver ativado (permitido) dentro de um conjunto de parâmetros e se o estado do sinal atribuído for verdadeiro.	1..n, Lista Atribuiç	.-	[Parâm Proteção /Parâ Prot Global /MLS]
ExBlo2 	Bloqueio externo do módulo, se o bloqueio estiver ativado (permitido) dentro de um conjunto de parâmetros e se o estado do sinal atribuído for verdadeiro.	1..n, Lista Atribuiç	.-	[Parâm Proteção /Parâ Prot Global /MLS]

Estabelecendo Parâmetros de Grupo da Eliminação de Carga

<i>Parameter</i>	<i>Descrição</i>	<i>Definindo a amplitude</i>	<i>Padrão</i>	<i>Caminho do menu</i>
Função 	Ativação ou desativação permanente do módulo/estágio.	inativo, ativo	inativo	[Parâm Proteção /<1..4> /MLS]
ExBlo Fc 	Ativar (permitir) ou desativar (proibir) o bloqueio do módulo/estágio. Esse parâmetro é eficiente somente se um sinal for atribuído ao parâmetro de proteção global correspondente. Se o sinal se tornar verdadeiro, esses módulos/estágios são bloqueados e depois parametrizados "ExBlo Fc=active".	inativo, ativo	inativo	[Parâm Proteção /<1..4> /MLS]
Limite Operação 	Corrente captadora de rejeição de carga mecânica como multiplicador de FLA	0.50 - 1.50FLA	0.90FLA	[Parâm Proteção /<1..4> /MLS]
t-Atraso Oper 	Tempo de atraso de desarme	0.0 - 5.0s	1.0s	[Parâm Proteção /<1..4> /MLS]
Limite Rejeição 	Corrente de religação de carga mecânica (rejeição de Desligamento de Carga) como multiplicador de FLA	0.50 - 1.50FLA	0.50FLA	[Parâm Proteção /<1..4> /MLS]
t-Atras Rej 	Tempo de atraso de desligamento	0.0 - 5.0s	1.0s	[Parâm Proteção /<1..4> /MLS]

Estados de Entrada da Eliminação de Carga

<i>Name</i>	<i>Descrição</i>	<i>Atribuição por</i>
ExBlo1-I	Estado de entrada do módulo: Bloqueio externo1	[Parâm Proteção /Parâ Prot Global /MLS]
ExBlo2-I	Estado de entrada do módulo: Bloqueio externo2	[Parâm Proteção /Parâ Prot Global /MLS]

Sinais da Eliminação de Carga (Estados de Saída)

<i>Sinal</i>	<i>Descrição</i>
ativo	Sinal: ativo
ExBlo	Sinal: Bloqueio Externo
Alarm	Sinal: Alarme
Desa	Sinal: Desarme

Comissionamento: Rejeição de Carga Mecânica

Objeto a ser testado

- Teste dos limites de arranque e paralisação
- Teste dos tempos de atraso

Meios necessários:

- Fonte de corrente trifásica
- Amperímetro
- Times para medição de tempos de disparo

Procedimento

Teste dos valores de limite (trifásico)

Este teste somente é possível se o motor está em funcionamento.

Teste de limite de arranque

O tempo de atraso para paralisação deve ser "0s" para este teste.

Alimentar uma corrente de teste significativamente mais baixa que o limite da eliminação de carga mecânica. A corrente de teste deve ser aumentada até que o relé seja energizado. Ao comparar os valores medidos com aqueles do amperímetro, o desvio deve estar dentro das tolerâncias aceitáveis.

Teste de limite de paralisação

Para testar o limite de paralisação a corrente de teste deve ser significativamente maior que o valor de limite de arranque. A corrente de teste deve ser diminuída até que o relé seja desenergizado. Ao comparar os valores medidos com aqueles do amperímetro, o desvio deve estar dentro das tolerâncias aceitáveis.

Teste dos tempos de atraso

Este teste somente é possível se o motor está em funcionamento.

Teste de atraso de disparo

Para testar o atraso de arranque, um temporizador deve ser conectado ao contato do relé de disparo associado. Alimentar uma corrente de teste significativamente mais baixa que o valor de arranque, a corrente de teste deve ser aumentada repentinamente acima do limite. O temporizador é iniciado quando o valor de limite da corrente de disparo exceda o limite, sendo paralisado quando o relé dispara e o tempo de operação se esgota.

Teste de atraso de paralisação

Para testar o limite de paralisação a corrente de teste deve ser significativamente maior que o valor de limite de arranque. Um temporizador deve ser conectado ao contato do relé de disparo associado. A corrente de teste deve ser diminuída repentinamente abaixo do limite de paralisação. O temporizador deve ser iniciado quando o valor limite da corrente de disparo cai para baixo do limite e deve ser parado quando o relé é desenergizado.

Resultado do teste bem-sucedido

Os atrasos de disparo medidos e valores limites estão de acordo com os valores especificados na lista de ajustes. Desvios/tolerâncias aceitáveis podem ser encontrados em Dados técnicos.

UTC - Corrente de Disparo Final

Descrição Funcional

A principal corrente de disparo (UTC) define o nível de corrente no qual eventualmente ocorre um disparo e é configurável para um valor como múltiplo de »I_b« (Amplitudes de carga local (FLA)). Esse valor representa a linha vertical da parte superior do não RDT como mostrado na curva de disparo de proteção rotulada “Exemplo 2 da curva de proteção do motor (sem RTD)”. A principal configuração de disparo de corrente deste exemplo é a 1 vez da »I_b« (FLA).

O usuário tem de definir o Fator-K que pode ser calculado pela seguinte fórmula:

$$k_{Factor} = \frac{UTC}{CT_{PRI}} = \frac{Overload_{factor} \cdot I_b}{CT_{PRI}}$$

Por favor, observe que as configurações para o Fator-K e I_b tem de ser definidas no menu [Parâmetros de Campo](#).

O »fator de *sobrecarga* « é encontrado na placa de identificação do motor ou nos dados do fabricante. Observe se o relé não dispara no momento em que a corrente fica acima de »UTC« durante o funcionamento do motor. Em vez disso, ele modela o aquecimento do estator gradual para correntes acima de »UTC« e dispara somente depois de decorrido algum tempo. O tempo de disparo depende de uma variedade de fatores de configuração e operação, incluindo dados da placa do motor contidos em outros valores de configuração.

Utilize um valor de conervação. Neste caso, um valor de »UTC« menor que o informado pelo *Fator K* se as temperaturas ambientes do motor puderem subir até 40 °C (104 °F) e o módulo opcional *URTD* não for utilizado; de qualquer forma, pode ocorrer danos de isolamento do estator ou perda de vida útil do motor. Além disso, considere diminuir o valor de »UTC« se o motor for devidamente avaliado; embora a segurança adicional seja crítica para o aplicativo.



CUIDADO

Se o UTC estiver definido para além de 100% o fator de serviço, pode-se ter como resultado dano no motor.

Em sistemas é usado um RTD, o »UTC« o ponto de coleta é influenciado pela temperatura medida. Isto é exibido na curva de disparo de exemplo, intitulada “Exemplo de Curva de Proteção do Motor 3” (com RTD) onde você verá uma mudança no valor da »UTC« para 2 vezes o de »I_b« (FLA)

Se as medições da temperatura do estator estão disponíveis, o algoritmo pode não disparar, mesmo que a corrente efetiva esteja acima da configuração de corrente de disparo final, dependendo dos relatórios de temperatura no estator. Ainda é importante definir uma corrente de disparo final correta, a fim de que o motor esteja bem protegido. Se houver falha em RTDs, no módulo ou em suas comunicações com o relé, o algoritmo é reduzido para o uso do »UTC«. Além disso, observe que, se todos os canais de RTD forem definidos como »DESLIGADO«, o algoritmo reverte para o cálculo de RTD, que é baseado estritamente em »UTC« .

Curvas de Proteção do Motor

Curva de Proteção do Motor (Exemplo 1)

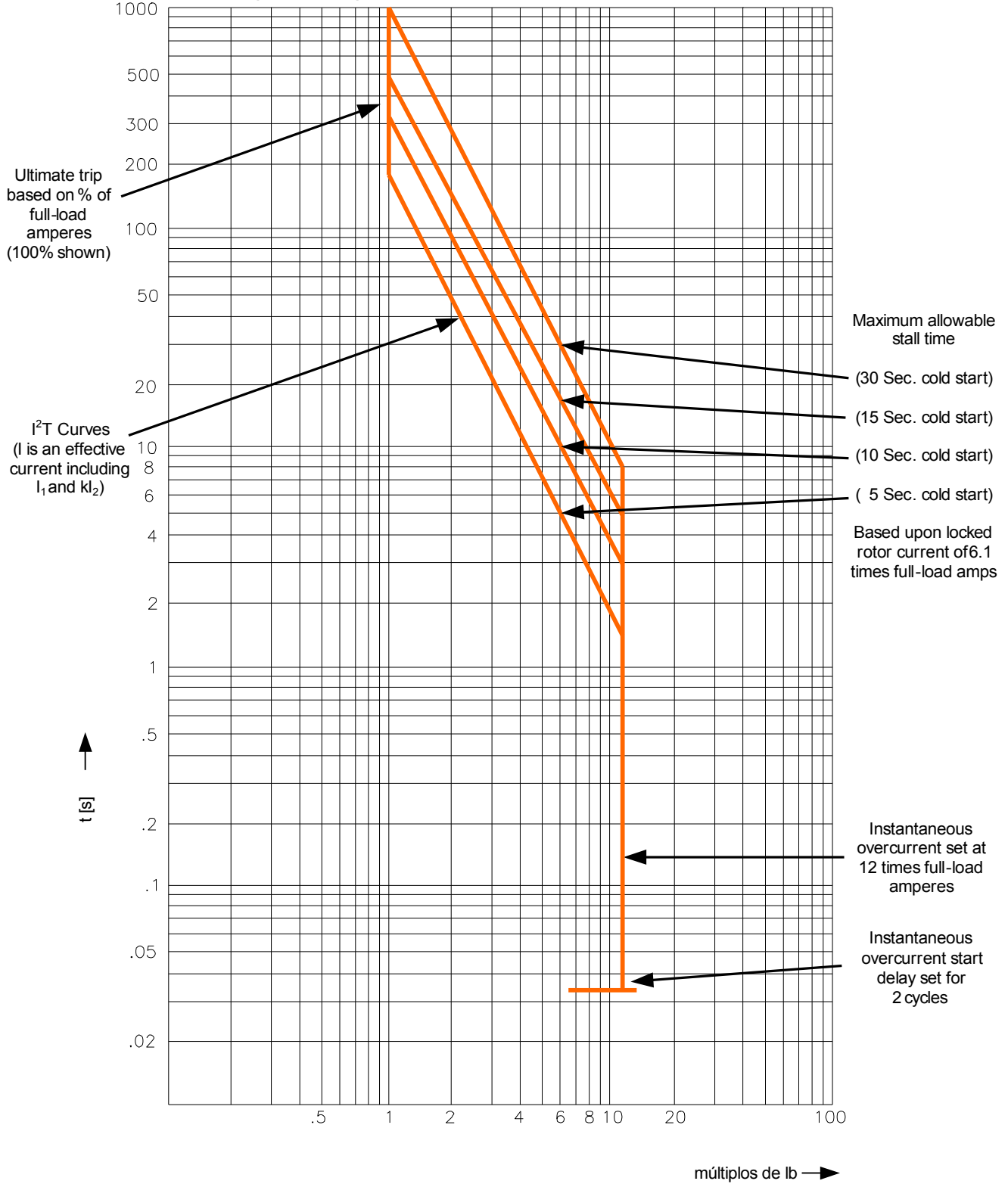

Curva de Proteção do Motor (Exemplo 2 - sem RTDs)

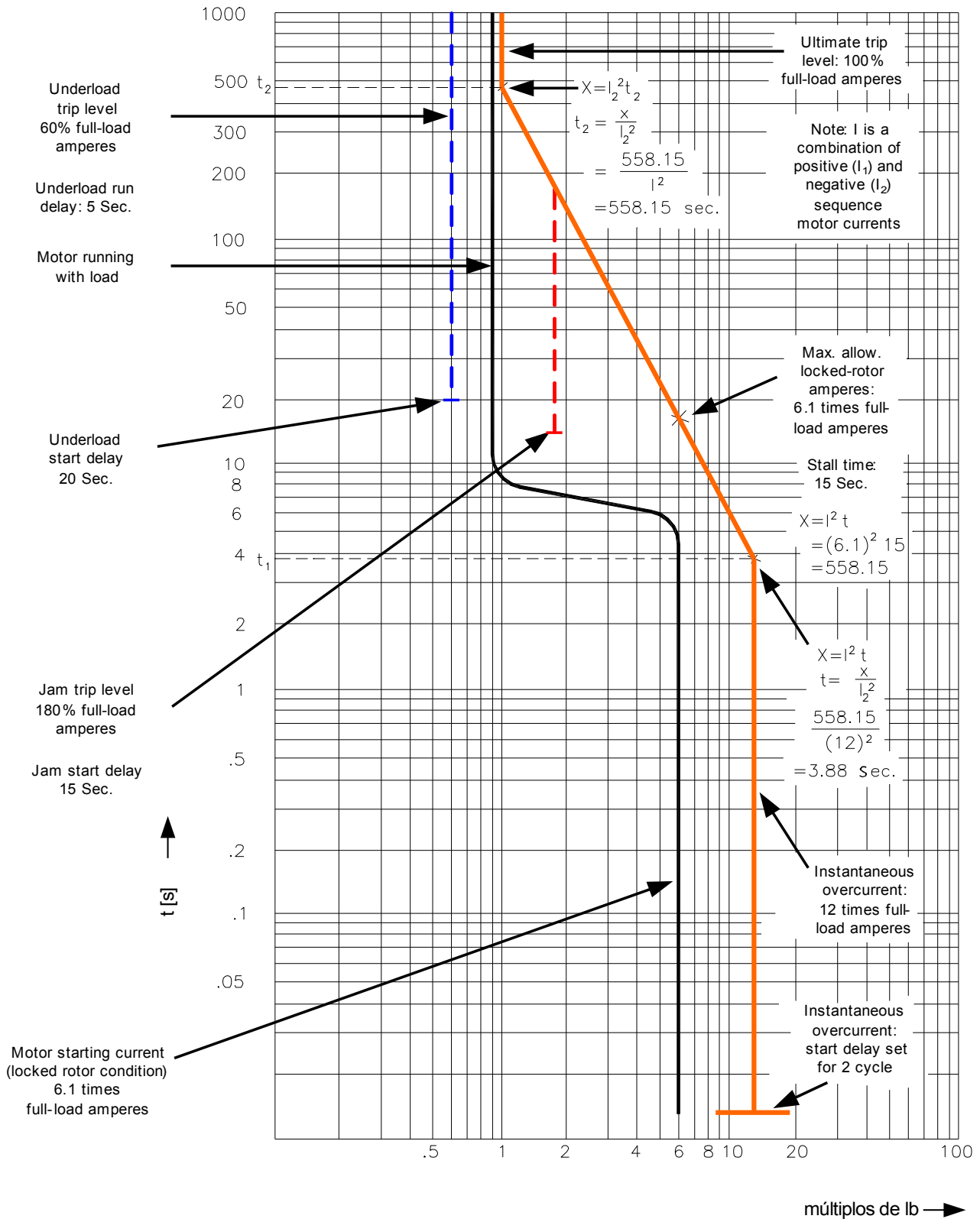

Curva de Proteção do Motor (Exemplo 3 - com RTDs)

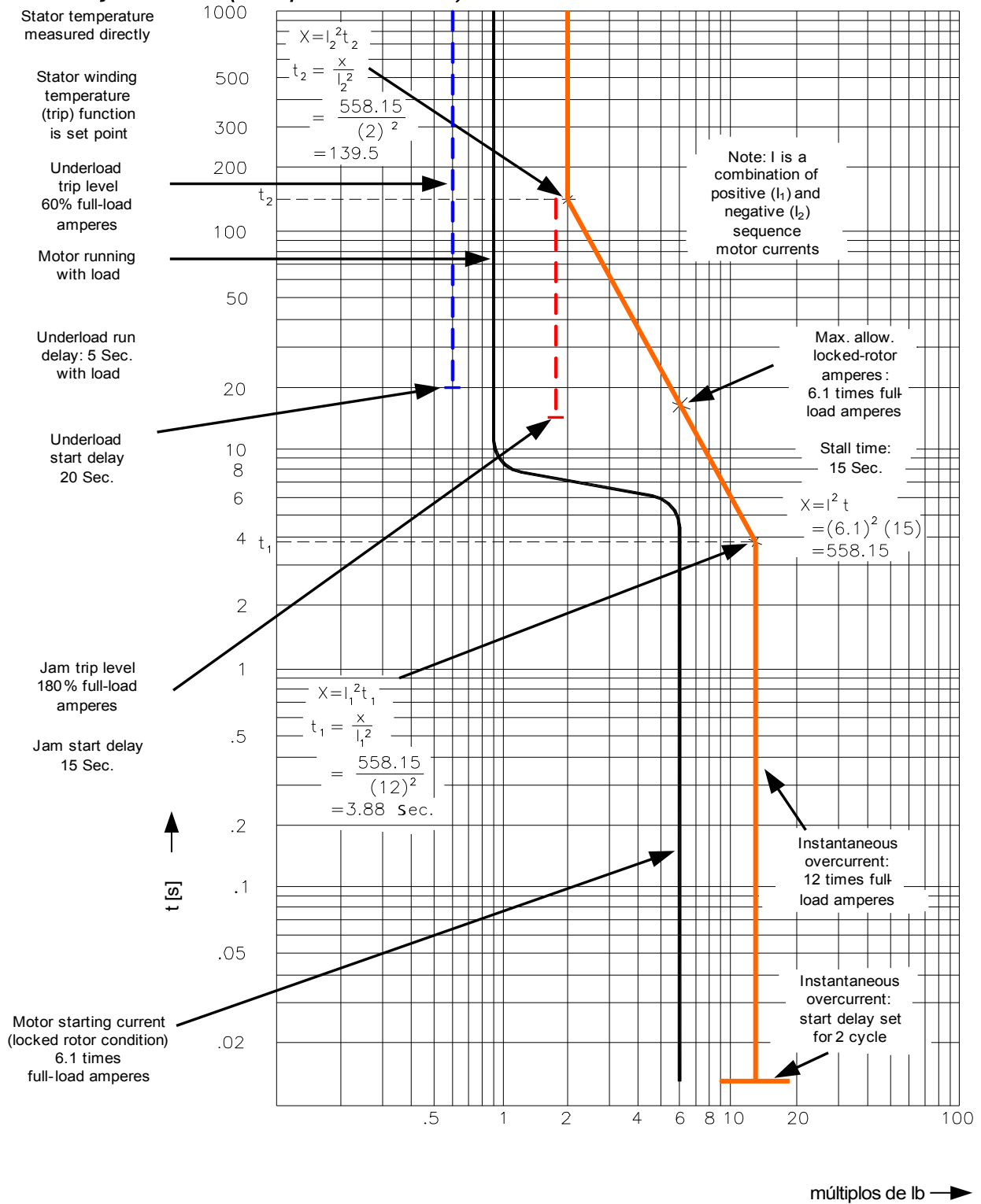

I>> - Função IOC

A função de sobrecorrente instantânea (IOC) ou 50P intenciona proteger na eventualidade de uma falha de alta-corrente. A IOC exemplo utilizada na Curva de Proteção do Motor (veja os Exemplos de Curva de Proteção do Motor na Seção de Corrente de Disparo) é 12 vezes (1,200%) da FLA. Em geral, a IOC instantânea deve ser de pelo menos 1.5 vezes a LRC (Corrente do Rotor Travado), bem acima da corrente do rotor travado que é normalmente vista no momento da partida.

A IOC deve disparar rapidamente e, portanto, nenhum atraso de pickup ou rotação é oferecido. Um atraso de partida é definido em um mínimo de 0.03 segundos ou mais, se necessário bloquear o disparo do IOC ou magnetizar a corrente de partida quando o motor for energizado. Um atraso de disparo de IOC adicional é definido em um padrão de 0 segundos.

Nível de Disparo de IOC

O IOC define o limite de disparo da sobrecorrente instantânea em uma porcentagem de »*lb*« (FLA) acima da qual o relé dispara. O tipo do disparo pode ser definido para inativo para desativar este elemento de dispositivo de proteção. Para correntes claramente acima do definido, a função IOC atinge 1.5 ciclos energéticos ou menos (a 50Hz).

Atraso de Partida do IOC (IOCSD)

Este conjunto define o número de ciclos energéticos após o reconhecimento de uma partida, até que o IOC dispare e as funções de alarme sejam habilitadas. Utilize este atraso para inibir o disparo do IOC em um pico de corrente causado por partida magnética quando o motor for energizado (normalmente dois ou três ciclos).

I - Proteção de sobrecorrente [50, 51,51Q, 51V*]

Estágios disponíveis:
I[1] ,I[2] ,I[3] ,I[4] ,I[5] ,I[6]



ALERTA

Se você estiver usando bloqueios de arranque, o atraso de partida das funções de proteção da corrente deve ser inferior a 30ms ou maior, a fim de prevenir disparos falhos.

NOTA

Todos os elementos de proteção de sobrecorrente são estruturados identicamente.

NOTA

Este módulo oferece Padrões de Parâmetro de Adaptação. Os parâmetros podem ser modificados dentro das definições de parâmetro, dinamicamente, por meio dos Conjuntos de Parâmetros de Adaptação. Por favor, consulte o capítulo Parâmetro/Conjuntos de Parâmetros de Adaptação.

A seguinte tabela exhibe as opções do aplicativo do elemento de Proteção de Sobrecorrente.

Aplicativos do I-Módulo de Proteção	Configuração	Opção
ANSI 50 - Proteção contra Sobrecorrente, não-direcional	Menu de Planejamento de Dispositivo	Modo de Medição: Corrente de sequência de fase negativa/TrueRMS/Fundamental (I2)

ANSI 51 - Proteção contra Curto-circuito, não-direcional	Menu de Planejamento de Dispositivo	Modo de Medição: Corrente de sequência de fase negativa/TrueRMS/Fundamental (I2)
ANSI 51V - Proteção contra sobrecorrente restringida por voltagem*	Conjunto de Parâmetro: VRestraint = ativo	Modo de Medição: Corrente de sequência de fase negativa/TrueRMS/Fundamental (I2) Canal de medição: Fase a fase/fase para neutro
ANSI 51Q Proteção contra Sobrecorrente de Sequência de Fase	Conjunto de Parâmetro: Método de Medição =I2 (Corrente de Sequência Negativa)	
Proteção contra sobrecorrente controlada por tensão de 51C* (Consulte o capítulo Parâmetro/Parâmetro adaptativo)	Parâmetros adaptativos	Modo de Medição: Corrente de sequência de fase negativa/TrueRMS/Fundamental (I2) Canal de medição: (no módulo de proteção de tensão) Fase-fase/Fase para neutro

*=disponível apenas para dispositivos que oferecem medição de tensão.

Modo Medição

Para todos os elementos de proteção, isso pode ser determinado, caso a medição seja feita com base no »*Fundamental*« ou se for utilizada a medição »*TrueRMS*«.

Alternativamente, o »*Modo de medição*« pode ser definido como »*I2*«. Neste caso, a corrente de sequência de fase negativa será medida. Isso é para detectar falhas desequilibradas.

Proteção contra Sobrecorrente Restringida por Voltagem 51V*

Quando o parâmetro »*VRestraint*« é definido como ativo, o elemento de proteção contra sobrecorrente ativa a restrição de tensão. Isso significa que o limite de arranque de sobrecorrente será diminuído durante as quedas de voltagem. Isto resulta em uma proteção contra sobrecorrente mais sensível. Para o limite de voltagem »*Máx. de Restrição de V.*«, além disso, o »*Canal de Medição*« pode ser determinado.

* = disponível apenas para dispositivos que oferecem medição de tensão.

Canal de Medição

Com o parâmetro »*Canal de Medição*«, pode-se determinar se a voltagem »*Fase a Fase*« ou a voltagem »*Fase a Neutro*« é medida.

Para cada elemento, as seguintes características estão disponíveis:

- DEFT (UMZ) – *Sobrecorrente de tempo definido*
- NINV (IEC/AMZ) – *IEC Normal Inversa*
- VINV (IEC/AMZ) – *IEC Muito Inversa*
- LINV (IEC/AMZ) – *IEC Inversa por Tempo Prolongado*
- EINV (IEC/AMZ) – *IEC Extremamente Inversa*
- MINV (ANSI/AMZ) – *ANSI Moderadamente Inversa*
- VINV (ANSI/AMZ) – *ANSI Muito Inversa*
- EINV (ANSI/AMZ) – *ANSI Extremamente Inversa*
- RINV – *R Inversa*
- Superfície Térmica
- IT
- I2T
- I4T

Explicação:

t = Retardo de desarme

t-cara = Fator de característica do multiplicador de tempo /desarme

I = Corrente com falha

I> = Se o valor captado for excedido, o módulo/elemento começa o intervalo para desarme.

DEFT – Sobrecorrente de tempo definido

DEFT

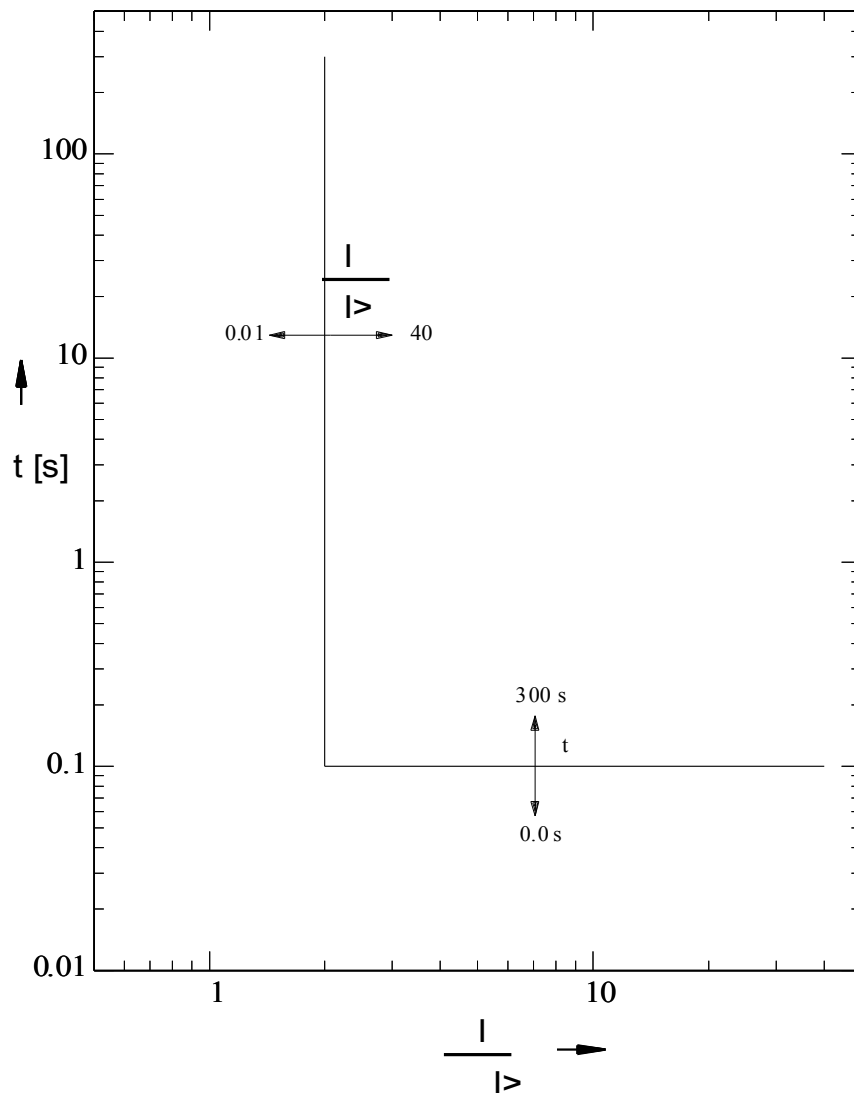

IEC Normal Inversa

NOTA

Vários modos de reinicialização estão disponíveis:
 Reinicialização através de característica, atrasada e instantânea.

Observação: Para $I > 20 \cdot I_n$, a curva para de diminuir, os valores-t são mantidos constantes com o valor de $I = 20 \cdot I_n$.

»Cara« = IEC NINV

Redef

$$t = \frac{0,14}{1 - \left(\frac{I}{I_n}\right)^2} \cdot t_{cara}$$

Se: $\frac{I}{I_n} < 1$

Desa

$$t = \frac{0,14}{\left(\frac{I}{I_n}\right)^{0,02} - 1} \cdot t_{cara}$$

Se: $1 < \frac{I}{I_n} \leq 20$

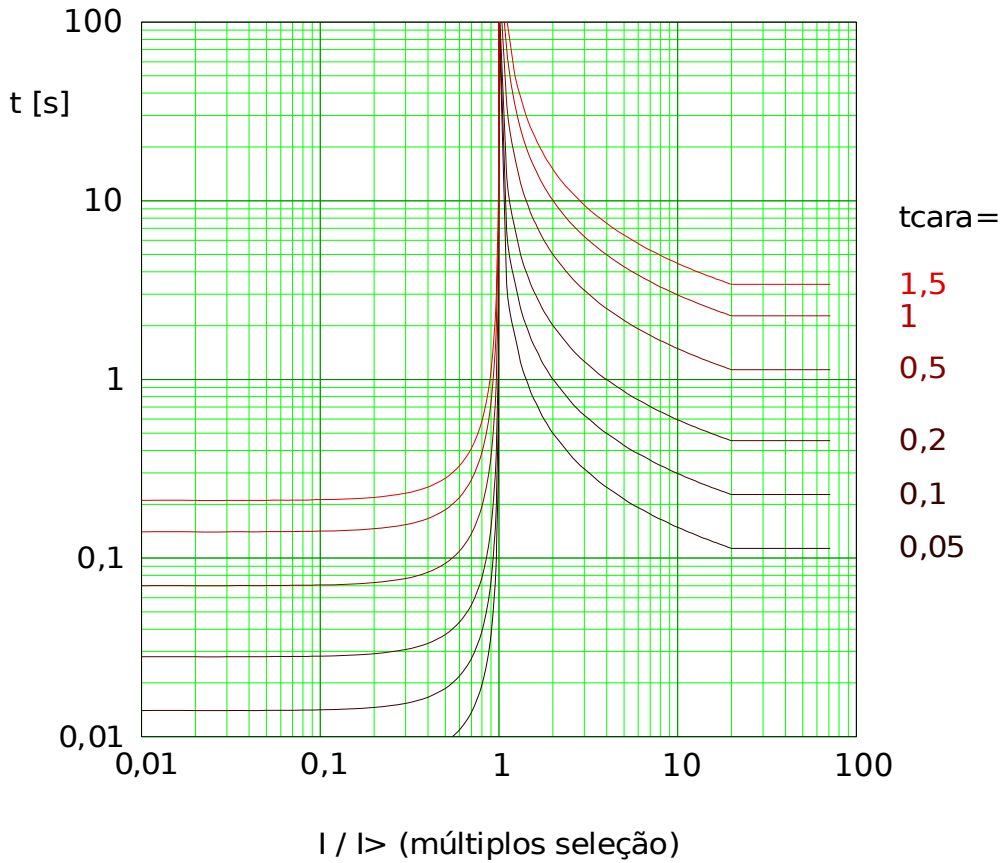

Pd oc_ Z01

IEC Muito Inversa

NOTA

Vários modos de reinicialização estão disponíveis:
Reinicialização através de característica, atrasada e instantânea.

Observação: Para $I > 20 \cdot I_s$, a curva para de diminuir, os valores-t são mantidos constantes com o valor de $I = 20 \cdot I_s$.

»Cara« = IEC VINV

Redef

Desa

$$t = \frac{13,5}{1 - \left(\frac{I}{I_s}\right)^2} \cdot t_{cara}$$

$$t = \frac{13,5}{\frac{I}{I_s} - 1} \cdot t_{cara}$$

Se: $\frac{I}{I_s} < 1$

Se: $1 < \frac{I}{I_s} \leq 20$

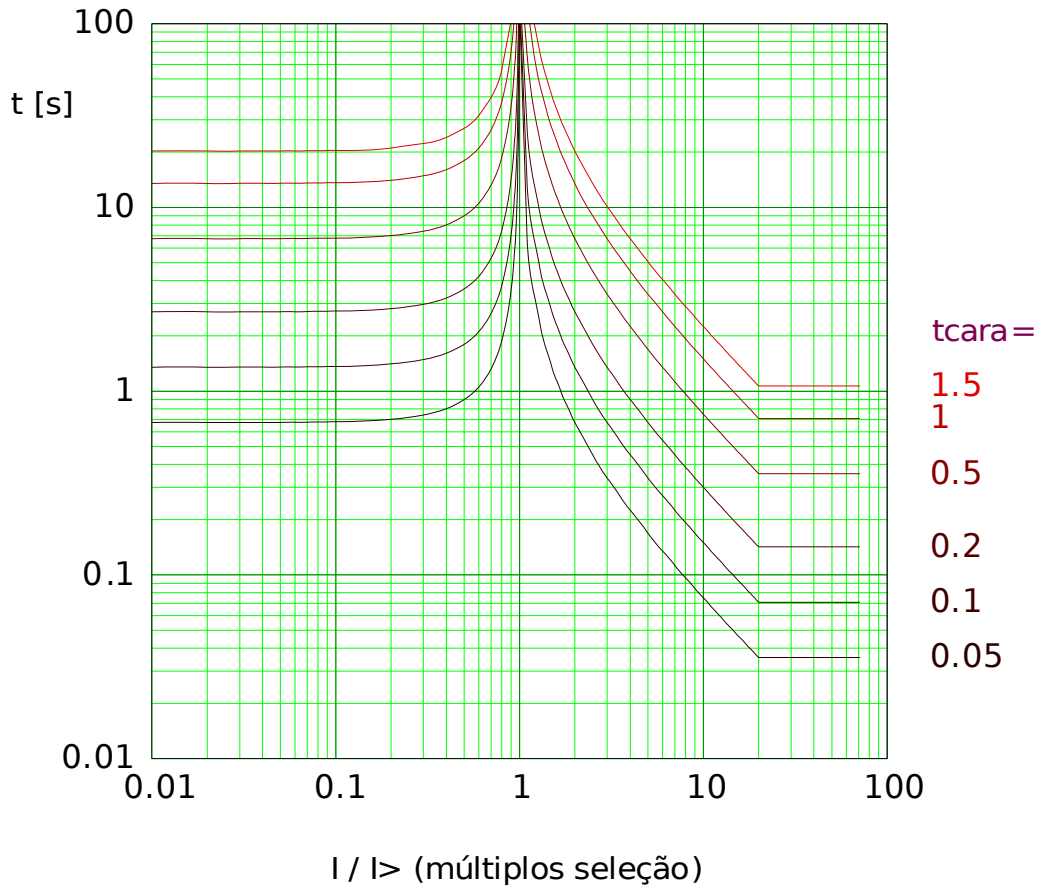

Pd oc_Z02

IEC Extremamente Inversa

NOTA

Vários modos de reinicialização estão disponíveis:
Reinicialização através de característica, atrasada e instantânea.

Observação: Para $I > 20 \cdot I_n$, a curva para de diminuir, os valores-t são mantidos constantes com o valor de $I = 20 \cdot I_n$.

»Cara« = IEC EINV

Redef

$$t = \frac{80}{1 - \left(\frac{I}{I_n}\right)^2} \cdot t_{cara}$$

Se: $\frac{I}{I_n} < 1$

Desa

$$t = \frac{80}{\left(\frac{I}{I_n}\right)^2 - 1} \cdot t_{cara}$$

Se: $1 < \frac{I}{I_n} \leq 20$

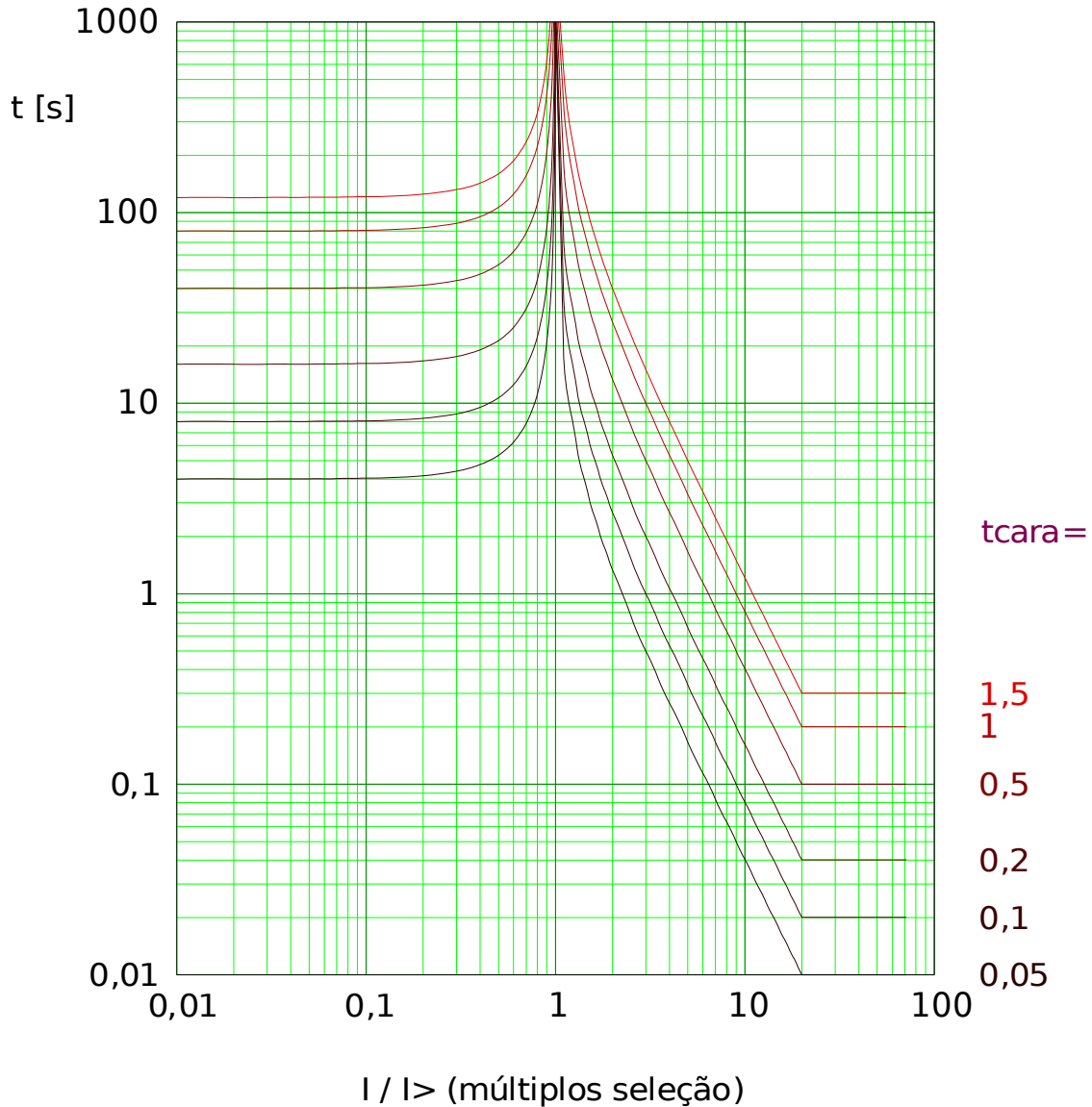

IEC Inversa por Tempo Prolongado

NOTA

Vários modos de reinicialização estão disponíveis:
Reinicialização através de característica, atrasada e instantânea.

Observação: Para $I > 20 \cdot I_n$, a curva para de diminuir, os valores-t são mantidos constantes com o valor de $I = 20 \cdot I_n$.

»Cara« = IEC LINV

Redef

$$t = \frac{120}{1 - \left(\frac{I}{I_n}\right)^2} \cdot t_{cara}$$

Se: $\frac{I}{I_n} < 1$

Desa

$$t = \frac{120}{\frac{I}{I_n} - 1} \cdot t_{cara}$$

Se: $1 < \frac{I}{I_n} \leq 20$

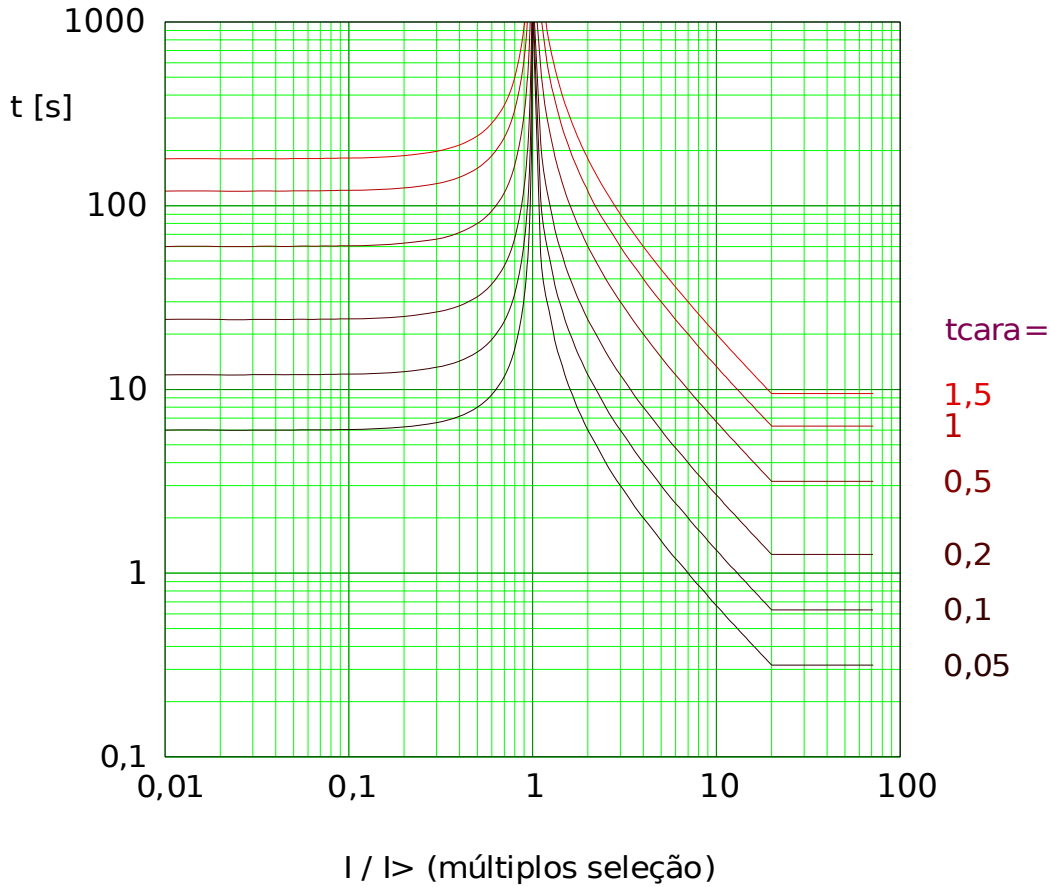

Pdoc_Z03

ANSI Moderadamente Inversa

NOTA

Vários modos de reinicialização estão disponíveis:
Reinicialização através de característica, atrasada e instantânea.

Observação: Para $I > 20 \cdot I_s$, a curva para de diminuir, os valores-t são mantidos constantes com o valor de $I = 20 \cdot I_s$.

»Cara« = ANSI MINV

Redef

Desa

$$t = \frac{4,85}{1 - \left(\frac{I}{I_s}\right)^2} \cdot t_{cara}$$

$$t = \left(\frac{0,0515}{\left(\frac{I}{I_s}\right)^{0,02} - 1} + 0,1140 \right) \cdot t_{cara}$$

Se: $\frac{I}{I_s} < 1$

Se: $1 < \frac{I}{I_s} \leq 20$

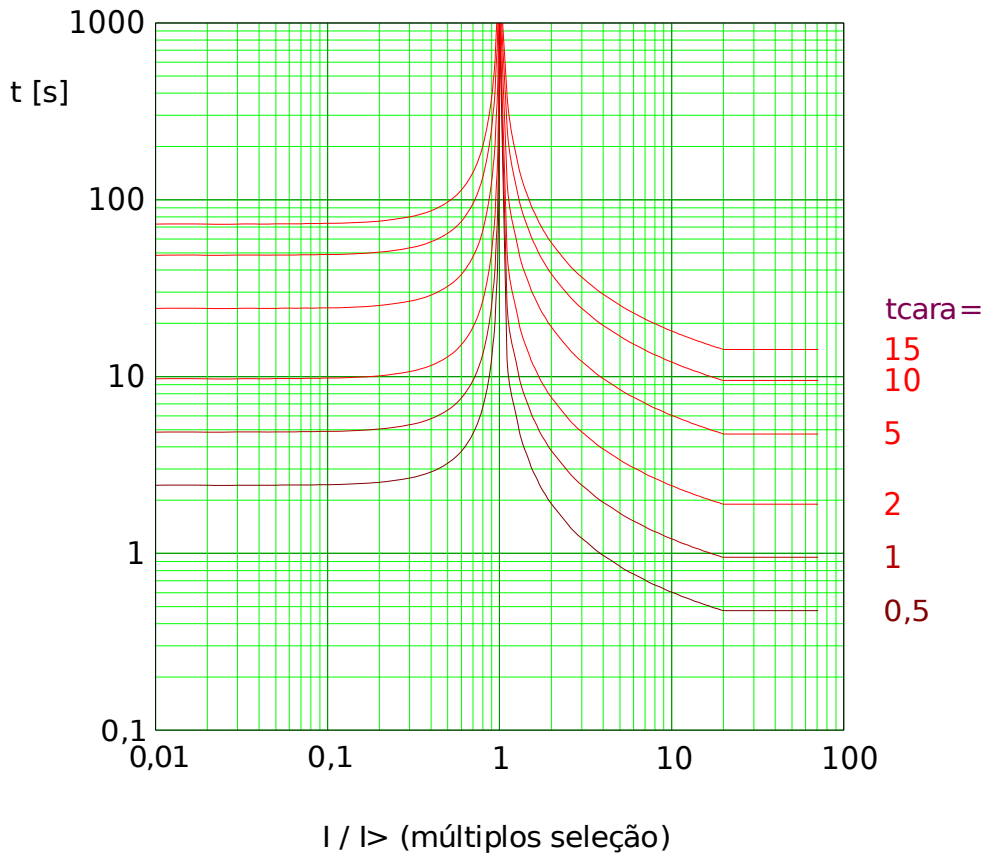

Pdoc_Z05

ANSI Muito Inversa

NOTA

Vários modos de reinicialização estão disponíveis:
 Reinicialização através de característica, atrasada e instantânea.

Observação: Para $I > 20 \cdot I_s$, a curva para de diminuir, os valores-t são mantidos constantes com o valor de $I = 20 \cdot I_s$.

»Cara« = ANSI VINV

Redef

$$t = \frac{21,6}{1 - \left(\frac{I}{I_s}\right)^2} \cdot t_{cara}$$

Se: $\frac{I}{I_s} < 1$

Desa

$$t = \left(\frac{19,61}{\left(\frac{I}{I_s}\right)^2 - 1} + 0,491 \right) \cdot t_{cara}$$

Se: $1 < \frac{I}{I_s} \leq 20$

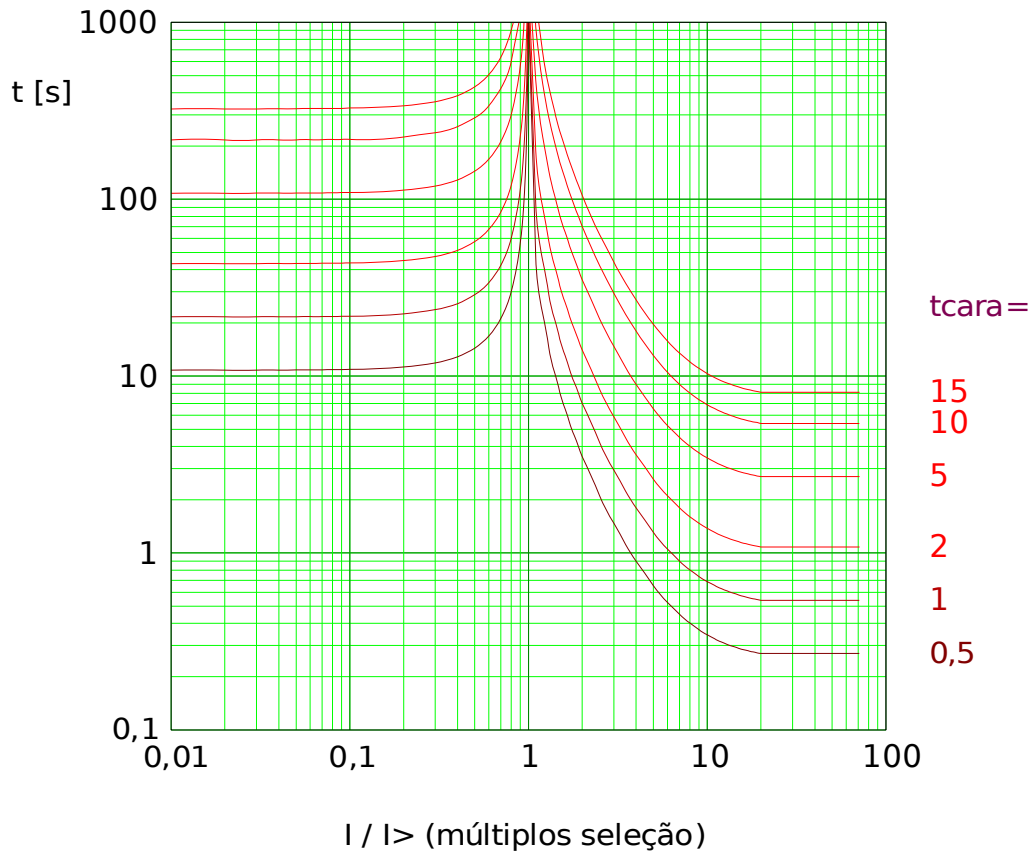

Pdoc_Z06

ANSI Extremamente Inversa

NOTA

Vários modos de reinicialização estão disponíveis:
Reinicialização através de característica, atrasada e instantânea.

Observação: Para $I > 20 \cdot I_s$, a curva para de diminuir, os valores-t são mantidos constantes com o valor de $I = 20 \cdot I_s$.

»Cara« = ANSI EINV

Redef

$$t = \frac{29,1}{1 - \left(\frac{I}{I_s}\right)^2} \cdot t_{cara}$$

Se: $\frac{I}{I_s} < 1$

Desa

$$t = \left(\frac{28,2}{\left(\frac{I}{I_s}\right)^2 - 1} + 0,1217 \right) \cdot t_{cara}$$

Se: $1 < \frac{I}{I_s} \leq 20$

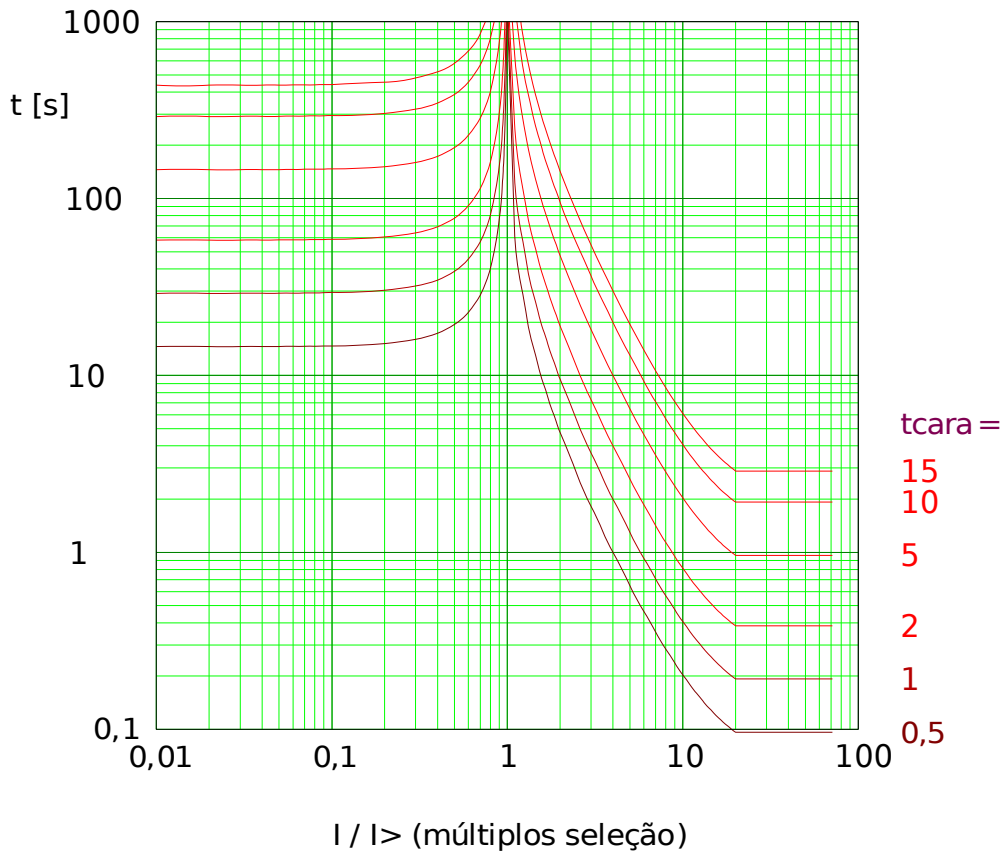

Pdloc_Z07

R Inversa

NOTA

Vários modos de reinicialização estão disponíveis:
 Reinicialização através de característica, atrasada e instantânea.

Observação: Para $I > 20 \cdot I_s$, a curva para de diminuir, os valores-t são mantidos constantes com o valor de $I = 20 \cdot I_s$.

»Cara« = RINV

Redef

$$t = \frac{1,0}{1 - \left(\frac{I}{I_s}\right)^2} \cdot t_{cara}$$

Se: $\frac{I}{I_s} < 1$

Desa

$$t = \frac{1,0}{0,339 - 0,236 \cdot \left(\frac{I}{I_s}\right)^{-1}} \cdot t_{cara}$$

Se: $1 < \frac{I}{I_s} \leq 20$

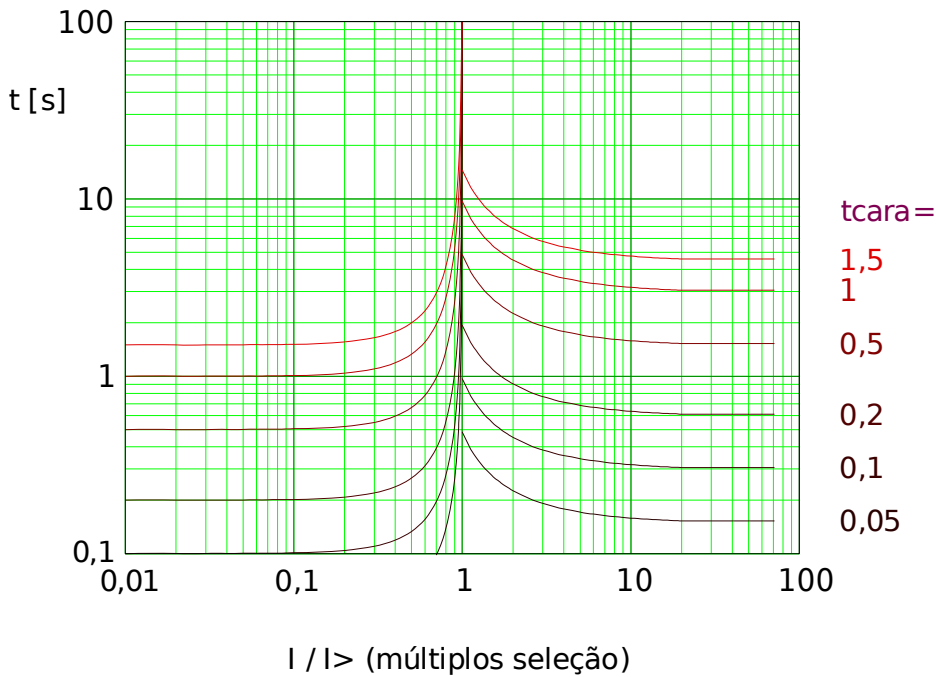

Pdloc_Z12

Curva térmica plana

NOTA

Vários modos de reinicialização estão disponíveis:
Reinicialização através de característica, atrasada e instantânea.

»Cara« = Sup Térm

Redef

$$t = (5 \cdot 3^2) \cdot t_{cara}$$

Se: $\frac{I}{I_n} < 1$

Desa

$$t = (5 \cdot 3^0) \cdot t_{cara}$$

Se: $1 < \frac{I}{I_n}$

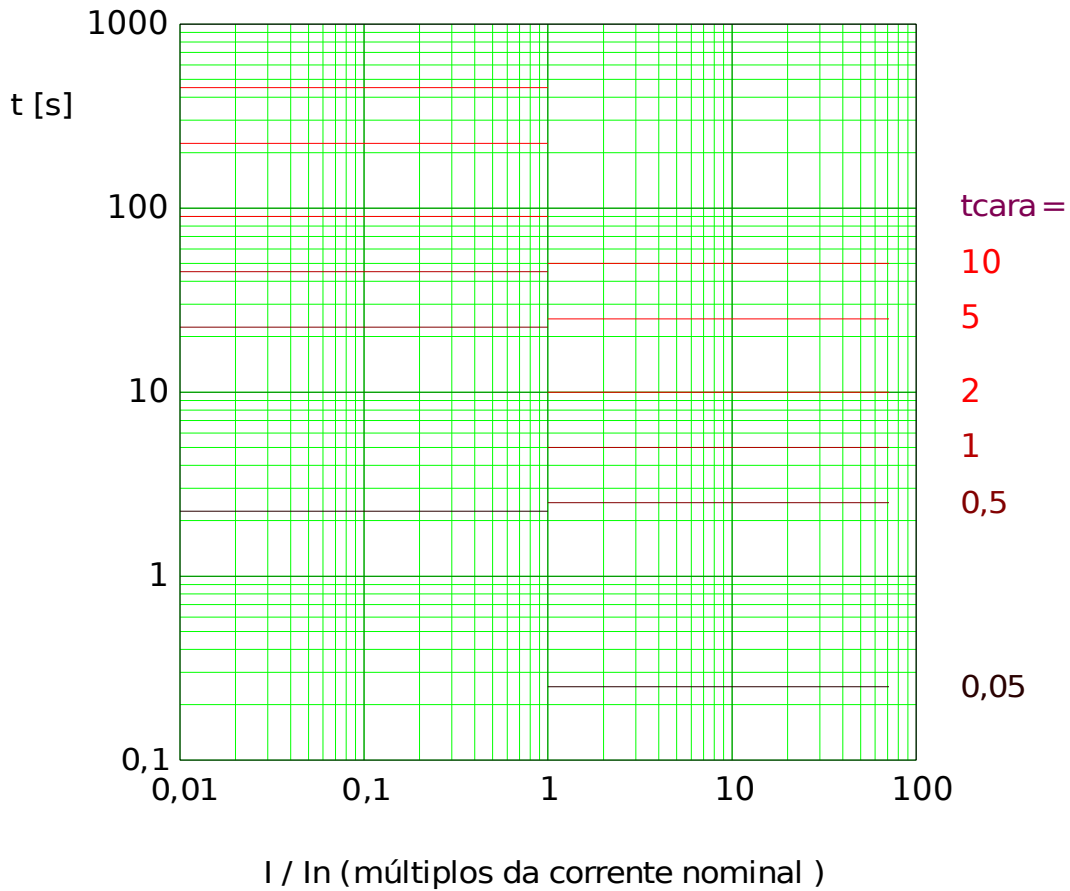

Pdoc_Z08

Curva térmica IT

NOTA

Vários modos de reinicialização estão disponíveis:
Reinicialização através de característica, atrasada e instantânea.

»Cara« = IT

Redef

$$t = (5 \cdot 3^2) \cdot t_{cara}$$

Se: $\frac{I}{I_n} < 1$

Desa

$$t = \frac{5 \cdot 3^1}{\left(\frac{I}{I_n}\right)^1} \cdot t_{cara}$$

Se: $1 < \frac{I}{I_n}$

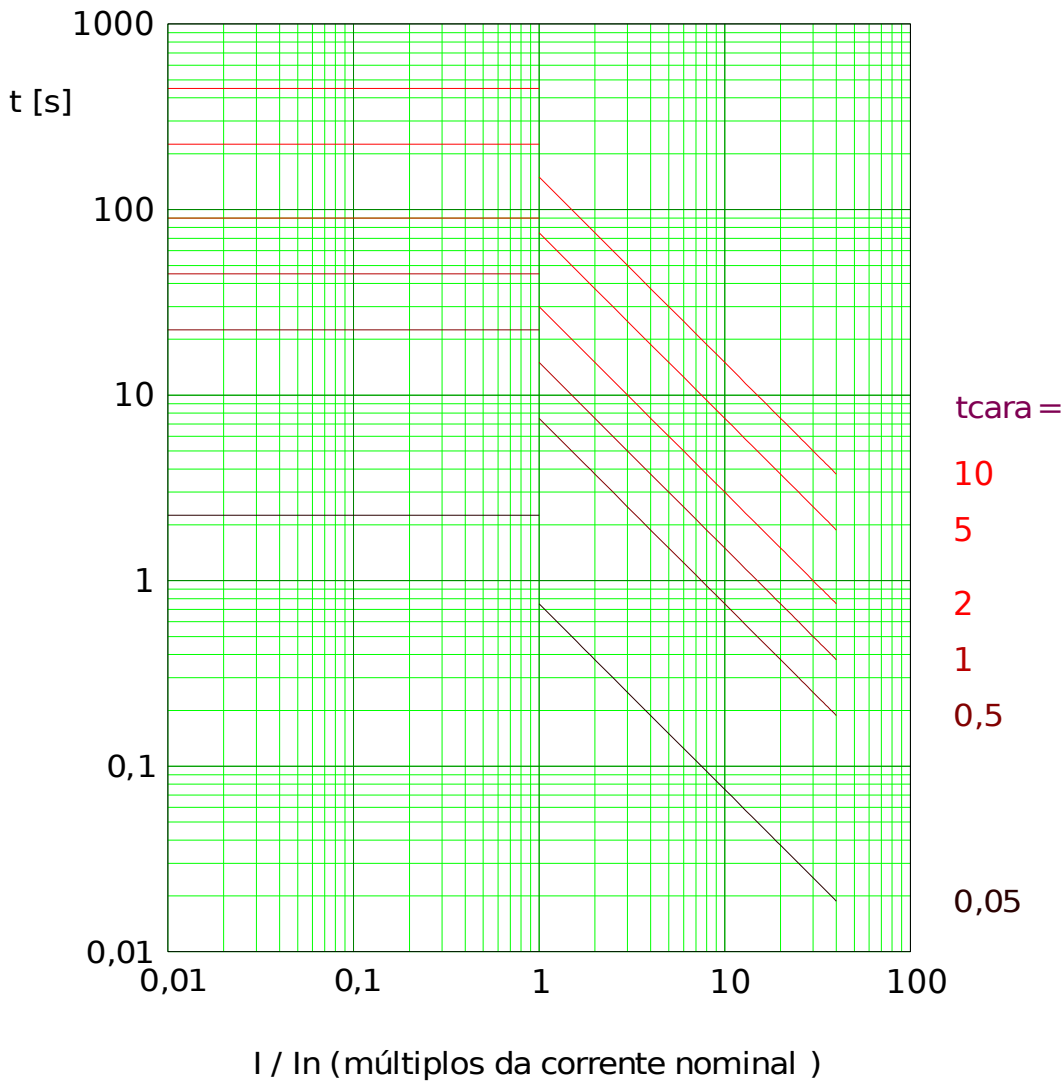

Pdloc_Z09

Curva térmica I2T

NOTA

Vários modos de reinicialização estão disponíveis:
Reinicialização através de característica, atrasada e instantânea.

»Cara« = I2T

Redef

$$t = (5 \cdot 3^2) \cdot t_{cara}$$

Desa

$$t = \frac{5 \cdot 3^2}{\left(\frac{I}{I_n}\right)^2} \cdot t_{cara}$$

Se: $\frac{I}{I_n} < 1$

Se: $1 < \frac{I}{I_n}$

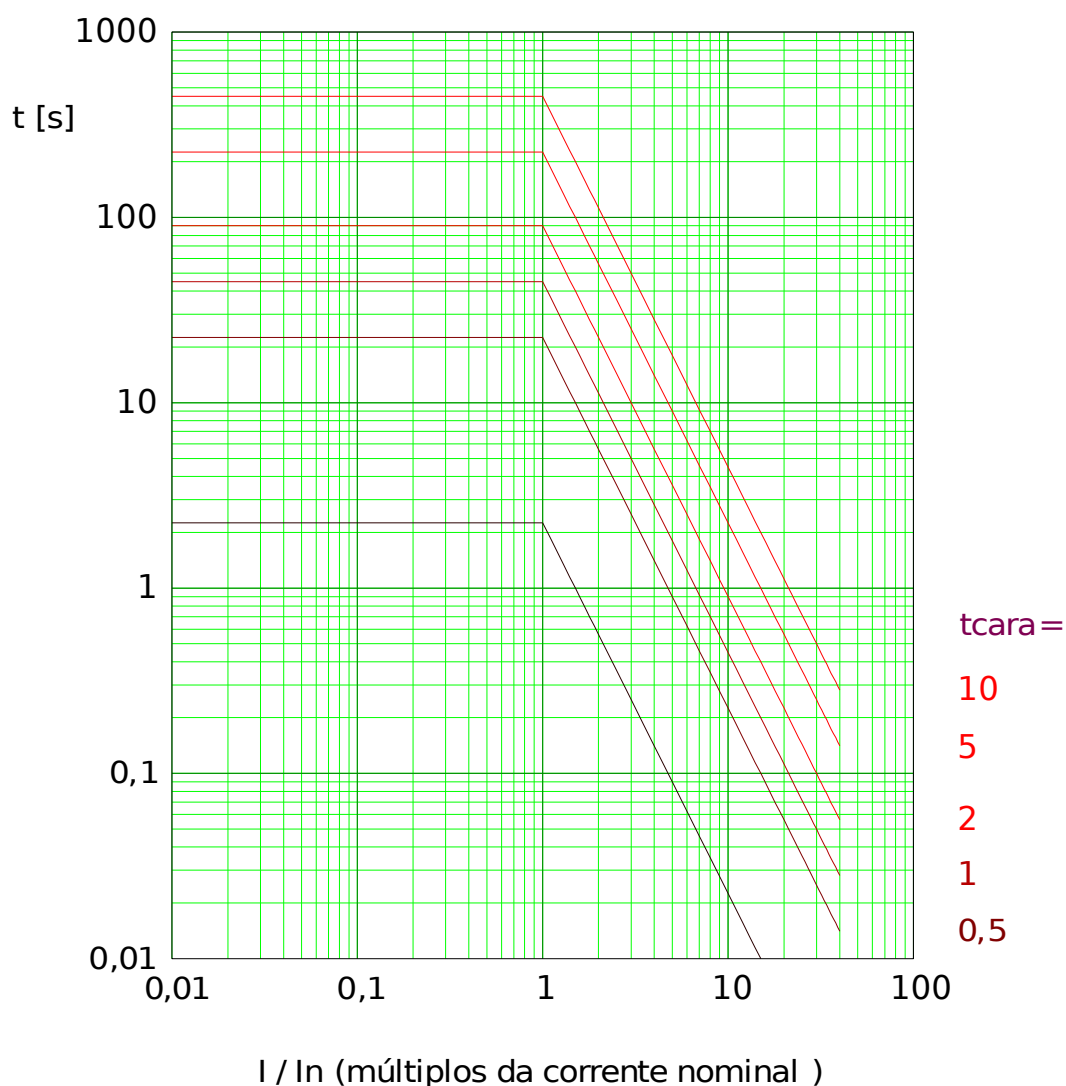

PdDoc_Z110

Curva térmica I4T

NOTA

Vários modos de reinicialização estão disponíveis:
Reinicialização através de característica, atrasada e instantânea.

»Cara« = I4T

Redef

$$t = (5 \cdot 3^2) \cdot t_{cara}$$

Desa

$$t = \frac{5 \cdot 3^4}{\left(\frac{I}{I_n}\right)^4} \cdot t_{cara}$$

Se: $\frac{I}{I_n} < 1$

Se: $1 < \frac{I}{I_n}$

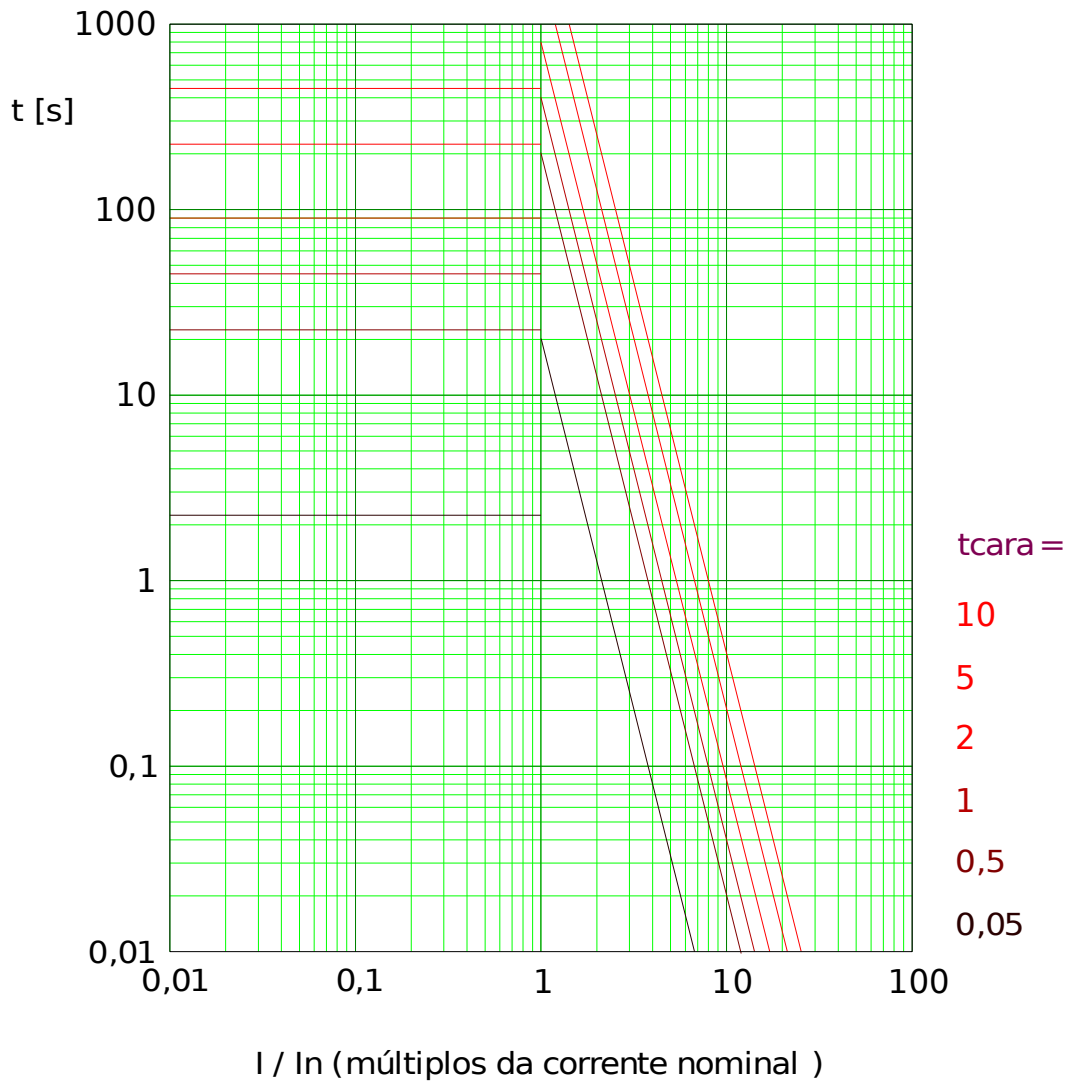

Pdoc_Z11



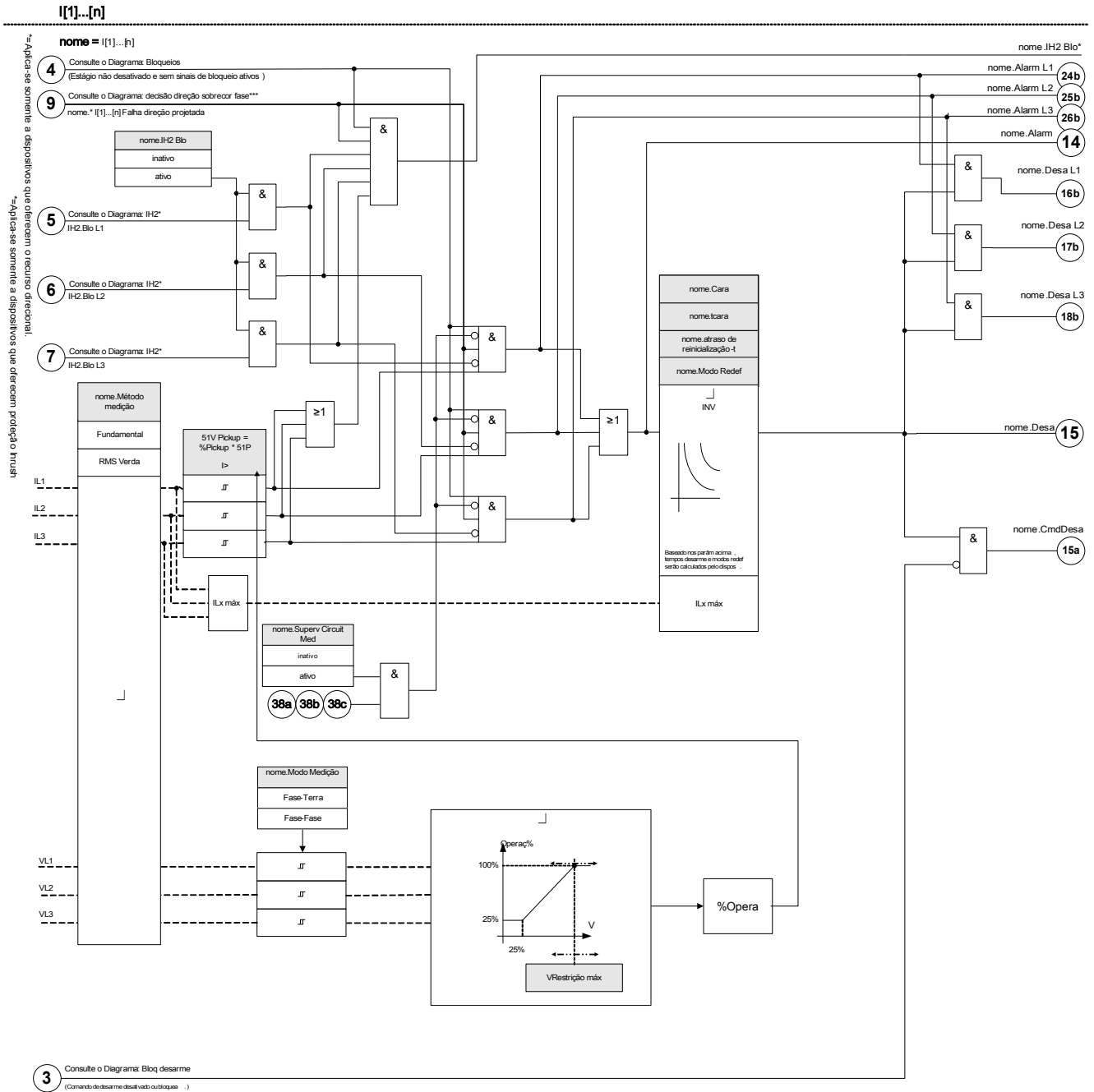

O seguinte diagrama de blocos se aplica a dispositivos que oferecem um cartão de medição de tensão (com 51V)







Parâmetros de Planejamento do Dispositivo do Módulo I

Parameter	Descrição	Opções	Padrão	Caminho do menu
 Modo	Modo	não use, não direcional	I[1]: não direcional I[2]: não direcional I[3]: não use I[4]: não use I[5]: não use I[6]: não use	[Planej disposit]







Parâmetros de Planejamento Global do Módulo I

Parameter	Descrição	Definindo a amplitude	Padrão	Caminho do menu
 ExBlo1	Bloqueio externo do módulo, se o bloqueio estiver ativado (permitido) dentro de um conjunto de parâmetros e se o estado do sinal atribuído for verdadeiro.	1..n, Lista Atribuiç	.-	[Parâm Proteção /Parâ Prot Global /I-Prot /[1]]
 ExBlo2	Bloqueio externo do módulo, se o bloqueio estiver ativado (permitido) dentro de um conjunto de parâmetros e se o estado do sinal atribuído for verdadeiro.	1..n, Lista Atribuiç	.-	[Parâm Proteção /Parâ Prot Global /I-Prot /[1]]
 ExBlo dur. Mot.Strt	Bloqueio externo do módulo, se o estado do sinal atribuído for verdadeiro. Dessa forma, é possível bloquear o módulo durante a fase de arranque do motor.	1..n, Cmds Desa	I[1]: MStart.IOCBlo qInício I[2]: MStart.IOCBlo qInício I[3]: -. I[4]: -. I[5]: -. I[6]: -.	[Parâm Proteção /Parâ Prot Global /I-Prot /[1]]
 ExBlo CmdDesa	Bloqueio externo do Comando de Abertura do Disjuntor do módulo/estágio, se o bloqueio for ativado (permitido) dentro de um conjunto de parâmetros e se o estado do sinal atribuído for verdadeiro.	1..n, Lista Atribuiç	.-	[Parâm Proteção /Parâ Prot Global /I-Prot /[1]]

<i>Parameter</i>	<i>Descrição</i>	<i>Definindo a amplitude</i>	<i>Padrão</i>	<i>Caminho do menu</i>
Trav rev ext 	Bloqueio externo do módulo pelo travamento reverso externo, se o bloqueio estiver ativado (permitido) dentro de um conjunto de parâmetros e se o estado do sinal atribuído for verdadeiro.	1..n, Lista Atribuiç	.-	[Parâm Proteção /Parâ Prot Global /I-Prot /[1]]
AdaptSet 1 	Parâmetro de Adaptação de Atribuição 1	AdaptSet	.-	[Parâm Proteção /Parâ Prot Global /I-Prot /[1]]
AdaptSet 2 	Parâmetro de Adaptação de Atribuição 2	AdaptSet	.-	[Parâm Proteção /Parâ Prot Global /I-Prot /[1]]
AdaptSet 3 	Parâmetro de Adaptação de Atribuição 3	AdaptSet	.-	[Parâm Proteção /Parâ Prot Global /I-Prot /[1]]
AdaptSet 4 	Parâmetro de Adaptação de Atribuição 4	AdaptSet	.-	[Parâm Proteção /Parâ Prot Global /I-Prot /[1]]

Definindo Parâmetros de Grupo do Módulo I

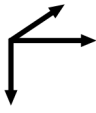
<i>Parameter</i>	<i>Descrição</i>	<i>Definindo a amplitude</i>	<i>Padrão</i>	<i>Caminho do menu</i>
Função 	Ativação ou desativação permanente do módulo/estágio.	inativo, ativo	I[1]: ativo I[2]: ativo I[3]: inativo I[4]: inativo I[5]: inativo I[6]: inativo	[Parâm Proteção /<1..4> /I-Prot /[1]]

Parameter	Descrição	Definindo a amplitude	Padrão	Caminho do menu
ExBlo Fc 	Ativar (permitir) ou desativar (proibir) o bloqueio do módulo/estágio. Esse parâmetro é eficiente somente se um sinal for atribuído ao parâmetro de proteção global correspondente. Se o sinal se tornar verdadeiro, esses módulos/estágios são bloqueados e depois parametrizados "ExBlo Fc=active".	inativo, ativo	inativo	[Parâm Proteção /<1..4> /I-Prot /[1]]
Fc trav ext rev 	Ativar (permitir) ou desativar (proibir) o bloqueio do módulo/estágio. Esse parâmetro é eficiente somente se um sinal for atribuído ao parâmetro de proteção global correspondente. Se o sinal se tornar verdadeiro, esses módulos/estágios são bloqueados e depois parametrizados "Ex rev Interl Fc = active".	inativo, ativo	inativo	[Parâm Proteção /<1..4> /I-Prot /[1]]
Blo CmdDesa 	Bloqueio permanente do Comando de Abertura do Disjuntor do módulo/estágio.	inativo, ativo	inativo	[Parâm Proteção /<1..4> /I-Prot /[1]]
Fc CmdDes ExBlo 	Ativar (permitir) ou desativar (proibir) o bloqueio do módulo/estágio. Esse parâmetro é eficiente somente se um sinal for atribuído ao parâmetro de proteção global correspondente. Se o sinal se tornar verdadeiro, esses módulos/estágios são bloqueados e depois parametrizados "ExBlo TripCmd Fc=active".	inativo, ativo	inativo	[Parâm Proteção /<1..4> /I-Prot /[1]]
Método medição 	Método de medição: fundamental ou rms ou terceiro harmônico (apenas os relés de proteção do gerador)	Fundamental, RMS Verda, I2	Fundamental	[Parâm Proteção /<1..4> /I-Prot /[1]]
I>  	Se o valor captado for excedido, o módulo/elemento começa o intervalo para desarme. Dispon apenas se: Característica = DEFT Ou Característica = INV Mínimo de intervalo de definição Se: VRestrição = ativo Mínimo de intervalo de definição Se: VRestrição = inativo	0.02 - 40.00In	I[1]: 2.0In I[2]: 5.0In I[3]: 1.00In I[4]: 1.00In I[5]: 1.00In I[6]: 1.00In	[Parâm Proteção /<1..4> /I-Prot /[1]]

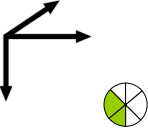
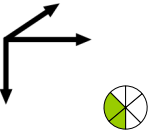
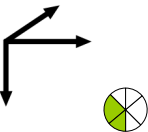
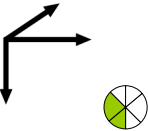
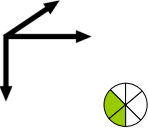
Parameter	Descrição	Definindo a amplitude	Padrão	Caminho do menu
Cara 	Característica	DEFT, IEC NINV, IEC VINV, IEC EINV, IEC LINV, RINV, ANSI MINV, ANSI VINV, ANSI EINV, Sup Térmi, IT, I2T, I4T	DEFT	[Parâm Proteção /<1..4> /I-Prot /I[1]]
t 	Retardo de desarme Dispon apenas se: Característica = DEFT	0.00 - 300.00s	I[1]: 0.5s I[2]: 0.5s I[3]: 1.00s I[4]: 1.00s I[5]: 1.00s I[6]: 1.00s	[Parâm Proteção /<1..4> /I-Prot /I[1]]
tcara 	Fator de característica do multiplicador de tempo/desarme Dispon apenas se: Característica = INV Ou Característica = Sup Térmi Ou Característica = IT Ou Característica = I2T Ou Característica = I4T	0.02 - 20.00	1	[Parâm Proteção /<1..4> /I-Prot /I[1]]
Modo Redef 	Modo Redef Dispon apenas se: Característica = INV Ou Característica = Sup Térmi Ou Característica = IT Ou Característica = I2T Ou Característica = I4T	instantâneo, adiada, calculado	instantâneo	[Parâm Proteção /<1..4> /I-Prot /I[1]]
atraso de reinicialização-t 	Redefinir o atraso para falhas de fase intermitente (apenas características INV) Disponív se:Modo Redef = adiada	0.00 - 60.00s	0s	[Parâm Proteção /<1..4> /I-Prot /I[1]]

Estados de Entrada do Módulo I

<i>Name</i>	<i>Descrição</i>	<i>Atribuição por</i>
ExBlo1-I	Estado de entrada do módulo: Bloqueio externo1	[Parâm Proteção /Parâ Prot Global /I-Prot /I[1]]
ExBlo2-I	Estado de entrada do módulo: Bloqueio externo2	[Parâm Proteção /Parâ Prot Global /I-Prot /I[1]]
ExBlo CmdDesa-I	Estado de entrada do módulo: Bloqueio Externo do Comando de Abertura do Disjuntor	[Parâm Proteção /Parâ Prot Global /I-Prot /I[1]]
Trav rev ext-I	Estado de entrada do módulo: Travamento reverso externo	[Parâm Proteção /Parâ Prot Global /I-Prot /I[1]]
AdaptSet1-I	Estado de entrada do módulo: Parâmetro de Adaptação1	[Parâm Proteção /Parâ Prot Global /I-Prot /I[1]]
AdaptSet2-I	Estado de entrada do módulo: Parâmetro de Adaptação2	[Parâm Proteção /Parâ Prot Global /I-Prot /I[1]]
AdaptSet3-I	Estado de entrada do módulo: Parâmetro de Adaptação3	[Parâm Proteção /Parâ Prot Global /I-Prot /I[1]]
AdaptSet4-I	Estado de entrada do módulo: Parâmetro de Adaptação4	[Parâm Proteção /Parâ Prot Global /I-Prot /I[1]]

Sinais do Módulo I (Estados de Saída)

<i>Sinal</i>	<i>Descrição</i>
ativo	Sinal: ativo
ExBlo	Sinal: Bloqueio Externo

<i>Sinal</i>	<i>Descrição</i>
Trav rev ext	Sinal: Travamento reverso externo
Blo CmdDesa	Sinal: Comando de Abertura do Disjuntor bloqueado
ExBlo CmdDesa	Sinal: Bloqueio Externo do Comando de Abertura do Disjuntor
Alarm L1	Sinal: Alarme L1
Alarm L2	Sinal: Alarme L2
Alarm L3	Sinal: Alarme L3
Alarm	Sinal: Alarme
Desa L1	Sinal: Fase do Desarme Geral L1
Desa L2	Sinal: Fase do Desarme Geral L2
Desa L3	Sinal: Fase do Desarme Geral L3
Desa	Sinal: Desarme
CmdDesa	Sinal: Comando de Abertura do Disjuntor
AdaptSet Ativo	Parâmetro de Adaptação Ativo
DefPadrão	Sinal: Conjunto de Parâmetros Padrão
AdaptSet 1	Sinal: Parâmetro de Adaptação 1
AdaptSet 2	Sinal: Parâmetro de Adaptação 2
AdaptSet 3	Sinal: Parâmetro de Adaptação 3
AdaptSet 4	Sinal: Parâmetro de Adaptação 4

Valores de Contagem do Módulo I

<i>Value</i>	<i>Descrição</i>	<i>Padrão</i>	<i>Tamanho</i>	<i>Caminho do menu</i>
NúmeroAlarmes	Número de alarmes desde a última reinicialização.	0	0 - 9999999999	[Operação /Históri /AlarmCr]
NumberOfTripCmds	NumberOfTripCmds	0	0 - 9999999999	[Operação /Históri /TripCmdCr]

Comissionamento: Proteção contra Sobrecorrente, não-direcional [50, 51]

Objeto a ser testado

- Sinais a serem medidos para cada elemento de proteção de corrente, valores de limite, tempo de disparo total (recomendado) ou, alternativamente, atrasos de disparo e razão de retração; a cada vez 3 x de fase única e 1 x trifásico.

NOTA

Especialmente em conexões Holmgreen, erros de cabeamento podem acontecer facilmente, e eles são então detectados em segurança. A medição do tempo total de disparo pode garantir se a fiação secundária está OK. (a partir do terminal, até a bobina de disparo do CB).

NOTA

É recomendado medir o tempo total de disparo em vez do tempo do atraso de disparo. O atraso de disparo deve ser especificado pelo cliente. O tempo total de disparo é medido na posição que assinala o contato com o CB (não na saída de relé!).

Tempo total de disparo = atraso de disparo (consulte as tolerâncias dos estágios de proteção) + tempo de funcionamento de CB (cerca de 50 ms)

Por favor, tome o tempo de operação do CB a partir dos dados técnicos especificados na documentação relevante oferecida pelo fabricante.

Meios necessários:

- Fonte da corrente
- Pode ser: amperímetros
- Temporizador

Procedimento

Testando valores de limiar (3 x fase única e 1 x trifásico)

A cada vez alimenta uma corrente de cerca de 3-5% acima do valor de limite para a ativação/disparo. Em seguida, cheque os valores de limite.

Testando o atraso total de disparo (recomendação)

Meça o tempo total de disparo nos contatos auxiliares do CB (disparo do CB).

Testando o atraso do disparo (medindo na saída do relé)

Meça os tempos de disparo na saída do relé.

Testando a proporção de retração

Reduza a corrente para 97% abaixo do valor de disparo e confira a razão de retração.

Resultado do teste bem-sucedido

Os atrasos totais de disparo medidos ou atrasos individuais de disparo, valores de limite e proporções de retração correspondem aos valores especificador na lista de ajustes. Desvios/tolerâncias aceitáveis podem ser encontrados em Dados Técnicos.

Sobrecorrente Restringida por Voltagem - 51V*

*=disponível apenas para dispositivos que oferecem medição de tensão.

Para ativar esta função, o parâmetro »*VRestr*« precisa ser definido como *ativo* no conjunto de parâmetros do elemento de sobrecorrente correspondente I[x]. A função de proteção de 51V restringe a operação que reduz os níveis de captura. Isso permite que o usuário baixe o valor de captura da função de proteção de 51V com a tensão de entrada de fase correspondente (fase-fase ou fase-terra, dependendo da definição do »*Canal de medição*« dentro do módulo de proteção de corrente). Quando a corrente de fase de falha mínima está próxima da corrente de carga, ela pode fazer a coordenação da proteção de sobrecorrente de tempo de fase difícil. Neste caso, uma função de subvoltagem pode ser usada para aliviar a situação. Quando a voltagem está baixa, o limite da sobrecorrente de tempo de fase pode ser definido como baixo, de acordo, de modo que a proteção de sobrecorrente de tempo de fase possa atingir a sensibilidade adequada e a melhor coordenação. O dispositivo utiliza um modelo linear simples para determinar o arranque eficaz, caracterizando a relação entre a voltagem e o limite de arranque de sobrecorrente de tempo de fase.

Uma vez que a função de proteção de voltagem é ativada, os limites de arranque de sobrecorrente de tempo de fase efetivos será o Arranque% calculado vezes a configuração de arranque de sobrecorrente de tempo de fase. O limite de arranque efetivo deve estar dentro da amplitude de configuração permitida e, se for inferior, um valor mínimo de arranque será utilizado.

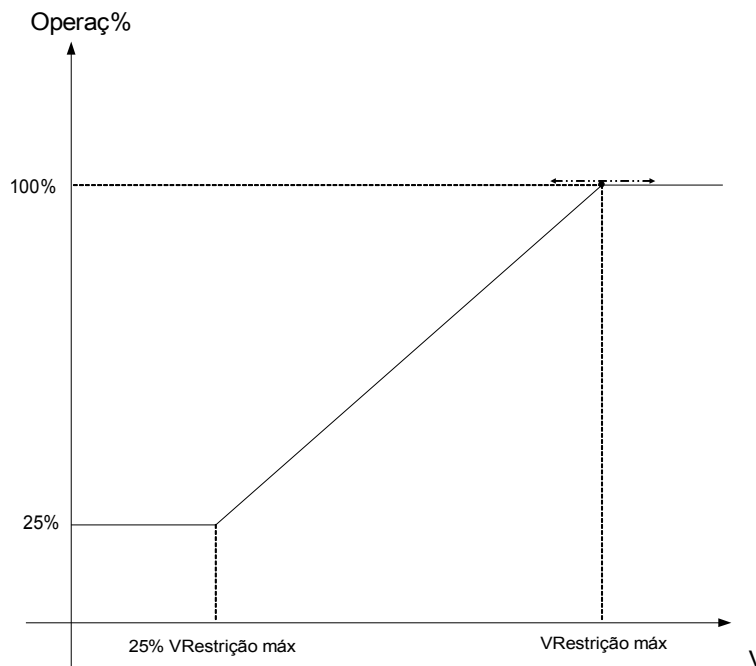

Isto significa:

$$V_{\min} = 0.25 \cdot V_{\max};$$

$$\bullet \text{Arranq\%}_{\min} = 25\%;$$

$$\bullet \text{Arranq\%} = 25\%, \text{ se } V \leq V_{\min};$$

$$\bullet \text{Arranq\%} = 1/V_{\max} \cdot (V - V_{\min}) + 25\%, \text{ se } V_{\min} < V < V_{\max};$$

$$\bullet \text{Arranq\%} = 100\%, \text{ se } V \geq V_{\max};$$

As curvas de disparo (características) não serão influenciadas pela função de restrição de voltagem.

Se a supervisão de transformador de voltagem estiver ativa, o elemento de proteção de sobrecorrente restringido por voltagem estará bloqueado em caso de disparo m.b.c, a fim de evitar disparos falsos.

NOTA

Definição de V_n :

V_n depende da configuração do *»Canal de Medição«* no módulo de proteção de corrente.

Caso este parâmetro seja definido para "Fase a Fase":

$$V_n = \text{Main } VT \text{ sec}$$

Caso esse parâmetro seja definido como "fase para neutro":

$$V_n = \frac{\text{Main } VT \text{ sec}}{\sqrt{3}}$$

Se o parâmetro *»VT con«* dentro dos parâmetros do campo for definido como *»fase-fase«* a configuração *»fase para neutro«* nos módulos de corrente é ineficaz.

Comissionamento: Proteção contra Sobrecorrente, não-direcional [ANSI 51V]*

*=disponível apenas para dispositivos que oferecem medição de tensão.

Objeto a ser testado:

Sinais a serem medidos para função de proteção de Restrição de Voltagem: os valores limite, tempo de disparo total (recomendado) ou, alternativamente, atrasos de disparo e razões de descarga; a cada vez 3 x fase única e 1 x trifásico.

NOTA

É recomendado medir o tempo total de disparo em vez do tempo do atraso de disparo. O atraso de disparo deve ser especificado pelo cliente. O tempo total de disparo é medido na posição que sinaliza os contatos dos CBs (não na saída de relé!).

Tempo de disparo total: = atraso de disparo (consulte as tolerâncias dos estágios de proteção) + tempo de funcionamento de CB (cerca de 50 ms)

Por favor, tome o tempo de operação do CB a partir dos dados técnicos especificados na documentação relevante oferecida pelo fabricante.

Meios necessários:

- Fonte de corrente;
- Fonte de voltagem;
- Metros de Corrente e de Voltagem; e
- Temporizador.

Procedimento:

Testando valores de limiar (3 x fase única e 1 x trifásico)

Alimente a voltagem de %Arranque. Para cada teste realizado, alimente uma corrente de cerca de 3-5% acima do valor de limite para ativação/disparo. Em seguida, confira se os valores de arranque são o %Arranque do valor de acordo com o padrão de proteção de sobrecorrente.

Testando o atraso total de disparo (recomendação)

Meça o tempo total de disparo nos contatos auxiliares dos disjuntores (disparo de disjuntor).

Testando o atraso do disparo (medindo no contato de saída do relé)

Meça os tempos de disparo no contato da saída do relé.

Testando a razão de descarga

Reduza a corrente para 97% abaixo do valor de disparo e confira a razão de descarga.

Resultado do teste bem-sucedido

Os atrasos de disparo totais medidos ou atrasos de disparo individuais, valores de limite e razões de descarga correspondem aos valores especificados na lista de ajustes. Desvios/tolerâncias aceitáveis podem ser encontrados em Dados Técnicos.

I2> - Sobrecorrente de Sequência Negativa [51Q]

Para ativar esta função, o parâmetro »*Modo de Medição*« deve ser definido para »I2« no conjunto de parâmetros do elemento de sobrecorrente correspondente I[x].

A função de proteção (I2>) da sobrecorrente de sequência negativa deve ser vista como equivalente à proteção de sobrecorrente de fase com a exceção de que ela utiliza a corrente de sequência negativa (I2>) como quantidades medidas em vez das três correntes de fase utilizadas pela função de proteção de sobrecorrente de fase. A corrente de sequência negativa usada por I2> é derivada da seguinte transformação do componente simétrico conhecido.

$$I_2 = \frac{1}{3}(I_{L1} + a^2 I_{L2} + a I_{L3})$$

O valor de captura definido de uma Função de proteção I2> deve ser estipulado de acordo com a ocorrência da corrente de sequência negativa no objeto protegido.

Além disso, a função de proteção da sobrecorrente de sequência negativa (I2>) utiliza os mesmos parâmetros de definição da função de proteção da sobrecorrente de fase, como características de disparo e de redefinição de ambos os padrões IEC/ANSI, multiplicadores de tempo, etc.

A função de proteção contra sobrecorrente de sequência negativa (I2>) pode ser usada para linha, gerador, transformador e proteção do motor, a fim de proteger o sistema de falhas de desequilíbrio. Por que a função de proteção I2> opera sobre o componente de corrente de sequência negativa, que normalmente está ausente durante o carregamento, o I2> pode, portanto, ser definido como mais sensível do que as funções de proteção da sobrecorrente de fase. Por outro lado, a coordenação da função de proteção da sobrecorrente de sequência negativa em um sistema radial não significa automaticamente tempo de resolução de falhas muito longo para os dispositivos de proteção mais distantes, porque o tempo de disparo da função de proteção de sobrecorrente de sequência negativa precisa apenas ser coordenado com o próximo dispositivo com a função de proteção contra sobrecorrente de sequência negativa. Isso faz com que I2>, em muitos casos, seja um conceito de proteção vantajoso sobre a função de proteção da sobrecorrente de fase.

ALERTA

Se você estiver usando bloqueios de arranque, o atraso de partida das funções de proteção da corrente deve ser inferior a 30ms ou maior, a fim de prevenir disparos falhos.

NOTA

No momento do fechamento do disjuntor, a corrente de sequência negativa pode ser resultado dos transientes.

I[1]...[n]: Método medição = (I2>)

nome = I[1]...[n]

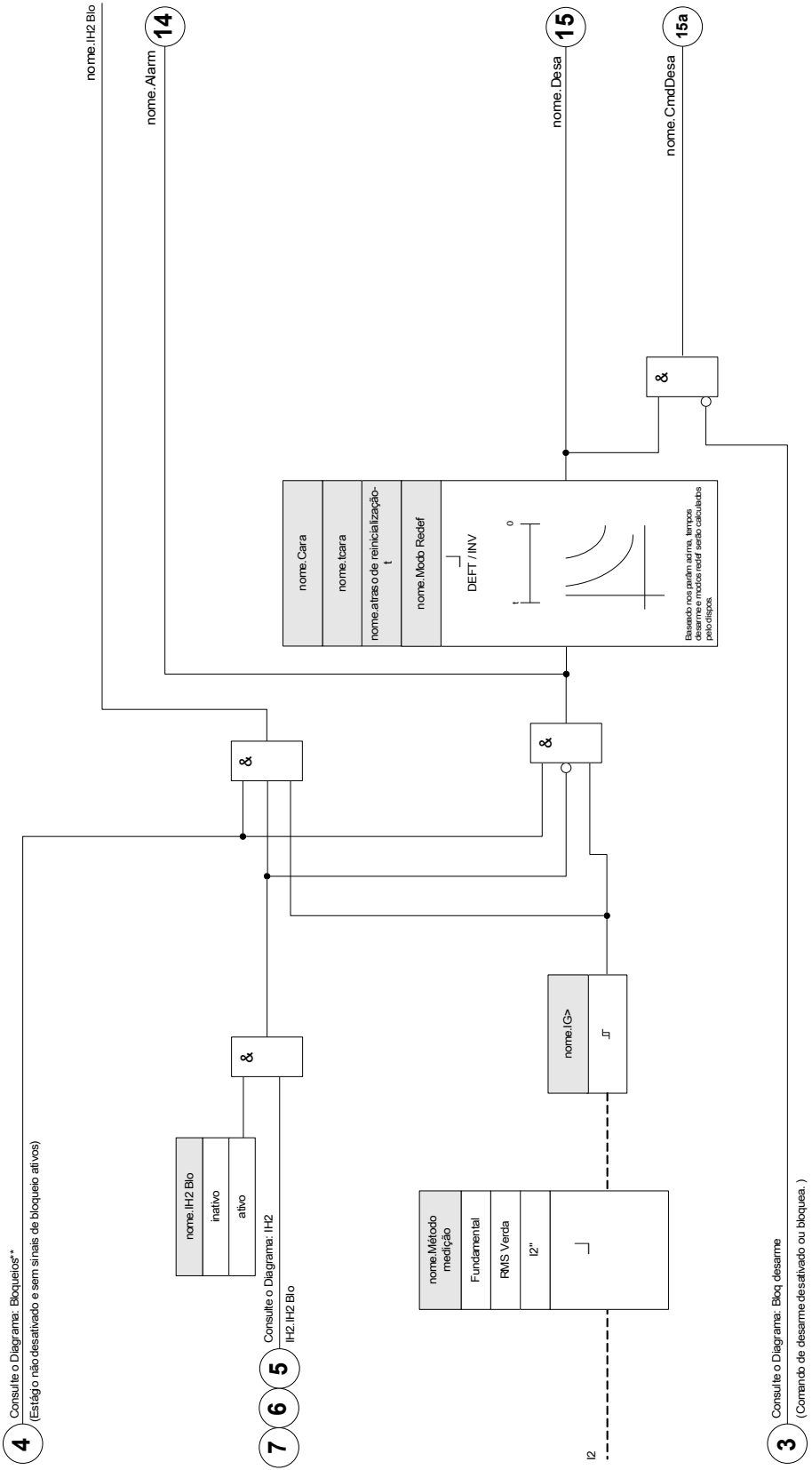

Comissionamento: Sobrecorrente de Sequência Negativa

Objeto a ser testado

Sinais a serem medidos para cada função de proteção de corrente de aterramento: os valores de limite, o tempo total de disparo (recomendado) ou, alternativamente, atrasos de disparo e razões de descarga.

NOTA

É recomendado medir o tempo total de disparo em vez do tempo do atraso de disparo. O atraso de disparo deve ser especificado pelo cliente. O tempo total de disparo é medido na posição que sinaliza os contatos dos CBs (não na saída de relé!).

Tempo de disparo total: = atraso de disparo (consulte as tolerâncias dos estágios de proteção) + tempo de funcionamento de CB (cerca de 50 ms)

Por favor, tome o tempo de operação do CB a partir dos dados técnicos especificados na documentação relevante oferecida pelo fabricante.

Meios necessários:

- Fonte da corrente
- Medidores de corrente
- Temporizador

Procedimento:

Testes dos valores de limite

A fim de obter uma corrente de sequência negativa, por favor, mude a sequência de fase nos terminais da fonte de corrente (em caso de sequência ABC, para ACB – em caso de sequência ACB, para ABC).

Para cada teste realizado, alimente uma corrente de cerca de 3-5% acima do valor de limite para ativação/disparo. Em seguida, cheque os valores de limite.

Testando o atraso total de disparo (recomendação)

Meça o tempo total de disparo nos contatos auxiliares dos disjuntores (disparo de disjuntor).

Testando o atraso do disparo (medindo no contato de saída do relé)

Meça os tempos de disparo no contato da saída do relé.

Testando a razão de descarga

Reduza a corrente para 97% abaixo do valor de disparo e confira a razão de descarga.

Resultado do teste bem-sucedido

Os atrasos de disparo totais medidos ou atrasos de disparo individuais, valores de limite e razões de descarga correspondem aos valores especificados na lista de ajustes. Desvios/tolerâncias aceitáveis podem ser encontrados em Dados Técnicos.

Proteção contra Sobretensão de Voltagem Controlada [51C]*

*=disponível apenas para dispositivos que oferecem medição de tensão.

Quando houver um curto circuito próximo do gerador, a voltagem poderá cair. Por meio de **Parâmetros de Adaptação** (Por favor, consulte o capítulo Parâmetro) os horários ou as características da mudança de corrente podem ser modificadas pelo sinal de saída de um elemento de voltagem (dependendo do limite). O dispositivo pode alterar uma curva de carga para uma curva de falha (exercendo influência sobre tempo de disparo, as curvas de disparo e os modos de reinicialização).

Por favor, prossiga da seguinte maneira:

- Leia e compreenda a seção „Parâmetros Adaptativos“ no capítulo Parâmetro.
- Realize o planejamento de dispositivo e defina todos os parâmetros requeridos para o elemento de subtensão.
- Realize o planejamento de dispositivo e defina todos os parâmetros requeridos para o elemento de subtensão.
- Defina os **Parâmetros de Adaptação** no elemento de Subtensão, no conjunto de parâmetros em questão (e.g. multiplicador de curva, tipo de curva...)
- Atribua o alarme de Subtensão (pickup) em **Parâmetros Globais** como um sinal de ativação para o **Conjunto de Parâmetros de Adaptação** correspondente do elemento de sobretensão que deve ser modificado.
- Confira a funcionalidade por meio de um teste de comissionamento.

Notas Especiais sobre os Transformadores de Corrente Falha de Aterramento

Elementos:

Proteção contra Falha de Aterramento

Descrição Funcional

A medição da corrente de aterramento normalmente é feita com um transformador de soma de corrente (transformador core-balance). Este TC tem uma ampla janela primária por meio da qual todos os condutores trifásicos podem passar.

Observe que as configurações de corrente de falha de aterramento estão baseadas na **corrente primária (In)**, do TC de aterramento do TC, não na FLA ou na razão de fase de TC. Por exemplo, uma configuração de pickup de 0.10 fornece um disparo ou alarme de um vazamento de corrente de aterramento de 5A, no lado primário do sensor com 50:5 TC.

Esta função só é útil para um sistema de energia aterrada. O retorno do aterramento normalmente é feito a partir do neutro do enrolamento de fio secundário do transformador de energia de abastecimento. O aterramento de resistência é aceitável enquanto a corrente de falha resultante esteja a um nível no qual o dispositivo de proteção possa ser definido para a detecção.

O TC de aterramento, que oferece proteção sensível para falhas de aterramento de alta resistência, pode se saturar por uma falha de aterramento de corrente pesada em um sistema solidamente aterrado. Minimizar o problema de saturação, minimizando a carga. Utilize os menores e mais pesados leads possíveis entre o TC de aterramento e o relé. O relé propriamente dito tem uma carga muito baixa, normalmente mais abaixo do que a fiação conectora.

Uma conexão residual – a soma da fiação dos circuitos de TC de fase através da entrada de TC de aterramento – requer uma configuração de tempo de falha de aterramento muito mais alta, a fim de evitar um disparo falso. Deste modo, a sensibilidade é muito inferior à obtida com TC de cancelamento de fluxo separado.

Se o relé está instalado onde uma conexão residual é utilizada, o XCT deve ser definido para o mesmo valor que o TC Pri. O Usuário deve então definir o nível de disparo de falha de aterramento a um alto valor, a fim de evitar disparos inadequados por conta de erros de razão do TC, terceiros harmônicos e certos harmônicos altos ou outros erros de medida que produzem correntes residuais falsas. Monitore a corrente de aterramento medida durante várias condições de carregamento para garantir uma ampla margem entre estas correntes de erro e a configuração de corrente de disparo de falha de aterramento $50R [x]$. Também tome cuidado com TCs de fase que saturam durante a partida do motor. A saturação produz uma grande corrente residual e um disparo de falha de aterramento.

IG> - Falha de Aterramento [50N/G, 51N/G]

Elementos disponíveis:
[IG\[1\]](#) ,[IG\[2\]](#) ,[IG\[3\]](#) ,[IG\[4\]](#)



ALERTA

Se você estiver usando bloqueadores de partida, o atraso de disparo das funções de proteção de corrente de aterramento deve ser de pelo menos 30ms ou mais, a fim de prevenir disparos problemáticos.

NOTA

Todos os elementos de corrente de aterramento são estruturados identicamente.

NOTA

Este módulo oferece Padrões de Parâmetro de Adaptação. Os parâmetros podem ser modificados dentro das definições de parâmetro, dinamicamente, por meio dos Conjuntos de Parâmetros de Adaptação. Por favor, consulte o capítulo Parâmetro/Conjuntos de Parâmetros de Adaptação.

A seguinte tabela exibe as opções de aplicação do elemento de proteção contra sobrecarga de aterramento.

Aplicativos do Módulo de Proteção do IE	Configuração	Opção
ANSI 50N/G – Proteção de Sobrecorrente de Aterramento, não-direcional	Menu de planejamento do dispositivo Configuração: não direcional	Modo de Medição: Fundamental/TrueRMS
ANSI 51N/G – Proteção contra Curto-circuito de Aterramento, não-direcional	Menu de planejamento do dispositivo Configuração: não direcional	Modo de Medição: Fundamental/TrueRMS

Modo Medição

Para todos os elementos de proteção, pode-se determinar se a medição é feita com base no “*Fundamental*” ou se a medição “*RMSVerdadeiro*” é usada.

Para cada elemento, as seguintes características estão disponíveis:

- DEFT (UMZ) – *Sobrecorrente de tempo definido*
- NINV (IEC/AMZ) – *IEC Normal Inversa*
- VINV (IEC/AMZ) – *IEC Muito Inversa*
- LINV (IEC/AMZ) – *IEC Inversa de Tempo Prolongado*
- EINV (IEC/AMZ) – *IEC Extremamente Inversa*
- MINV (ANSI/AMZ) – *ANSI Moderadamente Inversa*
- VINV (ANSI/AMZ) – *ANSI Muito Inversa*
- EINV (ANSI/AMZ) – *ANSI Extremamente Inversa*
- RINV – *R Inversa*
- RXIDG
- Superfície Térmica
- IT
- I2T
- I4T
-

Explicação:

t = Retardo de desarme

t-cara = Fator de característica do multiplicador de tempo /desarme

IG = Corrente com falha

IG> = Se o valor captado for excedido, o módulo/elemento começa o intervalo para desarme.

A decisão direcional depende da disposição do cabeamento em estrela ou do ângulo entre a voltagem residual e a corrente de aterramento. A voltagem residual pode ser medida por meio dos transformadores ajustáveis (enrolamento da-dn – anteriormente: e-n) ou pode ser calculada, uma vez que os transformadores de voltagem estejam em conexão de estrela.

A corrente de aterramento pode ser medida tanto diretamente, por meio de um transformador de tipo cabo ou detectada por uma conexão Holmgreen. A corrente de aterramento pode, alternativamente, ser calculada a partir das correntes de fase, mas isto só é possível se as correntes de fase não foram apuradas por uma conexão-V.

Este dispositivo pode opcionalmente ser adquirido com uma entrada de medição de corrente de aterramento sensível (em desenvolvimento).

DEFT – Sobrecorrente de tempo definido

DEFT

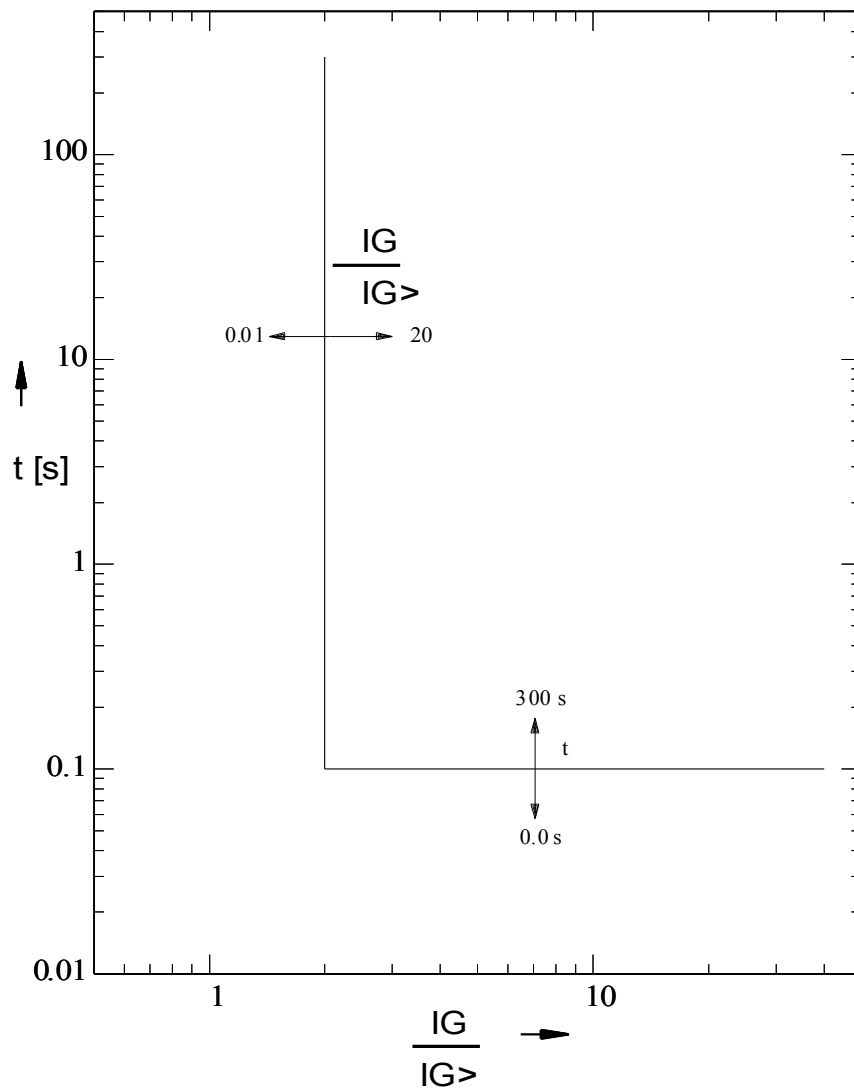

IEC Normal Inversa

NOTA

Vários modos de reinicialização estão disponíveis:
 Redefinição através de característica, atraso e instantânea.

Observação: Para $I_G > 20 \cdot I_{G>}$, a curva para de diminuir, os valores-t são mantidos constantes pelo valor de $I_G = 20 \cdot I_{G>}$.

»Cara« = IEC NINV

Redef

$$t = \frac{0,14}{1 - \left(\frac{I_G}{I_{G>}}\right)^2} \cdot t_{cara}$$

Se: $\frac{I_G}{I_{G>}} < 1$

Desa

$$t = \frac{0,14}{\left(\frac{I_G}{I_{G>}}\right)^{0,02} - 1} \cdot t_{cara}$$

Se: $1 < \frac{I_G}{I_{G>}} \leq 20$

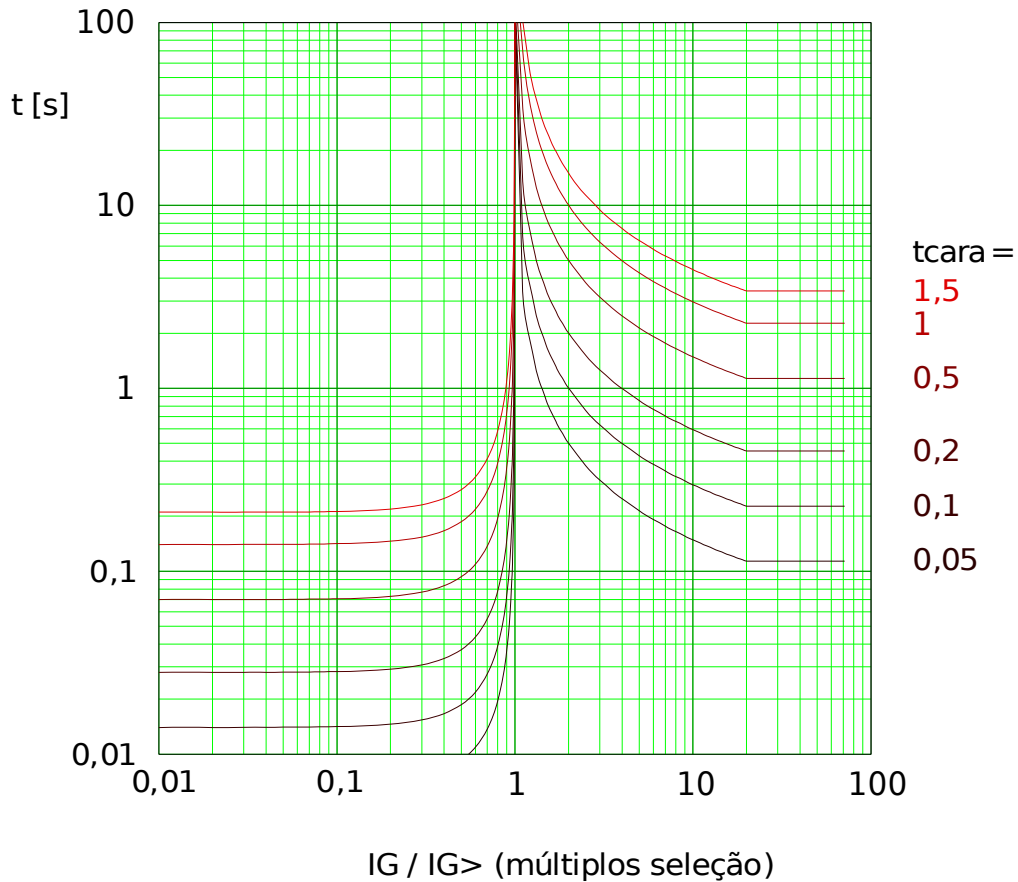

Edoc_Z01

IEC Muito Inverso

NOTA

Vários modos de reinicialização estão disponíveis:
 Redefinição através de característica, atraso e instantânea.

Observação: Para $I_G > 20 \cdot I_{G>}$, a curva para de diminuir, os valores-t são mantidos constantes pelo valor de $I_G = 20 \cdot I_{G>}$.

»Cara« = IEC VINV

Redef

$$t = \frac{13,5}{1 - \left(\frac{I_G}{I_{G>}}\right)^2} \cdot t_{cara}$$

Se: $\frac{I_G}{I_{G>}} < 1$

Desa

$$t = \frac{13,5}{\frac{I_G}{I_{G>}} - 1} \cdot t_{cara}$$

Se: $1 < \frac{I_G}{I_{G>}} \leq 20$

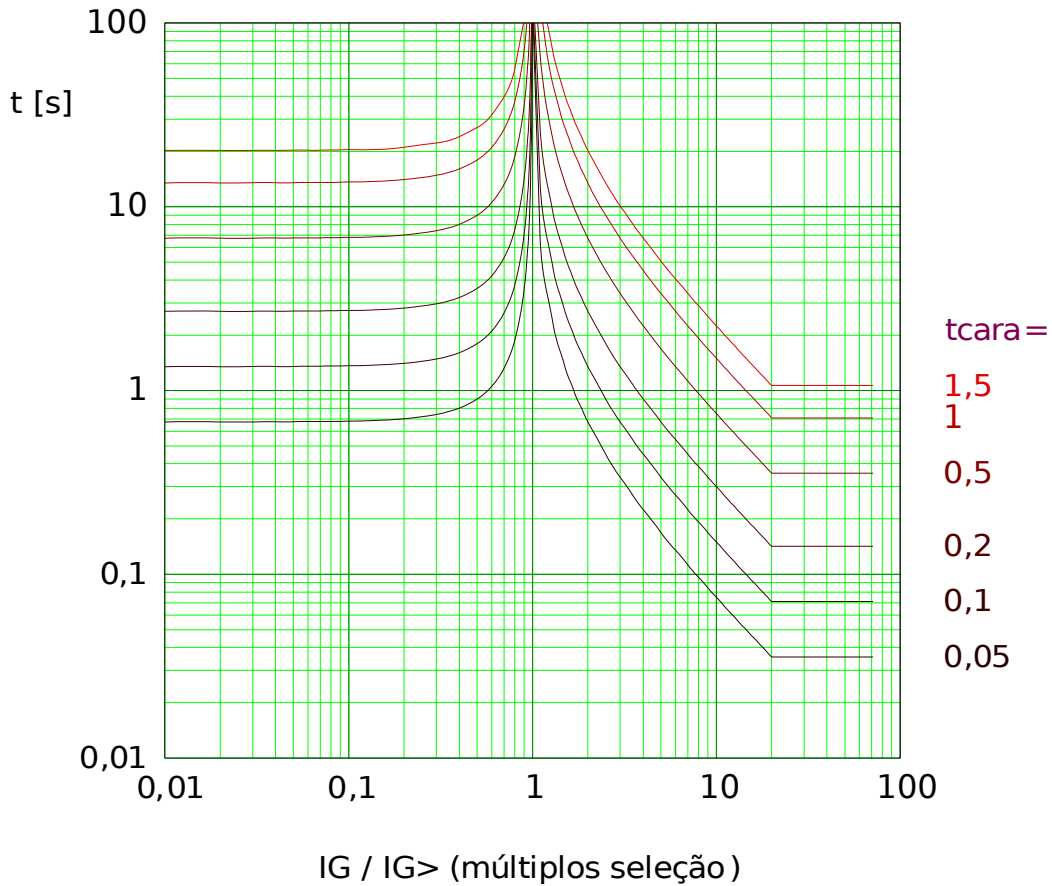

Edoc_Z02

IEC Extremamente Inverso

NOTA Vários modos de reinicialização estão disponíveis:
 Redefinição através de característica, atraso e instantânea.

Observação: Para $I_G > 20 \cdot I_{G>}$, a curva para de diminuir, os valores-t são mantidos constantes pelo valor de $I_G = 20 \cdot I_{G>}$.

»Cara« = IEC EINV

Redef

$$t = \frac{80}{1 - \left(\frac{I_G}{I_{G>}}\right)^2} \cdot t_{cara}$$

Se: $\frac{I_G}{I_{G>}} < 1$

Desa

$$t = \frac{80}{\left(\frac{I_G}{I_{G>}}\right)^2 - 1} \cdot t_{cara}$$

Se: $1 < \frac{I_G}{I_{G>}} \leq 20$

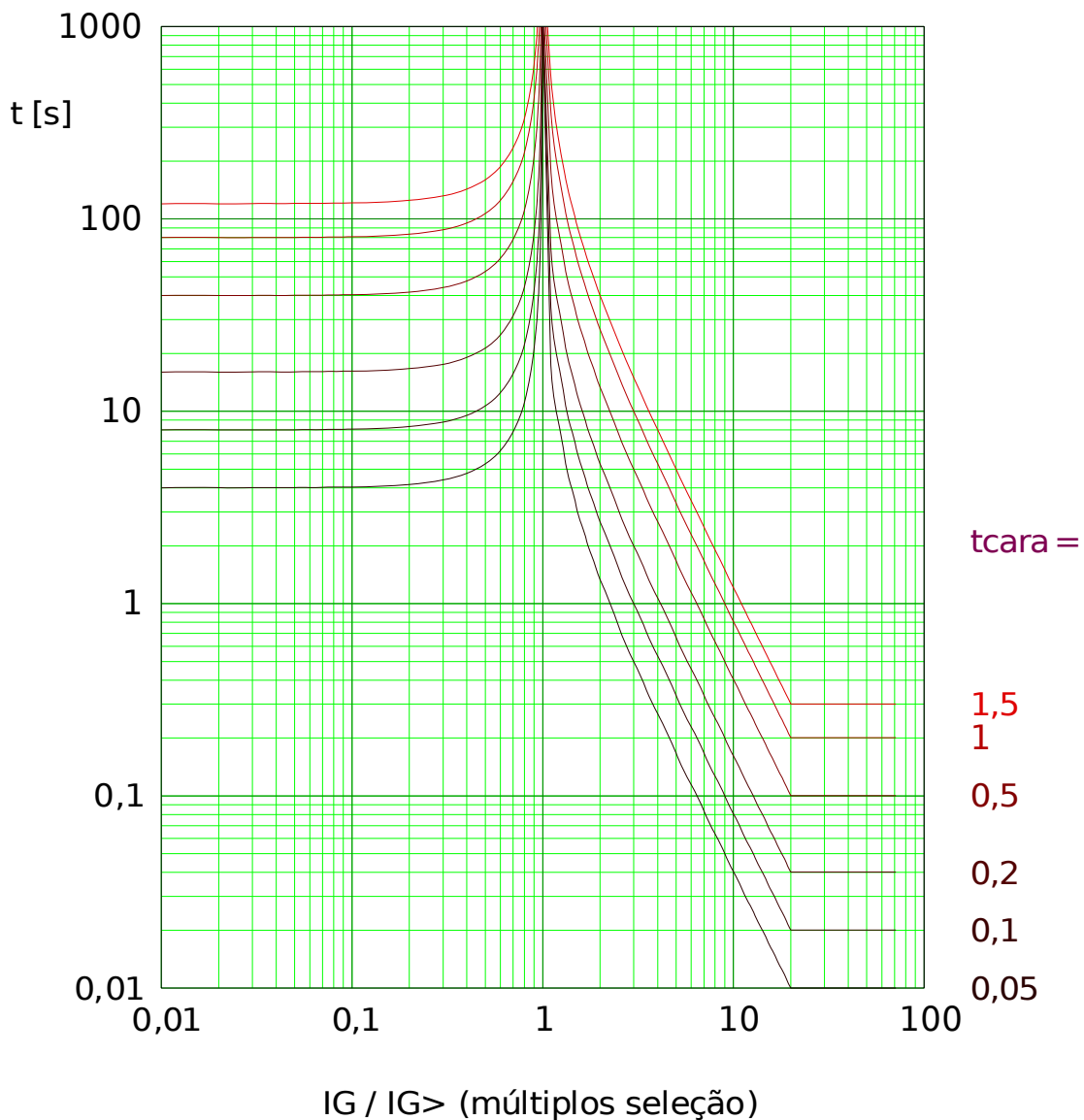

IEC Inversa de Tempo Prolongado

NOTA Vários modos de reinicialização estão disponíveis:
 Redefinição através de característica, atraso e instantânea.

Observação: Para $I_G > 20 \cdot I_{G>}$, a curva para de diminuir, os valores-t são mantidos constantes pelo valor de $I_G = 20 \cdot I_{G>}$.

»Cara« = IEC LINV

Redef

$$t = \frac{120}{1 - \left(\frac{I_G}{I_{G>}}\right)^2} \cdot t_{cara}$$

Se: $\frac{I_G}{I_{G>}} < 1$

Desa

$$t = \frac{120}{\frac{I_G}{I_{G>}} - 1} \cdot t_{cara}$$

Se: $1 < \frac{I_G}{I_{G>}} \leq 20$

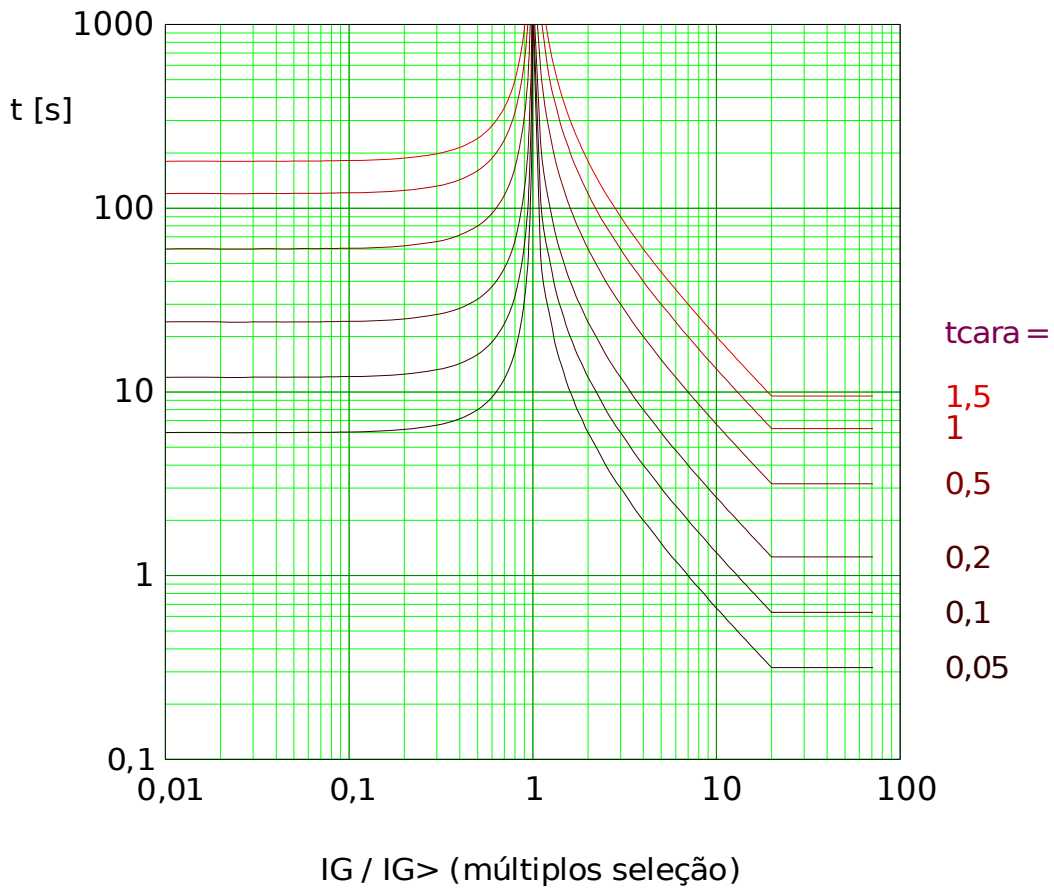

Edoc_Z03

ANSI Moderadamente Inversa

NOTA

Vários modos de reinicialização estão disponíveis:
 Redefinição através de característica, atraso e instantânea.

Observação: Para $I_G > 20 \cdot I_{G>}$, a curva para de diminuir, os valores-t são mantidos constantes pelo valor de $I_G = 20 \cdot I_{G>}$.

»**Cara**« = ANSI MINV

Redef

$$t = \frac{4,85}{1 - \left(\frac{I_G}{I_{G>}}\right)^2} \cdot t_{cara}$$

Se: $\frac{I_G}{I_{G>}} < 1$

Desa

$$t = \left(\frac{0,0515}{\left(\frac{I_G}{I_{G>}}\right)^{0,02} - 1} + 0,1140 \right) \cdot t_{cara}$$

Se: $1 < \frac{I_G}{I_{G>}} \leq 20$

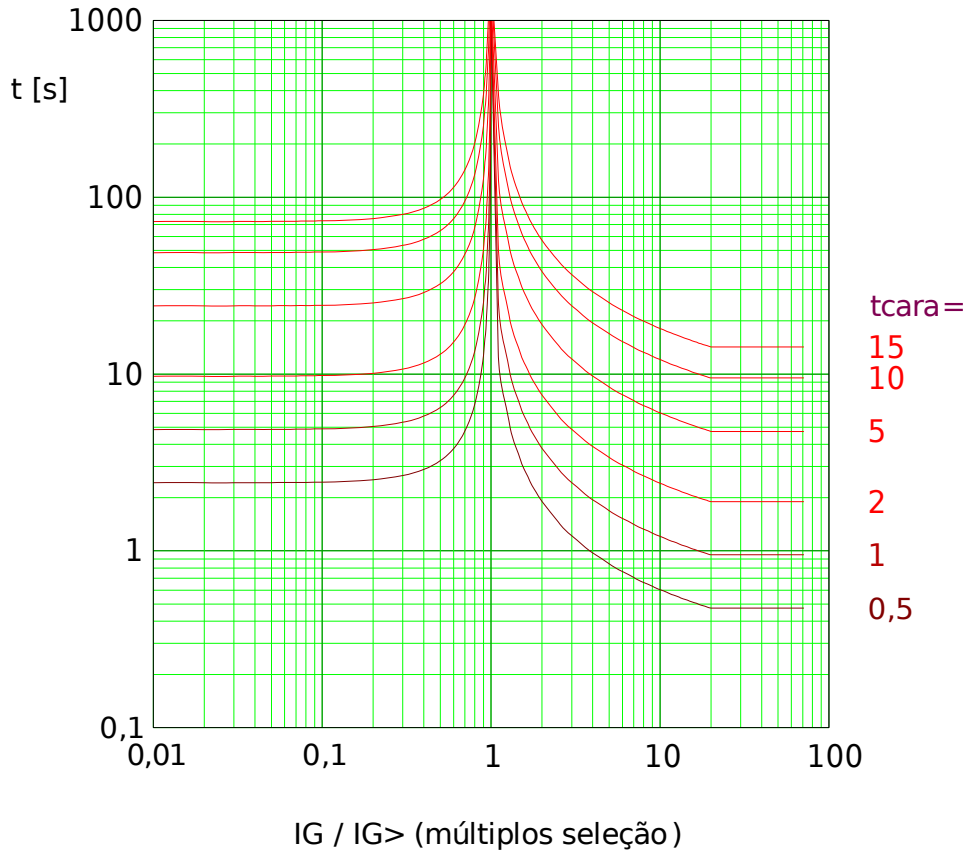

ANSI Muito Inversa

NOTA

Vários modos de reinicialização estão disponíveis:
 Redefinição através de característica, atraso e instantânea.

Observação: Para $I_G > 20 \cdot I_{G>}$, a curva para de diminuir, os valores-t são mantidos constantes pelo valor de $I_G = 20 \cdot I_{G>}$.

»Cara« = ANSI VINV

Redef

$$t = \frac{21,6}{1 - \left(\frac{I_G}{I_{G>}}\right)^2} \cdot t_{cara}$$

Se: $\frac{I_G}{I_{G>}} < 1$

Desa

$$t = \left(\frac{19,61}{\left(\frac{I_G}{I_{G>}}\right)^2 - 1} + 0,491 \right) \cdot t_{cara}$$

Se: $1 < \frac{I_G}{I_{G>}} \leq 20$

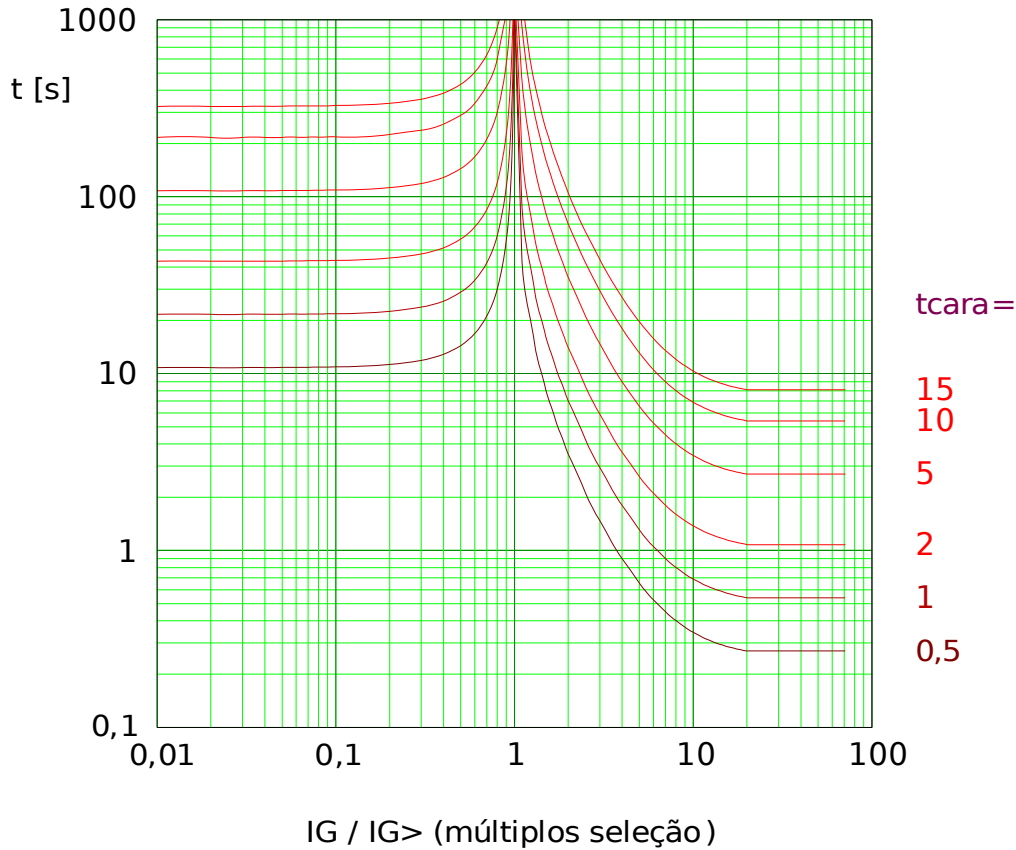

Edoc_Z06

ANSI Extremamente Inversa

NOTA

Vários modos de reinicialização estão disponíveis:
 Redefinição através de característica, atraso e instantânea.

Observação: Para $I_G > 20 \cdot I_{G>}$, a curva para de diminuir, os valores-t são mantidos constantes pelo valor de $I_G = 20 \cdot I_{G>}$.

»Cara« = ANSI EINV

Redef

$$t = \frac{29,1}{1 - \left(\frac{I_G}{I_{G>}}\right)^2} \cdot t_{cara}$$

Se: $\frac{I_G}{I_{G>}} < 1$

Desa

$$t = \left(\frac{28,2}{\left(\frac{I_G}{I_{G>}}\right)^2 - 1} + 0,1217 \right) \cdot t_{cara}$$

Se: $1 < \frac{I_G}{I_{G>}} \leq 20$

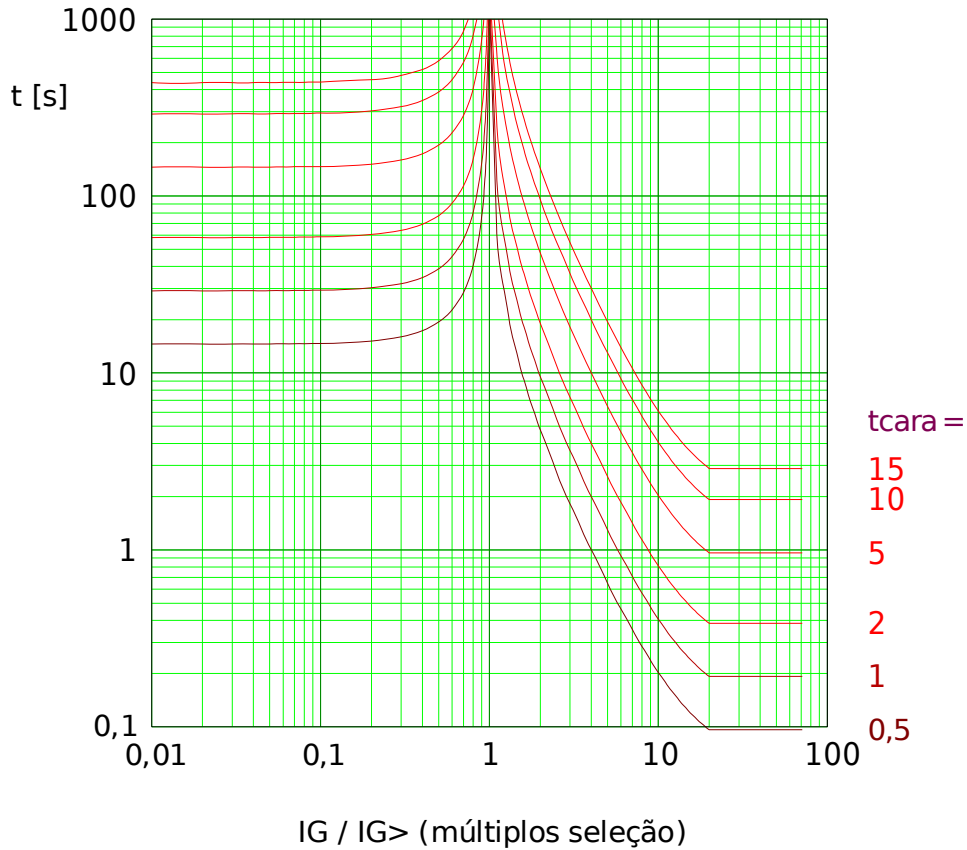

Edoc_Z07

R Inversa

NOTA

Vários modos de reinicialização estão disponíveis:
 Redefinição através de característica, atraso e instantânea.

Observação: Para $I_G > 20 \cdot I_{G>}$, a curva para de diminuir, os valores-t são mantidos constantes com o valor de $I_G = 20 \cdot I_{G>}$.

»Cara« = RINV

Redef

$$t = \frac{1,0}{1 - \left(\frac{I_G}{I_{G>}}\right)^2} \cdot t_{cara}$$

Se: $\frac{I_G}{I_{G>}} < 1$

Desa

$$t = \frac{1,0}{0,339 - 0,236 \cdot \left(\frac{I_G}{I_{G>}}\right)^{-1}} \cdot t_{cara}$$

Se: $1 < \frac{I_G}{I_{G>}} \leq 20$

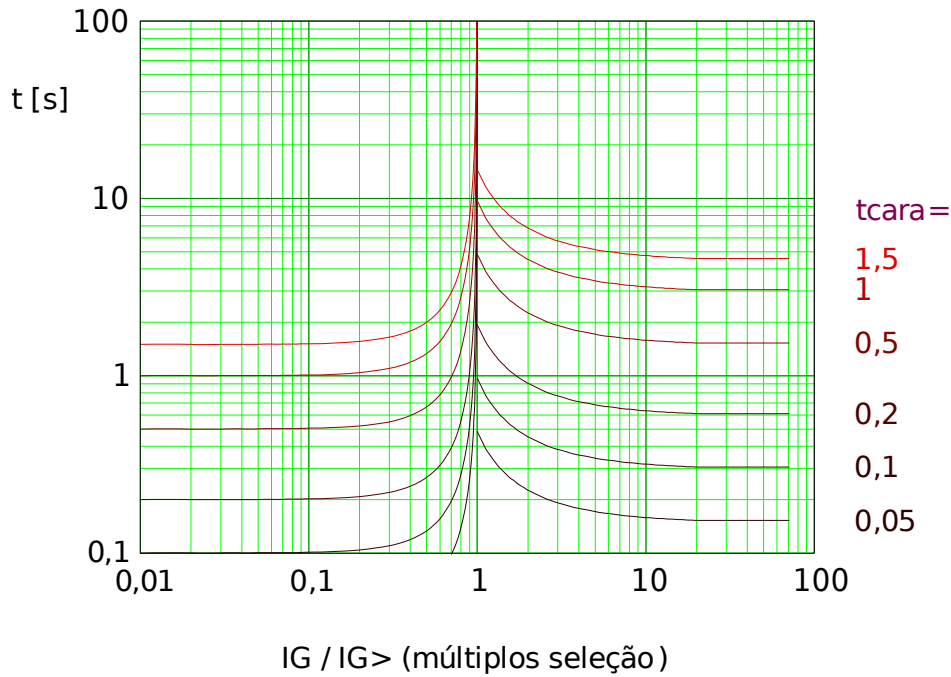

Edoc_Z12

RXIDG

NOTA

Vários modos de reinicialização estão disponíveis:
 Redefinição através de característica, atraso e instantânea.

Observação: A curva para de diminuir com $t = 0,02$ s e é mantida constante para valores I_G mais altos.

»Cara« = RXIDG

Desa

$$t = 5.8 - 1.35 \cdot \ln \left(\frac{I_G}{I_{G>} \cdot t_{cara}} \right)$$

Se: $1 < \frac{I_G}{I_{G>}}$ AND $t \geq 0,02$ s

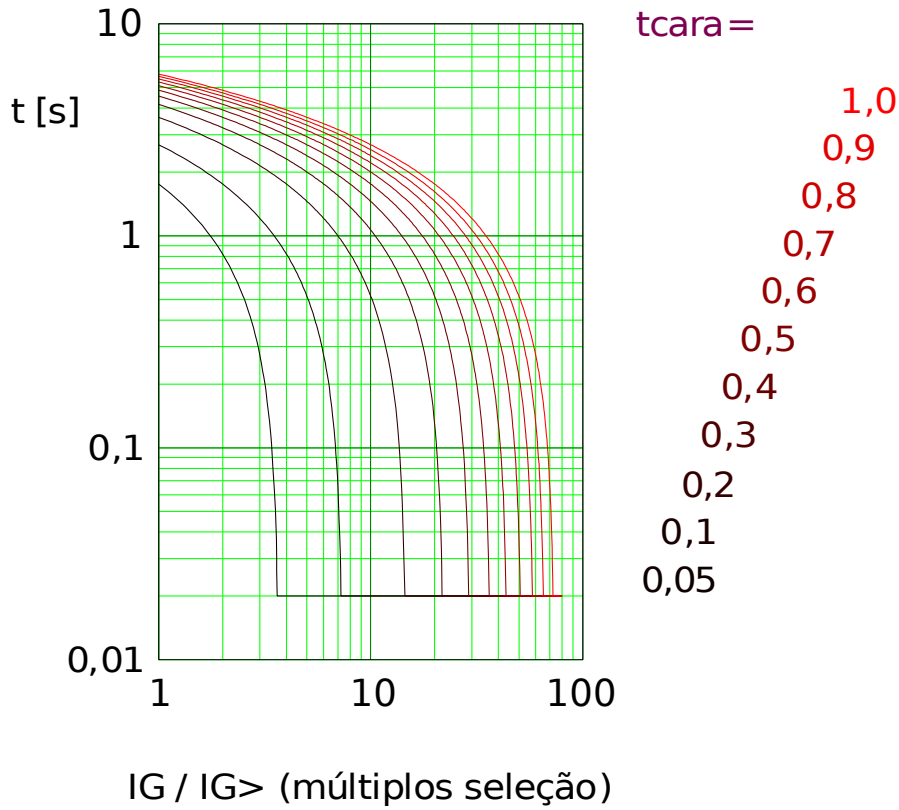

Edoc_Z13

Curva térmica plana

NOTA Vários modos de reinicialização estão disponíveis:
 Redefinição através de característica, atraso e instantânea.

»Cara« = Sup Térm

Redef

$$t = (5 \cdot 1^2) \cdot t_{cara}$$

Se: $\frac{IG}{IGnom} < 1$

Desa

$$t = (5 \cdot 1^0) \cdot t_{cara}$$

Se: $1 < \frac{IG}{IGnom}$

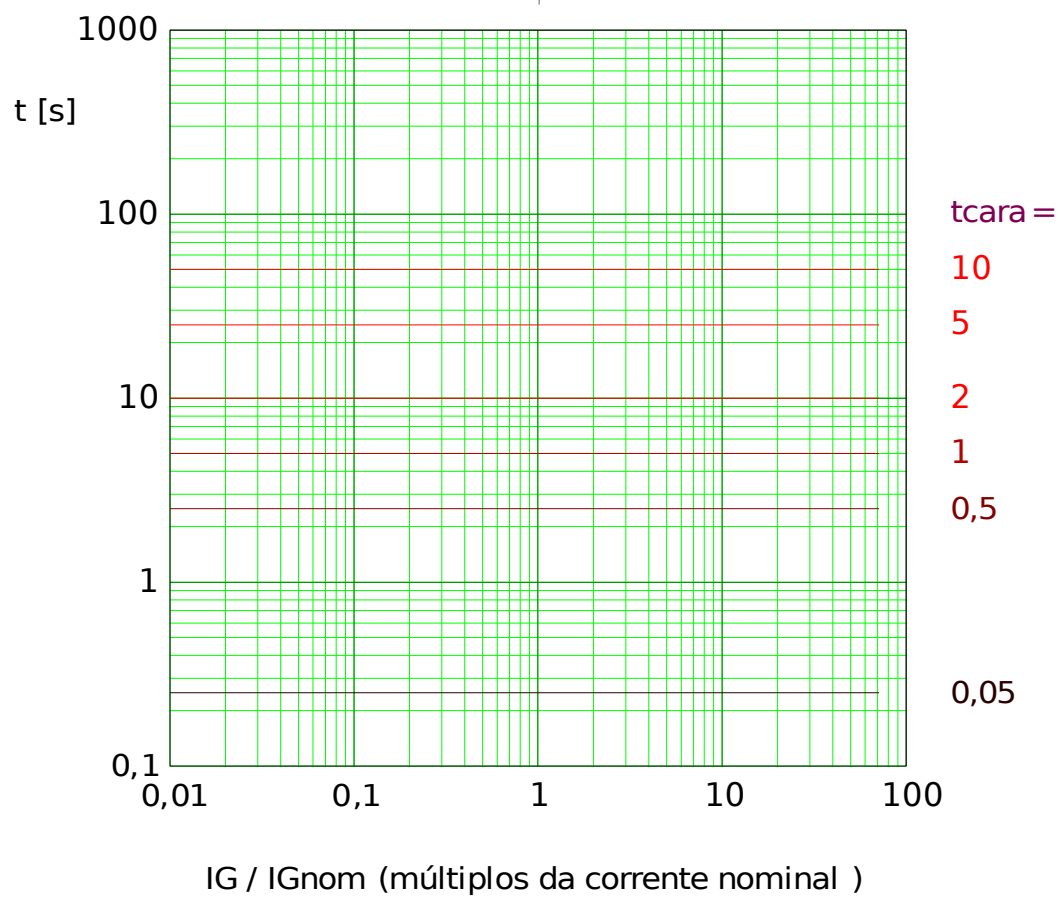

Edoc_Z08

Curva térmica IT

NOTA Vários modos de reinicialização estão disponíveis:
 Redefinição através de característica, atraso e instantânea.

»Cara« = IT

Redef

$$t = (5 \cdot 1^2) \cdot t_{cara}$$

Se: $\frac{IG}{IGnom} < 1$

Desa

$$t = \frac{5 \cdot 1^1}{\left(\frac{IG}{IGnom}\right)^1} \cdot t_{cara}$$

Se: $1 < \frac{IG}{IGnom}$

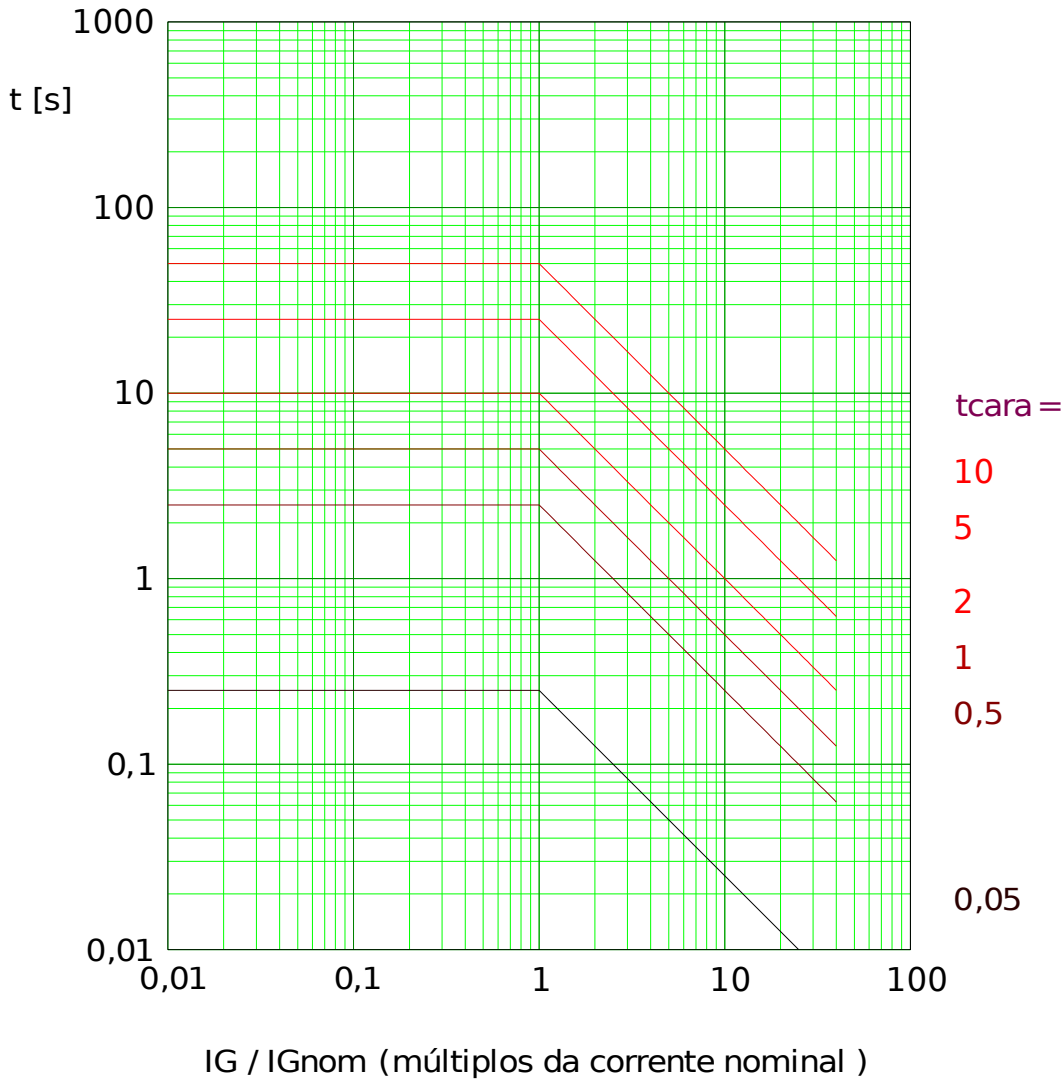

Edoc_Z09

Curva térmica I2T

NOTA

Vários modos de reinicialização estão disponíveis:
 Redefinição através de característica, atraso e instantânea.

»Cara« = I2T

Redef

$$t = (5 \cdot 1^2) \cdot t_{cara}$$

Se: $\frac{IG}{IGnom} < 1$

Desa

$$t = \frac{5 \cdot 1^2}{\left(\frac{IG}{IGnom}\right)^2} \cdot t_{cara}$$

Se: $1 < \frac{IG}{IGnom}$

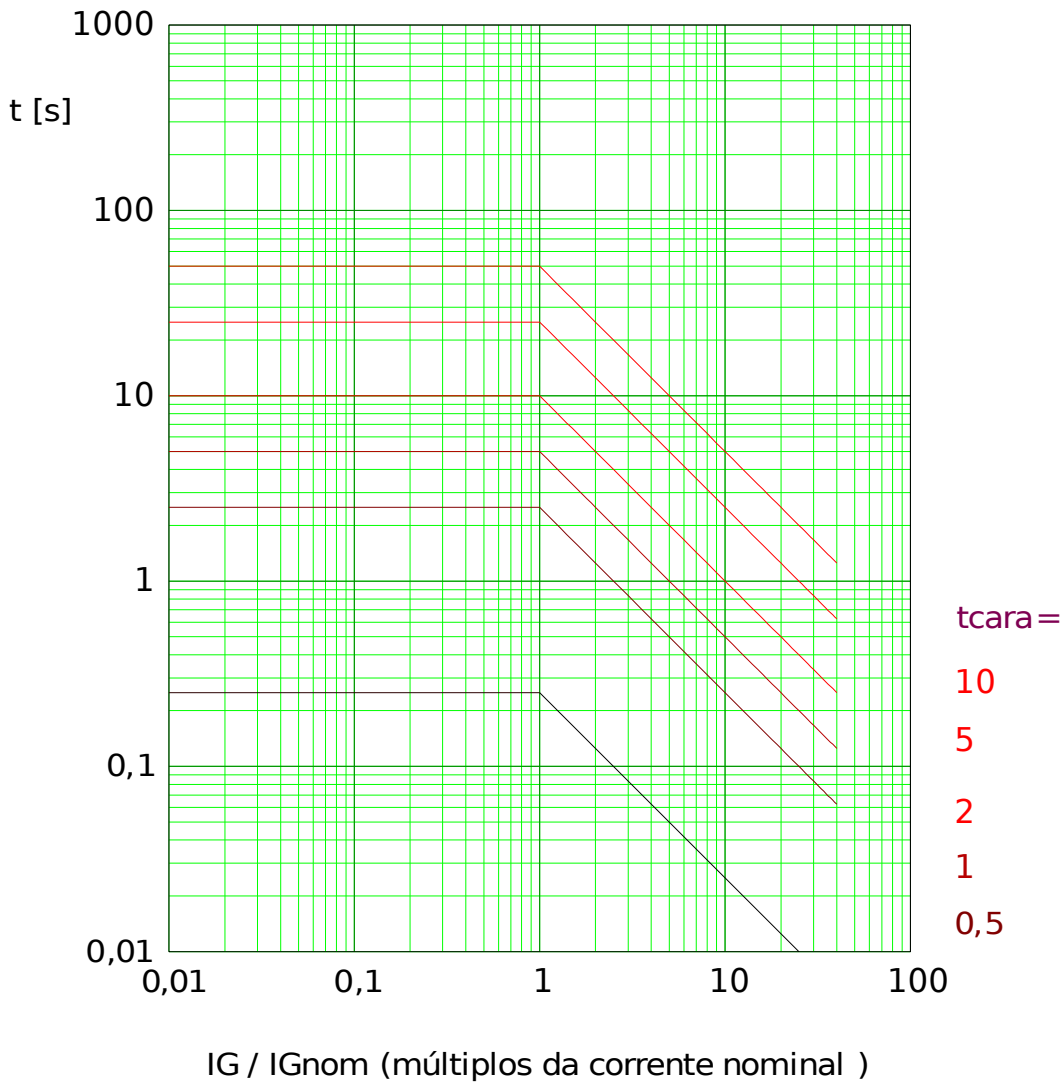

Edoc_Z10

Curva térmica I4T

NOTA

Vários modos de reinicialização estão disponíveis:
 Redefinição através de característica, atraso e instantânea.

»Cara« = I4T

Redef

$$t = (5 \cdot 1^2) \cdot t_{cara}$$

Se: $\frac{IG}{IGnom} < 1$

Desa

$$t = \frac{5 \cdot 1^4}{\left(\frac{IG}{IGnom}\right)^4} \cdot t_{cara}$$

Se: $1 < \frac{IG}{IGnom}$

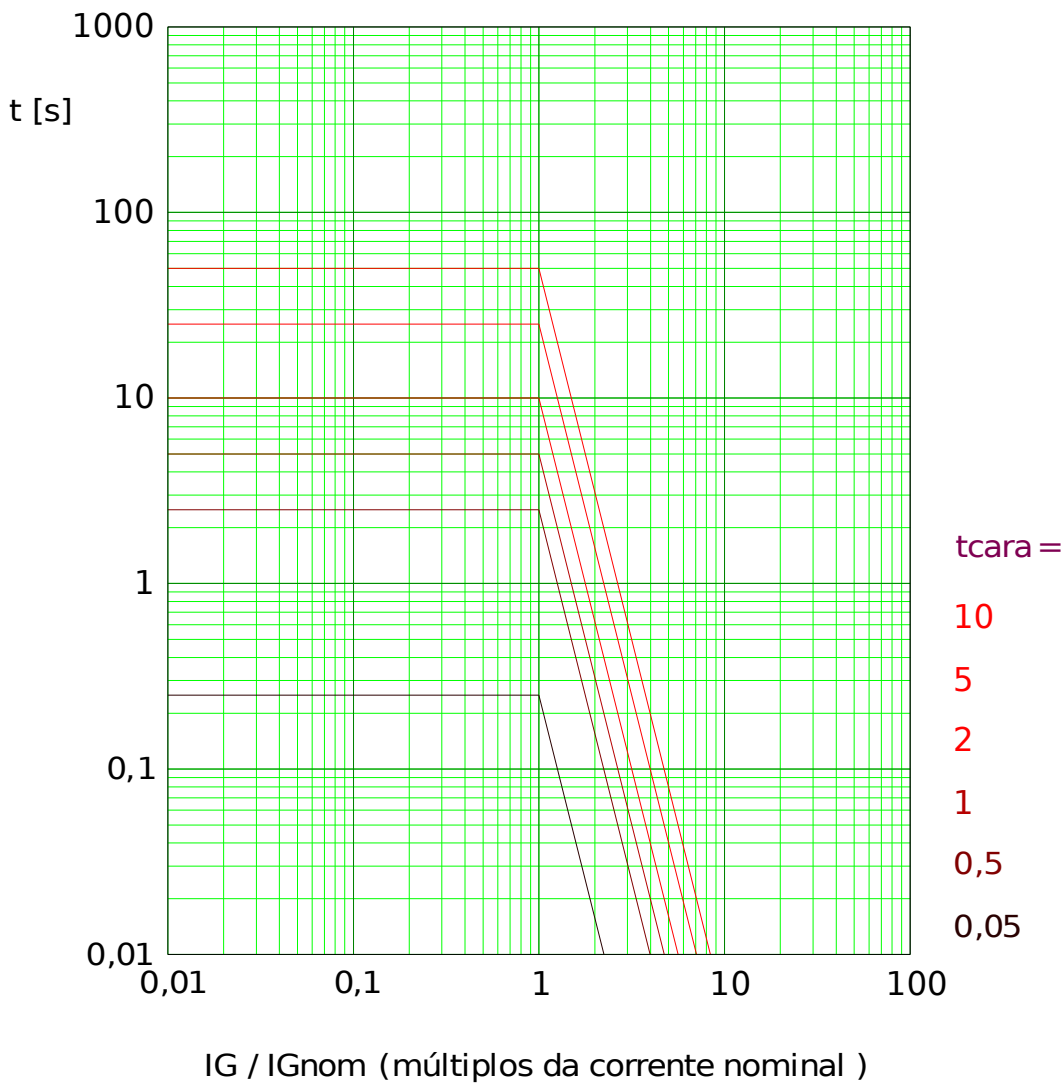

Edoc_Z11

IG[1]...[n]

nome = IG[1]...[n]

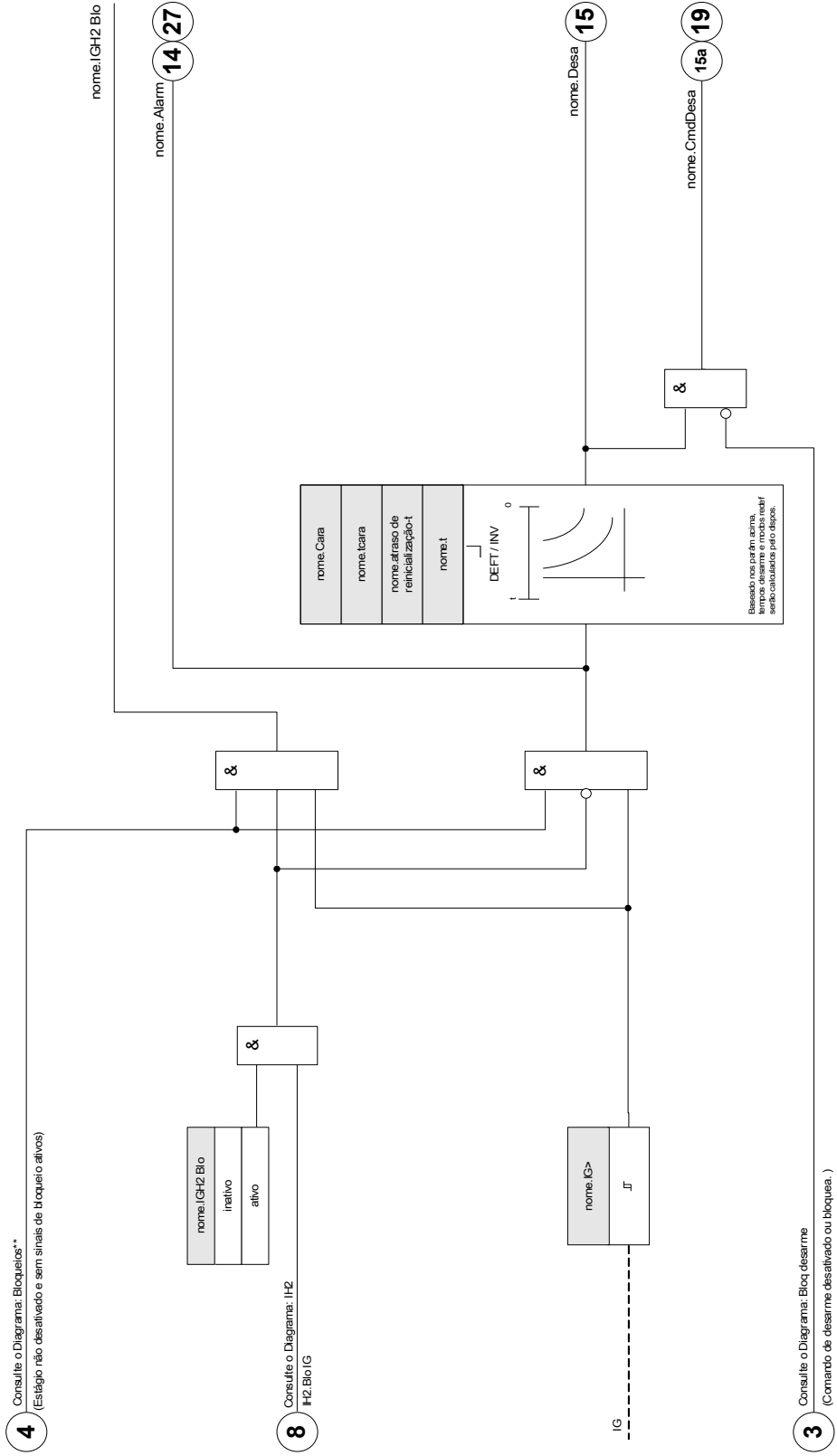





Parâmetros de Planejamento de Dispositivo da Proteção contra Falhas de Aterramento



<i>Parameter</i>	<i>Descrição</i>	<i>Opções</i>	<i>Padrão</i>	<i>Caminho do menu</i>
Modo 	Modo	não use, não direcional	não use	[Planej disposit]





Parâmetros de Proteção Global da Proteção contra Falhas de Aterramento

<i>Parameter</i>	<i>Descrição</i>	<i>Definindo a amplitude</i>	<i>Padrão</i>	<i>Caminho do menu</i>
Inici: 1 	Iniciar a gravação se o sinal atribuído for verdadeiro.	1..n, Lista Atribuiç	Prot.Des	[Parâ Dispos /Registrad /Reg Distúrb]
Inici: 2 	Iniciar a gravação se o sinal atribuído for verdadeiro.	1..n, Lista Atribuiç	.-	[Parâ Dispos /Registrad /Reg Distúrb]
Inici: 3 	Iniciar a gravação se o sinal atribuído for verdadeiro.	1..n, Lista Atribuiç	.-	[Parâ Dispos /Registrad /Reg Distúrb]
Inici: 4 	Iniciar a gravação se o sinal atribuído for verdadeiro.	1..n, Lista Atribuiç	.-	[Parâ Dispos /Registrad /Reg Distúrb]
Inici: 5 	Iniciar a gravação se o sinal atribuído for verdadeiro.	1..n, Lista Atribuiç	.-	[Parâ Dispos /Registrad /Reg Distúrb]
Inici: 6 	Iniciar a gravação se o sinal atribuído for verdadeiro.	1..n, Lista Atribuiç	.-	[Parâ Dispos /Registrad /Reg Distúrb]
Inici: 7 	Iniciar a gravação se o sinal atribuído for verdadeiro.	1..n, Lista Atribuiç	.-	[Parâ Dispos /Registrad /Reg Distúrb]
Inici: 8 	Iniciar a gravação se o sinal atribuído for verdadeiro.	1..n, Lista Atribuiç	.-	[Parâ Dispos /Registrad /Reg Distúrb]

<i>Parameter</i>	<i>Descrição</i>	<i>Definindo a amplitude</i>	<i>Padrão</i>	<i>Caminho do menu</i>
Sobregrav autom 	Se não houver mais capacidade de memória livre, o arquivo mais antigo será substituído.	inativo, ativo	ativo	[Parâ Dispos /Registrad /Reg Distúrb]
Tempo pré-dispar 	O tempo de pré-disparo é definido no percentual do valor do »Tamanho máx. do arquivo«. Ele corresponde à parte da gravação antes do início do evento de disparo.	0 - 99%	20%	[Parâ Dispos /Registrad /Reg Distúrb]
Tempo pós-dispar 	O tempo de pós-disparo é definido na porcentagem do valor do »Tamanho máx. do arquivo«. É o tempo restante do »Tamanho máx. do arquivo«, dependendo da definição do »Tempo de pré-disparo« e da duração do evento de disparo, mas, no máximo, o »Tempo de pós-disparo« definido aqui.	0 - 99%	20%	[Parâ Dispos /Registrad /Reg Distúrb]
Tam máx arq 	A capacidade máxima de armazenamento por registro, incluindo o tempo de pré-disparo e pós-disparo. A quantidade de registros depende do tamanho de cada registro, do tamanho máx. do arquivo (definido aqui) e da capacidade total de armazenamento.	0.1 - 15.0s	2s	[Parâ Dispos /Registrad /Reg Distúrb]

Definindo Parâmetros de Grupo da Proteção contra Falha de Aterramento

<i>Parameter</i>	<i>Descrição</i>	<i>Definindo a amplitude</i>	<i>Padrão</i>	<i>Caminho do menu</i>
Função 	Ativação ou desativação permanente do módulo/estágio.	inativo, ativo	inativo	[Parâm Proteção /<1..4> /I-Prot /IG[1]]
ExBlo Fc 	Ativar (permitir) ou desativar (proibir) o bloqueio do módulo/estágio. Esse parâmetro é eficiente somente se um sinal for atribuído ao parâmetro de proteção global correspondente. Se o sinal se tornar verdadeiro, esses módulos/estágios são bloqueados e depois parametrizados "ExBlo Fc=active".	inativo, ativo	inativo	[Parâm Proteção /<1..4> /I-Prot /IG[1]]

<i>Parameter</i>	<i>Descrição</i>	<i>Definindo a amplitude</i>	<i>Padrão</i>	<i>Caminho do menu</i>
Fc trav ext rev 	Ativar (permitir) ou desativar (proibir) o bloqueio do módulo/estágio. Esse parâmetro é eficiente somente se um sinal for atribuído ao parâmetro de proteção global correspondente. Se o sinal se tornar verdadeiro, esses módulos/estágios são bloqueados e depois parametrizados "Ex rev Interl Fc = active".	inativo, ativo	inativo	[Parâm Proteção /<1..4> /I-Prot /IG[1]]
Blo CmdDesa 	Bloqueio permanente do Comando de Abertura do Disjuntor do módulo/estágio.	inativo, ativo	inativo	[Parâm Proteção /<1..4> /I-Prot /IG[1]]
Fc CmdDes ExBlo 	Ativar (permitir) ou desativar (proibir) o bloqueio do módulo/estágio. Esse parâmetro é eficiente somente se um sinal for atribuído ao parâmetro de proteção global correspondente. Se o sinal se tornar verdadeiro, esses módulos/estágios são bloqueados e depois parametrizados "ExBlo TripCmd Fc=active".	inativo, ativo	inativo	[Parâm Proteção /<1..4> /I-Prot /IG[1]]
IG Fonte 	Seleção se a corrente de terra medida ou calculada tiver que ser usada.	medição detalhada, medido, calculado	calculado	[Parâm Proteção /<1..4> /I-Prot /IG[1]]
Método medição 	Método de medição: fundamental ou rms ou terceiro harmônico (apenas os relés de proteção do gerador)	Fundamental, RMS Verda	Fundamental	[Parâm Proteção /<1..4> /I-Prot /IG[1]]
Superv Circuit Med 	Ative o uso da supervisão do circuito de medida. Neste caso, o módulo será bloqueada se um módulo de supervisão de circuito de medida (por ex. LOP, VTS) sinaliza um circuito de medida com distúrbio (por ex., causado por uma falha em um fusível). Apenas disponível se o dispositivo estiver equipado com a supervisão do circuito de medição.	inativo	inativo	[Parâm Proteção /<1..4> /I-Prot /IG[1]]

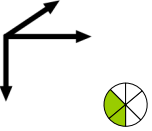
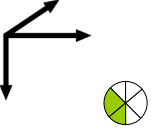
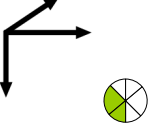
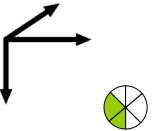
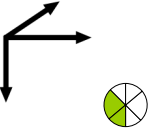
Parameter	Descrição	Definindo a amplitude	Padrão	Caminho do menu
IG> 	Se o valor captado for excedido, o módulo/estágio será iniciado.	0.02 - 20.00In	0.02In	[Parâm Proteção /<1..4> /I-Prot /IG[1]]
IGs> 	Se o valor captado for excedido, o módulo/estágio será iniciado.	0.002 - 2.000In	0.02In	[Parâm Proteção /<1..4> /I-Prot /IG[1]]
Cara 	Característica	DEFT, IEC NINV, IEC VINV, IEC EINV, IEC LINV, RINV, ANSI MINV, ANSI VINV, ANSI EINV, Sup Térmi, IT, I2T, I4T, RXIDG	DEFT	[Parâm Proteção /<1..4> /I-Prot /IG[1]]
t 	Retardo de desarme Dispon apenas se: Característica = DEFT	0.00 - 300.00s	0.00s	[Parâm Proteção /<1..4> /I-Prot /IG[1]]
tcara 	Fator de característica do multiplicador de tempo/desarme Dispon apenas se: Característica = INV Ou Característica = Sup Térmi Ou Característica = IT Ou Característica = I2T Ou Característica = I4TOu Característica = RXIDG	0.02 - 20.00	1	[Parâm Proteção /<1..4> /I-Prot /IG[1]]

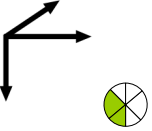
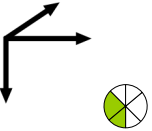
Parameter	Descrição	Definindo a amplitude	Padrão	Caminho do menu
Modo Redef 	Modo Redef Dispon apenas se: Característica = INV Ou Característica = Sup Térmico Ou Característica = IT Ou Característica = I2T Ou Característica = I4TOu Característica = RXIDG	instantâneo, adiada, calculado	instantâneo	[Parâm Proteção /<1..4> /I-Prot /IG[1]]
atraso de reinicialização-t 	Redefinir o atraso para falhas de fase intermitente (apenas características INV) Dispon apenas se: Característica = INV Ou Característica = Sup Térmico Ou Característica = IT Ou Característica = I2T Ou Característica = I4TOu Característica = RXIDG Dispon apenas se: Modo Redef = adiada	0.00 - 60.00s	0.00s	[Parâm Proteção /<1..4> /I-Prot /IG[1]]

Estados de Entrada de Proteção contra Falha de Aterramento

Name	Descrição	Atribuição por
ExBlo1-I	Estado de entrada do módulo: Bloqueio externo1	[Parâm Proteção /Parâ Prot Global /I-Prot /IG[1]]
ExBlo2-I	Estado de entrada do módulo: Bloqueio externo2	[Parâm Proteção /Parâ Prot Global /I-Prot /IG[1]]
ExBlo CmdDesa-I	Estado de entrada do módulo: Bloqueio Externo do Comando de Abertura do Disjuntor	[Parâm Proteção /Parâ Prot Global /I-Prot /IG[1]]
Trav rev ext-I	Estado de entrada do módulo: Travamento reverso externo	[Parâm Proteção /Parâ Prot Global /I-Prot /IG[1]]
AdaptSet1-I	Estado de entrada do módulo: Parâmetro de Adaptação1	[Parâm Proteção /Parâ Prot Global /I-Prot /IG[1]]

<i>Name</i>	<i>Descrição</i>	<i>Atribuição por</i>
AdaptSet2-I	Estado de entrada do módulo: Parâmetro de Adaptação2	[Parâm Proteção /Parâ Prot Global /I-Prot /IG[1]]
AdaptSet3-I	Estado de entrada do módulo: Parâmetro de Adaptação3	[Parâm Proteção /Parâ Prot Global /I-Prot /IG[1]]
AdaptSet4-I	Estado de entrada do módulo: Parâmetro de Adaptação4	[Parâm Proteção /Parâ Prot Global /I-Prot /IG[1]]

Sinais de Proteção contra Falha de Aterramento (Estados de Saída)

<i>Sinal</i>	<i>Descrição</i>
ativo	Sinal: ativo
ExBlo	Sinal: Bloqueio Externo
Trav rev ext	Sinal: Travamento reverso externo
Blo CmdDesa	Sinal: Comando de Abertura do Disjuntor bloqueado
ExBlo CmdDesa	Sinal: Bloqueio Externo do Comando de Abertura do Disjuntor
Alarm	Sinal: Alarme IG
Desa	Sinal: Desarme
CmdDesa	Sinal: Comando de Abertura do Disjuntor
AdaptSet Ativo	Parâmetro de Adaptação Ativo
DefPadrão	Sinal: Conjunto de Parâmetros Padrão
AdaptSet 1	Sinal: Parâmetro de Adaptação 1
AdaptSet 2	Sinal: Parâmetro de Adaptação 2
AdaptSet 3	Sinal: Parâmetro de Adaptação 3
AdaptSet 4	Sinal: Parâmetro de Adaptação 4

Valores Contador de Proteção de Falha de Aterramento

<i>Value</i>	<i>Descrição</i>	<i>Padrão</i>	<i>Tamanho</i>	<i>Caminho do menu</i>
NúmeroAlarmes	Número de alarmes desde a última reinicialização.	0	0 - 9999999999	[Operação /Históri /AlarmCr]

Elementos de Proteção

<i>Value</i>	<i>Descrição</i>	<i>Padrão</i>	<i>Tamanho</i>	<i>Caminho do menu</i>
NumberOfTripCmds	NumberOfTripCmds	0	0 - 9999999999	[Operação /Históri /TripCmdCr]

Comissionamento: Proteção contra Falha de Aterramento – não-direcional [50N/G, 51N/G]

Por favor, teste o analógico de sobrecorrente de aterramento não-direcional para a proteção contra sobrecorrente de fase não-direcional.

I2> e %I2/I1> – carga desequilibrada [46]

Elementos:

I2>[1] .I2>[2]

O I2> módulo de desequilíbrio de corrente *V 012 funciona de forma semelhante ao módulo de desequilíbrio de tensão*. As correntes de sequência positiva e negativa são calculadas a partir das correntes trifásicas. A configuração de limite (»I2>« ou »I2/FLA«) define um mínimo de magnitude da corrente operacional de I2 para que a função 46 possa operar, o que assegura que o relé tenha uma base sólida para iniciar um disparo de desequilíbrio de corrente. A (opção) configuração »%(I2/I1)« é a configuração de recebimento do disparo de desequilíbrio. Ela é definida pela relação da corrente de sequência negativa com a de sequência positiva »%(I2/I1)«.

NOTA

Todos os módulos do desequilíbrio de correntes I2> são estruturados de forma idêntica.

A condição para um disparo deste módulo é que a corrente de sequência negativa I2 esteja acima do limite definido e – se configurado – o desequilíbrio de corrente por percentagem esteja acima da configuração »%(I2/I1)«. O módulo inicia uma viagem, se esta condição for satisfeita por um tempo de atraso de disparo específico.

Para este tempo de atraso de disparo, há duas características disponíveis como configurar as opções, uma característica de tempo definido (DESTRO, onde o atraso de disparo é um valor de configuração) e uma característica inversa (INV, onde o atraso tropear é calculado).

A configuração de »CurrentBase« decide se será utilizado »I2>« ou »I2/FLA« como valor limite. Este valor de classificação – »I2>« ou »I2/FLA« – é a corrente de carga desequilibrada contínua permitida e ele é especificado em unidades de I_n (para »CurrentBase« = "Classificação do dispositivo") ou I_b (para »CurrentBase« = "Classificação do objeto protegido").

O princípio da característica de tempo definido (DEFT) é como segue:

- O módulo dispara, caso o tempo de atraso de disparo (que é definido como parâmetro do grupo de configuração »t«) a corrente de sequência negativa I2 está acima do limite definido e (se configurado) o desequilíbrio de corrente por percentagem está acima da configuração »%(I2/I1)«.

O princípio da característica de tempo inverso (INV) é como segue:

- O dispositivo de proteção calcula permanentemente a energia (térmica) de calor θ do objeto a ser protegido. Isso acontece o tempo todo, independente de qualquer alarme ou decisões tropear. O módulo dispara se o do tempo de atraso de disparo t_{trip} – que depende de θ – forem satisfeitas todas as seguintes condições:
 1. A corrente de sequência negativa I2 estiver acima do limite definido(»I2>« ou »I2/FLA«) e
 2. o desequilíbrio de corrente por percentagem estiver acima da configuração »%(I2/I1)« (se »%(I2/I1)« for definido como *ativo*) e
 3. a energia térmica calculada θ excede um valor máximo θ_{max} , que é calculado com base na configuração K para a capacidade de carga térmica.
- Para $\theta = 0$ o tempo de atraso de disparo é calculado da seguinte forma:

para »CurrentBase« = "Classificação de dispositivo"

para »CurrentBase« = "Classificação do objeto protegido"

$$t_A = \frac{K \cdot I_n^2}{I_2^2 - I_{2,}^2} \quad \left| \quad t_A = \frac{K \cdot I_b^2}{I_2^2 - I_{2/FLA}^2}$$

onde

t_{trip} = atraso tropeçar em segundos,

K = capacidade de carga térmica do objeto durante a execução com a corrente de carga assimétrica em 100%

Esta é outra propriedade intrínseca do objeto que deve ser protegido e, portanto, deve ser especificada como um valor de ajuste (parâmetro de grupo de configuração » K «).

I_n = corrente nominal, no caso de »*CurrentBase*« = "Classificação de dispositivo",

I_b = corrente nominal do objeto protegido, no caso de »*CurrentBase*« = "Classificação do objeto protegido".

I_2 = corrente de carga assimétrica I_2 (calculada a partir de valores da corrente medida),

$I_{2>}$ = valor de ajuste » $I_2>$ «, no caso de »*CurrentBase*« = "Classificação de dispositivo",

$I_{2/FLA}$ = valor de ajuste » I_2/FLA «, no caso de »*CurrentBase*« = "Classificação do objeto protegido".

- Em caso de calor residual ainda presente, $\theta > 0$, o atraso de disparo t_{trip} é reduzida adequadamente, para que ocorra um disparo antecipado.
- Enquanto a corrente de carga assimétrica I_2 for **maior** que o limite » $I_2>$ « presume-se que o objeto está *aquecendo*. Durante esta fase, a energia (térmica) de calor é calculada por uma integração do valor de corrente I_2 :

$$\theta(t) = \theta_{0,cool} + f \cdot \int |\vec{I}_2|^2 dt$$

$\theta(t)$ = valor real da energia térmica,

$\theta_{0,cool}$ = valor inicial no início da fase de aquecimento, ou seja, a energia térmica no final da última fase de refrigeração (ou = 0, se concluída a última fase de refrigeração; veja abaixo, ou se ainda não tiver havido nenhuma de refrigeração),

F = fator de escala.

- Enquanto a corrente de carga assimétrica I_2 for **menor** que o limite (» $I_2>$ « ou » I_2/FLA «) ipresume-se que o objeto está *resfriando*. Durante esta fase, a energia de calor (térmica) é calculada com base em uma constante de refrigerar para baixo. Esta constante é outra propriedade intrínseca do objeto que deve ser protegido e, portanto, ela deve ser especificada como um valor de ajuste (parâmetro de grupo de configuração » $T-cool$ «):

$$\theta(t) = \theta_{0,heat} \cdot e^{-\frac{t}{T_{cool}}}$$

$\theta(t)$ = valor real da energia térmica,

$\theta_{0,heat}$ = valor inicial no início da fase de refrigeração, ou seja, a energia térmica no final da última fase de aquecimento

T_{cool} = propriedade do objeto, valor de ajuste » $T-cool$ «.

- A fase de refrigeração sempre continuará enquanto I_2 for inferior ao limite, ou seja, $\theta(t)$ é calculado de forma contínua. (Somente depois que $\theta(t)$ tiver ficado abaixo de $0,01 \cdot \theta_{max}$ o cálculo será concluído e θ será redefinido como 0 , ou seja, uma fase de aquecimento subsequente começará com o valor inicial $\theta_{0,cool} = 0$.)

NOTA

A energia (térmica) de calor é um valor auxiliar que é calculado e mantido internamente, ou seja, não pode ser exibido na IHM nem recuperado através de nenhum protocolo de comunicação.

46[1]...[n]

nome = 46[1]...[n]

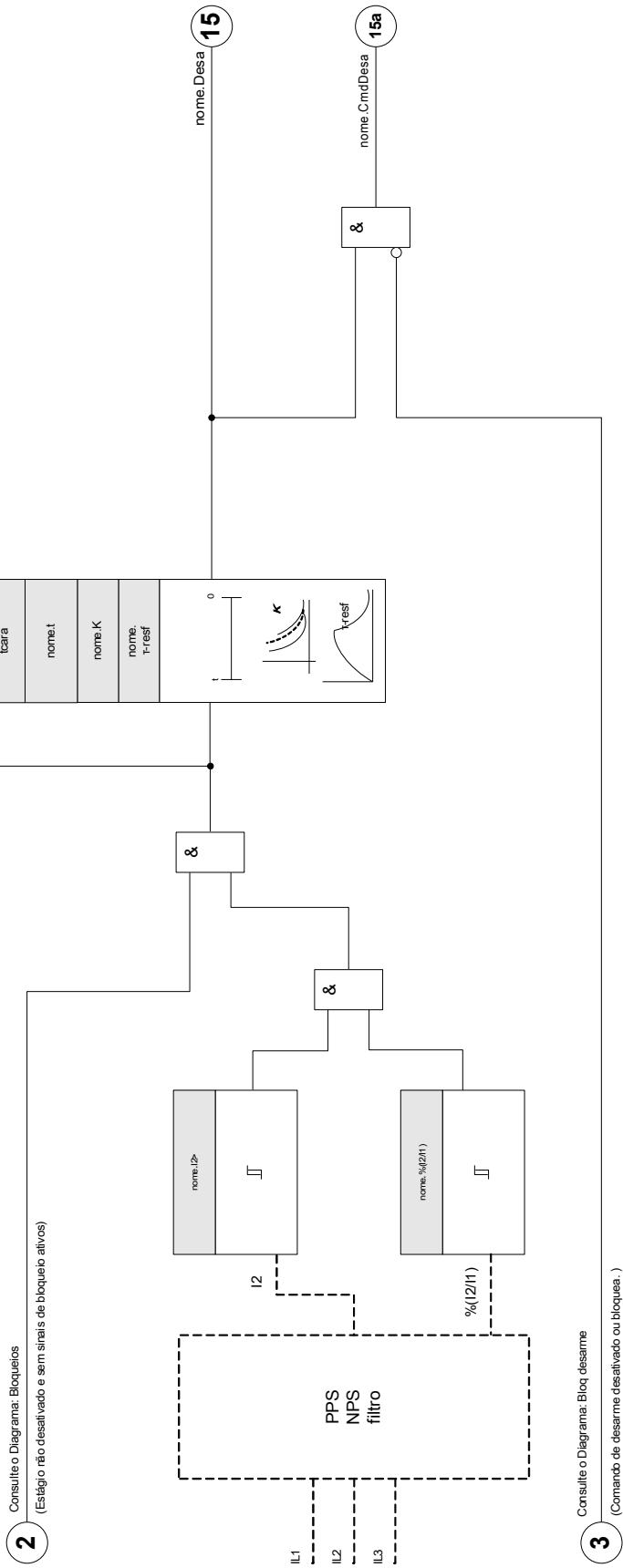





3 Consulte o Diagrama: Bloq. desarme
(Comando de desarme desativado ou bloquea.)







Parâmetros de planejamento de dispositivo do Módulo de desequilíbrio de corrente



Parameter	Descrição	Opções	Padrão	Caminho do menu
Modo 	Modo	não use, uso	I2>[1]: uso I2>[2]: não use	[Planej disposit]

Parâmetros de proteção global do Módulo de desequilíbrio de corrente

Parameter	Descrição	Definindo a amplitude	Padrão	Caminho do menu
ExBlo1 	Bloqueio externo do módulo, se o bloqueio estiver ativado (permitido) dentro de um conjunto de parâmetros e se o estado do sinal atribuído for verdadeiro.	1..n, Lista Atribuiç	.-	[Parâm Proteção /Parâ Prot Global /I-Prot /I2>[1]]
ExBlo2 	Bloqueio externo do módulo, se o bloqueio estiver ativado (permitido) dentro de um conjunto de parâmetros e se o estado do sinal atribuído for verdadeiro.	1..n, Lista Atribuiç	.-	[Parâm Proteção /Parâ Prot Global /I-Prot /I2>[1]]
ExBlo dur. Mot.Strt 	Bloqueio externo do módulo, se o estado do sinal atribuído for verdadeiro. Dessa forma, é possível bloquear o módulo durante a fase de arranque do motor.	1..n, Cmds Desa	I2>[1]: MStart.BloqIní cDeseq I2>[2]: .-	[Parâm Proteção /Parâ Prot Global /I-Prot /I2>[1]]
ExBlo CmdDesa 	Bloqueio externo do Comando de Abertura do Disjuntor do módulo/estágio, se o bloqueio for ativado (permitido) dentro de um conjunto de parâmetros e se o estado do sinal atribuído for verdadeiro.	1..n, Lista Atribuiç	.-	[Parâm Proteção /Parâ Prot Global /I-Prot /I2>[1]]

Definir parâmetros de grupo do Módulo de desequilíbrio de corrente

Parameter	Descrição	Definindo a amplitude	Padrão	Caminho do menu
Função 	Ativação ou desativação permanente do módulo/estágio.	inativo, ativo	inativo	[Parâm Proteção /<1..4> /I-Prot /I2>[1]]
ExBlo Fc 	Ativar (permitir) ou desativar (proibir) o bloqueio do módulo/estágio. Esse parâmetro é eficiente somente se um sinal for atribuído ao parâmetro de proteção global correspondente. Se o sinal se tornar verdadeiro, esses módulos/estágios são bloqueados e depois parametrizados "ExBlo Fc=active".	inativo, ativo	inativo	[Parâm Proteção /<1..4> /I-Prot /I2>[1]]
Blo CmdDesa 	Bloqueio permanente do Comando de Abertura do Disjuntor do módulo/estágio.	inativo, ativo	inativo	[Parâm Proteção /<1..4> /I-Prot /I2>[1]]
Fc CmdDes ExBlo 	Ativar (permitir) ou desativar (proibir) o bloqueio do módulo/estágio. Esse parâmetro é eficiente somente se um sinal for atribuído ao parâmetro de proteção global correspondente. Se o sinal se tornar verdadeiro, esses módulos/estágios são bloqueados e depois parametrizados "ExBlo TripCmd Fc=active".	inativo, ativo	inativo	[Parâm Proteção /<1..4> /I-Prot /I2>[1]]
I2> 	A definição Limite define uma magnitude de corrente operacional mínima de I2 para a função 46 operar, o que garante que o relé possui uma base sólida para iniciar um desarme de desequilíbrio de corrente. Essa é uma função de supervisão e não um nível de desarme. Dispon apenas se: I2>.CorrenteBase = Avaliação do dispositivo	0.01 - 4.00In	I2>[1]: 0.08In I2>[2]: 0.01In	[Parâm Proteção /<1..4> /I-Prot /I2>[1]]
%(I2/I1) 	A definição de %(I2/I1) é a definição de operação de desarme de desequilíbrio. É definida pela taxa de corrente de sequência negativa com a corrente de sequência positiva (% Desequilíbrio=I2/I1). A sequência de fase será considerada automaticamente.	inativo, ativo	inativo	[Parâm Proteção /<1..4> /I-Prot /I2>[1]]

Parameter	Descrição	Definindo a amplitude	Padrão	Caminho do menu
%(I2/I1) 	A definição de %(I2/I1) é a definição de operação de desarme de desequilíbrio. É definida pela taxa de corrente de sequência negativa com a corrente de sequência positiva (% Desequilíbrio=I2/I1). A sequência de fase será considerada automaticamente. Dispon apenas se: %(I2/I1) = uso	2 - 40%	20%	[Parâm Proteção /<1..4> /I-Prot /I2>[1]]
Cara 	Característica	DEFT, INV	DEFT	[Parâm Proteção /<1..4> /I-Prot /I2>[1]]
t 	Retardo de desarme Dispon apenas se: Característica = DEFT	0.00 - 300.00s	0.00s	[Parâm Proteção /<1..4> /I-Prot /I2>[1]]
K 	Essa configuração é a sequência negativa da constante de capacidade. Esse valor normalmente é fornecido pelo fabricante do gerador. Dispon apenas se: Característica = INV	1.00 - 200.00s	10.0s	[Parâm Proteção /<1..4> /I-Prot /I2>[1]]
τ -resf 	Se a corrente de carga desequilibrada estiver abaixo do valor selecionado, o tempo de resfriamento será considerado. Se a carga desequilibrada exceder o valor selecionado novamente, o calor economizado dentro do equipamento elétrico levará a um desarme acelerado. Dispon apenas se: Característica = INV	0.0 - 60000.0s	0.0s	[Parâm Proteção /<1..4> /I-Prot /I2>[1]]

Estados de entrada do Módulo de desequilíbrio de corrente

Name	Descrição	Atribuição por
ExBlo1-I	Estado de entrada do módulo: Bloqueio externo1	[Parâm Proteção /Parâ Prot Global /I-Prot /I2>[1]]
ExBlo2-I	Estado de entrada do módulo: Bloqueio externo2	[Parâm Proteção /Parâ Prot Global /I-Prot /I2>[1]]

<i>Name</i>	<i>Descrição</i>	<i>Atribuição por</i>
ExBlo CmdDesa-I	Estado de entrada do módulo: Bloqueio Externo do Comando de Abertura do Disjuntor	[Parâm Proteção /Parâ Prot Global /I-Prot /I2>[1]]

Sinais do Módulo de desequilíbrio de corrente (Estados de saída)

<i>Sinal</i>	<i>Descrição</i>
ativo	Sinal: ativo
ExBlo	Sinal: Bloqueio Externo
Blo CmdDesa	Sinal: Comando de Abertura do Disjuntor bloqueado
ExBlo CmdDesa	Sinal: Bloqueio Externo do Comando de Abertura do Disjuntor
Alarm	Sinal: Alarme de Sequência Negativa
Desa	Sinal: Desarme
CmdDesa	Sinal: Comando de Abertura do Disjuntor

Valores de contador de módulo de desequilíbrio atual

<i>Value</i>	<i>Descrição</i>	<i>Padrão</i>	<i>Tamanho</i>	<i>Caminho do menu</i>
NúmeroAlarmes	Número de alarmes desde a última reinicialização.	0	0 - 9999999999	[Operação /Históri /AlarmCr]
NumberOfTripCmds	NumberOfTripCmds	0	0 - 9999999999	[Operação /Históri /TripCmdCr]

Comissionamento: Módulo de desequilíbrio de corrente

Objeto a ser testado:

Teste da função de proteção de carga desequilibrada.

Meios necessários:

- Fonte de corrente trifásica com desequilíbrio de corrente ajustável; e
- Temporizador.

Procedimento:

Verifique a sequência de fase:

- Certifique-se de que a sequência de fase é a mesma que foi definida nos parâmetros de campo.
- Alimente em uma corrente nominal de three-phase.
- Mude para o menu »Valores de medição«.
- Verifique o valor de medição para a corrente desequilibrada »I2«. O valor de medição exibido para »I2« deve ser zero (dentro da precisão da medição física).

NOTA

Se a magnitude exibida para I2 for a mesma das correntes nominais simétricas alimentadas no relé, isso implica na inversão da sequência de fase das correntes vistas pelo relé.

- Agora turn-off fase de L1.
- Novamente, verifique o valor de medição da corrente desequilibrada »I2« no menu »Valores de medição«. O valor de medição da corrente assimétrica »I2« agora deve ser 33%.
- Ligue a fase L1, mas desligue a fase L2.
- Mais uma vez, verifique o valor de medição da corrente assimétrica I2 no »menu Valores de medição«. O valor de medição da corrente assimétrica »I2« deve ser novamente 33%.
- Fase de excitação L2, mas fase de turn-off L3.
- Novamente, verifique o valor de medição da corrente assimétrica »I2« no menu »Valores de medição«. O valor de medição da corrente assimétrica »I2« ainda deve ser 33%.

Testar o atraso do disparo:

- Aplique um sistema de corrente trifásico simétrico (correntes nominais).
- Desligue IL1 (o valor-limite »Limite« para »I2« deve estar abaixo de 33%).
- Medir o tempo de disparo.

O desequilíbrio de corrente presente »I2« corresponde a 1/3 da corrente de fase existente exibida.

Testes dos valores de limite

- Defina a configuração mínima de » $I_{2/I1}$ « (2%) um valor-limite arbitrário » *Limite* « (I_2).
- Para testar o valor-limite, uma corrente deve ser alimentada na fase A, que é menor que três vezes o valor-limite ajustado » *Limite* « (I_2).
- A alimentação apenas da fase A resulta em » $I_{2/I1} = 100\%$ «, para que a primeira condição » $I_{2/I1} \geq 2\%$ « seja sempre cumprida.
- Agora aumente a corrente de fase L1 até que o relé seja ativado.

Testar a proporção de retração dos valores limites

Tendo disparado o relé no teste anterior, agora diminua a corrente de fase A. A razão de retração não deve ser maior do que 0,97 vezes o valor de limite.

Testar $I_{2/I1}$

- Configure o valor-limite mínimo » *Limite* « (I_2) ($0,01 \times I_n$) e defina » $I_{2/I1}$ « maior ou igual a 10%.
- Aplique um sistema de corrente trifásico simétrico (correntes nominais). O valor de medição de » $I_{2/I1}$ « deve ser 0%.
- Agora, aumente a corrente de fase L1. Com essa configuração, o valor limite » *Limite* « (I_2) deve ser atingido antes que o valor » $I_{2/I1}$ « atinja o limite » $I_{2/I1}$ « proporcional definido.
- Continue aumentando a corrente de fase L1 até que o relé seja ativado.

Testando a razão de retração de $I_{2/I1}$

Agora ter tropeçado o relé no teste anterior, diminua a fase atual de L1. A queda de » $I_{2/I1}$ « deve ficar 1% abaixo da configuração de » $I_{2/I1}$ «.

Resultado do teste bem-sucedido:

Os atrasos de disparo medidos, valores de limite e razões de retração estão dentro das variações/tolerâncias permitidas, especificadas sob Dados Técnicos.

Theta - Modelo Térmico [49M, 49R]

Elementos disponíveis:

ThR

Geral - Uso de Princípio

Proteção Térmica e Alarme

Este dispositivo de proteção oferece um modelo térmico. O modelo térmico pode funcionar com ou sem a URTD. A temperatura direta com base em RTD dispara e os alarmes são independentes do modelo térmico. Sem o URTD, o que significa que o URTD não está conectado ao dispositivo de proteção ou está conectado mas não configurado para disparos de proteção térmica, a proteção de modleo térmico só estará baseada nas seguintes configurações.

1. lb Ampère de Carga Plena (FLA);
2. Corrente do Rotor Fechada (LRC);
3. Tempo de Estagnação Máximo Permitido (Tc);
4. k-Factor;
5. Limite de Disparo do Modelo Térmico, se habilitada;
6. Atraso do disparo;
7. Limite de Alarme do Modelo Térmico, se habilitado; e
8. Atraso do Alarme.

As primeiras quatro configurações (1-4) ditam a curva de limite térmico permitida máxima do equipamento protegido, e as quatro últimas configurações (5-8) definem o disparo térmico e as curvas de alarme reativas à curva de limite térmico.

Matematicamente, a curva de limite térmico pode ser expressa da seguinte maneira:

$$Trip\ Time = \frac{I_{LR}^2 \cdot T_{LR}}{I_{ef}^2} \quad \text{quando} \quad I_{ef} > k_{Factor} \cdot CT_{pri}$$

se as medições da temperatura direta do estator estão disponíveis, o modelo de réplica térmica será modificado para incluir a perda de calor entre o estator e o rotor. Como resultado, o motor estará apto a funcionar por masi tempo sob condições de sobrecarga. A perda de calor serve como um resfriamento. Até certo ponto, o efeito de resfriamento cancelará o incremento de calor, de modo que a capacidade térmica usada atinja um estado estável que possa ser inferior ao limite de disparo ou alarme. Isto aumenta equivalentemente o »*fator-k*« e muda para a direita a curva de disparo.

Se a capacidade térmica usada é mantida a um nível inferior ao limite de disparo, o modelo térmico não irá disparar. Para prevenir que o equipamento se sobreaqueça, a função de disparo da temperatura direta deve estar habilitada. Tenha em mente que, para que a ordem para a temperatura do estator deve ser efetiva no modelo de réplica térmica, as seguintes condições devem ser cumpridas:

- Alguns canais RTD devem ser configurados para medir as temperaturas em alteração; e
- Estes canais RTD devem estar habilitados para o disparo.

Adicionalmente, pelo menos uma dessas temperaturas em alteração deve ser válida.

Conhecendo a temperatura máxima do estator estático Θ_s (°C), a capacidade térmica usada pode ser estimada pela seguinte fórmula.

$$TC_{Used} \% = \left(\frac{\Theta_S}{240} + \frac{I_{ef}^2 \cdot 50}{I_{LR}^2 \cdot T_{LR}} \right) \quad \text{quando } I_{ef} > I_{th} \cdot FLA$$

Tomemos, por exemplo, ILR = 6 · FLA, TLR = 15, e nível de oscilação térmica de 100%. A relação entre o limite de corrente efetivo e a temperatura do estator pode ser observada em Efeito da Temperatura do Estator, na Curva de Limite de Corrente.

O Efeito da Temperatura do Estator na Curva de Limite da Corrente

A partir do gráfico, pode-se observar que, quanto menor a temperatura do estator, maior a eficácia do limite de corrente.

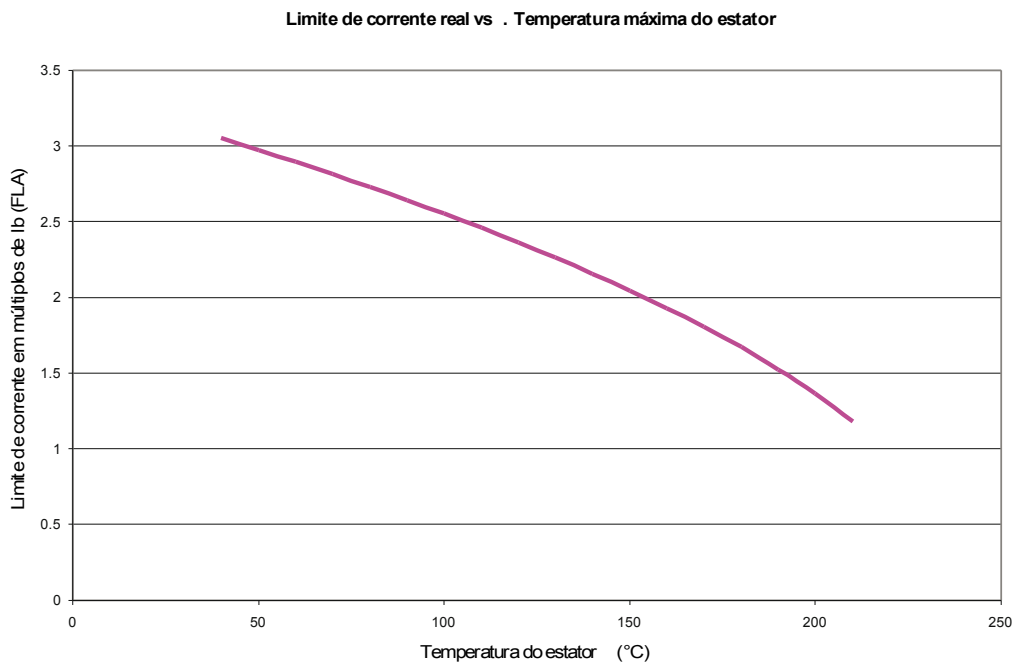

Sem a temperatura do estator, dado o limite de corrente de $1,0 \cdot I_b$ (FLA) e $2,0 \cdot I_b$ (FLA) da corrente de fase do estator, o modelo térmico usará a capacidade térmica total em 139,54 segundos. Contudo, se a temperatura do estator é conhecida como 100°C (212°F), o principal limite de corrente de disparo eficaz é aumentado para $2,55 \cdot I_b$ (FLA) e a capacidade térmica utilizada atingirá um estado estacionário de 77,5%. Como resultado, o modelo térmico nunca disparará, a menos sob a seguinte condição: A partir deste exemplo, pode-se ver que o estator RTD pode ajudar o motor a rodar sob condição de sobrecarga. Neste caso, a função apropriada de disparo da temperatura do estator direto deve ser habilitada.

Nas Curvas de Disparo de Modelo de Réplica Térmica com ou sem RTD, linhas desmarcadas são as curvas de limite térmico e as linhas marcadas são as curvas de disparo. A partir da curva sme RTD, pode-se observar que é possível alterar o limite da corrente térmica para alterar a porção superior da curva de disparo, a fim de permitir que o motor funcione em condições de sobrecarga maiores do que as especificadas pelo fator de serviço. A partir da curva com RTD, pode ser visto que o estator RTD empurra o limite de corrente térmica eficaz para $2,55 \cdot I_b$ (FLA) sobre a curva de limite térmico (linha não marcada). A linha marcada é a curva de disparo com limite de disparo com capacidade térmica de 80%, para que o limite térmico eficaz real para a curva de disparo atinja, aproximadamente, $2,05 \cdot I_b$ (FLA). Embora, neste caso, o limite de corrente térmica seja definido como $1,50 \cdot I_b$ (FLA), ele é efetivamente levado a um nível mais alto com o estator RTD. Mantenha em mente que o limite térmico e as curvas de disparo exibidos são baseados no exemplo acima. Eles variarão com outros conjuntos de configurações.

Réplica térmica e curvas de desarme sem RTD

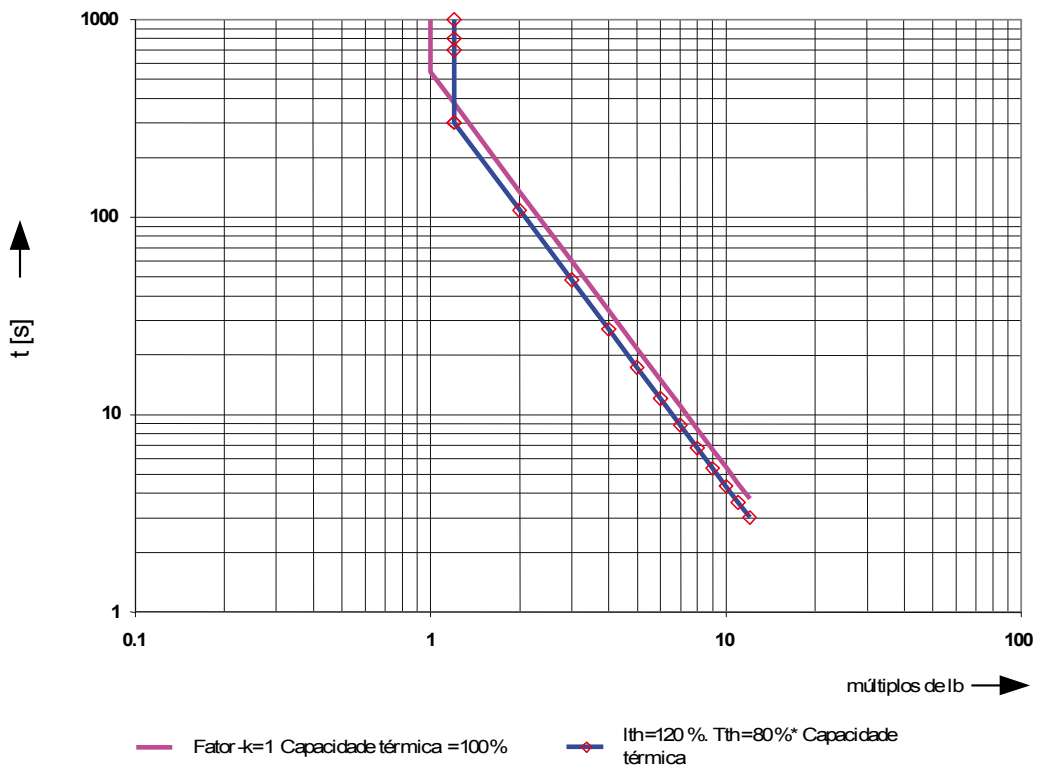



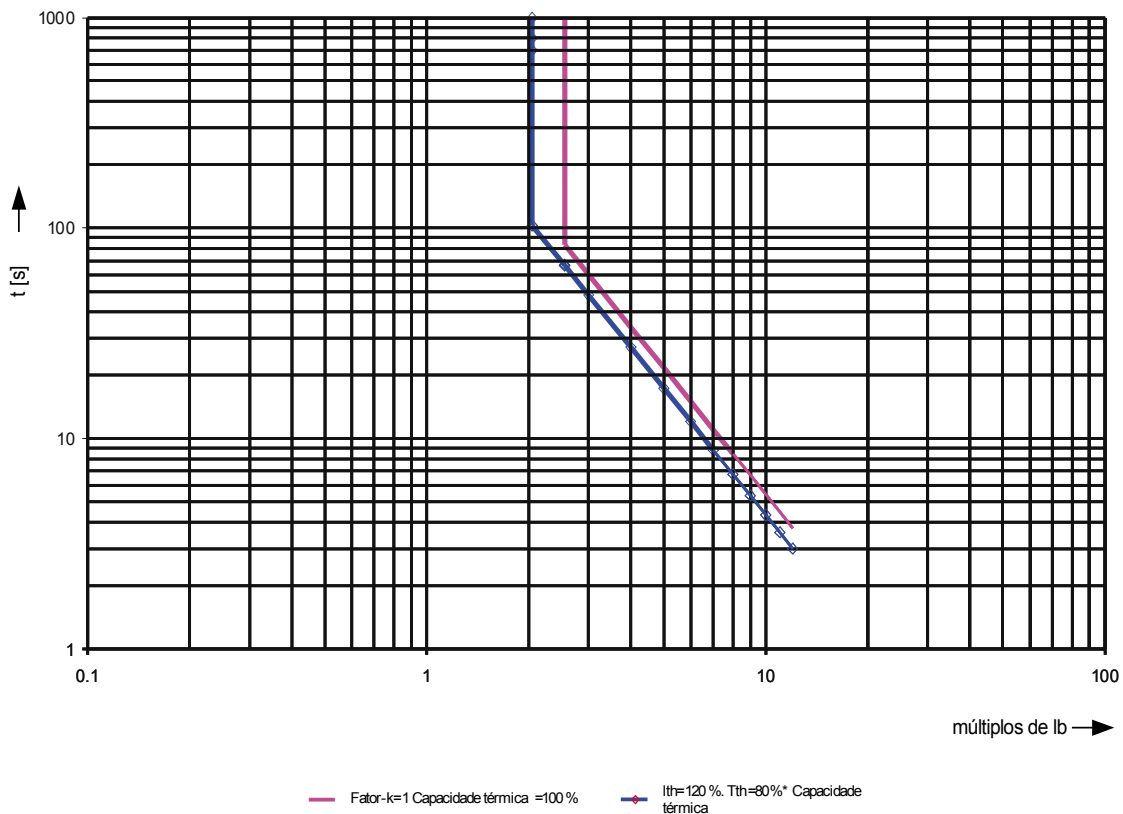



Limite de réplica térmica e curvas de desarme com RTD=100°C









NOTA





O modelo térmico dos dispositivos de proteção do motor usa o valor de "WD" RTD enrolamento mais quente

Parâmetros de Proteção Global do Modelo Térmico

<i>Parameter</i>	<i>Descrição</i>	<i>Definindo a amplitude</i>	<i>Padrão</i>	<i>Caminho do menu</i>
ExBlo1 	Bloqueio externo do módulo, se o bloqueio estiver ativado (permitido) dentro de um conjunto de parâmetros e se o estado do sinal atribuído for verdadeiro.	1..n, Lista Atribuiç	.-	[Parâm Proteção /Parâ Prot Global /I-Prot /ThR]
ExBlo2 	Bloqueio externo do módulo, se o bloqueio estiver ativado (permitido) dentro de um conjunto de parâmetros e se o estado do sinal atribuído for verdadeiro.	1..n, Lista Atribuiç	.-	[Parâm Proteção /Parâ Prot Global /I-Prot /ThR]
ExBlo CmdDesa 	Bloqueio externo do Comando de Abertura do Disjuntor do módulo/estágio, se o bloqueio for ativado (permitido) dentro de um conjunto de parâmetros e se o estado do sinal atribuído for verdadeiro.	1..n, Lista Atribuiç	.-	[Parâm Proteção /Parâ Prot Global /I-Prot /ThR]
Use valores RTD 	Considere os valores de RTD para o cálculo do Modelo Térmico.	inativo, ativo	inativo	[Parâm Proteção /Parâ Prot Global /I-Prot /ThR]
K2 	Esse valor representa o fator de ponderação de corrente de sequência negativa do motor.	0.10 - 10.00	6.01	[Parâm Proteção /Parâ Prot Global /I-Prot /ThR]
τ -resf 	Tempo de resfriamento constante	5 - 240s	60s	[Parâm Proteção /Parâ Prot Global /I-Prot /ThR]

Parâmetros de Grupo de Definição do Modelo Térmico

<i>Parameter</i>	<i>Descrição</i>	<i>Definindo a amplitude</i>	<i>Padrão</i>	<i>Caminho do menu</i>
Função 	Ativação ou desativação permanente do módulo/estágio.	inativo, ativo	ativo	[Parâm Proteção /<1..4> /I-Prot /ThR]
ExBlo Fc 	Ativar (permitir) ou desativar (proibir) o bloqueio do módulo/estágio. Esse parâmetro é eficiente somente se um sinal for atribuído ao parâmetro de proteção global correspondente. Se o sinal se tornar verdadeiro, esses módulos/estágios são bloqueados e depois parametrizados "ExBlo Fc=active".	inativo, ativo	inativo	[Parâm Proteção /<1..4> /I-Prot /ThR]
Blo CmdDesa 	Bloqueio permanente do Comando de Abertura do Disjuntor do módulo/estágio.	inativo, ativo	inativo	[Parâm Proteção /<1..4> /I-Prot /ThR]
Fc CmdDes ExBlo 	Ativar (permitir) ou desativar (proibir) o bloqueio do módulo/estágio. Esse parâmetro é eficiente somente se um sinal for atribuído ao parâmetro de proteção global correspondente. Se o sinal se tornar verdadeiro, esses módulos/estágios são bloqueados e depois parametrizados "ExBlo TripCmd Fc=active".	inativo, ativo	inativo	[Parâm Proteção /<1..4> /I-Prot /ThR]
Função Desa 	Ativar ou desativar a função de desarme	inativo, ativo	ativo	[Parâm Proteção /<1..4> /I-Prot /ThR]
Limite Desar 	Limite de desarme ao qual o modelo térmico desarmará com base na porcentagem da capacidade térmica usada. Esse valor normalmente deve ser definido como 0,99 Dispon apenas se: Função Desa = ativo	0.60 - 0.99	0.99	[Parâm Proteção /<1..4> /I-Prot /ThR]

<i>Parameter</i>	<i>Descrição</i>	<i>Definindo a amplitude</i>	<i>Padrão</i>	<i>Caminho do menu</i>
t-Atras Desa 	Capacidade térmica usada para atraso do desarme Dispon apenas se: Função Desa = ativo	0.0 - 3600.0s	0.0s	[Parâm Proteção /<1..4> /I-Prot /ThR]
Função Alarme 	Ativar ou desativar a função de alarme	inativo, ativo	ativo	[Parâm Proteção /<1..4> /I-Prot /ThR]
Limite Alarme 	Limite de alarme ao qual o modelo térmico desarmará com base na porcentagem da capacidade térmica usada Dispon apenas se: Função Alarme = ativo	0.60 - 0.99	0.70	[Parâm Proteção /<1..4> /I-Prot /ThR]
t-Atra Alarm 	Capacidade térmica usada para atraso do alarme Dispon apenas se: Função Alarme = ativo	1 - 360mín	1mín	[Parâm Proteção /<1..4> /I-Prot /ThR]

Estados de Entrada do Módulo do Modelo Térmico

<i>Name</i>	<i>Descrição</i>	<i>Atribuição por</i>
ExBlo1	Estado de entrada do módulo: Bloqueio externo	[Parâm Proteção /Parâ Prot Global /I-Prot /ThR]
ExBlo2	Estado de entrada do módulo: Bloqueio externo	[Parâm Proteção /Parâ Prot Global /I-Prot /ThR]
ExBlo CmdDesa	Estado de entrada do módulo: Bloqueio Externo do Comando de Abertura do Disjuntor	[Parâm Proteção /Parâ Prot Global /I-Prot /ThR]

Sinais (Estados de Saída) do Módulo de Modelo Térmico

<i>Sinal</i>	<i>Descrição</i>
Alarm Operaç	Sinal: Alarm Operaç
Alarm Interva	Sinal: Alarm Interva
RTD efetivo	Este estado torna-se verdadeiro se forem satisfeitas todas as condições a seguir: - o estado de “Carga acima de SF” é verdadeiro, - a funcionalidade de IDT está ativa, - para, pelo menos, uma temperatura; está sendo exibido um valor válido acima de 0° C.
Carg acima SF	“Carregar acima do fator de serviço”: Se a corrente excede o valor ajustado de “UTC” (“limiar de viagem final”), então a capacidade térmica usada conta e o estado “Carga acima SF” está se tornando verdade. Se a corrente está abaixo do valor de “UTC” este estado é false.
ativo	Sinal: ativo
ExBlo	Sinal: Bloqueio Externo
Blo CmdDesa	Sinal: Comando de Abertura do Disjuntor bloqueado
ExBlo CmdDesa	Sinal: Bloqueio Externo do Comando de Abertura do Disjuntor
Alarm	Sinal: Alarme
Desa	Sinal: Desarme
CmdDesa	Sinal: Comando de Abertura do Disjuntor

Comandos Diretos do Módulo de Modelo Térmico

<i>Parameter</i>	<i>Descrição</i>	<i>Definindo a amplitude</i>	<i>Padrão</i>	<i>Caminho do menu</i>
Red I2T Usad 	Reinicializar capacidade térmica utilizada.	inativo, ativo	inativo	[Operação / Redefinir/Confirm /Redef]

Valores do Contador do Módulo de Modelo Térmico

<i>Value</i>	<i>Descrição</i>	<i>Padrão</i>	<i>Tamanho</i>	<i>Caminho do menu</i>
I2T used	Capacidade térmica utilizada.	0%	0 - 1000%	[Operação /Valores medidos /ThR]
I2T Restante	Capacidade térmica restante.	0%	0 - 1000%	[Operação /Valores medidos /ThR]
NumberOfTripCmds	NumberOfTripCmds	0	0 - 65535	[Operação /Históri /TripCmdCr]
nAlarmes	nAlarmes	0	0 - 65535	[Operação /Históri /AlarmCr]

ExP - Proteção Externa

Estágios disponíveis:

ExP[1] , ExP[2] , ExP[3] , ExP[4]

NOTA

Todos os 4 estágios da proteção externa ExP[1]...[4] são estruturados identicamente.

Utilizando o módulo *Proteção externa*, os seguintes recursos podem ser incorporados à função do dispositivo: comandos de disparo, alarmes e bloqueios de instalações de proteção externa. Dispositivos desprovidos de uma interface de comunicação podem ser conectados ao sistema de controle também.

Exp[1]...[n]

nome = Exp[1]...[n]

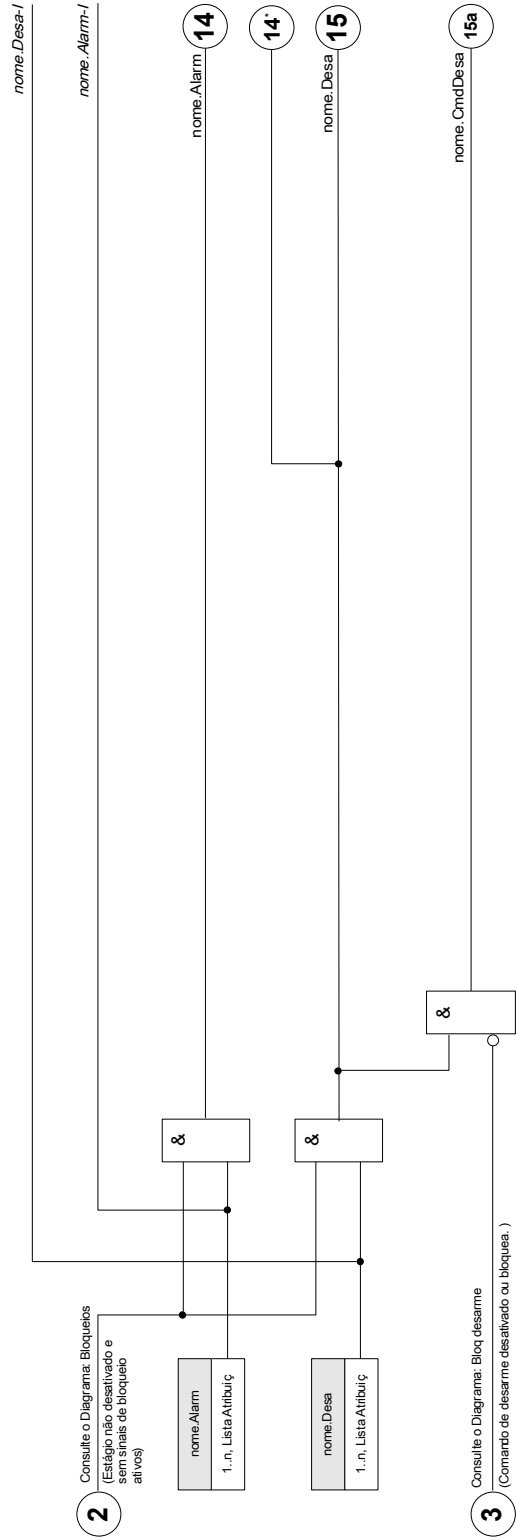

*=Se nenhum sinal for atribuído à entrada de alarme







Parâmetros de Planejamento de Dispositivo da Proteção Externa do Módulo

<i>Parameter</i>	<i>Descrição</i>	<i>Opções</i>	<i>Padrão</i>	<i>Caminho do menu</i>
Modo 	Modo	não use, uso	não use	[Planej disposit]

Parâmetros de Proteção Global da Proteção Externa do Módulo

<i>Parameter</i>	<i>Descrição</i>	<i>Definindo a amplitude</i>	<i>Padrão</i>	<i>Caminho do menu</i>
ExBlo1 	Bloqueio externo do módulo, se o bloqueio estiver ativado (permitido) dentro de um conjunto de parâmetros e se o estado do sinal atribuído for verdadeiro.	1..n, Lista Atribuiç	.-	[Parâm Proteção /Parâ Prot Global /ExP /ExP[1]]
ExBlo2 	Bloqueio externo do módulo, se o bloqueio estiver ativado (permitido) dentro de um conjunto de parâmetros e se o estado do sinal atribuído for verdadeiro.	1..n, Lista Atribuiç	.-	[Parâm Proteção /Parâ Prot Global /ExP /ExP[1]]
ExBlo CmdDesa 	Bloqueio externo do Comando de Abertura do Disjuntor do módulo/estágio, se o bloqueio for ativado (permitido) dentro de um conjunto de parâmetros e se o estado do sinal atribuído for verdadeiro.	1..n, Lista Atribuiç	.-	[Parâm Proteção /Parâ Prot Global /ExP /ExP[1]]
Alarm 	Atribuição para Alarme Externo	1..n, Lista Atribuiç	.-	[Parâm Proteção /Parâ Prot Global /ExP /ExP[1]]
Desa 	Desarme externo do CB se o estado do sinal atribuído for verdadeiro.	1..n, Lista Atribuiç	.-	[Parâm Proteção /Parâ Prot Global /ExP /ExP[1]]

Definindo Parâmetros de Grupo da Proteção Externa do Módulo

<i>Parameter</i>	<i>Descrição</i>	<i>Definindo a amplitude</i>	<i>Padrão</i>	<i>Caminho do menu</i>
Função 	Ativação ou desativação permanente do módulo/estágio.	inativo, ativo	inativo	[Parâm Proteção /<1..4> /Exp /Exp[1]]
ExBlo Fc 	Ativar (permitir) ou desativar (proibir) o bloqueio do módulo/estágio. Esse parâmetro é eficiente somente se um sinal for atribuído ao parâmetro de proteção global correspondente. Se o sinal se tornar verdadeiro, esses módulos/estágios são bloqueados e depois parametrizados "ExBlo Fc=active".	inativo, ativo	inativo	[Parâm Proteção /<1..4> /Exp /Exp[1]]
Blo CmdDesa 	Bloqueio permanente do Comando de Abertura do Disjuntor do módulo/estágio.	inativo, ativo	inativo	[Parâm Proteção /<1..4> /Exp /Exp[1]]
Fc CmdDes ExBlo 	Ativar (permitir) ou desativar (proibir) o bloqueio do módulo/estágio. Esse parâmetro é eficiente somente se um sinal for atribuído ao parâmetro de proteção global correspondente. Se o sinal se tornar verdadeiro, esses módulos/estágios são bloqueados e depois parametrizados "ExBlo TripCmd Fc=active".	inativo, ativo	inativo	[Parâm Proteção /<1..4> /Exp /Exp[1]]

Estados de Entrada da Proteção Externa do Módulo

<i>Name</i>	<i>Descrição</i>	<i>Atribuição por</i>
ExBlo1-I	Estado de entrada do módulo: Bloqueio externo1	[Parâm Proteção /Parâ Prot Global /ExP /ExP[1]]
ExBlo2-I	Estado de entrada do módulo: Bloqueio externo2	[Parâm Proteção /Parâ Prot Global /ExP /ExP[1]]
ExBlo CmdDesa-I	Estado de entrada do módulo: Bloqueio Externo do Comando de Abertura do Disjuntor	[Parâm Proteção /Parâ Prot Global /ExP /ExP[1]]
Alarm-I	Estado de entrada do módulo: Alarme	[Parâm Proteção /Parâ Prot Global /ExP /ExP[1]]
Desa-I	Estado de entrada do módulo: Desarme	[Parâm Proteção /Parâ Prot Global /ExP /ExP[1]]

Sinais de Proteção Externa do Módulo (Estados de Saída)

<i>Sinal</i>	<i>Descrição</i>
ativo	Sinal: ativo
ExBlo	Sinal: Bloqueio Externo
Blo CmdDesa	Sinal: Comando de Abertura do Disjuntor bloqueado
ExBlo CmdDesa	Sinal: Bloqueio Externo do Comando de Abertura do Disjuntor
Alarm	Sinal: Alarme
Desa	Sinal: Desarme
CmdDesa	Sinal: Comando de Abertura do Disjuntor

Contadores da proteção externa do módulo

Elementos de Proteção

<i>Value</i>	<i>Descrição</i>	<i>Caminho do menu</i>
NúmeroAlarmes	Número de alarmes desde a última reinicialização.	[Operação /Históri /AlarmCr]
NumberOfTripCmds	NumberOfTripCmds	[Operação /Históri /TripCmdCr]

Comissionamento: Proteção Externa

Objeto a ser testado

Teste da Proteção Externa do Módulo

Meios necessários:

- Depende do aplicativo

Procedimento

Simule a funcionalidade da proteção externa (Alarme, Disparo, Bloqueios...) (des)energizando as entradas digitais.

Resultado do teste bem-sucedido

Todas as pickups externas, disparos externos e bloqueios externos foram devidamente reconhecidos e processados pelo dispositivo.

Módulo de Proteção de RTD [26]

Elementos:

RTD

Geral - Uso de Princípio

NOTA

O Módulo de Proteção do Detector de Temperatura com base em Resistência (RTD) utiliza dados de temperatura que são oferecidos por um Detector de Temperatura Universal com base em Resistência (por favor, consulte a seção Módulo URTD).

NOTA

Se o disparo de votação for necessário, por favor, mapeie a saída usada para propósitos de disparo: "RTD. Votação de Disparo Grp 1" ou "RTD. Votação de Disparo Grp 2".

O dispositivo de proteção fornece as funções de disparo e alarme, com base nas medições diretas de temperatura lidas a partir do dispositivo URTD que tem 11 canais do sensor de temperatura. Cada canal terá uma função de disparo sem atraso intencional e uma função de alarme com atraso.

- A função "disparo" conta com apenas uma configuração de limite.

- Cada »*Função de alarme*« individual terá um intervalo de definição limite e pode ser ativada ou desativada individualmente. Já que a temperatura não pode ser alterada instantaneamente (o que é um dos modos pelos quais a temperatura difere da corrente), o "atraso" é essencialmente embutido à função graças ao fato de que a temperatura levará algum tempo para aumentar, da temperatura ambiente para o nível de "limite de disparo".

- A razão de retirada para tanto o alarme quanto o disparo é 0.99.

- O aumento de temperatura é limitado pelo driver RTD.

A função inteira pode ser desligada ou ligada, ou canais individuais podem ser ligados ou desligados.

Votação

Além disso, os esquemas de votação de RTD estão disponíveis e são programáveis pelo usuário. O recurso de votação deve ser ativado e configurado no menu a seguir: [Parâm. de proteção\Definir[x]\Prot. temp./RTD\Votar[x]]. Aqui, a configuração de »*Função*« deve ser definida como »*Ativa*«.

Uma vez ativado, é selecionado o número de canais que serão utilizados pelo recurso de votação. Isso é ajustado por meio do parâmetro »*Votação[x]*«. Esse parâmetro define quantos dos canais selecionados devem estar acima de seu nível limite para conseguir ativar a votação. Cada canal individual deve ser selecionado ou não, ajustando como »*Sim*« ou »*Não*«. Ao selecionar »*Sim*«, o canal será utilizado no processo de votação. Observe que, para ser selecionado, cada canal deve também estar ativo e o próprio módulo de RTD também precisa estar ativo.

Se, por exemplo, Votar[x] for definido como »*3*«, todos os canais forem definidos como »*Sim*« e se for o caso de três dos canais selecionados exceder as configurações de limites individuais, ocorrerá um disparo de votação.

Observe que a votação de disparo será emitida como um disparo de RTD apenas se o parâmetro »*Seleção de TripCmd*« estiver definido como »*Votação de disparo*« dentro dos parâmetros de proteção global do módulo de RTD. O disparo deve ser, então, atribuído dentro do gerenciador de disparos para o disjuntor.

Alarme, Tempo limite de alarme e Princípio de disparo de cada sensor de RTD

O diagrama a seguir mostra o princípio geral de funcionamento (alarme atrasado, disparo sem atraso) de cada um dos sensores de RTD.

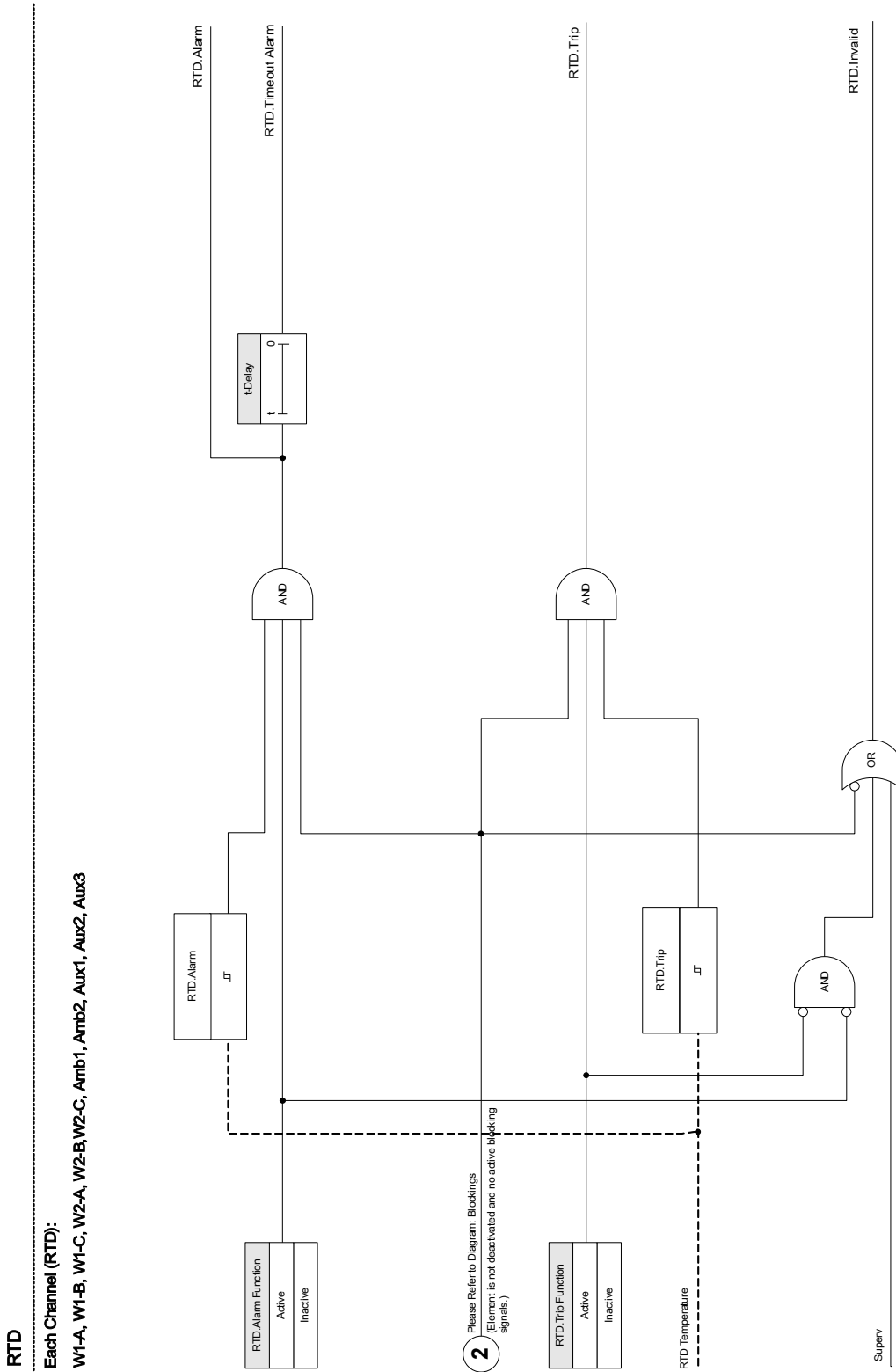

Alarme coletivo, Tempo limite de alarme e Sinais de disparo

Os sensores de RTD são divididos em quatro grupos (dependendo do dispositivo solicitado). Estes quatro grupos têm conexão OR com o "AnyGroup". O AnyGroup gera um alarme, um tempo limite de alarme e um sinal de disparo, se qualquer um dos sensores ali instalados emitir o sinal correspondente.

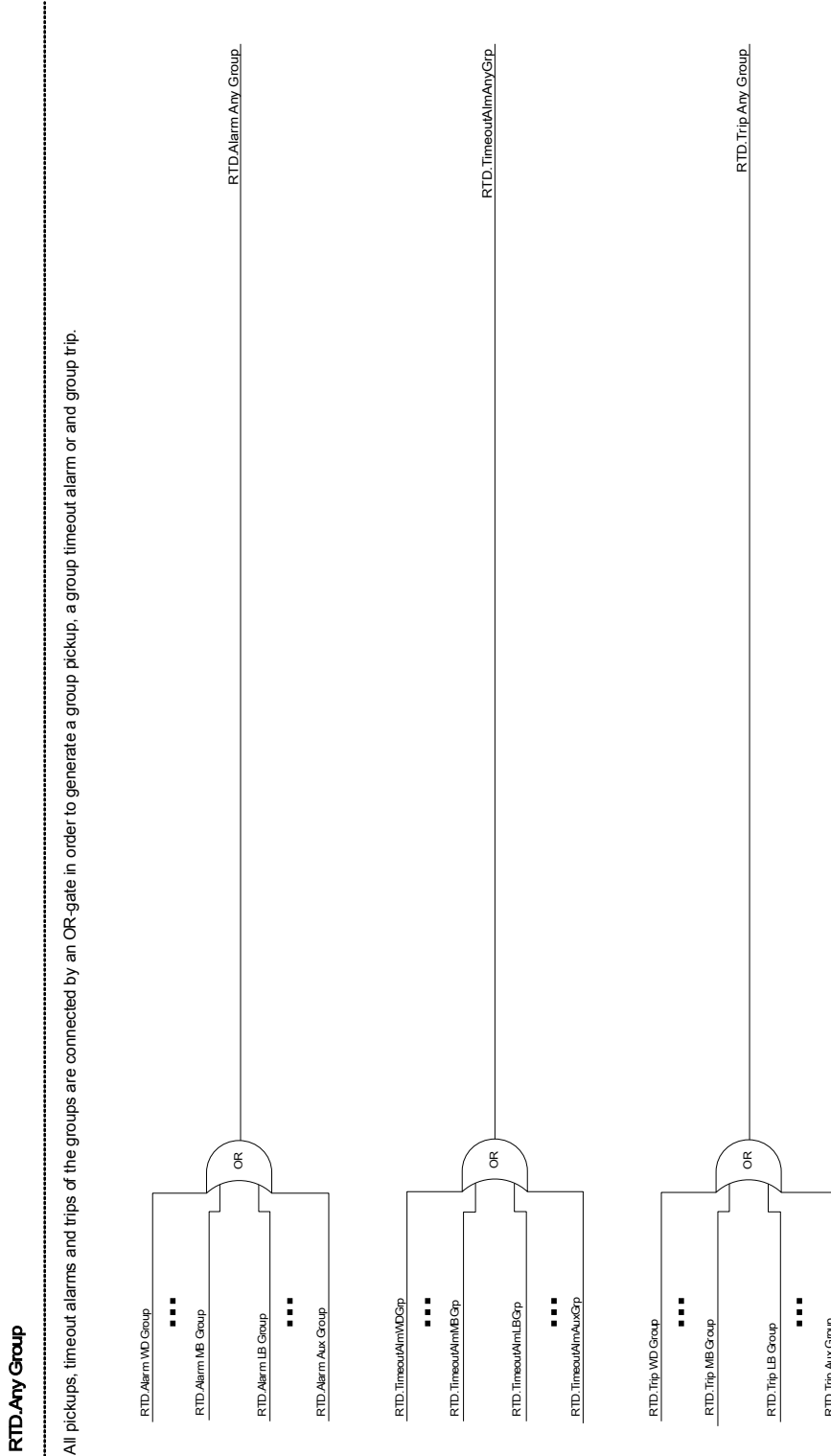

Disparos dos Grupos de Votação

Para utilizar os grupos de votação, o usuário precisa determinar os sensores que devem pertencer a um grupo de votação e quantos deles têm que ser acionados para que seja gerado um disparo de votação do grupo correspondente.

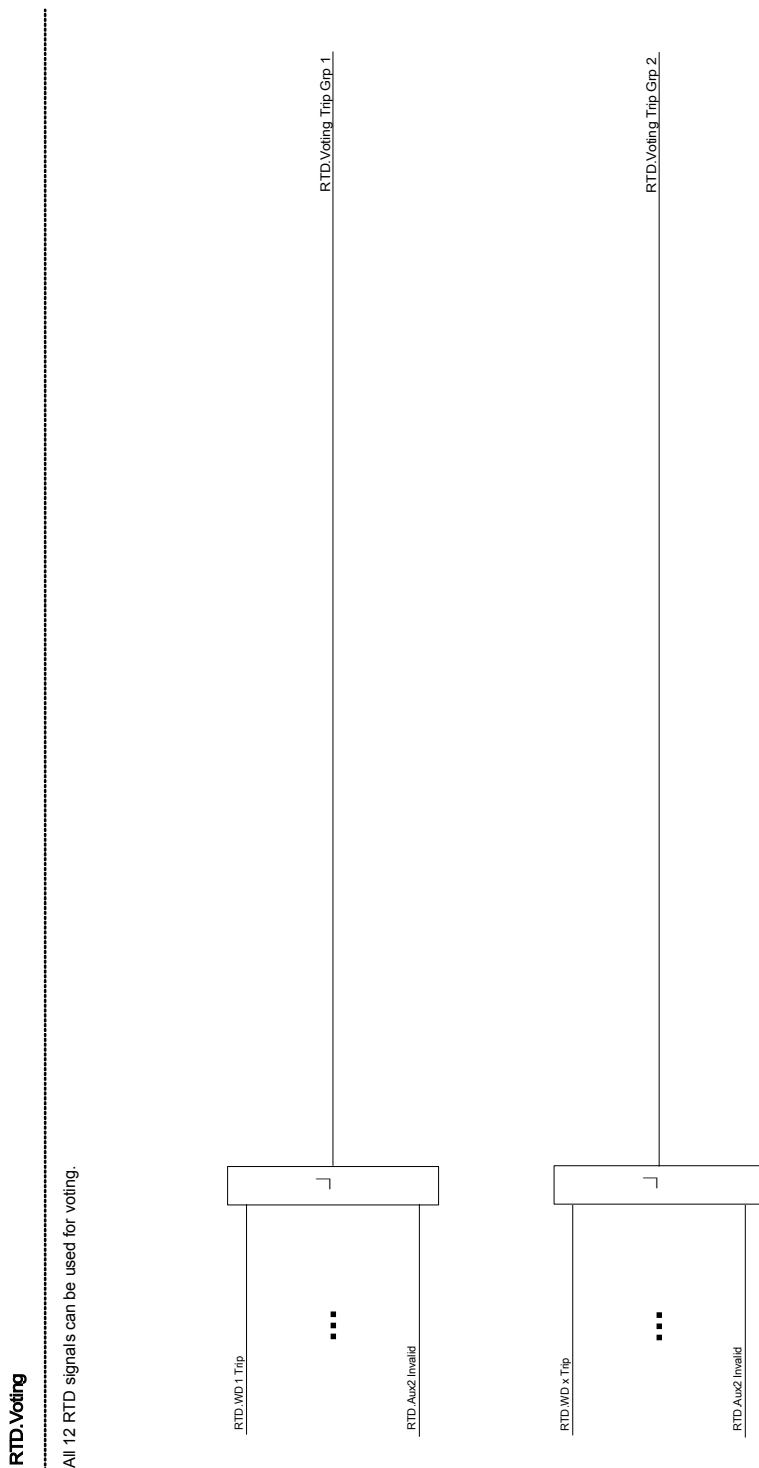

Sinal de Tempo Limite de Alarme Coletivo

Todos alarmes com sensor de tempo limite de RTD e todos os tempos limite de grupos conectados por OR.

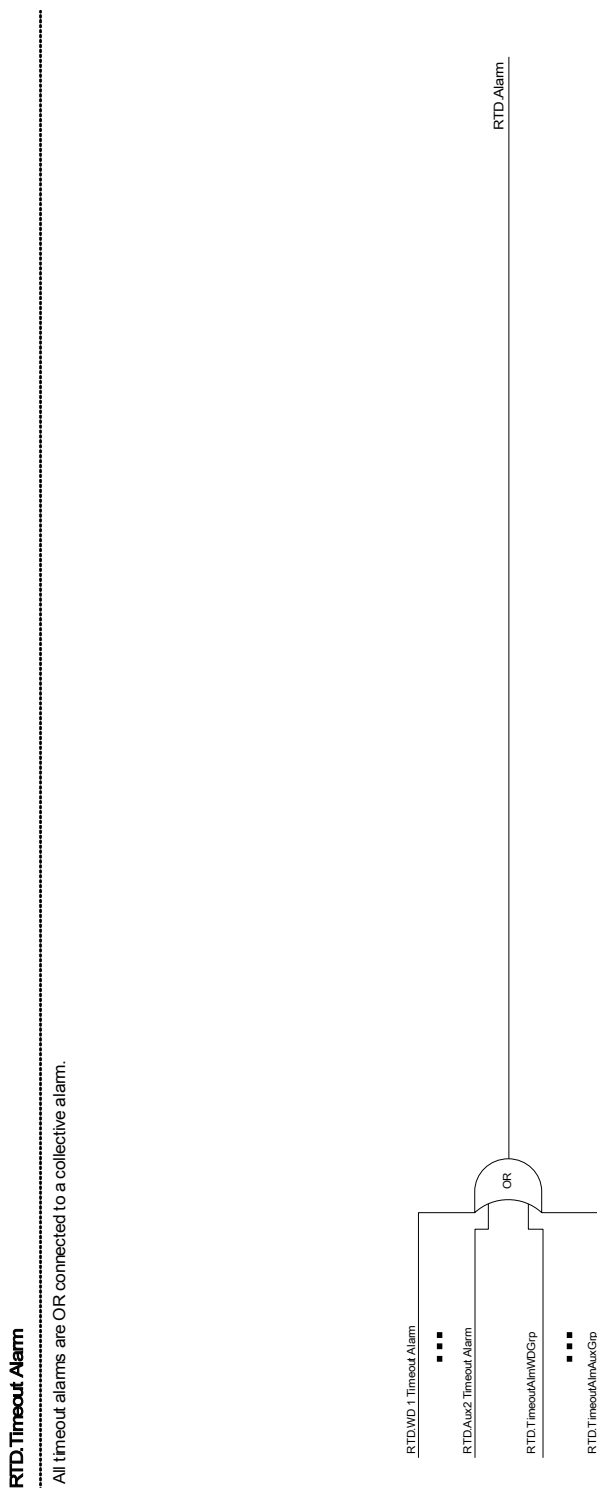

Sinal de Disparo Coletivo



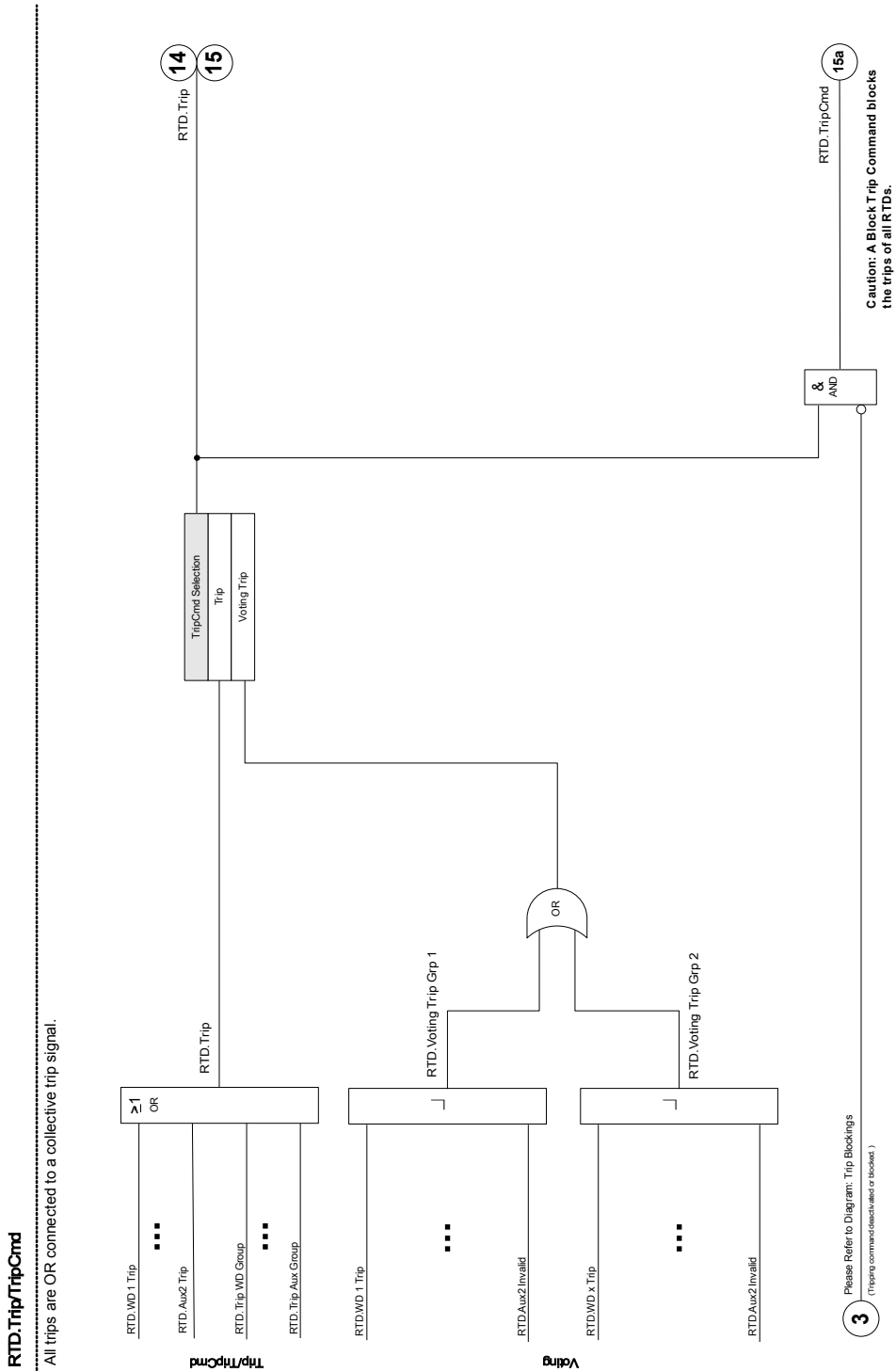

Por meio da seleção do comando de disparo » *TripCmdSelection* « o usuário determina se o elemento de RTD deve utilizar o último sinal de disparo, os disparos de RTD padrão conectados a OR ou se o elemento de RTD deve utilizar disparos de votos conectados a OR.



Parâmetros de Planejamento de Dispositivo do Módulo de Proteção de Temperatura RTD







<i>Parameter</i>	<i>Descrição</i>	<i>Opções</i>	<i>Padrão</i>	<i>Caminho do menu</i>
Modo 	Modo	não use, uso	não use	[Planej disposit]





Parâmetros de Proteção Global do Módulo de Proteção de Temperatura RTD

<i>Parameter</i>	<i>Descrição</i>	<i>Definindo a amplitude</i>	<i>Padrão</i>	<i>Caminho do menu</i>
ExBlo1 	Bloqueio externo do módulo, se o bloqueio estiver ativado (permitido) dentro de um conjunto de parâmetros e se o estado do sinal atribuído for verdadeiro.	1..n, Lista Atribuiç	.-	[Parâm Proteção /Parâ Prot Global /Prot Temp /RTD]
ExBlo2 	Bloqueio externo do módulo, se o bloqueio estiver ativado (permitido) dentro de um conjunto de parâmetros e se o estado do sinal atribuído for verdadeiro.	1..n, Lista Atribuiç	.-	[Parâm Proteção /Parâ Prot Global /Prot Temp /RTD]
ExBlo CmdDesa 	Bloqueio externo do Comando de Abertura do Disjuntor do módulo/estágio, se o bloqueio for ativado (permitido) dentro de um conjunto de parâmetros e se o estado do sinal atribuído for verdadeiro.	1..n, Lista Atribuiç	.-	[Parâm Proteção /Parâ Prot Global /Prot Temp /RTD]
Seleção de TripCmd 	Este parâmetro determina se o disparo final do módulo RTD é emitido pelo caminho padrão ou pelos grupos de votação.	Desarmar, Disparo de votação	Desarmar	[Parâm Proteção /Parâ Prot Global /Prot Temp /RTD]



Parâmetros de Grupo de Configuração do Módulo de Proteção de Temperatura RTD



<i>Parameter</i>	<i>Descrição</i>	<i>Definindo a amplitude</i>	<i>Padrão</i>	<i>Caminho do menu</i>
Função 	Ativação ou desativação permanente do módulo/estágio.	inativo, ativo	inativo	[Parâm Proteção /<1..4> /Prot Temp /RTD /Configurações gerais]



Parameter	Descrição	Definindo a amplitude	Padrão	Caminho do menu
ExBlo Fc 	Ativar (permitir) ou desativar (proibir) o bloqueio do módulo/estágio. Esse parâmetro é eficiente somente se um sinal for atribuído ao parâmetro de proteção global correspondente. Se o sinal se tornar verdadeiro, esses módulos/estágios são bloqueados e depois parametrizados "ExBlo Fc=active".	inativo, ativo	inativo	[Parâm Proteção /<1..4> /Prot Temp /RTD /Configurações gerais]
Blo CmdDesa 	Bloqueio permanente do Comando de Abertura do Disjuntor do módulo/estágio.	inativo, ativo	inativo	[Parâm Proteção /<1..4> /Prot Temp /RTD /Configurações gerais]
Fc CmdDes ExBlo 	Ativar (permitir) ou desativar (proibir) o bloqueio do módulo/estágio. Esse parâmetro é eficiente somente se um sinal for atribuído ao parâmetro de proteção global correspondente. Se o sinal se tornar verdadeiro, esses módulos/estágios são bloqueados e depois parametrizados "ExBlo TripCmd Fc=active".	inativo, ativo	inativo	[Parâm Proteção /<1..4> /Prot Temp /RTD /Configurações gerais]
Windg 1 Função Alarme 	Conexão 1 Função Alarme	inativo, ativo	ativo	[Parâm Proteção /<1..4> /Prot Temp /RTD /Windg 1]
Windg 1 Função Desa 	Conexão 1 Função Desa	inativo, ativo	ativo	[Parâm Proteção /<1..4> /Prot Temp /RTD /Windg 1]
Windg 1 Alarm 	Conexão 1 Limite para Alarme de Temperatura Dispon apenas se: Planej disposit: Função Alarme = uso	0 - 200°C	80°C	[Parâm Proteção /<1..4> /Prot Temp /RTD /Windg 1]

<i>Parameter</i>	<i>Descrição</i>	<i>Definindo a amplitude</i>	<i>Padrão</i>	<i>Caminho do menu</i>
Windg 1 t-atras 	Conexão 1 Se esse tempo expirar, um Alarme de Temperatura será gerado. Dispon apenas se: Planej disposit: Função Alarme = uso	0 - 360mín	1mín	[Parâm Proteção /<1..4> /Prot Temp /RTD /Windg 1]
Windg 1 Desa 	Conexão 1 Limite para Desarme de Temperatura Dispon apenas se: Planej disposit: Função Desa = uso	0 - 200°C	100°C	[Parâm Proteção /<1..4> /Prot Temp /RTD /Windg 1]
Windg 2 Função Alarme 	Conexão 2 Função Alarme	inativo, ativo	ativo	[Parâm Proteção /<1..4> /Prot Temp /RTD /Windg 2]
Windg 2 Função Desa 	Conexão 2 Função Desa	inativo, ativo	ativo	[Parâm Proteção /<1..4> /Prot Temp /RTD /Windg 2]
Windg 2 Alarm 	Conexão 2 Limite para Alarme de Temperatura Dispon apenas se: Planej disposit: Função Alarme = uso	0 - 200°C	80°C	[Parâm Proteção /<1..4> /Prot Temp /RTD /Windg 2]
Windg 2 t-atras 	Conexão 2 Se esse tempo expirar, um Alarme de Temperatura será gerado. Dispon apenas se: Planej disposit: Função Alarme = uso	0 - 360mín	1mín	[Parâm Proteção /<1..4> /Prot Temp /RTD /Windg 2]







<i>Parameter</i>	<i>Descrição</i>	<i>Definindo a amplitude</i>	<i>Padrão</i>	<i>Caminho do menu</i>
Windg 2 Desa 	Conexão 2 Limite para Desarme de Temperatura Dispon apenas se: Planej disposit: Função Desa = uso	0 - 200°C	100°C	[Parâm Proteção /<1..4> /Prot Temp /RTD /Windg 2]
Windg 3 Função Alarme 	Conexão 3 Função Alarme	inativo, ativo	ativo	[Parâm Proteção /<1..4> /Prot Temp /RTD /Windg 3]
Windg 3 Função Desa 	Conexão 3 Função Desa	inativo, ativo	ativo	[Parâm Proteção /<1..4> /Prot Temp /RTD /Windg 3]
Windg 3 Alarm 	Conexão 3 Limite para Alarme de Temperatura Dispon apenas se: Planej disposit: Função Alarme = uso	0 - 200°C	80°C	[Parâm Proteção /<1..4> /Prot Temp /RTD /Windg 3]
Windg 3 t-atras 	Conexão 3 Se esse tempo expirar, um Alarme de Temperatura será gerado. Dispon apenas se: Planej disposit: Função Alarme = uso	0 - 360mín	1mín	[Parâm Proteção /<1..4> /Prot Temp /RTD /Windg 3]
Windg 3 Desa 	Conexão 3 Limite para Desarme de Temperatura Dispon apenas se: Planej disposit: Função Desa = uso	0 - 200°C	100°C	[Parâm Proteção /<1..4> /Prot Temp /RTD /Windg 3]





<i>Parameter</i>	<i>Descrição</i>	<i>Definindo a amplitude</i>	<i>Padrão</i>	<i>Caminho do menu</i>
Windg 4 Função Alarme 	Conexão 4 Função Alarme	inativo, ativo	ativo	[Parâm Proteção /<1..4> /Prot Temp /RTD /Windg 4]
Windg 4 Função Desa 	Conexão 4 Função Desa	inativo, ativo	ativo	[Parâm Proteção /<1..4> /Prot Temp /RTD /Windg 4]
Windg 4 Alarm 	Conexão 4 Limite para Alarme de Temperatura Dispon apenas se: Planej disposit: Função Alarme = uso	0 - 200°C	80°C	[Parâm Proteção /<1..4> /Prot Temp /RTD /Windg 4]
Windg 4 t-atras 	Conexão 4 Se esse tempo expirar, um Alarme de Temperatura será gerado. Dispon apenas se: Planej disposit: Função Alarme = uso	0 - 360mín	1mín	[Parâm Proteção /<1..4> /Prot Temp /RTD /Windg 4]
Windg 4 Desa 	Conexão 4 Limite para Desarme de Temperatura Dispon apenas se: Planej disposit: Função Desa = uso	0 - 200°C	100°C	[Parâm Proteção /<1..4> /Prot Temp /RTD /Windg 4]
Windg 5 Função Alarme 	Conexão 5 Função Alarme	inativo, ativo	ativo	[Parâm Proteção /<1..4> /Prot Temp /RTD /Windg 5]

<i>Parameter</i>	<i>Descrição</i>	<i>Definindo a amplitude</i>	<i>Padrão</i>	<i>Caminho do menu</i>
Windg 5 Função Desa 	Conexão 5 Função Desa	inativo, ativo	ativo	[Parâm Proteção /<1..4> /Prot Temp /RTD /Windg 5]
Windg 5 Alarm 	Conexão 5 Limite para Alarme de Temperatura Dispon apenas se: Planej disposit: Função Alarme = uso	0 - 200°C	80°C	[Parâm Proteção /<1..4> /Prot Temp /RTD /Windg 5]
Windg 5 t-atras 	Conexão 5 Se esse tempo expirar, um Alarme de Temperatura será gerado. Dispon apenas se: Planej disposit: Função Alarme = uso	0 - 360mín	1mín	[Parâm Proteção /<1..4> /Prot Temp /RTD /Windg 5]
Windg 5 Desa 	Conexão 5 Limite para Desarme de Temperatura Dispon apenas se: Planej disposit: Função Desa = uso	0 - 200°C	100°C	[Parâm Proteção /<1..4> /Prot Temp /RTD /Windg 5]
Windg 6 Função Alarme 	Conexão 6 Função Alarme	inativo, ativo	ativo	[Parâm Proteção /<1..4> /Prot Temp /RTD /Windg 6]
Windg 6 Função Desa 	Conexão 6 Função Desa	inativo, ativo	ativo	[Parâm Proteção /<1..4> /Prot Temp /RTD /Windg 6]

<i>Parameter</i>	<i>Descrição</i>	<i>Definindo a amplitude</i>	<i>Padrão</i>	<i>Caminho do menu</i>
Windg 6 Alarm 	Conexão 6 Limite para Alarme de Temperatura Dispon apenas se: Planej disposit: Função Alarme = uso	0 - 200°C	80°C	[Parâm Proteção /<1..4> /Prot Temp /RTD /Windg 6]
Windg 6 t-atras 	Conexão 6 Se esse tempo expirar, um Alarme de Temperatura será gerado. Dispon apenas se: Planej disposit: Função Alarme = uso	0 - 360mín	1mín	[Parâm Proteção /<1..4> /Prot Temp /RTD /Windg 6]
Windg 6 Desa 	Conexão 6 Limite para Desarme de Temperatura Dispon apenas se: Planej disposit: Função Desa = uso	0 - 200°C	100°C	[Parâm Proteção /<1..4> /Prot Temp /RTD /Windg 6]
MancMot 1 Função Alarme 	Mancal do Motor 1 Função Alarme	inativo, ativo	ativo	[Parâm Proteção /<1..4> /Prot Temp /RTD /MancMot 1]
MancMot 1 Função Desa 	Mancal do Motor 1 Função Desa	inativo, ativo	ativo	[Parâm Proteção /<1..4> /Prot Temp /RTD /MancMot 1]
MancMot 1 Alarm 	Mancal do Motor 1 Limite para Alarme de Temperatura Dispon apenas se: Planej disposit: Função Alarme = uso	0 - 200°C	80°C	[Parâm Proteção /<1..4> /Prot Temp /RTD /MancMot 1]

<i>Parameter</i>	<i>Descrição</i>	<i>Definindo a amplitude</i>	<i>Padrão</i>	<i>Caminho do menu</i>
MancMot 1 t-atras 	Mancal do Motor 1 Se esse tempo expirar, um Alarme de Temperatura será gerado. Dispon apenas se: Planej disposit: Função Alarme = uso	0 - 360mín	1mín	[Parâm Proteção /<1..4> /Prot Temp /RTD /MancMot 1]
MancMot 1 Desa 	Mancal do Motor 1 Limite para Desarme de Temperatura Dispon apenas se: Planej disposit: Função Desa = uso	0 - 200°C	100°C	[Parâm Proteção /<1..4> /Prot Temp /RTD /MancMot 1]
MancMot 2 Função Alarme 	Mancal do Motor 2 Função Alarme	inativo, ativo	ativo	[Parâm Proteção /<1..4> /Prot Temp /RTD /MancMot 2]
MancMot 2 Função Desa 	Mancal do Motor 2 Função Desa	inativo, ativo	ativo	[Parâm Proteção /<1..4> /Prot Temp /RTD /MancMot 2]
MancMot 2 Alarm 	Mancal do Motor 2 Limite para Alarme de Temperatura Dispon apenas se: Planej disposit: Função Alarme = uso	0 - 200°C	80°C	[Parâm Proteção /<1..4> /Prot Temp /RTD /MancMot 2]
MancMot 2 t-atras 	Mancal do Motor 2 Se esse tempo expirar, um Alarme de Temperatura será gerado. Dispon apenas se: Planej disposit: Função Alarme = uso	0 - 360mín	1mín	[Parâm Proteção /<1..4> /Prot Temp /RTD /MancMot 2]



<i>Parameter</i>	<i>Descrição</i>	<i>Definindo a amplitude</i>	<i>Padrão</i>	<i>Caminho do menu</i>
MancMot 2 Desa 	Mancal do Motor 2 Limite para Desarme de Temperatura Dispon apenas se: Planej disposit: Função Desa = uso	0 - 200°C	100°C	[Parâm Proteção /<1..4> /Prot Temp /RTD /MancMot 2]
MancCarg 1 Função Alarme 	Mancal de Carga 1 Função Alarme	inativo, ativo	ativo	[Parâm Proteção /<1..4> /Prot Temp /RTD /MancCarg 1]
MancCarg 1 Função Desa 	Mancal de Carga 1 Função Desa	inativo, ativo	ativo	[Parâm Proteção /<1..4> /Prot Temp /RTD /MancCarg 1]
MancCarg 1 Alarm 	Mancal de Carga 1 Limite para Alarme de Temperatura Dispon apenas se: Planej disposit: Função Alarme = uso	0 - 200°C	80°C	[Parâm Proteção /<1..4> /Prot Temp /RTD /MancCarg 1]
MancCarg 1 t- atras 	Mancal de Carga 1 Se esse tempo expirar, um Alarme de Temperatura será gerado. Dispon apenas se: Planej disposit: Função Alarme = uso	0 - 360mín	1mín	[Parâm Proteção /<1..4> /Prot Temp /RTD /MancCarg 1]
MancCarg 1 Desa 	Mancal de Carga 1 Limite para Desarme de Temperatura Dispon apenas se: Planej disposit: Função Desa = uso	0 - 200°C	80°C	[Parâm Proteção /<1..4> /Prot Temp /RTD /MancCarg 1]

<i>Parameter</i>	<i>Descrição</i>	<i>Definindo a amplitude</i>	<i>Padrão</i>	<i>Caminho do menu</i>
MancCarg 2 Função Alarme 	Mancal de Carga 2 Função Alarme	inativo, ativo	ativo	[Parâm Proteção /<1..4> /Prot Temp /RTD /MancCarg 2]
MancCarg 2 Função Desa 	Mancal de Carga 2 Função Desa	inativo, ativo	ativo	[Parâm Proteção /<1..4> /Prot Temp /RTD /MancCarg 2]
MancCarg 2 Alarm 	Mancal de Carga 2 Limite para Alarme de Temperatura Dispon apenas se: Planej disposit: Função Alarme = uso	0 - 200°C	80°C	[Parâm Proteção /<1..4> /Prot Temp /RTD /MancCarg 2]
MancCarg 2 t- atras 	Mancal de Carga 2 Se esse tempo expirar, um Alarme de Temperatura será gerado. Dispon apenas se: Planej disposit: Função Alarme = uso	0 - 360mín	1mín	[Parâm Proteção /<1..4> /Prot Temp /RTD /MancCarg 2]
MancCarg 2 Desa 	Mancal de Carga 2 Limite para Desarme de Temperatura Dispon apenas se: Planej disposit: Função Desa = uso	0 - 200°C	80°C	[Parâm Proteção /<1..4> /Prot Temp /RTD /MancCarg 2]
Aux1 Função Alarme 	Auxiliar 1 Função Alarme	inativo, ativo	ativo	[Parâm Proteção /<1..4> /Prot Temp /RTD /Aux 1]







<i>Parameter</i>	<i>Descrição</i>	<i>Definindo a amplitude</i>	<i>Padrão</i>	<i>Caminho do menu</i>
Aux1 Função Desa 	Auxiliar 1 Função Desa	inativo, ativo	ativo	[Parâm Proteção /<1..4> /Prot Temp /RTD /Aux 1]
Aux1 Alarm 	Auxiliar 1 Limite para Alarme de Temperatura Dispon apenas se: Planej disposit: Função Alarme1 = uso	0 - 200°C	80°C	[Parâm Proteção /<1..4> /Prot Temp /RTD /Aux 1]
Aux1 t-atras 	Auxiliar 1 Se esse tempo expirar, um Alarme de Temperatura será gerado. Dispon apenas se: Planej disposit: Função Alarme1 = uso	0 - 360mín	1mín	[Parâm Proteção /<1..4> /Prot Temp /RTD /Aux 1]
Aux1 Desa 	Auxiliar 1 Limite para Desarme de Temperatura Dispon apenas se: Planej disposit: Função Desa2 = uso	0 - 200°C	100°C	[Parâm Proteção /<1..4> /Prot Temp /RTD /Aux 1]
Aux2 Função Alarme 	Auxiliar 2 Função Alarme	inativo, ativo	ativo	[Parâm Proteção /<1..4> /Prot Temp /RTD /Aux 2]
Aux2 Função Desa 	Auxiliar 2 Função Desa	inativo, ativo	ativo	[Parâm Proteção /<1..4> /Prot Temp /RTD /Aux 2]





<i>Parameter</i>	<i>Descrição</i>	<i>Definindo a amplitude</i>	<i>Padrão</i>	<i>Caminho do menu</i>
Aux2 Alarm 	Auxiliar 2 Limite para Alarme de Temperatura Dispon apenas se: Planej disposit: Função Alarme2 = uso	0 - 200°C	80°C	[Parâm Proteção /<1..4> /Prot Temp /RTD /Aux 2]
Aux2 t-atras 	Auxiliar 2 Se esse tempo expirar, um Alarme de Temperatura será gerado. Dispon apenas se: Planej disposit: Função Alarme2 = uso	0 - 360mín	1mín	[Parâm Proteção /<1..4> /Prot Temp /RTD /Aux 2]
Aux2 Desa 	Auxiliar 2 Limite para Desarme de Temperatura Dispon apenas se: Planej disposit: Função Desa2 = uso	0 - 200°C	100°C	[Parâm Proteção /<1..4> /Prot Temp /RTD /Aux 2]
Windg Função Alarme 	Conexão Função Alarme	inativo, ativo	inativo	[Parâm Proteção /<1..4> /Prot Temp /RTD /Windg Grupo]
Windg Função Desa 	Conexão Função Desa	inativo, ativo	inativo	[Parâm Proteção /<1..4> /Prot Temp /RTD /Windg Grupo]
Windg Alarm 	Conexão Limite para Alarme de Temperatura Dispon apenas se: Planej disposit: Função Alarme = uso	0 - 200°C	80°C	[Parâm Proteção /<1..4> /Prot Temp /RTD /Windg Grupo]







<i>Parameter</i>	<i>Descrição</i>	<i>Definindo a amplitude</i>	<i>Padrão</i>	<i>Caminho do menu</i>
Windg t-atras 	Conexão Se esse tempo expirar, um Alarme de Temperatura será gerado. Dispon apenas se: Planej disposit: Função Alarme = uso	0 - 360mín	1mín	[Parâm Proteção /<1..4> /Prot Temp /RTD /Windg Grupo]
Windg Desa 	Conexão Limite para Desarme de Temperatura Dispon apenas se: Planej disposit: Função Desa = uso	0 - 200°C	100°C	[Parâm Proteção /<1..4> /Prot Temp /RTD /Windg Grupo]
MancMot Função Alarme 	Mancal do Motor Função Alarme	inativo, ativo	inativo	[Parâm Proteção /<1..4> /Prot Temp /RTD /MancMot Grupo]
MancMot Função Desa 	Mancal do Motor Função Desa	inativo, ativo	inativo	[Parâm Proteção /<1..4> /Prot Temp /RTD /MancMot Grupo]
MancMot Alarm 	Mancal do Motor Limite para Alarme de Temperatura Dispon apenas se: Planej disposit: Função Alarme = uso	0 - 200°C	80°C	[Parâm Proteção /<1..4> /Prot Temp /RTD /MancMot Grupo]
MancMot t-atras 	Mancal do Motor Se esse tempo expirar, um Alarme de Temperatura será gerado. Dispon apenas se: Planej disposit: Função Alarme = uso	0 - 360mín	1mín	[Parâm Proteção /<1..4> /Prot Temp /RTD /MancMot Grupo]







<i>Parameter</i>	<i>Descrição</i>	<i>Definindo a amplitude</i>	<i>Padrão</i>	<i>Caminho do menu</i>
MancMot Desa 	Mancal do Motor Limite para Desarme de Temperatura Dispon apenas se: Planej disposit: Função Desa = uso	0 - 200°C	100°C	[Parâm Proteção /<1..4> /Prot Temp /RTD /MancMot Grupo]
MancCarg Função Alarme 	Mancal de Carga Função Alarme	inativo, ativo	inativo	[Parâm Proteção /<1..4> /Prot Temp /RTD /MancCarg Grupo]
MancCarg Função Desa 	Mancal de Carga Função Desa	inativo, ativo	inativo	[Parâm Proteção /<1..4> /Prot Temp /RTD /MancCarg Grupo]
MancCarg Alarm 	Mancal de Carga Limite para Alarme de Temperatura Dispon apenas se: Planej disposit: Função Alarme = uso	0 - 200°C	80°C	[Parâm Proteção /<1..4> /Prot Temp /RTD /MancCarg Grupo]
MancCarg t-atras 	Mancal de Carga Se esse tempo expirar, um Alarme de Temperatura será gerado. Dispon apenas se: Planej disposit: Função Alarme = uso	0 - 360mín	1mín	[Parâm Proteção /<1..4> /Prot Temp /RTD /MancCarg Grupo]
MancCarg Desa 	Mancal de Carga Limite para Desarme de Temperatura Dispon apenas se: Planej disposit: Função Desa = uso	0 - 200°C	100°C	[Parâm Proteção /<1..4> /Prot Temp /RTD /MancCarg Grupo]



<i>Parameter</i>	<i>Descrição</i>	<i>Definindo a amplitude</i>	<i>Padrão</i>	<i>Caminho do menu</i>
Aux Função Alarme 	Auxiliar Função Alarme	inativo, ativo	inativo	[Parâm Proteção /<1..4> /Prot Temp /RTD /Aux Grupo]
Aux Função Desa 	Auxiliar Função Desa	inativo, ativo	inativo	[Parâm Proteção /<1..4> /Prot Temp /RTD /Aux Grupo]
Aux Alarm 	Auxiliar Limite para Alarme de Temperatura Dispon apenas se: Planej disposit: Função Alarme = uso	0 - 200°C	80°C	[Parâm Proteção /<1..4> /Prot Temp /RTD /Aux Grupo]
Aux t-atras 	Auxiliar Se esse tempo expirar, um Alarme de Temperatura será gerado. Dispon apenas se: Planej disposit: Função Alarme = uso	0 - 360mín	1mín	[Parâm Proteção /<1..4> /Prot Temp /RTD /Aux Grupo]
Aux Desa 	Auxiliar Limite para Desarme de Temperatura Dispon apenas se: Planej disposit: Aux = uso	0 - 200°C	100°C	[Parâm Proteção /<1..4> /Prot Temp /RTD /Aux Grupo]
Função 	Ativação ou desativação permanente do módulo/estágio.	inativo, ativo	inativo	[Parâm Proteção /<1..4> /Prot Temp /RTD /Votação01]

<i>Parameter</i>	<i>Descrição</i>	<i>Definindo a amplitude</i>	<i>Padrão</i>	<i>Caminho do menu</i>
Votação 1 	Votação: Esse parâmetro define quantos dos canais selecionados devem estar acima de seu limite para ativar a votação	1 - 12	1	[Parâm Proteção /<1..4> /Prot Temp /RTD /Votação1]
Windg 1 	Conexão 1	no, sim	no	[Parâm Proteção /<1..4> /Prot Temp /RTD /Votação1]
Windg 2 	Conexão 2	no, sim	no	[Parâm Proteção /<1..4> /Prot Temp /RTD /Votação1]
Windg 3 	Conexão 3	no, sim	no	[Parâm Proteção /<1..4> /Prot Temp /RTD /Votação1]
Windg 4 	Conexão 4	no, sim	no	[Parâm Proteção /<1..4> /Prot Temp /RTD /Votação1]
Windg 5 	Conexão 5	no, sim	no	[Parâm Proteção /<1..4> /Prot Temp /RTD /Votação1]

<i>Parameter</i>	<i>Descrição</i>	<i>Definindo a amplitude</i>	<i>Padrão</i>	<i>Caminho do menu</i>
Windg 6 	Conexão 6	no, sim	no	[Parâm Proteção /<1..4> /Prot Temp /RTD /Votação1]
MancMot 1 	Mancal do Motor 1	no, sim	no	[Parâm Proteção /<1..4> /Prot Temp /RTD /Votação1]
MancMot 2 	Mancal do Motor 2	no, sim	no	[Parâm Proteção /<1..4> /Prot Temp /RTD /Votação1]
MancCarg 1 	Mancal de Carga 1	no, sim	no	[Parâm Proteção /<1..4> /Prot Temp /RTD /Votação1]
MancCarg 2 	Mancal de Carga 2	no, sim	no	[Parâm Proteção /<1..4> /Prot Temp /RTD /Votação1]
Aux1 	Auxiliar1	no, sim	no	[Parâm Proteção /<1..4> /Prot Temp /RTD /Votação1]

<i>Parameter</i>	<i>Descrição</i>	<i>Definindo a amplitude</i>	<i>Padrão</i>	<i>Caminho do menu</i>
Aux2 	Auxiliar2	no, sim	no	[Parâm Proteção /<1..4> /Prot Temp /RTD /Votação1]
Função 	Ativação ou desativação permanente do módulo/estágio.	inativo, ativo	inativo	[Parâm Proteção /<1..4> /Prot Temp /RTD /Votação2]
Votação 2 	Votação: Esse parâmetro define quantos dos canais selecionados devem estar acima de seu limite para ativar a votação	1 - 12	1	[Parâm Proteção /<1..4> /Prot Temp /RTD /Votação2]
Windg 1 	Conexão 1	no, sim	no	[Parâm Proteção /<1..4> /Prot Temp /RTD /Votação2]
Windg 2 	Conexão 2	no, sim	no	[Parâm Proteção /<1..4> /Prot Temp /RTD /Votação2]
Windg 3 	Conexão 3	no, sim	no	[Parâm Proteção /<1..4> /Prot Temp /RTD /Votação2]

<i>Parameter</i>	<i>Descrição</i>	<i>Definindo a amplitude</i>	<i>Padrão</i>	<i>Caminho do menu</i>
Windg 4 	Conexão 4	no, sim	no	[Parâm Proteção /<1..4> /Prot Temp /RTD /Votação2]
Windg 5 	Conexão 5	no, sim	no	[Parâm Proteção /<1..4> /Prot Temp /RTD /Votação2]
Windg 6 	Conexão 6	no, sim	no	[Parâm Proteção /<1..4> /Prot Temp /RTD /Votação2]
MancMot 1 	Mancal do Motor 1	no, sim	no	[Parâm Proteção /<1..4> /Prot Temp /RTD /Votação2]
MancMot 2 	Mancal do Motor 2	no, sim	no	[Parâm Proteção /<1..4> /Prot Temp /RTD /Votação2]
MancCarg 1 	Mancal de Carga 1	no, sim	no	[Parâm Proteção /<1..4> /Prot Temp /RTD /Votação2]

<i>Parameter</i>	<i>Descrição</i>	<i>Definindo a amplitude</i>	<i>Padrão</i>	<i>Caminho do menu</i>
MancCarg 2 	Mancal de Carga 2	no, sim	no	[Parâm Proteção /<1..4> /Prot Temp /RTD /Votação2]
Aux1 	Auxiliar1	no, sim	no	[Parâm Proteção /<1..4> /Prot Temp /RTD /Votação2]
Aux2 	Auxiliar2	no, sim	no	[Parâm Proteção /<1..4> /Prot Temp /RTD /Votação2]

Estados de Entrada do Módulo de Proteção de Temperatura RTD

<i>Name</i>	<i>Descrição</i>	<i>Atribuição por</i>
ExBlo1-I	Estado de entrada do módulo: Bloqueio externo1	[Parâm Proteção /Parâ Prot Global /Prot Temp /RTD]
ExBlo2-I	Estado de entrada do módulo: Bloqueio externo2	[Parâm Proteção /Parâ Prot Global /Prot Temp /RTD]
ExBlo CmdDesa-I	Estado de entrada do módulo: Bloqueio Externo do Comando de Abertura do Disjuntor	[Parâm Proteção /Parâ Prot Global /Prot Temp /RTD]

Sinais do Módulo de Proteção de Temperatura RTD (Estados de Saída)

<i>Sinal</i>	<i>Descrição</i>
ativo	Sinal: ativo
ExBlo	Sinal: Bloqueio Externo

<i>Sinal</i>	<i>Descrição</i>
Blo CmdDesa	Sinal: Comando de Abertura do Disjuntor bloqueado
ExBlo CmdDesa	Sinal: Bloqueio Externo do Comando de Abertura do Disjuntor
Alarm	Alarme de Proteção de Temperatura RTD
Desa	Sinal: Desarme
CmdDesa	Sinal: Comando de Abertura do Disjuntor
Windg 1 Desa	Conexão 1 Sinal: Desarme
Windg 1 Alarm	Conexão 1 Alarme de Proteção de Temperatura RTD
Windg 1 Alarme Interv	Conexão 1 Alarme Interv
Windg 1 Inválid	Conexão 1 Sinal: Valor de Medição de Temperatura inválido (por exemplo, causado por uma Medição de RTD defeituosa ou interrompida)
Windg 2 Desa	Conexão 2 Sinal: Desarme
Windg 2 Alarm	Conexão 2 Alarme de Proteção de Temperatura RTD
Windg 2 Alarme Interv	Conexão 2 Alarme Interv
Windg 2 Inválid	Conexão 2 Sinal: Valor de Medição de Temperatura inválido (por exemplo, causado por uma Medição de RTD defeituosa ou interrompida)
Windg 3 Desa	Conexão 3 Sinal: Desarme
Windg 3 Alarm	Conexão 3 Alarme de Proteção de Temperatura RTD
Windg 3 Alarme Interv	Conexão 3 Alarme Interv
Windg 3 Inválid	Conexão 3 Sinal: Valor de Medição de Temperatura inválido (por exemplo, causado por uma Medição de RTD defeituosa ou interrompida)
Windg 4 Desa	Conexão 4 Sinal: Desarme
Windg 4 Alarm	Conexão 4 Alarme de Proteção de Temperatura RTD
Windg 4 Alarme Interv	Conexão 4 Alarme Interv
Windg 4 Inválid	Conexão 4 Sinal: Valor de Medição de Temperatura inválido (por exemplo, causado por uma Medição de RTD defeituosa ou interrompida)
Windg 5 Desa	Conexão 5 Sinal: Desarme
Windg 5 Alarm	Conexão 5 Alarme de Proteção de Temperatura RTD
Windg 5 Alarme Interv	Conexão 5 Alarme Interv
Windg 5 Inválid	Conexão 5 Sinal: Valor de Medição de Temperatura inválido (por exemplo, causado por uma Medição de RTD defeituosa ou interrompida)
Windg 6 Desa	Conexão 6 Sinal: Desarme
Windg 6 Alarm	Conexão 6 Alarme de Proteção de Temperatura RTD
Windg 6 Alarme Interv	Conexão 6 Alarme Interv
Windg 6 Inválid	Conexão 6 Sinal: Valor de Medição de Temperatura inválido (por exemplo, causado por uma Medição de RTD defeituosa ou interrompida)
MancMot 1 Desa	Mancal do Motor 1 Sinal: Desarme
MancMot 1 Alarm	Mancal do Motor 1 Alarme de Proteção de Temperatura RTD
MancMot 1 Alarme Interv	Mancal do Motor 1 Alarme Interv
MancMot 1 Inválid	Mancal do Motor 1 Sinal: Valor de Medição de Temperatura inválido (por exemplo, causado por uma Medição de RTD defeituosa ou interrompida)
MancMot 2 Desa	Mancal do Motor 2 Sinal: Desarme
MancMot 2 Alarm	Mancal do Motor 2 Alarme de Proteção de Temperatura RTD

<i>Sinal</i>	<i>Descrição</i>
MancMot 2 Alarme Interv	Mancal do Motor 2 Alarme Interv
MancMot 2 Inválid	Mancal do Motor 2 Sinal: Valor de Medição de Temperatura inválido (por exemplo, causado por uma Medição de RTD defeituosa ou interrompida)
MancCarg 1 Desa	Mancal de Carga 1 Sinal: Desarme
MancCarg 1 Alarm	Mancal de Carga 1 Alarme de Proteção de Temperatura RTD
MancCarg 1 Alarme Interv	Mancal de Carga 1 Alarme Interv
MancCarg 1 Inválid	Mancal de Carga 1 Sinal: Valor de Medição de Temperatura inválido (por exemplo, causado por uma Medição de RTD defeituosa ou interrompida)
MancCarg 2 Desa	Mancal de Carga 2 Sinal: Desarme
MancCarg 2 Alarm	Mancal de Carga 2 Alarme de Proteção de Temperatura RTD
MancCarg 2 Alarme Interv	Mancal de Carga 2 Alarme Interv
MancCarg 2 Inválid	Mancal de Carga 2 Sinal: Valor de Medição de Temperatura inválido (por exemplo, causado por uma Medição de RTD defeituosa ou interrompida)
Aux1 Desa	Auxiliar 1 Sinal: Desarme
Aux1 Alarm	Auxiliar 1 Alarme de Proteção de Temperatura RTD
Aux1 Alarme Interv	Auxiliar 1 Alarme Interv
Aux1 Inválid	Auxiliar 1 Sinal: Valor de Medição de Temperatura inválido (por exemplo, causado por uma Medição de RTD defeituosa ou interrompida)
Aux2 Desa	Auxiliar 2 Sinal: Desarme
Aux2 Alarm	Auxiliar 2 Alarme de Proteção de Temperatura RTD
Aux2 Alarme Interv	Auxiliar 2 Alarme Interv
Aux2 Inválid	Auxiliar 2 Sinal: Valor de Medição de Temperatura inválido (por exemplo, causado por uma Medição de RTD defeituosa ou interrompida)
Desa td Conex	Desarme de todas as Conexões
Alarm td Conex	Alarme de todas as Conexões
Alarme Interv td Conex	Alarme de Intervalo de todas as Conexões
Windg Grupo Inválid	Conexão Grupo Sinal: Valor de Medição de Temperatura inválido (por exemplo, causado por uma Medição de RTD defeituosa ou interrompida)
Desa td Ma Motor	Desarme de todos os Mancais de Motor
Alarm td Manc Motor	Alarme de todos os Mancais de Motor
Alarm Interv td Manc Motor	Alarme de Intervalo de todos os Mancais de Motor
MancMot Grupo Inválid	Mancal do Motor Grupo Sinal: Valor de Medição de Temperatura inválido (por exemplo, causado por uma Medição de RTD defeituosa ou interrompida)
Desa td Manc Carga	Desarme de todos os Mancais de Carga
Alarm td Man Carga	Alarme de todos os Mancais de Carga
Alarm Interv td Manc Carga	Alarme de Intervalo de todos os Mancais de Carga
MancCarg Grupo Inválid	Mancal de Carga Grupo Sinal: Valor de Medição de Temperatura inválido (por exemplo, causado por uma Medição de RTD defeituosa ou interrompida)
Des Qua Grupo	Des Qua Grupo
Alarm Qua Grupo	Alarm Qua Grupo
AlmIntervQuaGrp	Alarme de Intervalo de Qualquer Grupo

<i>Sinal</i>	<i>Descrição</i>
Desa Grupo 1	Desa Grupo 1
Desa Grupo 2	Desa Grupo 2
Alarme Interv	Intervalo de alarme expirado
Grupo de desarme auxiliar	Grupo de desarme auxiliar
Grupo de alarme auxiliar	Grupo de alarme auxiliar
TimeoutAlmAuxGrp	Tempo-limite do grupo de alarme auxiliar
AuxGrpInvalid	Grupo auxiliar inválido

Valores do contador do módulo de proteção da temperatura de RTD

<i>Value</i>	<i>Descrição</i>	<i>Padrão</i>	<i>Tamanho</i>	<i>Caminho do menu</i>
TempElevConexão	Temperatura da conexão do motor mais elevada em graus C.	0°C	0 - 200°C	[Operação /Valores medidos /URTD]
Temp Elev MancMot	Temperatura do mancal do motor mais elevada em graus C.	0°C	0 - 200°C	[Operação /Valores medidos /URTD]
Temp Elev MancCarg	Temperatura do mancal de carga mais elevada em graus C.	0°C	0 - 200°C	[Operação /Valores medidos /URTD]
Temp Aux Mais Alta	Temperatura auxiliar mais elevada em graus C.	0°C	0 - 200°C	[Operação /Valores medidos /URTD]
TempElevCon	Temperatura de conexão de motor mais elevada em graus.	0°C	0 - 250°C	[Operação /Históri /OperaçõesCr]
Temp ElevManc	Temperatura do mancal de motor mais elevada em graus.	0°C	0 - 250°C	[Operação /Históri /OperaçõesCr]
TempElevMaCa	Temperatura do mancal de carga mais elevada em graus.	0°C	0 - 250°C	[Operação /Históri /OperaçõesCr]
HighestAuxTemp	Temperatura auxiliar mais elevada em graus.	0°C	0 - 250°C	[Operação /Históri /OperaçõesCr]

<i>Value</i>	<i>Descrição</i>	<i>Padrão</i>	<i>Tamanho</i>	<i>Caminho do menu</i>
nAlarmCon	Número de alarmes de temperatura de conexão desde a última reinicialização.	0	0 - 65535	[Operação /Históri /AlarmCr]
nAlarmMB	Número de alarmes de temperatura de mancal do motor desde a última reinicialização.	0	0 - 65535	[Operação /Históri /AlarmCr]
nAlarmsLB	Número de alarmes de temperatura de mancal de carga desde a última reinicialização.	0	0 - 65535	[Operação /Históri /AlarmCr]
nAlarmsAux	Número de alarmes de temperatura auxiliares desde a última reinicialização.	0	0 - 65535	[Operação /Históri /AlarmCr]
nDesCon	Número de desarmes de temperatura de conexão desde a última reinicialização.	0	0 - 65535	[Operação /Históri /TripCmdCr]
nDesaMM	Número de desarmes de temperatura de mancal do motor desde a última reinicialização.	0	0 - 65535	[Operação /Históri /TripCmdCr]
nDesaMC	Número de desarmes de temperatura de mancal de carga desde a última reinicialização.	0	0 - 65535	[Operação /Históri /TripCmdCr]
nDesaAux	Número de desarmes de temperatura auxiliares desde a última reinicialização.	0	0 - 65535	[Operação /Históri /TripCmdCr]
nFalhaCanal	Número de falhas de Canal de RTD.	0	0 - 65535	[Operação /Históri /AlarmCr]

URTDII módulo de Interface

URTD

Princípio – Uso Geral

O Módulo opcional Detector de Temperatura baseado em Resistência Universal (URTDII) fornece dados de temperatura de até 12 RTDs no motor, gerador, transformador ou cabo conector e equipamento movido. Os dados de temperatura serão mostrados como valores medidos e estatísticas no menu dados operacionais. Além disso, cada canal será monitorado. Os dados medidos fornecidos pelo módulo URTDII também podem ser usados para proteção de temperatura (por favor, consulte a seção de proteção de temperatura).

O URTDII envia dados de temperatura de volta para o relé por meio de fibra ótica. O URTDII pode ser montado remotamente do dispositivo de proteção. O conector de fibra ótica está localizado no terminal **X102** do dispositivo de proteção.

Considere o benefício da montagem do URTDII distante do dispositivo de proteção e o mais próximo possível do equipamento protegido. O grande conjunto de fios de IDT ao equipamento protegido torna-se muito mais curto. O URTDII pode ser colocado até 400 ft (121,9 m) do dispositivo de proteção com a conexão de fibra ótica. Observe que o URTDII irá exigir uma conexão de fonte de poder em sua localização remota.

Conecte uma fonte adequada aos terminas J10A-1 e J10A-2 no módulo URTDII.

<u>Estilo</u>	<u>Fornecimento de energia</u>
URTDII-01	48-240 V CA 48-250 V DC
URTDII-02	24-48 V CC

Conexão de Fibra Ótica do Módulo URTDII ao Dispositivo de Proteção

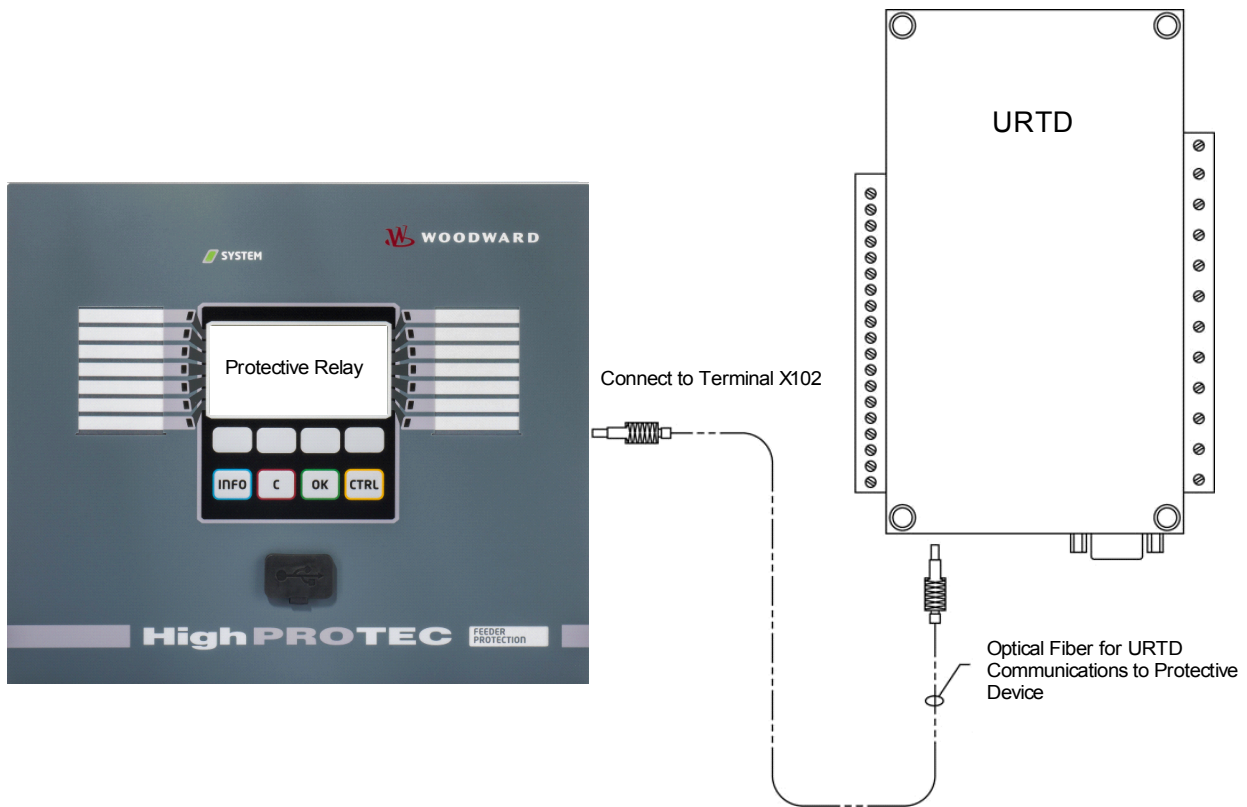

A figura acima mostra as conexões de fibra ótica entre o Módulo URTDII e o dispositivo de proteção. O dispositivo suporta a conexão de fibra ótica.

As fibras óticas plásticas preassembled com conectores podem ser encomendadas por distribuidores de produtos de fibra ótica. Além disso, esses mesmos distribuidores oferecem longos rolos de cabo com conectores que podem ser instalados no campo. Alguns distribuidores fará personalizados comprimentos à ordem.

NOTA

Comprimento adicional de uma fibra pré-cortada não causa problemas. Simplesmente, enrole e amarre a fibra em excesso em um ponto conveniente. Evite pressão em excesso. O raio de curvatura da fibra deve ser superior a 2 pol. (50,8 mm).

A terminação de fibra no URTDII simplesmente acaba dentro ou fora do conector. Para conectar-se a terminação de fibra para o dispositivo de proteção, empurre o plugue da fibra ótica para a interface de dispositivo, em seguida, rode-o até "estalos".

CUIDADO

O dispositivo de proteção, assim como o URTDII, possui várias opções de fornecimento de energia. Certifique-se de que a alimentação é aceitável para ambas as unidades antes de ligar a fonte de alimentação a mesma para ambos os dispositivos.

NOTA

Consulte o Folheto de Instruções do Módulo URTDII para instruções completas.

Três terminais URTD são fornecidos para cada entrada RTD.

Os três terminais para qualquer canal de entrada RTD sem uso devem ser ligados juntamente. Por exemplo, se MW5 e MW6 são utilizados, terminais MW5 J2-15, J2-16 e 17-J2 deverão ser conectados junto e terminais MW6 J2-19, 20-J2, J2 - 21 devem ser conectados separadamente junto.

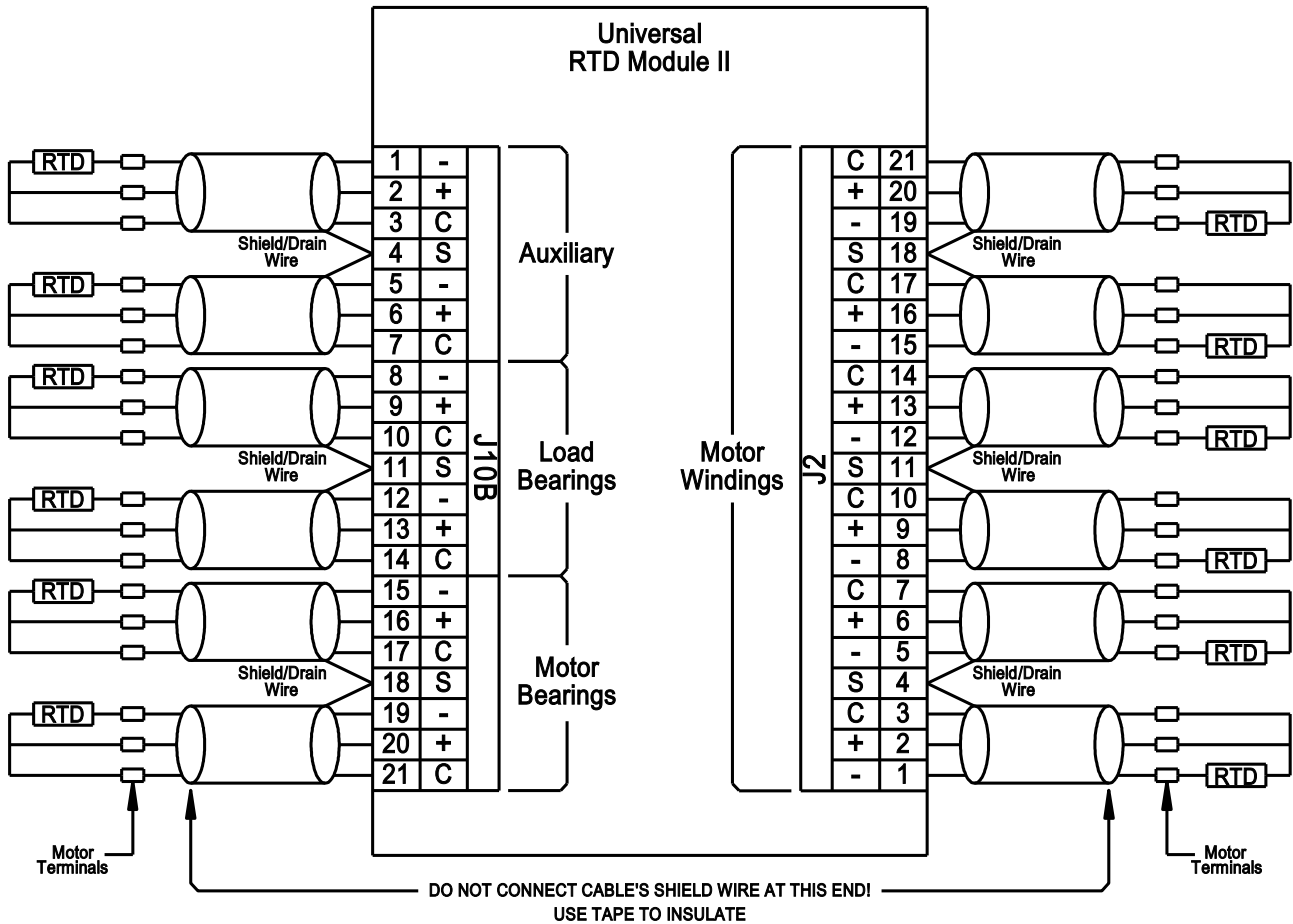













Ver as figuras acima para a fiação dos RTDs às entradas URTD. Cabo de uso três condutores blindado. Observe as regras de conexão na figura. Ao estabelecer conexões com um dois-chumbo IDT, conectar-se dois dos condutores do cabo para uma das pistas da IDT conforme mostrado. Fazer esta conexão como perto o objeto protegido quanto possível. Cnecte o terceiro condutor do cabo à extremidade de RTD restante.

Conecte o isolamento/fio de drenagem ao terminal de Isolamento como mostrado na figura. A blindagem do cabo IDT deve ser ligada somente ao final de URTD e isolou-se na extremidade de IDT. O RTD é si não devem ser aterrados no objeto a ser protegido.



Lembre-se de configurar as alavancas DIP do módulo URTDII de acordo com os tipos de RTD em cada um dos canais.

Comandos Diretos do Módulo URTD

<i>Parameter</i>	<i>Descrição</i>	<i>Definindo a amplitude</i>	<i>Padrão</i>	<i>Caminho do menu</i>
Função 	Ativação ou desativação permanente do módulo/estágio.	inativo, ativo	inativo	[Serviço /Modo Teste (Prot proib) /URTD]
Forçar Windg1 	Forçar Conexão 1	0 - 392	0	[Serviço /Modo Teste (Prot proib) /URTD]
Forçar Windg2 	Forçar Conexão 2	0 - 392	0	[Serviço /Modo Teste (Prot proib) /URTD]
Forçar Windg3 	Forçar Conexão 3	0 - 392	0	[Serviço /Modo Teste (Prot proib) /URTD]
Forçar Windg4 	Forçar Conexão 4	0 - 392	0	[Serviço /Modo Teste (Prot proib) /URTD]
Forçar Windg5 	Forçar Conexão 5	0 - 392	0	[Serviço /Modo Teste (Prot proib) /URTD]
Forçar Windg6 	Forçar Conexão 6	0 - 392	0	[Serviço /Modo Teste (Prot proib) /URTD]
Forçar MancMot1 	Forçar Mancal do Motor 1	0 - 392	0	[Serviço /Modo Teste (Prot proib) /URTD]
Forçar MancMot2 	Forçar Mancal do Motor 2	0 - 392	0	[Serviço /Modo Teste (Prot proib) /URTD]

<i>Parameter</i>	<i>Descrição</i>	<i>Definindo a amplitude</i>	<i>Padrão</i>	<i>Caminho do menu</i>
Forçar MancCarg1 	Forçar Mancal de Carga 1	0 - 392	0	[Serviço /Modo Teste (Prot proib) /URTD]
Forçar MancCarg2 	Forçar Mancal de Carga 2	0 - 392	0	[Serviço /Modo Teste (Prot proib) /URTD]
Forçar Aux1 	Forçar Auxiliar1	0 - 392	0	[Serviço /Modo Teste (Prot proib) /URTD]
Forçar Aux2 	Forçar Auxiliar2	0 - 392	0	[Serviço /Modo Teste (Prot proib) /URTD]

Parâmetros de Proteção Globais do Módulo URTD

<i>Parameter</i>	<i>Descrição</i>	<i>Definindo a amplitude</i>	<i>Padrão</i>	<i>Caminho do menu</i>
Força Modo 	Por meio dessa função, os Estados do Relé de Saída podem ser substituídos (forçados) no caso de o Relé não estar em um estado desarmado. Os relés podem ser definidos a partir da operação normal (o relé trabalha de acordo com os sinais atribuídos) como estado "energizado à força" ou "desenergizado à força".	permanent, Interva	permanent	[Serviço /Modo Teste (Prot proib) /URTD]
t-Força Interva 	O Estado de Saída será definido à força pela duração desse tempo. Ou seja, durante esse tempo, o Relé de Saída não exibe o estado dos sinais que são atribuídos a ele. Dispon apenas se: Modo = Interva DESARM	0.00 - 300.00s	0.03s	[Serviço /Modo Teste (Prot proib) /URTD]
Unidade de temperatura 	Unidade de temperatura	Celsius, Fahrenheit	Celsius	[Parâ Dispos /Tela de Exibição /Configurações gerais]

Sinais URTD (Estados de Saída)

<i>Sinal</i>	<i>Descrição</i>
Windg1 Superv	Sinal: Canal de Supervisão Windg1
Windg2 Superv	Sinal: Canal de Supervisão Windg2
Windg3 Superv	Sinal: Canal de Supervisão Windg3
Windg4 Superv	Sinal: Canal de Supervisão Windg4
Windg5 Superv	Sinal: Canal de Supervisão Windg5
Windg6 Superv	Sinal: Canal de Supervisão Windg6
MancMot1 Superv	Sinal: Canal de Supervisão MancMot1
MancMot2 Superv	Sinal: Canal de Supervisão MancMot2
MancCarg1 Superv	Sinal: Canal de Supervisão MancCarg1
MancCarg2 Superv	Sinal: Canal de Supervisão MancCarg2
Aux1 Superv	Sinal: Canal de Supervisão Aux1
Aux2 Superv	Sinal: Canal de Supervisão Aux2
Superv	Sinal: Canal de Supervisão URTD
ativo	Sinal: URTD ativo
Saíd forçad	Sinal: O Estado de, pelo menos, uma Saída de Relé foi definido à força. Isso significa que o estado de pelo menos um Relé é forçado e, conseqüentemente, não exibe o estado dos sinais atribuídos.

Estatísticas do Módulo URTD

<i>Value</i>	<i>Descrição</i>	<i>Caminho do menu</i>
Windg1 máx	Conexão1 Valor Máximo	[Operação /Estatístic /Máx /URTD]
Windg2 máx	Conexão2 Valor Máximo	[Operação /Estatístic /Máx /URTD]
Windg3 máx	Conexão3 Valor Máximo	[Operação /Estatístic /Máx /URTD]
Windg4 máx	Conexão4 Valor Máximo	[Operação /Estatístic /Máx /URTD]
Windg5 máx	Conexão5 Valor Máximo	[Operação /Estatístic /Máx /URTD]
Windg6 máx	Conexão6 Valor Máximo	[Operação /Estatístic /Máx /URTD]
MancMot1 máx	Mancal do Motor1 Valor Máximo	[Operação /Estatístic /Máx /URTD]
MancMot2 máx	Mancal do Motor2 Valor Máximo	[Operação /Estatístic /Máx /URTD]
MancCarg1 máx	Mancal de Carga1 Valor Máximo	[Operação /Estatístic /Máx /URTD]

Elementos de Proteção

<i>Value</i>	<i>Descrição</i>	<i>Caminho do menu</i>
MancCarg2 máx	Mancal de Carga2 Valor Máximo	[Operação /Estatístic /Máx /URTD]
Aux1 máx	Auxiliar1 Valor Máximo	[Operação /Estatístic /Máx /URTD]
Aux2 máx	Auxiliar2 Valor Máximo	[Operação /Estatístic /Máx /URTD]

Valores Medidos URTD

<i>Value</i>	<i>Descrição</i>	<i>Caminho do menu</i>
Windg1	Conexão 1	[Operação /Valores medidos /URTD]
Windg2	Conexão 2	[Operação /Valores medidos /URTD]
Windg3	Conexão 3	[Operação /Valores medidos /URTD]
Windg4	Conexão 4	[Operação /Valores medidos /URTD]
Windg5	Conexão 5	[Operação /Valores medidos /URTD]
Windg6	Conexão 6	[Operação /Valores medidos /URTD]
MancMot1	Mancal do Motor 1	[Operação /Valores medidos /URTD]
MancMot2	Mancal do Motor 2	[Operação /Valores medidos /URTD]
MancCarg1	Mancal de Carga 1	[Operação /Valores medidos /URTD]
MancCarg2	Mancal de Carga 2	[Operação /Valores medidos /URTD]
Aux1	Auxiliar1	[Operação /Valores medidos /URTD]
Aux2	Auxiliar2	[Operação /Valores medidos /URTD]

Elementos de Proteção

<i>Value</i>	<i>Descrição</i>	<i>Caminho do menu</i>
RTD Máx	Temperatura máxima de todos os canais.	[Operação /Valores medidos /URTD]

Supervisão

CBF- Falha do Disjuntor [50BF*/62BF]

* = Apenas disponível em relés de proteção que oferecem medição de corrente.

Elementos disponíveis:

CBF

Princípio – Uso Geral

A proteção de falha de disjuntor (BF) é usada para fornecer proteção de backup no caso de um disjuntor não funcionar corretamente durante a eliminação das falhas. O sinal deve ser usado para disparar o disjuntor acima do conjunto (ex. alimentação de um busbar) seja por meio de um relé de saída ou por meio de Comunicação (SCADA). Dependendo do dispositivo encomendado e do tipo, há múltiplos/diferentes esquemas disponíveis para detectar uma falha de disjuntor.

Início do Temporizador CBF

Um temporizador de supervisão »*t-CBF*« será iniciado uma vez que o módulo CBF seja acionado. Mesmo que o sinal de Início caia novamente, esse temporizador funcionará continuamente. Se o tempo do temporizador se esgotar (sem ter sido parado), o módulo emitirá um disparo logo em seguida. Este sinal de disparo deve ser usado para disparar o disjuntor acima do conjunto (backup).

Parando o CBF

O temporizador será interrompido se for detectada a abertura do disjuntor. Dependendo do esquema de supervisão, o temporizador será parado se a corrente cair abaixo do limite de corrente ou se a posição do sinal indicar a posição aberta do disjuntor ou uma combinação de ambos. O módulo CBF permanecerá no estado rejeitado até o sinal de disparo cair (retroceder).

Detectando uma Falha no Disjuntor

Dependendo do esquema de supervisão, o sinal de Falha do Disjuntor do Circuito (Disparo) será acionado se:

- a corrente não cair abaixo do limite ou
- os sinais de posição indicarem que o disjuntor não está na posição fechada ou
- ambos.

Estado rejeitado do módulo CBF

O módulo CBF mudará para o estado rejeitado se a falha do disjuntor de circuito ainda estiver ativa enquanto a posição aberta do disjuntor foi detectada com êxito.

Prontidão para Operação

O módulo CBF mudará de volta para modo de Espera se os sinais de disparo forem desativados.

Travamento

Um sinal de travamento será emitido simultaneamente com o sinal de CBF(Disparo). O sinal de travamento é permanente. Deve-se sinalizar a recepção do sinal no HMI.

NOTA

Nota para dispositivos que oferecem medição de Alcance de Frequência Ampla.

O esquema de supervisão 50BF será bloqueado assim que a frequência tenha uma diferença maior do que 5% da frequência nominal. Conquanto que a frequência tenha uma diferença maior que 5% da frequência nominal, o esquema de supervisão “50BF e CB Pos” funcionará de acordo com o esquema “CB Pos”.

Esquemas de Supervisão

Até três esquemas de supervisão estão disponíveis dependendo do tipo de dispositivo encomendado para detectar uma falha no disjuntor do circuito.

*50BF**

Um temporizador de supervisão será iniciado assim que o módulo CBF for acionado por um sinal de disparo. Uma falha no disjuntor será detectada e um sinal será emitido se a corrente medida não cair abaixo de um limite definido enquanto o temporizador se esgota.

Esse esquema de supervisão está disponível para relés de proteção que oferecem medição de corrente.

Pos. CB

Um temporizador de supervisão será iniciado assim que o módulo CBF for acionado por um sinal de disparo. Uma falha no disjuntor será detectada e um sinal será emitido se os indicadores de avaliação da posição do disjuntor de circuito não indicarem que o disjuntor foi desligado com êxito enquanto este temporizador é operado.

Esse esquema de supervisão está disponível em todos os relés de proteção. Esse esquema é recomendado se as falhas do disjuntor precisarem ser detectadas enquanto não houver nenhum ou pouco fluxo de carga (correntes pequenas). Este pode ser o caso se sobretensão ou sobrefrequência for supervisionada por um conjunto de Gerador em modo de Espera.

*50 BF e CB Pos**

Um temporizador de supervisão será iniciado assim que o módulo CBF for acionado por um sinal de disparo. Uma falha do disjuntor será detectada e um sinal será emitido se a corrente medida não ficar abaixo de um limite estabelecido e se, simultaneamente, a avaliação dos indicadores de posição do disjuntor não indicar que o disjuntor foi desligado com sucesso enquanto o temporizador é desativado.

Esse esquema é recomendado se as falhas do disjuntor precisarem ser verificadas mais de uma vez. Esse esquema emitirá um comando de disparo para o disjuntor acima do conjunto mesmo que os indicadores de posição indiquem equivocadamente que o disjuntor foi aberto ou se a medição de corrente indicar equivocadamente que o disjuntor está agora em posição aberta.

* = Apenas disponível em relés de proteção que oferecem medição de corrente.

Modos de disparo

Há três modos de acionamento para o módulo CBF. Além disso, há três entradas designáveis de acionamento disponíveis que podem acionar o módulo CBF, mesmo que não estejam designadas no gerenciador de disjuntores para o disjuntor que deve ser monitorado.

- *Todos os Disparos*: Todos os sinais de disparo que são designados para esse disjuntor (dentro do gerenciador de disparo) iniciarão o módulo CBF (consulte também a seção Sinais de acionamento de Falha do Disjuntor de Circuito).

- *Disparos de Corrente*: Todos os disparos de corrente que são designados para esse disjuntor (dentro do gerenciador de disparo) iniciarão o módulo CBF (consulte também a seção Sinais de acionamento de Falha do Disjuntor de Circuito).

• *Disparos Externos*: Todos os disparos externos que são designados para esse disjuntor (no gerenciador de disparo) iniciarão o módulo CBF (consulte também a seção Sinais de acionamento de falhas do disjuntor).

• Além disso, o usuário também pode selecionar *Nenhum* (por exemplo, se o usuário pretende utilizar uma das outras três entradas designáveis de acionamento).

NOTA

Estes disparos podem exclusivamente iniciar as falhas do disjuntor que são atribuíveis no gestor de disparo ao disjuntor que deve ser supervisionado. Em oposição a isso, os três acionamentos adicionais 1-3 acionarão o módulo CBF mesmo que não estejam designados para o disjuntor com o gerenciador de disjuntor correspondente.

NOTA

Selecione o lado do enrolamento (Disjuntor, Enrolamento) no qual a medição de corrente deve ser feita caso esse dispositivo de proteção forneça mais que um cartão de medição de corrente.

NOTA

Este aviso se aplica aos dispositivos de proteção que oferecem apenas a funcionalidade de controle! Este elemento de proteção requer que um quadro de distribuição (disjuntor) seja atribuído a ele. Somente é permitido designar aparelhos de distribuição (disjuntor de circuito) a este elemento de proteção cujos transformadores de medição forneçam dados de medição ao dispositivo de proteção.

Bloqueio de falha do disjuntor

O sinal de Falha do disjuntor de circuito é travado. Esse sinal pode ser usado para bloquear o disjuntor contra uma tentativa de mudança.

Resumo em tabela

	Esquemas de Supervisão		
	Onde? Em [Parâm. de Proteção\Parâm. Globais de Proteção\Supervisão\CBF]		
	CB Pos²⁾	50BF³⁾	CBPos e 50BF⁴⁾
<p><i>Qual disjuntor deve ser monitorado?</i></p> <p>Onde selecionar? Em [Parâm. de Proteção\Parâm. Globais de Proteção\Supervisão\CBF]</p>	<p>Seleção do disjuntor que deve ser monitorado.</p> <p>(Caso haja mais de um disjuntor disponível)</p>	<p>Seleção do disjuntor que deve ser monitorado.</p> <p>(Caso haja mais de um disjuntor disponível)</p>	<p>Seleção do disjuntor que deve ser monitorado.</p> <p>(Caso haja mais de um disjuntor disponível)</p>
<p><i>Modos de disparo</i></p> <p>(O que inicia o temporizador CBF ?)</p> <p>Onde definir? Em [Parâm. de Proteção\Parâm. Globais de Proteção\Supervisão\CBF]</p>	<p>Todos os Disparos⁵⁾</p> <p>ou</p> <p>Todos os Disparos de Corrente⁵⁾</p> <p>ou</p> <p>Disparos Externos⁵⁾</p> <p>...e o disjuntor está na posição fechada e o módulo CBF está em estado de espera.</p>	<p>Todos os Disparos⁵⁾</p> <p>ou</p> <p>Todos os Disparos de Corrente⁵⁾</p> <p>ou</p> <p>Disparos Externos⁵⁾</p> <p>...e o módulo CBF está no estado de espera.</p>	<p>Todos os Disparos⁵⁾</p> <p>ou</p> <p>Todos os Disparos de Corrente⁵⁾</p> <p>ou</p> <p>Disparos Externos⁵⁾</p> <p>...e o disjuntor está na posição fechada e o módulo CBF está em estado de espera.</p>
<p><i>Quem para o temporizador CBF?</i></p> <p>Uma vez que o temporizador tenha parado, o módulo CBF mudará para o estado Rejeitado. O módulo mudará de volta para o estado de Espera se os sinais de acionamento caírem.</p>	<p>Indicadores de posição mostram que o quadro de distribuição (disjuntor) está na posição aberta.</p>	<p>Corrente cair abaixo do limite¹⁾.</p>	<p>Indicadores de posição mostram que o quadro de distribuição (disjuntor) está na posição aberta e a corrente ficou abaixo do limite¹⁾.</p>
<p><i>Uma Falha no Disjuntor será detectada</i></p> <p>...e um sinal de disparo para o conjunto acima do disjuntor será emitido?</p>	<p>Quando o Temporizador CBF tenha se esgotado.</p>	<p>Quando o Temporizador CBF tenha se esgotado.</p>	<p>Quando o Temporizador CBF tenha se esgotado.</p>
<p><i>Quando o sinal de disparo para o disjuntor acima do conjunto cai?</i></p>	<p>Se os indicadores de posição indicarem que o quadro de distribuição (disjuntor) está na posição aberta e se os sinais de acionamento caírem (retraírem).</p>	<p>Se a corrente cair abaixo de I< e se os sinais de acionamento caírem.</p>	<p>Se os indicadores de posição indicarem que o quadro de distribuição (disjuntor) está na posição aberta e se a corrente ficar abaixo de I< e se os sinais de acionamento caírem (retraírem).</p>

¹⁾ Recomenda-se definir o limite I< em um valor que esteja ligeiramente abaixo da corrente que pode estar defeituosa.

Por este meio, é possível encurtar o temporizador de supervisão CBF e, conseqüentemente, reduzir os danos térmicos e mecânicos do equipamento elétrico, em caso de falha do disjuntor. Quanto mais baixo o limite, maior o

tempo necessário para detectar que o disjuntor está em posição aberta, especialmente se houver transientes/harmônicos.

Nota: Atraso de disparo do módulo CBF = Tempo mínimo de atraso (tempo de disparo) da proteção de reserva!

2), 3), 4)

Disponível em todos os dispositivos com o software correspondente.	Disponível em todos os dispositivos que oferecem medição de corrente	Disponível em todos os dispositivos que oferecem medição de corrente
--	--	--

5)

Apenas se os sinais são designados para o disjuntor com gerenciador de disjuntor.

Proteção de Falha de Disjuntor de Circuito para dispositivos que oferecem medição de corrente

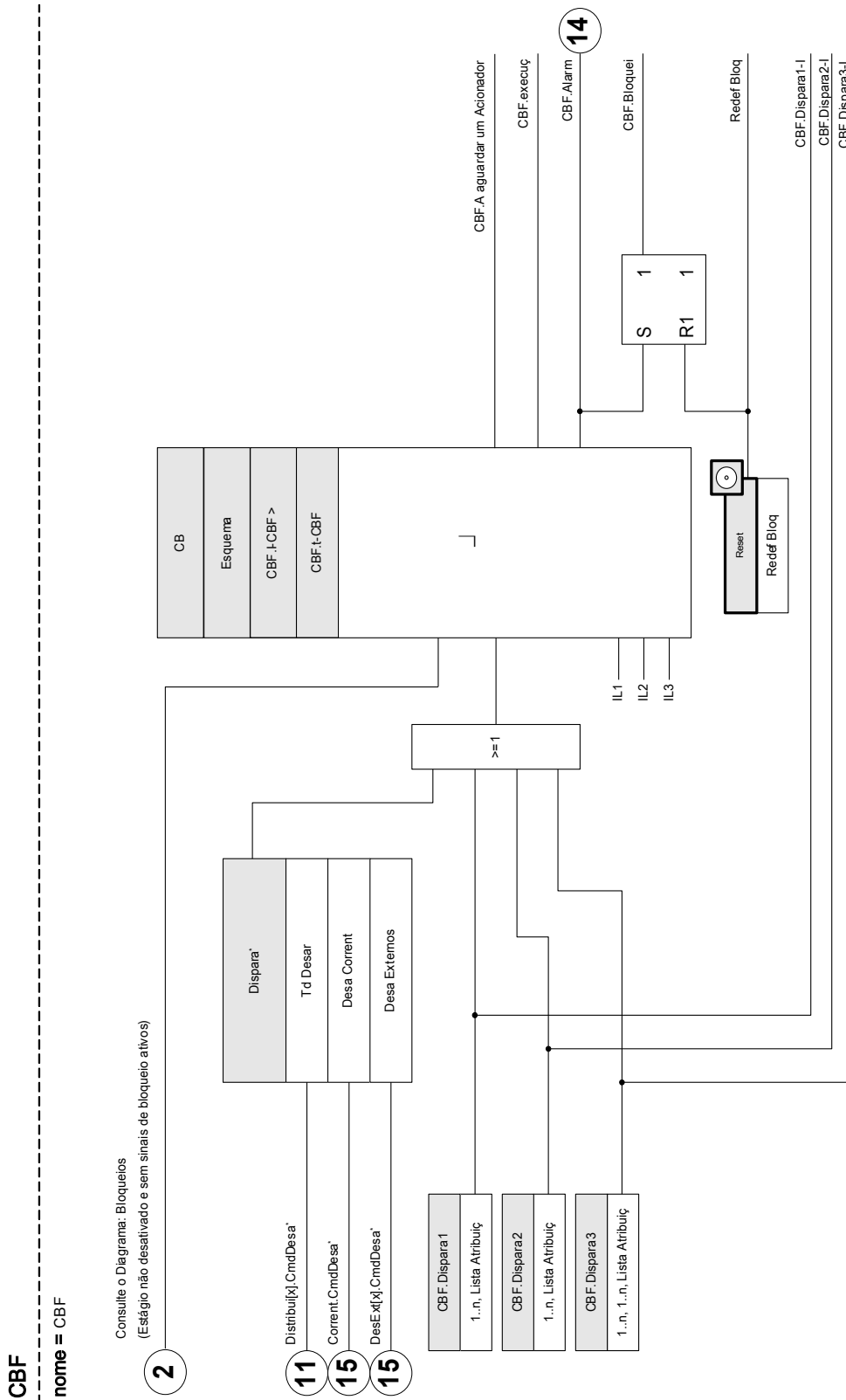

* A falha do disjuntor será accionada apenas pelos sinais de ativação que estão atribuídos ao disjuntor no Gestor de Disparo.

Proteção de Falha de Disjuntor de Circuito para dispositivos que oferecem medição de voltagem apenas

CBF

nome = CBF

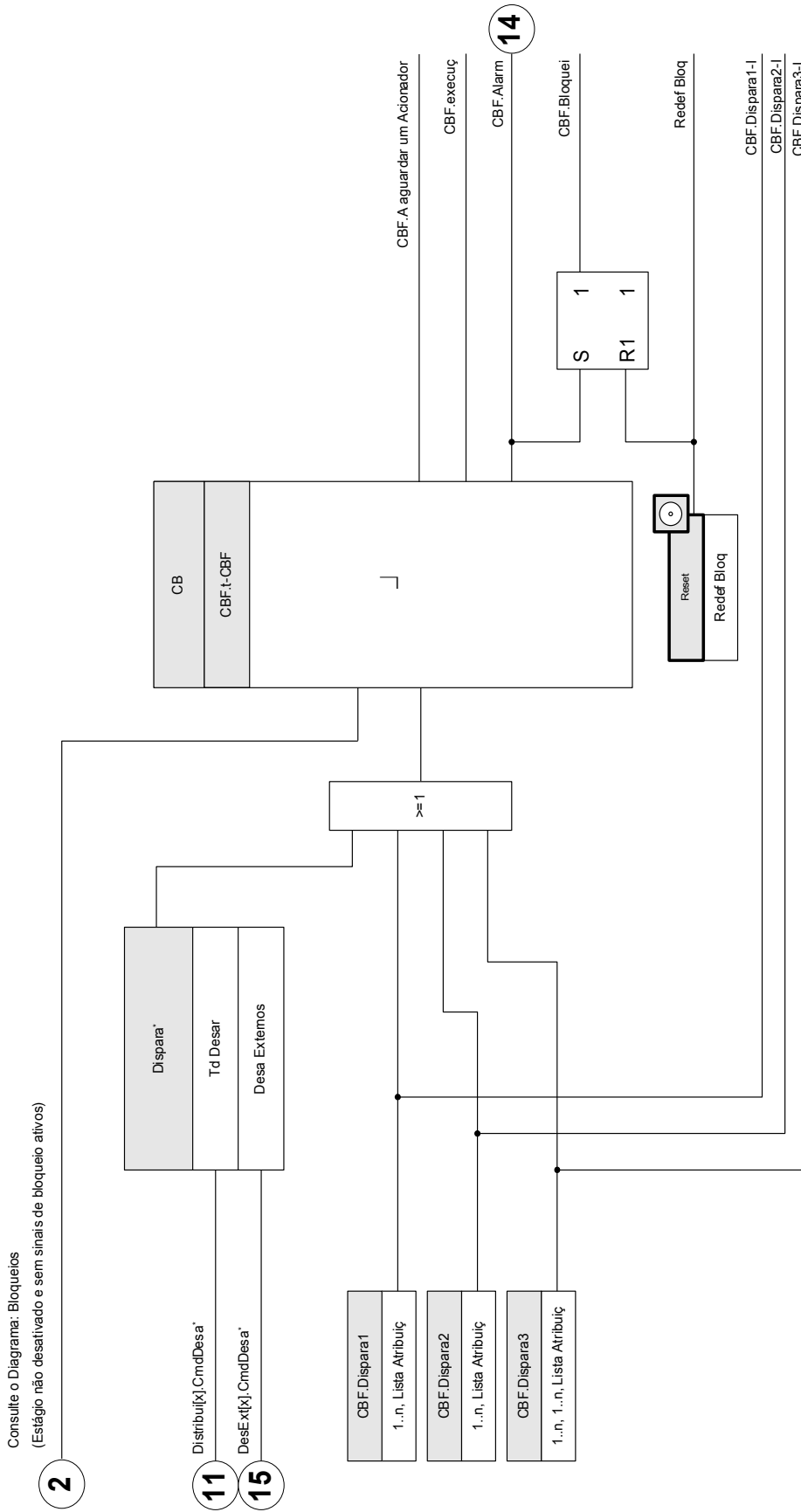





*A falha do disjuntor será accionada apenas pelos sinais de ativação que estão atribuídos ao disjuntor no Gestor de Disparo.

Parâmetros de planejamento de dispositivo do CBF

<i>Parameter</i>	<i>Descrição</i>	<i>Opções</i>	<i>Padrão</i>	<i>Caminho do menu</i>
Modo 	Modo	não use, uso	não use	[Planej disposit]

Parâmetros de proteção global do CBF

<i>Parameter</i>	<i>Descrição</i>	<i>Definindo a amplitude</i>	<i>Padrão</i>	<i>Caminho do menu</i>
Esquema 	Esquema	50BF, CB Pós, 50BF e Pos QD	50BF	[Parâm Proteção /Parâ Prot Global /Supervisão /CBF]
ExBlo1 	Bloqueio externo do módulo, se o bloqueio estiver ativado (permitido) dentro de um conjunto de parâmetros e se o estado do sinal atribuído for verdadeiro.	1..n, Lista Atribuiç	.-	[Parâm Proteção /Parâ Prot Global /Supervisão /CBF]
ExBlo2 	Bloqueio externo do módulo, se o bloqueio estiver ativado (permitido) dentro de um conjunto de parâmetros e se o estado do sinal atribuído for verdadeiro.	1..n, Lista Atribuiç	.-	[Parâm Proteção /Parâ Prot Global /Supervisão /CBF]
Dispara 	Determinação do modo de disparo para a Falha de Disjuntor.	- . -, Td Desar, Desa Externos, Desa Corrent	Td Desar	[Parâm Proteção /Parâ Prot Global /Supervisão /CBF]
Dispara1 	Disparador que iniciará o CBF	Dispara	.-	[Parâm Proteção /Parâ Prot Global /Supervisão /CBF]

<i>Parameter</i>	<i>Descrição</i>	<i>Definindo a amplitude</i>	<i>Padrão</i>	<i>Caminho do menu</i>
Dispara2 	Disparador que iniciará o CBF	Dispara	.-	[Parâm Proteção /Parâ Prot Global /Supervisão /CBF]
Dispara3 	Disparador que iniciará o CBF	Dispara	.-	[Parâm Proteção /Parâ Prot Global /Supervisão /CBF]

Comandos diretos do CBF





<i>Parameter</i>	<i>Descrição</i>	<i>Definindo a amplitude</i>	<i>Padrão</i>	<i>Caminho do menu</i>
Redef Bloq 	Rede Bloqueio	inativo, ativo	inativo	[Operação / Redefinir/Confir m /Redef]

Definir parâmetros de grupo do CBF

NOTA

A fim de evitar uma ativação falha do módulo BF, o tempo de disparo (alarme) deve ser maior do que a soma de:

- Tempo de operação do relé de proteção
- +O tempo de fechamento-abertura do disjuntor (consulte os dados técnicos do fabricante do disjuntor);
- +Tempo de queda (indicadores de corrente ou de posição)
- +Margem de segurança.

Parameter	Descrição	Definindo a amplitude	Padrão	Caminho do menu
Função 	Ativação ou desativação permanente do módulo/estágio.	inativo, ativo	inativo	[Parâm Proteção /<1..4> /Supervisão /CBF]
ExBlo Fc 	Ativar (permitir) ou desativar (proibir) o bloqueio do módulo/estágio. Esse parâmetro é eficiente somente se um sinal for atribuído ao parâmetro de proteção global correspondente. Se o sinal se tornar verdadeiro, esses módulos/estágios são bloqueados e depois parametrizados "ExBlo Fc=active".	inativo, ativo	inativo	[Parâm Proteção /<1..4> /Supervisão /CBF]
I-CBF > 	O alarme de falha do disjuntor será acionado se este limite ainda for excedido, depois de esgotado o temporizador (50 BF). Dispon apenas se: Esquema50BF = Ou Esquema = 50BF e Pos QD	0.02 - 4.00In	0.02In	[Parâm Proteção /<1..4> /Supervisão /CBF]
t-CBF 	Se o tempo de retardo expirar, um alarme de CBF será emitido.	0.00 - 10.00s	0.20s	[Parâm Proteção /<1..4> /Supervisão /CBF]

Estados de entrada do CBF

<i>Name</i>	<i>Descrição</i>	<i>Atribuição por</i>
ExBlo1-I	Estado de entrada do módulo: Bloqueio externo1	[Parâm Proteção /Parâ Prot Global /Supervisão /CBF]
ExBlo2-I	Estado de entrada do módulo: Bloqueio externo2	[Parâm Proteção /Parâ Prot Global /Supervisão /CBF]
Dispara1-I	Entrada de Módulo: Disparador que iniciará o CBF	[Parâm Proteção /Parâ Prot Global /Supervisão /CBF]
Dispara2-I	Entrada de Módulo: Disparador que iniciará o CBF	[Parâm Proteção /Parâ Prot Global /Supervisão /CBF]
Dispara3-I	Entrada de Módulo: Disparador que iniciará o CBF	[Parâm Proteção /Parâ Prot Global /Supervisão /CBF]

Sinais do CBF (Estados de saída)

<i>Sinal</i>	<i>Descrição</i>
ativo	Sinal: ativo
ExBlo	Sinal: Bloqueio Externo
A aguardar um Acionador	A aguardar um Acionador
execuç	Sinal: Módulo de CBF iniciado
Alarm	Sinal: Falha do Disjuntor
Bloquei	Sinal: Bloquei
Redef Bloq	Sinal: Rede Bloqueio

Sinais de acionamento de Falha de Disjuntor de Circuito

Esses disparos iniciarão o módulo **CBFse** "Todos os disparos" forem selecionados como o evento acionador.

Name	Descrição
.-.	Sem atribuição
MStart.CmdDesa	Sinal: Comando de Abertura do Disjuntor
I[1].CmdDesa	Sinal: Comando de Abertura do Disjuntor
I[2].CmdDesa	Sinal: Comando de Abertura do Disjuntor
I[3].CmdDesa	Sinal: Comando de Abertura do Disjuntor
I[4].CmdDesa	Sinal: Comando de Abertura do Disjuntor
I[5].CmdDesa	Sinal: Comando de Abertura do Disjuntor
I[6].CmdDesa	Sinal: Comando de Abertura do Disjuntor
IG[1].CmdDesa	Sinal: Comando de Abertura do Disjuntor
IG[2].CmdDesa	Sinal: Comando de Abertura do Disjuntor
IG[3].CmdDesa	Sinal: Comando de Abertura do Disjuntor
IG[4].CmdDesa	Sinal: Comando de Abertura do Disjuntor
ThR.CmdDesa	Sinal: Comando de Abertura do Disjuntor
Jam[1].CmdDesa	Sinal: Comando de Abertura do Disjuntor
Jam[2].CmdDesa	Sinal: Comando de Abertura do Disjuntor
Scarg[1].CmdDesa	Sinal: Comando de Abertura do Disjuntor
Scarg[2].CmdDesa	Sinal: Comando de Abertura do Disjuntor
Scarg[3].CmdDesa	Sinal: Comando de Abertura do Disjuntor
I2>[1].CmdDesa	Sinal: Comando de Abertura do Disjuntor
I2>[2].CmdDesa	Sinal: Comando de Abertura do Disjuntor
ExP[1].CmdDesa	Sinal: Comando de Abertura do Disjuntor
ExP[2].CmdDesa	Sinal: Comando de Abertura do Disjuntor
ExP[3].CmdDesa	Sinal: Comando de Abertura do Disjuntor
ExP[4].CmdDesa	Sinal: Comando de Abertura do Disjuntor
RTD.CmdDesa	Sinal: Comando de Abertura do Disjuntor
DI Slot X1.DI 1	Sinal: Entrada Digital
DI Slot X1.DI 2	Sinal: Entrada Digital
DI Slot X1.DI 3	Sinal: Entrada Digital
DI Slot X1.DI 4	Sinal: Entrada Digital
DI Slot X1.DI 5	Sinal: Entrada Digital
DI Slot X1.DI 6	Sinal: Entrada Digital
DI Slot X1.DI 7	Sinal: Entrada Digital
DI Slot X1.DI 8	Sinal: Entrada Digital
DI Slot X1.DI 1	Sinal: Entrada Digital
DI Slot X1.DI 2	Sinal: Entrada Digital

<i>Name</i>	<i>Descrição</i>
DI Slot X1.DI 3	Sinal: Entrada Digital
DI Slot X1.DI 4	Sinal: Entrada Digital
Lógica.LE1.Port Out	Sinal: Saída da porta lógica
Lógica.LE1.Temp Esg	Sinal: Saída do Temporizador
Lógica.LE1.Saída	Sinal: Saída Conectada (Q)
Lógica.LE1.Saída invertida	Sinal: Saída Conectada Negada (Q NOT)
Lógica.LE2.Port Out	Sinal: Saída da porta lógica
Lógica.LE2.Temp Esg	Sinal: Saída do Temporizador
Lógica.LE2.Saída	Sinal: Saída Conectada (Q)
Lógica.LE2.Saída invertida	Sinal: Saída Conectada Negada (Q NOT)
Lógica.LE3.Port Out	Sinal: Saída da porta lógica
Lógica.LE3.Temp Esg	Sinal: Saída do Temporizador
Lógica.LE3.Saída	Sinal: Saída Conectada (Q)
Lógica.LE3.Saída invertida	Sinal: Saída Conectada Negada (Q NOT)
Lógica.LE4.Port Out	Sinal: Saída da porta lógica
Lógica.LE4.Temp Esg	Sinal: Saída do Temporizador
Lógica.LE4.Saída	Sinal: Saída Conectada (Q)
Lógica.LE4.Saída invertida	Sinal: Saída Conectada Negada (Q NOT)
Lógica.LE5.Port Out	Sinal: Saída da porta lógica
Lógica.LE5.Temp Esg	Sinal: Saída do Temporizador
Lógica.LE5.Saída	Sinal: Saída Conectada (Q)
Lógica.LE5.Saída invertida	Sinal: Saída Conectada Negada (Q NOT)
Lógica.LE6.Port Out	Sinal: Saída da porta lógica
Lógica.LE6.Temp Esg	Sinal: Saída do Temporizador
Lógica.LE6.Saída	Sinal: Saída Conectada (Q)
Lógica.LE6.Saída invertida	Sinal: Saída Conectada Negada (Q NOT)
Lógica.LE7.Port Out	Sinal: Saída da porta lógica
Lógica.LE7.Temp Esg	Sinal: Saída do Temporizador
Lógica.LE7.Saída	Sinal: Saída Conectada (Q)
Lógica.LE7.Saída invertida	Sinal: Saída Conectada Negada (Q NOT)
Lógica.LE8.Port Out	Sinal: Saída da porta lógica
Lógica.LE8.Temp Esg	Sinal: Saída do Temporizador
Lógica.LE8.Saída	Sinal: Saída Conectada (Q)
Lógica.LE8.Saída invertida	Sinal: Saída Conectada Negada (Q NOT)

<i>Name</i>	<i>Descrição</i>
Lógica.LE9.Port Out	Sinal: Saída da porta lógica
Lógica.LE9.Temp Esg	Sinal: Saída do Temporizador
Lógica.LE9.Saída	Sinal: Saída Conectada (Q)
Lógica.LE9.Saída invertida	Sinal: Saída Conectada Negada (Q NOT)
Lógica.LE10.Port Out	Sinal: Saída da porta lógica
Lógica.LE10.Temp Esg	Sinal: Saída do Temporizador
Lógica.LE10.Saída	Sinal: Saída Conectada (Q)
Lógica.LE10.Saída invertida	Sinal: Saída Conectada Negada (Q NOT)
Lógica.LE11.Port Out	Sinal: Saída da porta lógica
Lógica.LE11.Temp Esg	Sinal: Saída do Temporizador
Lógica.LE11.Saída	Sinal: Saída Conectada (Q)
Lógica.LE11.Saída invertida	Sinal: Saída Conectada Negada (Q NOT)
Lógica.LE12.Port Out	Sinal: Saída da porta lógica
Lógica.LE12.Temp Esg	Sinal: Saída do Temporizador
Lógica.LE12.Saída	Sinal: Saída Conectada (Q)
Lógica.LE12.Saída invertida	Sinal: Saída Conectada Negada (Q NOT)
Lógica.LE13.Port Out	Sinal: Saída da porta lógica
Lógica.LE13.Temp Esg	Sinal: Saída do Temporizador
Lógica.LE13.Saída	Sinal: Saída Conectada (Q)
Lógica.LE13.Saída invertida	Sinal: Saída Conectada Negada (Q NOT)
Lógica.LE14.Port Out	Sinal: Saída da porta lógica
Lógica.LE14.Temp Esg	Sinal: Saída do Temporizador
Lógica.LE14.Saída	Sinal: Saída Conectada (Q)
Lógica.LE14.Saída invertida	Sinal: Saída Conectada Negada (Q NOT)
Lógica.LE15.Port Out	Sinal: Saída da porta lógica
Lógica.LE15.Temp Esg	Sinal: Saída do Temporizador
Lógica.LE15.Saída	Sinal: Saída Conectada (Q)
Lógica.LE15.Saída invertida	Sinal: Saída Conectada Negada (Q NOT)
Lógica.LE16.Port Out	Sinal: Saída da porta lógica
Lógica.LE16.Temp Esg	Sinal: Saída do Temporizador
Lógica.LE16.Saída	Sinal: Saída Conectada (Q)
Lógica.LE16.Saída invertida	Sinal: Saída Conectada Negada (Q NOT)
Lógica.LE17.Port Out	Sinal: Saída da porta lógica
Lógica.LE17.Temp Esg	Sinal: Saída do Temporizador

<i>Name</i>	<i>Descrição</i>
Lógica.LE17.Saída	Sinal: Saída Conectada (Q)
Lógica.LE17.Saída invertida	Sinal: Saída Conectada Negada (Q NOT)
Lógica.LE18.Port Out	Sinal: Saída da porta lógica
Lógica.LE18.Temp Esg	Sinal: Saída do Temporizador
Lógica.LE18.Saída	Sinal: Saída Conectada (Q)
Lógica.LE18.Saída invertida	Sinal: Saída Conectada Negada (Q NOT)
Lógica.LE19.Port Out	Sinal: Saída da porta lógica
Lógica.LE19.Temp Esg	Sinal: Saída do Temporizador
Lógica.LE19.Saída	Sinal: Saída Conectada (Q)
Lógica.LE19.Saída invertida	Sinal: Saída Conectada Negada (Q NOT)
Lógica.LE20.Port Out	Sinal: Saída da porta lógica
Lógica.LE20.Temp Esg	Sinal: Saída do Temporizador
Lógica.LE20.Saída	Sinal: Saída Conectada (Q)
Lógica.LE20.Saída invertida	Sinal: Saída Conectada Negada (Q NOT)
Lógica.LE21.Port Out	Sinal: Saída da porta lógica
Lógica.LE21.Temp Esg	Sinal: Saída do Temporizador
Lógica.LE21.Saída	Sinal: Saída Conectada (Q)
Lógica.LE21.Saída invertida	Sinal: Saída Conectada Negada (Q NOT)
Lógica.LE22.Port Out	Sinal: Saída da porta lógica
Lógica.LE22.Temp Esg	Sinal: Saída do Temporizador
Lógica.LE22.Saída	Sinal: Saída Conectada (Q)
Lógica.LE22.Saída invertida	Sinal: Saída Conectada Negada (Q NOT)
Lógica.LE23.Port Out	Sinal: Saída da porta lógica
Lógica.LE23.Temp Esg	Sinal: Saída do Temporizador
Lógica.LE23.Saída	Sinal: Saída Conectada (Q)
Lógica.LE23.Saída invertida	Sinal: Saída Conectada Negada (Q NOT)
Lógica.LE24.Port Out	Sinal: Saída da porta lógica
Lógica.LE24.Temp Esg	Sinal: Saída do Temporizador
Lógica.LE24.Saída	Sinal: Saída Conectada (Q)
Lógica.LE24.Saída invertida	Sinal: Saída Conectada Negada (Q NOT)
Lógica.LE25.Port Out	Sinal: Saída da porta lógica
Lógica.LE25.Temp Esg	Sinal: Saída do Temporizador
Lógica.LE25.Saída	Sinal: Saída Conectada (Q)
Lógica.LE25.Saída invertida	Sinal: Saída Conectada Negada (Q NOT)

<i>Name</i>	<i>Descrição</i>
Lógica.LE26.Port Out	Sinal: Saída da porta lógica
Lógica.LE26.Temp Esg	Sinal: Saída do Temporizador
Lógica.LE26.Saída	Sinal: Saída Conectada (Q)
Lógica.LE26.Saída invertida	Sinal: Saída Conectada Negada (Q NOT)
Lógica.LE27.Port Out	Sinal: Saída da porta lógica
Lógica.LE27.Temp Esg	Sinal: Saída do Temporizador
Lógica.LE27.Saída	Sinal: Saída Conectada (Q)
Lógica.LE27.Saída invertida	Sinal: Saída Conectada Negada (Q NOT)
Lógica.LE28.Port Out	Sinal: Saída da porta lógica
Lógica.LE28.Temp Esg	Sinal: Saída do Temporizador
Lógica.LE28.Saída	Sinal: Saída Conectada (Q)
Lógica.LE28.Saída invertida	Sinal: Saída Conectada Negada (Q NOT)
Lógica.LE29.Port Out	Sinal: Saída da porta lógica
Lógica.LE29.Temp Esg	Sinal: Saída do Temporizador
Lógica.LE29.Saída	Sinal: Saída Conectada (Q)
Lógica.LE29.Saída invertida	Sinal: Saída Conectada Negada (Q NOT)
Lógica.LE30.Port Out	Sinal: Saída da porta lógica
Lógica.LE30.Temp Esg	Sinal: Saída do Temporizador
Lógica.LE30.Saída	Sinal: Saída Conectada (Q)
Lógica.LE30.Saída invertida	Sinal: Saída Conectada Negada (Q NOT)
Lógica.LE31.Port Out	Sinal: Saída da porta lógica
Lógica.LE31.Temp Esg	Sinal: Saída do Temporizador
Lógica.LE31.Saída	Sinal: Saída Conectada (Q)
Lógica.LE31.Saída invertida	Sinal: Saída Conectada Negada (Q NOT)
Lógica.LE32.Port Out	Sinal: Saída da porta lógica
Lógica.LE32.Temp Esg	Sinal: Saída do Temporizador
Lógica.LE32.Saída	Sinal: Saída Conectada (Q)
Lógica.LE32.Saída invertida	Sinal: Saída Conectada Negada (Q NOT)
Lógica.LE33.Port Out	Sinal: Saída da porta lógica
Lógica.LE33.Temp Esg	Sinal: Saída do Temporizador
Lógica.LE33.Saída	Sinal: Saída Conectada (Q)
Lógica.LE33.Saída invertida	Sinal: Saída Conectada Negada (Q NOT)
Lógica.LE34.Port Out	Sinal: Saída da porta lógica
Lógica.LE34.Temp Esg	Sinal: Saída do Temporizador

<i>Name</i>	<i>Descrição</i>
Lógica.LE34.Saída	Sinal: Saída Conectada (Q)
Lógica.LE34.Saída invertida	Sinal: Saída Conectada Negada (Q NOT)
Lógica.LE35.Port Out	Sinal: Saída da porta lógica
Lógica.LE35.Temp Esg	Sinal: Saída do Temporizador
Lógica.LE35.Saída	Sinal: Saída Conectada (Q)
Lógica.LE35.Saída invertida	Sinal: Saída Conectada Negada (Q NOT)
Lógica.LE36.Port Out	Sinal: Saída da porta lógica
Lógica.LE36.Temp Esg	Sinal: Saída do Temporizador
Lógica.LE36.Saída	Sinal: Saída Conectada (Q)
Lógica.LE36.Saída invertida	Sinal: Saída Conectada Negada (Q NOT)
Lógica.LE37.Port Out	Sinal: Saída da porta lógica
Lógica.LE37.Temp Esg	Sinal: Saída do Temporizador
Lógica.LE37.Saída	Sinal: Saída Conectada (Q)
Lógica.LE37.Saída invertida	Sinal: Saída Conectada Negada (Q NOT)
Lógica.LE38.Port Out	Sinal: Saída da porta lógica
Lógica.LE38.Temp Esg	Sinal: Saída do Temporizador
Lógica.LE38.Saída	Sinal: Saída Conectada (Q)
Lógica.LE38.Saída invertida	Sinal: Saída Conectada Negada (Q NOT)
Lógica.LE39.Port Out	Sinal: Saída da porta lógica
Lógica.LE39.Temp Esg	Sinal: Saída do Temporizador
Lógica.LE39.Saída	Sinal: Saída Conectada (Q)
Lógica.LE39.Saída invertida	Sinal: Saída Conectada Negada (Q NOT)
Lógica.LE40.Port Out	Sinal: Saída da porta lógica
Lógica.LE40.Temp Esg	Sinal: Saída do Temporizador
Lógica.LE40.Saída	Sinal: Saída Conectada (Q)
Lógica.LE40.Saída invertida	Sinal: Saída Conectada Negada (Q NOT)
Lógica.LE41.Port Out	Sinal: Saída da porta lógica
Lógica.LE41.Temp Esg	Sinal: Saída do Temporizador
Lógica.LE41.Saída	Sinal: Saída Conectada (Q)
Lógica.LE41.Saída invertida	Sinal: Saída Conectada Negada (Q NOT)
Lógica.LE42.Port Out	Sinal: Saída da porta lógica
Lógica.LE42.Temp Esg	Sinal: Saída do Temporizador
Lógica.LE42.Saída	Sinal: Saída Conectada (Q)
Lógica.LE42.Saída invertida	Sinal: Saída Conectada Negada (Q NOT)

<i>Name</i>	<i>Descrição</i>
Lógica.LE43.Port Out	Sinal: Saída da porta lógica
Lógica.LE43.Temp Esg	Sinal: Saída do Temporizador
Lógica.LE43.Saída	Sinal: Saída Conectada (Q)
Lógica.LE43.Saída invertida	Sinal: Saída Conectada Negada (Q NOT)
Lógica.LE44.Port Out	Sinal: Saída da porta lógica
Lógica.LE44.Temp Esg	Sinal: Saída do Temporizador
Lógica.LE44.Saída	Sinal: Saída Conectada (Q)
Lógica.LE44.Saída invertida	Sinal: Saída Conectada Negada (Q NOT)
Lógica.LE45.Port Out	Sinal: Saída da porta lógica
Lógica.LE45.Temp Esg	Sinal: Saída do Temporizador
Lógica.LE45.Saída	Sinal: Saída Conectada (Q)
Lógica.LE45.Saída invertida	Sinal: Saída Conectada Negada (Q NOT)
Lógica.LE46.Port Out	Sinal: Saída da porta lógica
Lógica.LE46.Temp Esg	Sinal: Saída do Temporizador
Lógica.LE46.Saída	Sinal: Saída Conectada (Q)
Lógica.LE46.Saída invertida	Sinal: Saída Conectada Negada (Q NOT)
Lógica.LE47.Port Out	Sinal: Saída da porta lógica
Lógica.LE47.Temp Esg	Sinal: Saída do Temporizador
Lógica.LE47.Saída	Sinal: Saída Conectada (Q)
Lógica.LE47.Saída invertida	Sinal: Saída Conectada Negada (Q NOT)
Lógica.LE48.Port Out	Sinal: Saída da porta lógica
Lógica.LE48.Temp Esg	Sinal: Saída do Temporizador
Lógica.LE48.Saída	Sinal: Saída Conectada (Q)
Lógica.LE48.Saída invertida	Sinal: Saída Conectada Negada (Q NOT)
Lógica.LE49.Port Out	Sinal: Saída da porta lógica
Lógica.LE49.Temp Esg	Sinal: Saída do Temporizador
Lógica.LE49.Saída	Sinal: Saída Conectada (Q)
Lógica.LE49.Saída invertida	Sinal: Saída Conectada Negada (Q NOT)
Lógica.LE50.Port Out	Sinal: Saída da porta lógica
Lógica.LE50.Temp Esg	Sinal: Saída do Temporizador
Lógica.LE50.Saída	Sinal: Saída Conectada (Q)
Lógica.LE50.Saída invertida	Sinal: Saída Conectada Negada (Q NOT)
Lógica.LE51.Port Out	Sinal: Saída da porta lógica
Lógica.LE51.Temp Esg	Sinal: Saída do Temporizador

<i>Name</i>	<i>Descrição</i>
Lógica.LE51.Saída	Sinal: Saída Conectada (Q)
Lógica.LE51.Saída invertida	Sinal: Saída Conectada Negada (Q NOT)
Lógica.LE52.Port Out	Sinal: Saída da porta lógica
Lógica.LE52.Temp Esg	Sinal: Saída do Temporizador
Lógica.LE52.Saída	Sinal: Saída Conectada (Q)
Lógica.LE52.Saída invertida	Sinal: Saída Conectada Negada (Q NOT)
Lógica.LE53.Port Out	Sinal: Saída da porta lógica
Lógica.LE53.Temp Esg	Sinal: Saída do Temporizador
Lógica.LE53.Saída	Sinal: Saída Conectada (Q)
Lógica.LE53.Saída invertida	Sinal: Saída Conectada Negada (Q NOT)
Lógica.LE54.Port Out	Sinal: Saída da porta lógica
Lógica.LE54.Temp Esg	Sinal: Saída do Temporizador
Lógica.LE54.Saída	Sinal: Saída Conectada (Q)
Lógica.LE54.Saída invertida	Sinal: Saída Conectada Negada (Q NOT)
Lógica.LE55.Port Out	Sinal: Saída da porta lógica
Lógica.LE55.Temp Esg	Sinal: Saída do Temporizador
Lógica.LE55.Saída	Sinal: Saída Conectada (Q)
Lógica.LE55.Saída invertida	Sinal: Saída Conectada Negada (Q NOT)
Lógica.LE56.Port Out	Sinal: Saída da porta lógica
Lógica.LE56.Temp Esg	Sinal: Saída do Temporizador
Lógica.LE56.Saída	Sinal: Saída Conectada (Q)
Lógica.LE56.Saída invertida	Sinal: Saída Conectada Negada (Q NOT)
Lógica.LE57.Port Out	Sinal: Saída da porta lógica
Lógica.LE57.Temp Esg	Sinal: Saída do Temporizador
Lógica.LE57.Saída	Sinal: Saída Conectada (Q)
Lógica.LE57.Saída invertida	Sinal: Saída Conectada Negada (Q NOT)
Lógica.LE58.Port Out	Sinal: Saída da porta lógica
Lógica.LE58.Temp Esg	Sinal: Saída do Temporizador
Lógica.LE58.Saída	Sinal: Saída Conectada (Q)
Lógica.LE58.Saída invertida	Sinal: Saída Conectada Negada (Q NOT)
Lógica.LE59.Port Out	Sinal: Saída da porta lógica
Lógica.LE59.Temp Esg	Sinal: Saída do Temporizador
Lógica.LE59.Saída	Sinal: Saída Conectada (Q)
Lógica.LE59.Saída invertida	Sinal: Saída Conectada Negada (Q NOT)

<i>Name</i>	<i>Descrição</i>
Lógica.LE60.Port Out	Sinal: Saída da porta lógica
Lógica.LE60.Temp Esg	Sinal: Saída do Temporizador
Lógica.LE60.Saída	Sinal: Saída Conectada (Q)
Lógica.LE60.Saída invertida	Sinal: Saída Conectada Negada (Q NOT)
Lógica.LE61.Port Out	Sinal: Saída da porta lógica
Lógica.LE61.Temp Esg	Sinal: Saída do Temporizador
Lógica.LE61.Saída	Sinal: Saída Conectada (Q)
Lógica.LE61.Saída invertida	Sinal: Saída Conectada Negada (Q NOT)
Lógica.LE62.Port Out	Sinal: Saída da porta lógica
Lógica.LE62.Temp Esg	Sinal: Saída do Temporizador
Lógica.LE62.Saída	Sinal: Saída Conectada (Q)
Lógica.LE62.Saída invertida	Sinal: Saída Conectada Negada (Q NOT)
Lógica.LE63.Port Out	Sinal: Saída da porta lógica
Lógica.LE63.Temp Esg	Sinal: Saída do Temporizador
Lógica.LE63.Saída	Sinal: Saída Conectada (Q)
Lógica.LE63.Saída invertida	Sinal: Saída Conectada Negada (Q NOT)
Lógica.LE64.Port Out	Sinal: Saída da porta lógica
Lógica.LE64.Temp Esg	Sinal: Saída do Temporizador
Lógica.LE64.Saída	Sinal: Saída Conectada (Q)
Lógica.LE64.Saída invertida	Sinal: Saída Conectada Negada (Q NOT)
Lógica.LE65.Port Out	Sinal: Saída da porta lógica
Lógica.LE65.Temp Esg	Sinal: Saída do Temporizador
Lógica.LE65.Saída	Sinal: Saída Conectada (Q)
Lógica.LE65.Saída invertida	Sinal: Saída Conectada Negada (Q NOT)
Lógica.LE66.Port Out	Sinal: Saída da porta lógica
Lógica.LE66.Temp Esg	Sinal: Saída do Temporizador
Lógica.LE66.Saída	Sinal: Saída Conectada (Q)
Lógica.LE66.Saída invertida	Sinal: Saída Conectada Negada (Q NOT)
Lógica.LE67.Port Out	Sinal: Saída da porta lógica
Lógica.LE67.Temp Esg	Sinal: Saída do Temporizador
Lógica.LE67.Saída	Sinal: Saída Conectada (Q)
Lógica.LE67.Saída invertida	Sinal: Saída Conectada Negada (Q NOT)
Lógica.LE68.Port Out	Sinal: Saída da porta lógica
Lógica.LE68.Temp Esg	Sinal: Saída do Temporizador

<i>Name</i>	<i>Descrição</i>
Lógica.LE68.Saída	Sinal: Saída Conectada (Q)
Lógica.LE68.Saída invertida	Sinal: Saída Conectada Negada (Q NOT)
Lógica.LE69.Port Out	Sinal: Saída da porta lógica
Lógica.LE69.Temp Esg	Sinal: Saída do Temporizador
Lógica.LE69.Saída	Sinal: Saída Conectada (Q)
Lógica.LE69.Saída invertida	Sinal: Saída Conectada Negada (Q NOT)
Lógica.LE70.Port Out	Sinal: Saída da porta lógica
Lógica.LE70.Temp Esg	Sinal: Saída do Temporizador
Lógica.LE70.Saída	Sinal: Saída Conectada (Q)
Lógica.LE70.Saída invertida	Sinal: Saída Conectada Negada (Q NOT)
Lógica.LE71.Port Out	Sinal: Saída da porta lógica
Lógica.LE71.Temp Esg	Sinal: Saída do Temporizador
Lógica.LE71.Saída	Sinal: Saída Conectada (Q)
Lógica.LE71.Saída invertida	Sinal: Saída Conectada Negada (Q NOT)
Lógica.LE72.Port Out	Sinal: Saída da porta lógica
Lógica.LE72.Temp Esg	Sinal: Saída do Temporizador
Lógica.LE72.Saída	Sinal: Saída Conectada (Q)
Lógica.LE72.Saída invertida	Sinal: Saída Conectada Negada (Q NOT)
Lógica.LE73.Port Out	Sinal: Saída da porta lógica
Lógica.LE73.Temp Esg	Sinal: Saída do Temporizador
Lógica.LE73.Saída	Sinal: Saída Conectada (Q)
Lógica.LE73.Saída invertida	Sinal: Saída Conectada Negada (Q NOT)
Lógica.LE74.Port Out	Sinal: Saída da porta lógica
Lógica.LE74.Temp Esg	Sinal: Saída do Temporizador
Lógica.LE74.Saída	Sinal: Saída Conectada (Q)
Lógica.LE74.Saída invertida	Sinal: Saída Conectada Negada (Q NOT)
Lógica.LE75.Port Out	Sinal: Saída da porta lógica
Lógica.LE75.Temp Esg	Sinal: Saída do Temporizador
Lógica.LE75.Saída	Sinal: Saída Conectada (Q)
Lógica.LE75.Saída invertida	Sinal: Saída Conectada Negada (Q NOT)
Lógica.LE76.Port Out	Sinal: Saída da porta lógica
Lógica.LE76.Temp Esg	Sinal: Saída do Temporizador
Lógica.LE76.Saída	Sinal: Saída Conectada (Q)
Lógica.LE76.Saída invertida	Sinal: Saída Conectada Negada (Q NOT)

<i>Name</i>	<i>Descrição</i>
Lógica.LE77.Port Out	Sinal: Saída da porta lógica
Lógica.LE77.Temp Esg	Sinal: Saída do Temporizador
Lógica.LE77.Saída	Sinal: Saída Conectada (Q)
Lógica.LE77.Saída invertida	Sinal: Saída Conectada Negada (Q NOT)
Lógica.LE78.Port Out	Sinal: Saída da porta lógica
Lógica.LE78.Temp Esg	Sinal: Saída do Temporizador
Lógica.LE78.Saída	Sinal: Saída Conectada (Q)
Lógica.LE78.Saída invertida	Sinal: Saída Conectada Negada (Q NOT)
Lógica.LE79.Port Out	Sinal: Saída da porta lógica
Lógica.LE79.Temp Esg	Sinal: Saída do Temporizador
Lógica.LE79.Saída	Sinal: Saída Conectada (Q)
Lógica.LE79.Saída invertida	Sinal: Saída Conectada Negada (Q NOT)
Lógica.LE80.Port Out	Sinal: Saída da porta lógica
Lógica.LE80.Temp Esg	Sinal: Saída do Temporizador
Lógica.LE80.Saída	Sinal: Saída Conectada (Q)
Lógica.LE80.Saída invertida	Sinal: Saída Conectada Negada (Q NOT)

Esses disparos iniciarão o módulo CBF se “Todas as funções de corrente” estiver selecionado como o evento acionador.

<i>Name</i>	<i>Descrição</i>
.-	Sem atribuição
I[1].CmdDesa	Sinal: Comando de Abertura do Disjuntor
I[2].CmdDesa	Sinal: Comando de Abertura do Disjuntor
I[3].CmdDesa	Sinal: Comando de Abertura do Disjuntor
I[4].CmdDesa	Sinal: Comando de Abertura do Disjuntor
I[5].CmdDesa	Sinal: Comando de Abertura do Disjuntor
I[6].CmdDesa	Sinal: Comando de Abertura do Disjuntor
IG[1].CmdDesa	Sinal: Comando de Abertura do Disjuntor
IG[2].CmdDesa	Sinal: Comando de Abertura do Disjuntor
IG[3].CmdDesa	Sinal: Comando de Abertura do Disjuntor
IG[4].CmdDesa	Sinal: Comando de Abertura do Disjuntor
ThR.CmdDesa	Sinal: Comando de Abertura do Disjuntor
Jam[1].CmdDesa	Sinal: Comando de Abertura do Disjuntor
Jam[2].CmdDesa	Sinal: Comando de Abertura do Disjuntor
Scarg[1].CmdDesa	Sinal: Comando de Abertura do Disjuntor

<i>Name</i>	<i>Descrição</i>
Scarg[2].CmdDesa	Sinal: Comando de Abertura do Disjuntor
Scarg[3].CmdDesa	Sinal: Comando de Abertura do Disjuntor
I2>[1].CmdDesa	Sinal: Comando de Abertura do Disjuntor
I2>[2].CmdDesa	Sinal: Comando de Abertura do Disjuntor

Estes disparos iniciarão o módulo BF se "Disparos externos" for selecionado como o evento acionador.

<i>Name</i>	<i>Descrição</i>
-.-	Sem atribuição
Exp[1].CmdDesa	Sinal: Comando de Abertura do Disjuntor
Exp[2].CmdDesa	Sinal: Comando de Abertura do Disjuntor
Exp[3].CmdDesa	Sinal: Comando de Abertura do Disjuntor
Exp[4].CmdDesa	Sinal: Comando de Abertura do Disjuntor

Exemplo de Comissionamento: Esquema de Supervisão 50BF

Objeto a ser testado:

Teste da proteção contra falha do disjuntor (Esquema de Supervisão 50BF).

Meios necessários:

- Fonte de corrente;
- Amperímetro; e
- Temporizador.

NOTA

Ao testar, a corrente de teste aplicada deve ser sempre maior do que o limite de disparo »I-CBF«. Se a corrente de teste fica abaixo do limite, enquanto o disjuntor está na posição "Desligado", nenhuma partida será gerada.

Procedimento (Monofásico):

Para testar o tempo de disparo da proteção do CBF, uma corrente de teste deve ser maior do que o valor limite de um dos módulos de proteção de corrente que são atribuídos para disparar a proteção do CBF. O atraso de disparo do CBF pode ser medido a partir do tempo em que uma das entradas acionadas se torna ativa até o momento em que o disparo da proteção do CBF é declarado.

Para evitar erros de fiação, verificados para garantir que o disjuntor no sistema a montante seja desligado.

O tempo, medido pelo temporizador, deve estar alinhado com as tolerâncias especificadas.

Resultado bem-sucedido do teste:

Os tempos reais medidos estão em conformidade com os tempos nominais. O disjuntor na seção de nível superior desliga.



ALERTA

Reconecte o cabo de controle ao disjuntor!

TCS - Supervisão de Circuito de Disparo [74TC]

Elementos disponíveis:

TCS

O monitoramento de circuito de disparo é usado para monitorar se o circuito de disparo está pronto para a operação. O monitoramento pode ser realizado de duas maneiras. A primeira pressupõe apenas que »Aux On (52a)« é utilizado no circuito de disparo. A segunda pressupõe que, além de »Aux On (52a)«, »Aux Off(52b)« também é usado para o monitoramento do circuito.

Com "Aux On (52^a)", apenas no circuito de disparo, o monitoramento só é eficaz quando o disjuntor está fechado enquanto ambos "Aux On (52^a)", e "Aux Off(52b)" são usados, o circuito de disparo será monitorado o tempo todo enquanto a energia de controle estiver ligada.

Observe que as entradas digitais usadas para este propósito devem estar configuradas adequadamente, com base na voltagem do controle de circuito de disparo. Se o circuito de disparo for detectado como quebrado, um alarme será emitido com um atraso específico, que deve ser maior do que a hora de quando um contato de disparo está fechado para a hora em que o status do disjuntor é claramente reconhecido pelo relé.

NOTA

Nas entradas digitais 1 e 2, cada uma com sua raiz separada (separação de contato) para a supervisão do circuito de disparo.

NOTA

Este aviso é aplicável a dispositivos de proteção que oferecem funcionalidade de controle só! Este elemento de proteção requer que um aparelho de distribuição (disjuntor de circuito) esteja atribuído a ele.

Neste caso, a voltagem fornecida pelo circuito também serve como uma voltagem de suprimento para as entradas digitais e, desta forma, a falha da voltagem de suprimento de um circuito de disparo pode ser detectada diretamente.

A fim de identificar uma falha do condutor no circuito de disparo, na linha de fornecimento ou na bobina de disparo, a bobina desligada tem de ser inserida no circuito de supervisão.

O atraso na hora pode ser definido de uma forma que as ações de alternância não possam causar falsos disparos neste módulo.

Exemplo de conexão: Supervisão do circuito de disparo com dois contatos auxiliares CB

TCS

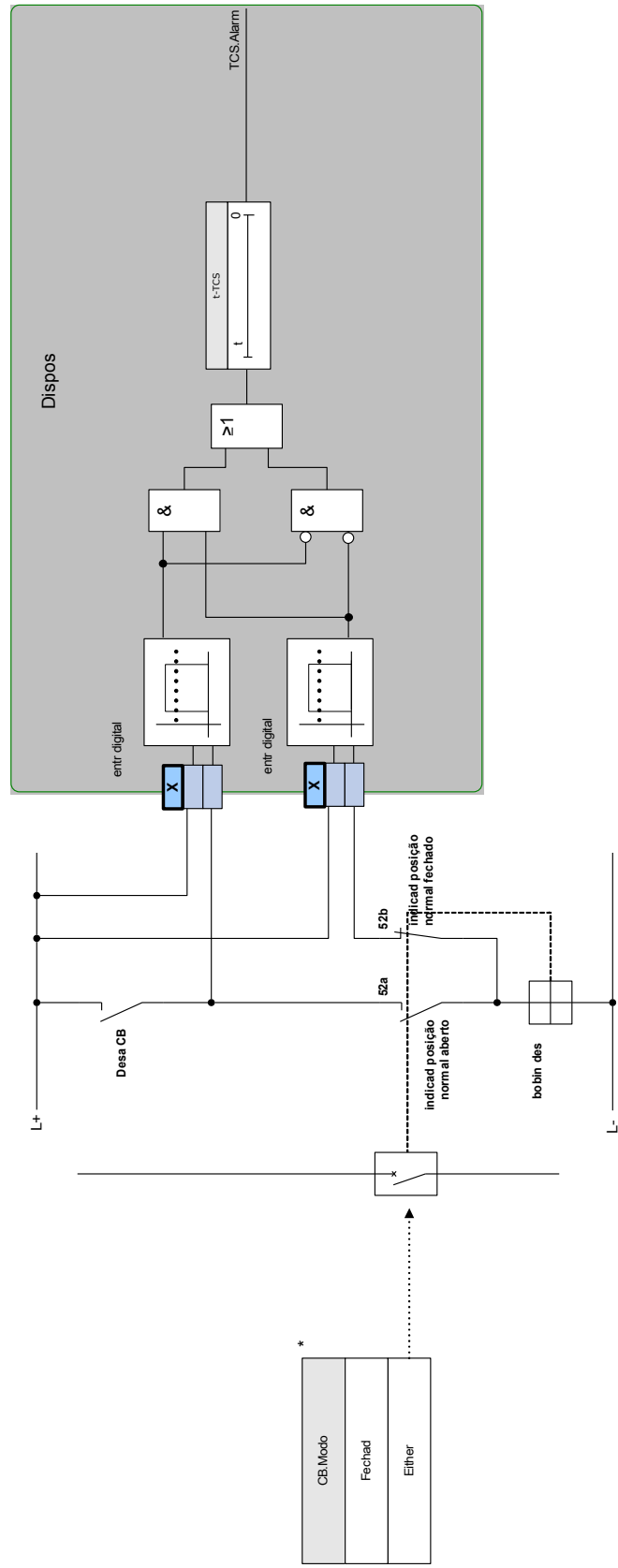

*	CB.Modob
	Fechad
	Either

*Esse sinal é a saída do quadro de distribuição atribuído a este elemento de proteção. Isso se aplica aos dispositivos de proteção que oferecem a funcionalidade de controle.

Exemplo de conexão: A supervisão do circuito de disparo com um contato auxiliar de CB (Aux On (52ª)) apenas.

TCS

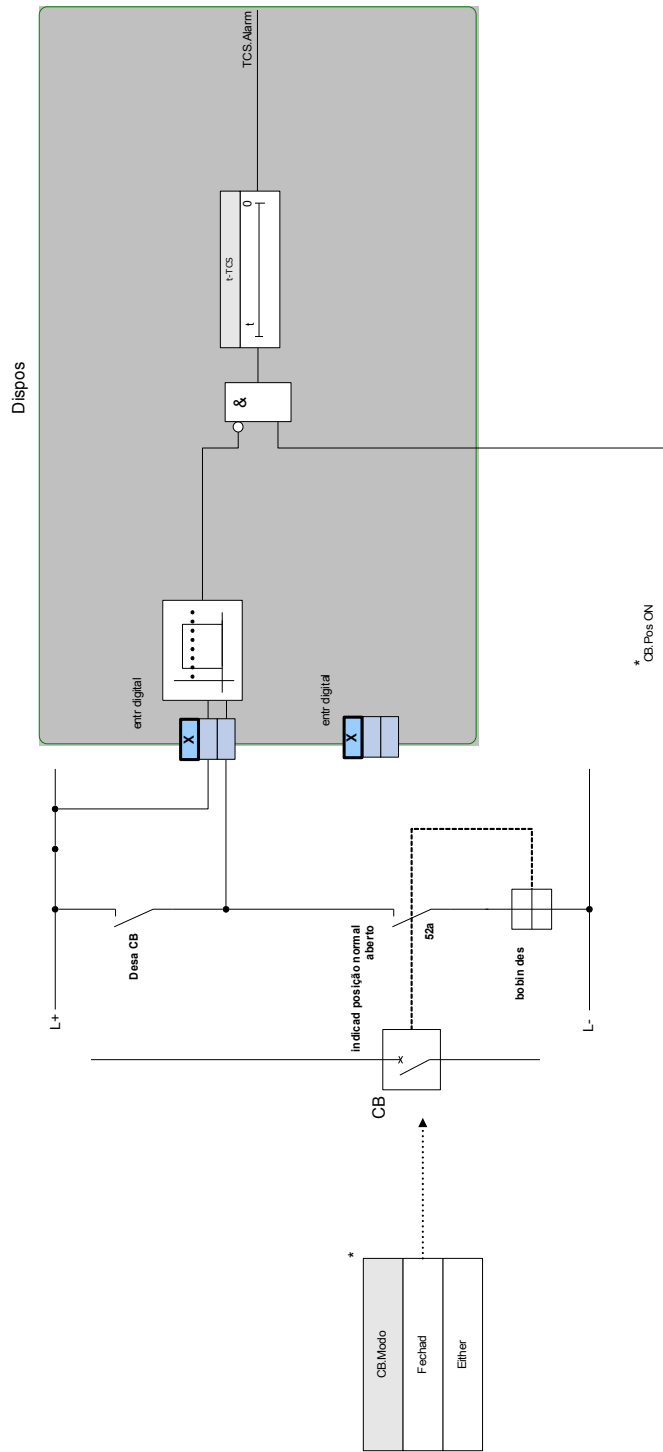



*Esse sinal é a saída do quadro de distribuição atribuído a este elemento de proteção. Isso se aplica aos dispositivos de proteção que oferecem a funcionalidade de controle.



Parâmetros de Planejamento do Dispositivo da Supervisão do Circuito de Disparo

<i>Parameter</i>	<i>Descrição</i>	<i>Opções</i>	<i>Padrão</i>	<i>Caminho do menu</i>
Modo 	Modo	não use, uso	não use	[Planej disposit]

Parâmetros de Proteção Global da Supervisão do Circuito de Disparo

<i>Parameter</i>	<i>Descrição</i>	<i>Definindo a amplitude</i>	<i>Padrão</i>	<i>Caminho do menu</i>
Modo 	Selecione se o circuito de desarme deve ser monitorado quando o disjuntor estiver fechado ou quando o disjuntor estiver tanto aberto como fechado.	Fechad, Either	Fechad	[Parâm Proteção /Parâ Prot Global /Supervisão /TCS]
Entra 1 	Selecione a entrada configurada para monitorar a bobina de desarme quando o disjuntor estiver fechado.	1..n, Entrd Dig	.-	[Parâm Proteção /Parâ Prot Global /Supervisão /TCS]
Entra 2 	Selecione a entrada configurada para monitorar a bobina de desarme quando o disjuntor estiver aberto. Disponível apenas se o Modo estiver definido como "Either". Dispon apenas se: Modo = Either	1..n, Entrd Dig	.-	[Parâm Proteção /Parâ Prot Global /Supervisão /TCS]
ExBlo1 	Bloqueio externo do módulo, se o bloqueio estiver ativado (permitido) dentro de um conjunto de parâmetros e se o estado do sinal atribuído for verdadeiro.	1..n, Lista Atribuiç	.-	[Parâm Proteção /Parâ Prot Global /Supervisão /TCS]
ExBlo2 	Bloqueio externo do módulo, se o bloqueio estiver ativado (permitido) dentro de um conjunto de parâmetros e se o estado do sinal atribuído for verdadeiro.	1..n, Lista Atribuiç	.-	[Parâm Proteção /Parâ Prot Global /Supervisão /TCS]

Definindo Parâmetros de Grupo da Supervisão do Circuito de Disparo

<i>Parameter</i>	<i>Descrição</i>	<i>Definindo a amplitude</i>	<i>Padrão</i>	<i>Caminho do menu</i>
Função 	Ativação ou desativação permanente do módulo/estágio.	inativo, ativo	inativo	[Parâm Proteção /<1..4> /Supervisão /TCS]
ExBlo Fc 	Ativar (permitir) ou desativar (proibir) o bloqueio do módulo/estágio. Esse parâmetro é eficiente somente se um sinal for atribuído ao parâmetro de proteção global correspondente. Se o sinal se tornar verdadeiro, esses módulos/estágios são bloqueados e depois parametrizados "ExBlo Fc=active".	inativo, ativo	inativo	[Parâm Proteção /<1..4> /Supervisão /TCS]
t-TCS 	Tempo de retardo de desarme da Supervisão do Circuito de Desarme	0.10 - 10.00s	0.2s	[Parâm Proteção /<1..4> /Supervisão /TCS]

Estados de Entrada da Supervisão do Circuito de Disparo

<i>Name</i>	<i>Descrição</i>	<i>Atribuição por</i>
Aux ON-I	Indicador de posição/sinal de verificação do CB (52a)	[Parâm Proteção /Parâ Prot Global /Supervisão /TCS]
Aux OFF-I	Estado de entrada do módulo: Indicador de posição/sinal de verificação do CB (52b)	[Parâm Proteção /Parâ Prot Global /Supervisão /TCS]
ExBlo1-I	Estado de entrada do módulo: Bloqueio externo1	[Parâm Proteção /Parâ Prot Global /Supervisão /TCS]
ExBlo2-I	Estado de entrada do módulo: Bloqueio externo2	[Parâm Proteção /Parâ Prot Global /Supervisão /TCS]

Sinais da Supervisão do Circuito de Disparo (Estados de Saída)

<i>Sinal</i>	<i>Descrição</i>
ativo	Sinal: ativo
ExBlo	Sinal: Bloqueio Externo
Alarm	Sinal: Alarme de Supervisão de Circuito de Disparo
Impossível	Não é possível pois não há indicador de estado atribuído ao disjuntor.

Comissionamento: Supervisão do Circuito de Disparo [74TC]

NOTA

Para CBs que disparam por meio de pouca energia (por exemplo, por meio de um acoplador óptico), é preciso ter certeza de que a corrente aplicada às entradas digitais não causará falsos disparos do CB.

Objeto a ser testado

Teste da supervisão do circuito de disparo

Procedimento, parte 1

Simule a falha da voltagem de controle nos circuitos de energia

Resultado do teste bem-sucedido, parte 1

Após o término de »t-TCS« a a supervisão do circuito de disparo TCS do dispositivo deve sinalizar um alarme.

Procedimento, parte 2

Simule um cabo rompido no circuito de controle CB

Resultado do teste bem-sucedido, parte 2

Após o término de »t-TCS« a a supervisão do circuito de disparo TCS do dispositivo deve sinalizar um alarme.

STC - Supervisão do Transformador de Corrente [60L]

Elementos disponíveis:

CTS

Fiação interrompida e falhas nos circuitos de medição causam falhas no transformador de corrente.

O módulo »STC« pode detectar uma falha do TC se a corrente de aterramento calculada não corresponde àquela medida. Se um valor de limite ajustável (diferença entre corrente de aterramento medida e calculada) foi excedido, uma falha de TC pode ser presumida. Isso é assinalado por meio de uma mensagem/alarme.

A pré-condição é que as correntes do condutor são medidas pelo dispositivo e pela corrente de aterramento, por exemplo, por um transformador de corrente de tipo

Os princípios de medição da supervisão do circuito estão baseados na comparação das correntes residuais medidas e calculadas.

Em um caso ideal, elas são:

$$(\vec{I}L1 + \vec{I}L2 + \vec{I}L3) + KI * \vec{I}G = 3 * I_0 + KI * \vec{I}G = 0$$

KI representa um fator de correção que considera razões de transformação da fase diferentes - bem como transformadores de corrente de aterramento, em consideração. O dispositivo calcula automaticamente o fator a partir dos parâmetros de campo avaliados, i.e. da relação entre os valores de corrente avaliados primário e secundário da fase - além de transformadores de corrente de aterramento.

Para compensar o erro de razão proporcional dos circuitos de medição, o fator de correção dinâmica Kd pode ser usado. Como uma função da corrente máxima medida, este fator é considerado o erro de medição linear crescente.

O valor de limitação da supervisão da TC é calculado da seguinte forma:

ΔI = variação I (valor avaliado)

Kd = fator de correção

I_{max} = máximo da corrente

Valor de limitação = $\Delta I + Kd * I_{max}$

Pré-condição para a identificação de um erro

$$3 * \vec{I}_0 + KI * \vec{I}G \geq \Delta I + Kd * I_{max}$$

O método de avaliação da supervisão do circuito utilizando o fator Kd pode ser graficamente representado da seguinte forma:

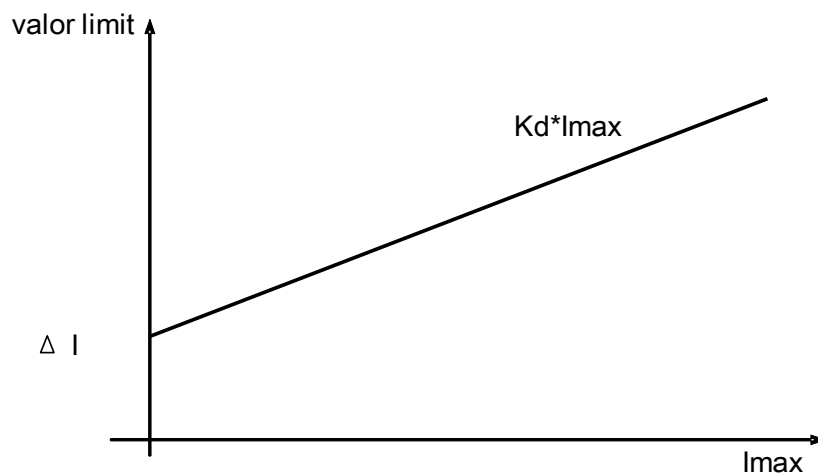
**CUIDADO**

Se a corrente é medida em duas fases apenas (por exemplo, apenas IL1/IL3) ou se não há medição de corrente de aterramento separada (e.g. normalmente por meio de TC de tipo de cabo), a função de supervisão deverá ser desativada.

CTS

2

Consulte o Diagrama: Bloqueios

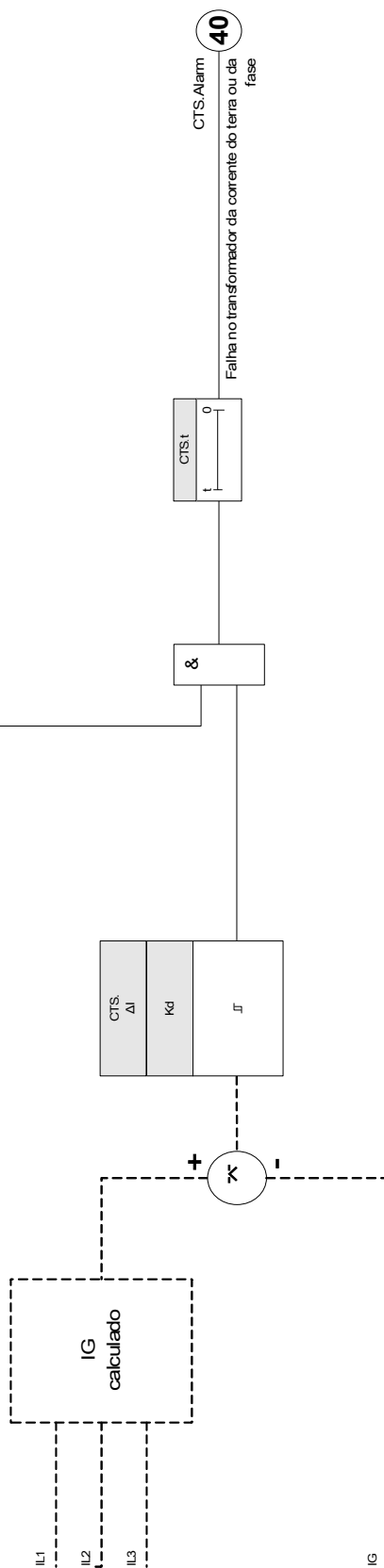

(Estágio não desativado e sem sinais de bloqueio ativos)







Parâmetros de Planejamento do Dispositivo da Supervisão do Transformador de Corrente

<i>Parameter</i>	<i>Descrição</i>	<i>Opções</i>	<i>Padrão</i>	<i>Caminho do menu</i>
Modo 	Modo	não use, uso	não use	[Planej disposit]

Parâmetros de Proteção Global da Supervisão do Transformador de Corrente

<i>Parameter</i>	<i>Descrição</i>	<i>Definindo a amplitude</i>	<i>Padrão</i>	<i>Caminho do menu</i>
ExBlo1 	Bloqueio externo do módulo, se o bloqueio estiver ativado (permitido) dentro de um conjunto de parâmetros e se o estado do sinal atribuído for verdadeiro.	1..n, Lista Atribuiç	.-	[Parâm Proteção /Parâ Prot Global /Supervisão /CTS]
ExBlo2 	Bloqueio externo do módulo, se o bloqueio estiver ativado (permitido) dentro de um conjunto de parâmetros e se o estado do sinal atribuído for verdadeiro.	1..n, Lista Atribuiç	.-	[Parâm Proteção /Parâ Prot Global /Supervisão /CTS]

Definindo Parâmetros de Grupo da Supervisão do Transformador de Corrente

Parameter	Descrição	Definindo a amplitude	Padrão	Caminho do menu
Função 	Ativação ou desativação permanente do módulo/estágio.	inativo, ativo	inativo	[Parâm Proteção /<1..4> /Supervisão /CTS]
ExBlo Fc 	Ativar (permitir) ou desativar (proibir) o bloqueio do módulo/estágio. Esse parâmetro é eficiente somente se um sinal for atribuído ao parâmetro de proteção global correspondente. Se o sinal se tornar verdadeiro, esses módulos/estágios são bloqueados e depois parametrizados "ExBlo Fc=active".	inativo, ativo	inativo	[Parâm Proteção /<1..4> /Supervisão /CTS]
ΔI 	Para evitar o disparo incorreto das funções de proteção seletiva de fase que usam a corrente como critério de disparo. Se a diferença da corrente de terra medida e o valor calculado I0 for maior do que o valor detectado ΔI, um evento de alarme será gerado após expirar o tempo de excitação. Nesse caso, uma falha de fusível, um fio rompido ou um circuito de medição defeituoso pode ser presumido.	0.10 - 1.00In	0.50In	[Parâm Proteção /<1..4> /Supervisão /CTS]
Atras alarm 	Atras alarm	0.0 - 9999.0s	1.0s	[Parâm Proteção /<1..4> /Supervisão /CTS]
Kd 	Fator de correção dinâmica para a avaliação da diferença entre a corrente de terra calculada e medida. Esse fator de correção permite que as falhas do transformador, causadas por correntes maiores, sejam compensadas.	0.00 - 0.99	0.00	[Parâm Proteção /<1..4> /Supervisão /CTS]

Estados de Entrada da Supervisão do Transformador de Corrente

<i>Name</i>	<i>Descrição</i>	<i>Atribuição por</i>
ExBlo1-I	Estado de entrada do módulo: Bloqueio externo1	[Parâm Proteção /Parâ Prot Global /Supervisão /CTS]
ExBlo2-I	Estado de entrada do módulo: Bloqueio externo2	[Parâm Proteção /Parâ Prot Global /Supervisão /CTS]

Sinais de Supervisão do Transformador de Corrente (Estados de Saída)

<i>Sinal</i>	<i>Descrição</i>
ativo	Sinal: ativo
ExBlo	Sinal: Bloqueio Externo
Alarm	Sinal: Alarme de Supervisão de Circuito de Medição de Transformador de Corrente

Compra: Supervisão de Falha do Transformador de Corrente

NOTA

Pré-condição:

1. Medição de todas as as correntes de três fases (aplicadas as entradas de medição do dispositivo).
2. A corrente de aterramento é detectada por meio de um transformador do tipo de cabo (não uma conexão Holmgreen).

Objeto a ser testado

Confira a supervisão TC (comparando o calculado com as correntes de aterramento medidas).

Meios necessários

- Fonte da corrente trifásica

Procedimento, parte 1

- Defina o valor de limite do STC para »delta I=0.1*I_n«.
- Insira um sistema de voltagem simétrico e trifásico (aprox. corrente nominal) ao lado secundário.
- Desconecte a voltagem de uma fase de uma das entradas de medição (alimentação simétrica no lado secundário tem de ser mantida).
- Garanta que o sinal »ALARME CTS« é gerado agora.

Resultado do teste bem-sucedido, parte 1

- O sinal »ALARME CTS« é gerado.

Procedimento, parte 2

- Insira um sistema de voltagem simétrico e trifásico (aprox. corrente nominal) ao lado secundário.
- Insira uma corrente que seja mais alta do que o valor de limite para a supervisão do circuito de medição, para a entrada de medição de corrente.
- Garanta que o sinal »ALARME CTS« é gerado agora.

Resultado do teste bem-sucedido, parte 2

O sinal »ALARME CTS« é gerado.

Supervisão de sequência de fase

O dispositivo calcula a sequência de fase em cada CT e VT (com base em componentes de sequência positiva e sequência negativa). A sequência de fase calculada (ou seja, „ACB“ ou „ABC“) é permanentemente comparada com a configuração que foi feita em [Parâm. de Campo/Configurações Gerais] »*Sequência de fase*«.

O menu [Operação/Exibição de Status/Supervisão/Sequência de Fase] contém um sinal (alerta) específico para cada CT e VT. Caso a verificação de CT /VT ache que a sequência de fase real é diferente da configuração de [Parâm. de Campo], o respectivo sinal torna-se verdadeiro (ativo).

A supervisão da sequência de fase é especialmente útil durante o comissionamento do dispositivo, pois ajuda a garantir que a configuração da »*Sequência de Fase*« no [Parâm. de Campo] esteja correta



A supervisão exige valores mínimos para a corrente (em caso de TC) ou para a tensão (em caso de VT, respectivamente); caso contrário, a sequência de fase não pode ser determinada de forma confiável.

- Para VT: A tensão mínima é de $0,1 \cdot V_n$.
- Para CT: A corrente mínima é de $0,1 \cdot I_n$.

Auto Supervisão

SSV

Os dispositivos de proteção são supervisionados por várias rotinas de verificação durante a operação normal e durante a fase de inicialização em uma operação com falhas.

Os dispositivos de proteção estão realizando vários testes de autossupervisão.

<i>Autossupervisão dentro dos dispositivos</i>		
Supervisão de ...	Supervisionado por ...	Ação sobre o problema detectado ...
Fase inicial	A duração (tempo permitido) da fase de inicialização é monitorada.	O dispositivo será reiniciado. => O dispositivo será desativado após três tentativas de inicialização malsucedidas.
Supervisão da duração de um ciclo de proteção (ciclo do software)	O tempo máximo permitido para que um ciclo de proteção seja monitorado por uma análise de temporização.	O contato de autossupervisão será desenergizado, se for excedido o tempo permitido para um ciclo de proteção (primeiro limite). O dispositivo de proteção será reinicializado, se o ciclo de proteção exceder o segundo limite.
Monitoramento da comunicação entre o processador de sinal digital (DSP) e o principal.	O processamento do valor cíclico medido do DSP é controlado pelo processador principal.	O dispositivo será reinicializado, se for detectada alguma falha. O contato de autossupervisão será desenergizado.
Conversor-Digital-Analógico-- Conversor	O DSP faz uma verificação de plausibilidade dos dados digitalizados.	A proteção será bloqueada, se for detectada alguma falha, a fim de evitar disparos com defeitos.
Supervisão da consistência dos dados depois de uma interrupção do fornecimento de energia. (Por exemplo, interrupção do fornecimento de energia ao alterar as definições de parâmetros).	Uma lógica interna detecta dados fragmentários salvos após uma interrupção do fornecimento de energia.	Se os novos dados estiverem incompletos ou corrompidos, serão excluídos durante a fase de reinicialização do dispositivo. O dispositivo continuará a funcionar com o último conjunto de dados válidos.
Consistência dos dados em geral	Geração de somas de verificação.	O dispositivo ficará desativado em caso de detecção de dados inconsistentes que não sejam causados por uma falha no fornecimento de energia. (erro fatal interno).

Autosupervisão dentro dos dispositivos		
Configuração de parâmetros (dispositivo)	Proteção da configuração de parâmetros através de verificações de plausibilidade.	As implausibilidades dentro da configuração de parâmetros podem ser detectadas por meio de controles de plausibilidade. As implausibilidades detectadas são realçadas com um ponto de interrogação. Consulte o capítulo Configuração de parâmetros para obter informações detalhadas.
Qualidade da fonte de alimentação	Um circuito de hardware assegura que o dispositivo só pode ser utilizado se a fonte de alimentação estiver na faixa especificada pelos dados técnicos.	Se a tensão de alimentação for muito baixa, o dispositivo não será inicializado ou será desativado, respectivamente.
Quedas na tensão de alimentação	São detectadas quedas de curto prazo da tensão de alimentação e podem ser ligadas em ponte, na maioria dos casos, por meio do buffer integrado no hardware da fonte de alimentação. Este buffer também permite o encerramento dos procedimentos de gravação de dados em curso.	O módulo para a supervisão da utilização do sistema detectará quedas repetitivas da tensão de alimentação em curto prazo.
Dados internos do dispositivo (carga de memória, recursos internos, ...)	Um módulo interno monitora a utilização do sistema.	O módulo para a supervisão da utilização do sistema é inicializado em caso de erro fatal em uma reinicialização do dispositivo. Em caso de falhas mínimas, o LED do sistema pisca alternando entre vermelho e verde (consulte o <i>Guia de Resolução de Problemas</i>). O problema será registrado como mensagem do sistema.
Bateria	A bateria é monitorada continuamente. Alerta: A bateria serve como buffer do relógio (relógio em tempo real). Não há nenhum impacto sobre a funcionalidade do dispositivo, caso a bateria do dispositivo apresente defeito, exceto para o buffer do relógio, enquanto a unidade estiver na condição desenergizada.	Caso a bateria esteja fraca., os LED do sistema piscará, alternando entre verde e vermelho (consulte o <i>Guia de Solução de Problemas</i>).

<i>Autosupervisão dentro dos dispositivos</i>		
Status do dispositivo de comunicação (SCADA)	O módulo SCADA projetado e ativado supervisiona sua conexão com o sistema de comunicação mestre.	Você pode verificar se há comunicação ativa com o sistema mestre no menu <Operação/Exibição de status/Comunicação>. A fim de monitorar esse estado, você pode atribuir esse status a um LED e/ou a um relé de saída. Para obter detalhes sobre o status da comunicação GOOSE, consulte o capítulo IEC61850.

Inicialização (reinicialização) do dispositivo

O dispositivo será inicializado se:

- estiver conectado à tensão de alimentação,
- o usuário provoca (intencionalmente) uma reinicialização do dispositivo,
- o dispositivo é reconfigurado aos padrões de fábrica,
- a autossupervisão interna do dispositivo detecta um erro fatal.

A razão da inicialização/reinicialização de um dispositivo é mostrado numericamente no menu <Operação/Exibição de status/Sys/Restart> (consulte a tabela abaixo). A razão também será registrada dentro do gravador de eventos (Evento: Sys.Restart).

A tabela abaixo explica os números que indicam a razão da reinicialização.

<i>Códigos de inicialização do dispositivo</i>	
1.	Inicialização normal Inicialização após a desconexão limpa da tensão de alimentação.
2.	Reinicialização pelo operador Reinicialização do dispositivo acionado pelo operador via IHM ou Smart view.
3.	Reinicialização por meio de Super Reset Reinicialização automática ao reconfigurar o dispositivo para os padrões de fábrica.
4.	-- (desatualizado)
5.	-- (desatualizado)
6.	Fonte do erro desconhecida Reinicialização devido a uma fonte de erro desconhecida.
7.	Reinicialização forçada (iniciada pelo processador principal) O processador principal identificou condições ou dados inválidos.
8.	Limite de tempo excedido no ciclo de proteção Interrupção inesperada do ciclo de proteção.
9.	Reinicialização forçada (iniciada pelo processador de sinal digital) O processador de sinal digital identificou condições ou dados inválidos.
10.	Limite de tempo excedido no processamento do valor medido Interrupção inesperada no processamento do valor cíclico medido.
11.	Quedas na tensão de alimentação Reinicialização após uma queda de curto prazo ou interrupção da tensão de alimentação.
12.	Acesso à Memória Ilegal Reinicialização após o acesso à memória ilegal.

Mensagens internas

O menu [Operação /Autossupervisão /Mensagens] dá acesso à lista de mensagens internas. Particularmente, recomenda-se verificar isso no caso de algum problema diretamente relacionado ao dispositivo.

Todas as mensagens que talvez apareçam aqui são descritas em detalhes em um documento separado, o Guia de Solução de Problemas de "HighPROTEC" (DOK-HB-TS).

Dispositivo fora de serviço “Dispositivo Parado”

O dispositivo de proteção será desativado, se houver um estado indefinido que não possa ser resolvido depois de três reinicializações.

Nesse estado, o sistema de LED acenderá em vermelho intermitente ou vermelho. A tela mostrará a mensagem “Dispositivo interrompido”, seguida por um código de erro de 6 dígitos, por exemplo, E01487.

Além de gravadores, mensagens e informações na tela que podem ser acessados pelo usuário, pode haver outras informações de erro acessíveis pela equipe de manutenção. Esses itens oferecem mais análises de falhas e diagnósticos de oportunidades para a equipe de manutenção.

NOTA

Nesse caso, entre em contato com a equipe de manutenção da Woodward e informe-lhes o código de erro.

Para obter mais informações sobre a solução de problemas, consulte o Guia de Solução de Problemas fornecido separadamente, “HighPROTEC”.

Comandos diretos da autossupervisão

<i>Parameter</i>	<i>Descrição</i>	<i>Definindo a amplitude</i>	<i>Padrão</i>	<i>Caminho do menu</i>
LED do sistema Ack 	Reconhecer LED do sistema (LED piscando em vermelho/verde)	Falso, Verd	Falso	[Operação / Redefinir/Confirm /Confirmar]

Sinais (estados de saída) da autossupervisão

<i>Sinal</i>	<i>Descrição</i>
Erro de sistema	Sinal: Falha de dispositivo
Contato de autossupervisão	Sinal: Contato de autossupervisão

Valores de contagem da autossupervisão

<i>Value</i>	<i>Descrição</i>	<i>Caminho do menu</i>
Nº de CR de soquetes livres	Contador do diagnóstico de rede. Nº de soquetes livres	[Operação /Auto Supervisão /Estado do sistema]

Lógica Programável

Elementos Disponíveis (Equações):

Lógica

Descrição geral

O Relé de Proteção inclui Equações Lógicas programáveis para programação dos relés de saída, bloqueando funções de proteção e funções lógicas personalizadas do relé.

A lógica fornece controle dos relés de saída com base no estado das entradas que podem ser escolhidas da lista de designação (arranque de funções de proteção, estado de funções de proteção, estado de disjuntor, alarmes do sistema e entradas de módulo). O usuário pode usar os sinais de saída de uma Equação Lógica como entradas em equações mais altas (ex. o sinal de saída de uma Equação Lógica 19 pode ser usado como uma entrada da Equação Lógica 11).

Visão Geral de Princípio

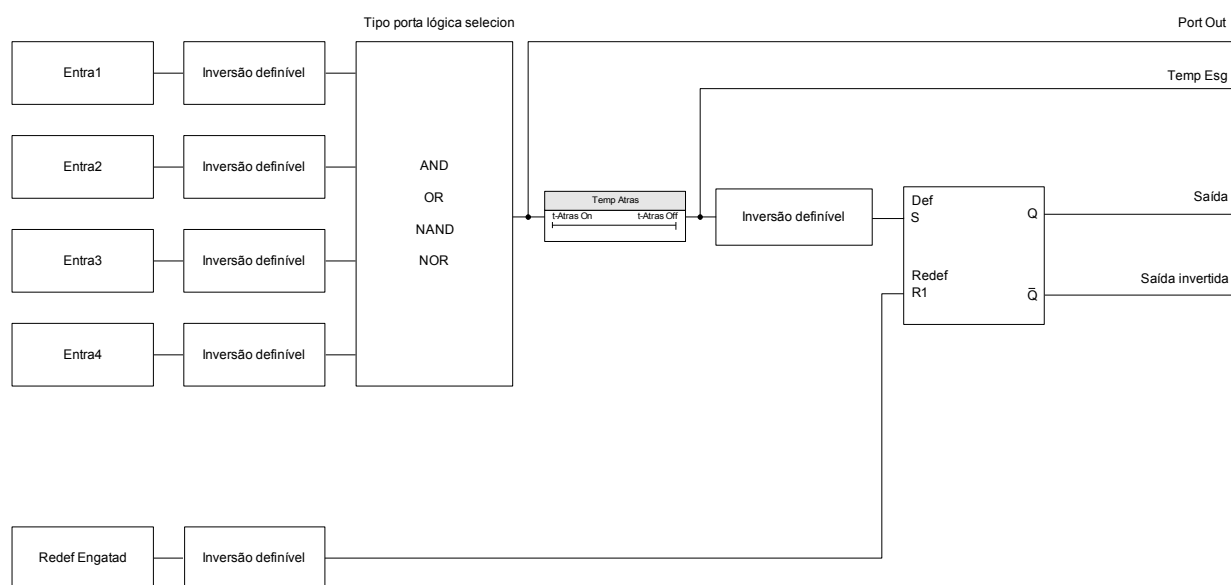

Visão Geral Detalhada - Diagrama Lógico Geral

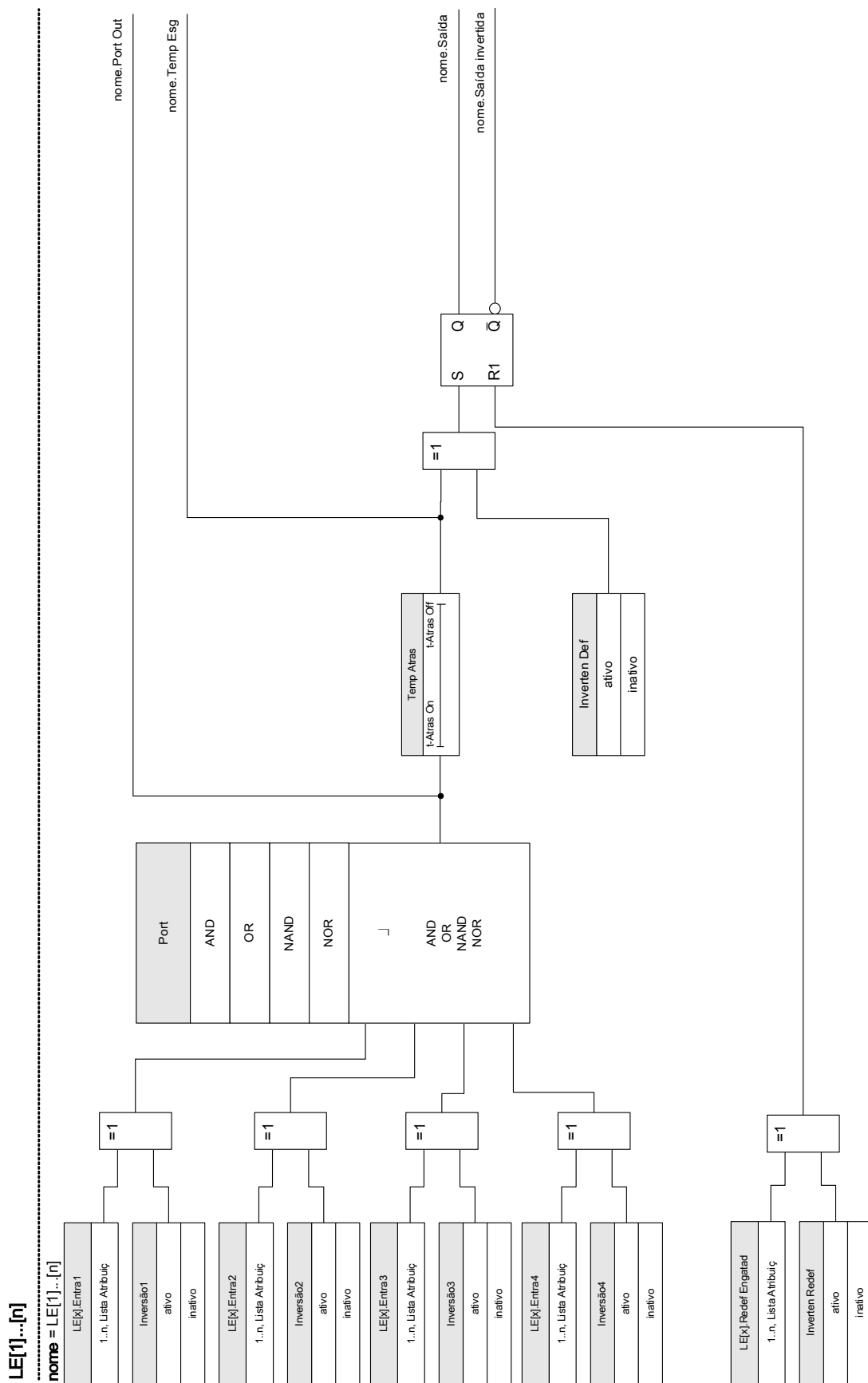

Portas Disponíveis (Operadores)

Na Equação Lógica, as Portas a seguir podem ser usadas:

Port

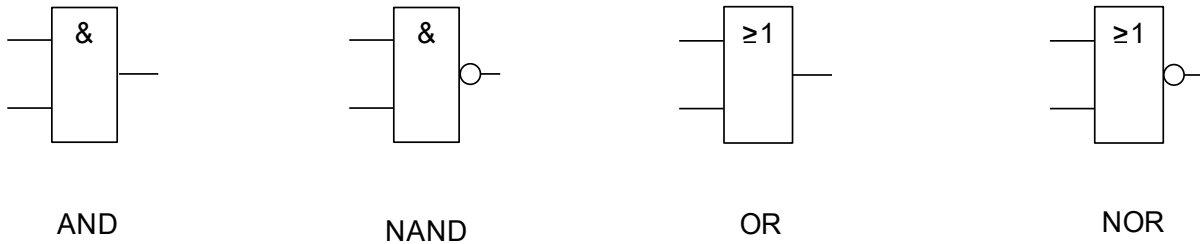

Sinais de Entrada

O usuário pode designar até 4 sinais de entrada (da lista de designação) para as entradas da porta.

Como uma opção, cada um dos 4 sinais de entrada podem ser invertidos (negados)

Porta Timer (Em Atraso e Fora de Atraso)

A saída da porta pode ser atrasada. O usuário tem a opção de estabelecer Em Atraso e Fora de Atraso.

Travamento

As equações lógicas enviam dois sinais. Um sinal travado e um destravado. A saída travada também está disponível como uma saída invertida.

Para reinicializar o sinal travado, o usuário deve designar um sinal de reinicialização da lista de designação. O sinal de reinicialização pode ser opcionalmente invertido. A conexão funciona com base na prioridade de reinicialização. Isso significa que a entrada de reinicialização é dominante.

Escalando Saídas Lógicas

O dispositivo irá avaliar estados de saída das Equações Lógicas, começando pela Equação lógica 1 até a Equação Lógica com o maior número. Esse ciclo de avaliação (dispositivo) será continuamente repetido.

Escalando Equações Lógicas em uma sequência ascendente

Escalar em sequência ascendente significa que o usuário utiliza o sinal de saída da "Equação Lógica n " como entrada da "Equação Lógica $n+1$ ". Se o estado da "Equação Lógica n " mudar, o estado da saída da "Equação Lógica $n+1$ " será atualizado dentro do mesmo ciclo.

Escalando Equações Lógicas em sequência descendente

Escalar em sequência descendente significa que o usuário utiliza o sinal de saída da "Equação Lógica $n+1$ " como entrada da "Equação Lógica n ". Se a saída da "Equação Lógica $n+1$ " mudar, essa mudança do sinal de feedback na entrada da "Equação Lógica n " será atrasada em um ciclo.

Em cascata crescente

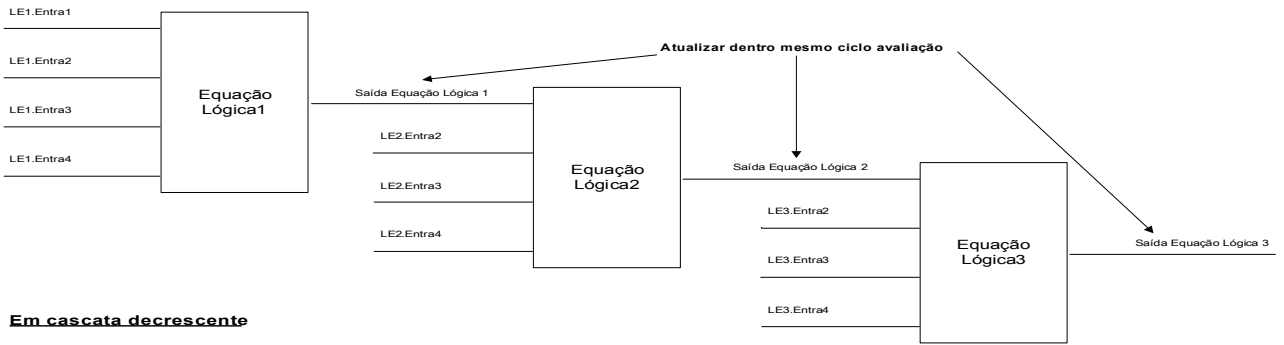
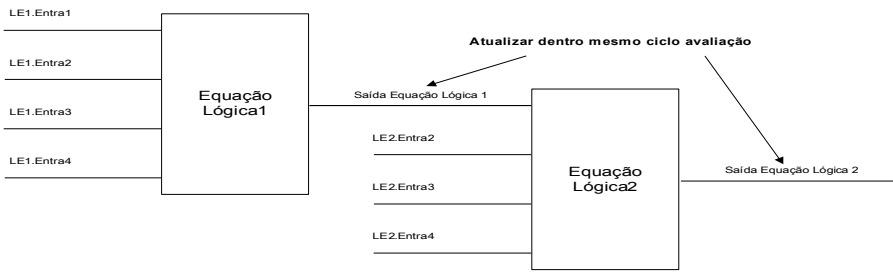

Em cascata decrescente

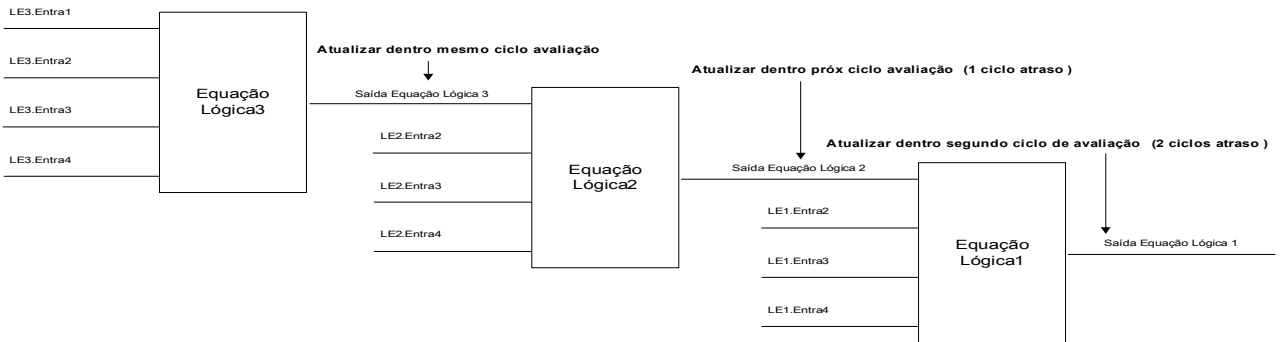
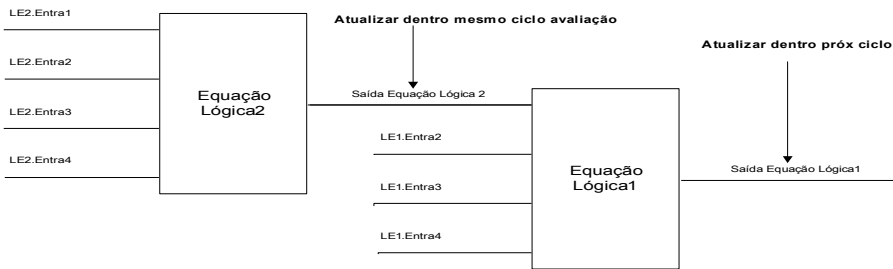

Lógica Programável no Painel



AVISO: A utilização incorreta das equações lógicas pode resultar em lesões ou danos pessoais aos equipamentos elétricos.

Não utilize equações lógicas, a menos que você possa garantir a funcionalidade segura.

Como configurar uma Equação Lógica?

- Abra o menu [Logics/LE [x]]:
- Configure os Sinais de Entrada (onde necessário, inverta-os).
- Se necessário, configure a contagem de tempo *Atraso ativado* e *»Atraso desativado«*.
- Se o sinal de saída travado for utilizado, atribua um sinal de reinicialização à entrada de reinicialização.
- Em *»exibição de status«*, o usuário pode checar o status das entradas e saídas lógicas da Equação Lógica.

Caso as Equações Lógicas possam ser escaladas, o usuário deve estar ciente dos atrasos de tempo (ciclos) no caso de sequências descendentes (Consulte a seção: Escalando Saídas Lógicas).





Por meio da Exibição de Status [Operação/Exibição de Status], os estados lógicos podem ser verificados.]

Parâmetros de Planejamento do Dispositivo da Lógica Programável

<i>Parameter</i>	<i>Descrição</i>	<i>Opções</i>	<i>Padrão</i>	<i>Caminho do menu</i>
Nº de Equações Lógic: 	Número de Equações Lógicas necessárias:	0, 5, 10, 20, 40, 80	20	[Planej disposit]

Parâmetro de Proteção Global da Lógica Programável

Parameter	Descrição	Definindo a amplitude	Padrão	Caminho do menu
LE1.Port 	Porta lógica	AND, OR, NAND, NOR	AND	[Lógica /LE 1]
LE1.Entra1 	Atribuição do Sinal de Entrada	1..n, Lista Atribuiç	.-	[Lógica /LE 1]
LE1.Inversão1 	Inversão dos sinais de entrada. Disponível apenas se sinal de entrada atribuído.	inativo, ativo	inativo	[Lógica /LE 1]
LE1.Entra2 	Atribuição do Sinal de Entrada	1..n, Lista Atribuiç	.-	[Lógica /LE 1]
LE1.Inversão2 	Inversão dos sinais de entrada. Disponível apenas se sinal de entrada atribuído.	inativo, ativo	inativo	[Lógica /LE 1]
LE1.Entra3 	Atribuição do Sinal de Entrada	1..n, Lista Atribuiç	.-	[Lógica /LE 1]
LE1.Inversão3 	Inversão dos sinais de entrada. Disponível apenas se sinal de entrada atribuído.	inativo, ativo	inativo	[Lógica /LE 1]
LE1.Entra4 	Atribuição do Sinal de Entrada	1..n, Lista Atribuiç	.-	[Lógica /LE 1]
LE1.Inversão4 	Inversão dos sinais de entrada. Disponível apenas se sinal de entrada atribuído.	inativo, ativo	inativo	[Lógica /LE 1]
LE1.t-Atras On 	Atraso Ativação	0.00 - 36000.00s	0.00s	[Lógica /LE 1]

<i>Parameter</i>	<i>Descrição</i>	<i>Definindo a amplitude</i>	<i>Padrão</i>	<i>Caminho do menu</i>
LE1.t-Atras Off 	Atraso Desativ	0.00 - 36000.00s	0.00s	[Lógica /LE 1]
LE1.Redef Engatad 	Sinal de Reinicialização para a Conexão	1..n, Lista Atribuiç	.-	[Lógica /LE 1]
LE1.Inverten Redef 	Inversão do Sinal de Reinicialização para a Conexão	inativo, ativo	inativo	[Lógica /LE 1]
LE1.Inverten Def 	Inversão do Sinal de Definição para a Conexão	inativo, ativo	inativo	[Lógica /LE 1]

Entradas de Lógica Programável

<i>Name</i>	<i>Descrição</i>	<i>Atribuição por</i>
LE1.Port In1-I	Estado da entrada do módulo: Atribuição do Sinal de Entrada	[Lógica /LE 1]
LE1.Port In2-I	Estado da entrada do módulo: Atribuição do Sinal de Entrada	[Lógica /LE 1]
LE1.Port In3-I	Estado da entrada do módulo: Atribuição do Sinal de Entrada	[Lógica /LE 1]
LE1.Port In4-I	Estado da entrada do módulo: Atribuição do Sinal de Entrada	[Lógica /LE 1]
LE1.Redef Engat-I	Estado da entrada do módulo: Sinal de Reinicialização para a Conexão	[Lógica /LE 1]

Saídas de Lógica Programável

<i>Sinal</i>	<i>Descrição</i>
LE1.Port Out	Sinal: Saída da porta lógica
LE1.Temp Esg	Sinal: Saída do Temporizador
LE1.Saída	Sinal: Saída Conectada (Q)
LE1.Saída invertida	Sinal: Saída Conectada Negada (Q NOT)

Comissionamento

Antes de começar a trabalhar em uma mesa telefônica é necessário que a mesa completa esteja desativada e que os 5 regulamentos de segurança seguintes sejam cumpridos: ,

PERIGO

Precauções de segurança:

- Desconecte da fonte de energia
- Garanta segurança contra a reconexão
- Verifique se o equipamento está inoperante
- Conecte ao solo e curto-circuite todas as fases
- Cubra ou salvasgarde todas as partes adjacentes operantes.

PERIGO

O circuitos secundário de um transformador de corrente nunca deve ser aberto durante a operação. As altas voltagens prevalecentes representam perigo para a vida.

ALERTA

Mesmo quando a voltagem auxiliar estiver desligada, é provável que ainda haja voltagens perigosas nas conexões componentes.

Todas as instalações nacionais e internacionais cabíveis e a regulamentação de segurança para o trabalho em instalações de força elétrica devem ser seguidas (e.g. VDE, EN, DIN, IEC);

ALERTA

Antes da conexão da voltagem inicial, deve-se ter certeza do seguinte:

- Aterramento correto do dispositivo
- Todos os circuitos de sinal foram testados
- Todos os circuitos de controle foram testados
- Cabeamento do transformador checado
- Avaliação correta dos TCs
- Carga correta dos TCs
- Que as condições operacionais estão alinhadas com os Dados Técnicos
- Avaliação correta da proteção do transformador
- Função dos fusos do transformador
- Cabeamento correto de todas as entradas digitais
- Polaridade e capacidade da voltagem de abastecimento
- Cabeamento correto das entradas e saídas analógicas
- *Para a proteção diferencial de linha: A conexão correta de fibra óptica para uma comunicação de proteção confiável*

NOTA

Os desvios permitidos dos valores de medição e dos ajustes do dispositivo dependem dos dados técnicos/tolerâncias.

Comissionamento/Teste de proteção

⚠️ ALERTA

O teste de operação/proteção deve ser realizado por pessoal autorizado e qualificado. Antes de que o dispositivo seja posto em operação, a documentação relacionada precisa ser lida e entendida.

⚠️ ALERTA

Em qualquer teste das funções de proteção, o seguinte precisa ser checado:

- A ativação/disparo está salva no gravador de evento?
- O disparo está salvo no gravador de falha?
- O disparo está salvo no gravador de perturbação?
- Todos os sinais/mensagens são gerados corretamente?
- Todas as funções de bloqueio parametrizadas funcionam corretamente?
- Todas as funções de bloqueio parametrizadas (via ID) funcionam corretamente?
- Para habilitar a checagem de todos os LEDs e funções de relé, eles precisam ser alimentados com o alarme relevante e as funções de disparo das respectivas funções/elementos de proteção. Isso precisa ser testado em operação prática.

⚠️ ALERTA

Checagem de todos os bloqueios temporários (via entradas digitais):

- A fim de evitar o mau funcionamento, todos os bloqueios relacionados à função de proteção de disparo/não-disparo precisam ser testados. O teste pode ser muito complexo e deve, portanto, ser realizado pelas mesmas pessoas que definem o conceito de proteção.

⚠️ CUIDADO

Checagem de todos os bloqueios gerais de disparo:

- Todos os bloqueios de disparo têm de ser testados.

NOTA

Antes da operação inicial do dispositivo de proteção, todos os tempos de disparo e valores exibidos na lista de ajuste precisam ser confirmados por um teste secundário.

NOTA

Qualquer descrição de funções, parâmetros, entradas ou saídas que não se combine ao dispositivo disponível podem ser ignorados.

Resultado da Operação - Desplugue o Relé

ALERTA

Aviso! A desmontagem do relé levará à perda da função de proteção. Garanta que há uma proteção de back-up. Se você não está consciente das consequências da desmontagem do dispositivo, pare! Não inicie.

ALERTA

Informe a SCADA antes de começar.

Desligue o fornecimento de energia.

Tenha certeza de que o armário está inoperante e de que não há voltagens que possam levar ao dano pessoal.

Desplugue os terminais na parte inferior do dispositivo. Não puxe nenhum cabo - puxe os plugues! Se eles estiverem presos, use, por exemplo, uma chave de fenda.

Aperte os cabos e terminais no armário por meio dos prendedores dos cabos, para garantir que nenhuma conexão elétrica acidental seja causada.

Segure o dispositivo na parte dianteira enquanto abre as porcas de montagem.

Remova o dispositivo do armário com cuidado.

Caso nenhum outro dispositivo esteja disponível para ser montado ou substituído, cubra/feche o corte na porta dianteira.

Feche o armário.

Serviço e Apoio de Compra

No menu de serviço, várias funções de manutenção de suporte e compra de dispositivo.

Geral

No menu [Serviço/Geral], o usuário pode realizar uma reinicialização do dispositivo.

Sequência Fase

No menu [Operação/Status/Supervisão/Sequência de Fase], existem sinais que indicam se a sequência de fase calculada pelo dispositivo é diferente da configuração de [Parâm. do Campo/Configurações Gerais] »*Sequência de fase*«. Consulte o capítulo "Controle de Sequência de Fase" para obter detalhes.

Forçando os Contatos de Saída do Relé

NOTA

Os parâmetros, seus padrões e faixas de ajuste precisam ser tirados da seção Contatos da saída de relé.

Princípio – Uso Geral

⚠ PERIGO

O Usuário DEVE GARANTIR que os contatos de saída do relé operam normalmente após se completar uma manutenção. Se os contatos de saída do relé não operam normalmente, o dispositivo de proteção NÃO IRÁ oferecer proteção.

Para propósitos de compra ou de manutenção, os contatos de saída do relé podem ser definidos à força.

Deste modo, [Serviço/Modo de Teste/Força OR/Abertura BO X(2/5)], os contatos de saída do relé podem ser definidos à força:

- Permanente; ou
- por tempo esgotado.

Se forem definidos com um limite de tempo, eles irão apenas manter sua "Posição de Força" enquanto o temporizador rodar. Se o temporizador expirar, o relé irá operar normalmente. Se forem definidos como Permanente, eles irão manter a "Posição de Força" continuamente.

Há duas opções disponíveis:

- Forçar um relé único »*Forçar o ORx*«; e
- Forçar um grupo inteiro de contatos de saída de relé »*Forças todas as Saídas*«.

Forçar um grupo inteiro predomina sobre forçar um único contato de saída de relé!

NOTA

Um contato de saída de relé não irá forçar um comando enquanto estiver desarmado ao mesmo tempo.

NOTA

Um contato de saída de relé seguirá o seguinte comando de força:

- Se não estiver desarmado; e
- Se o Comando Direto for aplicado ao(s) relé(s).

Tenha em mente que forçar todos os contatos de saída de relé (do mesmo grupo de montagem) tem predominância sobre forçar o comando de um único contato de saída de relé.

Desarmando os Contatos de Saída de Relé

NOTA

Os parâmetros, seus padrões e faixas de ajuste precisam ser tirados da seção Contatos de saída de relé.

Princípio – Uso Geral

Neste modo [Serviço/Modo de Teste/DESABILITADO], grupos inteiros de contatos de saída de relé podem ser desabilitados. Por meio deste modo de teste, ações de alternância de saídas de contato dos contatos de saída de relé são prevenidas. Se os contatos de saída de relé são desarmados, ações de manutenção podem ser realizadas sem o risco de tomar processos inteiros off-line.

⚠ PERIGO

O Usuário DEVE GARANTIR que os contatos de saída de relé estão ARMADOS NOVAMENTE após a manutenção ser completa. Se não estiverem armados, o dispositivo de proteção NÃO IRÁ oferecer proteção.

NOTA

A Saída de Intertrancamento de Zona e o Contato de Supervisão não podem ser desarmados.

Neste modo [Serviço/Modo de Teste/DESARMADO] grupos inteiros de contatos de saída de relé podem ser desarmados:

- Permanente; ou
- por tempo esgotado.

Se forem definidos com um tempo limite, eles irão apenas manter sua "Posição Desarmada" enquanto o temporizador rodar. Se o temporizador expirar, os contatos de saída do relé operarão normalmente. Se estiverem definidos como Permanente, eles manterão o "Estado Desarmado" continuamente.

NOTA

Um contato de saída de relé NÃO será desarmado enquanto:

- estiver fechado (e ainda não redefinido).
- Enquanto um temporizador de t-OFF-atraso ainda não tiver expirado (tempo de espera de um contato de saída de relé).
- O Controle de Desarmamento não estiver definido como ativo.
- O Comando Direto não for aplicado.

NOTA

Um contato de saída de relé será desarmado se não estiver fechado e

- Não há temporizador t-OFF-atraso em funcionamento (tempo de espera de um contato de saída de relé) e
- O controle DESARMAR está definido como ativo e
- O Desarmamento de Comando Direto é aplicado.

Forçando RTDs*

* = A disponibilidade depende do dispositivo solicitado.

NOTA

Os parâmetros, seus padrões e faixas de ajuste precisam ser tirados da seção IDT/UTRD.

Princípio – Uso Geral

⚠ PERIGO

O Usuário DEVE GARANTIR que os RTDs operam normalmente antes de que a manutenção seja completa. Se os RTDs não operam normalmente, o dispositivo de proteção NÃO oferecerá proteção.

Para propósitos de compra ou de manutenção, as temperaturas RTD podem ser definidas à força.

Dentro do modo [Serviço/Modo de Teste/URTD], temperaturas RTD podem ser definidas à força:

- Permanente; ou
- por tempo esgotado.

Se forem definidos com um limite de tempo, eles manterão sua "Temperatura Forçada" apenas pelo período de tempo em que o temporizador funcionar. Se o temporizador expirar, o RTD operará normalmente. Se forem definidos como »*Permanente*«, eles manterão a "Temperatura Forçada" continuamente. Este menu exibirá os valores medidos dos RTDs até que o Usuário ative o modo de força abrindo a »*Função*«. Assim que o modo de força for ativado, os valores exibidos serão congelados por quanto tempo o modo estiver ativo. Agora o Usuário pode forçar valores RTD. Assim que o modo de força for desativado, os valores emdidos serão exibidos novamente.

Forçando Saídas Análogas*

* = A disponibilidade depende do dispositivo solicitado.

NOTA

Os parâmetros, seus padrões e faixas de ajuste precisam ser tirados da seção Saída analógica.

Princípio – Uso Geral

⚠ PERIGO

O Usuário DEVE GARANTIR que as Saídas Análogas operam normalmente após a manutenção estar completada. Não utilize este modo se as Saídas Análogas causam problemas em processos externos.

Para propósitos de compra ou manutenção, as Saídas Análogas podem ser definidas à força.

Neste modo [Serviço/Modo de Teste/Saída Análoga(x)], Saídas Análogas podem ser definidas à força:

- Permanente; ou
- por tempo esgotado.

Se forem definidos com um tempo limite, eles irão apenas manter seu "Valor Forçado" enquanto o temporizador rodar. Se o temporizador expirar, a Saída Analógica operará normalmente. Se estiverem definidos como »*Permanente*«, irão manter o "Valor Forçado" continuamente. Este menu exibirá o valor de corrente atribuído à Saída Analógica até que o Usuário ative o modo de força abrindo »*Função*«. Assim que o modo de força for ativado, os valores exibidos serão congelados por quanto tempo o modo estiver ativo. Agora o Usuário pode forçar os valores de Saída Analógica. Assim que o modo de força for desativado, os valores emididos serão exibidos novamente.

Forçando Entradas Analógicas*

* = A disponibilidade depende do dispositivo solicitado.

NOTA

Os parâmetros, seus padrões e faixas de ajuste precisam ser tirados da seção Entradas analógicas.

Princípio – Uso Geral

⚠ PERIGO

O Usuário DEVE GARANTIR que as Entradas Analógicas operam normalmente após completar a manutenção.

Para propósitos de compra ou manutenção, as Entradas Analógicas podem ser definidas à força.

Neste modo [(Serviço/Modo de Teste/(Inibição de Prot)/AVISO! Cont?/Entradas Analógicas], As entradas analógicas podem ser definidas forçadamente:

- Permanente; ou
- por tempo esgotado.

Se forem definidos com um tempo limite, eles irão apenas manter seu "Valor Forçado" enquanto o temporizador rodar. Se o temporizador expirar, a Entrada Analógica operará normalmente. Se estiverem definidos como »*Permanente*«, irão manter o "Valor Forçado" continuamente. Este menu exibirá o valor de corrente inserido à Entrada Analógica até que o Usuário ative o modo de força solicitando a »*Função*«. Assim que o modo de força é ativo, o valor exibido será congelado enquanto este modo estiver ativo. Agora o Usuário pode forçar o valor de Entrada Analógica. Assim que o modo de força é desativado, o valor medido pode ser exibido novamente.

ser definida. Além disso; as quantidades de medição a ser simulada podem ser determinado (ou seja, tensões, correntes e os ângulos correspondentes) para cada fase (e aterramento). A simulação será encerrada, se uma corrente de fase ultrapassa $0,1 \cdot I_n$. Uma simulação pode ser reiniciada, cinco segundos depois que a corrente ficou abaixo de $0,1 \cdot I_n$.

Além disso, dentro do submenu [Service / Test Mode (Prot inhibit) / Sgen / Process] há dois parâmetros de bloqueio: *ExBlo1*, *ExBlo2*. Sinais que são atribuídos a qualquer um destes bloqueiam o simulador de culpa. Por exemplo, ele pode ser recomendado para considerações de segurança ter o simulador de culpa bloqueado se o disjuntor está na posição fechada.

Além disso, existe a possibilidade de atribuir um sinal ao parâmetro *Ex ForcePost*. Em seguida, esse sinal interrompe o estado real do simulador de falhas (pré-falha ou falha) e leva a uma transição imediata ao estado de pós-falha. A aplicação típica para isto é um teste, se o dispositivo de proteção corretamente gera uma decisão de viagem, para que não é necessário esperar sempre até o fim de regular do estado de falha. É possível atribuir o sinal de disparo ao *Ex ForcePost* para que o estado de falha seja encerrado imediatamente após a geração correta do sinal de disparo.

⚠ PERIGO

Definir o dispositivo em modo de simulação significa tirar de operação o dispositivo de proteção durante a simulação. Não utilize essa função durante a operação do dispositivo se o Usuário não garantir que há uma proteção de backup rodando e em funcionamento adequado.

NOTA

Os contadores de energia estão parados enquanto o simulador de falha está em execução.

NOTA

As tensões de simulação são sempre fase para tensões neutras, independentemente do método de conexão dos transformadores de tensão de alimentação (fase à fase / Wye / Delta aberto).

NOTA

Por conta de dependências internas, a frequência do módulo de simulação é 0,16% maior do que a avaliada.

Opções de aplicação do simulador de culpa



Opções de Parada	Simulação Fria (Opção 1)	Simulação Quente (Opção 2)
<p>Inicialização manual, sem parar</p> <p>Rodar completo: Pré-falha, Falha, Pós-falha.</p> <ol style="list-style-type: none"> Ligue para [Service / Test Mode / Sgen / Process] <i>Ex Force Post</i> = nenhuma atribuição Pressione/ligue para <i>iniciar a simulação</i>. 	<p>Simulação sem detonar o disjuntor:</p> <p>O TripCmd de todas as funções de proteção será bloqueado. A função de proteção será possivelmente a viagem, mas não gerar um TripCmd.</p> <ol style="list-style-type: none"> Ligue para [Service / Test Mode / Sgen / Process] <i>TripCmd Mode</i> = sem TripCmd 	<p>A simulação tem autorização para disparar o disjuntor:</p> <ol style="list-style-type: none"> Ligue para [Service / Test Mode / Sgen / Process] <i>TripCmd Mode</i> = com TripCmd
<p>Manual Iniciar, parar, por sinal externo</p> <p>Forçar Postagem: Assim que o sinal se tornar verdadeiro, a Simulação de Falha será forçada a alternar para o modo Pós-falha.</p> <ol style="list-style-type: none"> Ligue para [Service / Test Mode / Sgen / Process] <i>Ex Force Post</i> = sinal atribuído 		
<p>Manual de iniciar, parar manual</p> <p>Quando este sinal for verdadeiro, a simulação de culpa será encerrada e o dispositivo muda de volta ao funcionamento normal.</p> <ol style="list-style-type: none"> Ligue para [Service / Test Mode / Sgen / Process] Pressione/ligue para <i>interromper a simulação</i>. 		
<p>Comece por sinal externo</p> <p>A inicialização do simulador de falhas é desencadeada pelo sinal externo atribuído (a menos que uma corrente de fase ultrapasse $0,1 \cdot I_n$ ou o simulador de falhas esteja bloqueado; veja também a descrição acima).</p> <ol style="list-style-type: none"> Ligue para [Service / Test Mode / Sgen / Process] <i>Simulação de inicialização externa</i> = sinal atribuído 		

Os Parâmetros de Planejamento do Dispositivo do Simulador de Falha



Parameter	Descrição	Opções	Padrão	Caminho do menu
Modo 	Modo	não use, uso	uso	[Planej disposit]





Parâmetro de Proteção Global do Simulador de Falha





Parameter	Descrição	Definindo a amplitude	Padrão	Caminho do menu
PréFalha 	Duração Pré-Falha	0.00 - 300.00s	0.0s	[Serviço /Modo Teste (Prot proib) /gen onda Seno /Configuração /Temps]
SimulaçãoFalha 	Duração de Simulação de Falha	0.00 - 10800.00s	0.0s	[Serviço /Modo Teste (Prot proib) /gen onda Seno /Configuração /Temps]
PósFalha 	PósFalha	0.00 - 300.00s	0.0s	[Serviço /Modo Teste (Prot proib) /gen onda Seno /Configuração /Temps]
Modo DesaCmd 	Modo de Comando de Abertura do Disjuntor	Sem DesCmd, Com DesCmd	Sem DesCmd	[Serviço /Modo Teste (Prot proib) /gen onda Seno /Process]
Ex. Iniciar simulação 	Início externo de simulação de falha (usando os parâmetros de teste)	1..n, Lista Atribuiç	.-	[Serviço /Modo Teste (Prot proib) /gen onda Seno /Process]





<i>Parameter</i>	<i>Descrição</i>	<i>Definindo a amplitude</i>	<i>Padrão</i>	<i>Caminho do menu</i>
ExBlo1 	Bloqueio externo do módulo, se o bloqueio estiver ativado (permitido) dentro de um conjunto de parâmetros e se o estado do sinal atribuído for verdadeiro.1	1..n, Lista Atribuiç	Distribui[1].Pos ON	[Serviço /Modo Teste (Prot proib) /gen onda Seno /Process]
ExBlo2 	Bloqueio externo do módulo, se o bloqueio estiver ativado (permitido) dentro de um conjunto de parâmetros e se o estado do sinal atribuído for verdadeiro.2	1..n, Lista Atribuiç	.-	[Serviço /Modo Teste (Prot proib) /gen onda Seno /Process]
Ex ForçaPost 	Forçar estado Pós. Abortar simulação.	1..n, Lista Atribuiç	.-	[Serviço /Modo Teste (Prot proib) /gen onda Seno /Process]





Parâmetro Atual do Simulador de Falha

<i>Parameter</i>	<i>Descrição</i>	<i>Definindo a amplitude</i>	<i>Padrão</i>	<i>Caminho do menu</i>
IL1 	Magnitude Fundamental Corrente Estado Pré: fase L1	0.00 - 40.00In	0.0In	[Serviço /Modo Teste (Prot proib) /gen onda Seno /Configuração /PréFalha /CT]
IL2 	Magnitude Fundamental Corrente Estado Pré: fase L2	0.00 - 40.00In	0.0In	[Serviço /Modo Teste (Prot proib) /gen onda Seno /Configuração /PréFalha /CT]
IL3 	Magnitude Fundamental Corrente Estado Pré: fase L3	0.00 - 40.00In	0.0In	[Serviço /Modo Teste (Prot proib) /gen onda Seno /Configuração /PréFalha /CT]

<i>Parameter</i>	<i>Descrição</i>	<i>Definindo a amplitude</i>	<i>Padrão</i>	<i>Caminho do menu</i>
med IG 	Magnitude Fundamental Corrente Estado Pré: IG	0.00 - 25.00In	0.0In	[Serviço /Modo Teste (Prot proib) /gen onda Seno /Configuração /PréFalha /CT]
fi IL1 	Posição Inicial respectiv Ângulo de Início do Fasor Corrente durante Fase Pré:fase L1	-360 - 360°	0°	[Serviço /Modo Teste (Prot proib) /gen onda Seno /Configuração /PréFalha /CT]
fi IL2 	Posição Inicial respectiv Ângulo de Início do Fasor Corrente durante Fase Pré:fase L2	-360 - 360°	240°	[Serviço /Modo Teste (Prot proib) /gen onda Seno /Configuração /PréFalha /CT]
fi IL3 	Posição Inicial respectiv Ângulo de Início do Fasor Corrente durante Fase Pré:fase L3	-360 - 360°	120°	[Serviço /Modo Teste (Prot proib) /gen onda Seno /Configuração /PréFalha /CT]
fi IG med 	Posição Inicial respectiv Ângulo de Início do Fasor Corrente durante Fase Pré: IG	-360 - 360°	0°	[Serviço /Modo Teste (Prot proib) /gen onda Seno /Configuração /PréFalha /CT]

<i>Parameter</i>	<i>Descrição</i>	<i>Definindo a amplitude</i>	<i>Padrão</i>	<i>Caminho do menu</i>
IL1 	Magnitude Fundamental Corrente Estado Falha: fase L1	0.00 - 40.00In	0.0In	[Serviço /Modo Teste (Prot proib) /gen onda Seno /Configuração / SimulaçãoFalha /CT]
IL2 	Magnitude Fundamental Corrente Estado Falha: fase L2	0.00 - 40.00In	0.0In	[Serviço /Modo Teste (Prot proib) /gen onda Seno /Configuração / SimulaçãoFalha /CT]
IL3 	Magnitude Fundamental Corrente Estado Falha: fase L3	0.00 - 40.00In	0.0In	[Serviço /Modo Teste (Prot proib) /gen onda Seno /Configuração / SimulaçãoFalha /CT]
med IG 	Magnitude Fundamental Corrente Estado Falha: IG	0.00 - 25.00In	0.0In	[Serviço /Modo Teste (Prot proib) /gen onda Seno /Configuração / SimulaçãoFalha /CT]
fi IL1 	Posição Inic respectiv Ângulo de Iníc do Fasor de Corr durante Fase de Falha:fase L1	-360 - 360°	0°	[Serviço /Modo Teste (Prot proib) /gen onda Seno /Configuração / SimulaçãoFalha /CT]

<i>Parameter</i>	<i>Descrição</i>	<i>Definindo a amplitude</i>	<i>Padrão</i>	<i>Caminho do menu</i>
fi IL2 	Posição Inic respectiv Ângulo de Iníc do Fasor de Corr durante Fase de Falha:fase L2	-360 - 360°	240°	[Serviço /Modo Teste (Prot proib) /gen onda Seno /Configuração / SimulaçãoFalha /CT]
fi IL3 	Posição Inic respectiv Ângulo de Iníc do Fasor de Corr durante Fase de Falha:fase L3	-360 - 360°	120°	[Serviço /Modo Teste (Prot proib) /gen onda Seno /Configuração / SimulaçãoFalha /CT]
fi IG med 	Posição Inic respectiv Ângulo de Iníc do Fasor de Corr durante Fase de Falha: IG	-360 - 360°	0°	[Serviço /Modo Teste (Prot proib) /gen onda Seno /Configuração / SimulaçãoFalha /CT]
IL1 	Magnitude Fundam de Corrente durante fase Pós: fase L1	0.00 - 40.00In	0.0In	[Serviço /Modo Teste (Prot proib) /gen onda Seno /Configuração /PósFalha /CT]
IL2 	Magnitude Fundam de Corrente durante fase Pós: fase L2	0.00 - 40.00In	0.0In	[Serviço /Modo Teste (Prot proib) /gen onda Seno /Configuração /PósFalha /CT]

<i>Parameter</i>	<i>Descrição</i>	<i>Definindo a amplitude</i>	<i>Padrão</i>	<i>Caminho do menu</i>
IL3 	Magnitude Fundam de Corrente durante fase Pós: fase L3	0.00 - 40.00In	0.0In	[Serviço /Modo Teste (Prot proib) /gen onda Seno /Configuração /PósFalha /CT]
med IG 	Magnitude Fundam de Corrente durante fase Pós: IG	0.00 - 25.00In	0.0In	[Serviço /Modo Teste (Prot proib) /gen onda Seno /Configuração /PósFalha /CT]
fi IL1 	Posição Inicial respectiv Ângulo de Início do Fasor de Corr durante Fase Pós: fase L1	-360 - 360°	0°	[Serviço /Modo Teste (Prot proib) /gen onda Seno /Configuração /PósFalha /CT]
fi IL2 	Posição Inicial respectiv Ângulo de Início do Fasor de Corr durante Fase Pós: fase L2	-360 - 360°	240°	[Serviço /Modo Teste (Prot proib) /gen onda Seno /Configuração /PósFalha /CT]
fi IL3 	Posição Inicial respectiv Ângulo de Início do Fasor de Corr durante Fase Pós: fase L3	-360 - 360°	120°	[Serviço /Modo Teste (Prot proib) /gen onda Seno /Configuração /PósFalha /CT]

<i>Parameter</i>	<i>Descrição</i>	<i>Definindo a amplitude</i>	<i>Padrão</i>	<i>Caminho do menu</i>
fi IG med 	Posição Inicial respectiv Ângulo de Início do Fazor de Corr durante Fase Pós: IG	-360 - 360°	0°	[Serviço /Modo Teste (Prot proib) /gen onda Seno /Configuração /PósFalha /CT]



Estados de Entrada do Simulador de Falha

<i>Name</i>	<i>Descrição</i>	<i>Atribuição por</i>
Ex. Iniciar simulação-I	Estado entrada módulo:Início externo de simulação de falha (usando os parâmetros de teste)	[Serviço /Modo Teste (Prot proib) /gen onda Seno /Process]
ExBlo1-I	Estado de entrada do módulo: Bloqueio externo1	[Serviço /Modo Teste (Prot proib) /gen onda Seno /Process]
ExBlo2-I	Estado de entrada do módulo: Bloqueio externo2	[Serviço /Modo Teste (Prot proib) /gen onda Seno /Process]
Ex ForçaPost-I	Estado entrada módulo:Forçar estado Pós. Abortar simulação.	[Serviço /Modo Teste (Prot proib) /gen onda Seno /Process]

Siais do Simulador de Falha (Estados de Saída)

<i>Sinal</i>	<i>Descrição</i>
Partida manual	A simulação de falha foi iniciada manualmente.
Parada manual	A simulação de falha foi interrompida manualmente.
execuç	Sinal; A simulação de valor de medição está em execução
Iniciada	A simulação de falha foi iniciada
Interrompida	A simulação de falha foi interrompida
Estado	Sinal: Estados de geração de onda: 0=Desligar, 1=PréFalha, 2=Falha, 3=Pós-Falha, 4=IniciarReinicialização

Comandos Diretos do Simulador de Falha

<i>Parameter</i>	<i>Descrição</i>	<i>Definindo a amplitude</i>	<i>Padrão</i>	<i>Caminho do menu</i>
Inici Simulação 	Iniciar a Simulação de Falha (Usando os parâmetros de teste)	inativo, ativo	inativo	[Serviço /Modo Teste (Prot proib) /gen onda Seno /Process]
Parar Simulação 	Interromper a Simulação de Falha (Usando os parâmetros de teste)	inativo, ativo	inativo	[Serviço /Modo Teste (Prot proib) /gen onda Seno /Process]

Valores do Simulador de Falha

<i>Value</i>	<i>Descrição</i>	<i>Padrão</i>	<i>Tamanho</i>	<i>Caminho do menu</i>
Estado	Estados de geração de onda: 0=Desligar, 1=PréFalha, 2=Falha, 3=Pós-Falha, 4=IniciarReinicialização	Des	Des, PréFalha, SimulaçãoFal ha, Pós-Falha, Inic Red	[Serviço /Modo Teste (Prot proib) /gen onda Seno /Estad]

Dados Técnicos

NOTA

Use apenas condutores de cobre, 75°C.
Tamanho do condutor AWG 14 [2.5 mm²].

Condições Climáticas do Ambiente

Temperatura de Armazenamento:	Temperatura de Operação:
-30°C até +70°C (-22°F até 158°F)	-20°C até +60°C (-20.00°C até 60.00°C)

Umidade Aceitável em Ann. Média: <75% rel. (em 56d até 95% rel.)
Altitude de Instalação Permissível: <2000 m (6561.67 pés) acima do nível do mar
Se 4000 m (13123.35 pés) de altitude, a aplicação de uma classificação modificada das voltagens de operação e de teste pode ser necessária.

Grau de Proteção EN 60529

painel frontal HMI com selo	IP54
painel frontal HMI sem selo	IP50
Terminais traseiros	IP20

Teste de Rotina

Teste de isolamento de acordo com IEC60255-5: Todos os testes devem ser realizados com o aterramento e outros circuitos de entrada e saída
Fornecimento de voltagem auxiliar, 2.5 kV (eff) / 50 Hz
entradas digitais
entradas de medição de corrente, saídas de sinal de relé:
Entradas de medição de voltagem 3.0 kV (eff) / 50 Hz
Todas interfaces de comunicação cabeadas: 1.5 kV CC

Caixa

Caixa B1 altura/profundidade (7 botões/Montagem da Porta)	173 mm (6.811")/ 141.5 mm (5.570")
Caixa B1 altura/profundidade (8 botões/Montagem da Porta)	183 mm (7.205")/ 141.5 mm (5.570")
Caixa B1 altura/profundidade (Botões 7 e 8/19")	173 mm (6.811" / 4U)/ 141.5 mm (5.570" / 28 HP)
Profundidade da caixa (incl. terminais):	208 mm (8.189")
Material, caixa:	Alumínio seção extrudida
Material, painel frontal:	Alumínio/Frente folhada
Posição de montagem:	Horizontal ($\pm 45^\circ$ ao redor do eixo X deve ser permitido)
Peso:	Aprox. 2.4 kg

Medição de Corrente e Corrente de Aterramento

Conectores Plug-in com Curto Circuitador Integrado

(Entradas de Corrente Convencionais)

Correntes nominais:	1 A / 5 A	
Intervalo máximo de medição:	até 40 x I_n (correntes de fase) até 25 x I_n (padrão de corrente de aterramento)	até 2.5 x I_n (corrente de aterramento modificável) ¹⁾
Capacidade contínua de carga:	Corrente de fase/Corrente de aterramento 4 x I_n /continuamente	Corrente de aterramento modificável ¹⁾ 2 x I_n /continuamente
À prova de sobrecorrente:	Corrente de fase/Corrente de aterramento 30 x I_n /10 s 100 x I_n /1 s 250 x I_n /10 ms (1 meia onda)	Corrente de aterramento modificável ¹⁾ 10 x I_n /10 s 25 x I_n /1 s 100 x I_n /10 ms (1 meia onda)
Consumo de energia:	Entradas de corrente de fase: em $I_n = 1$ A S = 25 mVA em $I_n = 5$ A S = 90 mVA	Entrada de corrente ¹⁾ de terra sensível: a 0,1 A (1A) S = 7 mVA (550 mVA) a 0,5 A (5A) S = 10 mVA (870 mVA)
Intervalo de frequência:	50 Hz / 60 Hz \pm 10%	
Terminais:	Terminais aparafusados com curto-circuitadores integrados (contatos)	
Parafusos:	M4, tipo cativo de acordo com VDEW	
Seções Cruzadas das Conexões:	1 x ou 2 x 2.5 mm ² (2 x AWG 14) com ferrolho de arame final 1 x ou 2 x 4.0 mm ² (2 x AWG 12) com manga de anel ou manga de cabo 1 x ou 2 x 6 mm ² (2 x AWG 10) com manga de anel ou manga de cabo	
	Os blocos de terminal do painel de medição de corrente podem ser usados com 2 condutores (duplos) AWG 10, 12, 14, ou com condutores únicos apenas.	

¹⁾ apenas na conclusão com medição de terra sensível (veja as informações sobre pedidos)

Fornecimento de Voltagem

Volt. Auxiliar:

24V - 270 V DC/48 - 230 V AC (-20/+10%) \approx

Tempo de reinício em caso de falha no fornecimento: \geq 50 ms a tensão mínima aux. O dispositivo será desligado se o tempo de reinício tiver expirado

Nota: comunicação pode ser interrompida

Corrente de trabalho máxima permitida: 18 Um valor de pico para \leq 0.25 ms
12 Um valor de pico para \leq 1 ms

O fornecimento de voltagem deve ser protegido por um fusível de:

- 2,5 Um fusível de atraso de tempo de 5x20 mm (aprox. 1/5" x 0.8"), de acordo com IEC 60127
- 3,5 Um fusível de atraso de tempo de 6,3x32mm (aprox. 1/4" x 1 1/4") de acordo com UL 248-14

Consumo de energia

Intervalo de fornecimento de energia:	Consumo de energia em modo de espera	Consumo máximo de energia
24-270 V DC:	7 W	10 W
48-230 V AC (para frequências de 50-60 Hz):	7 W / 13 VA	10 W / 17 VA

Mostrador

Tipo de tela: LCD com iluminação LED no fundo de tela
Resolução gráfica da tela: 128 x 64 pixel

Tipo de LED: Bicolor: vermelho/verde
Número de LEDs, Compartimento B1: 8

USB de interface frontal

Tipo: Mini B

Relógio de Tempo Real

Reserva de funcionamento do relógio de 1 ano mín.
tempo real:

Entradas Digitais

Voltagem de entrada máx.: 300 V DC/259 V AC
 Corrente de entrada: DC <4 mA
 AC <16 mA

Tempo de reação: <20 ms

Tempo de retração:
 Entradas em curto <30 ms
 Entradas abertas <90 ms

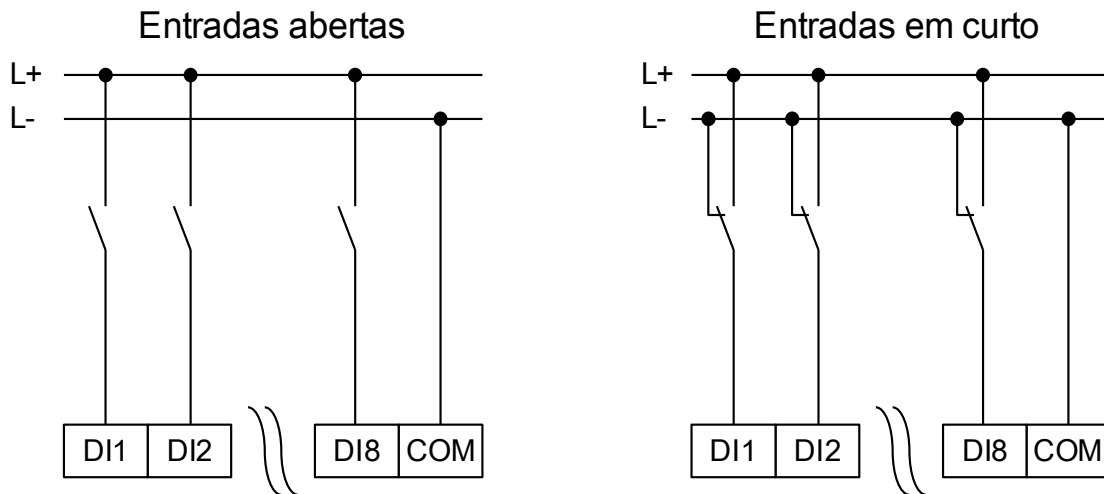

(Estado seguro das entradas digitais)

4 limites de mudança: $U_n = 24 \text{ V DC}, 48 \text{ V DC}, 60 \text{ V DC}, 110 \text{ V AC/DC}, 230 \text{ V AC/DC}$

$U_n = 24 \text{ V DC}$:
 Limite de mudança 1 LIG: mín. 19.2 V DC
 Limite de mudança 1 DESL: máx. 9.6 V DC

$U_n = 48 \text{ V}/60 \text{ V DC}$:
 Limite de mudança 2 LIG: Mín. 42.6 V DC
 Limite de mudança 2 DESL: máx. 21.3 V DC

$U_n = 110 \text{ V AC/DC}$:
 Limite de mudança 3 LIG: mín. 88.0 V DC/88.0 V AC
 Limite de mudança 3 DESL: máx. 44.0 V DC/44.0 V AC

$U_n = 230 \text{ V AC/DC}$:
 Limite de mudança 4 LIG: mín. 184 V DC/184 V AC
 Limite de mudança 4 DESL: máx. 92 V DC/92 V AC

Terminais: Terminais aparafusados

Relés de saída binária

Corrente contínua:	5 A AC/DC
Corrente máx. quando ligado:	25 A CC/CA para 4 s 48 W (VA) à E/D = 40 ms 30 A/230 Vcc, de acordo com a norma ANSI IEEE C37.90-2005 30 A / 250 Vdc de acordo com ANSI IEEE Std C37.90-2005
Corrente máx. de interrupção:	5 A CC até 240 V CC 4 CC a 230V e $\cos \phi = 0,4$ 5 A de CA até 30 V (resistivo) 0,3 A de CA a 250 V (resistivo) 0,1 A de CA a 220 V e E/D = 40 ms
Voltagem máx. de oscilação:	250 V AC/250 V DC
Capacidade de oscilação:	3000 VA
Tempo de funcionamento: (*)	norm. 7 ms
Tempo de reinicialização: (*)	norm. 3 ms
Tipo de contato:	1 contato de comutação, normalmente aberto ou fechado
Terminais:	Terminais tipo parafuso

(*) Os tempos de operação e reinicialização são os períodos de comutação relacionados apenas ao hardware (bobina - contato de efetivação/interrupção), ou seja, sem o tempo que o software leva para calcular as decisões.

Sincronização de Tempo IRIG

Voltagem nominal de entrada: 5 V
Conexão: Terminais aparafusados (par torcido)

RS485*

Conexão: Tomada Sub-D de 9 pólos
(resistores de terminação externa/D-Sub)
ou 6 terminais de fixação de parafusos RM 3,5 mm (138 MIL)
resistores de terminação interna)

*disponibilidade depende do dispositivo

CUIDADO

Caso a interface RS485 seja realizada por meio de terminais, o cabo de comunicação precisa ser protegido.

Módulo de fibra óptica com conector ST*

Conector: Porta ST
Fibra compatível: 50/125 µm, 62,5/125 µm, 100/140 µm e 200 µm HCS
Comprimento de onda: 820 nm
Potência mínima de entrada óptica: -24,0 dBm
Potência mínima de entrada óptica: -19,8 dBm com fibra de 50/125 µm
-16,0 dBm com fibra de 62,5/125 µm
-12,5 dBm com fibra de 100/145 µm
-8,5 dBm com fibra de 200 µm HCS
Comprimento máximo do elo: Aprox. 2,7 km (conforme a atenuação do elo)

*disponibilidade depende do dispositivo

Por favor note: A velocidade de transmissão das interfaces ópticas é limitada a 3 Mbaud para Profibus.

Módulo de fibra óptica com conector LC para comunicação de proteção de longa distância**

Conector: Porta LC
Fibra compatível: 9 µm de modo único
Comprimento de onda: 1310 nm
Potência mínima de entrada óptica: -31,0 dBm
Potência mínima de entrada óptica: -15,0 dBm
Comprimento máximo do elo: Aprox. 20km (conforme a atenuação do elo)

** apenas para proteção de diferencial de linha (MCDLV4)

Módulo de Ethernet óptica com conector LC*

Conector:	Porta LC
Fibra compatível:	50/125 µm e 62,5/125 µm
Comprimento de onda:	1300 nm
Potência mínima de entrada óptica:	-30,0 dBm
Potência mínima de entrada óptica:	-22,5 dBm com fibra de 50/125 µm -19,0 dBm com fibra de 62,5/125 µm
Comprimento máximo do elo:	aprox. 2 km (conforme a atenuação do elo)

*disponibilidade depende do dispositivo

Interface URTD*

Conector:	Link Versátil
Fibra compatível:	1 mm
Comprimento de onda:	660 nm
Potência mínima de entrada óptica:	-39,0 dBm

*disponibilidade depende do dispositivo

Fase de reinicialização

Após a mudança no fornecimento de energia a proteção estará disponível em aproximadamente 6 segundos. Após aproximadamente 37 segundos a fase de reinicialização é concluída (HMI e Comunicação inicializadas).

Assistência e Manutenção

No âmbito da assistência e manutenção, precisam ser realizados os seguintes controles de hardware da unidade:

Componente	Etapa 2:	Intervalo/Com que frequência?
Relés de saída	Verifique os relés de saída através do menu Teste/ Força/Desarmar (consulte o capítulo Assistência)	A cada 1-4 anos, conforme as condições do ambiente.
Entradas Digitais	Forneça uma voltagem nas entradas digitais e verifique se aparece o sinal de status adequado.	A cada 1-4 anos, conforme as condições do ambiente.
Plugues e medições de corrente	Forneça uma corrente de teste nas entradas de medição de corrente e controle os valores de medição exibidos a partir da unidade.	A cada 1-4 anos, conforme as condições do ambiente.
Medições de voltagem e plugues de voltagem	Forneça uma corrente de teste nas entradas de medição de voltagem e controle os valores de medição exibidos a partir da unidade.	A cada 1-4 anos, conforme as condições do ambiente.
Entradas Analógicas	Alimente os sinais analógicos nas entradas de medição e verifique se os valores das medidas apresentadas coincidem.	A cada 1-4 anos, conforme as condições do ambiente.
Saídas Analógicas	Verifique as saídas analógicas através do menu de Teste/Força/Desarmar (consulte o capítulo Assistência)	A cada 1-4 anos, conforme as condições do ambiente.
Bateria	O dispositivo verifica a bateria como parte de sua autossupervisão; portanto, não é necessária nenhuma atividade de teste dedicado. Se a bateria estiver fraca, o LED do sistema pisca em vermelho/verde e é gerado um código de erro (consulte o <i>Guia de Resolução de Problemas</i>).	Em geral, a bateria dura mais de 10 anos. Troca pelo fabricante. Alerta: A bateria serve como buffer do relógio (relógio de tempo real). Não há nenhum impacto sobre a funcionalidade do dispositivo, caso haja falha na bateria, exceto para o buffer do relógio enquanto a unidade estiver no estado desenergizado.
Contato de automonitoramento	Interruptor de alimentação auxiliar do dispositivo. O contato de automonitoramento precisa diminuir agora. Volte a ligar o interruptor de alimentação auxiliar.	A cada 1-4 anos, conforme as condições do ambiente.
Montagem mecânica da unidade da porta do gabinete	Verifique o torque relacionado com as especificações do capítulo Instalação.	A cada manutenção ou anualmente.
Torque de todas as conexões de cabos	Verifique o torque relacionado às especificações do capítulo Instalação, que descreve os módulos de hardware.	A cada manutenção ou anualmente.

Recomendamos executar um teste de proteção depois de cada período de 4 anos. Este período pode ser estendido em 6 anos, se for realizado um teste de função, pelo menos, a cada 3 anos.

Padrões

Aprovações

- Arquivo UL- No.: E217753
- Arquivo CSA No.: 251990**
- CEI 0-16* (Testado por EuroTest Laboratori S.r.l, Itália)*
- Certificação BDEW (FGW TR3/ FGW TR8/ Q-U-Schutz)**
- KEMA***
- EAC

* = se aplica a MRU4

** = aplica-se a MCA4

*** = aplica-se a (MRDT4, MCA4, MRA4, MRI4, MRU4)

Padrões de Design

Padrões Genéricos

EN 61000-6-2 , 2005
EN 61000-6-3 , 2006

Padrão do Produto

IEC 60255-1; 2009
IEC 60255-27, 2013
EN 50178, 1998
UL 508 (Equipamentos de controle Industrial), 2005
CSA C22.2 No. 14-95 (Equipamentos de controle Industrial), 1995
ANSI C37.90, 2005

Testes de alta tensão

Teste de Interferência de Alta Frequência

IEC 60255-22-1	Em um circuito	1 kV , 2 s
IEEE C37.90.1		
IEC 61000-4-18	Circuito para aterramento	2,5 kV , 2 s
classe 3	Circuito para circuito	2,5 kV , 2 s

Teste de voltagem de insulação

IEC 60255-27 (10.5.3.2)	Todos os circuitos para outros circuitos e partes condutivas expostas	2,5 kV (efic.)/50 Hz , 1 min.
IEC 60255-5		
EN 50178	Exceto interfaces	1,5 kV CC , 1 min.
	e entrada de medição de Voltagem	3 kV (efic.)/50 Hz , 1 min.

Teste de voltagem de impulso

IEC 60255-27 (10.5.3.1)		5 kV/0.5J, 1.2/50 µs
IEC 60255-5		

Teste de resistência de isolamento

IEC 60255-27 (10.5.3.3)	Em um circuito	500V CC , 5 s
EN 50178		
	Circuito para circuito	500V CC , 5 s

Testes de Imunidade EMC

<i>Teste de imunidade de perturbação de transiência rápida (estouro)</i>		
IEC 60255-22-4	Suprimento de energia, entradas da	±4 kV, 2,5 kHz
IEC 61000-4-4	fiação	
classe 4		±2 kV, 5 kHz
	Outras entradas e saídas	
 <i>Teste de imunidade a surtos (Surto)</i>		
IEC 60255-22-5	Em um circuito	2 kV
IEC 61000-4-5		
classe 4	Circuito para aterramento	4 kV
classe 3	Cabos de comunicação para aterramento	2 kV
 <i>Teste de imunidade de carga elétrica (ESD)</i>		
IEC 60255-22-2	Descarga aérea	8 kV
IEC 61000-4-2		
classe 3	Descarga de contato	6 kV
 <i>Teste de imunidade de campo eletromagnético de rádio-frequência irradiada</i>		
IEC 60255-22-3	26 MHz – 80 MHz	10 V/m
IEC 61000-4-3	80 MHz – 1 GHz	35 V/m
	1 GHz – 3 GHz	10 V/m
 <i>Imunidade a perturbações conduzidas induzidas por campos de frequência de rádio</i>		
IEC 61000-4-6	150 kHz - 80 MHz	10 V
classe 3		
 <i>Teste de imunidade de campo magnético de frequência de energia</i>		
IEC 61000-4-8	continua	30 A/m
classe 4	3 segundos	300 A/m

Testes de Emissão de EMC

Teste de supressão de interferência de rádio

IEC/CISPR22 150 kHz - 30MHz

IEC60255-26

DIN EN 55022

Valor limite classe B

Teste de radiação de interferência de rádio

IEC/CISPR22 30MHz - 1GHz

IEC60255-25

DIN EN 55022

Valor limite classe B

Testes Ambientais

<i>Classificação</i> IEC 60068-1	Climáticos Classificação	20/060/56
IEC 60721-3-1	Classificação de condições do ambiente (Armazenamento)	1K5/1B1/1C1L/1S1/1M2 mas mínimo de -30°C
IEC 60721-3-2	Classificação de condições do ambiente (Transporte)	2K2/2B1/2C1/2S1/2M2 mas, no mín., -30 °C
IEC 60721-3-3	Classificação de condições do ambiente (uso estacionário em locais protegidos do clima)	3K6/3B1/3C1/3S1/3M2 mas, no mín., -20 °C/máx. +60 °C
<i>Anúncio de Teste: Frio</i> IEC 60068-2-1	Temperatura duração do teste	-20 °C 16 h
<i>Teste Bd: Temperatura Seca</i> IEC 60068-2-2	Temperatura Umidade relativa duração do teste	60°C <50% 72 h
<i>Teste Db: Calor úmido (cíclico)</i> IEC 60068-2-30	Temperatura Umidade relativa Ciclos (12 + 12-horas)	60°C 95% 2

Testes Ambientais

Cabine de teste: Calor úmido (permanente)

IEC 60255 (6.12.3.6)	Temperatura	60°C
IEC 60068-2-78	Umidade relativa	95%
	duração do teste	56 dias

Nb de teste: Mudança de temperatura

IEC 60255 (6.12.3.5)	Temperatura	60 °C/-20 °C
IEC 60068-2-14	ciclo	5
	duração do teste	1 °C/5 min

Teste BD: Transporte de calor seco e teste de armazenamento

IEC 60255 (6.12.3.3)	Duração do teste de	70°C
IEC 60068-2-2	temperatura	16 h

Teste AB: Transporte frio e teste de armazenamento

IEC 60255-1 (6.12.3.4)	Duração do teste de	-30°C
IEC 60068-2-1	temperatura	16 h

Testes Mecânicos

Teste Fc: Teste de resposta de vibração

IEC 60068-2-6	(10 Hz – 59 Hz)	0,035 mm
IEC 60255-21-1	Deslocamento	
classe 1	(59 Hz – 150 Hz)	0.5 gn
	Aceleração	
	Número de ciclos em cada eixo	1

Teste Fc: Teste de resistência à vibração

IEC 60068-2-6	(10 Hz – 150 Hz)	1.0 gn
IEC 60255-21-1	Aceleração	
classe 1	Número de ciclos em cada eixo	20

Teste Ea: Testes de choque

IEC 60068-2-27	Teste de resposta ao choque	5 gn, 11 ms, 3 impulsos em cada direção
IEC 60255-21-2		
classe 1	Teste de resistência ao choque	15 gn, 11 ms, 3 impulsos em cada direção

Teste Eb: Teste de resistência ao choque

IEC 60068-2-29	Teste de resistência ao choque	10 gn, 16 ms, 1000 impulsos em cada direção
IEC 60255-21-2		
classe 1		

Teste Fe: Teste de terremotos

IEC 60068-3-3	Teste de vibração de terremotos de eixo único	1 – 9 Hz horizontal: 7,5 mm, 1 – 9 Hz vertical : 3,5 mm, 1 varredura por eixo
IEC 60255-21-3		
classe 2		9 – 35 Hz horizontal: 2 gn, 9 – 35 Hz vertical : 1 gn, 1 varredura por eixo

Listas gerais

Lista de Atribuição

A »LISTA DE ATRIBUIÇÃO« [abaixo](#) resume todas as saídas de módulo (sinais) e entradas (ex. estados das designações).

<i>Name</i>	<i>Descrição</i>
.-	Sem atribuição
Prot.disponív	Sinal: A proteção está disponível
Prot.ativo	Sinal: ativo
Prot.ExBlo	Sinal: Bloqueio Externo
Prot.Blo CmdDesa	Sinal: Comando de Abertura do Disjuntor bloqueado
Prot.ExBlo CmdDesa	Sinal: Bloqueio Externo do Comando de Abertura do Disjuntor
Prot.Alarm L1	Sinal: Geral-Alarme L1
Prot.Alarm L2	Sinal: Geral-Alarme L2
Prot.Alarm L3	Sinal: Geral-Alarme L3
Prot.Alarm G	Sinal: Geral-Alarme - Falha de terra
Prot.Alarm	Sinal: Alarme Geral
Prot.Desas L1	Sinal: Desarme Geral L1
Prot.Desas L2	Sinal: Desarme Geral L2
Prot.Desas L3	Sinal: Desarme Geral L3
Prot.Desas G	Sinal: Falha de Terra de Desarme Geral
Prot.Desas	Sinal: Desarme Geral
Prot.Rest FaultNo a GridFaultNo	Sinal: Restauração do número de falhas e do número da grade de falhas.
Prot.ExBlo1-I	Estado de entrada do módulo: Bloqueio externo1
Prot.ExBlo2-I	Estado de entrada do módulo: Bloqueio externo2
Prot.ExBlo CmdDesa-I	Estado de entrada do módulo: Bloqueio Externo do Comando de Abertura do Disjuntor
CT.Seq. de fase errada	Sinal de que o dispositivo detectou uma sequência de fase (L1-L2-L3/L1-L3-L2), que é diferente daquela que tinha sido definida em [Configurações de campo/Configurações gerais] »Sequência de fase«.
Control.Local	Autoridade de Comutação: Local
Control.Remoto	Autoridade de Comutação: Remoto
Control.NonInterl	O não-travamento está ativo
Control.QD Indeterminado	Mínimo de um quadro de distribuição em movimento (posição não pode ser determinada).
Control.Interferência do QD	Mínimo de um quadro de distribuição perturbado.
Control.NonInterl-I	Não-travamento
Distribui[1].SI SingleContactInd	Sinal: A Posição do Quadro de Distribuição é detectada por apenas um contato auxiliar (pólo). Dessa maneira, as Posições indeterminadas e com problemas não podem ser detectadas.

<i>Name</i>	<i>Descrição</i>
Distribui[1].Pos não ON	Sinal: Pos não ON
Distribui[1].Pos ON	Sinal: O disjuntor está na Posição ON
Distribui[1].Pos OFF	Sinal: O disjuntor está na Posição OFF
Distribui[1].Pos Indeterm	Sinal: O disjuntor está em Posição Indeterminada
Distribui[1].Pos Distúrb	Sinal: Disjuntor com Erro - Posição do Disjuntor Indefinida. Os Indicadores de Posição são contraditórios. Após expirar um temporizador de supervisão, esse sinal se torna verdadeiro.
Distribui[1].Pront	Sinal: O disjuntor está pronto para operação.
Distribui[1].t-Perma	Sinal: Tempo de permanência
Distribui[1].Removid	Sinal: O disjuntor removível está Removido
Distribui[1].Travam ON	Sinal: Uma ou mais entradas IL_On estão ativas.
Distribui[1].Travam OFF	Sinal: Uma ou mais entradas IL_Off estão ativas.
Distribui[1].CES bemsuce	Sinal: Supervisão de Execução de Comando: Comando de comutação executado com sucesso.
Distribui[1].CES com problemas	Sinal: Supervisão de Execução de Comando: Comando de Comutação sem sucesso. Quadro de distribuição em posição com problemas.
Distribui[1].Falha CES CmdDes	Sinal: Supervisão de Execução de Comando: Comando de desarme não executado.
Distribui[1].CES DirDistrib	Sinal: Supervisão do Comando de Execução, respectivamente, Controle de Direção de Comutação: O sinal será verdadeiro se um comando for emitido mesmo que o quadro de distribuição já esteja na posição solicitada. Exemplo: Um quadro de distribuição que já está Desligado deve ser Desligado novamente (duplamente). Aplica-se o mesmo aos comandos CLOSE.
Distribui[1].CES ON durante Cmd OFF	Sinal: Supervisão de Execução de Comando: Comando Ativado durante um Comando de Desligar pendente.
Distribui[1].CES SG pront	Sinal: Supervisão de Execução de Comando: Quadro de Distribuição não pronto
Distribui[1].CES Travam Camp	Sinal: Supervisão de Execução de Comando: Comando de Comutação não executado devido o travamento do campo.
Distribui[1].CES SG removido	Sinal: Supervisão de Execução de Comando: Comando de comutação sem sucesso, quadro de distribuição removido.
Distribui[1].CmdDesa	Sinal: Comando de Abertura do Disjuntor
Distribui[1].Con CmdDesa	Sinal: Comando de Abertura do Disjuntor de Confirmação
Distribui[1].OFF incl DesaCmd	Sinal: O Comando de Desligar inclui o Comando de Desligar emitido pelo módulo de Proteção.
Distribui[1].Posição Ind manipulada	Sinal: Indicadores de Posição falsos
Distribui[1].DesgQuad Quad Lento	Sinal: Alarme, o disjuntor(comutador interruptor de carga) se torna mais lento
Distribui[1].Rei DesgQuad SI SG	Sinal: Reinicialização do alarme de quadro de distribuição lento
Distribui[1].Cmd ON	Sinal: Comando de Ligar emitido para o quadro de distribuição. Dependendo da definição, o sinal pode incluir o comando de Ligar do módulo de Proteção.
Distribui[1].Cmd OFF	Sinal: Comando de Desligar emitido para o quadro de distribuição. Dependendo da definição, o sinal pode incluir o comando de Desligar do módulo de Proteção.

<i>Name</i>	<i>Descrição</i>
Distribui[1].Cmd ON manual	Sinal: Cmd ON manual
Distribui[1].Cmd OFF manual	Sinal: Cmd OFF manual
Distribui[1].Aux ON-I	Indicador de posição/sinal de verificação do CB (52a)
Distribui[1].Aux OFF-I	Estado de entrada do módulo: Indicador de posição/sinal de verificação do CB (52b)
Distribui[1].Pront-I	Estado de entrada do módulo: CB pronto
Distribui[1].Removid-I	Estado entrada módulo: O disjuntor removível está Removido
Distribui[1].Con CmdDesa-I	Estado entrada módulo: Sinal de Confirmação (apenas para confirmação automática) Sinal de entrada de módulo
Distribui[1].Travam ON1-I	Estado entrada módulo: Travamento do comando de Ligar
Distribui[1].Travam ON2-I	Estado entrada módulo: Travamento do comando de Ligar
Distribui[1].Travam ON3-I	Estado entrada módulo: Travamento do comando de Ligar
Distribui[1].Travam OFF1-I	Estado entrada módulo: Travamento do comando de Desligar
Distribui[1].Travam OFF2-I	Estado entrada módulo: Travamento do comando de Desligar
Distribui[1].Travam OFF3-I	Estado entrada módulo: Travamento do comando de Desligar
Distribui[1].SCmd ON-I	Estado entrada módulo: Comutando o Comando de Ligar, por exemplo, o estado da Lógica ou o estado da entrada digital
Distribui[1].SCmd OFF-I	Estado entrada módulo: Comutando o Comando de Desligar, por exemplo, o estado da Lógica ou o estado da entrada digital
Distribui[1].Alarme Operações	Sinal: Alarme do Serviço, muitas Operações
Distribui[1].Desa Intr Isum: IL1	Sinal: Soma Máxima permissível de correntes (de desarme) de interrupção excedida: IL1
Distribui[1].Desa Intr Isum: IL2	Sinal: Soma Máxima permissível de correntes (de desarme) de interrupção excedida: IL2
Distribui[1].Desa Intr Isum: IL3	Sinal: Soma Máxima permissível de correntes (de desarme) de interrupção excedida: IL3
Distribui[1].Desa Intr Isum	Sinal: Soma Máxima permissível de correntes (de desarme) de interrupção excedida em, pelo menos, uma fase
Distribui[1].Red Cr CmdDes	Sinal: Reinicialização do Contador: número total de comandos de abertura do disjuntor
Distribui[1].Red Som desa	Sinal: Reinicializar a soma de correntes de desarme
Distribui[1].Alarm NívelDesg	Sinal: Limite para Alarme
Distribui[1].Bloqu NívelDesgas	Sinal: Nível do Bloqueio de Curva de Desgaste do Disjuntor
Distribui[1].Redef. capacidade de CB ABERTO	Sinal: Redefinição da curva de manutenção de desgaste (ou seja, do contador da capacidade do disjuntor ABERTO).

<i>Name</i>	<i>Descrição</i>
Distribui[1].Alarm Isom Intr por hora	Sinal: Alarme, a Soma por hora (Limite) de correntes de interrupção foi excedida.
Distribui[1].Red Alarm Isom Intr por hora	Sinal: Reinicialização do Alarme, "a Soma por hora (Limite) de correntes de interrupção foi excedida".
MStart.ativo	Sinal: ativo
MStart.Blo CmdDesa	Sinal: Comando de Abertura do Disjuntor bloqueado
MStart.Desas	Sinal: Desarme
MStart.CmdDesa	Sinal: Comando de Abertura do Disjuntor
MStart.Inici	Sinal: O motor está no modo de iniciação
MStart.Exe	Sinal: O motor está no modo de execução
MStart.Para	Sinal: O motor está no modo de interrupção
MStart.Blo	Sinal: O motor está bloqueado para iniciar ou mudar para o modo de Execução
MStart.NOCSBloquea	Sinal: O motor está proibido de iniciar devido ao número de limites de início a frio
MStart.SPHBloquea	Sinal: O motor está proibido de iniciar devido aos limites de início por hora
MStart.SPHBloqAlarm	Sinal: O motor está proibido de iniciar devido aos limites de início por hora e se tornará ativo na próxima etapa
MStart.TBSBloquea	Sinal: O motor está proibido de iniciar devido aos limites de tempo entre inícios
MStart.BloTérmico	Sinal: Bloqueio térmico
MStart.InícBloquRes	Sinal: O motor está proibido de iniciar devido ao bloqueio externo por meio de DI de entrada digital
MStart.DesasTransição	Sinal: Iniciar desarme de falha de transição
MStart.ZSSDesa	Sinal: Desarme de velocidade zero (rotor bloqueado possível)
MStart.INSQSP2STFalhl	Sinal: Falha ao transitar da parada ao início com base no tempo informado
MStart.INSQSt2FalhExe	Sinal: Falha ao transitar da parada à execução com base no tempo informado
MStart.LATBloqu	Sinal: Temporizador de aceleração longa imposto
MStart.SeqInícFrio	Sinal: Marcador de sequência de início a frio de motor
MStart.InícForçado	Sinal: Motor sendo forçado a iniciar
MStart.DesasFaseReversa	Sinal: Relé desarmado devido à detecção de reverso de fase
MStart.SubstEmergDI	Sinal: Bloqueio do início de substituição de emergência por meio de DI de entrada digital
MStart.SubstEmergUI	Sinal: Bloqueio de início de substituição de emergência por meio do painel frontal
MStart.ABKAtivo	Sinal: O anti-backspin está ativo. Para determinadas aplicações, como bombear um fluido em um tubo, o motor pode ser revertido por um período depois de ser interrompido. O temporizador de anti-backspin evita o início do motor enquanto está girando na direção reversa.
MStart.GOCBloqInício	Sinal: Atraso no Início de Sobrecorrente Instantânea de Terra. Elementos de GOC (Sobrecorrente Instantânea) estão bloqueados pelo tempo programado sob esse parâmetro
MStart.IOCBloqInício	Sinal: Atraso no Início de Sobrecorrente Instantânea de Fase. Elementos de IOC (Sobrecorrente Instantânea) estão bloqueados pelo tempo programado sob esse parâmetro
MStart.BloqInícSCarg	Sinal: Atraso de Início de Subcarga. Elementos de Subcarga (Sobrecorrente Instantânea) estão bloqueados pelo tempo programado sob esse parâmetro

<i>Name</i>	<i>Descrição</i>
MStart.BloqInícJam	Sinal: Atraso de Início de JAM. Elementos de JAM (Sobrecorrente Instantânea) estão bloqueados pelo tempo programado sob esse parâmetro
MStart.BloqInícDeseq	Sinal: Sinal de desequilíbrio de corrente de bloqueio de início de motor
MStart.Blo-Genéric1	Atraso de Início Genérico. Esse valor pode ser usado para bloquear qualquer elemento de proteção.1
MStart.Blo-Genéric2	Atraso de Início Genérico. Esse valor pode ser usado para bloquear qualquer elemento de proteção.2
MStart.Blo-Genéric3	Atraso de Início Genérico. Esse valor pode ser usado para bloquear qualquer elemento de proteção.3
MStart.Blo-Genéric4	Atraso de Início Genérico. Esse valor pode ser usado para bloquear qualquer elemento de proteção.4
MStart.Blo-Genéric5	Atraso de Início Genérico. Esse valor pode ser usado para bloquear qualquer elemento de proteção.5
MStart.I_Transit	Sinal: Sinal de transição de corrente
MStart.T_Transit	Sinal: Sinal de transição de tempo
MStart.BloInterMotor	Sinal: A parada do motor bloqueia outras funções de proteção
MStart.Rotação progres	Sinal: Direção de Rotação progressiva
MStart.Rotação Reversa	Sinal: Direção de Rotação reversa
MStart.ExBlo CmdDesa-I	Estado de entrada do módulo: Bloqueio Externo do Comando de Abertura do Disjuntor
MStart.RemStartBlock-I	Estado entrada módulo: RemStartBlock
MStart.SubEmg-I	Estado entrada módulo: Substituição de Emergência. O sinal deve estar ativo para liberar a capacidade térmica do motor. Observe que ao fazer isso, você corre o risco de danificar o motor. "EMGOVR" deve ser definido como "DI" ou "DI ou UI" para que essa entrada tenha efeito
MStart.INSQ-I	Estado entrada módulo: SeQuência INcompleta
MStart.ZSS-I	Estado entrada módulo: Comutação de Velocidade Zero
MStart.STPC Blo-I	Estado entrada módulo: Com essa configuração uma Entrada Digital mantém o Motor no modo EXECUTAR, mesmo se a corrente do motor cair abaixo da STPC (corrente de parada do motor).
I[1].ativo	Sinal: ativo
I[1].ExBlo	Sinal: Bloqueio Externo
I[1].Trav rev ext	Sinal: Travamento reverso externo
I[1].Blo CmdDesa	Sinal: Comando de Abertura do Disjuntor bloqueado
I[1].ExBlo CmdDesa	Sinal: Bloqueio Externo do Comando de Abertura do Disjuntor
I[1].Alarm L1	Sinal: Alarme L1
I[1].Alarm L2	Sinal: Alarme L2
I[1].Alarm L3	Sinal: Alarme L3
I[1].Alarm	Sinal: Alarme
I[1].Desa L1	Sinal: Fase do Desarme Geral L1
I[1].Desa L2	Sinal: Fase do Desarme Geral L2
I[1].Desa L3	Sinal: Fase do Desarme Geral L3
I[1].Desa	Sinal: Desarme
I[1].CmdDesa	Sinal: Comando de Abertura do Disjuntor

<i>Name</i>	<i>Descrição</i>
I[1].DefPadrão	Sinal: Conjunto de Parâmetros Padrão
I[1].AdaptSet 1	Sinal: Parâmetro de Adaptação 1
I[1].AdaptSet 2	Sinal: Parâmetro de Adaptação 2
I[1].AdaptSet 3	Sinal: Parâmetro de Adaptação 3
I[1].AdaptSet 4	Sinal: Parâmetro de Adaptação 4
I[1].ExBlo1-I	Estado de entrada do módulo: Bloqueio externo1
I[1].ExBlo2-I	Estado de entrada do módulo: Bloqueio externo2
I[1].ExBlo CmdDesa-I	Estado de entrada do módulo: Bloqueio Externo do Comando de Abertura do Disjuntor
I[1].Trav rev ext-I	Estado de entrada do módulo: Travamento reverso externo
I[1].AdaptSet1-I	Estado de entrada do módulo: Parâmetro de Adaptação1
I[1].AdaptSet2-I	Estado de entrada do módulo: Parâmetro de Adaptação2
I[1].AdaptSet3-I	Estado de entrada do módulo: Parâmetro de Adaptação3
I[1].AdaptSet4-I	Estado de entrada do módulo: Parâmetro de Adaptação4
I[2].ativo	Sinal: ativo
I[2].ExBlo	Sinal: Bloqueio Externo
I[2].Trav rev ext	Sinal: Travamento reverso externo
I[2].Blo CmdDesa	Sinal: Comando de Abertura do Disjuntor bloqueado
I[2].ExBlo CmdDesa	Sinal: Bloqueio Externo do Comando de Abertura do Disjuntor
I[2].Alarm L1	Sinal: Alarme L1
I[2].Alarm L2	Sinal: Alarme L2
I[2].Alarm L3	Sinal: Alarme L3
I[2].Alarm	Sinal: Alarme
I[2].Desa L1	Sinal: Fase do Desarme Geral L1
I[2].Desa L2	Sinal: Fase do Desarme Geral L2
I[2].Desa L3	Sinal: Fase do Desarme Geral L3
I[2].Desa	Sinal: Desarme
I[2].CmdDesa	Sinal: Comando de Abertura do Disjuntor
I[2].DefPadrão	Sinal: Conjunto de Parâmetros Padrão
I[2].AdaptSet 1	Sinal: Parâmetro de Adaptação 1
I[2].AdaptSet 2	Sinal: Parâmetro de Adaptação 2
I[2].AdaptSet 3	Sinal: Parâmetro de Adaptação 3
I[2].AdaptSet 4	Sinal: Parâmetro de Adaptação 4
I[2].ExBlo1-I	Estado de entrada do módulo: Bloqueio externo1
I[2].ExBlo2-I	Estado de entrada do módulo: Bloqueio externo2
I[2].ExBlo CmdDesa-I	Estado de entrada do módulo: Bloqueio Externo do Comando de Abertura do Disjuntor
I[2].Trav rev ext-I	Estado de entrada do módulo: Travamento reverso externo
I[2].AdaptSet1-I	Estado de entrada do módulo: Parâmetro de Adaptação1
I[2].AdaptSet2-I	Estado de entrada do módulo: Parâmetro de Adaptação2

<i>Name</i>	<i>Descrição</i>
I[2].AdaptSet3-I	Estado de entrada do módulo: Parâmetro de Adaptação3
I[2].AdaptSet4-I	Estado de entrada do módulo: Parâmetro de Adaptação4
I[3].ativo	Sinal: ativo
I[3].ExBlo	Sinal: Bloqueio Externo
I[3].Trav rev ext	Sinal: Travamento reverso externo
I[3].Blo CmdDesa	Sinal: Comando de Abertura do Disjuntor bloqueado
I[3].ExBlo CmdDesa	Sinal: Bloqueio Externo do Comando de Abertura do Disjuntor
I[3].Alarm L1	Sinal: Alarme L1
I[3].Alarm L2	Sinal: Alarme L2
I[3].Alarm L3	Sinal: Alarme L3
I[3].Alarm	Sinal: Alarme
I[3].Desa L1	Sinal: Fase do Desarme Geral L1
I[3].Desa L2	Sinal: Fase do Desarme Geral L2
I[3].Desa L3	Sinal: Fase do Desarme Geral L3
I[3].Desa	Sinal: Desarme
I[3].CmdDesa	Sinal: Comando de Abertura do Disjuntor
I[3].DefPadrão	Sinal: Conjunto de Parâmetros Padrão
I[3].AdaptSet 1	Sinal: Parâmetro de Adaptação 1
I[3].AdaptSet 2	Sinal: Parâmetro de Adaptação 2
I[3].AdaptSet 3	Sinal: Parâmetro de Adaptação 3
I[3].AdaptSet 4	Sinal: Parâmetro de Adaptação 4
I[3].ExBlo1-I	Estado de entrada do módulo: Bloqueio externo1
I[3].ExBlo2-I	Estado de entrada do módulo: Bloqueio externo2
I[3].ExBlo CmdDesa-I	Estado de entrada do módulo: Bloqueio Externo do Comando de Abertura do Disjuntor
I[3].Trav rev ext-I	Estado de entrada do módulo: Travamento reverso externo
I[3].AdaptSet1-I	Estado de entrada do módulo: Parâmetro de Adaptação1
I[3].AdaptSet2-I	Estado de entrada do módulo: Parâmetro de Adaptação2
I[3].AdaptSet3-I	Estado de entrada do módulo: Parâmetro de Adaptação3
I[3].AdaptSet4-I	Estado de entrada do módulo: Parâmetro de Adaptação4
I[4].ativo	Sinal: ativo
I[4].ExBlo	Sinal: Bloqueio Externo
I[4].Trav rev ext	Sinal: Travamento reverso externo
I[4].Blo CmdDesa	Sinal: Comando de Abertura do Disjuntor bloqueado
I[4].ExBlo CmdDesa	Sinal: Bloqueio Externo do Comando de Abertura do Disjuntor
I[4].Alarm L1	Sinal: Alarme L1
I[4].Alarm L2	Sinal: Alarme L2
I[4].Alarm L3	Sinal: Alarme L3
I[4].Alarm	Sinal: Alarme
I[4].Desa L1	Sinal: Fase do Desarme Geral L1

<i>Name</i>	<i>Descrição</i>
I[4].Desa L2	Sinal: Fase do Desarme Geral L2
I[4].Desa L3	Sinal: Fase do Desarme Geral L3
I[4].Desa	Sinal: Desarme
I[4].CmdDesa	Sinal: Comando de Abertura do Disjuntor
I[4].DefPadrão	Sinal: Conjunto de Parâmetros Padrão
I[4].AdaptSet 1	Sinal: Parâmetro de Adaptação 1
I[4].AdaptSet 2	Sinal: Parâmetro de Adaptação 2
I[4].AdaptSet 3	Sinal: Parâmetro de Adaptação 3
I[4].AdaptSet 4	Sinal: Parâmetro de Adaptação 4
I[4].ExBlo1-I	Estado de entrada do módulo: Bloqueio externo1
I[4].ExBlo2-I	Estado de entrada do módulo: Bloqueio externo2
I[4].ExBlo CmdDesa-I	Estado de entrada do módulo: Bloqueio Externo do Comando de Abertura do Disjuntor
I[4].Trav rev ext-I	Estado de entrada do módulo: Travamento reverso externo
I[4].AdaptSet1-I	Estado de entrada do módulo: Parâmetro de Adaptação1
I[4].AdaptSet2-I	Estado de entrada do módulo: Parâmetro de Adaptação2
I[4].AdaptSet3-I	Estado de entrada do módulo: Parâmetro de Adaptação3
I[4].AdaptSet4-I	Estado de entrada do módulo: Parâmetro de Adaptação4
I[5].ativo	Sinal: ativo
I[5].ExBlo	Sinal: Bloqueio Externo
I[5].Trav rev ext	Sinal: Travamento reverso externo
I[5].Blo CmdDesa	Sinal: Comando de Abertura do Disjuntor bloqueado
I[5].ExBlo CmdDesa	Sinal: Bloqueio Externo do Comando de Abertura do Disjuntor
I[5].Alarm L1	Sinal: Alarme L1
I[5].Alarm L2	Sinal: Alarme L2
I[5].Alarm L3	Sinal: Alarme L3
I[5].Alarm	Sinal: Alarme
I[5].Desa L1	Sinal: Fase do Desarme Geral L1
I[5].Desa L2	Sinal: Fase do Desarme Geral L2
I[5].Desa L3	Sinal: Fase do Desarme Geral L3
I[5].Desa	Sinal: Desarme
I[5].CmdDesa	Sinal: Comando de Abertura do Disjuntor
I[5].DefPadrão	Sinal: Conjunto de Parâmetros Padrão
I[5].AdaptSet 1	Sinal: Parâmetro de Adaptação 1
I[5].AdaptSet 2	Sinal: Parâmetro de Adaptação 2
I[5].AdaptSet 3	Sinal: Parâmetro de Adaptação 3
I[5].AdaptSet 4	Sinal: Parâmetro de Adaptação 4
I[5].ExBlo1-I	Estado de entrada do módulo: Bloqueio externo1
I[5].ExBlo2-I	Estado de entrada do módulo: Bloqueio externo2

<i>Name</i>	<i>Descrição</i>
I[5].ExBlo CmdDesa-I	Estado de entrada do módulo: Bloqueio Externo do Comando de Abertura do Disjuntor
I[5].Trav rev ext-I	Estado de entrada do módulo: Travamento reverso externo
I[5].AdaptSet1-I	Estado de entrada do módulo: Parâmetro de Adaptação1
I[5].AdaptSet2-I	Estado de entrada do módulo: Parâmetro de Adaptação2
I[5].AdaptSet3-I	Estado de entrada do módulo: Parâmetro de Adaptação3
I[5].AdaptSet4-I	Estado de entrada do módulo: Parâmetro de Adaptação4
I[6].ativo	Sinal: ativo
I[6].ExBlo	Sinal: Bloqueio Externo
I[6].Trav rev ext	Sinal: Travamento reverso externo
I[6].Blo CmdDesa	Sinal: Comando de Abertura do Disjuntor bloqueado
I[6].ExBlo CmdDesa	Sinal: Bloqueio Externo do Comando de Abertura do Disjuntor
I[6].Alarm L1	Sinal: Alarme L1
I[6].Alarm L2	Sinal: Alarme L2
I[6].Alarm L3	Sinal: Alarme L3
I[6].Alarm	Sinal: Alarme
I[6].Desa L1	Sinal: Fase do Desarme Geral L1
I[6].Desa L2	Sinal: Fase do Desarme Geral L2
I[6].Desa L3	Sinal: Fase do Desarme Geral L3
I[6].Desa	Sinal: Desarme
I[6].CmdDesa	Sinal: Comando de Abertura do Disjuntor
I[6].DefPadrão	Sinal: Conjunto de Parâmetros Padrão
I[6].AdaptSet 1	Sinal: Parâmetro de Adaptação 1
I[6].AdaptSet 2	Sinal: Parâmetro de Adaptação 2
I[6].AdaptSet 3	Sinal: Parâmetro de Adaptação 3
I[6].AdaptSet 4	Sinal: Parâmetro de Adaptação 4
I[6].ExBlo1-I	Estado de entrada do módulo: Bloqueio externo1
I[6].ExBlo2-I	Estado de entrada do módulo: Bloqueio externo2
I[6].ExBlo CmdDesa-I	Estado de entrada do módulo: Bloqueio Externo do Comando de Abertura do Disjuntor
I[6].Trav rev ext-I	Estado de entrada do módulo: Travamento reverso externo
I[6].AdaptSet1-I	Estado de entrada do módulo: Parâmetro de Adaptação1
I[6].AdaptSet2-I	Estado de entrada do módulo: Parâmetro de Adaptação2
I[6].AdaptSet3-I	Estado de entrada do módulo: Parâmetro de Adaptação3
I[6].AdaptSet4-I	Estado de entrada do módulo: Parâmetro de Adaptação4
IG[1].ativo	Sinal: ativo
IG[1].ExBlo	Sinal: Bloqueio Externo
IG[1].Trav rev ext	Sinal: Travamento reverso externo
IG[1].Blo CmdDesa	Sinal: Comando de Abertura do Disjuntor bloqueado
IG[1].ExBlo CmdDesa	Sinal: Bloqueio Externo do Comando de Abertura do Disjuntor

<i>Name</i>	<i>Descrição</i>
IG[1].Alarm	Sinal: Alarme IG
IG[1].Desa	Sinal: Desarme
IG[1].CmdDesa	Sinal: Comando de Abertura do Disjuntor
IG[1].DefPadrão	Sinal: Conjunto de Parâmetros Padrão
IG[1].AdaptSet 1	Sinal: Parâmetro de Adaptação 1
IG[1].AdaptSet 2	Sinal: Parâmetro de Adaptação 2
IG[1].AdaptSet 3	Sinal: Parâmetro de Adaptação 3
IG[1].AdaptSet 4	Sinal: Parâmetro de Adaptação 4
IG[1].ExBlo1-l	Estado de entrada do módulo: Bloqueio externo1
IG[1].ExBlo2-l	Estado de entrada do módulo: Bloqueio externo2
IG[1].ExBlo CmdDesa-l	Estado de entrada do módulo: Bloqueio Externo do Comando de Abertura do Disjuntor
IG[1].Trav rev ext-l	Estado de entrada do módulo: Travamento reverso externo
IG[1].AdaptSet1-l	Estado de entrada do módulo: Parâmetro de Adaptação1
IG[1].AdaptSet2-l	Estado de entrada do módulo: Parâmetro de Adaptação2
IG[1].AdaptSet3-l	Estado de entrada do módulo: Parâmetro de Adaptação3
IG[1].AdaptSet4-l	Estado de entrada do módulo: Parâmetro de Adaptação4
IG[2].ativo	Sinal: ativo
IG[2].ExBlo	Sinal: Bloqueio Externo
IG[2].Trav rev ext	Sinal: Travamento reverso externo
IG[2].Blo CmdDesa	Sinal: Comando de Abertura do Disjuntor bloqueado
IG[2].ExBlo CmdDesa	Sinal: Bloqueio Externo do Comando de Abertura do Disjuntor
IG[2].Alarm	Sinal: Alarme IG
IG[2].Desa	Sinal: Desarme
IG[2].CmdDesa	Sinal: Comando de Abertura do Disjuntor
IG[2].DefPadrão	Sinal: Conjunto de Parâmetros Padrão
IG[2].AdaptSet 1	Sinal: Parâmetro de Adaptação 1
IG[2].AdaptSet 2	Sinal: Parâmetro de Adaptação 2
IG[2].AdaptSet 3	Sinal: Parâmetro de Adaptação 3
IG[2].AdaptSet 4	Sinal: Parâmetro de Adaptação 4
IG[2].ExBlo1-l	Estado de entrada do módulo: Bloqueio externo1
IG[2].ExBlo2-l	Estado de entrada do módulo: Bloqueio externo2
IG[2].ExBlo CmdDesa-l	Estado de entrada do módulo: Bloqueio Externo do Comando de Abertura do Disjuntor
IG[2].Trav rev ext-l	Estado de entrada do módulo: Travamento reverso externo
IG[2].AdaptSet1-l	Estado de entrada do módulo: Parâmetro de Adaptação1
IG[2].AdaptSet2-l	Estado de entrada do módulo: Parâmetro de Adaptação2
IG[2].AdaptSet3-l	Estado de entrada do módulo: Parâmetro de Adaptação3
IG[2].AdaptSet4-l	Estado de entrada do módulo: Parâmetro de Adaptação4
IG[3].ativo	Sinal: ativo

<i>Name</i>	<i>Descrição</i>
IG[3].ExBlo	Sinal: Bloqueio Externo
IG[3].Trav rev ext	Sinal: Travamento reverso externo
IG[3].Blo CmdDesa	Sinal: Comando de Abertura do Disjuntor bloqueado
IG[3].ExBlo CmdDesa	Sinal: Bloqueio Externo do Comando de Abertura do Disjuntor
IG[3].Alarm	Sinal: Alarme IG
IG[3].Desa	Sinal: Desarme
IG[3].CmdDesa	Sinal: Comando de Abertura do Disjuntor
IG[3].DefPadrão	Sinal: Conjunto de Parâmetros Padrão
IG[3].AdaptSet 1	Sinal: Parâmetro de Adaptação 1
IG[3].AdaptSet 2	Sinal: Parâmetro de Adaptação 2
IG[3].AdaptSet 3	Sinal: Parâmetro de Adaptação 3
IG[3].AdaptSet 4	Sinal: Parâmetro de Adaptação 4
IG[3].ExBlo1-l	Estado de entrada do módulo: Bloqueio externo1
IG[3].ExBlo2-l	Estado de entrada do módulo: Bloqueio externo2
IG[3].ExBlo CmdDesa-l	Estado de entrada do módulo: Bloqueio Externo do Comando de Abertura do Disjuntor
IG[3].Trav rev ext-l	Estado de entrada do módulo: Travamento reverso externo
IG[3].AdaptSet1-l	Estado de entrada do módulo: Parâmetro de Adaptação1
IG[3].AdaptSet2-l	Estado de entrada do módulo: Parâmetro de Adaptação2
IG[3].AdaptSet3-l	Estado de entrada do módulo: Parâmetro de Adaptação3
IG[3].AdaptSet4-l	Estado de entrada do módulo: Parâmetro de Adaptação4
IG[4].ativo	Sinal: ativo
IG[4].ExBlo	Sinal: Bloqueio Externo
IG[4].Trav rev ext	Sinal: Travamento reverso externo
IG[4].Blo CmdDesa	Sinal: Comando de Abertura do Disjuntor bloqueado
IG[4].ExBlo CmdDesa	Sinal: Bloqueio Externo do Comando de Abertura do Disjuntor
IG[4].Alarm	Sinal: Alarme IG
IG[4].Desa	Sinal: Desarme
IG[4].CmdDesa	Sinal: Comando de Abertura do Disjuntor
IG[4].DefPadrão	Sinal: Conjunto de Parâmetros Padrão
IG[4].AdaptSet 1	Sinal: Parâmetro de Adaptação 1
IG[4].AdaptSet 2	Sinal: Parâmetro de Adaptação 2
IG[4].AdaptSet 3	Sinal: Parâmetro de Adaptação 3
IG[4].AdaptSet 4	Sinal: Parâmetro de Adaptação 4
IG[4].ExBlo1-l	Estado de entrada do módulo: Bloqueio externo1
IG[4].ExBlo2-l	Estado de entrada do módulo: Bloqueio externo2
IG[4].ExBlo CmdDesa-l	Estado de entrada do módulo: Bloqueio Externo do Comando de Abertura do Disjuntor
IG[4].Trav rev ext-l	Estado de entrada do módulo: Travamento reverso externo
IG[4].AdaptSet1-l	Estado de entrada do módulo: Parâmetro de Adaptação1

<i>Name</i>	<i>Descrição</i>
IG[4].AdaptSet2-I	Estado de entrada do módulo: Parâmetro de Adaptação2
IG[4].AdaptSet3-I	Estado de entrada do módulo: Parâmetro de Adaptação3
IG[4].AdaptSet4-I	Estado de entrada do módulo: Parâmetro de Adaptação4
ThR.Alarm Operaç	Sinal: Alarm Operaç
ThR.Alarm Interva	Sinal: Alarm Interva
ThR.RTD efetivo	Este estado torna-se verdadeiro se forem satisfeitas todas as condições a seguir: - o estado de “Carga acima de SF” é verdadeiro, - a funcionalidade de IDT está ativa, - para, pelo menos, uma temperatura; está sendo exibido um valor válido acima de 0° C.
ThR.Carg acima SF	“Carregar acima do fator de serviço”: Se a corrente excede o valor ajustado de “UTC” (“limiar de viagem final”), então a capacidade térmica usada conta e o estado “Carga acima SF” está se tornando verdade. Se a corrente está abaixo do valor de “UTC” este estado é false.
ThR.ativo	Sinal: ativo
ThR.ExBlo	Sinal: Bloqueio Externo
ThR.Blo CmdDesa	Sinal: Comando de Abertura do Disjuntor bloqueado
ThR.ExBlo CmdDesa	Sinal: Bloqueio Externo do Comando de Abertura do Disjuntor
ThR.Alarm	Sinal: Alarme
ThR.Desas	Sinal: Desarme
ThR.CmdDesa	Sinal: Comando de Abertura do Disjuntor
ThR.ExBlo1	Estado de entrada do módulo: Bloqueio externo
ThR.ExBlo2	Estado de entrada do módulo: Bloqueio externo
ThR.ExBlo CmdDesa	Estado de entrada do módulo: Bloqueio Externo do Comando de Abertura do Disjuntor
Jam[1].ativo	Sinal: ativo
Jam[1].ExBlo	Sinal: Bloqueio Externo
Jam[1].Blo CmdDesa	Sinal: Comando de Abertura do Disjuntor bloqueado
Jam[1].ExBlo CmdDesa	Sinal: Bloqueio Externo do Comando de Abertura do Disjuntor
Jam[1].Alarm	Sinal: Alarme
Jam[1].Desas	Sinal: Desarme
Jam[1].CmdDesa	Sinal: Comando de Abertura do Disjuntor
Jam[1].ExBlo1-I	Estado de entrada do módulo: Bloqueio externo1
Jam[1].ExBlo2-I	Estado de entrada do módulo: Bloqueio externo2
Jam[1].ExBlo CmdDesa-I	Estado de entrada do módulo: Bloqueio Externo do Comando de Abertura do Disjuntor
Jam[2].ativo	Sinal: ativo
Jam[2].ExBlo	Sinal: Bloqueio Externo
Jam[2].Blo CmdDesa	Sinal: Comando de Abertura do Disjuntor bloqueado
Jam[2].ExBlo CmdDesa	Sinal: Bloqueio Externo do Comando de Abertura do Disjuntor
Jam[2].Alarm	Sinal: Alarme
Jam[2].Desas	Sinal: Desarme

<i>Name</i>	<i>Descrição</i>
Jam[2].CmdDesa	Sinal: Comando de Abertura do Disjuntor
Jam[2].ExBlo1-I	Estado de entrada do módulo: Bloqueio externo1
Jam[2].ExBlo2-I	Estado de entrada do módulo: Bloqueio externo2
Jam[2].ExBlo CmdDesa-I	Estado de entrada do módulo: Bloqueio Externo do Comando de Abertura do Disjuntor
Scarg[1].ativo	Sinal: ativo
Scarg[1].ExBlo	Sinal: Bloqueio Externo
Scarg[1].Blo CmdDesa	Sinal: Comando de Abertura do Disjuntor bloqueado
Scarg[1].ExBlo CmdDesa	Sinal: Bloqueio Externo do Comando de Abertura do Disjuntor
Scarg[1].Alarm	Sinal: Alarme
Scarg[1].Desa	Sinal: Desarme
Scarg[1].CmdDesa	Sinal: Comando de Abertura do Disjuntor
Scarg[1].ExBlo1-I	Estado de entrada do módulo: Bloqueio externo1
Scarg[1].ExBlo2-I	Estado de entrada do módulo: Bloqueio externo2
Scarg[1].ExBlo CmdDesa-I	Estado de entrada do módulo: Bloqueio Externo do Comando de Abertura do Disjuntor
Scarg[2].ativo	Sinal: ativo
Scarg[2].ExBlo	Sinal: Bloqueio Externo
Scarg[2].Blo CmdDesa	Sinal: Comando de Abertura do Disjuntor bloqueado
Scarg[2].ExBlo CmdDesa	Sinal: Bloqueio Externo do Comando de Abertura do Disjuntor
Scarg[2].Alarm	Sinal: Alarme
Scarg[2].Desa	Sinal: Desarme
Scarg[2].CmdDesa	Sinal: Comando de Abertura do Disjuntor
Scarg[2].ExBlo1-I	Estado de entrada do módulo: Bloqueio externo1
Scarg[2].ExBlo2-I	Estado de entrada do módulo: Bloqueio externo2
Scarg[2].ExBlo CmdDesa-I	Estado de entrada do módulo: Bloqueio Externo do Comando de Abertura do Disjuntor
Scarg[3].ativo	Sinal: ativo
Scarg[3].ExBlo	Sinal: Bloqueio Externo
Scarg[3].Blo CmdDesa	Sinal: Comando de Abertura do Disjuntor bloqueado
Scarg[3].ExBlo CmdDesa	Sinal: Bloqueio Externo do Comando de Abertura do Disjuntor
Scarg[3].Alarm	Sinal: Alarme
Scarg[3].Desa	Sinal: Desarme
Scarg[3].CmdDesa	Sinal: Comando de Abertura do Disjuntor
Scarg[3].ExBlo1-I	Estado de entrada do módulo: Bloqueio externo1
Scarg[3].ExBlo2-I	Estado de entrada do módulo: Bloqueio externo2
Scarg[3].ExBlo CmdDesa-I	Estado de entrada do módulo: Bloqueio Externo do Comando de Abertura do Disjuntor
MLS.ativo	Sinal: ativo
MLS.ExBlo	Sinal: Bloqueio Externo
MLS.Alarm	Sinal: Alarme

<i>Name</i>	<i>Descrição</i>
MLS.Desar	Sinal: Desarme
MLS.ExBlo1-I	Estado de entrada do módulo: Bloqueio externo1
MLS.ExBlo2-I	Estado de entrada do módulo: Bloqueio externo2
I2>[1].ativo	Sinal: ativo
I2>[1].ExBlo	Sinal: Bloqueio Externo
I2>[1].Blo CmdDesa	Sinal: Comando de Abertura do Disjuntor bloqueado
I2>[1].ExBlo CmdDesa	Sinal: Bloqueio Externo do Comando de Abertura do Disjuntor
I2>[1].Alarm	Sinal: Alarme de Sequência Negativa
I2>[1].Desa	Sinal: Desarme
I2>[1].CmdDesa	Sinal: Comando de Abertura do Disjuntor
I2>[1].ExBlo1-I	Estado de entrada do módulo: Bloqueio externo1
I2>[1].ExBlo2-I	Estado de entrada do módulo: Bloqueio externo2
I2>[1].ExBlo CmdDesa-I	Estado de entrada do módulo: Bloqueio Externo do Comando de Abertura do Disjuntor
I2>[2].ativo	Sinal: ativo
I2>[2].ExBlo	Sinal: Bloqueio Externo
I2>[2].Blo CmdDesa	Sinal: Comando de Abertura do Disjuntor bloqueado
I2>[2].ExBlo CmdDesa	Sinal: Bloqueio Externo do Comando de Abertura do Disjuntor
I2>[2].Alarm	Sinal: Alarme de Sequência Negativa
I2>[2].Desa	Sinal: Desarme
I2>[2].CmdDesa	Sinal: Comando de Abertura do Disjuntor
I2>[2].ExBlo1-I	Estado de entrada do módulo: Bloqueio externo1
I2>[2].ExBlo2-I	Estado de entrada do módulo: Bloqueio externo2
I2>[2].ExBlo CmdDesa-I	Estado de entrada do módulo: Bloqueio Externo do Comando de Abertura do Disjuntor
Exp[1].ativo	Sinal: ativo
Exp[1].ExBlo	Sinal: Bloqueio Externo
Exp[1].Blo CmdDesa	Sinal: Comando de Abertura do Disjuntor bloqueado
Exp[1].ExBlo CmdDesa	Sinal: Bloqueio Externo do Comando de Abertura do Disjuntor
Exp[1].Alarm	Sinal: Alarme
Exp[1].Desa	Sinal: Desarme
Exp[1].CmdDesa	Sinal: Comando de Abertura do Disjuntor
Exp[1].ExBlo1-I	Estado de entrada do módulo: Bloqueio externo1
Exp[1].ExBlo2-I	Estado de entrada do módulo: Bloqueio externo2
Exp[1].ExBlo CmdDesa-I	Estado de entrada do módulo: Bloqueio Externo do Comando de Abertura do Disjuntor
Exp[1].Alarm-I	Estado de entrada do módulo: Alarme
Exp[1].Desa-I	Estado de entrada do módulo: Desarme
Exp[2].ativo	Sinal: ativo
Exp[2].ExBlo	Sinal: Bloqueio Externo
Exp[2].Blo CmdDesa	Sinal: Comando de Abertura do Disjuntor bloqueado

<i>Name</i>	<i>Descrição</i>
Exp[2].ExBlo CmdDesa	Sinal: Bloqueio Externo do Comando de Abertura do Disjuntor
Exp[2].Alarm	Sinal: Alarme
Exp[2].Desa	Sinal: Desarme
Exp[2].CmdDesa	Sinal: Comando de Abertura do Disjuntor
Exp[2].ExBlo1-I	Estado de entrada do módulo: Bloqueio externo1
Exp[2].ExBlo2-I	Estado de entrada do módulo: Bloqueio externo2
Exp[2].ExBlo CmdDesa-I	Estado de entrada do módulo: Bloqueio Externo do Comando de Abertura do Disjuntor
Exp[2].Alarm-I	Estado de entrada do módulo: Alarme
Exp[2].Desa-I	Estado de entrada do módulo: Desarme
Exp[3].ativo	Sinal: ativo
Exp[3].ExBlo	Sinal: Bloqueio Externo
Exp[3].Blo CmdDesa	Sinal: Comando de Abertura do Disjuntor bloqueado
Exp[3].ExBlo CmdDesa	Sinal: Bloqueio Externo do Comando de Abertura do Disjuntor
Exp[3].Alarm	Sinal: Alarme
Exp[3].Desa	Sinal: Desarme
Exp[3].CmdDesa	Sinal: Comando de Abertura do Disjuntor
Exp[3].ExBlo1-I	Estado de entrada do módulo: Bloqueio externo1
Exp[3].ExBlo2-I	Estado de entrada do módulo: Bloqueio externo2
Exp[3].ExBlo CmdDesa-I	Estado de entrada do módulo: Bloqueio Externo do Comando de Abertura do Disjuntor
Exp[3].Alarm-I	Estado de entrada do módulo: Alarme
Exp[3].Desa-I	Estado de entrada do módulo: Desarme
Exp[4].ativo	Sinal: ativo
Exp[4].ExBlo	Sinal: Bloqueio Externo
Exp[4].Blo CmdDesa	Sinal: Comando de Abertura do Disjuntor bloqueado
Exp[4].ExBlo CmdDesa	Sinal: Bloqueio Externo do Comando de Abertura do Disjuntor
Exp[4].Alarm	Sinal: Alarme
Exp[4].Desa	Sinal: Desarme
Exp[4].CmdDesa	Sinal: Comando de Abertura do Disjuntor
Exp[4].ExBlo1-I	Estado de entrada do módulo: Bloqueio externo1
Exp[4].ExBlo2-I	Estado de entrada do módulo: Bloqueio externo2
Exp[4].ExBlo CmdDesa-I	Estado de entrada do módulo: Bloqueio Externo do Comando de Abertura do Disjuntor
Exp[4].Alarm-I	Estado de entrada do módulo: Alarme
Exp[4].Desa-I	Estado de entrada do módulo: Desarme
URTD.Windg1 Superv	Sinal: Canal de Supervisão Windg1
URTD.Windg2 Superv	Sinal: Canal de Supervisão Windg2
URTD.Windg3 Superv	Sinal: Canal de Supervisão Windg3
URTD.Windg4 Superv	Sinal: Canal de Supervisão Windg4
URTD.Windg5 Superv	Sinal: Canal de Supervisão Windg5

<i>Name</i>	<i>Descrição</i>
URTD.Windg6 Superv	Sinal: Canal de Supervisão Windg6
URTD.MancMot1 Superv	Sinal: Canal de Supervisão MancMot1
URTD.MancMot2 Superv	Sinal: Canal de Supervisão MancMot2
URTD.MancCarg1 Superv	Sinal: Canal de Supervisão MancCarg1
URTD.MancCarg2 Superv	Sinal: Canal de Supervisão MancCarg2
URTD.Aux1 Superv	Sinal: Canal de Supervisão Aux1
URTD.Aux2 Superv	Sinal: Canal de Supervisão Aux2
URTD.Superv	Sinal: Canal de Supervisão URTD
URTD.ativo	Sinal: URTD ativo
URTD.Saíd forçad	Sinal: O Estado de, pelo menos, uma Saída de Relé foi definido à força. Isso significa que o estado de pelo menos um Relé é forçado e, conseqüentemente, não exibe o estado dos sinais atribuídos.
RTD.ativo	Sinal: ativo
RTD.ExBlo	Sinal: Bloqueio Externo
RTD.Blo CmdDesa	Sinal: Comando de Abertura do Disjuntor bloqueado
RTD.ExBlo CmdDesa	Sinal: Bloqueio Externo do Comando de Abertura do Disjuntor
RTD.Alarm	Alarme de Proteção de Temperatura RTD
RTD.Desarma	Sinal: Desarme
RTD.CmdDesa	Sinal: Comando de Abertura do Disjuntor
RTD.Windg 1 Desa	Conexão 1 Sinal: Desarme
RTD.Windg 1 Alarm	Conexão 1 Alarme de Proteção de Temperatura RTD
RTD.Windg 1 Alarme Interv	Conexão 1 Alarme Interv
RTD.Windg 1 Inválid	Conexão 1 Sinal: Valor de Medição de Temperatura inválido (por exemplo, causado por uma Medição de RTD defeituosa ou interrompida)
RTD.Windg 2 Desa	Conexão 2 Sinal: Desarme
RTD.Windg 2 Alarm	Conexão 2 Alarme de Proteção de Temperatura RTD
RTD.Windg 2 Alarme Interv	Conexão 2 Alarme Interv
RTD.Windg 2 Inválid	Conexão 2 Sinal: Valor de Medição de Temperatura inválido (por exemplo, causado por uma Medição de RTD defeituosa ou interrompida)
RTD.Windg 3 Desa	Conexão 3 Sinal: Desarme
RTD.Windg 3 Alarm	Conexão 3 Alarme de Proteção de Temperatura RTD
RTD.Windg 3 Alarme Interv	Conexão 3 Alarme Interv
RTD.Windg 3 Inválid	Conexão 3 Sinal: Valor de Medição de Temperatura inválido (por exemplo, causado por uma Medição de RTD defeituosa ou interrompida)
RTD.Windg 4 Desa	Conexão 4 Sinal: Desarme
RTD.Windg 4 Alarm	Conexão 4 Alarme de Proteção de Temperatura RTD
RTD.Windg 4 Alarme Interv	Conexão 4 Alarme Interv

<i>Name</i>	<i>Descrição</i>
RTD.Windg 4 Inválid	Conexão 4 Sinal: Valor de Medição de Temperatura inválido (por exemplo, causado por uma Medição de RTD defeituosa ou interrompida)
RTD.Windg 5 Desa	Conexão 5 Sinal: Desarme
RTD.Windg 5 Alarm	Conexão 5 Alarme de Proteção de Temperatura RTD
RTD.Windg 5 Alarme Interv	Conexão 5 Alarme Interv
RTD.Windg 5 Inválid	Conexão 5 Sinal: Valor de Medição de Temperatura inválido (por exemplo, causado por uma Medição de RTD defeituosa ou interrompida)
RTD.Windg 6 Desa	Conexão 6 Sinal: Desarme
RTD.Windg 6 Alarm	Conexão 6 Alarme de Proteção de Temperatura RTD
RTD.Windg 6 Alarme Interv	Conexão 6 Alarme Interv
RTD.Windg 6 Inválid	Conexão 6 Sinal: Valor de Medição de Temperatura inválido (por exemplo, causado por uma Medição de RTD defeituosa ou interrompida)
RTD.MancMot 1 Desa	Mancal do Motor 1 Sinal: Desarme
RTD.MancMot 1 Alarm	Mancal do Motor 1 Alarme de Proteção de Temperatura RTD
RTD.MancMot 1 Alarme Interv	Mancal do Motor 1 Alarme Interv
RTD.MancMot 1 Inválid	Mancal do Motor 1 Sinal: Valor de Medição de Temperatura inválido (por exemplo, causado por uma Medição de RTD defeituosa ou interrompida)
RTD.MancMot 2 Desa	Mancal do Motor 2 Sinal: Desarme
RTD.MancMot 2 Alarm	Mancal do Motor 2 Alarme de Proteção de Temperatura RTD
RTD.MancMot 2 Alarme Interv	Mancal do Motor 2 Alarme Interv
RTD.MancMot 2 Inválid	Mancal do Motor 2 Sinal: Valor de Medição de Temperatura inválido (por exemplo, causado por uma Medição de RTD defeituosa ou interrompida)
RTD.MancCarg 1 Desa	Mancal de Carga 1 Sinal: Desarme
RTD.MancCarg 1 Alarm	Mancal de Carga 1 Alarme de Proteção de Temperatura RTD
RTD.MancCarg 1 Alarme Interv	Mancal de Carga 1 Alarme Interv
RTD.MancCarg 1 Inválid	Mancal de Carga 1 Sinal: Valor de Medição de Temperatura inválido (por exemplo, causado por uma Medição de RTD defeituosa ou interrompida)
RTD.MancCarg 2 Desa	Mancal de Carga 2 Sinal: Desarme
RTD.MancCarg 2 Alarm	Mancal de Carga 2 Alarme de Proteção de Temperatura RTD
RTD.MancCarg 2 Alarme Interv	Mancal de Carga 2 Alarme Interv
RTD.MancCarg 2 Inválid	Mancal de Carga 2 Sinal: Valor de Medição de Temperatura inválido (por exemplo, causado por uma Medição de RTD defeituosa ou interrompida)
RTD.Aux1 Desa	Auxiliar 1 Sinal: Desarme
RTD.Aux1 Alarm	Auxiliar 1 Alarme de Proteção de Temperatura RTD
RTD.Aux1 Alarme Interv	Auxiliar 1 Alarme Interv
RTD.Aux1 Inválid	Auxiliar 1 Sinal: Valor de Medição de Temperatura inválido (por exemplo, causado por uma Medição de RTD defeituosa ou interrompida)
RTD.Aux2 Desa	Auxiliar 2 Sinal: Desarme

<i>Name</i>	<i>Descrição</i>
RTD.Aux2 Alarm	Auxiliar 2 Alarme de Proteção de Temperatura RTD
RTD.Aux2 Alarme Interv	Auxiliar 2 Alarme Interv
RTD.Aux2 Inválid	Auxiliar 2 Sinal: Valor de Medição de Temperatura inválido (por exemplo, causado por uma Medição de RTD defeituosa ou interrompida)
RTD.Desatd Conex	Desarme de todas as Conexões
RTD.Alarmtd Conex	Alarme de todas as Conexões
RTD.Alarme Intervtd Conex	Alarme de Intervalo de todas as Conexões
RTD.Windg Grupo Inválid	Conexão Grupo Sinal: Valor de Medição de Temperatura inválido (por exemplo, causado por uma Medição de RTD defeituosa ou interrompida)
RTD.Desatd Ma Motor	Desarme de todos os Mancais de Motor
RTD.Alarmtd Manc Motor	Alarme de todos os Mancais de Motor
RTD.Alarm Intervtd Manc Motor	Alarme de Intervalo de todos os Mancais de Motor
RTD.MancMot Grupo Inválid	Mancal do Motor Grupo Sinal: Valor de Medição de Temperatura inválido (por exemplo, causado por uma Medição de RTD defeituosa ou interrompida)
RTD.Desatd Manc Carga	Desarme de todos os Mancais de Carga
RTD.Alarmtd Man Carga	Alarme de todos os Mancais de Carga
RTD.Alarm Intervtd Manc Carga	Alarme de Intervalo de todos os Mancais de Carga
RTD.MancCarg Grupo Inválid	Mancal de Carga Grupo Sinal: Valor de Medição de Temperatura inválido (por exemplo, causado por uma Medição de RTD defeituosa ou interrompida)
RTD.Des Qua Grupo	Des Qua Grupo
RTD.Alarm Qua Grupo	Alarm Qua Grupo
RTD.AlmIntervQuaGrp	Alarme de Intervalo de Qualquer Grupo
RTD.Desatd Grupo 1	Desat Grupo 1
RTD.Desatd Grupo 2	Desat Grupo 2
RTD.Alarme Interv	Intervalo de alarme expirado
RTD.Grupo de desarme auxiliar	Grupo de desarme auxiliar
RTD.Grupo de alarme auxiliar	Grupo de alarme auxiliar
RTD.TimeoutAlmAuxGrp	Tempo-limite do grupo de alarme auxiliar
RTD.AuxGrpInvalid	Grupo auxiliar inválido
RTD.ExBlo1-I	Estado de entrada do módulo: Bloqueio externo1
RTD.ExBlo2-I	Estado de entrada do módulo: Bloqueio externo2
RTD.ExBlo CmdDesat-I	Estado de entrada do módulo: Bloqueio Externo do Comando de Abertura do Disjuntor
CBF.ativo	Sinal: ativo
CBF.ExBlo	Sinal: Bloqueio Externo
CBF.A aguardar um Acionador	A aguardar um Acionador
CBF.execuç	Sinal: Módulo de CBF iniciado

<i>Name</i>	<i>Descrição</i>
CBF.Alarm	Sinal: Falha do Disjuntor
CBF.Bloquei	Sinal: Bloquei
CBF.Redef Bloq	Sinal: Rede Bloqueio
CBF.ExBlo1-I	Estado de entrada do módulo: Bloqueio externo1
CBF.ExBlo2-I	Estado de entrada do módulo: Bloqueio externo2
CBF.Dispara1-I	Entrada de Módulo: Disparador que iniciará o CBF
CBF.Dispara2-I	Entrada de Módulo: Disparador que iniciará o CBF
CBF.Dispara3-I	Entrada de Módulo: Disparador que iniciará o CBF
TCS.ativo	Sinal: ativo
TCS.ExBlo	Sinal: Bloqueio Externo
TCS.Alarm	Sinal: Alarme de Supervisão de Circuito de Disparo
TCS.Impossível	Não é possível pois não há indicador de estado atribuído ao disjuntor.
TCS.Aux ON-I	Indicador de posição/sinal de verificação do CB (52a)
TCS.Aux OFF-I	Estado de entrada do módulo: Indicador de posição/sinal de verificação do CB (52b)
TCS.ExBlo1-I	Estado de entrada do módulo: Bloqueio externo1
TCS.ExBlo2-I	Estado de entrada do módulo: Bloqueio externo2
CTS.ativo	Sinal: ativo
CTS.ExBlo	Sinal: Bloqueio Externo
CTS.Alarm	Sinal: Alarme de Supervisão de Circuito de Medição de Transformador de Corrente
CTS.ExBlo1-I	Estado de entrada do módulo: Bloqueio externo1
CTS.ExBlo2-I	Estado de entrada do módulo: Bloqueio externo2
Alarme Sistema.ativo	Sinal: ativo
Alarme Sistema.ExBlo	Sinal: Bloqueio Externo
Alarme Sistema.Alarm Demand Corrent	Sinal: Alarme de corrente de demanda média
Alarme Sistema.Alarm I THD	Sinal: Alarme de Corrente de Distorção Harmônica Total
Alarme Sistema.Desa Demand Corrent	Sinal: Desarme de corrente de demanda média
Alarme Sistema.Desa I THD	Sinal: Desarme de Corrente de Distorção Harmônica Total
Alarme Sistema.ExBlo-I	Estado de entrada do módulo: Bloqueio externo
DI Slot X1.DI 1	Sinal: Entrada Digital
DI Slot X1.DI 2	Sinal: Entrada Digital
DI Slot X1.DI 3	Sinal: Entrada Digital
DI Slot X1.DI 4	Sinal: Entrada Digital
DI Slot X1.DI 5	Sinal: Entrada Digital
DI Slot X1.DI 6	Sinal: Entrada Digital
DI Slot X1.DI 7	Sinal: Entrada Digital
DI Slot X1.DI 8	Sinal: Entrada Digital
DI Slot X1.DI 1	Sinal: Entrada Digital

<i>Name</i>	<i>Descrição</i>
DI Slot X1.DI 2	Sinal: Entrada Digital
DI Slot X1.DI 3	Sinal: Entrada Digital
DI Slot X1.DI 4	Sinal: Entrada Digital
BO Slot X2.BO 1	Sinal: Relé de Saída Binária
BO Slot X2.BO 2	Sinal: Relé de Saída Binária
BO Slot X2.BO 3	Sinal: Relé de Saída Binária
BO Slot X2.BO 4	Sinal: Relé de Saída Binária
BO Slot X2.BO 5	Sinal: Relé de Saída Binária
BO Slot X2.DESARMAD!	Sinal: CUIDADO! RELÉS DESARMADOS para realizar a manutenção de maneira segura e ao mesmo tempo eliminar o risco de levar um processo todo offline. (Nota: O Contato de Autossupervisão não pode ser desarmado). É NECESSÁRIO GARANTIR que os relés sejam ARMADOS NOVAMENTE após a manutenção
BO Slot X2.Saíd forçad	Sinal: O Estado de, pelo menos, uma Saída de Relé foi definido à força. Isso significa que o estado de pelo menos um Relé é forçado e, conseqüentemente, não exibe o estado dos sinais atribuídos.
BO Slot X2.BO 1	Sinal: Relé de Saída Binária
BO Slot X2.BO 2	Sinal: Relé de Saída Binária
BO Slot X2.BO 3	Sinal: Relé de Saída Binária
BO Slot X2.DESARMAD!	Sinal: CUIDADO! RELÉS DESARMADOS para realizar a manutenção de maneira segura e ao mesmo tempo eliminar o risco de levar um processo todo offline. (Nota: O Contato de Autossupervisão não pode ser desarmado). É NECESSÁRIO GARANTIR que os relés sejam ARMADOS NOVAMENTE após a manutenção
BO Slot X2.Saíd forçad	Sinal: O Estado de, pelo menos, uma Saída de Relé foi definido à força. Isso significa que o estado de pelo menos um Relé é forçado e, conseqüentemente, não exibe o estado dos sinais atribuídos.
Saíd Analó[1].Força Modo	Por meio dessa função, as Saídas Analógicas normais podem ser substituídas (forçadas) no caso de a Saída Analógica não estar em um estado desarmado. As saídas analógicas podem ser definidas a partir da operação normal (as saídas analógicas trabalham de acordo com os sinais atribuídos) como estado "energizado à força" ou "desenergizado à força".
Reg event.Reinic todos reg	Sinal: Todos os registros excluídos
Reg Distúrb.Registro	Sinal: Gravando
Reg Distúrb.Memór cheia	Sinal: Memória cheia
Reg Distúrb.Falha limp	Sinal: Limpar falha na memória
Reg Distúrb.Reinic todos reg	Sinal: Todos os registros excluídos
Reg Distúrb.Red reg	Sinal: Excluir registro
Reg Distúrb.Disparo Man	Sinal: Disparo Manual
Reg Distúrb.Inici1-l	Estado entrada módulo:: Disparar evento/começar a registrar se:
Reg Distúrb.Inici2-l	Estado entrada módulo:: Disparar evento/começar a registrar se:
Reg Distúrb.Inici3-l	Estado entrada módulo:: Disparar evento/começar a registrar se:
Reg Distúrb.Inici4-l	Estado entrada módulo:: Disparar evento/começar a registrar se:
Reg Distúrb.Inici5-l	Estado entrada módulo:: Disparar evento/começar a registrar se:

<i>Name</i>	<i>Descrição</i>
Reg Distúrb.Inici6-l	Estado entrada módulo:: Disparar evento/começar a registrar se:
Reg Distúrb.Inici7-l	Estado entrada módulo:: Disparar evento/começar a registrar se:
Reg Distúrb.Inici8-l	Estado entrada módulo:: Disparar evento/começar a registrar se:
Reg falha.Red reg	Sinal: Excluir registro
Gravações de Tendencia.Redef manu	Reinicializado à mão
Inic reg.Armaz	Sinal: Os dados estão salvos
SSV.Erro de sistema	Sinal: Falha de dispositivo
SSV.Contato de autossupervisão	Sinal: Contato de autossupervisão
Scada.SCADA conectado	Pelo menos um sistema de MMS está conectado ao dispositivo.
Scada.SCADA não conectado	Nenhum sistema de SCADA está conectado ao dispositivo
DNP3.ocupado	Essa mensagem é definida se o protocolo é iniciada. Irá ser reiniciada se o protocolo é fechado.
DNP3.pronto	A mensagem será definida se o protocolo é iniciado com êxito e está pronto para troca de dados.
DNP3.ativo	A comunicação com o (SCADA) mestre está ativa. Observe que, para TCP/UDP, este estado é permanentemente “baixo”, a menos que a »confirmação de DataLink« esteja definida como “Sempre”.
DNP3.Saída binária0	Saída Digital Virtual (DNP). Isso corresponde a uma entrada binária virtual do dispositivo de proteção.
DNP3.Saída binária1	Saída Digital Virtual (DNP). Isso corresponde a uma entrada binária virtual do dispositivo de proteção.
DNP3.Saída binária2	Saída Digital Virtual (DNP). Isso corresponde a uma entrada binária virtual do dispositivo de proteção.
DNP3.Saída binária3	Saída Digital Virtual (DNP). Isso corresponde a uma entrada binária virtual do dispositivo de proteção.
DNP3.Saída binária4	Saída Digital Virtual (DNP). Isso corresponde a uma entrada binária virtual do dispositivo de proteção.
DNP3.Saída binária5	Saída Digital Virtual (DNP). Isso corresponde a uma entrada binária virtual do dispositivo de proteção.
DNP3.Saída binária6	Saída Digital Virtual (DNP). Isso corresponde a uma entrada binária virtual do dispositivo de proteção.
DNP3.Saída binária7	Saída Digital Virtual (DNP). Isso corresponde a uma entrada binária virtual do dispositivo de proteção.
DNP3.Saída binária8	Saída Digital Virtual (DNP). Isso corresponde a uma entrada binária virtual do dispositivo de proteção.
DNP3.Saída binária9	Saída Digital Virtual (DNP). Isso corresponde a uma entrada binária virtual do dispositivo de proteção.
DNP3.Saída binária10	Saída Digital Virtual (DNP). Isso corresponde a uma entrada binária virtual do dispositivo de proteção.
DNP3.Saída binária11	Saída Digital Virtual (DNP). Isso corresponde a uma entrada binária virtual do dispositivo de proteção.
DNP3.Saída binária12	Saída Digital Virtual (DNP). Isso corresponde a uma entrada binária virtual do dispositivo de proteção.

<i>Name</i>	<i>Descrição</i>
DNP3.Entrada binária50-I	Entrada Digital Virtual (DNP). Isso corresponde a uma saída binária virtual do dispositivo de proteção.
DNP3.Entrada binária51-I	Entrada Digital Virtual (DNP). Isso corresponde a uma saída binária virtual do dispositivo de proteção.
DNP3.Entrada binária52-I	Entrada Digital Virtual (DNP). Isso corresponde a uma saída binária virtual do dispositivo de proteção.
DNP3.Entrada binária53-I	Entrada Digital Virtual (DNP). Isso corresponde a uma saída binária virtual do dispositivo de proteção.
DNP3.Entrada binária54-I	Entrada Digital Virtual (DNP). Isso corresponde a uma saída binária virtual do dispositivo de proteção.
DNP3.Entrada binária55-I	Entrada Digital Virtual (DNP). Isso corresponde a uma saída binária virtual do dispositivo de proteção.
DNP3.Entrada binária56-I	Entrada Digital Virtual (DNP). Isso corresponde a uma saída binária virtual do dispositivo de proteção.
DNP3.Entrada binária57-I	Entrada Digital Virtual (DNP). Isso corresponde a uma saída binária virtual do dispositivo de proteção.
DNP3.Entrada binária58-I	Entrada Digital Virtual (DNP). Isso corresponde a uma saída binária virtual do dispositivo de proteção.
DNP3.Entrada binária59-I	Entrada Digital Virtual (DNP). Isso corresponde a uma saída binária virtual do dispositivo de proteção.
DNP3.Entrada binária60-I	Entrada Digital Virtual (DNP). Isso corresponde a uma saída binária virtual do dispositivo de proteção.
DNP3.Entrada binária61-I	Entrada Digital Virtual (DNP). Isso corresponde a uma saída binária virtual do dispositivo de proteção.
DNP3.Entrada binária62-I	Entrada Digital Virtual (DNP). Isso corresponde a uma saída binária virtual do dispositivo de proteção.
DNP3.Entrada binária63-I	Entrada Digital Virtual (DNP). Isso corresponde a uma saída binária virtual do dispositivo de proteção.
Modbus.Transmissão RTU	Sinal: SCADA ativo
Modbus.Transmissão TCP	Sinal: SCADA ativo
Modbus.Cmd Scada 1	Comando Scada
Modbus.Cmd Scada 2	Comando Scada
Modbus.Cmd Scada 3	Comando Scada
Modbus.Cmd Scada 4	Comando Scada
Modbus.Cmd Scada 5	Comando Scada
Modbus.Cmd Scada 6	Comando Scada
Modbus.Cmd Scada 7	Comando Scada
Modbus.Cmd Scada 8	Comando Scada
Modbus.Cmd Scada 9	Comando Scada
Modbus.Cmd Scada 10	Comando Scada
Modbus.Cmd Scada 11	Comando Scada
Modbus.Cmd Scada 12	Comando Scada
Modbus.Cmd Scada 13	Comando Scada

<i>Name</i>	<i>Descrição</i>
Modbus.Cmd Scada 14	Comando Scada
Modbus.Cmd Scada 15	Comando Scada
Modbus.Cmd Scada 16	Comando Scada
Modbus.Entrada bin. config.1-I	Estado entrada módulo: Entrada bin. config.
Modbus.Entrada bin. config.2-I	Estado entrada módulo: Entrada bin. config.
Modbus.Entrada bin. config.3-I	Estado entrada módulo: Entrada bin. config.
Modbus.Entrada bin. config.4-I	Estado entrada módulo: Entrada bin. config.
Modbus.Entrada bin. config.5-I	Estado entrada módulo: Entrada bin. config.
Modbus.Entrada bin. config.6-I	Estado entrada módulo: Entrada bin. config.
Modbus.Entrada bin. config.7-I	Estado entrada módulo: Entrada bin. config.
Modbus.Entrada bin. config.8-I	Estado entrada módulo: Entrada bin. config.
Modbus.Entrada bin. config.9-I	Estado entrada módulo: Entrada bin. config.
Modbus.Entrada bin. config.10-I	Estado entrada módulo: Entrada bin. config.
Modbus.Entrada bin. config.11-I	Estado entrada módulo: Entrada bin. config.
Modbus.Entrada bin. config.12-I	Estado entrada módulo: Entrada bin. config.
Modbus.Entrada bin. config.13-I	Estado entrada módulo: Entrada bin. config.
Modbus.Entrada bin. config.14-I	Estado entrada módulo: Entrada bin. config.
Modbus.Entrada bin. config.15-I	Estado entrada módulo: Entrada bin. config.
Modbus.Entrada bin. config.16-I	Estado entrada módulo: Entrada bin. config.
Modbus.Entrada bin. config.17-I	Estado entrada módulo: Entrada bin. config.
Modbus.Entrada bin. config.18-I	Estado entrada módulo: Entrada bin. config.
Modbus.Entrada bin. config.19-I	Estado entrada módulo: Entrada bin. config.
Modbus.Entrada bin. config.20-I	Estado entrada módulo: Entrada bin. config.
Modbus.Entrada bin. config.21-I	Estado entrada módulo: Entrada bin. config.
Modbus.Entrada bin. config.22-I	Estado entrada módulo: Entrada bin. config.

<i>Name</i>	<i>Descrição</i>
Modbus.Entrada bin. config.23-I	Estado entrada módulo: Entrada bin. config.
Modbus.Entrada bin. config.24-I	Estado entrada módulo: Entrada bin. config.
Modbus.Entrada bin. config.25-I	Estado entrada módulo: Entrada bin. config.
Modbus.Entrada bin. config.26-I	Estado entrada módulo: Entrada bin. config.
Modbus.Entrada bin. config.27-I	Estado entrada módulo: Entrada bin. config.
Modbus.Entrada bin. config.28-I	Estado entrada módulo: Entrada bin. config.
Modbus.Entrada bin. config.29-I	Estado entrada módulo: Entrada bin. config.
Modbus.Entrada bin. config.30-I	Estado entrada módulo: Entrada bin. config.
Modbus.Entrada bin. config.31-I	Estado entrada módulo: Entrada bin. config.
Modbus.Entrada bin. config.32-I	Estado entrada módulo: Entrada bin. config.
IEC61850.Cliente conectado por MMS	Pelo menos um cliente de MMS está conectado ao dispositivo
IEC61850.Todos os assin. GOOSE ativ.	Todos os assinantes GOOSE do dispositivo estão funcionando
IEC61850.EntraVirtual1	Sinal: Saída Virtual (IEC61850 GGIO Ind)
IEC61850.EntraVirtual2	Sinal: Saída Virtual (IEC61850 GGIO Ind)
IEC61850.EntraVirtual3	Sinal: Saída Virtual (IEC61850 GGIO Ind)
IEC61850.EntraVirtual4	Sinal: Saída Virtual (IEC61850 GGIO Ind)
IEC61850.EntraVirtual5	Sinal: Saída Virtual (IEC61850 GGIO Ind)
IEC61850.EntraVirtual6	Sinal: Saída Virtual (IEC61850 GGIO Ind)
IEC61850.EntraVirtual7	Sinal: Saída Virtual (IEC61850 GGIO Ind)
IEC61850.EntraVirtual8	Sinal: Saída Virtual (IEC61850 GGIO Ind)
IEC61850.EntraVirtual9	Sinal: Saída Virtual (IEC61850 GGIO Ind)
IEC61850.EntraVirtual10	Sinal: Saída Virtual (IEC61850 GGIO Ind)
IEC61850.EntraVirtual11	Sinal: Saída Virtual (IEC61850 GGIO Ind)
IEC61850.EntraVirtual12	Sinal: Saída Virtual (IEC61850 GGIO Ind)
IEC61850.EntraVirtual13	Sinal: Saída Virtual (IEC61850 GGIO Ind)
IEC61850.EntraVirtual14	Sinal: Saída Virtual (IEC61850 GGIO Ind)
IEC61850.EntraVirtual15	Sinal: Saída Virtual (IEC61850 GGIO Ind)
IEC61850.EntraVirtual16	Sinal: Saída Virtual (IEC61850 GGIO Ind)
IEC61850.EntraVirtual17	Sinal: Saída Virtual (IEC61850 GGIO Ind)
IEC61850.EntraVirtual18	Sinal: Saída Virtual (IEC61850 GGIO Ind)
IEC61850.EntraVirtual19	Sinal: Saída Virtual (IEC61850 GGIO Ind)
IEC61850.EntraVirtual20	Sinal: Saída Virtual (IEC61850 GGIO Ind)

<i>Name</i>	<i>Descrição</i>
IEC61850.EntraVirtual21	Sinal: Saída Virtual (IEC61850 GGIO Ind)
IEC61850.EntraVirtual22	Sinal: Saída Virtual (IEC61850 GGIO Ind)
IEC61850.EntraVirtual23	Sinal: Saída Virtual (IEC61850 GGIO Ind)
IEC61850.EntraVirtual24	Sinal: Saída Virtual (IEC61850 GGIO Ind)
IEC61850.EntraVirtual25	Sinal: Saída Virtual (IEC61850 GGIO Ind)
IEC61850.EntraVirtual26	Sinal: Saída Virtual (IEC61850 GGIO Ind)
IEC61850.EntraVirtual27	Sinal: Saída Virtual (IEC61850 GGIO Ind)
IEC61850.EntraVirtual28	Sinal: Saída Virtual (IEC61850 GGIO Ind)
IEC61850.EntraVirtual29	Sinal: Saída Virtual (IEC61850 GGIO Ind)
IEC61850.EntraVirtual30	Sinal: Saída Virtual (IEC61850 GGIO Ind)
IEC61850.EntraVirtual31	Sinal: Saída Virtual (IEC61850 GGIO Ind)
IEC61850.EntraVirtual32	Sinal: Saída Virtual (IEC61850 GGIO Ind)
IEC61850.Qualidade da entrada de GGIO1	Autossupervisão da entrada de GGIO
IEC61850.Qualidade da entrada de GGIO2	Autossupervisão da entrada de GGIO
IEC61850.Qualidade da entrada de GGIO3	Autossupervisão da entrada de GGIO
IEC61850.Qualidade da entrada de GGIO4	Autossupervisão da entrada de GGIO
IEC61850.Qualidade da entrada de GGIO5	Autossupervisão da entrada de GGIO
IEC61850.Qualidade da entrada de GGIO6	Autossupervisão da entrada de GGIO
IEC61850.Qualidade da entrada de GGIO7	Autossupervisão da entrada de GGIO
IEC61850.Qualidade da entrada de GGIO8	Autossupervisão da entrada de GGIO
IEC61850.Qualidade da entrada de GGIO9	Autossupervisão da entrada de GGIO
IEC61850.Qualidade da entrada de GGIO10	Autossupervisão da entrada de GGIO
IEC61850.Qualidade da entrada de GGIO11	Autossupervisão da entrada de GGIO
IEC61850.Qualidade da entrada de GGIO12	Autossupervisão da entrada de GGIO
IEC61850.Qualidade da entrada de GGIO13	Autossupervisão da entrada de GGIO
IEC61850.Qualidade da entrada de GGIO14	Autossupervisão da entrada de GGIO
IEC61850.Qualidade da entrada de GGIO15	Autossupervisão da entrada de GGIO
IEC61850.Qualidade da entrada de GGIO16	Autossupervisão da entrada de GGIO

<i>Name</i>	<i>Descrição</i>
IEC61850.Qualidade da entrada de GGIO17	Autossupervisão da entrada de GGIO
IEC61850.Qualidade da entrada de GGIO18	Autossupervisão da entrada de GGIO
IEC61850.Qualidade da entrada de GGIO19	Autossupervisão da entrada de GGIO
IEC61850.Qualidade da entrada de GGIO20	Autossupervisão da entrada de GGIO
IEC61850.Qualidade da entrada de GGIO21	Autossupervisão da entrada de GGIO
IEC61850.Qualidade da entrada de GGIO22	Autossupervisão da entrada de GGIO
IEC61850.Qualidade da entrada de GGIO23	Autossupervisão da entrada de GGIO
IEC61850.Qualidade da entrada de GGIO24	Autossupervisão da entrada de GGIO
IEC61850.Qualidade da entrada de GGIO25	Autossupervisão da entrada de GGIO
IEC61850.Qualidade da entrada de GGIO26	Autossupervisão da entrada de GGIO
IEC61850.Qualidade da entrada de GGIO27	Autossupervisão da entrada de GGIO
IEC61850.Qualidade da entrada de GGIO28	Autossupervisão da entrada de GGIO
IEC61850.Qualidade da entrada de GGIO29	Autossupervisão da entrada de GGIO
IEC61850.Qualidade da entrada de GGIO30	Autossupervisão da entrada de GGIO
IEC61850.Qualidade da entrada de GGIO31	Autossupervisão da entrada de GGIO
IEC61850.Qualidade da entrada de GGIO32	Autossupervisão da entrada de GGIO
IEC61850.SPCSO1	Bit de status que pode ser definido por clientes como, por exemplo, SCADA (saída de status controlável de ponto único).
IEC61850.SPCSO2	Bit de status que pode ser definido por clientes como, por exemplo, SCADA (saída de status controlável de ponto único).
IEC61850.SPCSO3	Bit de status que pode ser definido por clientes como, por exemplo, SCADA (saída de status controlável de ponto único).
IEC61850.SPCSO4	Bit de status que pode ser definido por clientes como, por exemplo, SCADA (saída de status controlável de ponto único).
IEC61850.SPCSO5	Bit de status que pode ser definido por clientes como, por exemplo, SCADA (saída de status controlável de ponto único).
IEC61850.SPCSO6	Bit de status que pode ser definido por clientes como, por exemplo, SCADA (saída de status controlável de ponto único).
IEC61850.SPCSO7	Bit de status que pode ser definido por clientes como, por exemplo, SCADA (saída de status controlável de ponto único).

<i>Name</i>	<i>Descrição</i>
IEC61850.SPCSO31	Bit de status que pode ser definido por clientes como, por exemplo, SCADA (saída de status controlável de ponto único).
IEC61850.SPCSO32	Bit de status que pode ser definido por clientes como, por exemplo, SCADA (saída de status controlável de ponto único).
IEC61850.SaídaVirtual1-I	Estado de entrada do módulo: Estado binário da Saída Virtual (GGIO)
IEC61850.SaídaVirtual2-I	Estado de entrada do módulo: Estado binário da Saída Virtual (GGIO)
IEC61850.SaídaVirtual3-I	Estado de entrada do módulo: Estado binário da Saída Virtual (GGIO)
IEC61850.SaídaVirtual4-I	Estado de entrada do módulo: Estado binário da Saída Virtual (GGIO)
IEC61850.SaídaVirtual5-I	Estado de entrada do módulo: Estado binário da Saída Virtual (GGIO)
IEC61850.SaídaVirtual6-I	Estado de entrada do módulo: Estado binário da Saída Virtual (GGIO)
IEC61850.SaídaVirtual7-I	Estado de entrada do módulo: Estado binário da Saída Virtual (GGIO)
IEC61850.SaídaVirtual8-I	Estado de entrada do módulo: Estado binário da Saída Virtual (GGIO)
IEC61850.SaídaVirtual9-I	Estado de entrada do módulo: Estado binário da Saída Virtual (GGIO)
IEC61850.SaídaVirtual10-I	Estado de entrada do módulo: Estado binário da Saída Virtual (GGIO)
IEC61850.SaídaVirtual11-I	Estado de entrada do módulo: Estado binário da Saída Virtual (GGIO)
IEC61850.SaídaVirtual12-I	Estado de entrada do módulo: Estado binário da Saída Virtual (GGIO)
IEC61850.SaídaVirtual13-I	Estado de entrada do módulo: Estado binário da Saída Virtual (GGIO)
IEC61850.SaídaVirtual14-I	Estado de entrada do módulo: Estado binário da Saída Virtual (GGIO)
IEC61850.SaídaVirtual15-I	Estado de entrada do módulo: Estado binário da Saída Virtual (GGIO)
IEC61850.SaídaVirtual16-I	Estado de entrada do módulo: Estado binário da Saída Virtual (GGIO)
IEC61850.SaídaVirtual17-I	Estado de entrada do módulo: Estado binário da Saída Virtual (GGIO)
IEC61850.SaídaVirtual18-I	Estado de entrada do módulo: Estado binário da Saída Virtual (GGIO)
IEC61850.SaídaVirtual19-I	Estado de entrada do módulo: Estado binário da Saída Virtual (GGIO)
IEC61850.SaídaVirtual20-I	Estado de entrada do módulo: Estado binário da Saída Virtual (GGIO)
IEC61850.SaídaVirtual21-I	Estado de entrada do módulo: Estado binário da Saída Virtual (GGIO)
IEC61850.SaídaVirtual22-I	Estado de entrada do módulo: Estado binário da Saída Virtual (GGIO)
IEC61850.SaídaVirtual23-I	Estado de entrada do módulo: Estado binário da Saída Virtual (GGIO)
IEC61850.SaídaVirtual24-I	Estado de entrada do módulo: Estado binário da Saída Virtual (GGIO)
IEC61850.SaídaVirtual25-I	Estado de entrada do módulo: Estado binário da Saída Virtual (GGIO)

<i>Name</i>	<i>Descrição</i>
IEC61850.SaídaVirtual26 -I	Estado de entrada do módulo: Estado binário da Saída Virtual (GGIO)
IEC61850.SaídaVirtual27 -I	Estado de entrada do módulo: Estado binário da Saída Virtual (GGIO)
IEC61850.SaídaVirtual28 -I	Estado de entrada do módulo: Estado binário da Saída Virtual (GGIO)
IEC61850.SaídaVirtual29 -I	Estado de entrada do módulo: Estado binário da Saída Virtual (GGIO)
IEC61850.SaídaVirtual30 -I	Estado de entrada do módulo: Estado binário da Saída Virtual (GGIO)
IEC61850.SaídaVirtual31 -I	Estado de entrada do módulo: Estado binário da Saída Virtual (GGIO)
IEC61850.SaídaVirtual32 -I	Estado de entrada do módulo: Estado binário da Saída Virtual (GGIO)
IEC 103.Cmd Scada 1	Comando Scada
IEC 103.Cmd Scada 2	Comando Scada
IEC 103.Cmd Scada 3	Comando Scada
IEC 103.Cmd Scada 4	Comando Scada
IEC 103.Cmd Scada 5	Comando Scada
IEC 103.Cmd Scada 6	Comando Scada
IEC 103.Cmd Scada 7	Comando Scada
IEC 103.Cmd Scada 8	Comando Scada
IEC 103.Cmd Scada 9	Comando Scada
IEC 103.Cmd Scada 10	Comando Scada
IEC 103.Transmissão	Sinal: SCADA ativo
IEC 103.Evento falha perd	Evento de falha perdido
IEC 103.Modos de teste ativo	Sinal: a comunicação IEC103 foi alternada para o modo de teste.
IEC 103.Bloqueio MD ativo	Sinal: o bloqueio da transmissão IEC103 na direção do monitor foi ativado.
IEC 103.Ex ativar modo de teste-I	Estado de entrada do módulo: modo de teste da comunicação IEC103.
IEC 103.Ex ativar bloqueio MD-I	Estado de entrada do módulo: ativação do bloqueio da transmissão IEC103 na direção do monitor.
Profibus.Dado OK	Os dados dentro do campo de Entrada estão OK (Sim=1)
Profibus.Err SubModul	Sinal atribuível, Falha no Sub-Módulo, Falha na Comunicação.
Profibus.Conexão ativa	Conexão ativa
Profibus.Cmd Scada 1	Comando Scada
Profibus.Cmd Scada 2	Comando Scada
Profibus.Cmd Scada 3	Comando Scada
Profibus.Cmd Scada 4	Comando Scada
Profibus.Cmd Scada 5	Comando Scada
Profibus.Cmd Scada 6	Comando Scada

<i>Name</i>	<i>Descrição</i>
Profibus.Cmd Scada 7	Comando Scada
Profibus.Cmd Scada 8	Comando Scada
Profibus.Cmd Scada 9	Comando Scada
Profibus.Cmd Scada 10	Comando Scada
Profibus.Cmd Scada 11	Comando Scada
Profibus.Cmd Scada 12	Comando Scada
Profibus.Cmd Scada 13	Comando Scada
Profibus.Cmd Scada 14	Comando Scada
Profibus.Cmd Scada 15	Comando Scada
Profibus.Cmd Scada 16	Comando Scada
IRIG-B.IRIG-B ativa	Sinal: Se não houver um sinal válido de IRIG-B durante 60 s, a IRIG-B será considerada como inativa.
IRIG-B.Inversão de alta-baixa	Sinal: Os sinais de alta e baixa do IRIG-B são invertidos. Isso NÃO significa que a fiação está com defeito. Se a fiação estiver com defeito, nenhum sinal IRIG-B será detectado.
IRIG-B.Sinal Controle1	Sinal: Sinal de controle IRIG-B. O gerador externo do IRIG-B pode definir esses sinais. Eles podem ser usados para outros procedimentos de controle dentro do dispositivo (por exemplo, funções lógicas).
IRIG-B.Sinal Controle2	Sinal: Sinal de controle IRIG-B. O gerador externo do IRIG-B pode definir esses sinais. Eles podem ser usados para outros procedimentos de controle dentro do dispositivo (por exemplo, funções lógicas).
IRIG-B.Sinal Controle3	Sinal: Sinal de controle IRIG-B. O gerador externo do IRIG-B pode definir esses sinais. Eles podem ser usados para outros procedimentos de controle dentro do dispositivo (por exemplo, funções lógicas).
IRIG-B.Sinal Controle4	Sinal: Sinal de controle IRIG-B. O gerador externo do IRIG-B pode definir esses sinais. Eles podem ser usados para outros procedimentos de controle dentro do dispositivo (por exemplo, funções lógicas).
IRIG-B.Sinal Controle5	Sinal: Sinal de controle IRIG-B. O gerador externo do IRIG-B pode definir esses sinais. Eles podem ser usados para outros procedimentos de controle dentro do dispositivo (por exemplo, funções lógicas).
IRIG-B.Sinal Controle6	Sinal: Sinal de controle IRIG-B. O gerador externo do IRIG-B pode definir esses sinais. Eles podem ser usados para outros procedimentos de controle dentro do dispositivo (por exemplo, funções lógicas).
IRIG-B.Sinal Controle7	Sinal: Sinal de controle IRIG-B. O gerador externo do IRIG-B pode definir esses sinais. Eles podem ser usados para outros procedimentos de controle dentro do dispositivo (por exemplo, funções lógicas).
IRIG-B.Sinal Controle8	Sinal: Sinal de controle IRIG-B. O gerador externo do IRIG-B pode definir esses sinais. Eles podem ser usados para outros procedimentos de controle dentro do dispositivo (por exemplo, funções lógicas).
IRIG-B.Sinal Controle9	Sinal: Sinal de controle IRIG-B. O gerador externo do IRIG-B pode definir esses sinais. Eles podem ser usados para outros procedimentos de controle dentro do dispositivo (por exemplo, funções lógicas).
IRIG-B.Sinal Controle10	Sinal: Sinal de controle IRIG-B. O gerador externo do IRIG-B pode definir esses sinais. Eles podem ser usados para outros procedimentos de controle dentro do dispositivo (por exemplo, funções lógicas).
IRIG-B.Sinal Controle11	Sinal: Sinal de controle IRIG-B. O gerador externo do IRIG-B pode definir esses sinais. Eles podem ser usados para outros procedimentos de controle dentro do dispositivo (por exemplo, funções lógicas).

<i>Name</i>	<i>Descrição</i>
IRIG-B.Sinal Controle12	Sinal: Sinal de controle IRIG-B. O gerador externo do IRIG-B pode definir esses sinais. Eles podem ser usados para outros procedimentos de controle dentro do dispositivo (por exemplo, funções lógicas).
IRIG-B.Sinal Controle13	Sinal: Sinal de controle IRIG-B. O gerador externo do IRIG-B pode definir esses sinais. Eles podem ser usados para outros procedimentos de controle dentro do dispositivo (por exemplo, funções lógicas).
IRIG-B.Sinal Controle14	Sinal: Sinal de controle IRIG-B. O gerador externo do IRIG-B pode definir esses sinais. Eles podem ser usados para outros procedimentos de controle dentro do dispositivo (por exemplo, funções lógicas).
IRIG-B.Sinal Controle15	Sinal: Sinal de controle IRIG-B. O gerador externo do IRIG-B pode definir esses sinais. Eles podem ser usados para outros procedimentos de controle dentro do dispositivo (por exemplo, funções lógicas).
IRIG-B.Sinal Controle16	Sinal: Sinal de controle IRIG-B. O gerador externo do IRIG-B pode definir esses sinais. Eles podem ser usados para outros procedimentos de controle dentro do dispositivo (por exemplo, funções lógicas).
IRIG-B.Sinal Controle17	Sinal: Sinal de controle IRIG-B. O gerador externo do IRIG-B pode definir esses sinais. Eles podem ser usados para outros procedimentos de controle dentro do dispositivo (por exemplo, funções lógicas).
IRIG-B.Sinal Controle18	Sinal: Sinal de controle IRIG-B. O gerador externo do IRIG-B pode definir esses sinais. Eles podem ser usados para outros procedimentos de controle dentro do dispositivo (por exemplo, funções lógicas).
SNTP.SNTP Ativo	Sinal: Se não houver um sinal de SNTP válido para 120 segs, o SNTP será considerado como inativo.
TimeSinc.sincronizado	Relógio sincronizado.
Estatístic.RedFç Td	Sinal: Reinicialização de todos os valores de Estatística (Demanda de Corrente, Demanda de Energia, Mín, Máx)
Estatístic.RedFç I Demand	Sinal: Reinicialização de Estatísticas - Corrente de Demanda (média, média máxima)
Estatístic.RedFç Máx	Sinal: Reinicialização de todos os valores máximos
Estatístic.RedFç Mín	Sinal: Reinicialização de todos os valores mínimos
Estatístic.FçInic 2-I	Estado entrada módulo: Início da Estatística 2
Lógica.LE1.Port Out	Sinal: Saída da porta lógica
Lógica.LE1.Temp Esg	Sinal: Saída do Temporizador
Lógica.LE1.Saída	Sinal: Saída Conectada (Q)
Lógica.LE1.Saída invertida	Sinal: Saída Conectada Negada (Q NOT)
Lógica.LE1.Port In1-I	Estado da entrada do módulo: Atribuição do Sinal de Entrada
Lógica.LE1.Port In2-I	Estado da entrada do módulo: Atribuição do Sinal de Entrada
Lógica.LE1.Port In3-I	Estado da entrada do módulo: Atribuição do Sinal de Entrada
Lógica.LE1.Port In4-I	Estado da entrada do módulo: Atribuição do Sinal de Entrada
Lógica.LE1.Redef Engat-I	Estado da entrada do módulo: Sinal de Reinicialização para a Conexão
Lógica.LE2.Port Out	Sinal: Saída da porta lógica
Lógica.LE2.Temp Esg	Sinal: Saída do Temporizador
Lógica.LE2.Saída	Sinal: Saída Conectada (Q)
Lógica.LE2.Saída invertida	Sinal: Saída Conectada Negada (Q NOT)

<i>Name</i>	<i>Descrição</i>
Lógica.LE2.Port In1-I	Estado da entrada do módulo: Atribuição do Sinal de Entrada
Lógica.LE2.Port In2-I	Estado da entrada do módulo: Atribuição do Sinal de Entrada
Lógica.LE2.Port In3-I	Estado da entrada do módulo: Atribuição do Sinal de Entrada
Lógica.LE2.Port In4-I	Estado da entrada do módulo: Atribuição do Sinal de Entrada
Lógica.LE2.Redef Engat-I	Estado da entrada do módulo: Sinal de Reinicialização para a Conexão
Lógica.LE3.Port Out	Sinal: Saída da porta lógica
Lógica.LE3.Temp Esg	Sinal: Saída do Temporizador
Lógica.LE3.Saída	Sinal: Saída Conectada (Q)
Lógica.LE3.Saída invertida	Sinal: Saída Conectada Negada (Q NOT)
Lógica.LE3.Port In1-I	Estado da entrada do módulo: Atribuição do Sinal de Entrada
Lógica.LE3.Port In2-I	Estado da entrada do módulo: Atribuição do Sinal de Entrada
Lógica.LE3.Port In3-I	Estado da entrada do módulo: Atribuição do Sinal de Entrada
Lógica.LE3.Port In4-I	Estado da entrada do módulo: Atribuição do Sinal de Entrada
Lógica.LE3.Redef Engat-I	Estado da entrada do módulo: Sinal de Reinicialização para a Conexão
Lógica.LE4.Port Out	Sinal: Saída da porta lógica
Lógica.LE4.Temp Esg	Sinal: Saída do Temporizador
Lógica.LE4.Saída	Sinal: Saída Conectada (Q)
Lógica.LE4.Saída invertida	Sinal: Saída Conectada Negada (Q NOT)
Lógica.LE4.Port In1-I	Estado da entrada do módulo: Atribuição do Sinal de Entrada
Lógica.LE4.Port In2-I	Estado da entrada do módulo: Atribuição do Sinal de Entrada
Lógica.LE4.Port In3-I	Estado da entrada do módulo: Atribuição do Sinal de Entrada
Lógica.LE4.Port In4-I	Estado da entrada do módulo: Atribuição do Sinal de Entrada
Lógica.LE4.Redef Engat-I	Estado da entrada do módulo: Sinal de Reinicialização para a Conexão
Lógica.LE5.Port Out	Sinal: Saída da porta lógica
Lógica.LE5.Temp Esg	Sinal: Saída do Temporizador
Lógica.LE5.Saída	Sinal: Saída Conectada (Q)
Lógica.LE5.Saída invertida	Sinal: Saída Conectada Negada (Q NOT)
Lógica.LE5.Port In1-I	Estado da entrada do módulo: Atribuição do Sinal de Entrada
Lógica.LE5.Port In2-I	Estado da entrada do módulo: Atribuição do Sinal de Entrada
Lógica.LE5.Port In3-I	Estado da entrada do módulo: Atribuição do Sinal de Entrada
Lógica.LE5.Port In4-I	Estado da entrada do módulo: Atribuição do Sinal de Entrada
Lógica.LE5.Redef Engat-I	Estado da entrada do módulo: Sinal de Reinicialização para a Conexão
Lógica.LE6.Port Out	Sinal: Saída da porta lógica
Lógica.LE6.Temp Esg	Sinal: Saída do Temporizador
Lógica.LE6.Saída	Sinal: Saída Conectada (Q)
Lógica.LE6.Saída invertida	Sinal: Saída Conectada Negada (Q NOT)
Lógica.LE6.Port In1-I	Estado da entrada do módulo: Atribuição do Sinal de Entrada

<i>Name</i>	<i>Descrição</i>
Lógica.LE6.Port In2-I	Estado da entrada do módulo: Atribuição do Sinal de Entrada
Lógica.LE6.Port In3-I	Estado da entrada do módulo: Atribuição do Sinal de Entrada
Lógica.LE6.Port In4-I	Estado da entrada do módulo: Atribuição do Sinal de Entrada
Lógica.LE6.Redef Engat-I	Estado da entrada do módulo: Sinal de Reinicialização para a Conexão
Lógica.LE7.Port Out	Sinal: Saída da porta lógica
Lógica.LE7.Temp Esg	Sinal: Saída do Temporizador
Lógica.LE7.Saída	Sinal: Saída Conectada (Q)
Lógica.LE7.Saída invertida	Sinal: Saída Conectada Negada (Q NOT)
Lógica.LE7.Port In1-I	Estado da entrada do módulo: Atribuição do Sinal de Entrada
Lógica.LE7.Port In2-I	Estado da entrada do módulo: Atribuição do Sinal de Entrada
Lógica.LE7.Port In3-I	Estado da entrada do módulo: Atribuição do Sinal de Entrada
Lógica.LE7.Port In4-I	Estado da entrada do módulo: Atribuição do Sinal de Entrada
Lógica.LE7.Redef Engat-I	Estado da entrada do módulo: Sinal de Reinicialização para a Conexão
Lógica.LE8.Port Out	Sinal: Saída da porta lógica
Lógica.LE8.Temp Esg	Sinal: Saída do Temporizador
Lógica.LE8.Saída	Sinal: Saída Conectada (Q)
Lógica.LE8.Saída invertida	Sinal: Saída Conectada Negada (Q NOT)
Lógica.LE8.Port In1-I	Estado da entrada do módulo: Atribuição do Sinal de Entrada
Lógica.LE8.Port In2-I	Estado da entrada do módulo: Atribuição do Sinal de Entrada
Lógica.LE8.Port In3-I	Estado da entrada do módulo: Atribuição do Sinal de Entrada
Lógica.LE8.Port In4-I	Estado da entrada do módulo: Atribuição do Sinal de Entrada
Lógica.LE8.Redef Engat-I	Estado da entrada do módulo: Sinal de Reinicialização para a Conexão
Lógica.LE9.Port Out	Sinal: Saída da porta lógica
Lógica.LE9.Temp Esg	Sinal: Saída do Temporizador
Lógica.LE9.Saída	Sinal: Saída Conectada (Q)
Lógica.LE9.Saída invertida	Sinal: Saída Conectada Negada (Q NOT)
Lógica.LE9.Port In1-I	Estado da entrada do módulo: Atribuição do Sinal de Entrada
Lógica.LE9.Port In2-I	Estado da entrada do módulo: Atribuição do Sinal de Entrada
Lógica.LE9.Port In3-I	Estado da entrada do módulo: Atribuição do Sinal de Entrada
Lógica.LE9.Port In4-I	Estado da entrada do módulo: Atribuição do Sinal de Entrada
Lógica.LE9.Redef Engat-I	Estado da entrada do módulo: Sinal de Reinicialização para a Conexão
Lógica.LE10.Port Out	Sinal: Saída da porta lógica
Lógica.LE10.Temp Esg	Sinal: Saída do Temporizador
Lógica.LE10.Saída	Sinal: Saída Conectada (Q)
Lógica.LE10.Saída invertida	Sinal: Saída Conectada Negada (Q NOT)
Lógica.LE10.Port In1-I	Estado da entrada do módulo: Atribuição do Sinal de Entrada
Lógica.LE10.Port In2-I	Estado da entrada do módulo: Atribuição do Sinal de Entrada

<i>Name</i>	<i>Descrição</i>
Lógica.LE10.Port In3-l	Estado da entrada do módulo: Atribuição do Sinal de Entrada
Lógica.LE10.Port In4-l	Estado da entrada do módulo: Atribuição do Sinal de Entrada
Lógica.LE10.Redef Engat-l	Estado da entrada do módulo: Sinal de Reinicialização para a Conexão
Lógica.LE11.Port Out	Sinal: Saída da porta lógica
Lógica.LE11.Temp Esg	Sinal: Saída do Temporizador
Lógica.LE11.Saída	Sinal: Saída Conectada (Q)
Lógica.LE11.Saída invertida	Sinal: Saída Conectada Negada (Q NOT)
Lógica.LE11.Port In1-l	Estado da entrada do módulo: Atribuição do Sinal de Entrada
Lógica.LE11.Port In2-l	Estado da entrada do módulo: Atribuição do Sinal de Entrada
Lógica.LE11.Port In3-l	Estado da entrada do módulo: Atribuição do Sinal de Entrada
Lógica.LE11.Port In4-l	Estado da entrada do módulo: Atribuição do Sinal de Entrada
Lógica.LE11.Redef Engat-l	Estado da entrada do módulo: Sinal de Reinicialização para a Conexão
Lógica.LE12.Port Out	Sinal: Saída da porta lógica
Lógica.LE12.Temp Esg	Sinal: Saída do Temporizador
Lógica.LE12.Saída	Sinal: Saída Conectada (Q)
Lógica.LE12.Saída invertida	Sinal: Saída Conectada Negada (Q NOT)
Lógica.LE12.Port In1-l	Estado da entrada do módulo: Atribuição do Sinal de Entrada
Lógica.LE12.Port In2-l	Estado da entrada do módulo: Atribuição do Sinal de Entrada
Lógica.LE12.Port In3-l	Estado da entrada do módulo: Atribuição do Sinal de Entrada
Lógica.LE12.Port In4-l	Estado da entrada do módulo: Atribuição do Sinal de Entrada
Lógica.LE12.Redef Engat-l	Estado da entrada do módulo: Sinal de Reinicialização para a Conexão
Lógica.LE13.Port Out	Sinal: Saída da porta lógica
Lógica.LE13.Temp Esg	Sinal: Saída do Temporizador
Lógica.LE13.Saída	Sinal: Saída Conectada (Q)
Lógica.LE13.Saída invertida	Sinal: Saída Conectada Negada (Q NOT)
Lógica.LE13.Port In1-l	Estado da entrada do módulo: Atribuição do Sinal de Entrada
Lógica.LE13.Port In2-l	Estado da entrada do módulo: Atribuição do Sinal de Entrada
Lógica.LE13.Port In3-l	Estado da entrada do módulo: Atribuição do Sinal de Entrada
Lógica.LE13.Port In4-l	Estado da entrada do módulo: Atribuição do Sinal de Entrada
Lógica.LE13.Redef Engat-l	Estado da entrada do módulo: Sinal de Reinicialização para a Conexão
Lógica.LE14.Port Out	Sinal: Saída da porta lógica
Lógica.LE14.Temp Esg	Sinal: Saída do Temporizador
Lógica.LE14.Saída	Sinal: Saída Conectada (Q)
Lógica.LE14.Saída invertida	Sinal: Saída Conectada Negada (Q NOT)

<i>Name</i>	<i>Descrição</i>
Lógica.LE14.Port In1-l	Estado da entrada do módulo: Atribuição do Sinal de Entrada
Lógica.LE14.Port In2-l	Estado da entrada do módulo: Atribuição do Sinal de Entrada
Lógica.LE14.Port In3-l	Estado da entrada do módulo: Atribuição do Sinal de Entrada
Lógica.LE14.Port In4-l	Estado da entrada do módulo: Atribuição do Sinal de Entrada
Lógica.LE14.Redef Engat-l	Estado da entrada do módulo: Sinal de Reinicialização para a Conexão
Lógica.LE15.Port Out	Sinal: Saída da porta lógica
Lógica.LE15.Temp Esg	Sinal: Saída do Temporizador
Lógica.LE15.Saída	Sinal: Saída Conectada (Q)
Lógica.LE15.Saída invertida	Sinal: Saída Conectada Negada (Q NOT)
Lógica.LE15.Port In1-l	Estado da entrada do módulo: Atribuição do Sinal de Entrada
Lógica.LE15.Port In2-l	Estado da entrada do módulo: Atribuição do Sinal de Entrada
Lógica.LE15.Port In3-l	Estado da entrada do módulo: Atribuição do Sinal de Entrada
Lógica.LE15.Port In4-l	Estado da entrada do módulo: Atribuição do Sinal de Entrada
Lógica.LE15.Redef Engat-l	Estado da entrada do módulo: Sinal de Reinicialização para a Conexão
Lógica.LE16.Port Out	Sinal: Saída da porta lógica
Lógica.LE16.Temp Esg	Sinal: Saída do Temporizador
Lógica.LE16.Saída	Sinal: Saída Conectada (Q)
Lógica.LE16.Saída invertida	Sinal: Saída Conectada Negada (Q NOT)
Lógica.LE16.Port In1-l	Estado da entrada do módulo: Atribuição do Sinal de Entrada
Lógica.LE16.Port In2-l	Estado da entrada do módulo: Atribuição do Sinal de Entrada
Lógica.LE16.Port In3-l	Estado da entrada do módulo: Atribuição do Sinal de Entrada
Lógica.LE16.Port In4-l	Estado da entrada do módulo: Atribuição do Sinal de Entrada
Lógica.LE16.Redef Engat-l	Estado da entrada do módulo: Sinal de Reinicialização para a Conexão
Lógica.LE17.Port Out	Sinal: Saída da porta lógica
Lógica.LE17.Temp Esg	Sinal: Saída do Temporizador
Lógica.LE17.Saída	Sinal: Saída Conectada (Q)
Lógica.LE17.Saída invertida	Sinal: Saída Conectada Negada (Q NOT)
Lógica.LE17.Port In1-l	Estado da entrada do módulo: Atribuição do Sinal de Entrada
Lógica.LE17.Port In2-l	Estado da entrada do módulo: Atribuição do Sinal de Entrada
Lógica.LE17.Port In3-l	Estado da entrada do módulo: Atribuição do Sinal de Entrada
Lógica.LE17.Port In4-l	Estado da entrada do módulo: Atribuição do Sinal de Entrada
Lógica.LE17.Redef Engat-l	Estado da entrada do módulo: Sinal de Reinicialização para a Conexão
Lógica.LE18.Port Out	Sinal: Saída da porta lógica
Lógica.LE18.Temp Esg	Sinal: Saída do Temporizador
Lógica.LE18.Saída	Sinal: Saída Conectada (Q)

<i>Name</i>	<i>Descrição</i>
Lógica.LE18.Saída invertida	Sinal: Saída Conectada Negada (Q NOT)
Lógica.LE18.Port In1-I	Estado da entrada do módulo: Atribuição do Sinal de Entrada
Lógica.LE18.Port In2-I	Estado da entrada do módulo: Atribuição do Sinal de Entrada
Lógica.LE18.Port In3-I	Estado da entrada do módulo: Atribuição do Sinal de Entrada
Lógica.LE18.Port In4-I	Estado da entrada do módulo: Atribuição do Sinal de Entrada
Lógica.LE18.Redef Engat-I	Estado da entrada do módulo: Sinal de Reinicialização para a Conexão
Lógica.LE19.Port Out	Sinal: Saída da porta lógica
Lógica.LE19.Temp Esg	Sinal: Saída do Temporizador
Lógica.LE19.Saída	Sinal: Saída Conectada (Q)
Lógica.LE19.Saída invertida	Sinal: Saída Conectada Negada (Q NOT)
Lógica.LE19.Port In1-I	Estado da entrada do módulo: Atribuição do Sinal de Entrada
Lógica.LE19.Port In2-I	Estado da entrada do módulo: Atribuição do Sinal de Entrada
Lógica.LE19.Port In3-I	Estado da entrada do módulo: Atribuição do Sinal de Entrada
Lógica.LE19.Port In4-I	Estado da entrada do módulo: Atribuição do Sinal de Entrada
Lógica.LE19.Redef Engat-I	Estado da entrada do módulo: Sinal de Reinicialização para a Conexão
Lógica.LE20.Port Out	Sinal: Saída da porta lógica
Lógica.LE20.Temp Esg	Sinal: Saída do Temporizador
Lógica.LE20.Saída	Sinal: Saída Conectada (Q)
Lógica.LE20.Saída invertida	Sinal: Saída Conectada Negada (Q NOT)
Lógica.LE20.Port In1-I	Estado da entrada do módulo: Atribuição do Sinal de Entrada
Lógica.LE20.Port In2-I	Estado da entrada do módulo: Atribuição do Sinal de Entrada
Lógica.LE20.Port In3-I	Estado da entrada do módulo: Atribuição do Sinal de Entrada
Lógica.LE20.Port In4-I	Estado da entrada do módulo: Atribuição do Sinal de Entrada
Lógica.LE20.Redef Engat-I	Estado da entrada do módulo: Sinal de Reinicialização para a Conexão
Lógica.LE21.Port Out	Sinal: Saída da porta lógica
Lógica.LE21.Temp Esg	Sinal: Saída do Temporizador
Lógica.LE21.Saída	Sinal: Saída Conectada (Q)
Lógica.LE21.Saída invertida	Sinal: Saída Conectada Negada (Q NOT)
Lógica.LE21.Port In1-I	Estado da entrada do módulo: Atribuição do Sinal de Entrada
Lógica.LE21.Port In2-I	Estado da entrada do módulo: Atribuição do Sinal de Entrada
Lógica.LE21.Port In3-I	Estado da entrada do módulo: Atribuição do Sinal de Entrada
Lógica.LE21.Port In4-I	Estado da entrada do módulo: Atribuição do Sinal de Entrada
Lógica.LE21.Redef Engat-I	Estado da entrada do módulo: Sinal de Reinicialização para a Conexão
Lógica.LE22.Port Out	Sinal: Saída da porta lógica

<i>Name</i>	<i>Descrição</i>
Lógica.LE22.Temp Esg	Sinal: Saída do Temporizador
Lógica.LE22.Saída	Sinal: Saída Conectada (Q)
Lógica.LE22.Saída invertida	Sinal: Saída Conectada Negada (Q NOT)
Lógica.LE22.Port In1-l	Estado da entrada do módulo: Atribuição do Sinal de Entrada
Lógica.LE22.Port In2-l	Estado da entrada do módulo: Atribuição do Sinal de Entrada
Lógica.LE22.Port In3-l	Estado da entrada do módulo: Atribuição do Sinal de Entrada
Lógica.LE22.Port In4-l	Estado da entrada do módulo: Atribuição do Sinal de Entrada
Lógica.LE22.Redef Engat-l	Estado da entrada do módulo: Sinal de Reinicialização para a Conexão
Lógica.LE23.Port Out	Sinal: Saída da porta lógica
Lógica.LE23.Temp Esg	Sinal: Saída do Temporizador
Lógica.LE23.Saída	Sinal: Saída Conectada (Q)
Lógica.LE23.Saída invertida	Sinal: Saída Conectada Negada (Q NOT)
Lógica.LE23.Port In1-l	Estado da entrada do módulo: Atribuição do Sinal de Entrada
Lógica.LE23.Port In2-l	Estado da entrada do módulo: Atribuição do Sinal de Entrada
Lógica.LE23.Port In3-l	Estado da entrada do módulo: Atribuição do Sinal de Entrada
Lógica.LE23.Port In4-l	Estado da entrada do módulo: Atribuição do Sinal de Entrada
Lógica.LE23.Redef Engat-l	Estado da entrada do módulo: Sinal de Reinicialização para a Conexão
Lógica.LE24.Port Out	Sinal: Saída da porta lógica
Lógica.LE24.Temp Esg	Sinal: Saída do Temporizador
Lógica.LE24.Saída	Sinal: Saída Conectada (Q)
Lógica.LE24.Saída invertida	Sinal: Saída Conectada Negada (Q NOT)
Lógica.LE24.Port In1-l	Estado da entrada do módulo: Atribuição do Sinal de Entrada
Lógica.LE24.Port In2-l	Estado da entrada do módulo: Atribuição do Sinal de Entrada
Lógica.LE24.Port In3-l	Estado da entrada do módulo: Atribuição do Sinal de Entrada
Lógica.LE24.Port In4-l	Estado da entrada do módulo: Atribuição do Sinal de Entrada
Lógica.LE24.Redef Engat-l	Estado da entrada do módulo: Sinal de Reinicialização para a Conexão
Lógica.LE25.Port Out	Sinal: Saída da porta lógica
Lógica.LE25.Temp Esg	Sinal: Saída do Temporizador
Lógica.LE25.Saída	Sinal: Saída Conectada (Q)
Lógica.LE25.Saída invertida	Sinal: Saída Conectada Negada (Q NOT)
Lógica.LE25.Port In1-l	Estado da entrada do módulo: Atribuição do Sinal de Entrada
Lógica.LE25.Port In2-l	Estado da entrada do módulo: Atribuição do Sinal de Entrada
Lógica.LE25.Port In3-l	Estado da entrada do módulo: Atribuição do Sinal de Entrada
Lógica.LE25.Port In4-l	Estado da entrada do módulo: Atribuição do Sinal de Entrada

<i>Name</i>	<i>Descrição</i>
Lógica.LE25.Redef Engat-I	Estado da entrada do módulo: Sinal de Reinicialização para a Conexão
Lógica.LE26.Port Out	Sinal: Saída da porta lógica
Lógica.LE26.Temp Esg	Sinal: Saída do Temporizador
Lógica.LE26.Saída	Sinal: Saída Conectada (Q)
Lógica.LE26.Saída invertida	Sinal: Saída Conectada Negada (Q NOT)
Lógica.LE26.Port In1-I	Estado da entrada do módulo: Atribuição do Sinal de Entrada
Lógica.LE26.Port In2-I	Estado da entrada do módulo: Atribuição do Sinal de Entrada
Lógica.LE26.Port In3-I	Estado da entrada do módulo: Atribuição do Sinal de Entrada
Lógica.LE26.Port In4-I	Estado da entrada do módulo: Atribuição do Sinal de Entrada
Lógica.LE26.Redef Engat-I	Estado da entrada do módulo: Sinal de Reinicialização para a Conexão
Lógica.LE27.Port Out	Sinal: Saída da porta lógica
Lógica.LE27.Temp Esg	Sinal: Saída do Temporizador
Lógica.LE27.Saída	Sinal: Saída Conectada (Q)
Lógica.LE27.Saída invertida	Sinal: Saída Conectada Negada (Q NOT)
Lógica.LE27.Port In1-I	Estado da entrada do módulo: Atribuição do Sinal de Entrada
Lógica.LE27.Port In2-I	Estado da entrada do módulo: Atribuição do Sinal de Entrada
Lógica.LE27.Port In3-I	Estado da entrada do módulo: Atribuição do Sinal de Entrada
Lógica.LE27.Port In4-I	Estado da entrada do módulo: Atribuição do Sinal de Entrada
Lógica.LE27.Redef Engat-I	Estado da entrada do módulo: Sinal de Reinicialização para a Conexão
Lógica.LE28.Port Out	Sinal: Saída da porta lógica
Lógica.LE28.Temp Esg	Sinal: Saída do Temporizador
Lógica.LE28.Saída	Sinal: Saída Conectada (Q)
Lógica.LE28.Saída invertida	Sinal: Saída Conectada Negada (Q NOT)
Lógica.LE28.Port In1-I	Estado da entrada do módulo: Atribuição do Sinal de Entrada
Lógica.LE28.Port In2-I	Estado da entrada do módulo: Atribuição do Sinal de Entrada
Lógica.LE28.Port In3-I	Estado da entrada do módulo: Atribuição do Sinal de Entrada
Lógica.LE28.Port In4-I	Estado da entrada do módulo: Atribuição do Sinal de Entrada
Lógica.LE28.Redef Engat-I	Estado da entrada do módulo: Sinal de Reinicialização para a Conexão
Lógica.LE29.Port Out	Sinal: Saída da porta lógica
Lógica.LE29.Temp Esg	Sinal: Saída do Temporizador
Lógica.LE29.Saída	Sinal: Saída Conectada (Q)
Lógica.LE29.Saída invertida	Sinal: Saída Conectada Negada (Q NOT)
Lógica.LE29.Port In1-I	Estado da entrada do módulo: Atribuição do Sinal de Entrada
Lógica.LE29.Port In2-I	Estado da entrada do módulo: Atribuição do Sinal de Entrada

<i>Name</i>	<i>Descrição</i>
Lógica.LE29.Port In3-l	Estado da entrada do módulo: Atribuição do Sinal de Entrada
Lógica.LE29.Port In4-l	Estado da entrada do módulo: Atribuição do Sinal de Entrada
Lógica.LE29.Redef Engat-l	Estado da entrada do módulo: Sinal de Reinicialização para a Conexão
Lógica.LE30.Port Out	Sinal: Saída da porta lógica
Lógica.LE30.Temp Esg	Sinal: Saída do Temporizador
Lógica.LE30.Saída	Sinal: Saída Conectada (Q)
Lógica.LE30.Saída invertida	Sinal: Saída Conectada Negada (Q NOT)
Lógica.LE30.Port In1-l	Estado da entrada do módulo: Atribuição do Sinal de Entrada
Lógica.LE30.Port In2-l	Estado da entrada do módulo: Atribuição do Sinal de Entrada
Lógica.LE30.Port In3-l	Estado da entrada do módulo: Atribuição do Sinal de Entrada
Lógica.LE30.Port In4-l	Estado da entrada do módulo: Atribuição do Sinal de Entrada
Lógica.LE30.Redef Engat-l	Estado da entrada do módulo: Sinal de Reinicialização para a Conexão
Lógica.LE31.Port Out	Sinal: Saída da porta lógica
Lógica.LE31.Temp Esg	Sinal: Saída do Temporizador
Lógica.LE31.Saída	Sinal: Saída Conectada (Q)
Lógica.LE31.Saída invertida	Sinal: Saída Conectada Negada (Q NOT)
Lógica.LE31.Port In1-l	Estado da entrada do módulo: Atribuição do Sinal de Entrada
Lógica.LE31.Port In2-l	Estado da entrada do módulo: Atribuição do Sinal de Entrada
Lógica.LE31.Port In3-l	Estado da entrada do módulo: Atribuição do Sinal de Entrada
Lógica.LE31.Port In4-l	Estado da entrada do módulo: Atribuição do Sinal de Entrada
Lógica.LE31.Redef Engat-l	Estado da entrada do módulo: Sinal de Reinicialização para a Conexão
Lógica.LE32.Port Out	Sinal: Saída da porta lógica
Lógica.LE32.Temp Esg	Sinal: Saída do Temporizador
Lógica.LE32.Saída	Sinal: Saída Conectada (Q)
Lógica.LE32.Saída invertida	Sinal: Saída Conectada Negada (Q NOT)
Lógica.LE32.Port In1-l	Estado da entrada do módulo: Atribuição do Sinal de Entrada
Lógica.LE32.Port In2-l	Estado da entrada do módulo: Atribuição do Sinal de Entrada
Lógica.LE32.Port In3-l	Estado da entrada do módulo: Atribuição do Sinal de Entrada
Lógica.LE32.Port In4-l	Estado da entrada do módulo: Atribuição do Sinal de Entrada
Lógica.LE32.Redef Engat-l	Estado da entrada do módulo: Sinal de Reinicialização para a Conexão
Lógica.LE33.Port Out	Sinal: Saída da porta lógica
Lógica.LE33.Temp Esg	Sinal: Saída do Temporizador
Lógica.LE33.Saída	Sinal: Saída Conectada (Q)
Lógica.LE33.Saída invertida	Sinal: Saída Conectada Negada (Q NOT)

<i>Name</i>	<i>Descrição</i>
Lógica.LE33.Port In1-l	Estado da entrada do módulo: Atribuição do Sinal de Entrada
Lógica.LE33.Port In2-l	Estado da entrada do módulo: Atribuição do Sinal de Entrada
Lógica.LE33.Port In3-l	Estado da entrada do módulo: Atribuição do Sinal de Entrada
Lógica.LE33.Port In4-l	Estado da entrada do módulo: Atribuição do Sinal de Entrada
Lógica.LE33.Redef Engat-l	Estado da entrada do módulo: Sinal de Reinicialização para a Conexão
Lógica.LE34.Port Out	Sinal: Saída da porta lógica
Lógica.LE34.Temp Esg	Sinal: Saída do Temporizador
Lógica.LE34.Saída	Sinal: Saída Conectada (Q)
Lógica.LE34.Saída invertida	Sinal: Saída Conectada Negada (Q NOT)
Lógica.LE34.Port In1-l	Estado da entrada do módulo: Atribuição do Sinal de Entrada
Lógica.LE34.Port In2-l	Estado da entrada do módulo: Atribuição do Sinal de Entrada
Lógica.LE34.Port In3-l	Estado da entrada do módulo: Atribuição do Sinal de Entrada
Lógica.LE34.Port In4-l	Estado da entrada do módulo: Atribuição do Sinal de Entrada
Lógica.LE34.Redef Engat-l	Estado da entrada do módulo: Sinal de Reinicialização para a Conexão
Lógica.LE35.Port Out	Sinal: Saída da porta lógica
Lógica.LE35.Temp Esg	Sinal: Saída do Temporizador
Lógica.LE35.Saída	Sinal: Saída Conectada (Q)
Lógica.LE35.Saída invertida	Sinal: Saída Conectada Negada (Q NOT)
Lógica.LE35.Port In1-l	Estado da entrada do módulo: Atribuição do Sinal de Entrada
Lógica.LE35.Port In2-l	Estado da entrada do módulo: Atribuição do Sinal de Entrada
Lógica.LE35.Port In3-l	Estado da entrada do módulo: Atribuição do Sinal de Entrada
Lógica.LE35.Port In4-l	Estado da entrada do módulo: Atribuição do Sinal de Entrada
Lógica.LE35.Redef Engat-l	Estado da entrada do módulo: Sinal de Reinicialização para a Conexão
Lógica.LE36.Port Out	Sinal: Saída da porta lógica
Lógica.LE36.Temp Esg	Sinal: Saída do Temporizador
Lógica.LE36.Saída	Sinal: Saída Conectada (Q)
Lógica.LE36.Saída invertida	Sinal: Saída Conectada Negada (Q NOT)
Lógica.LE36.Port In1-l	Estado da entrada do módulo: Atribuição do Sinal de Entrada
Lógica.LE36.Port In2-l	Estado da entrada do módulo: Atribuição do Sinal de Entrada
Lógica.LE36.Port In3-l	Estado da entrada do módulo: Atribuição do Sinal de Entrada
Lógica.LE36.Port In4-l	Estado da entrada do módulo: Atribuição do Sinal de Entrada
Lógica.LE36.Redef Engat-l	Estado da entrada do módulo: Sinal de Reinicialização para a Conexão
Lógica.LE37.Port Out	Sinal: Saída da porta lógica
Lógica.LE37.Temp Esg	Sinal: Saída do Temporizador
Lógica.LE37.Saída	Sinal: Saída Conectada (Q)

<i>Name</i>	<i>Descrição</i>
Lógica.LE37.Saída invertida	Sinal: Saída Conectada Negada (Q NOT)
Lógica.LE37.Port In1-I	Estado da entrada do módulo: Atribuição do Sinal de Entrada
Lógica.LE37.Port In2-I	Estado da entrada do módulo: Atribuição do Sinal de Entrada
Lógica.LE37.Port In3-I	Estado da entrada do módulo: Atribuição do Sinal de Entrada
Lógica.LE37.Port In4-I	Estado da entrada do módulo: Atribuição do Sinal de Entrada
Lógica.LE37.Redef Engat-I	Estado da entrada do módulo: Sinal de Reinicialização para a Conexão
Lógica.LE38.Port Out	Sinal: Saída da porta lógica
Lógica.LE38.Temp Esg	Sinal: Saída do Temporizador
Lógica.LE38.Saída	Sinal: Saída Conectada (Q)
Lógica.LE38.Saída invertida	Sinal: Saída Conectada Negada (Q NOT)
Lógica.LE38.Port In1-I	Estado da entrada do módulo: Atribuição do Sinal de Entrada
Lógica.LE38.Port In2-I	Estado da entrada do módulo: Atribuição do Sinal de Entrada
Lógica.LE38.Port In3-I	Estado da entrada do módulo: Atribuição do Sinal de Entrada
Lógica.LE38.Port In4-I	Estado da entrada do módulo: Atribuição do Sinal de Entrada
Lógica.LE38.Redef Engat-I	Estado da entrada do módulo: Sinal de Reinicialização para a Conexão
Lógica.LE39.Port Out	Sinal: Saída da porta lógica
Lógica.LE39.Temp Esg	Sinal: Saída do Temporizador
Lógica.LE39.Saída	Sinal: Saída Conectada (Q)
Lógica.LE39.Saída invertida	Sinal: Saída Conectada Negada (Q NOT)
Lógica.LE39.Port In1-I	Estado da entrada do módulo: Atribuição do Sinal de Entrada
Lógica.LE39.Port In2-I	Estado da entrada do módulo: Atribuição do Sinal de Entrada
Lógica.LE39.Port In3-I	Estado da entrada do módulo: Atribuição do Sinal de Entrada
Lógica.LE39.Port In4-I	Estado da entrada do módulo: Atribuição do Sinal de Entrada
Lógica.LE39.Redef Engat-I	Estado da entrada do módulo: Sinal de Reinicialização para a Conexão
Lógica.LE40.Port Out	Sinal: Saída da porta lógica
Lógica.LE40.Temp Esg	Sinal: Saída do Temporizador
Lógica.LE40.Saída	Sinal: Saída Conectada (Q)
Lógica.LE40.Saída invertida	Sinal: Saída Conectada Negada (Q NOT)
Lógica.LE40.Port In1-I	Estado da entrada do módulo: Atribuição do Sinal de Entrada
Lógica.LE40.Port In2-I	Estado da entrada do módulo: Atribuição do Sinal de Entrada
Lógica.LE40.Port In3-I	Estado da entrada do módulo: Atribuição do Sinal de Entrada
Lógica.LE40.Port In4-I	Estado da entrada do módulo: Atribuição do Sinal de Entrada
Lógica.LE40.Redef Engat-I	Estado da entrada do módulo: Sinal de Reinicialização para a Conexão
Lógica.LE41.Port Out	Sinal: Saída da porta lógica

<i>Name</i>	<i>Descrição</i>
Lógica.LE41.Temp Esg	Sinal: Saída do Temporizador
Lógica.LE41.Saída	Sinal: Saída Conectada (Q)
Lógica.LE41.Saída invertida	Sinal: Saída Conectada Negada (Q NOT)
Lógica.LE41.Port In1-l	Estado da entrada do módulo: Atribuição do Sinal de Entrada
Lógica.LE41.Port In2-l	Estado da entrada do módulo: Atribuição do Sinal de Entrada
Lógica.LE41.Port In3-l	Estado da entrada do módulo: Atribuição do Sinal de Entrada
Lógica.LE41.Port In4-l	Estado da entrada do módulo: Atribuição do Sinal de Entrada
Lógica.LE41.Redef Engat-l	Estado da entrada do módulo: Sinal de Reinicialização para a Conexão
Lógica.LE42.Port Out	Sinal: Saída da porta lógica
Lógica.LE42.Temp Esg	Sinal: Saída do Temporizador
Lógica.LE42.Saída	Sinal: Saída Conectada (Q)
Lógica.LE42.Saída invertida	Sinal: Saída Conectada Negada (Q NOT)
Lógica.LE42.Port In1-l	Estado da entrada do módulo: Atribuição do Sinal de Entrada
Lógica.LE42.Port In2-l	Estado da entrada do módulo: Atribuição do Sinal de Entrada
Lógica.LE42.Port In3-l	Estado da entrada do módulo: Atribuição do Sinal de Entrada
Lógica.LE42.Port In4-l	Estado da entrada do módulo: Atribuição do Sinal de Entrada
Lógica.LE42.Redef Engat-l	Estado da entrada do módulo: Sinal de Reinicialização para a Conexão
Lógica.LE43.Port Out	Sinal: Saída da porta lógica
Lógica.LE43.Temp Esg	Sinal: Saída do Temporizador
Lógica.LE43.Saída	Sinal: Saída Conectada (Q)
Lógica.LE43.Saída invertida	Sinal: Saída Conectada Negada (Q NOT)
Lógica.LE43.Port In1-l	Estado da entrada do módulo: Atribuição do Sinal de Entrada
Lógica.LE43.Port In2-l	Estado da entrada do módulo: Atribuição do Sinal de Entrada
Lógica.LE43.Port In3-l	Estado da entrada do módulo: Atribuição do Sinal de Entrada
Lógica.LE43.Port In4-l	Estado da entrada do módulo: Atribuição do Sinal de Entrada
Lógica.LE43.Redef Engat-l	Estado da entrada do módulo: Sinal de Reinicialização para a Conexão
Lógica.LE44.Port Out	Sinal: Saída da porta lógica
Lógica.LE44.Temp Esg	Sinal: Saída do Temporizador
Lógica.LE44.Saída	Sinal: Saída Conectada (Q)
Lógica.LE44.Saída invertida	Sinal: Saída Conectada Negada (Q NOT)
Lógica.LE44.Port In1-l	Estado da entrada do módulo: Atribuição do Sinal de Entrada
Lógica.LE44.Port In2-l	Estado da entrada do módulo: Atribuição do Sinal de Entrada
Lógica.LE44.Port In3-l	Estado da entrada do módulo: Atribuição do Sinal de Entrada
Lógica.LE44.Port In4-l	Estado da entrada do módulo: Atribuição do Sinal de Entrada

<i>Name</i>	<i>Descrição</i>
Lógica.LE44.Redef Engat-I	Estado da entrada do módulo: Sinal de Reinicialização para a Conexão
Lógica.LE45.Port Out	Sinal: Saída da porta lógica
Lógica.LE45.Temp Esg	Sinal: Saída do Temporizador
Lógica.LE45.Saída	Sinal: Saída Conectada (Q)
Lógica.LE45.Saída invertida	Sinal: Saída Conectada Negada (Q NOT)
Lógica.LE45.Port In1-I	Estado da entrada do módulo: Atribuição do Sinal de Entrada
Lógica.LE45.Port In2-I	Estado da entrada do módulo: Atribuição do Sinal de Entrada
Lógica.LE45.Port In3-I	Estado da entrada do módulo: Atribuição do Sinal de Entrada
Lógica.LE45.Port In4-I	Estado da entrada do módulo: Atribuição do Sinal de Entrada
Lógica.LE45.Redef Engat-I	Estado da entrada do módulo: Sinal de Reinicialização para a Conexão
Lógica.LE46.Port Out	Sinal: Saída da porta lógica
Lógica.LE46.Temp Esg	Sinal: Saída do Temporizador
Lógica.LE46.Saída	Sinal: Saída Conectada (Q)
Lógica.LE46.Saída invertida	Sinal: Saída Conectada Negada (Q NOT)
Lógica.LE46.Port In1-I	Estado da entrada do módulo: Atribuição do Sinal de Entrada
Lógica.LE46.Port In2-I	Estado da entrada do módulo: Atribuição do Sinal de Entrada
Lógica.LE46.Port In3-I	Estado da entrada do módulo: Atribuição do Sinal de Entrada
Lógica.LE46.Port In4-I	Estado da entrada do módulo: Atribuição do Sinal de Entrada
Lógica.LE46.Redef Engat-I	Estado da entrada do módulo: Sinal de Reinicialização para a Conexão
Lógica.LE47.Port Out	Sinal: Saída da porta lógica
Lógica.LE47.Temp Esg	Sinal: Saída do Temporizador
Lógica.LE47.Saída	Sinal: Saída Conectada (Q)
Lógica.LE47.Saída invertida	Sinal: Saída Conectada Negada (Q NOT)
Lógica.LE47.Port In1-I	Estado da entrada do módulo: Atribuição do Sinal de Entrada
Lógica.LE47.Port In2-I	Estado da entrada do módulo: Atribuição do Sinal de Entrada
Lógica.LE47.Port In3-I	Estado da entrada do módulo: Atribuição do Sinal de Entrada
Lógica.LE47.Port In4-I	Estado da entrada do módulo: Atribuição do Sinal de Entrada
Lógica.LE47.Redef Engat-I	Estado da entrada do módulo: Sinal de Reinicialização para a Conexão
Lógica.LE48.Port Out	Sinal: Saída da porta lógica
Lógica.LE48.Temp Esg	Sinal: Saída do Temporizador
Lógica.LE48.Saída	Sinal: Saída Conectada (Q)
Lógica.LE48.Saída invertida	Sinal: Saída Conectada Negada (Q NOT)
Lógica.LE48.Port In1-I	Estado da entrada do módulo: Atribuição do Sinal de Entrada
Lógica.LE48.Port In2-I	Estado da entrada do módulo: Atribuição do Sinal de Entrada

<i>Name</i>	<i>Descrição</i>
Lógica.LE48.Port In3-l	Estado da entrada do módulo: Atribuição do Sinal de Entrada
Lógica.LE48.Port In4-l	Estado da entrada do módulo: Atribuição do Sinal de Entrada
Lógica.LE48.Redef Engat-l	Estado da entrada do módulo: Sinal de Reinicialização para a Conexão
Lógica.LE49.Port Out	Sinal: Saída da porta lógica
Lógica.LE49.Temp Esg	Sinal: Saída do Temporizador
Lógica.LE49.Saída	Sinal: Saída Conectada (Q)
Lógica.LE49.Saída invertida	Sinal: Saída Conectada Negada (Q NOT)
Lógica.LE49.Port In1-l	Estado da entrada do módulo: Atribuição do Sinal de Entrada
Lógica.LE49.Port In2-l	Estado da entrada do módulo: Atribuição do Sinal de Entrada
Lógica.LE49.Port In3-l	Estado da entrada do módulo: Atribuição do Sinal de Entrada
Lógica.LE49.Port In4-l	Estado da entrada do módulo: Atribuição do Sinal de Entrada
Lógica.LE49.Redef Engat-l	Estado da entrada do módulo: Sinal de Reinicialização para a Conexão
Lógica.LE50.Port Out	Sinal: Saída da porta lógica
Lógica.LE50.Temp Esg	Sinal: Saída do Temporizador
Lógica.LE50.Saída	Sinal: Saída Conectada (Q)
Lógica.LE50.Saída invertida	Sinal: Saída Conectada Negada (Q NOT)
Lógica.LE50.Port In1-l	Estado da entrada do módulo: Atribuição do Sinal de Entrada
Lógica.LE50.Port In2-l	Estado da entrada do módulo: Atribuição do Sinal de Entrada
Lógica.LE50.Port In3-l	Estado da entrada do módulo: Atribuição do Sinal de Entrada
Lógica.LE50.Port In4-l	Estado da entrada do módulo: Atribuição do Sinal de Entrada
Lógica.LE50.Redef Engat-l	Estado da entrada do módulo: Sinal de Reinicialização para a Conexão
Lógica.LE51.Port Out	Sinal: Saída da porta lógica
Lógica.LE51.Temp Esg	Sinal: Saída do Temporizador
Lógica.LE51.Saída	Sinal: Saída Conectada (Q)
Lógica.LE51.Saída invertida	Sinal: Saída Conectada Negada (Q NOT)
Lógica.LE51.Port In1-l	Estado da entrada do módulo: Atribuição do Sinal de Entrada
Lógica.LE51.Port In2-l	Estado da entrada do módulo: Atribuição do Sinal de Entrada
Lógica.LE51.Port In3-l	Estado da entrada do módulo: Atribuição do Sinal de Entrada
Lógica.LE51.Port In4-l	Estado da entrada do módulo: Atribuição do Sinal de Entrada
Lógica.LE51.Redef Engat-l	Estado da entrada do módulo: Sinal de Reinicialização para a Conexão
Lógica.LE52.Port Out	Sinal: Saída da porta lógica
Lógica.LE52.Temp Esg	Sinal: Saída do Temporizador
Lógica.LE52.Saída	Sinal: Saída Conectada (Q)
Lógica.LE52.Saída invertida	Sinal: Saída Conectada Negada (Q NOT)

<i>Name</i>	<i>Descrição</i>
Lógica.LE52.Port In1-l	Estado da entrada do módulo: Atribuição do Sinal de Entrada
Lógica.LE52.Port In2-l	Estado da entrada do módulo: Atribuição do Sinal de Entrada
Lógica.LE52.Port In3-l	Estado da entrada do módulo: Atribuição do Sinal de Entrada
Lógica.LE52.Port In4-l	Estado da entrada do módulo: Atribuição do Sinal de Entrada
Lógica.LE52.Redef Engat-l	Estado da entrada do módulo: Sinal de Reinicialização para a Conexão
Lógica.LE53.Port Out	Sinal: Saída da porta lógica
Lógica.LE53.Temp Esg	Sinal: Saída do Temporizador
Lógica.LE53.Saída	Sinal: Saída Conectada (Q)
Lógica.LE53.Saída invertida	Sinal: Saída Conectada Negada (Q NOT)
Lógica.LE53.Port In1-l	Estado da entrada do módulo: Atribuição do Sinal de Entrada
Lógica.LE53.Port In2-l	Estado da entrada do módulo: Atribuição do Sinal de Entrada
Lógica.LE53.Port In3-l	Estado da entrada do módulo: Atribuição do Sinal de Entrada
Lógica.LE53.Port In4-l	Estado da entrada do módulo: Atribuição do Sinal de Entrada
Lógica.LE53.Redef Engat-l	Estado da entrada do módulo: Sinal de Reinicialização para a Conexão
Lógica.LE54.Port Out	Sinal: Saída da porta lógica
Lógica.LE54.Temp Esg	Sinal: Saída do Temporizador
Lógica.LE54.Saída	Sinal: Saída Conectada (Q)
Lógica.LE54.Saída invertida	Sinal: Saída Conectada Negada (Q NOT)
Lógica.LE54.Port In1-l	Estado da entrada do módulo: Atribuição do Sinal de Entrada
Lógica.LE54.Port In2-l	Estado da entrada do módulo: Atribuição do Sinal de Entrada
Lógica.LE54.Port In3-l	Estado da entrada do módulo: Atribuição do Sinal de Entrada
Lógica.LE54.Port In4-l	Estado da entrada do módulo: Atribuição do Sinal de Entrada
Lógica.LE54.Redef Engat-l	Estado da entrada do módulo: Sinal de Reinicialização para a Conexão
Lógica.LE55.Port Out	Sinal: Saída da porta lógica
Lógica.LE55.Temp Esg	Sinal: Saída do Temporizador
Lógica.LE55.Saída	Sinal: Saída Conectada (Q)
Lógica.LE55.Saída invertida	Sinal: Saída Conectada Negada (Q NOT)
Lógica.LE55.Port In1-l	Estado da entrada do módulo: Atribuição do Sinal de Entrada
Lógica.LE55.Port In2-l	Estado da entrada do módulo: Atribuição do Sinal de Entrada
Lógica.LE55.Port In3-l	Estado da entrada do módulo: Atribuição do Sinal de Entrada
Lógica.LE55.Port In4-l	Estado da entrada do módulo: Atribuição do Sinal de Entrada
Lógica.LE55.Redef Engat-l	Estado da entrada do módulo: Sinal de Reinicialização para a Conexão
Lógica.LE56.Port Out	Sinal: Saída da porta lógica
Lógica.LE56.Temp Esg	Sinal: Saída do Temporizador
Lógica.LE56.Saída	Sinal: Saída Conectada (Q)

<i>Name</i>	<i>Descrição</i>
Lógica.LE56.Saída invertida	Sinal: Saída Conectada Negada (Q NOT)
Lógica.LE56.Port In1-I	Estado da entrada do módulo: Atribuição do Sinal de Entrada
Lógica.LE56.Port In2-I	Estado da entrada do módulo: Atribuição do Sinal de Entrada
Lógica.LE56.Port In3-I	Estado da entrada do módulo: Atribuição do Sinal de Entrada
Lógica.LE56.Port In4-I	Estado da entrada do módulo: Atribuição do Sinal de Entrada
Lógica.LE56.Redef Engat-I	Estado da entrada do módulo: Sinal de Reinicialização para a Conexão
Lógica.LE57.Port Out	Sinal: Saída da porta lógica
Lógica.LE57.Temp Esg	Sinal: Saída do Temporizador
Lógica.LE57.Saída	Sinal: Saída Conectada (Q)
Lógica.LE57.Saída invertida	Sinal: Saída Conectada Negada (Q NOT)
Lógica.LE57.Port In1-I	Estado da entrada do módulo: Atribuição do Sinal de Entrada
Lógica.LE57.Port In2-I	Estado da entrada do módulo: Atribuição do Sinal de Entrada
Lógica.LE57.Port In3-I	Estado da entrada do módulo: Atribuição do Sinal de Entrada
Lógica.LE57.Port In4-I	Estado da entrada do módulo: Atribuição do Sinal de Entrada
Lógica.LE57.Redef Engat-I	Estado da entrada do módulo: Sinal de Reinicialização para a Conexão
Lógica.LE58.Port Out	Sinal: Saída da porta lógica
Lógica.LE58.Temp Esg	Sinal: Saída do Temporizador
Lógica.LE58.Saída	Sinal: Saída Conectada (Q)
Lógica.LE58.Saída invertida	Sinal: Saída Conectada Negada (Q NOT)
Lógica.LE58.Port In1-I	Estado da entrada do módulo: Atribuição do Sinal de Entrada
Lógica.LE58.Port In2-I	Estado da entrada do módulo: Atribuição do Sinal de Entrada
Lógica.LE58.Port In3-I	Estado da entrada do módulo: Atribuição do Sinal de Entrada
Lógica.LE58.Port In4-I	Estado da entrada do módulo: Atribuição do Sinal de Entrada
Lógica.LE58.Redef Engat-I	Estado da entrada do módulo: Sinal de Reinicialização para a Conexão
Lógica.LE59.Port Out	Sinal: Saída da porta lógica
Lógica.LE59.Temp Esg	Sinal: Saída do Temporizador
Lógica.LE59.Saída	Sinal: Saída Conectada (Q)
Lógica.LE59.Saída invertida	Sinal: Saída Conectada Negada (Q NOT)
Lógica.LE59.Port In1-I	Estado da entrada do módulo: Atribuição do Sinal de Entrada
Lógica.LE59.Port In2-I	Estado da entrada do módulo: Atribuição do Sinal de Entrada
Lógica.LE59.Port In3-I	Estado da entrada do módulo: Atribuição do Sinal de Entrada
Lógica.LE59.Port In4-I	Estado da entrada do módulo: Atribuição do Sinal de Entrada
Lógica.LE59.Redef Engat-I	Estado da entrada do módulo: Sinal de Reinicialização para a Conexão
Lógica.LE60.Port Out	Sinal: Saída da porta lógica

<i>Name</i>	<i>Descrição</i>
Lógica.LE60.Temp Esg	Sinal: Saída do Temporizador
Lógica.LE60.Saída	Sinal: Saída Conectada (Q)
Lógica.LE60.Saída invertida	Sinal: Saída Conectada Negada (Q NOT)
Lógica.LE60.Port In1-l	Estado da entrada do módulo: Atribuição do Sinal de Entrada
Lógica.LE60.Port In2-l	Estado da entrada do módulo: Atribuição do Sinal de Entrada
Lógica.LE60.Port In3-l	Estado da entrada do módulo: Atribuição do Sinal de Entrada
Lógica.LE60.Port In4-l	Estado da entrada do módulo: Atribuição do Sinal de Entrada
Lógica.LE60.Redef Engat-l	Estado da entrada do módulo: Sinal de Reinicialização para a Conexão
Lógica.LE61.Port Out	Sinal: Saída da porta lógica
Lógica.LE61.Temp Esg	Sinal: Saída do Temporizador
Lógica.LE61.Saída	Sinal: Saída Conectada (Q)
Lógica.LE61.Saída invertida	Sinal: Saída Conectada Negada (Q NOT)
Lógica.LE61.Port In1-l	Estado da entrada do módulo: Atribuição do Sinal de Entrada
Lógica.LE61.Port In2-l	Estado da entrada do módulo: Atribuição do Sinal de Entrada
Lógica.LE61.Port In3-l	Estado da entrada do módulo: Atribuição do Sinal de Entrada
Lógica.LE61.Port In4-l	Estado da entrada do módulo: Atribuição do Sinal de Entrada
Lógica.LE61.Redef Engat-l	Estado da entrada do módulo: Sinal de Reinicialização para a Conexão
Lógica.LE62.Port Out	Sinal: Saída da porta lógica
Lógica.LE62.Temp Esg	Sinal: Saída do Temporizador
Lógica.LE62.Saída	Sinal: Saída Conectada (Q)
Lógica.LE62.Saída invertida	Sinal: Saída Conectada Negada (Q NOT)
Lógica.LE62.Port In1-l	Estado da entrada do módulo: Atribuição do Sinal de Entrada
Lógica.LE62.Port In2-l	Estado da entrada do módulo: Atribuição do Sinal de Entrada
Lógica.LE62.Port In3-l	Estado da entrada do módulo: Atribuição do Sinal de Entrada
Lógica.LE62.Port In4-l	Estado da entrada do módulo: Atribuição do Sinal de Entrada
Lógica.LE62.Redef Engat-l	Estado da entrada do módulo: Sinal de Reinicialização para a Conexão
Lógica.LE63.Port Out	Sinal: Saída da porta lógica
Lógica.LE63.Temp Esg	Sinal: Saída do Temporizador
Lógica.LE63.Saída	Sinal: Saída Conectada (Q)
Lógica.LE63.Saída invertida	Sinal: Saída Conectada Negada (Q NOT)
Lógica.LE63.Port In1-l	Estado da entrada do módulo: Atribuição do Sinal de Entrada
Lógica.LE63.Port In2-l	Estado da entrada do módulo: Atribuição do Sinal de Entrada
Lógica.LE63.Port In3-l	Estado da entrada do módulo: Atribuição do Sinal de Entrada
Lógica.LE63.Port In4-l	Estado da entrada do módulo: Atribuição do Sinal de Entrada

<i>Name</i>	<i>Descrição</i>
Lógica.LE63.Redef Engat-I	Estado da entrada do módulo: Sinal de Reinicialização para a Conexão
Lógica.LE64.Port Out	Sinal: Saída da porta lógica
Lógica.LE64.Temp Esg	Sinal: Saída do Temporizador
Lógica.LE64.Saída	Sinal: Saída Conectada (Q)
Lógica.LE64.Saída invertida	Sinal: Saída Conectada Negada (Q NOT)
Lógica.LE64.Port In1-I	Estado da entrada do módulo: Atribuição do Sinal de Entrada
Lógica.LE64.Port In2-I	Estado da entrada do módulo: Atribuição do Sinal de Entrada
Lógica.LE64.Port In3-I	Estado da entrada do módulo: Atribuição do Sinal de Entrada
Lógica.LE64.Port In4-I	Estado da entrada do módulo: Atribuição do Sinal de Entrada
Lógica.LE64.Redef Engat-I	Estado da entrada do módulo: Sinal de Reinicialização para a Conexão
Lógica.LE65.Port Out	Sinal: Saída da porta lógica
Lógica.LE65.Temp Esg	Sinal: Saída do Temporizador
Lógica.LE65.Saída	Sinal: Saída Conectada (Q)
Lógica.LE65.Saída invertida	Sinal: Saída Conectada Negada (Q NOT)
Lógica.LE65.Port In1-I	Estado da entrada do módulo: Atribuição do Sinal de Entrada
Lógica.LE65.Port In2-I	Estado da entrada do módulo: Atribuição do Sinal de Entrada
Lógica.LE65.Port In3-I	Estado da entrada do módulo: Atribuição do Sinal de Entrada
Lógica.LE65.Port In4-I	Estado da entrada do módulo: Atribuição do Sinal de Entrada
Lógica.LE65.Redef Engat-I	Estado da entrada do módulo: Sinal de Reinicialização para a Conexão
Lógica.LE66.Port Out	Sinal: Saída da porta lógica
Lógica.LE66.Temp Esg	Sinal: Saída do Temporizador
Lógica.LE66.Saída	Sinal: Saída Conectada (Q)
Lógica.LE66.Saída invertida	Sinal: Saída Conectada Negada (Q NOT)
Lógica.LE66.Port In1-I	Estado da entrada do módulo: Atribuição do Sinal de Entrada
Lógica.LE66.Port In2-I	Estado da entrada do módulo: Atribuição do Sinal de Entrada
Lógica.LE66.Port In3-I	Estado da entrada do módulo: Atribuição do Sinal de Entrada
Lógica.LE66.Port In4-I	Estado da entrada do módulo: Atribuição do Sinal de Entrada
Lógica.LE66.Redef Engat-I	Estado da entrada do módulo: Sinal de Reinicialização para a Conexão
Lógica.LE67.Port Out	Sinal: Saída da porta lógica
Lógica.LE67.Temp Esg	Sinal: Saída do Temporizador
Lógica.LE67.Saída	Sinal: Saída Conectada (Q)
Lógica.LE67.Saída invertida	Sinal: Saída Conectada Negada (Q NOT)
Lógica.LE67.Port In1-I	Estado da entrada do módulo: Atribuição do Sinal de Entrada
Lógica.LE67.Port In2-I	Estado da entrada do módulo: Atribuição do Sinal de Entrada

<i>Name</i>	<i>Descrição</i>
Lógica.LE67.Port In3-l	Estado da entrada do módulo: Atribuição do Sinal de Entrada
Lógica.LE67.Port In4-l	Estado da entrada do módulo: Atribuição do Sinal de Entrada
Lógica.LE67.Redef Engat-l	Estado da entrada do módulo: Sinal de Reinicialização para a Conexão
Lógica.LE68.Port Out	Sinal: Saída da porta lógica
Lógica.LE68.Temp Esg	Sinal: Saída do Temporizador
Lógica.LE68.Saída	Sinal: Saída Conectada (Q)
Lógica.LE68.Saída invertida	Sinal: Saída Conectada Negada (Q NOT)
Lógica.LE68.Port In1-l	Estado da entrada do módulo: Atribuição do Sinal de Entrada
Lógica.LE68.Port In2-l	Estado da entrada do módulo: Atribuição do Sinal de Entrada
Lógica.LE68.Port In3-l	Estado da entrada do módulo: Atribuição do Sinal de Entrada
Lógica.LE68.Port In4-l	Estado da entrada do módulo: Atribuição do Sinal de Entrada
Lógica.LE68.Redef Engat-l	Estado da entrada do módulo: Sinal de Reinicialização para a Conexão
Lógica.LE69.Port Out	Sinal: Saída da porta lógica
Lógica.LE69.Temp Esg	Sinal: Saída do Temporizador
Lógica.LE69.Saída	Sinal: Saída Conectada (Q)
Lógica.LE69.Saída invertida	Sinal: Saída Conectada Negada (Q NOT)
Lógica.LE69.Port In1-l	Estado da entrada do módulo: Atribuição do Sinal de Entrada
Lógica.LE69.Port In2-l	Estado da entrada do módulo: Atribuição do Sinal de Entrada
Lógica.LE69.Port In3-l	Estado da entrada do módulo: Atribuição do Sinal de Entrada
Lógica.LE69.Port In4-l	Estado da entrada do módulo: Atribuição do Sinal de Entrada
Lógica.LE69.Redef Engat-l	Estado da entrada do módulo: Sinal de Reinicialização para a Conexão
Lógica.LE70.Port Out	Sinal: Saída da porta lógica
Lógica.LE70.Temp Esg	Sinal: Saída do Temporizador
Lógica.LE70.Saída	Sinal: Saída Conectada (Q)
Lógica.LE70.Saída invertida	Sinal: Saída Conectada Negada (Q NOT)
Lógica.LE70.Port In1-l	Estado da entrada do módulo: Atribuição do Sinal de Entrada
Lógica.LE70.Port In2-l	Estado da entrada do módulo: Atribuição do Sinal de Entrada
Lógica.LE70.Port In3-l	Estado da entrada do módulo: Atribuição do Sinal de Entrada
Lógica.LE70.Port In4-l	Estado da entrada do módulo: Atribuição do Sinal de Entrada
Lógica.LE70.Redef Engat-l	Estado da entrada do módulo: Sinal de Reinicialização para a Conexão
Lógica.LE71.Port Out	Sinal: Saída da porta lógica
Lógica.LE71.Temp Esg	Sinal: Saída do Temporizador
Lógica.LE71.Saída	Sinal: Saída Conectada (Q)
Lógica.LE71.Saída invertida	Sinal: Saída Conectada Negada (Q NOT)

<i>Name</i>	<i>Descrição</i>
Lógica.LE71.Port In1-l	Estado da entrada do módulo: Atribuição do Sinal de Entrada
Lógica.LE71.Port In2-l	Estado da entrada do módulo: Atribuição do Sinal de Entrada
Lógica.LE71.Port In3-l	Estado da entrada do módulo: Atribuição do Sinal de Entrada
Lógica.LE71.Port In4-l	Estado da entrada do módulo: Atribuição do Sinal de Entrada
Lógica.LE71.Redef Engat-l	Estado da entrada do módulo: Sinal de Reinicialização para a Conexão
Lógica.LE72.Port Out	Sinal: Saída da porta lógica
Lógica.LE72.Temp Esg	Sinal: Saída do Temporizador
Lógica.LE72.Saída	Sinal: Saída Conectada (Q)
Lógica.LE72.Saída invertida	Sinal: Saída Conectada Negada (Q NOT)
Lógica.LE72.Port In1-l	Estado da entrada do módulo: Atribuição do Sinal de Entrada
Lógica.LE72.Port In2-l	Estado da entrada do módulo: Atribuição do Sinal de Entrada
Lógica.LE72.Port In3-l	Estado da entrada do módulo: Atribuição do Sinal de Entrada
Lógica.LE72.Port In4-l	Estado da entrada do módulo: Atribuição do Sinal de Entrada
Lógica.LE72.Redef Engat-l	Estado da entrada do módulo: Sinal de Reinicialização para a Conexão
Lógica.LE73.Port Out	Sinal: Saída da porta lógica
Lógica.LE73.Temp Esg	Sinal: Saída do Temporizador
Lógica.LE73.Saída	Sinal: Saída Conectada (Q)
Lógica.LE73.Saída invertida	Sinal: Saída Conectada Negada (Q NOT)
Lógica.LE73.Port In1-l	Estado da entrada do módulo: Atribuição do Sinal de Entrada
Lógica.LE73.Port In2-l	Estado da entrada do módulo: Atribuição do Sinal de Entrada
Lógica.LE73.Port In3-l	Estado da entrada do módulo: Atribuição do Sinal de Entrada
Lógica.LE73.Port In4-l	Estado da entrada do módulo: Atribuição do Sinal de Entrada
Lógica.LE73.Redef Engat-l	Estado da entrada do módulo: Sinal de Reinicialização para a Conexão
Lógica.LE74.Port Out	Sinal: Saída da porta lógica
Lógica.LE74.Temp Esg	Sinal: Saída do Temporizador
Lógica.LE74.Saída	Sinal: Saída Conectada (Q)
Lógica.LE74.Saída invertida	Sinal: Saída Conectada Negada (Q NOT)
Lógica.LE74.Port In1-l	Estado da entrada do módulo: Atribuição do Sinal de Entrada
Lógica.LE74.Port In2-l	Estado da entrada do módulo: Atribuição do Sinal de Entrada
Lógica.LE74.Port In3-l	Estado da entrada do módulo: Atribuição do Sinal de Entrada
Lógica.LE74.Port In4-l	Estado da entrada do módulo: Atribuição do Sinal de Entrada
Lógica.LE74.Redef Engat-l	Estado da entrada do módulo: Sinal de Reinicialização para a Conexão
Lógica.LE75.Port Out	Sinal: Saída da porta lógica
Lógica.LE75.Temp Esg	Sinal: Saída do Temporizador
Lógica.LE75.Saída	Sinal: Saída Conectada (Q)

<i>Name</i>	<i>Descrição</i>
Lógica.LE75.Saída invertida	Sinal: Saída Conectada Negada (Q NOT)
Lógica.LE75.Port In1-I	Estado da entrada do módulo: Atribuição do Sinal de Entrada
Lógica.LE75.Port In2-I	Estado da entrada do módulo: Atribuição do Sinal de Entrada
Lógica.LE75.Port In3-I	Estado da entrada do módulo: Atribuição do Sinal de Entrada
Lógica.LE75.Port In4-I	Estado da entrada do módulo: Atribuição do Sinal de Entrada
Lógica.LE75.Redef Engat-I	Estado da entrada do módulo: Sinal de Reinicialização para a Conexão
Lógica.LE76.Port Out	Sinal: Saída da porta lógica
Lógica.LE76.Temp Esg	Sinal: Saída do Temporizador
Lógica.LE76.Saída	Sinal: Saída Conectada (Q)
Lógica.LE76.Saída invertida	Sinal: Saída Conectada Negada (Q NOT)
Lógica.LE76.Port In1-I	Estado da entrada do módulo: Atribuição do Sinal de Entrada
Lógica.LE76.Port In2-I	Estado da entrada do módulo: Atribuição do Sinal de Entrada
Lógica.LE76.Port In3-I	Estado da entrada do módulo: Atribuição do Sinal de Entrada
Lógica.LE76.Port In4-I	Estado da entrada do módulo: Atribuição do Sinal de Entrada
Lógica.LE76.Redef Engat-I	Estado da entrada do módulo: Sinal de Reinicialização para a Conexão
Lógica.LE77.Port Out	Sinal: Saída da porta lógica
Lógica.LE77.Temp Esg	Sinal: Saída do Temporizador
Lógica.LE77.Saída	Sinal: Saída Conectada (Q)
Lógica.LE77.Saída invertida	Sinal: Saída Conectada Negada (Q NOT)
Lógica.LE77.Port In1-I	Estado da entrada do módulo: Atribuição do Sinal de Entrada
Lógica.LE77.Port In2-I	Estado da entrada do módulo: Atribuição do Sinal de Entrada
Lógica.LE77.Port In3-I	Estado da entrada do módulo: Atribuição do Sinal de Entrada
Lógica.LE77.Port In4-I	Estado da entrada do módulo: Atribuição do Sinal de Entrada
Lógica.LE77.Redef Engat-I	Estado da entrada do módulo: Sinal de Reinicialização para a Conexão
Lógica.LE78.Port Out	Sinal: Saída da porta lógica
Lógica.LE78.Temp Esg	Sinal: Saída do Temporizador
Lógica.LE78.Saída	Sinal: Saída Conectada (Q)
Lógica.LE78.Saída invertida	Sinal: Saída Conectada Negada (Q NOT)
Lógica.LE78.Port In1-I	Estado da entrada do módulo: Atribuição do Sinal de Entrada
Lógica.LE78.Port In2-I	Estado da entrada do módulo: Atribuição do Sinal de Entrada
Lógica.LE78.Port In3-I	Estado da entrada do módulo: Atribuição do Sinal de Entrada
Lógica.LE78.Port In4-I	Estado da entrada do módulo: Atribuição do Sinal de Entrada
Lógica.LE78.Redef Engat-I	Estado da entrada do módulo: Sinal de Reinicialização para a Conexão
Lógica.LE79.Port Out	Sinal: Saída da porta lógica

<i>Name</i>	<i>Descrição</i>
Lógica.LE79.Temp Esg	Sinal: Saída do Temporizador
Lógica.LE79.Saída	Sinal: Saída Conectada (Q)
Lógica.LE79.Saída invertida	Sinal: Saída Conectada Negada (Q NOT)
Lógica.LE79.Port In1-I	Estado da entrada do módulo: Atribuição do Sinal de Entrada
Lógica.LE79.Port In2-I	Estado da entrada do módulo: Atribuição do Sinal de Entrada
Lógica.LE79.Port In3-I	Estado da entrada do módulo: Atribuição do Sinal de Entrada
Lógica.LE79.Port In4-I	Estado da entrada do módulo: Atribuição do Sinal de Entrada
Lógica.LE79.Redef Engat-I	Estado da entrada do módulo: Sinal de Reinicialização para a Conexão
Lógica.LE80.Port Out	Sinal: Saída da porta lógica
Lógica.LE80.Temp Esg	Sinal: Saída do Temporizador
Lógica.LE80.Saída	Sinal: Saída Conectada (Q)
Lógica.LE80.Saída invertida	Sinal: Saída Conectada Negada (Q NOT)
Lógica.LE80.Port In1-I	Estado da entrada do módulo: Atribuição do Sinal de Entrada
Lógica.LE80.Port In2-I	Estado da entrada do módulo: Atribuição do Sinal de Entrada
Lógica.LE80.Port In3-I	Estado da entrada do módulo: Atribuição do Sinal de Entrada
Lógica.LE80.Port In4-I	Estado da entrada do módulo: Atribuição do Sinal de Entrada
Lógica.LE80.Redef Engat-I	Estado da entrada do módulo: Sinal de Reinicialização para a Conexão
gen onda Seno.Partida manual	A simulação de falha foi iniciada manualmente.
gen onda Seno.Parada manual	A simulação de falha foi interrompida manualmente.
gen onda Seno.execuç	Sinal; A simulação de valor de medição está em execução
gen onda Seno.Iniciada	A simulação de falha foi iniciada
gen onda Seno.Interruptida	A simulação de falha foi interrompida
gen onda Seno.Ex. Iniciar simulação-I	Estado entrada módulo:Início externo de simulação de falha (usando os parâmetros de teste)
gen onda Seno.ExBlo1-I	Estado de entrada do módulo: Bloqueio externo1
gen onda Seno.ExBlo2-I	Estado de entrada do módulo: Bloqueio externo2
gen onda Seno.Ex ForçaPost-I	Estado entrada módulo:Forçar estado Pós. Abortar simulação.
Sis.PS 1	Sinal: Conjunto de Parâmetro 1
Sis.PS 2	Sinal: Conjunto de Parâmetro 2
Sis.PS 3	Sinal: Conjunto de Parâmetro 3
Sis.PS 4	Sinal: Conjunto de Parâmetro 4
Sis.PSS manual	Sinal: Comutação Manual de um Conjunto de Parâmetros
Sis.PSS via Scada	Sinal: Interruptor do conjunto de parâmetros por meio do SCADA Registre neste byte de saída o número inteiro do conjunto de parâmetros que deve ficar ativo (por exemplo, 4 => Mudar para o conjunto de parâmetros 4).

<i>Name</i>	<i>Descrição</i>
Sis.PSS via fç Entr	Sinal: Comutação de Conjunto de Parâmetros por meio da função de entrada
Sis.mín 1 parâm alterad	Sinal: No mínimo um parâmetro foi alterado
Sis.Desvio de bloq. de defin.	Sinal: Desbloqueio de período curto do bloqueio de definição
Sis.Con LED	Sinal: Confirmação de LEDs
Sis.Con BO	Sinal: Confirmação das Saídas Binárias
Sis.Con Scada	Sinal: Confirmar Scada
Sis.Con CmdDesa	Sinal: Reinicializar Comando de Abertura do Disjuntor
Sis.Con LED-HMI	Sinal: Confirmação de LEDs :HMI
Sis.Con BO-HMI	Sinal: Confirmação das Saídas Binárias :HMI
Sis.Con Scada-HMI	Sinal: Confirmar Scada :HMI
Sis.Con CmdDesa-HMI	Sinal: Reinicializar Comando de Abertura do Disjuntor :HMI
Sis.Con LED-Sca	Sinal: Confirmação de LEDs :SCADA
Sis.Con BO-Sca	Sinal: Confirmação das Saídas Binárias :SCADA
Sis.Conf Contad-Sca	Sinal: Reinicialização de todos os Contadores :SCADA
Sis.Con Scada-Sca	Sinal: Confirmar Scada :SCADA
Sis.Con CmdDesa-Sca	Sinal: Reinicializar Comando de Abertura do Disjuntor :SCADA
Sis.Red CrOperações	Sinal:: Red CrOperações
Sis.Red CrAlarm	Sinal:: Red CrAlarm
Sis.Res TripCmdCr	Sinal:: Res TripCmdCr
Sis.Red CrTotal	Sinal:: Red CrTotal
Sis.Con LED-I	Estado de entrada do módulo: Confirmação de LEDs por meio da entrada digital
Sis.Con BO-I	Estado de entrada do módulo: Confirmação dos Relés de Saída Binária
Sis.Con Scada-I	Estado de entrada do módulo: Confirmação Scada por meio da entrada digital. A réplica que SCADA obteve do dispositivo deve ser reinicializada.
Sis.PS1-I	Estado da entrada do módulo respectivamente do sinal que deve ativar esse Grupo de Definição de Parâmetro.
Sis.PS2-I	Estado da entrada do módulo respectivamente do sinal que deve ativar esse Grupo de Definição de Parâmetro.
Sis.PS3-I	Estado da entrada do módulo respectivamente do sinal que deve ativar esse Grupo de Definição de Parâmetro.
Sis.PS4-I	Estado da entrada do módulo respectivamente do sinal que deve ativar esse Grupo de Definição de Parâmetro.
Sis.Internal test state	Auxiliary state for testing purposes.

Lista das Entradas Digitais

A lista a seguir compreende todas as entradas digitais. Esta lista é usada em vários Elementos Protetores (ex. TCS, Q->&V<...). A disponibilidade eo número de entradas depende do tipo de dispositivo.

<i>Name</i>	<i>Descrição</i>
.-.	Sem atribuição
DI Slot X1.DI 1	Sinal: Entrada Digital
DI Slot X1.DI 2	Sinal: Entrada Digital
DI Slot X1.DI 3	Sinal: Entrada Digital
DI Slot X1.DI 4	Sinal: Entrada Digital
DI Slot X1.DI 5	Sinal: Entrada Digital
DI Slot X1.DI 6	Sinal: Entrada Digital
DI Slot X1.DI 7	Sinal: Entrada Digital
DI Slot X1.DI 8	Sinal: Entrada Digital
DI Slot X1.DI 1	Sinal: Entrada Digital
DI Slot X1.DI 2	Sinal: Entrada Digital
DI Slot X1.DI 3	Sinal: Entrada Digital
DI Slot X1.DI 4	Sinal: Entrada Digital

Sinais das Entradas Lógicas e Lógica

A lista a seguir compreende os sinais das entradas digitais e da lógica. Esta lista é usada em vários elementos de proteção.

<i>Name</i>	<i>Descrição</i>
.-.	Sem atribuição
DI Slot X1.DI 1	Sinal: Entrada Digital
DI Slot X1.DI 2	Sinal: Entrada Digital
DI Slot X1.DI 3	Sinal: Entrada Digital
DI Slot X1.DI 4	Sinal: Entrada Digital
DI Slot X1.DI 5	Sinal: Entrada Digital
DI Slot X1.DI 6	Sinal: Entrada Digital
DI Slot X1.DI 7	Sinal: Entrada Digital
DI Slot X1.DI 8	Sinal: Entrada Digital
DI Slot X1.DI 1	Sinal: Entrada Digital
DI Slot X1.DI 2	Sinal: Entrada Digital
DI Slot X1.DI 3	Sinal: Entrada Digital
DI Slot X1.DI 4	Sinal: Entrada Digital
DNP3.Saída binária0	Saída Digital Virtual (DNP). Isso corresponde a uma entrada binária virtual do dispositivo de proteção.
DNP3.Saída binária1	Saída Digital Virtual (DNP). Isso corresponde a uma entrada binária virtual do dispositivo de proteção.
DNP3.Saída binária2	Saída Digital Virtual (DNP). Isso corresponde a uma entrada binária virtual do dispositivo de proteção.
DNP3.Saída binária3	Saída Digital Virtual (DNP). Isso corresponde a uma entrada binária virtual do dispositivo de proteção.
DNP3.Saída binária4	Saída Digital Virtual (DNP). Isso corresponde a uma entrada binária virtual do dispositivo de proteção.
DNP3.Saída binária5	Saída Digital Virtual (DNP). Isso corresponde a uma entrada binária virtual do dispositivo de proteção.
DNP3.Saída binária6	Saída Digital Virtual (DNP). Isso corresponde a uma entrada binária virtual do dispositivo de proteção.
DNP3.Saída binária7	Saída Digital Virtual (DNP). Isso corresponde a uma entrada binária virtual do dispositivo de proteção.
DNP3.Saída binária8	Saída Digital Virtual (DNP). Isso corresponde a uma entrada binária virtual do dispositivo de proteção.
DNP3.Saída binária9	Saída Digital Virtual (DNP). Isso corresponde a uma entrada binária virtual do dispositivo de proteção.
DNP3.Saída binária10	Saída Digital Virtual (DNP). Isso corresponde a uma entrada binária virtual do dispositivo de proteção.
DNP3.Saída binária11	Saída Digital Virtual (DNP). Isso corresponde a uma entrada binária virtual do dispositivo de proteção.
DNP3.Saída binária12	Saída Digital Virtual (DNP). Isso corresponde a uma entrada binária virtual do dispositivo de proteção.

<i>Name</i>	<i>Descrição</i>
DNP3.Saída binária13	Saída Digital Virtual (DNP). Isso corresponde a uma entrada binária virtual do dispositivo de proteção.
DNP3.Saída binária14	Saída Digital Virtual (DNP). Isso corresponde a uma entrada binária virtual do dispositivo de proteção.
DNP3.Saída binária15	Saída Digital Virtual (DNP). Isso corresponde a uma entrada binária virtual do dispositivo de proteção.
DNP3.Saída binária16	Saída Digital Virtual (DNP). Isso corresponde a uma entrada binária virtual do dispositivo de proteção.
DNP3.Saída binária17	Saída Digital Virtual (DNP). Isso corresponde a uma entrada binária virtual do dispositivo de proteção.
DNP3.Saída binária18	Saída Digital Virtual (DNP). Isso corresponde a uma entrada binária virtual do dispositivo de proteção.
DNP3.Saída binária19	Saída Digital Virtual (DNP). Isso corresponde a uma entrada binária virtual do dispositivo de proteção.
DNP3.Saída binária20	Saída Digital Virtual (DNP). Isso corresponde a uma entrada binária virtual do dispositivo de proteção.
DNP3.Saída binária21	Saída Digital Virtual (DNP). Isso corresponde a uma entrada binária virtual do dispositivo de proteção.
DNP3.Saída binária22	Saída Digital Virtual (DNP). Isso corresponde a uma entrada binária virtual do dispositivo de proteção.
DNP3.Saída binária23	Saída Digital Virtual (DNP). Isso corresponde a uma entrada binária virtual do dispositivo de proteção.
DNP3.Saída binária24	Saída Digital Virtual (DNP). Isso corresponde a uma entrada binária virtual do dispositivo de proteção.
DNP3.Saída binária25	Saída Digital Virtual (DNP). Isso corresponde a uma entrada binária virtual do dispositivo de proteção.
DNP3.Saída binária26	Saída Digital Virtual (DNP). Isso corresponde a uma entrada binária virtual do dispositivo de proteção.
DNP3.Saída binária27	Saída Digital Virtual (DNP). Isso corresponde a uma entrada binária virtual do dispositivo de proteção.
DNP3.Saída binária28	Saída Digital Virtual (DNP). Isso corresponde a uma entrada binária virtual do dispositivo de proteção.
DNP3.Saída binária29	Saída Digital Virtual (DNP). Isso corresponde a uma entrada binária virtual do dispositivo de proteção.
DNP3.Saída binária30	Saída Digital Virtual (DNP). Isso corresponde a uma entrada binária virtual do dispositivo de proteção.
DNP3.Saída binária31	Saída Digital Virtual (DNP). Isso corresponde a uma entrada binária virtual do dispositivo de proteção.
Lógica.LE1.Port Out	Sinal: Saída da porta lógica
Lógica.LE1.Temp Esg	Sinal: Saída do Temporizador
Lógica.LE1.Saída	Sinal: Saída Conectada (Q)
Lógica.LE1.Saída invertida	Sinal: Saída Conectada Negada (Q NOT)
Lógica.LE2.Port Out	Sinal: Saída da porta lógica
Lógica.LE2.Temp Esg	Sinal: Saída do Temporizador
Lógica.LE2.Saída	Sinal: Saída Conectada (Q)

<i>Name</i>	<i>Descrição</i>
Lógica.LE2.Saída invertida	Sinal: Saída Conectada Negada (Q NOT)
Lógica.LE3.Port Out	Sinal: Saída da porta lógica
Lógica.LE3.Temp Esg	Sinal: Saída do Temporizador
Lógica.LE3.Saída	Sinal: Saída Conectada (Q)
Lógica.LE3.Saída invertida	Sinal: Saída Conectada Negada (Q NOT)
Lógica.LE4.Port Out	Sinal: Saída da porta lógica
Lógica.LE4.Temp Esg	Sinal: Saída do Temporizador
Lógica.LE4.Saída	Sinal: Saída Conectada (Q)
Lógica.LE4.Saída invertida	Sinal: Saída Conectada Negada (Q NOT)
Lógica.LE5.Port Out	Sinal: Saída da porta lógica
Lógica.LE5.Temp Esg	Sinal: Saída do Temporizador
Lógica.LE5.Saída	Sinal: Saída Conectada (Q)
Lógica.LE5.Saída invertida	Sinal: Saída Conectada Negada (Q NOT)
Lógica.LE6.Port Out	Sinal: Saída da porta lógica
Lógica.LE6.Temp Esg	Sinal: Saída do Temporizador
Lógica.LE6.Saída	Sinal: Saída Conectada (Q)
Lógica.LE6.Saída invertida	Sinal: Saída Conectada Negada (Q NOT)
Lógica.LE7.Port Out	Sinal: Saída da porta lógica
Lógica.LE7.Temp Esg	Sinal: Saída do Temporizador
Lógica.LE7.Saída	Sinal: Saída Conectada (Q)
Lógica.LE7.Saída invertida	Sinal: Saída Conectada Negada (Q NOT)
Lógica.LE8.Port Out	Sinal: Saída da porta lógica
Lógica.LE8.Temp Esg	Sinal: Saída do Temporizador
Lógica.LE8.Saída	Sinal: Saída Conectada (Q)
Lógica.LE8.Saída invertida	Sinal: Saída Conectada Negada (Q NOT)
Lógica.LE9.Port Out	Sinal: Saída da porta lógica
Lógica.LE9.Temp Esg	Sinal: Saída do Temporizador
Lógica.LE9.Saída	Sinal: Saída Conectada (Q)
Lógica.LE9.Saída invertida	Sinal: Saída Conectada Negada (Q NOT)
Lógica.LE10.Port Out	Sinal: Saída da porta lógica
Lógica.LE10.Temp Esg	Sinal: Saída do Temporizador
Lógica.LE10.Saída	Sinal: Saída Conectada (Q)
Lógica.LE10.Saída invertida	Sinal: Saída Conectada Negada (Q NOT)
Lógica.LE11.Port Out	Sinal: Saída da porta lógica

<i>Name</i>	<i>Descrição</i>
Lógica.LE11.Temp Esg	Sinal: Saída do Temporizador
Lógica.LE11.Saída	Sinal: Saída Conectada (Q)
Lógica.LE11.Saída invertida	Sinal: Saída Conectada Negada (Q NOT)
Lógica.LE12.Port Out	Sinal: Saída da porta lógica
Lógica.LE12.Temp Esg	Sinal: Saída do Temporizador
Lógica.LE12.Saída	Sinal: Saída Conectada (Q)
Lógica.LE12.Saída invertida	Sinal: Saída Conectada Negada (Q NOT)
Lógica.LE13.Port Out	Sinal: Saída da porta lógica
Lógica.LE13.Temp Esg	Sinal: Saída do Temporizador
Lógica.LE13.Saída	Sinal: Saída Conectada (Q)
Lógica.LE13.Saída invertida	Sinal: Saída Conectada Negada (Q NOT)
Lógica.LE14.Port Out	Sinal: Saída da porta lógica
Lógica.LE14.Temp Esg	Sinal: Saída do Temporizador
Lógica.LE14.Saída	Sinal: Saída Conectada (Q)
Lógica.LE14.Saída invertida	Sinal: Saída Conectada Negada (Q NOT)
Lógica.LE15.Port Out	Sinal: Saída da porta lógica
Lógica.LE15.Temp Esg	Sinal: Saída do Temporizador
Lógica.LE15.Saída	Sinal: Saída Conectada (Q)
Lógica.LE15.Saída invertida	Sinal: Saída Conectada Negada (Q NOT)
Lógica.LE16.Port Out	Sinal: Saída da porta lógica
Lógica.LE16.Temp Esg	Sinal: Saída do Temporizador
Lógica.LE16.Saída	Sinal: Saída Conectada (Q)
Lógica.LE16.Saída invertida	Sinal: Saída Conectada Negada (Q NOT)
Lógica.LE17.Port Out	Sinal: Saída da porta lógica
Lógica.LE17.Temp Esg	Sinal: Saída do Temporizador
Lógica.LE17.Saída	Sinal: Saída Conectada (Q)
Lógica.LE17.Saída invertida	Sinal: Saída Conectada Negada (Q NOT)
Lógica.LE18.Port Out	Sinal: Saída da porta lógica
Lógica.LE18.Temp Esg	Sinal: Saída do Temporizador
Lógica.LE18.Saída	Sinal: Saída Conectada (Q)
Lógica.LE18.Saída invertida	Sinal: Saída Conectada Negada (Q NOT)
Lógica.LE19.Port Out	Sinal: Saída da porta lógica
Lógica.LE19.Temp Esg	Sinal: Saída do Temporizador
Lógica.LE19.Saída	Sinal: Saída Conectada (Q)

<i>Name</i>	<i>Descrição</i>
Lógica.LE19.Saída invertida	Sinal: Saída Conectada Negada (Q NOT)
Lógica.LE20.Port Out	Sinal: Saída da porta lógica
Lógica.LE20.Temp Esg	Sinal: Saída do Temporizador
Lógica.LE20.Saída	Sinal: Saída Conectada (Q)
Lógica.LE20.Saída invertida	Sinal: Saída Conectada Negada (Q NOT)
Lógica.LE21.Port Out	Sinal: Saída da porta lógica
Lógica.LE21.Temp Esg	Sinal: Saída do Temporizador
Lógica.LE21.Saída	Sinal: Saída Conectada (Q)
Lógica.LE21.Saída invertida	Sinal: Saída Conectada Negada (Q NOT)
Lógica.LE22.Port Out	Sinal: Saída da porta lógica
Lógica.LE22.Temp Esg	Sinal: Saída do Temporizador
Lógica.LE22.Saída	Sinal: Saída Conectada (Q)
Lógica.LE22.Saída invertida	Sinal: Saída Conectada Negada (Q NOT)
Lógica.LE23.Port Out	Sinal: Saída da porta lógica
Lógica.LE23.Temp Esg	Sinal: Saída do Temporizador
Lógica.LE23.Saída	Sinal: Saída Conectada (Q)
Lógica.LE23.Saída invertida	Sinal: Saída Conectada Negada (Q NOT)
Lógica.LE24.Port Out	Sinal: Saída da porta lógica
Lógica.LE24.Temp Esg	Sinal: Saída do Temporizador
Lógica.LE24.Saída	Sinal: Saída Conectada (Q)
Lógica.LE24.Saída invertida	Sinal: Saída Conectada Negada (Q NOT)
Lógica.LE25.Port Out	Sinal: Saída da porta lógica
Lógica.LE25.Temp Esg	Sinal: Saída do Temporizador
Lógica.LE25.Saída	Sinal: Saída Conectada (Q)
Lógica.LE25.Saída invertida	Sinal: Saída Conectada Negada (Q NOT)
Lógica.LE26.Port Out	Sinal: Saída da porta lógica
Lógica.LE26.Temp Esg	Sinal: Saída do Temporizador
Lógica.LE26.Saída	Sinal: Saída Conectada (Q)
Lógica.LE26.Saída invertida	Sinal: Saída Conectada Negada (Q NOT)
Lógica.LE27.Port Out	Sinal: Saída da porta lógica
Lógica.LE27.Temp Esg	Sinal: Saída do Temporizador
Lógica.LE27.Saída	Sinal: Saída Conectada (Q)
Lógica.LE27.Saída invertida	Sinal: Saída Conectada Negada (Q NOT)
Lógica.LE28.Port Out	Sinal: Saída da porta lógica

<i>Name</i>	<i>Descrição</i>
Lógica.LE28.Temp Esg	Sinal: Saída do Temporizador
Lógica.LE28.Saída	Sinal: Saída Conectada (Q)
Lógica.LE28.Saída invertida	Sinal: Saída Conectada Negada (Q NOT)
Lógica.LE29.Port Out	Sinal: Saída da porta lógica
Lógica.LE29.Temp Esg	Sinal: Saída do Temporizador
Lógica.LE29.Saída	Sinal: Saída Conectada (Q)
Lógica.LE29.Saída invertida	Sinal: Saída Conectada Negada (Q NOT)
Lógica.LE30.Port Out	Sinal: Saída da porta lógica
Lógica.LE30.Temp Esg	Sinal: Saída do Temporizador
Lógica.LE30.Saída	Sinal: Saída Conectada (Q)
Lógica.LE30.Saída invertida	Sinal: Saída Conectada Negada (Q NOT)
Lógica.LE31.Port Out	Sinal: Saída da porta lógica
Lógica.LE31.Temp Esg	Sinal: Saída do Temporizador
Lógica.LE31.Saída	Sinal: Saída Conectada (Q)
Lógica.LE31.Saída invertida	Sinal: Saída Conectada Negada (Q NOT)
Lógica.LE32.Port Out	Sinal: Saída da porta lógica
Lógica.LE32.Temp Esg	Sinal: Saída do Temporizador
Lógica.LE32.Saída	Sinal: Saída Conectada (Q)
Lógica.LE32.Saída invertida	Sinal: Saída Conectada Negada (Q NOT)
Lógica.LE33.Port Out	Sinal: Saída da porta lógica
Lógica.LE33.Temp Esg	Sinal: Saída do Temporizador
Lógica.LE33.Saída	Sinal: Saída Conectada (Q)
Lógica.LE33.Saída invertida	Sinal: Saída Conectada Negada (Q NOT)
Lógica.LE34.Port Out	Sinal: Saída da porta lógica
Lógica.LE34.Temp Esg	Sinal: Saída do Temporizador
Lógica.LE34.Saída	Sinal: Saída Conectada (Q)
Lógica.LE34.Saída invertida	Sinal: Saída Conectada Negada (Q NOT)
Lógica.LE35.Port Out	Sinal: Saída da porta lógica
Lógica.LE35.Temp Esg	Sinal: Saída do Temporizador
Lógica.LE35.Saída	Sinal: Saída Conectada (Q)
Lógica.LE35.Saída invertida	Sinal: Saída Conectada Negada (Q NOT)
Lógica.LE36.Port Out	Sinal: Saída da porta lógica
Lógica.LE36.Temp Esg	Sinal: Saída do Temporizador
Lógica.LE36.Saída	Sinal: Saída Conectada (Q)

<i>Name</i>	<i>Descrição</i>
Lógica.LE36.Saída invertida	Sinal: Saída Conectada Negada (Q NOT)
Lógica.LE37.Port Out	Sinal: Saída da porta lógica
Lógica.LE37.Temp Esg	Sinal: Saída do Temporizador
Lógica.LE37.Saída	Sinal: Saída Conectada (Q)
Lógica.LE37.Saída invertida	Sinal: Saída Conectada Negada (Q NOT)
Lógica.LE38.Port Out	Sinal: Saída da porta lógica
Lógica.LE38.Temp Esg	Sinal: Saída do Temporizador
Lógica.LE38.Saída	Sinal: Saída Conectada (Q)
Lógica.LE38.Saída invertida	Sinal: Saída Conectada Negada (Q NOT)
Lógica.LE39.Port Out	Sinal: Saída da porta lógica
Lógica.LE39.Temp Esg	Sinal: Saída do Temporizador
Lógica.LE39.Saída	Sinal: Saída Conectada (Q)
Lógica.LE39.Saída invertida	Sinal: Saída Conectada Negada (Q NOT)
Lógica.LE40.Port Out	Sinal: Saída da porta lógica
Lógica.LE40.Temp Esg	Sinal: Saída do Temporizador
Lógica.LE40.Saída	Sinal: Saída Conectada (Q)
Lógica.LE40.Saída invertida	Sinal: Saída Conectada Negada (Q NOT)
Lógica.LE41.Port Out	Sinal: Saída da porta lógica
Lógica.LE41.Temp Esg	Sinal: Saída do Temporizador
Lógica.LE41.Saída	Sinal: Saída Conectada (Q)
Lógica.LE41.Saída invertida	Sinal: Saída Conectada Negada (Q NOT)
Lógica.LE42.Port Out	Sinal: Saída da porta lógica
Lógica.LE42.Temp Esg	Sinal: Saída do Temporizador
Lógica.LE42.Saída	Sinal: Saída Conectada (Q)
Lógica.LE42.Saída invertida	Sinal: Saída Conectada Negada (Q NOT)
Lógica.LE43.Port Out	Sinal: Saída da porta lógica
Lógica.LE43.Temp Esg	Sinal: Saída do Temporizador
Lógica.LE43.Saída	Sinal: Saída Conectada (Q)
Lógica.LE43.Saída invertida	Sinal: Saída Conectada Negada (Q NOT)
Lógica.LE44.Port Out	Sinal: Saída da porta lógica
Lógica.LE44.Temp Esg	Sinal: Saída do Temporizador
Lógica.LE44.Saída	Sinal: Saída Conectada (Q)
Lógica.LE44.Saída invertida	Sinal: Saída Conectada Negada (Q NOT)
Lógica.LE45.Port Out	Sinal: Saída da porta lógica

<i>Name</i>	<i>Descrição</i>
Lógica.LE45.Temp Esg	Sinal: Saída do Temporizador
Lógica.LE45.Saída	Sinal: Saída Conectada (Q)
Lógica.LE45.Saída invertida	Sinal: Saída Conectada Negada (Q NOT)
Lógica.LE46.Port Out	Sinal: Saída da porta lógica
Lógica.LE46.Temp Esg	Sinal: Saída do Temporizador
Lógica.LE46.Saída	Sinal: Saída Conectada (Q)
Lógica.LE46.Saída invertida	Sinal: Saída Conectada Negada (Q NOT)
Lógica.LE47.Port Out	Sinal: Saída da porta lógica
Lógica.LE47.Temp Esg	Sinal: Saída do Temporizador
Lógica.LE47.Saída	Sinal: Saída Conectada (Q)
Lógica.LE47.Saída invertida	Sinal: Saída Conectada Negada (Q NOT)
Lógica.LE48.Port Out	Sinal: Saída da porta lógica
Lógica.LE48.Temp Esg	Sinal: Saída do Temporizador
Lógica.LE48.Saída	Sinal: Saída Conectada (Q)
Lógica.LE48.Saída invertida	Sinal: Saída Conectada Negada (Q NOT)
Lógica.LE49.Port Out	Sinal: Saída da porta lógica
Lógica.LE49.Temp Esg	Sinal: Saída do Temporizador
Lógica.LE49.Saída	Sinal: Saída Conectada (Q)
Lógica.LE49.Saída invertida	Sinal: Saída Conectada Negada (Q NOT)
Lógica.LE50.Port Out	Sinal: Saída da porta lógica
Lógica.LE50.Temp Esg	Sinal: Saída do Temporizador
Lógica.LE50.Saída	Sinal: Saída Conectada (Q)
Lógica.LE50.Saída invertida	Sinal: Saída Conectada Negada (Q NOT)
Lógica.LE51.Port Out	Sinal: Saída da porta lógica
Lógica.LE51.Temp Esg	Sinal: Saída do Temporizador
Lógica.LE51.Saída	Sinal: Saída Conectada (Q)
Lógica.LE51.Saída invertida	Sinal: Saída Conectada Negada (Q NOT)
Lógica.LE52.Port Out	Sinal: Saída da porta lógica
Lógica.LE52.Temp Esg	Sinal: Saída do Temporizador
Lógica.LE52.Saída	Sinal: Saída Conectada (Q)
Lógica.LE52.Saída invertida	Sinal: Saída Conectada Negada (Q NOT)
Lógica.LE53.Port Out	Sinal: Saída da porta lógica
Lógica.LE53.Temp Esg	Sinal: Saída do Temporizador
Lógica.LE53.Saída	Sinal: Saída Conectada (Q)

<i>Name</i>	<i>Descrição</i>
Lógica.LE53.Saída invertida	Sinal: Saída Conectada Negada (Q NOT)
Lógica.LE54.Port Out	Sinal: Saída da porta lógica
Lógica.LE54.Temp Esg	Sinal: Saída do Temporizador
Lógica.LE54.Saída	Sinal: Saída Conectada (Q)
Lógica.LE54.Saída invertida	Sinal: Saída Conectada Negada (Q NOT)
Lógica.LE55.Port Out	Sinal: Saída da porta lógica
Lógica.LE55.Temp Esg	Sinal: Saída do Temporizador
Lógica.LE55.Saída	Sinal: Saída Conectada (Q)
Lógica.LE55.Saída invertida	Sinal: Saída Conectada Negada (Q NOT)
Lógica.LE56.Port Out	Sinal: Saída da porta lógica
Lógica.LE56.Temp Esg	Sinal: Saída do Temporizador
Lógica.LE56.Saída	Sinal: Saída Conectada (Q)
Lógica.LE56.Saída invertida	Sinal: Saída Conectada Negada (Q NOT)
Lógica.LE57.Port Out	Sinal: Saída da porta lógica
Lógica.LE57.Temp Esg	Sinal: Saída do Temporizador
Lógica.LE57.Saída	Sinal: Saída Conectada (Q)
Lógica.LE57.Saída invertida	Sinal: Saída Conectada Negada (Q NOT)
Lógica.LE58.Port Out	Sinal: Saída da porta lógica
Lógica.LE58.Temp Esg	Sinal: Saída do Temporizador
Lógica.LE58.Saída	Sinal: Saída Conectada (Q)
Lógica.LE58.Saída invertida	Sinal: Saída Conectada Negada (Q NOT)
Lógica.LE59.Port Out	Sinal: Saída da porta lógica
Lógica.LE59.Temp Esg	Sinal: Saída do Temporizador
Lógica.LE59.Saída	Sinal: Saída Conectada (Q)
Lógica.LE59.Saída invertida	Sinal: Saída Conectada Negada (Q NOT)
Lógica.LE60.Port Out	Sinal: Saída da porta lógica
Lógica.LE60.Temp Esg	Sinal: Saída do Temporizador
Lógica.LE60.Saída	Sinal: Saída Conectada (Q)
Lógica.LE60.Saída invertida	Sinal: Saída Conectada Negada (Q NOT)
Lógica.LE61.Port Out	Sinal: Saída da porta lógica
Lógica.LE61.Temp Esg	Sinal: Saída do Temporizador
Lógica.LE61.Saída	Sinal: Saída Conectada (Q)
Lógica.LE61.Saída invertida	Sinal: Saída Conectada Negada (Q NOT)
Lógica.LE62.Port Out	Sinal: Saída da porta lógica

<i>Name</i>	<i>Descrição</i>
Lógica.LE62.Temp Esg	Sinal: Saída do Temporizador
Lógica.LE62.Saída	Sinal: Saída Conectada (Q)
Lógica.LE62.Saída invertida	Sinal: Saída Conectada Negada (Q NOT)
Lógica.LE63.Port Out	Sinal: Saída da porta lógica
Lógica.LE63.Temp Esg	Sinal: Saída do Temporizador
Lógica.LE63.Saída	Sinal: Saída Conectada (Q)
Lógica.LE63.Saída invertida	Sinal: Saída Conectada Negada (Q NOT)
Lógica.LE64.Port Out	Sinal: Saída da porta lógica
Lógica.LE64.Temp Esg	Sinal: Saída do Temporizador
Lógica.LE64.Saída	Sinal: Saída Conectada (Q)
Lógica.LE64.Saída invertida	Sinal: Saída Conectada Negada (Q NOT)
Lógica.LE65.Port Out	Sinal: Saída da porta lógica
Lógica.LE65.Temp Esg	Sinal: Saída do Temporizador
Lógica.LE65.Saída	Sinal: Saída Conectada (Q)
Lógica.LE65.Saída invertida	Sinal: Saída Conectada Negada (Q NOT)
Lógica.LE66.Port Out	Sinal: Saída da porta lógica
Lógica.LE66.Temp Esg	Sinal: Saída do Temporizador
Lógica.LE66.Saída	Sinal: Saída Conectada (Q)
Lógica.LE66.Saída invertida	Sinal: Saída Conectada Negada (Q NOT)
Lógica.LE67.Port Out	Sinal: Saída da porta lógica
Lógica.LE67.Temp Esg	Sinal: Saída do Temporizador
Lógica.LE67.Saída	Sinal: Saída Conectada (Q)
Lógica.LE67.Saída invertida	Sinal: Saída Conectada Negada (Q NOT)
Lógica.LE68.Port Out	Sinal: Saída da porta lógica
Lógica.LE68.Temp Esg	Sinal: Saída do Temporizador
Lógica.LE68.Saída	Sinal: Saída Conectada (Q)
Lógica.LE68.Saída invertida	Sinal: Saída Conectada Negada (Q NOT)
Lógica.LE69.Port Out	Sinal: Saída da porta lógica
Lógica.LE69.Temp Esg	Sinal: Saída do Temporizador
Lógica.LE69.Saída	Sinal: Saída Conectada (Q)
Lógica.LE69.Saída invertida	Sinal: Saída Conectada Negada (Q NOT)
Lógica.LE70.Port Out	Sinal: Saída da porta lógica
Lógica.LE70.Temp Esg	Sinal: Saída do Temporizador
Lógica.LE70.Saída	Sinal: Saída Conectada (Q)

<i>Name</i>	<i>Descrição</i>
Lógica.LE70.Saída invertida	Sinal: Saída Conectada Negada (Q NOT)
Lógica.LE71.Port Out	Sinal: Saída da porta lógica
Lógica.LE71.Temp Esg	Sinal: Saída do Temporizador
Lógica.LE71.Saída	Sinal: Saída Conectada (Q)
Lógica.LE71.Saída invertida	Sinal: Saída Conectada Negada (Q NOT)
Lógica.LE72.Port Out	Sinal: Saída da porta lógica
Lógica.LE72.Temp Esg	Sinal: Saída do Temporizador
Lógica.LE72.Saída	Sinal: Saída Conectada (Q)
Lógica.LE72.Saída invertida	Sinal: Saída Conectada Negada (Q NOT)
Lógica.LE73.Port Out	Sinal: Saída da porta lógica
Lógica.LE73.Temp Esg	Sinal: Saída do Temporizador
Lógica.LE73.Saída	Sinal: Saída Conectada (Q)
Lógica.LE73.Saída invertida	Sinal: Saída Conectada Negada (Q NOT)
Lógica.LE74.Port Out	Sinal: Saída da porta lógica
Lógica.LE74.Temp Esg	Sinal: Saída do Temporizador
Lógica.LE74.Saída	Sinal: Saída Conectada (Q)
Lógica.LE74.Saída invertida	Sinal: Saída Conectada Negada (Q NOT)
Lógica.LE75.Port Out	Sinal: Saída da porta lógica
Lógica.LE75.Temp Esg	Sinal: Saída do Temporizador
Lógica.LE75.Saída	Sinal: Saída Conectada (Q)
Lógica.LE75.Saída invertida	Sinal: Saída Conectada Negada (Q NOT)
Lógica.LE76.Port Out	Sinal: Saída da porta lógica
Lógica.LE76.Temp Esg	Sinal: Saída do Temporizador
Lógica.LE76.Saída	Sinal: Saída Conectada (Q)
Lógica.LE76.Saída invertida	Sinal: Saída Conectada Negada (Q NOT)
Lógica.LE77.Port Out	Sinal: Saída da porta lógica
Lógica.LE77.Temp Esg	Sinal: Saída do Temporizador
Lógica.LE77.Saída	Sinal: Saída Conectada (Q)
Lógica.LE77.Saída invertida	Sinal: Saída Conectada Negada (Q NOT)
Lógica.LE78.Port Out	Sinal: Saída da porta lógica
Lógica.LE78.Temp Esg	Sinal: Saída do Temporizador
Lógica.LE78.Saída	Sinal: Saída Conectada (Q)
Lógica.LE78.Saída invertida	Sinal: Saída Conectada Negada (Q NOT)
Lógica.LE79.Port Out	Sinal: Saída da porta lógica

<i>Name</i>	<i>Descrição</i>
Lógica.LE79.Temp Esg	Sinal: Saída do Temporizador
Lógica.LE79.Saída	Sinal: Saída Conectada (Q)
Lógica.LE79.Saída invertida	Sinal: Saída Conectada Negada (Q NOT)
Lógica.LE80.Port Out	Sinal: Saída da porta lógica
Lógica.LE80.Temp Esg	Sinal: Saída do Temporizador
Lógica.LE80.Saída	Sinal: Saída Conectada (Q)
Lógica.LE80.Saída invertida	Sinal: Saída Conectada Negada (Q NOT)

Especificações

Especificações do Relógio de Hora Real

Resolução	1 ms
Tolerância	<1 minuto/mês (+20 °C [68 °F]) <±1 ms, se sincronizado via IRIG-B

Tolerâncias de Sincronização de Tempo

Os diferentes protocolos para sincronização de tempo variam em precisão:

Protocolo Usado	Deriva de tempo ao longo de um mês	Desvio ao gerador de tempo
Sem sincronização de tempo	<1 min (+20°C)	Deriva de tempo
IRIG-B	Depende da deriva de tempo do gerador de tempo	<±1 ms
SNTP	Depende da deriva de tempo do gerador de tempo	<±1 ms, se a conexão de rede for BOA (consulte o status da operação de SNTP)
IEC60870-5-103	Depende da deriva de tempo do gerador de tempo	<±1 ms
Modbus TCP	Depende da deriva de tempo do gerador de tempo	Depende da carga da rede
Modbus RTU	Depende da deriva de tempo do gerador de tempo	<±1 ms
DNP3 TCP	Depende da deriva de tempo do gerador de tempo	Depende da carga da rede
DNP3 UDP	Depende da deriva de tempo do gerador de tempo	Depende da carga da rede
DNP3 RTU	Depende da deriva de tempo do gerador de tempo	<±1 ms

Especificações de Aquisição dos Valores Medidos

Medição de Fase e de Corrente de Aterramento

Intervalo de frequência:	50 Hz/60 Hz \pm 10%
Precisão:	Classe 0,5
Erro de Amplitude se $I < I_n$:	$\pm 0,5\%$ da corrente nominal ^{*3)}
Erro de Amplitude se $I > I_n$:	$\pm 0,5\%$ da corrente medida ^{*3)}
Erro de Amplitude se $I > 2 I_n$:	$\pm 1,0\%$ da corrente medida ^{*3)}
Harmônico:	Até 20% 3º harmônico $\pm 2\%$ Até 20% 5º harmônico $\pm 2\%$
Influência da Frequência:	$< \pm 2\%$ / Hz na faixa de $\pm 10\%$ da frequência nominal configurada
Influência de Temperatura:	$< \pm 1\%$ na amplitude de 0°C a +60°C (+32°F a +140°F)

*3) Para a corrente de aterramento sensível, a precisão não depende do valor nominal, mas é relacionada a 100 mA (com $I_n = 1$ A), respectivamente. 500 mA (com $I_n = 5$ A)

Precisão dos Elementos de Proteção

NOTICE

O atraso de disparo se relaciona ao tempo entre o alarme e disparo.
A precisão do tempo de operação relaciona-se com o tempo entre a entrada de falhas e o período em que é coletado o elemento de proteção.

Condições de referência para todos os elementos de proteção: onda sinusoidal, em frequência nominal, THD < 1%
método de medição: Fundamental

Elementos de Proteção contra Sobrecorrente: I[x]	Precisão
I>	±1.5% do valor de configuração ou 1% In
Proporção de Retirada	97% ou 0.5% x In
t	DEFT ±1% ou ±10 ms
Tempo de Operação A corrente de teste >= 2 vezes o valor de arranque	<36 ms
Tempo de desconexão	<55 ms
t-char	±5% (de acordo com a curva selecionada)
t-reset (Modo de redefinição = t-delay)	±1% ou ±10 ms

Elementos de Proteção contra Sobrecorrente: I[x] com o método de medição selecionad -= I2 (Corrente de fase sequência negativa)	Precisão
I>	±2% do valor de configuração ou 1% In
Proporção de Retirada	97% ou 0.5% x In
t	DEFT ±1% ou ±10 ms
Tempo de Operação A corrente de teste >= 2 vezes o valor de arranque	<60ms
Tempo de desconexão	<45ms

Elementos de Corrente de Aterramento: IG[x]	Precisão ^{*3)}
IG>	±1.5% do valor de configuração ou 1% In
Proporção de Retirada	97% ou 0.5% x In
t	DEFT ±1% ou ±10 ms
Tempo de operação Iniciando em IG mais alto que 1.2 x IG>	<45ms
Tempo de desconexão	<55 ms
t-char	±5% (de acordo com a curva selecionada)
t-reset (Modo de redefinição = t-delay)	±1% ou ±10 ms

*3) Para corrente sensível de aterramento a precisão não depende do valor nominal, mas tem como referência 100 mA (com In = 1 A) respectivamente, e 500mA (com In = 5 A).

Proteção do Motor:	Precisão
Declaração de Parada A corrente do período de tempo deve ser interrompida abaixo do STPC	<50 ms ±1.5% do valor de configuração ou 1% In
Temporizador de Anti-backspin Tempo de bloqueio para permitir backspin	±1seg.
TBS Temp Tempo entre partidas repetidas.	±1seg.
Redefinir Inícios por Hora Redefinir o temporizador de partidas por hora a partir do evento de partida mais velho.	±1 min

Modelo Térmico ThR	Precisão
Limite Desar	±2%
Atraso do Disparo	±1% ou ±10 ms
Limite Alarme	±2%
Atraso do Alarme	±1% ou ±10 ms

Proteção de parada de congestionamento: JAM [x]	Precisão
Arranque	±1.5% do valor de configuração ou 1% In
Proporção de Retirada	97% ou 0.5% x In
t	DEFT ±1% ou ±10 ms
Tempo de Operação Iniciando em I mais alto que 1.1 x I>	<35 ms
Tempo de desconexão	<45 ms

Proteção contra Subcarga: I<[x]	Precisão
Limite	±1.5% do valor de configuração ou 1% In
Proporção de Retirada	103% ou 0.5% x In
t	DEFT ±1% ou ±10 ms
Tempo de Operação Partindo do I mais baixo do que 0.9 x o valor de configuração	<50ms
Tempo de desconexão	<50 ms

Rejeição de Derramamento de Carga: MLS	Precisão
Limite Operação	±1.5% do valor de configuração ou 1% In
Atraso de Arranque	DEFT ±1% ou ±10 ms
Limite Rejeição	±1.5% do valor de configuração ou 1% In
Atraso de Desligamento	DEFT ±1% ou ±10 ms

Especificações

Iniciar temporizador de atraso	Precisão
Atraso de Início (temporizadores comuns)	$\pm 1\%$ ou ± 10 ms
Tempos de Operação para IOC, GOC, JAM	<35 ms
para Subcarga, Genérica 1-5	<60 ms

Proteção RTD: RTD/URTD	Precisão
Limite Desar	$\pm 1^\circ\text{C}$ ($1,8^\circ\text{F}$)
Limite Alarme	$\pm 1^\circ\text{C}$ ($1,8^\circ\text{F}$)
Alarme de t-delay	DEFT $\pm 1\%$ ou ± 10 ms
Redefinir Histerese	-2°C ($-3,6^\circ\text{F}$) do limite $\pm 1^\circ\text{C}$ ($1,8^\circ\text{F}$)

Desequilíbrio de corrente; I2>[x]	Precisão ^{*1)}
I2>	$\pm 2\%$ do valor de configuração ou $1\% I_n$
Proporção de Retirada %(I2/I1)	97% ou $0,5\% \times I_n$ $\pm 1\%$
t	DEFT $\pm 1\%$ ou ± 10 ms
Tempo de Operação	<70 ms
Tempo de desconexão	<50 ms
K	$\pm 5\%$ INV
T-cool	$\pm 5\%$ INV

*1) A corrente de sequência negativa I2 deve ser $\geq 0,01 \times I_n$, I1 deve ser $\geq 0,1 \times I_n$.

Proteção contra falha do disjuntor de circuito: CBF	Precisão
I-CBF>	$\pm 1,5\%$ do valor de configuração ou $1\% I_n$
t-CBF	$\pm 1\%$ ou ± 10 ms
Tempo de Operação Iniciando de I mais alto que $1,3 \times I\text{-CBF}>$	<40 ms
Tempo de desconexão	<40 ms

Supervisão de circuito de desarme TCS	Precisão
t-TCS	$\pm 1\%$ ou ± 10 ms

Supervisão de Transformador de Corrente STC	Precisão
ΔI	$\pm 2\%$ do valor de configuração ou $1,5\% I_n$
Proporção de Retirada	94%
Atraso alarm	$\pm 1\%$ ou ± 10 ms

Histórico de revisão

Este capítulo lista todas as alterações desde a versão 3.0. Se você precisa de um histórico de alterações das versões 2.x, entre em contato com a Woodward Kempen GmbH.

NOTA

Todas as versões de hardware e software 3.x são compatíveis de forma ascendente e recíproca. Para dúvidas específicas e informações mais detalhadas, entre em contato com a Woodward Kempen GmbH Support.

NOTA

Documentação atualizada?

Verifique o site da Woodward Kempen GmbH para ver a última revisão deste Manual Técnico e, se houver, a Folha de Errata com informações atualizadas.

Versão: 3,4

- Data: 1º de outubro de 2017
- Revisão: C

Hardware

- Uma tampa de proteção de metal foi adicionada aos conectores LC para Ethernet /TCP/IP através da fibra óptica. Como a tampa melhora a imunidade EMC, recomenda-se sempre apertá-la cuidadosamente, depois de ligar os conectores LC.
- Há um novo tipo de comunicação "T" disponível:
RS485 (IEC 60870-5-103, MODBUS RTU, DNP3.0 RTU)
+ RJ45 Ethernet 100 Mbit/s (IEC 61850, Modbus TCP, DNP3.0 TCP/UDP)

Software

- O firmware do dispositivo também já está disponível em romeno.
- Se a MRM4 for conectada ao *Smart view até a* versão 4.50, a sincronização de data e hora considera automaticamente que as configurações de fuso horário podem ser diferentes no PC e na MRM4.

Comunicação

O menu [Parâm. do Dispositivo/IHM/Segurança] agora disponibiliza os seguintes parâmetros de configuração:

- »*Smart view via Eth*« ativa ou desativa o acesso do Smart view via Ethernet.
- »*Smart view através de USB*« ativa ou desativa o acesso de Smart view via interface USB.

IEC60870-5-103

Este protocolo de comunicação agora suporta o bloqueio da transmissão na direção do monitor e no modo de teste.

Parâ Dispos

A caixa de diálogo de reinicialização, que começa quando a tecla »C« é pressionada durante uma partida a frio, foi adaptada aos novos requisitos relacionados à segurança: Agora há um novo parâmetro de configuração »*Opções de Reinicialização*« que permite remover opções da caixa de diálogo de reinicialização.

Sobrecorrente – I[n], IG[n]

Todas as características de tempo inverso dos padrões ANSI e IEC agora têm um limite de tempo, de acordo com a norma IEC 60255-151.

Uma nova característica de tempo inverso "RINV" foi adicionada.

Autosupervisão

Mensagens internas do dispositivo (especialmente, as mensagens de erro) já são acessíveis no menu [Operação/Autosupervisão/Mensagens].

Todas as mensagens que possivelmente devem aparecer aqui são descritas em um documento separado, o "Guia de Solução de Problemas HighPROTEC" (DOK-HB-TS).

Supervisão

A MRM4 supervisiona a sequência de fase, comparando-a com a configuração que foi feita em [Parâm. de Campo/Configurações Gerais] »*Sequência de Fase*« (ou seja, „ACB“ ou „ABC“).

No menu [Operação/Tela de Status/Supervisão/Sequência de Fase], há um sinal específico para cada CT e VT, que é definido como ativo, se a verificação do respectivo CT /VT considerar que a sequência de fase real é diferente da configuração de [Parâm. de Campo]

LEDs

Há um novo modo de reconhecimento automático para todos os LEDs: O travamento de todos os LEDs é reconhecido (reiniciado) em caso de alarme (a partir de qualquer módulo de proteção).

O reconhecimento automático deve ser ativado pela configuração: [Parâm. do Dispositivo/LEDs/Grupo A de LEDs/LED 1...n] »*Travado*« = “ativo, rec. por alarme”

Reconhecimento Manual

É possível reconhecer LEDs, SCADA, relés de saída binária e /ou um comando pendente de disparo, pressionando a tecla »C« no painel. Depois da configuração de quais itens devem ser atribuídos ao comando »*Rec através da tecla »C«*, esses são reconhecidos simplesmente pressionando a tecla »C« (durante cerca de 1 segundo).

Nota: Se houver a necessidade de poder reconhecer sem digitar nenhuma senha, defina uma senha vazia para o nível »*Prot-Lv1*«.

Versão: 3,1

NOTA

Esta versão não foi lançada!

- Data: 6 de março de 2017

Hardware

Sem alterações.

Software

Reconexão – ReCon[n]

O módulo de reativação foi aprimorado de acordo com a norma VDE-AR-N 4120.

- A condição de liberação tornou-se selecionável através de ReCon . Reconexão. Cond. de liberação (opções: Liberação interna V, PCC de Liberação Ext V, Ambas).
- O método de medição tornou-se selecionável através de ReCon . Método de medição (opções: Fundamental, True RMS, Vavg).

SCADA

Datapoints foram adicionados para a segunda instância do módulo de reconexão.

TCP

Bugfix:

- Algum problema com a comunicação do PPP/TCP já foi resolvido.

Versão: 3.0.b

- Data: 20 de fevereiro de 2016
- Revisão: B

Hardware

Sem alterações.

Software

O automonitoramento foi melhorado.

Sobrecorrente – I[n]

Bugfix:

- Um problema de inicialização foi resolvido no módulo de sobrecorrente. No caso do MeasureMode I2 e da característica DEFT, esse problema poderia ter causado uma falsa aceleração ou disparo, após a partida.

Sis

Bugfix:

- Em circunstâncias especiais, tinha sido possível uma reinicialização a quente acidental.

SCADA /Modbus

Bugfix:

- O protocolo Modbus não leu o horário do sistema corretamente.

Auto Supervisão

Bugfix:

- Avisos relacionados ao monitoramento da temperatura interna não funcionaram corretamente.

Versão: 3,0

- Data: 1º de outubro de 2015
- Revisão: B

Hardware

- Uma nova placa dianteira na cor cinza escuro substitui a caixa azul que tinha sido utilizada para todas as versões **2.x**.
- A nova placa dianteira dispõe de uma interface USB para a conexão com o software operacional *Smart view*. (Isso substitui a interface serial das versões **2.x**.)
- Há um novo tipo de comunicação "I" disponível:
RS485 (IEC 60870-5-103, MODBUS RTU, DNP3.0 RTU) + RJ45 Ethernet 100 Mbit/s (Modbus TCP, DNP3.0 TCP/UDP)
- O "revestimento isolante" já está disponível como opção de pedido.
- Os caracteres -2 do código por tipo significam a principal atualização da versão de 2.x para 3.x.

Software

O firmware do dispositivo também já está disponível em espanhol.

Várias mudanças pequenas e de reestruturação foram feitas no menu e no visor.

Proteção

As causas dos disparos são mostradas diretamente no visor.

Trajetória de Baixa Tensão – LVRT

Foi adicionado um segundo elemento LVRT.

Perda de potencial – LOP

A detecção de barramento ficou configurável.

A atribuição do disjuntor é opcional. (Caso nenhum disjuntor tenha sido atribuído, a posição é ignorada).

O bloqueio geral de IOC foi removido.

A LOP do limite de corrente de carga. I< pode ser definido com um intervalo de 0.5 a 4 In.

Q->&V< / ReCon

A peça de reconexão foi retirada e tornou-se um módulo independente.

As funções de dissociação do módulo de reconexão foram estendidas a todos os comandos de disparo.

Módulo de Proteção de Temperatura – RTD

O comando de disparo tornou-se selecionável.

Alternar para o Módulo de Falhas – SOTF

A função SOTF foi removida.

SCADA

Foi disponibilizado o DNP3 (com RTU/TCP/UDP).

Novas interfaces de fibra óptica para o sistema SCADA.

O procedimento de configuração (estrutura de menus, configurações padrão) foi modificado.

Novo sinal de "status de conexão de SCADA".

"TCP Keep Alive" de Ethernet, de acordo com RFC 793.

Bugfix:

- Depois de uma exceção de hardware, o endereço IP pode ter-se perdido.

SCADA /IEC 61850

Novo suporte do Direct-Control.

Suporte para descrições de LN através da entrada DAI no arquivo SCD.

Melhor manuseio de InGGIO Ind.

Melhor velocidade de mensagens GOOSE. Resolvido o possível problema com mensagens GOOSE correlacionadas ao tempo.

Novos nós lógicos para os contadores de energia: LVRT, ExP, TCM, 47.

Novo LNClass para sensores e monitoramento.

Relatórios atualizados, se os ângulos chegarem a zero e se os ângulos dos vetores de fases excederem a zona morta.

Melhor algoritmo de zona morta.

Agora é possível atribuir sinais de alarme IEC 61850 para os LEDs do dispositivo.

Adicionado o contador para o número de conexões ativas de cliente-servidor.

Reparada a ausência dos modos de potência direcional.

SCADA /Modbus

Adicionado o "Registro Rápido de Status".

Adicionados registros configuráveis.

Leia a memória de erros e algumas informações específicas do dispositivo através do Modbus.

Melhor estabilidade do TCP de Modbus.

IEC 60870-5-103

Bugfix:

- Problema com a leitura de perturbações resolvido.

SNTP

Inicie a rede depois que a proteção estiver ativa.

Bugfix:

- O SNTP talvez não tenha funcionado corretamente, caso a bateria tenha descarregado.
- Horário de verão padrão alterado para "Domingo".

Interface do PC /Conexão de Smart view

Até o *Smart view* R4.30, é possível trocar a linha única para dispositivos que suportam este recurso.

A interface do usuário suporta uma melhor validação de arquivos SCD IEC 61850.

As curvas características já podem ser mostradas graficamente.

Existe agora um editor de páginas para criar linhas únicas e páginas de dispositivos.

Bugfix:

- Depois de uma interrupção da comunicação, as formas de ondas não poderão mais ser recebidas a partir do PC.
- Após um download interrompido do modelo de dispositivo, o manuseio do arquivo poderá ser incorreto.

Simulação de PC

O status do LED foi adicionado ao software de simulação.

Registador de Tendências

Bugfix:

- Um vazamento de memória foi reparado.

Saída analógica - AnOut

Bugfix:

- Após uma reinicialização do dispositivo, a saída poderá atingir o pico de 100% durante um curto período de tempo.

Ao atualizar a partir de um dispositivo de versão 2.x, deve ser observado o seguinte com relação às configurações:

HINWEIS

- *Todas as configurações de comunicação precisam ser redefinidas. Uma conversão automática é possível apenas parcialmente.*
- *A atribuição de VirtualOutput da comunicação IEC 61850 foi reestruturada.*
- *Todas as configurações de atribuição precisam ser redefinidas.*
- *A peça de reconexão de Q->&V< foi dividida como um novo ReCon. de módulo. Não é possível uma conversão automática.*
- *OV-Prot mode V<() foi abandonado e substituído pelo módulo LVRT.*

Abreviaturas e siglas

As seguintes abreviaturas e acrônimos são usados neste manual.

°C	Graus Celsius
°F	Graus Fahrenheit
A	Ampere(s), auscultadores
CA	Corrente alternada
ACK.	Confirmar
AND	Porta lógica (a saída se torna true se todos os sinais de entrada forem verdadeiros).
ANSI	American National Standards Institute
AVG.	Média
AWG	American wire gauge
BF	Falha de disjuntor
BKR	Disjuntor
Blo	Bloqueio (s)
BO	Relé de saída binária
BO1	1 relé de saída binária
BO2	2 relé de saída binária
BO3	3 relé de saída binária
Calc	Calculado
CB	Disjuntor de circuito
CBF	Proteção de Falha de Disjuntor do Módulo
CD	Disco compacto
Cara	Forma da curva
CLPU	Módulo de Pickup de Carga Fria
Cmd.	Comando
CMN	Entrada comum
COM	Entrada comum
Comm	Comunicação
CR.	Contadores
CSA	Canadian Standards Association
CT	Transformador de controle
CTRL.	Controle
STC	Supervisão de Transformador de Corrente
STC	Supervisão de transformadores de corrente
d	День
D-Sub-Plug	Interface de comunicação
CC	Corrente contínua
DEFT	Tempo definido característico (Tripping tempo não depende da altura da corrente.)
delta fi	Surto de vetor
df/dt	Taxa de frequência-mudança de
DI	Entrada Digital
Adenopatias Cr	Contadores de diagnóstico
Adenopatias.	Diagnóstico

NORMA DIN	Deutsche Industrie Norm
Dir	Direcional
EINV	Característica de disparo extremamente inversa
EMC	Compatibilidade electromagnética
EN	Europäische Norm
err. / Err.	Erro
EVTcon	Parâmetro determina se a tensão residual é medida ou calculada.
Ex	Externo
Temp Ex Óleo	Temperatura Externa do Óleo
ExBlo	Externo (s) de bloqueio
ExP	Proteção Externa - Módulo
ExP	Proteção externa
Press Repe Ext	Pressão Repentina
Superv Temp Ext	Supervisão de Temperatura Externa
da	Módulo de Proteção de Frequência
FC	Função (ativar ou desativar a funcionalidade = permitir ou não.)
FIFO	Primeiro na primeira
Diretor de FIFO	Primeiro na primeira
fundo	Fundamentais (onda de chão)
GN	Aceleração da terra no sentido vertical (9.81 m/s ²)
GND	Terra
h	Час
Interface Homem- Máquina (HMI)	Interface homem-máquina (frente do relé de proteção)
HTL	Designação do fabricante produto interno
Гц	Hertz
I	Estágio de Sobrecarga de Fase
I	Corrente com falha
I	Corrente
-BF	Limiar de disparo
I0	Zero corrente (componentes simétricas)
I1	Sequência positiva atual (componentes simétricas)
I2	Negativo a sequência atual (componentes simétricas)
I2>	Estágio-carga desequilibrado
I2T	Característica térmica
I4T	Característica térmica
IA	Corrente da fase A
IB	Fase B atual
IC	Fase C atual
Do IC	Designação do fabricante produto interno
Id	Módulo de Proteção Diferencial
IdG	Módulo de Proteção Diferencial de Falha Restrita de Terra
IdGH	Módulo de Alta Proteção Diferencial de Falha Restrita de Terra
IdH	Módulo de Alta Proteção Diferencial
IEC	Comissão Electrotécnica Internacional

IEC61850	IEC61850
IEEE	Instituto de eletricistas e engenheiros eletrônicos
IG	Proteção de corrente de terra - Estágio
IG	Terreno atual
IG	Corrente com falha
IGnom	Corrente nominal chão
IH1	1º harmônico
IH2	Partida de Módulo
IH2	2ª harmônica
no.	Polegadas
Incl.	Incluir, incluindo
InEn	Energização acidental
Informação.	Informações
Interl.	Bloqueio
Interdisparo	Interdisparo
INV	Característica inversa (o tempo de disparo será calculado dependendo da altura da corrente)
IR	Calculada solo atual
IRIG	Entrada para sincronização de tempo (relógio)
IRIG-B	IRIG-B-módulo
IT	Característica térmica
IX	4 entrada de medição de medição montagem grupo atual (terra ou neutro corrente)
J	Joule
kg	Quilograma
kHz	KHz
kB	Kilovolt(s)
kVdc ou kVDC	Kilovolt(s) direto de corrente
I/In	Relação de corrente corrente nominal.
L1	Fase A
L2	Fase B
L3	Fase C
lb-em	Libra-polegada
LED	Diodo emissor luz
LINV	Há muito tempo inverso tropeçar característica
LoE-Z1	Perda de excitação
LoE-Z2	Perda de excitação
Lógica	Lógica
LOP	Perda de Potencial
LV	Baixa tensão
LVRT	Low Voltage Ride Through (Conector Ride Through de Baixa Tensão)
m	Medidor de
mA	Milliampere(s), Milliamp(s)
homem.	Manual
no máximo.	Máximo
meas	Medido
min.	Mínimo

min.	Минута
MINV	Característica de tropeçar moderadamente inversa
MK	Código de designação do fabricante produto interno
mm	Milímetros
MMU	Unidade de mapeamento de memória
ms	Mili-segundo (s)
MV	De média tensão
mVA	Mili volt ampères (poder)
N.C.	Não conectado
N.O.	Normal aberto (contato)
NINV	Característica de disparo inversa normal
Nm	Newton-metro
Não	Número
Nom.	Nominal
NT	Código de designação do fabricante produto interno
P	Força ativa reversa
Pará.	Parâmetro
PC	Computador pessoal
PCB	Placa de circuito impresso
PE	Terra protegida
p.u.	por unidade
KM	Fator de Energia - Módulo
PH	Fase
PQS	Proteção de Energia - Módulo
Pri	Primário
PROT ou Prot	Módulo de proteção (módulo de mestre)
PS1	Parâmetro definido 1
PS2	Parâmetro definido 2
PS3	Parâmetro definido 3
PS4	Parâmetro definido 4
PSet	Conjunto de parâmetros
CTY	Parâmetro definido interruptor (comutação de um parâmetro definido para outro)
Q	Força reativa reversa
Q->&V<	Subtensão e proteção de direção de potência reativa
R	Сброс
rec.	Registro
rel	Relativo
res	Сброс
FçRedef	Função Reset
RevData	Revisão de dados
RMS	Raiz quadrada
RST	Сброс
RTD	Módulo de Proteção de Temperatura
s	Segundo

SC	Contato de supervisão (sinônimos: Life-Contact, cão de guarda, estado de saúde de contato)
SCA	SCADA
SCADA	Módulo de comunicação
SEC	Segundo (s)
SEC	Secundário
SGen	Gerador de onda senoidal
Sinal	Sinal
SNTP	SNTP-módulo
SOTF	Energização sobre falha - Módulo
FçInici	Função iniciar
Soma	Soma
SW	Software de
Sinc	Verificação de sincronização
Sys.	Sistema
t	Retardo de desarme
t ou t.	Hora
TCMD	Comando de desarme
TCP/IP	Protocolo de comunicação
TCS	Supervisão de circuito de viagem
ThR	Módulo de réplica térmica
TI	Código de designação do fabricante produto interno
CmdDesa	Comando de desarme
txt	Texto
UL	Underwriters Laboratories
UMZ	DEFT (viajando a característica de tempo definido)
USB	Barramento serial universal
V	Tensão-palco
V	Volts
V/f>	Overexcitation
V012	Componentes Simétricos: Supervisão da sequência de fase positiva ou sequência de fase negativa
VAC / V ac	Corrente alternada de volts
VDC / V dc	Volts de corrente
ID:	Verband Deutscher Elektrotechnik
VDEW	Verband der Elektrizitätswirtschaft
VE	Tensão residual
VG	Fase de tensão residual
VINV	Característica de disparo muito inversa
VTS	Supervisão de transformador de tensão
W	Watt(s)
WDC	Cuidado cão (contato de supervisão)
www	World wide web
XCT	4 corrente de medição entrada (terra ou neutro corrente)
XInv	Característica inversa

Lista de códigos ANSI

ANSI	Funções
14	Velocidade reduzida
21	Proteção de distância
21P	Proteção de distância de fase
24	Proteção contra sobre-excitação (Volts por Hertz)
25	Sincronização ou verificação de sincronização através do 4° canal de medição do cartão de medição de voltagem
26	Proteção de Temperatura
27	Proteção contra subvoltagem
27(t)	Proteção contra subvoltagem (dependente de tempo)
27A	Proteção contra subvoltagem (Auxiliar) através do 4° canal de medição do cartão de medição de voltagem
27N	Subvoltagem neutra através do 4° canal de medição do cartão de medição de voltagem
27TN	Subvoltagem neutra do terceiro harmônico através do 4° canal de medição do cartão de medição de voltagem
32	Proteção de Energia Direcional
32F	Proteção de potência progressiva
32R	Proteção de potência inversa
37	Subcorrente / subpotência
38	Proteção da Temperatura (opcional através da interface/caixa externa)
40	Perda de excitação / Perda de campo
46	Proteção contra corrente em desequilíbrio
46G	Proteção contra corrente de gerador em desequilíbrio
47	Proteção contra desequilíbrio de voltagem
48	Sequência incompleta (Supervisão do tempo de partida)
49	Proteção térmica
49M	Proteção térmica do motor
49R	Proteção térmica do rotor
49S	Proteção térmica do estator
50BF	Falha do disjuntor
50	Sobrecorrente (instantânea)
50P	Sobrecorrente de fase (instantânea)
50N	Sobrecorrente neutra (instantânea)
50Ns	Sobrecorrente neutra sensível (instantânea)
51	Sobrecorrente
51P	Sobrecorrente de fase
51N	Sobrecorrente neutra
51Ns	Sobrecorrente neutra sensível
51LR	Rotor bloqueado
51LRS	Partida do rotor bloqueado (durante a sequência de partida)
51C	Sobretensão de voltagem controlada (através de Parâmetros de adaptação)
51Q	Sobrecorrente de sequência de fase negativa (características múltiplas de desarme)
51V	Sobrecorrente com restrição de tensão
55	Proteção do fator de potência
56	Relé de aplicação de campo
59	Proteção de sobrevoltagem
59TN	Sobrevoltagem neutra do terceiro harmônico através do 4° canal de medição do cartão de medição de voltagem
59A	Proteção de sobrevoltagem através do 4° canal de medição(Auxiliar) do cartão de medição de voltagem
59N	Proteção de sobrevoltagem neutra

ANSI	Funções
60FL	Supervisão do transformador de voltagem
60L	Supervisão de Transformador de Corrente
64R	Proteção contra falha de aterramento do rotor
64REF	Proteção contra falha de aterramento restrita
66	Partidas por h (Inibição de partida)
67	Sobrecorrente direcional
67N	Sobrecorrente neutra direcional
67Ns	Sobrecorrente neutra direcional sensível
68	Bloqueio de oscilação de energia
74TC	Supervisão de circuito de desarme
78	Disparo desajustado
78V	Proteção contra salto vetorial
79	Religação automática
81	Proteção de frequência
81U	Proteção de subfrequência
81O	Proteção de sobrefrequência
81R	ROCOF (df/dt)
86	Bloqueio
87B	Proteção diferencial de barramento
87G	Proteção diferencial de gerador
87GP	Proteção diferencial de fase do gerador
87GN	Proteção diferencial de aterramento do gerador
87L	Proteção de cabo e diferencial de linha
87M	Proteção diferencial do motor
87T	Proteção diferencial do transformador
87TP	Proteção diferencial da fase do transformador
87TN	Proteção diferencial de aterramento do transformador
87U	Proteção diferencial da unidade (a zona protegida inclui gerador e transformador de degrau)
87UP	Proteção diferencial de fase da unidade (a zona protegida inclui gerador e transformador de degrau)

Obrigado por seus comentários sobre o conteúdo de nossas publicações.

Por favor envie comentários para: kemp.doc@woodward.com

Por favor inclua o número do manual, presente na capa desta publicação.

Woodward Kempen GmbH se reserva o direito de atualizar qualquer porção desta publicação a qualquer momento. As informações fornecidas pela Woodward Kempen GmbH é tida como correta e confiável. Porém a Woodward Kempen GmbH não assume nenhuma responsabilidade não expressamente citada.

Este é o manual original (fonte).

© Woodward Kempen GmbH , todos os direitos reservados



Woodward Kempen GmbH

Krefelder Weg 47 • D – 47906 Kempen (Alemanha)
Postfach 10 07 55 (Caixa Postal) • D – 47884 Kempen (Alemanha)
Telefone: +49 (0) 21 52 145 1

Internet

www.woodward.com

Vendas

Telefone: +49 (0) 21 52 145 331 ou +49 (0) 711 789 54 510
Fax: +49 (0) 21 52 145 354 ou +49 (0) 711 789 54 101
e-mail: SalesPGD_EUROPE@woodward.com

Serviço

Telefone: +49 (0) 21 52 145 600 • Telefax: +49 (0) 21 52 145 455
e-mail: SupportPGD_Europe@woodward.com