

# High**PROTEC**

Manuel | Protection de moteur



## **MRM4**

Software-Version: 3.0.b

DOK-HB-MRM4-2FR

Revision: B

French

## Présentation fonctionnelle MRM4

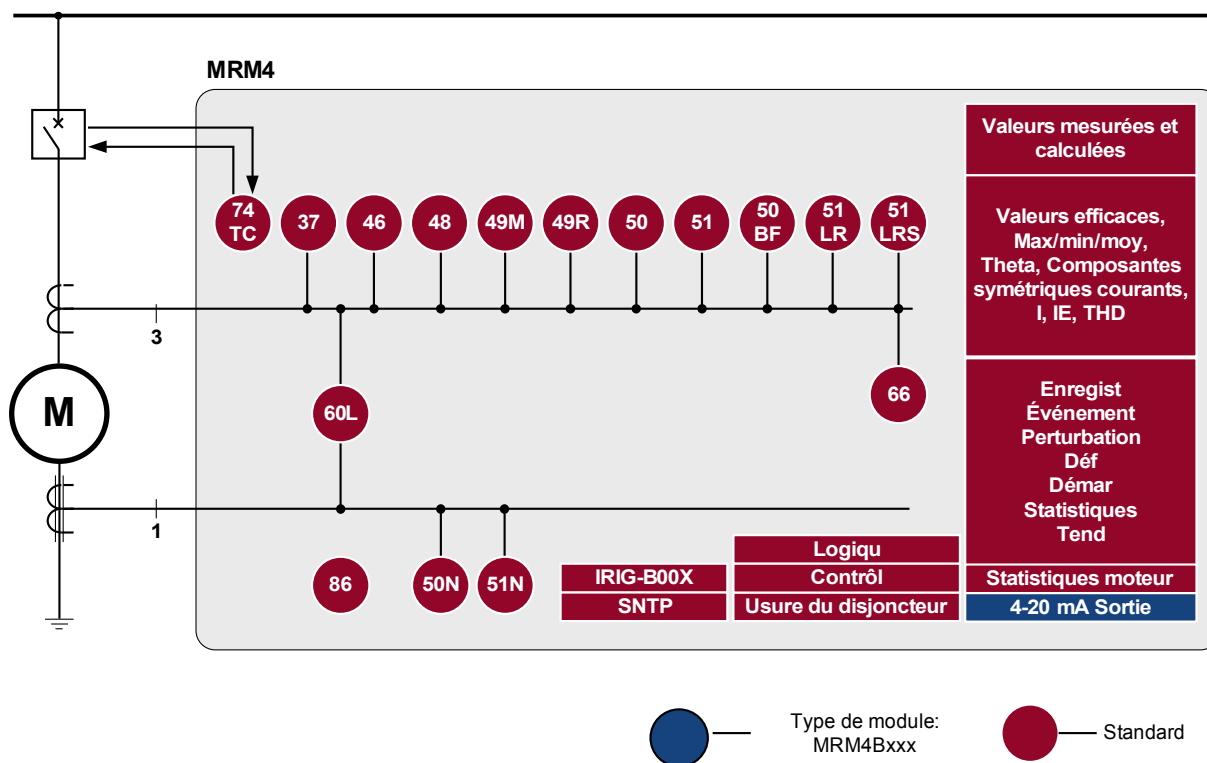

## Code de commande

<b>Protection de moteur</b> (Version 2 avec USB, options de communication améliorées et nouvelle plaque avant)					<b>MRM4</b>	<b>-2</b>				
<b>Entrées numériques</b>	<b>Relais de sortie binaires</b>	<b>Entrées/Sorties analogiques</b>	<b>Boîtier</b>	<b>Grand écran</b>						
8	6	0/0	B1	-					<b>A</b>	
4	4	0/1	B1	-					<b>B</b>	
<b>Variante matérielle 2</b>										
Courant phase 5A/1A, courant terre 5 A/1 A									<b>0</b>	
Courant phase 5A/1A, courant sens à la terre 5 A/1 A									<b>1</b>	
<b>Boîtier et montage</b>										
Montage de la porte										<b>A</b>
Montage de la porte 19 pouces (montage encastré)										<b>B</b>
<b>Protocole de communication</b>										
Sans protocole										<b>A</b>
Modbus RTU, IEC60870-5-103, DNP3.0 RTU   RS485/terminaux										<b>B*</b>
Modbus TCP, DNP3.0 TCP/UDP   <i>Ethernet 100 MB/RJ45</i>										<b>C*</b>
Profibus-DP   <i>fibre optique/ST-connecteur</i>										<b>D*</b>
Profibus-DP   RS485/D-SUB										<b>E*</b>
Modbus RTU, IEC60870-5-103, DNP3.0 RTU   fibre optique/ST-connecteur										<b>F*</b>
Modbus RTU, IEC60870-5-103, DNP3.0 RTU   RS485/D-SUB										<b>G*</b>
IEC61850, Modbus TCP, DNP3.0 TCP/UDP   <i>Ethernet 100MB/RJ45</i>										<b>H*</b>
IEC60870-5-103, Modbus RTU, DNP3.0 RTU   <i>RS485/terminaux</i>										<b>I*</b>
Modbus TCP, DNP3.0 TCP/UDP   <i>Ethernet 100 MB/RJ45</i>										
IEC61850, Modbus TCP, DNP3.0 TCP/UDP   <i>Optique Ethernet 100MB/LC duplex connecteur</i>										<b>K*</b>
Modbus TCP, DNP3.0 TCP/UDP   <i>Optique Ethernet 100MB/LC duplex connecteur</i>										<b>L*</b>
<b>Option d'environnement sévère</b>										
Aucun										<b>A</b>
Tropicalisé										<b>B</b>
<b>Menu langues disponibles</b>										
Allemand/anglais standard/espagnol/français/polonais/portugais/russe										

\*Dans chaque option de communication, un seul protocole de communication est utilisable.

Smart view peut être utilisé en parallèle via l'interface Ethernet (RJ45).

Le logiciel de paramétrage et d'analyse des perturbations Smart view est inclus avec les appareils HighPROTEC.

Tous les appareils sont équipés d'une interface IRIG-B pour la synchronisation de l'heure.

ANSI : 46, 49M, 49R, 49S, 50J, 37, 50, 51, 50N, 51N, 60L, 86, 50BF, 74TC

Avec fonction de contrôle pour un appareillage de connexion et jusqu'à 80 équations logiques.

## Table des matières

<b>Présentation fonctionnelle MRM4</b> .....	<b>2</b>
<b>Code de commande</b> .....	<b>3</b>
<b>Table des matières</b> .....	<b>5</b>
<b>Commentaires sur le manuel</b> .....	<b>10</b>
Informations relatives à la responsabilité et à la garantie .....	10
<b>DÉFINITIONS IMPORTANTES</b> .....	<b>11</b>
Contenu de la livraison .....	15
Stockage.....	16
Informations importantes .....	16
Symboles.....	17
Conventions générales.....	19
Système fléché de référence de charge.....	23
<b>Module</b> .....	<b>24</b>
Organisation du module.....	24
Paramètres d'organisation du module.....	25
<b>Installation et connexion</b> .....	<b>27</b>
Vue de trois côtés - 19 po.....	27
Vue de trois côtés - version à 8 boutons.....	28
Schéma d'installation - Version à 8 boutons.....	29
Groupes d'assemblage.....	30
Mise à la terre .....	30
Légende des schémas de câblage.....	31
Emplacement X1 : Carte d'alimentation avec entrées numériques.....	33
Emplacement X2 : Carte de sortie relais.....	40
Emplacement X3 : Entrées de mesure du transformateur du courant.....	45
Emplacement X100 : Interface Ethernet.....	59
Emplacement X101 : IRIG-B00X.....	60
Emplacement X103 : Communication des données.....	62
<b>Navigation - Fonctionnement</b> .....	<b>71</b>
Commande de menu de base .....	75
<b>Paramètres d'entrée, de sortie et DEL</b> .....	<b>76</b>
Configuration des entrées numériques.....	76
Paramètres de relais de sortie.....	83
OR-5 X.....	86
OR-3AI X.....	104
Configuration des sorties analogiques.....	116
Configuration des DEL.....	137
<b>Smart View</b> .....	<b>141</b>
<b>Valeurs de mesure</b> .....	<b>142</b>
Lecture des valeurs mesurées.....	142
<b>Statistiques</b> .....	<b>147</b>
Configuration des valeurs minimum et maximum.....	147
Configuration du calcul de la valeur moyenne.....	148
Commandes directes.....	150
Paramètres de protection globale du module Statistiques.....	150
États des entrées du module Statistiques.....	152
Signaux du module Statistiques.....	152
Compteurs du module Statistiques.....	153
<b>Alarmes réseau</b> .....	<b>156</b>
Maîtrise de la demande.....	156

Valeurs de crête.....	159
Valeurs minimale et maximale.....	159
Protection THD (Taux de distorsion harmonique).....	160
Paramètres d'organisation du module de Maîtrise de la demande.....	160
Signaux de la Maîtrise de la demande (états des sorties).....	160
Paramètres de protection globale de la Maîtrise de la demande.....	161
États des entrées de la Maîtrise de la demande.....	161
<b>Acquittements.....</b>	<b>162</b>
Acquittement manuel.....	164
Acquittements externes.....	164
Réinitialisations manuelles .....	165
Réinit avec régl défaut.....	165
<b>Affichage de l'état .....</b>	<b>166</b>
<b>Tableau de commande (HMI).....</b>	<b>167</b>
Paramètres spéciaux du tableau.....	167
Commandes directes du tableau.....	167
Paramètres de protection globale du tableau.....	167
<b>Enregistreurs.....</b>	<b>168</b>
Enregistreur de perturbations .....	168
Enregistreur de défauts .....	177
Enregistreur d'événements .....	184
Enregistreur de tendances.....	185
Enregistreur de démarrage du moteur.....	191
Enregistreur de statistiques.....	194
<b>Protocoles de communication.....</b>	<b>195</b>
Interface SCADA.....	195
Paramètre TCP/IP.....	196
Modbus®.....	197
Profibus.....	219
IEC60870-5-103.....	232
CEI61850.....	236
DNP3.....	250
<b>Synchronisation horaire.....</b>	<b>293</b>
SNTP.....	299
IRIG-B00X.....	306
<b>Paramètres.....</b>	<b>311</b>
Définitions des paramètres.....	311
Autorisations d'accès (zones d'accès).....	330
Mots de passe – Zones.....	330
Comment trouver quelles zones et quels niveaux d'accès sont déverrouillés ?.....	333
Déverrouillage de zones d'accès.....	334
Modification des mots de passe.....	334
Saisie du mot de passe sur le tableau de commande.....	335
Mot de passe oublié .....	335
Configuration des paramètres sur le pupitre opérateur (HMI).....	336
Groupes de paramètres.....	340
Configuration du verrouillage.....	349
<b>Paramètres du module.....</b>	<b>350</b>
Date et heure.....	350
Version.....	350
Affichage des codes ANSI.....	350
Paramètres TCP/IP.....	350
Commandes directes du module système.....	351

Paramètres de protection globale du système.....	352
États d'entrée du module système.....	354
Signaux du module système.....	355
Valeurs spéciales du module système.....	356
<b>Paramètres de champs</b> .....	<b>357</b>
Paramètres de champs généraux.....	357
Paramètres de champs – Liés au courant.....	357
<b>Blocages</b> .....	<b>359</b>
Blocage permanent.....	359
Blocage temporaire.....	360
Activation ou désactivation de la commande de déclenchement d'un module de protection.....	361
Activation et désactivation de fonctions respectives de protection temporaire de blocage.....	362
<b>Module : Protection (Prot)</b> .....	<b>364</b>
Blocage permanent de tous les éléments de protection.....	364
Blocage temporaire de tous les éléments de protection.....	364
Blocage permanent de toutes les commandes de déclenchement.....	365
Blocage temporaire de toutes les commandes de déclenchement.....	365
Alarmes générales et déclenchements généraux.....	367
Commandes directes du module de protection.....	372
Paramètres de protection globale du module de protection .....	372
États d'entrée du module de protection.....	373
Signaux du module de protection (états de sortie).....	373
Valeurs du module de protection.....	374
<b>Appareillage de connexion/disjoncteur – Gestionnaire</b> .....	<b>375</b>
Schéma unifilaire.....	376
Configuration de l'appareillage de connexion.....	376
Usure de l'appareillage de connexion.....	387
Paramètres de commande.....	394
Disjoncteur contrôlé.....	397
Contrôle - Exemple : commutation d'un disjoncteur.....	406
<b>Éléments de protection</b> .....	<b>409</b>
MStart - Commande de démarrage du moteur [48,66].....	409
I< - Sous-intensité [37].....	438
JAM [51LR].....	445
LRC - Démarrage de rotor verrouillé.....	452
Délestage mécanique (MLS).....	453
UTC – Courant de déclenchement ultime.....	459
I>> - Fonction IOC.....	463
I - Protection contre les surintensités [50, 51, 51Q, 51V*].....	463
Notes spéciales sur les transformateurs de courant avec défaut de mise à la terre.....	495
IG> - Défaut à la terre [50N/G, 51N/G].....	496
I2> et %I2/I1> - Charge déséquilibrée [46].....	518
Theta - Modèle thermique [49M, 49R].....	527
ExP - Protection externe.....	534
Module de protection RTD.....	540
Interface de module URTDII*.....	568
<b>Surveillance</b> .....	<b>577</b>
CBF- Défaut de disjoncteur [50BF*/62BF].....	577
TCS - Surveillance du circuit de déclenchement [74TC].....	598
CTS - Surveillance de transformateur de courant [60L].....	605
Auto-surveillance.....	612
<b>Logique programmable</b> .....	<b>618</b>
Description générale.....	618

Logique programmable depuis le tableau.....	622
<b>Mise en service</b> .....	<b>626</b>
Test de mise en service/protection .....	627
Mise hors service – Déconnexion du relais.....	628
<b>Aide à l'entretien et à la mise en service</b> .....	<b>629</b>
Généralités.....	629
Forcer les contacts de sortie de relais.....	630
Forcer des RTD*.....	632
Forcer des sorties analogiques* .....	633
Forcer des entrées analogiques*.....	634
Simulateur de panne (séquenceur)*.....	635
<b>Données techniques</b> .....	<b>646</b>
Conditions environnementales.....	646
Degré de protection EN 60529.....	646
Essai de routine.....	646
Boîtier.....	647
Mesure du courant et du courant à la terre.....	648
Tension d'alimentation.....	649
Puissance absorbée.....	649
Afficheur.....	650
Interface frontale RS232.....	650
Horloge en temps réel.....	650
Entrées numériques.....	651
Relais de sortie binaire.....	652
Synchronisation du temps IRIG.....	653
RS485*.....	653
Fibre optique*.....	653
Fast Ethernet optique* .....	653
Interface URTD*.....	653
Phase d'amorçage.....	653
<b>Entretien et maintenance</b> .....	<b>654</b>
<b>Normes</b> .....	<b>656</b>
Homologations.....	656
Normes de conception.....	656
Essais haute tension .....	657
Essais d'immunité CEM.....	658
Essais d'émission CEM.....	659
Essais d'environnement.....	660
Essais d'environnement.....	661
Essais mécaniques.....	662
<b>Liste d'affectations</b> .....	<b>663</b>
Liste des entrées numériques.....	710
Signaux des entrées numériques et de la logique.....	710
<b>Abréviations et acronymes</b> .....	<b>720</b>
<b>Liste des codes ANSI</b> .....	<b>725</b>
<b>Spécifications</b> .....	<b>727</b>
Spécifications de l'horloge en temps réel.....	727
Tolérances de synchronisation horaire.....	727
Spécifications de l'acquisition de valeurs mesurées.....	728
Précision des éléments de protection.....	729



Ce manuel s'applique aux modules (version) :

Version 3.0.b

Build : 27779

## Commentaires sur le manuel

Le présent manuel aborde de manière générale les tâches d'organisation de module, de configuration des paramètres, d'installation, de mise en service, de fonctionnement et de maintenance des appareils HighPROTEC.

Il est destiné à servir de base de travail aux :

- Ingénieurs du secteur de la protection,
- Techniciens de mise en service,
- Personnel chargé de la configuration, des tests et de la maintenance des dispositifs de protection et de commande,
- Personnel qualifié pour les installations et les centrales électriques.

Toutes les fonctions concernant le code type seront définies. S'il s'avérait qu'une description de fonction, de paramètre ou d'entrée-sortie ne s'applique pas à l'appareil utilisé, ignorez ces informations.

Tous les détails et références sont expliqués au mieux de nos connaissances et sont fondés sur notre expérience et nos observations.

Ce manuel décrit les versions complètes (le cas échéant) des appareils.

Toutes les informations et données techniques contenues dans le présent manuel reflètent leur état au moment de la publication du document. Nous nous réservons le droit d'apporter des changements techniques en rapport avec les développements futurs sans modifier ce manuel et sans préavis. Ainsi, aucune réclamation ne peut être apportée sur la base des informations et des descriptions contenues dans ce manuel.

Le texte, les graphiques et les formules ne s'appliquent pas toujours à l'équipement effectivement livré. Les dessins et les graphiques ne sont pas à l'échelle réelle. Nous ne saurons être tenus responsable des dommages et défaillances de fonctionnement causés par des erreurs de manipulation ou le non respect des directives du présent manuel.

La reproduction ou la transmission à des tiers sous toute forme que ce soit de tout ou partie de ce manuel est formellement interdite, sauf autorisation écrite de *Woodward Kempen GmbH*.

Le présent manuel d'utilisation est livré avec l'appareil lors de son achat. Dans le cas où celui-ci est transmis (vendu) à un tiers, le manuel doit être remis également.

Toute réparation nécessite un personnel qualifié et compétent qui doit connaître en particulier les règles de sécurité locales et disposer de l'expérience nécessaire pour intervenir sur des dispositifs de protection électronique et des installations électriques (preuves à l'appui).

## Informations relatives à la responsabilité et à la garantie

*Woodward* réfute toute responsabilité en cas de dommages résultants de conversions ou de modifications apportées au dispositif ou au travail de planification (projection), à la configuration des paramètres ou aux modifications de réglage effectuées par le client.

La garantie expire lorsqu'un dispositif est ouvert par des personnes autres que des spécialistes *Woodward*.

Les explications mentionnées ci-dessus ne complètent pas les conditions de garantie et de responsabilité stipulées dans les Conditions générales de *Woodward*.

## DÉFINITIONS IMPORTANTES

Les signaux présentés ci-dessous sont destinés à avertir d'un danger physique pour les personnes, ainsi pour que le cycle de fonctionnement correct du dispositif.

 **DANGER** indique une situation dangereuse, qui si elle n'est pas évitée, entraînera des blessures graves ou mortelles.

 **AVERTISSEMENT** indique une situation dangereuse, qui si elle n'est pas évitée, risque d'entraîner des blessures graves ou mortelles.

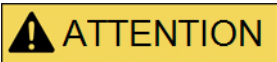
 **ATTENTION**, utilisé avec le symbole de danger, indique une situation dangereuse qui, si elle n'est pas évitée, peut entraîner des blessures à gravité modérée ou légères.

 **AVIS** est utilisé pour traiter de questions ne relevant pas de blessures corporelles.

 **ATTENTION**, sans le symbole de danger, traite de questions ne relevant pas de blessures corporelles.



**AVERTISSEMENT**

**SUIVEZ LES INSTRUCTIONS**

Lisez attentivement ce manuel et toutes les autres publications relatives aux tâches à effectuer avant l'installation, l'utilisation ou l'entretien de cet équipement. Observez toutes les instructions et consignes de sécurité et de l'usine. Tout manquement au respect de ces instructions peut entraîner des blessures corporelles et/ou des dommages matériels.



**AVERTISSEMENT**

**BON USAGE**

Toute modification non autorisée ou toute utilisation de l'équipement en dehors de ses spécifications mécaniques, électriques ou autres limites de fonctionnement spécifiées peut entraîner des blessures corporelles et/ou des dommages matériels, y compris la détérioration de l'équipement. De telles modifications non autorisées : (1) constituent un « mauvais usage » et/ou une « négligence » au sens de la garantie du produit, excluant de la sorte toute couverture de la garantie pour tout dommage résultant, et (2) invalident les certifications ou référencements du produit.

Les dispositifs programmables abordés dans le présent manuel sont conçus pour protéger et également pour contrôler les installations électriques et les dispositifs opérationnels alimentés par des sources de tension à fréquence fixe (fixée à 50 ou 60 Hz). Ils ne sont pas destinés à être utilisés avec des entraînements à fréquence variable. Les modules sont en outre conçus pour une installation dans des compartiments basse tension de tableaux de distribution moyenne tension ou dans des panneaux de protection décentralisés. La programmation et le paramétrage doivent répondre à toutes les exigences du concept de protection (de l'équipement à protéger). Vous devez vous assurer que le module sera capable d'identifier et de gérer toutes les conditions (pannes) selon votre programmation et vos paramètres (en coupant le disjoncteur, par exemple). L'utilisation appropriée exige une protection de secours via l'installation d'un appareil de protection supplémentaire. Avant de commencer toute opération et après toute modification du test de programmation (paramétrage), établissez par écrit une preuve que la programmation et le paramétrage sont conformes aux exigences de votre concept de protection.

Le contact d'auto-surveillance doit être relié au système de communication maître (Scada) pour pouvoir effectuer la surveillance de l'état de santé de l'appareil de protection programmable.

Exemples d'applications types pour cette famille de produits/gamme de modules :

- Protection de ligne
- Protection de réseau
- Protection de machine
- Protection différentielle de transformateur

Les modules ne sont pas adaptés à une utilisation au-delà de ces applications. Cela s'applique également à une utilisation comme quasi-machine. Le fabricant ne peut être tenu responsable des dommages qui pourraient en résulter, en conséquence l'utilisateur en assume seul le risque. Utilisation appropriée du module : Les données techniques et tolérances spécifiées par *Woodward* doivent être respectées.



**AVERTISSEMENT**

**PUBLICATION OBSOLÈTE**

**Cette publication peut avoir été révisée ou mise à jour depuis l'édition de cette copie. Assurez-vous que vous disposez bien de la dernière révision en consultant notre site Web à l'adresse :**

**[www.woodward.com](http://www.woodward.com)**

**Si votre publication ne s'y trouve pas, contactez votre interlocuteur au service clients pour en obtenir la dernière version.**

**ATTENTION**

**Sensibilisation aux risques liés aux décharges électrostatiques**

Tout équipement électronique est sensible à l'électricité statique, et certains composants plus que d'autres. Pour protéger ces composants de tout dommage lié à l'électricité statique, vous devez prendre des précautions afin de minimiser ou d'éliminer les décharges électrostatiques.

Observez les précautions suivantes lorsque vous travaillez avec ou à proximité du tableau de commande.

1. Avant de procéder à la maintenance d'une commande électronique, déchargez l'électricité statique de votre corps en touchant et conservant le contact avec un objet métallique relié à la masse (tuyaux, armoires, équipement, etc.).
2. Évitez d'accumuler de l'électricité statique sur votre corps en ne portant pas de vêtements en matières synthétiques. Portez autant que possible des tissus en coton ou en mélange de coton, car ces matières n'emmagasinent pas les charges électrostatiques autant que les synthétiques.
3. Gardez autant que possible les matériaux en plastique, vinyle et mousse de polystyrène (comme les gobelets en plastique ou en polystyrène, les porte-gobelets, les paquets de cigarettes, les emballages en cellophane, les livres ou brochures en vinyle, les bouteilles en plastique et les cendriers en plastique) éloignés des commandes, des modules et de la zone de travail.
4. N'enlevez pas les cartes de circuit imprimé du boîtier de commande, si cela ne s'avère pas absolument indispensable. Si vous devez enlever les circuits imprimés du boîtier de commande, observez les précautions suivantes :
  - Vérifiez que l'équipement est correctement isolé de l'alimentation. Tous les connecteurs doivent être débranchés.
  - Ne touchez aucune partie des cartes de circuit imprimé à l'exception des bords.
  - Ne touchez pas les conducteurs électriques, les connecteurs ou les composants avec des dispositifs conducteurs ou avec les mains.
  - Lorsque vous remplacez une carte de circuit imprimé, conservez la nouvelle carte dans son enveloppe de protection antistatique en plastique jusqu'à ce que vous soyez prêt à l'installer. Immédiatement après avoir enlevé la carte à remplacer du boîtier de commande, placez-la dans l'enveloppe de protection antistatique.

Pour éviter d'endommager les composants électriques à cause d'une mauvaise manipulation, lisez et observez les prescriptions du manuel Woodward 82715, Guide pour la manipulation et la protection des commandes électroniques, des cartes de circuits imprimés et des modules.

Woodward se réserve le droit de mettre à jour une partie de cette publication à tout moment. Les informations fournies par Woodward sont considérées comme correctes et fiables. Toutefois, Woodward décline toute responsabilité sauf indication contraire explicite.

## Contenu de la livraison

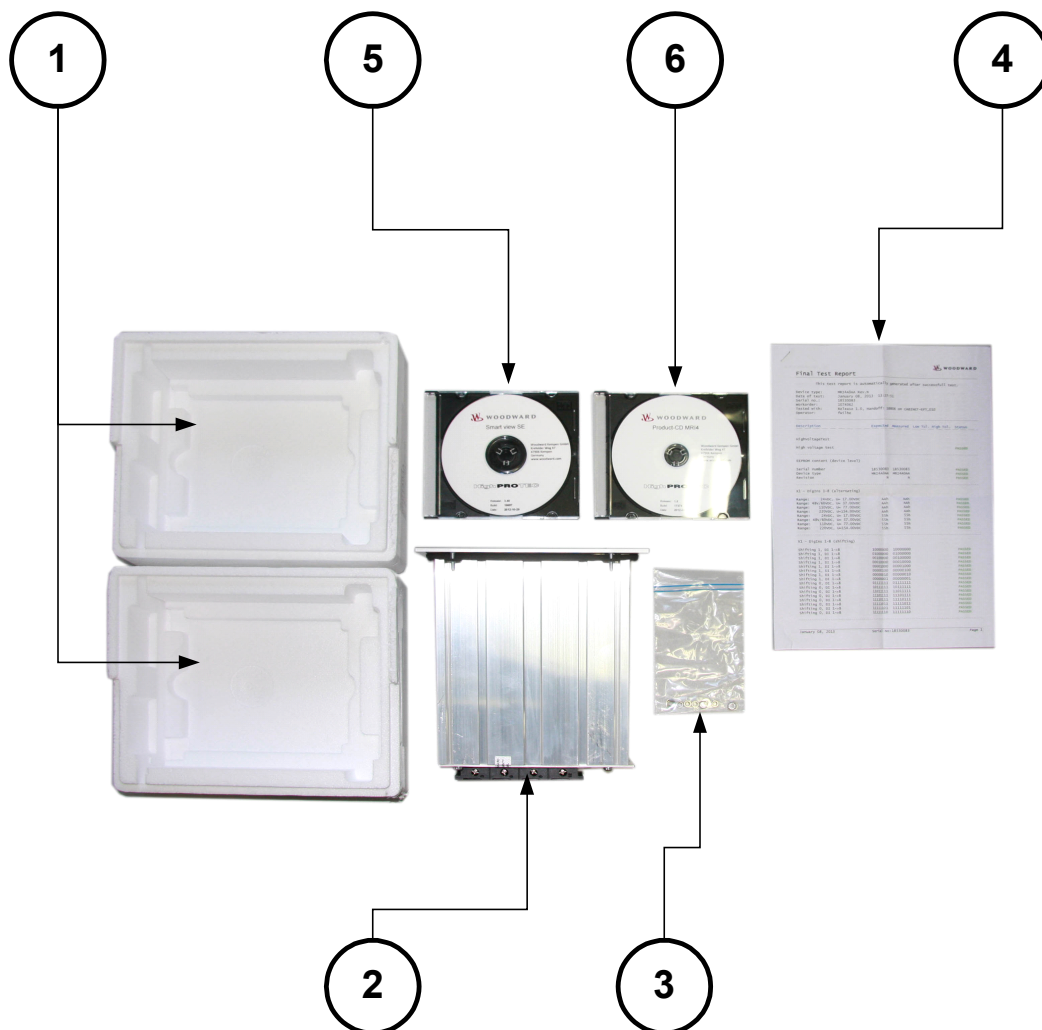

La livraison inclut les éléments suivants :

1	Le coffret de transport
2	Le dispositif de protection
3	Les écrous de montage
4	Le rapport de test
5	Le CD du produit incluant les manuels
6	Le logiciel de paramétrage et d'évaluation Smart view

Vérifiez que tous les éléments ont bien été livrés (bon de livraison).

Vérifiez également que la plaque signalétique, le schéma de connexion, le code type et la description du module sont conformes.

Si vous avez des doutes, contactez le service après-vente (l'adresse figure au verso de ce manuel).

### Stockage

Les modules ne doivent pas être stockés en extérieur. Les installations de stockage doivent être suffisamment aérées et sèches (voir les données techniques).

### Informations importantes



#### AVERTISSEMENT

**Conformément aux exigences du client, les modules sont utilisés de manière modulaire (en conformité avec la référence commerciale). L'affectation des bornes du module se trouve sur le dessus du module (schéma de câblage).**



# Symboles

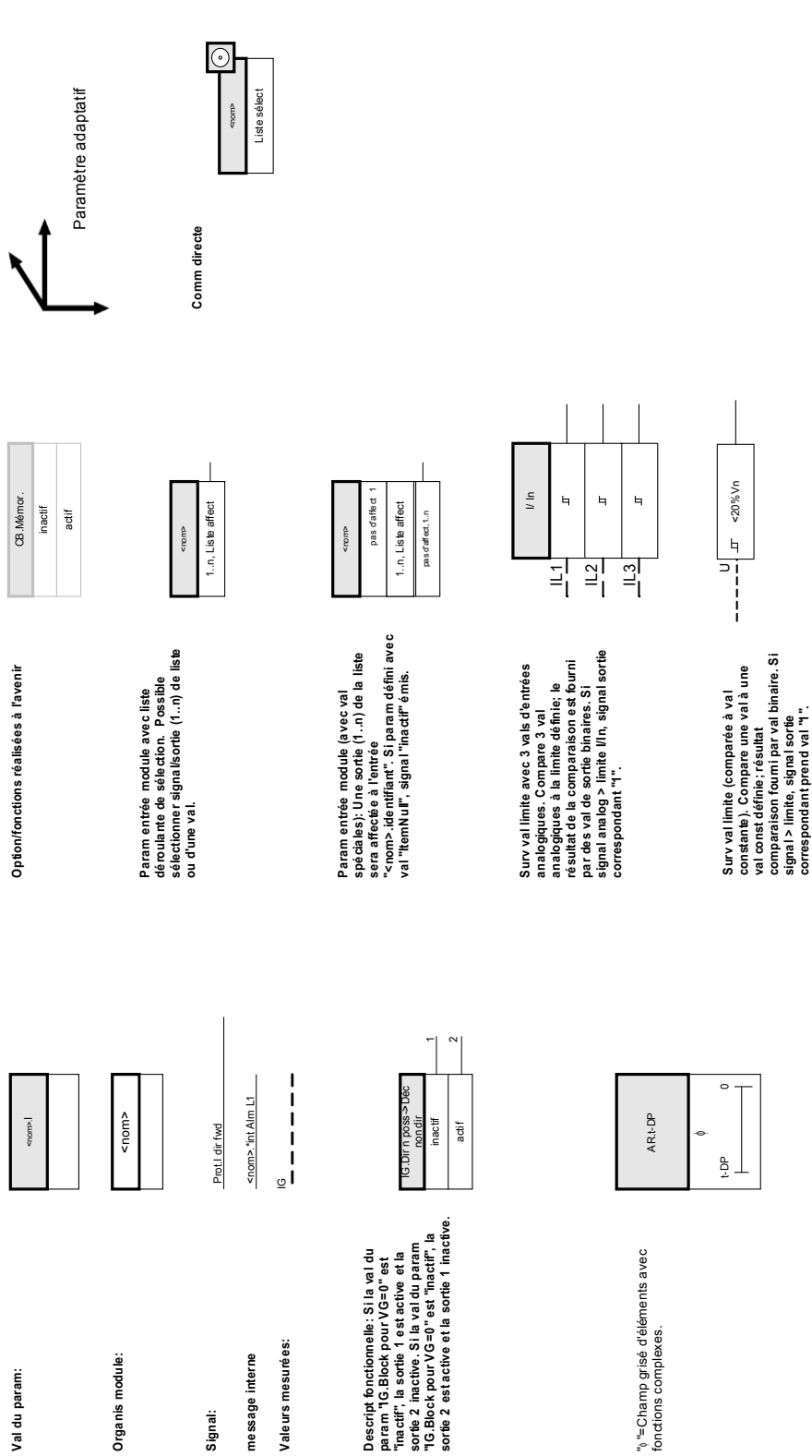

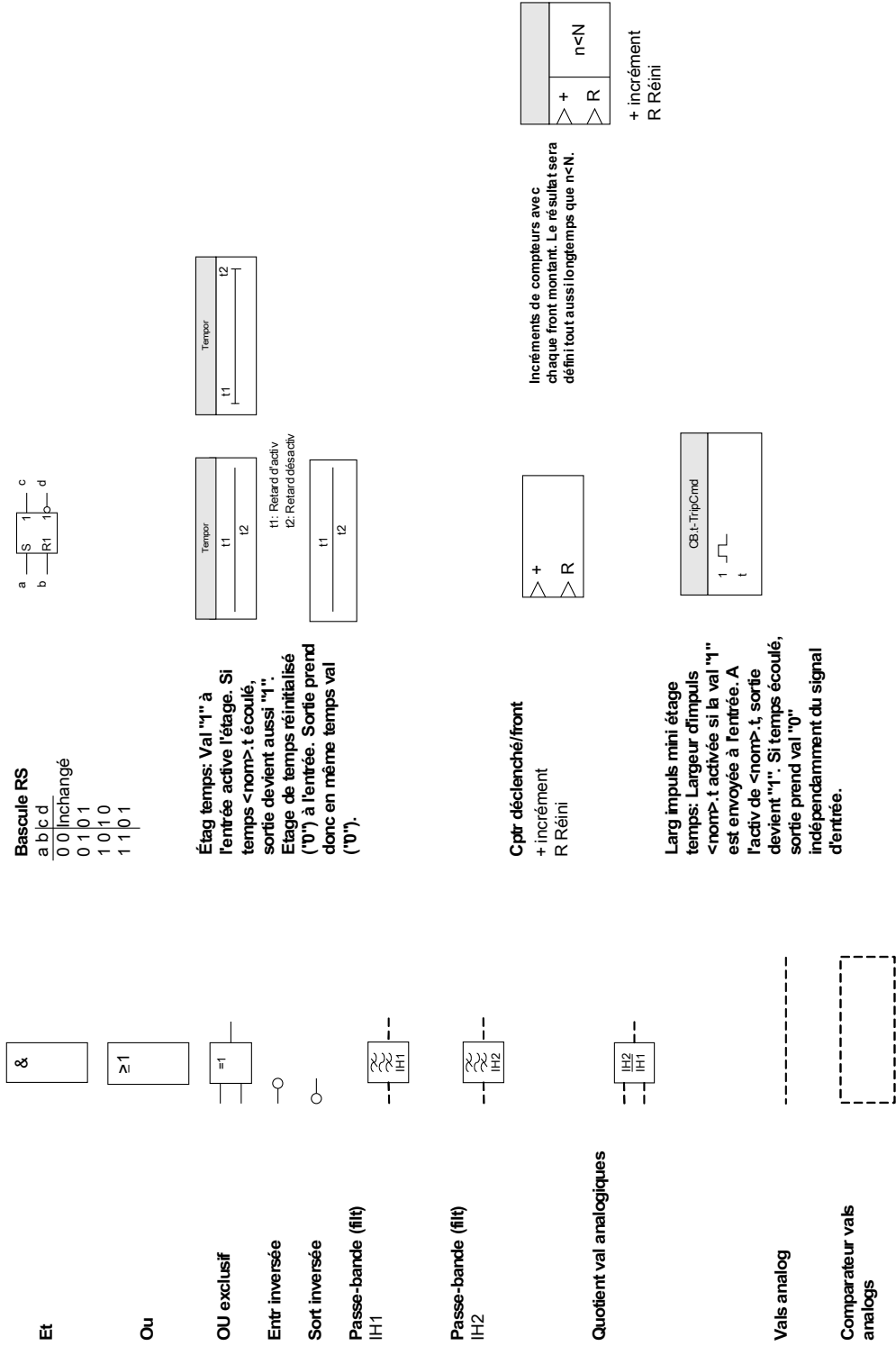

### Conventions générales

»Les params sont indiqués par des doubles flèches et inscrits en italique.«

»SIGNAUX indiqués par doubles flèches et inscrits en majuscules.«

[Chemins indiqués entre crochets.]

*Noms logiciels et périph inscrits en italique.*

*Noms modules et instances (fonctions) soulignés et inscrits en italique.*

»Les boutons poussoirs, les modes et les menus sont indiqués par des doubles flèches.«

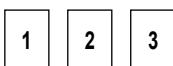

Réf images (carrés)

Sign sortie

2 Sign entrée

- 1 Prot.dispo Voir le schéma ~; Prot
- 2 norm.actif Voir le schéma ~; Blocages
- 3 nom.Blo TripCmd Voir le schéma ~; Déd blocages
- 4 norm.actif Voir le schéma ~; Blocages\*\*
- 5 IH2.Bb L1 Voir le schéma ~; IH2
- 6 IH2.Bb L2 Voir le schéma ~; IH2
- 7 IH2.Bb L3 Voir le schéma ~; IH2
- 8 IH2.Blo IG Voir le schéma ~; IH2
- 9 nom. Défaut dans le sens prévu Voir le schéma ~; décision direction suivit de phase
- 10 nom. Défaut dans le sens prévu Voir le schéma ~; décision direction Déf terre
- 11 CB.Déc dis Voir le schéma ~; CB
- 12a VTS.Alarm Voir le schéma ~; VTS
- 12b VTS.VTS.Ex FF VT Voir le schéma ~; VTS
- 12c VTS.VTS.Ex FF EVT Voir le schéma ~; VTS  
Chaque alarme module (sauf modules surv comprenant déf dis) provoque alarme générale (alarme collective).
- 14 nom.Alarm
- 15 nom. Déc Chaque déct module prot actif autorisé provoque déct général.



- 15a nom. TripCmd
- 16 Chaque déct module prot actif autorisé provoque déct général.  
nom. Déc. L1
- 16a Chaque déct module prot actif autorisé provoque déct général.  
nom. Déc. L1
- 16b Chaque déct module prot actif autorisé provoque déct général.  
nom. Déc. L1
- 17 Chaque déct module prot actif autorisé provoque déct général.  
nom. Déc. L2
- 17a Chaque déct module prot actif autorisé provoque déct général.  
nom. Déc. L2
- 17b Chaque déct module prot actif autorisé provoque déct général.  
nom. Déc. L2
- 18 Chaque déct module prot actif autorisé provoque déct général.  
nom. Déc. L3
- 18a Chaque déct module prot actif autorisé provoque déct général.  
nom. Déc. L3
- 18b Chaque déct module prot actif autorisé provoque déct général.  
nom. Déc. L3
- 19 Chaque déct module prot actif autorisé provoque déct général.  
nom. TripCmd
- 19a Chaque déct module prot actif autorisé provoque déct général.  
nom. TripCmd
- 19b Chaque déct module prot actif autorisé provoque déct général.  
nom. TripCmd
- 19c Chaque déct module prot actif autorisé provoque déct général.  
nom. TripCmd
- 19d Chaque déct module prot actif autorisé provoque déct général.  
nom. TripCmd

- 20 nom.Déc. L1 Chaque déct module prot actif autorisé provoqué déct général.
- 21 nom.Déc. L2 Chaque déct module prot actif autorisé provoqué déct général.
- 22 nom.Déc. L3 Chaque déct module prot actif autorisé provoqué déct général.
- 23 nom.Décl Chaque déct module prot actif autorisé provoqué déct général.
- 24 nom.Alar. L1 Chaque alarme sélective phase module (I, IG, V, VX en fonction type module) provoque alarme générale phase sélective (alarme collective).
- 24a nom.Alar. L1 Chaque alarme sélective phase module (I, IG, V, VX en fonction type module) provoque alarme générale phase sélective (alarme collective).
- 24b nom.Alar. L1 Chaque alarme sélective phase module (I, IG, V, VX en fonction type module) provoque alarme générale phase sélective (alarme collective).
- 25 nom.Alar. L2 Chaque alarme sélective phase module (I, IG, V, VX en fonction type module) provoque alarme générale phase sélective (alarme collective).
- 25a nom.Alar. L2 Chaque alarme sélective phase module (I, IG, V, VX en fonction type module) provoque alarme générale phase sélective (alarme collective).
- 25b nom.Alar. L2 Chaque alarme sélective phase module (I, IG, V, VX en fonction type module) provoque alarme générale phase sélective (alarme collective).
- 26 nom.Alar. L3 Chaque alarme sélective phase module (I, IG, V, VX en fonction type module) provoque alarme générale phase sélective (alarme collective).
- 26a nom.Alar. L3 Chaque alarme sélective phase module (I, IG, V, VX en fonction type module) provoque alarme générale phase sélective (alarme collective).
- 26b nom.Alar. L3 Chaque alarme sélective phase module (I, IG, V, VX en fonction type module) provoque alarme générale phase sélective (alarme collective).
- 27 nom.Alarm Voir le schéma ~: CB.Gestr disj
- 27a nom.Alarm Chaque alarme sélective phase module (I, IG, V, VX en fonction type module) provoque alarme générale phase sélective (alarme collective).
- 27b nom.Alarm Chaque alarme sélective phase module (I, IG, V, VX en fonction type module) provoque alarme générale phase sélective (alarme collective).
- 27c nom.Alarm Chaque alarme sélective phase module (I, IG, V, VX en fonction type module) provoque alarme générale phase sélective (alarme collective).
- 27d nom.Alarm Chaque alarme sélective phase module (I, IG, V, VX en fonction type module) provoque alarme générale phase sélective (alarme collective).
- 28 nom.Alar. L1 Chaque alarme sélective phase module (I, IG, V, VX en fonction type module) provoque alarme générale phase sélective (alarme collective).
- 29 nom.Alar. L2 Chaque alarme sélective phase module (I, IG, V, VX en fonction type module) provoque alarme générale phase sélective (alarme collective).
- 30 nom.Alar. L3 Chaque alarme sélective phase module (I, IG, V, VX en fonction type module) provoque alarme générale phase sélective (alarme collective).
- 31 nom.Alarm Chaque alarme sélective phase module (I, IG, V, VX en fonction type module) provoque alarme générale phase sélective (alarme collective).
- 32 Prot.Blo TripCmd
- 33 CB.Pos Voir le schéma ~: CB.Gestr disj
- 34 CB.Pos ON Voir le schéma ~: CB.Gestr disj
- 35 CB.Pos OFF Voir le schéma ~: CB.Gestr disj
- 36 CB.Pos indéterm Voir le schéma ~: CB.Gestr disj
- 37 CB.Pos perturb Voir le schéma ~: CB.Gestr disj
- 38a PdP.Blo Pdp Voir le schéma ~: PdP.Blo Pdp
- 38b PdP.Ex FF VT Voir le schéma ~: PdP.Ex FF VT
- 38c PdP.Ex FF EVT Voir le schéma ~: PdP.Ex FF EVT

- 39 Voir le schéma ~: Q->&V< Générateur distribué de découplage  
Q->&V< Générateur distribué de découplage
- 40 Voir le schéma ~: CTS.Alarm  
CTS.Alarm
- 41 Voir le schéma ~: SG.Prof.ON  
SG.Prof.ON
- 42 Voir le schéma ~: SG.Cmd.ON  
SG.Cmd.ON
- 43 Voir le schéma ~: Vals.analog  
AnIn[n].Val
- 44 Voir le schéma ~: Vals.analog  
AnIn[n2].Val
- 45 Voir le schéma ~: Vals.analog  
AnIn[n].Val
- 46 Déclenchement incomplet (Moteur) Séquence de démarrage

### Niveau d'accès

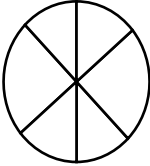
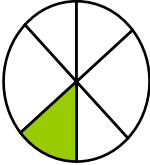
(Reportez-vous au chapitre [Paramètres\Niveau d'accès])

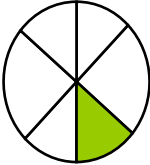
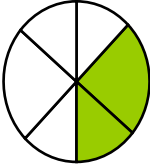
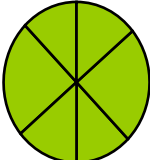
Lecture seule-Lv0		Les paramètres peuvent être lus uniquement avec ce niveau .
Prot-Lv1		Ce niveau s'active pour exécuter les réinitialisations et les acquittements
Prot-Lv2		Ce niveau permet la modification des paramètres de protection
Control-Lv1		Ce niveau permet les fonctions de contrôle
Control-Lv2		Ce niveau permet la modification des paramètres d'appareillage de connexion
Superviseur-Lv3		Ce niveau fournit un accès complet (non limité) à tous les paramètres

### Système fléché de référence de charge

L'équipement HighPROTEC utilise principalement le « système fléché de référence de charge ». Les relais de protection du générateur fonctionnent conformément au « système de référence du générateur ».

## Module

MRM4

### Organisation du module

L'organisation d'un module signifie la réduction de la portée fonctionnelle à un niveau adapté à la tâche de protection, le module affiche uniquement les fonctions dont vous avez besoin, par exemple. Si, par exemple, vous désactivez la fonction de protection de la tension, toutes les branches de paramètres liées à cette fonction n'apparaîtront plus dans l'arborescence des paramètres. Tous les événements, signaux et autres éléments correspondants seront également désactivés. Avec ce paramètre, les arborescences deviennent très transparentes. L'organisation implique également l'ajustement de toutes les données de base du système (fréquence, etc.)



#### AVERTISSEMENT

**Mais vous devez également tenir compte du fait qu'en désactivant, par exemple, les fonctions de protection, vous modifiez également la fonctionnalité du module. Si vous annulez la fonction directionnelle des protections contre la surintensité, le module n'est plus déclenché de manière directionnelle, mais simplement de manière non directionnelle.**

**Le fabricant décline toute responsabilité en cas de dommage corporel ou matériel résultant d'une mauvaise organisation.**

**Un service d'organisation est également offert par *Woodward Kempen GmbH*.**





#### AVERTISSEMENT



**Veillez à ne pas désactiver inopinément des fonctions/modules de protection**

**Si vous désactivez des modules lors de l'organisation du module, tous les paramètres de ces modules seront rétablis à leurs valeurs par défaut.  
Si vous réactivez un de ces modules, tous les paramètres de ces modules réactivés seront définis par défaut.**



## Paramètres d'organisation du module

Paramètre	Description	Options	Valeur par défaut	Chemin du menu
Var matérielle 1 	Extension matérielle en option	»A« 8 entr numér   6 relais sortie binaire   IRIG-B, »B« 4 DI, 2 NO, 2 bascules, 1 AnOut, IRIG, URTD	8 entr numér   6 relais sortie binaire   IRIG-B	[MRM4]
Var matérielle 2 	Extension matérielle en option	»0« Courant phase 5A/1A, courant terre 5A/1A, »1« Courant phase 5A/1A, courant sens à la terre 5A/1A	Courant phase 5A/1A, courant terre 5A/1A	[MRM4]
Boîtier 	Forme de montage	»A« Mont encastré, »B« Montage 19 po (semi-encastré), »H« Vers personnel 1, »K« Vers personnel 2	Mont encastré	[MRM4]

Paramètre	Description	Options	Valeur par défaut	Chemin du menu
Communication 	Communication	»A« Sans, »B« RS 485: Modbus RTU   IEC 60870-5-103   DNP RTU, »C« Ethernet: Modbus TCP   DNP UDP, TCP, »D« Fib optique: Profibus-DP, »E« D-SUB: Profibus-DP, »F« Fib optique: Modbus RTU   IEC 60870-5-103   DNP RTU, »G« RS 485/D-SUB: Modbus RTU   IEC 60870-5-103   DNP RTU, »H« Ethernet: IEC61850   Modbus TCP   DNP UDP, TCP, »I« RS 485 and Ethernet: Modbus TCP, RTU   DNP UDP, TCP, RTU, »K« Ethernet/Fib optique: IEC61850   Modbus TCP   DNP UDP, TCP, »L« Ethernet/Fib optique: Modbus TCP   DNP UDP, TCP, »T« RS 485 and Ethernet: Communication Test	Sans	[MRM4]
Circuit imprimé 	Circuit imprimé	»A« Standard, »B« tropicalisé	»A« Standard	[MRM4]

## Installation et connexion

### Vue de trois côtés - 19 po

**AVIS**

Selon la méthode de connexion du système SCADA utilisée, l'espace requis (profondeur) est différent. Si par exemple, un connecteur D-Sub est utilisé, il doit être ajouté à la dimension de profondeur.

**AVIS**

La vue de trois côtés présentée dans cette section s'applique exclusivement aux modules 19 po.

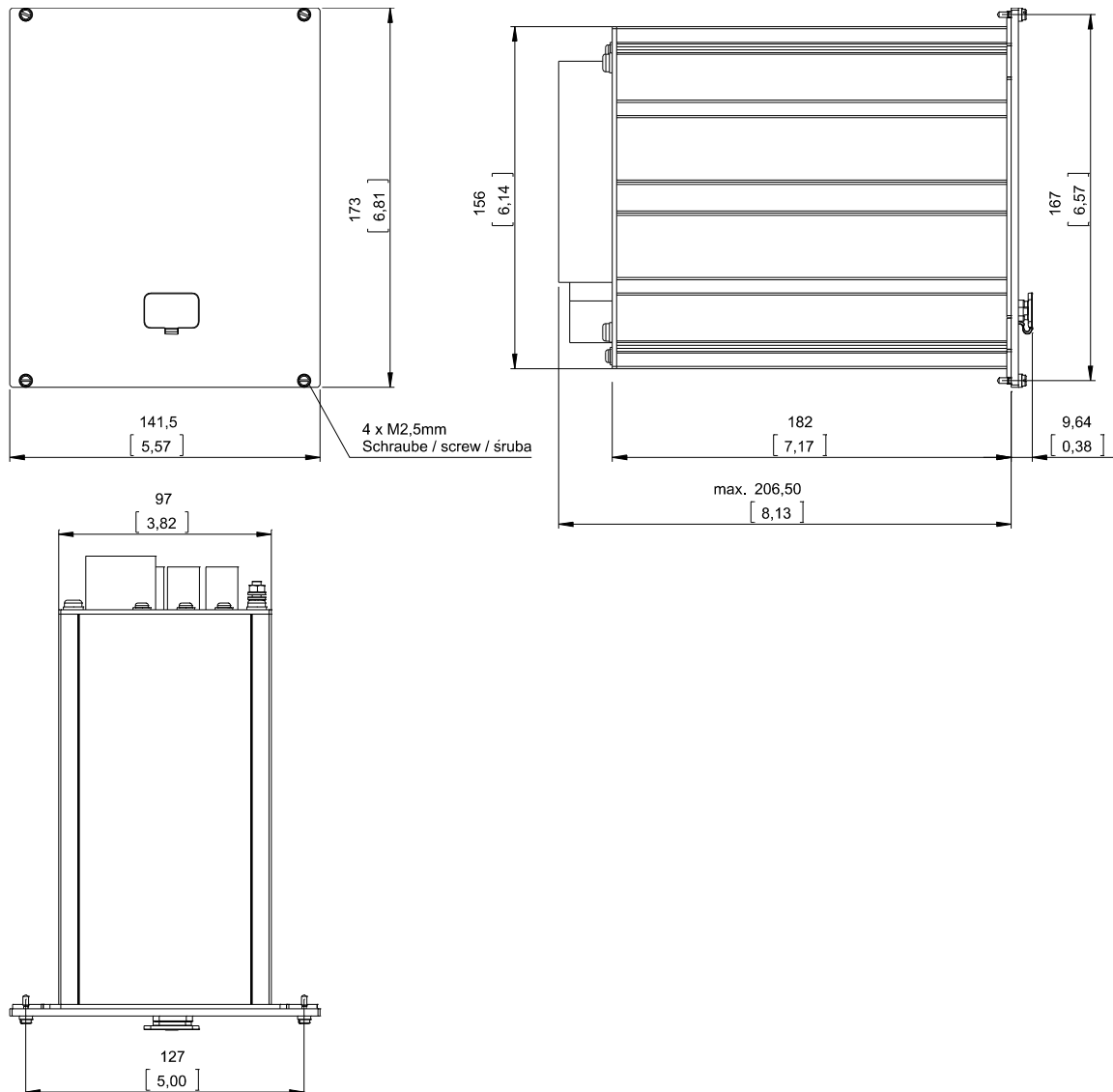

### Vue de trois côtés du boîtier B1 (modules 19 po)



**Le boîtier doit être soigneusement relié à la terre. Connectez un câble de masse (4 à 6 mm<sup>2</sup> / AWG 12-10) / 1,7 Nm [15 lb·in] au boîtier, à l'aide de la vis identifié par le symbole de masse (à l'arrière de l'appareil).**

**La carte d'alimentation nécessite une connexion de masse distincte (2,5 mm<sup>2</sup> / AWG 14) sur la borne X1 (0,56-0,79 Nm [5-7 lb·in]).**

## Vue de trois côtés - version à 8 boutons

**AVIS**

Selon la méthode de connexion du système SCADA utilisée, l'espace requis (profondeur) est différent. Si par exemple, un connecteur D-Sub est utilisé, il doit être ajouté à la dimension de profondeur.

**AVIS**

Le schéma d'installation présenté dans cette section est valide uniquement pour les modules dotés de 8 boutons sur le panneau avant du HMI. (Boutons INFO, C, OK, CTRL et 4 touches de fonction programmables (boutons)).

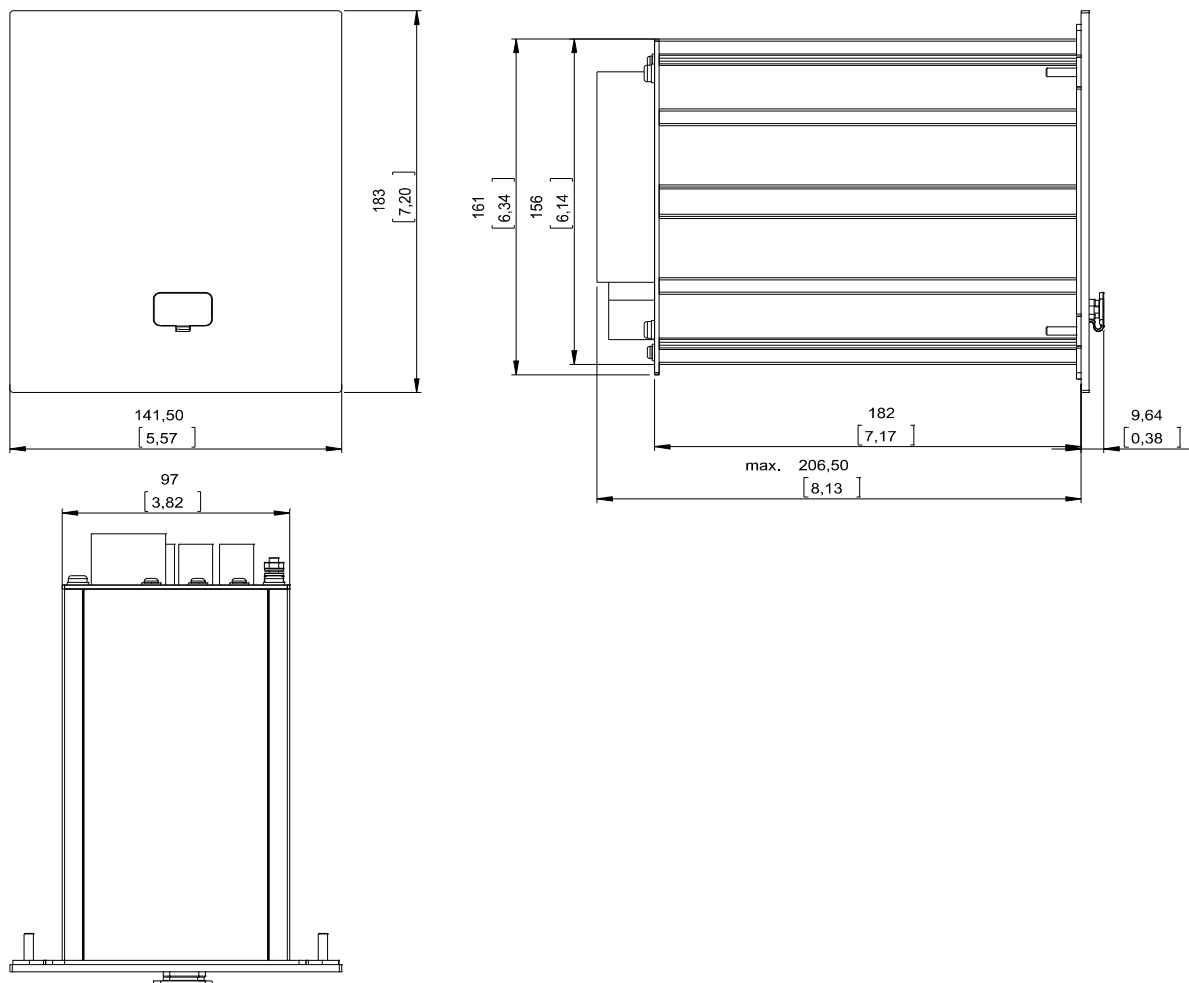

Vue de trois côtés du boîtier B1 (modules à 8 boutons)

**AVERTISSEMENT**

Le boîtier doit être soigneusement relié à la terre. Connectez un câble de masse (4 à 6 mm<sup>2</sup> / AWG 12-10) / 1,7 Nm [15 lb·in] au boîtier, à l'aide de la vis identifié par le symbole de masse (à l'arrière de l'appareil).

La carte d'alimentation nécessite une connexion de masse distincte (2,5 mm<sup>2</sup> / AWG 14) sur la borne X1 (0,56-0,79 Nm [5-7 lb·in]).

## Schéma d'installation - Version à 8 boutons



**AVERTISSEMENT**

Même lorsque la tension auxiliaire est coupée, des tensions dangereuses peuvent demeurer sur les connexions de l'appareil.

**AVIS**

Le schéma d'installation présenté dans cette section est valide uniquement pour les modules dotés de 8 boutons sur le panneau avant du HMI. (Boutons INFO, C, OK, CTRL et 4 touches de fonction programmables (boutons)).

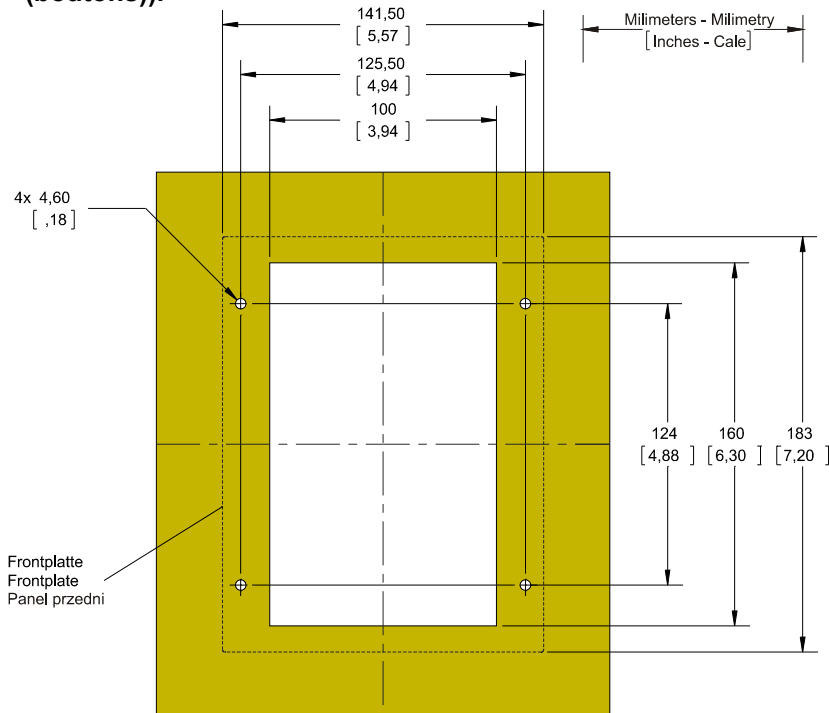

Découpe de porte du boîtier B1 (Version à 8 boutons)



**AVERTISSEMENT**

Le boîtier doit être soigneusement relié à la terre. connectez un câble de masse (4 à 6 mm<sup>2</sup> / AWG 12-10) / 1,7 Nm [15 lb-in] au boîtier, à l'aide de la vis identifié par le symbole de masse (à l'arrière de l'appareil).

La carte d'alimentation nécessite une connexion de masse distincte (2,5 mm<sup>2</sup> / AWG 14) sur la borne X1 (0,56-0,79 Nm [5-7 lb-in]).

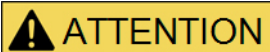

**ATTENTION**

Prenez garde. Ne serrez pas trop les écrous de montage du relais (M4, pas métrique 4 mm). Vérifiez le couple à l'aide d'une clé dynamométrique (1,7 Nm [15 lb-in]). Un serrage excessif des écrous de montage risque d'entraîner des blessures corporelles ou d'endommager le relais.

## Groupes d'assemblage



**AVERTISSEMENT**

Conformément aux exigences du client, les modules sont utilisés de manière modulaire (en conformité avec la référence commerciale). Un groupe d'assemblage peut être intégré dans chaque emplacement. L'affectation des bornes de chaque groupe est présentée ci-dessous. L'emplacement d'installation exact des différents modules est indiqué sur le schéma de connexion fixé sur le dessus de votre appareil.

### Boîtier B1

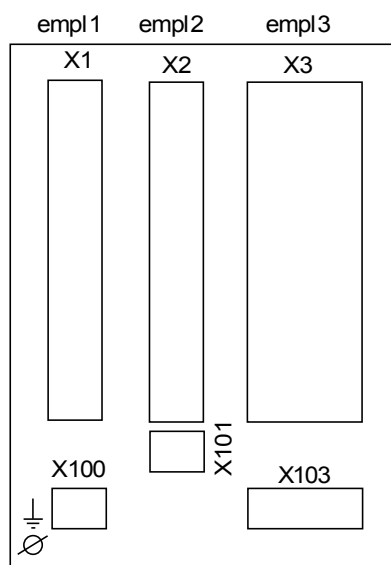

Boîtier B1 – Diagramme schématique

## Mise à la terre



**AVERTISSEMENT**

Le boîtier doit être soigneusement relié à la terre. Connectez un câble de masse (4 à 6 mm<sup>2</sup> / AWG 12-10) / 1,7 Nm [15 lb·in] au boîtier, à l'aide de la vis identifié par le symbole de masse (à l'arrière de l'appareil).

La carte d'alimentation nécessite une connexion de masse distincte (2,5 mm<sup>2</sup> / AWG 14) sur la borne X1 (0,56-0,79 Nm [5-7 lb·in]).

**ATTENTION**

Les modules sont très sensibles aux décharges électrostatiques.

## Légende des schémas de câblage

Cette légende répertorie les désignations de divers types de modules, par exemple protection de transformateur, protection de moteur, protection de générateur, etc. Il se peut aussi que vous ne trouviez pas chaque désignation sur le schéma de câblage de votre appareil.

Désignation	Signification
FE	Connexion de terre fonctionnelle
Power Supply	Connexion de l'alimentation auxiliaire
I L1	Entrée L1 de courant de phase
I L2	Entrée L2 de courant de phase
I L3	Entrée L3 de courant de phase
IG	Entrée IG de courant à la terre
I L1 W1	Entrée L1 de courant de phase, côté d'enroulement 1
I L2 W1	Entrée L2 de courant de phase, côté d'enroulement 1
I L3 W1	Entrée L3 de courant de phase, côté d'enroulement 1
I G W1	Entrée IG de courant à la terre, côté d'enroulement 1
I L1 W2	Entrée L1 de courant de phase, côté d'enroulement 2
I L2 W2	Entrée L2 de courant de phase, côté d'enroulement 2
I L3 W2	Entrée L3 de courant de phase, côté d'enroulement 2
I G W2	Entrée IG de courant à la terre, côté d'enroulement 2
V L1	Tension de phase L1
V L2	Tension de phase L2
V L3	Tension de phase L3
V 12	Tension entre phases V 12
V 23	Tension entre phases V 23
V 31	Tension entre phases V 31
V X	Entrée de mesure de tension avant pour mesurer la tension résiduelle ou pour vérifier la synchronisation
SB	Sortie contact, contact inverseur
NO	Sortie contact, normalement ouvert
EN	Entrée numérique
COM	Connexion commune des entrées numériques
Out+	Sortie analogique + (0/4...20 mA ou 0...10 V)
IN-	Entrée analogique + (0/4...20 mA ou 0...10 V)
N.C.	Non connecté
DO NOT USE	Ne pas utiliser
SC	Contact d'auto-surveillance
GND	Terre

HF SHIELD	Blindage du câble de connexion
Fibre Connection	Connexion à fibres optiques
À n'utiliser qu'avec des transformateurs de courant galvanique découplé externes. Se reporter au chapitre Transformateurs de courant dans le manuel.	À n'utiliser qu'avec des transformateurs de courant galvanique découplé externes. Se reporter au chapitre Transformateurs de courant dans le manuel.
Attention - Entrées de courant sensibles	Attention - Entrées de courant sensibles
Schéma de connexion. Voir la spécification.	Schéma de connexion. Voir la spécification.



## Emplacement X1 : Carte d'alimentation avec entrées numériques

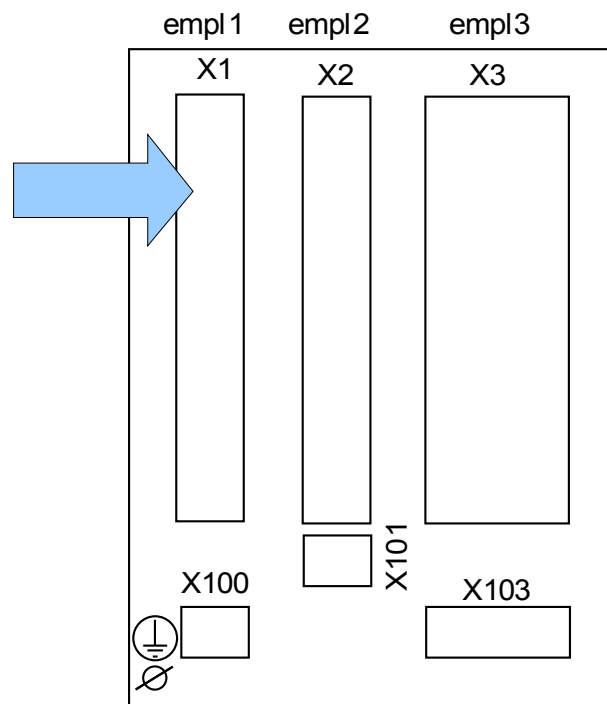

Partie arrière du module (emplacements)

Le type de carte d'alimentation et le nombre d'entrées numériques utilisées sur cet emplacement dépendent du type de module commandé. Les diverses variantes proposent des fonctions différentes.

*Groupes complets disponibles sur cet emplacement :*

- **(DI8-X1)** : Ce groupe complet comprend une unité d'alimentation longue portée, deux entrées numériques non groupées et six (6) entrées numériques (groupées).

**AVIS**

Les combinaisons disponibles peuvent être obtenues à l'aide du code de commande.

## DI8-X Alimentation et entrées numériques



AVERTISSEMENT

Vérifiez que les couples de serrages sont corrects.

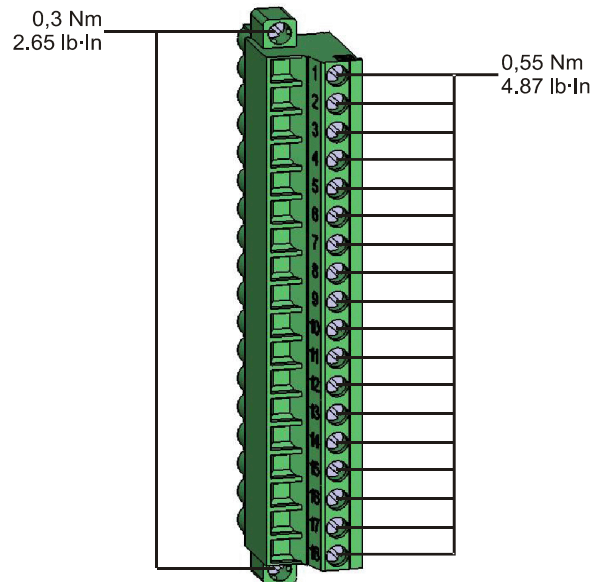

Ce groupe d'assemblage comprend :

- une unité d'alimentation à longue portée
- 6 entrées numériques groupées
- 2 entrées numériques non groupées

### Tension d'alimentation auxiliaire

- Les entrées de tension auxiliaire (unité d'alimentation longue portée) sont non polarisées. Le module peut être alimenté avec une tension CA ou CC.

*Entrées numériques*

**ATTENTION**

**Pour chaque groupe d'entrées numériques, la plage d'entrée de tension associée doit être paramétrée. Des seuils de commutation incorrects peuvent entraîner des dysfonctionnements et des transferts de signaux erronés.**

Les entrées numériques sont fournies avec différents seuils de commutation (peuvent être paramétrées) (deux plages d'entrées CA et cinq plages d'entrées CC). Les niveaux de commutation suivants peuvent être définis pour les six entrées groupées (connectées à un potentiel commun) et les deux entrées non groupées :

- 24 V CC
- 48 V CC / 60 V CC
- 110 V CA/CC
- 230 V CA/CC

Si une tension supérieure à 80 % du seuil de commutation défini est appliquée sur l'entrée numérique, le changement d'état est reconnu (physiquement « 1 »). Si la tension est inférieure à 40 % du seuil de commutation défini, le module détecte physiquement la valeur « 0 ».

**ATTENTION**

**Lorsque vous utilisez une alimentation CC, le potentiel négatif doit être connecté à la borne commune (COM1, COM2, COM3 - consultez le marquage de la borne).**

**Bornes**

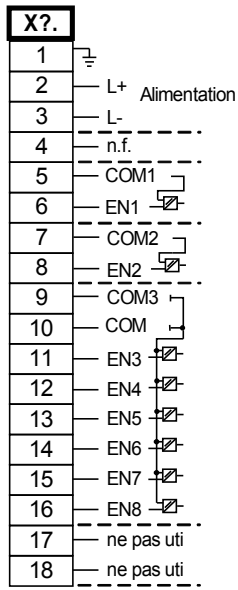

*Affectation électromécanique*

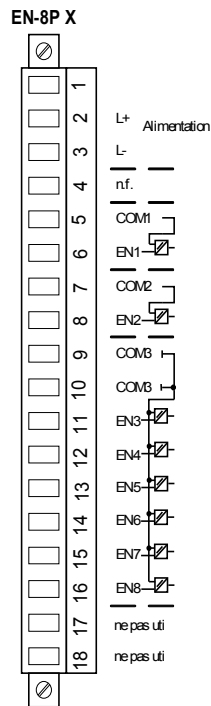

## DI-4 X - Alimentation et entrées numériques



**AVERTISSEMENT**

**Vérifiez que les couples de serrages sont corrects.**

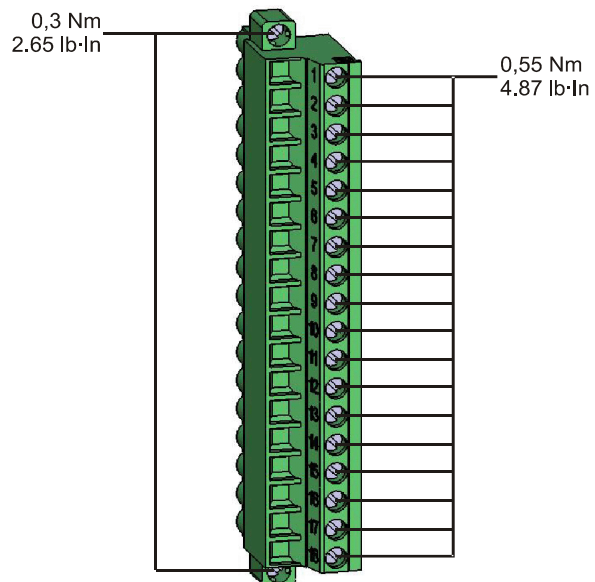

Ce groupe d'assemblage comprend :

- une unité d'alimentation à longue portée
- 4 entrées numériques groupées

### *Tension d'alimentation auxiliaire*

- Les entrées de tension auxiliaire (unité d'alimentation longue portée) sont non polarisées. Le module peut être alimenté avec une tension CA ou CC.

### *Entrées numériques*

#### **ATTENTION**

**Pour chaque groupe d'entrées numériques, la plage d'entrée de tension associée doit être paramétrée. Des seuils de commutation incorrects peuvent entraîner des dysfonctionnements et des transferts de signaux erronés.**

Les entrées numériques sont fournies avec différentes seuils de commutation (peuvent être paramétrées) (deux plages d'entrées CA et cinq plages d'entrées CC). Les niveaux de commutation suivants peuvent être définis pour les six entrées groupées (connectées à un potentiel commun) et les deux entrées non groupées :

- 24 V CC
- 48 V CC / 60 V CC
- 110 V CA/CC
- 230 V CA/CC

Si une tension supérieure à 80 % du seuil de commutation défini est appliquée sur l'entrée numérique, le changement d'état est reconnu (physiquement « 1 »). Si la tension est inférieure à 40 % du seuil de commutation défini, le module détecte physiquement la valeur « 0 ».

#### **ATTENTION**

**Lorsque vous utilisez une alimentation CC, le potentiel négatif doit être connecté à la borne commune (COM1, COM2, COM3 - consultez le marquage de la borne).**

**Bornes**

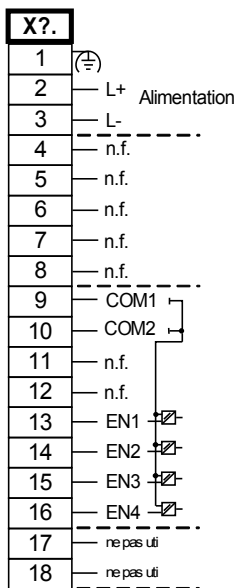

*Affectation électromécanique*

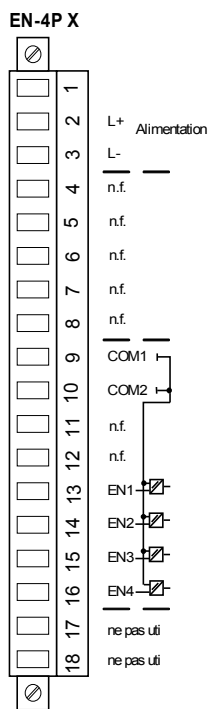

## Emplacement X2 : Carte de sortie relais

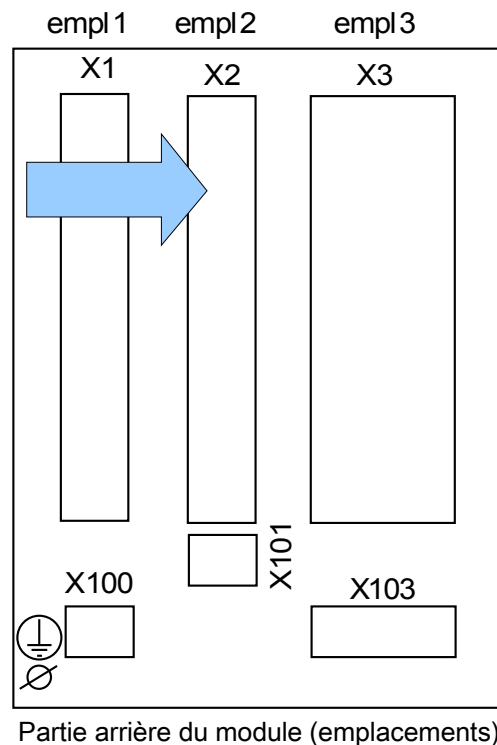

Le type de carte de cet emplacement dépend du type de module commandé. Les diverses variantes proposent des fonctions différentes.

*Groupes complets disponibles sur cet emplacement :*

- **(OR-5 X2)** : Groupe complet avec 5 bascules (CO), contact de surveillance (SC)
- **(OR-3AI X2)** : Groupe complet avec 2 normalement ouverts (forme A), 1 bascule (forme C), SC, entrée analogique IRIG-B

**AVIS**

Les combinaisons disponibles peuvent être obtenues à l'aide du code de commande.



## Contacts de relais de sortie binaire et système

Le nombre de contacts de relais de sortie binaire est lié au type d'appareil ou code de type. Les relais de sortie binaires représentent des contacts de type bascule, libres de potentiel. L'affectation des relais de sortie binaire est spécifiée dans [Affectation/sorties binaires], l'affectation des relais de sortie binaire est spécifiée. Les signaux modifiables sont répertoriés dans la liste d'affectations figurant dans l'annexe.



**AVERTISSEMENT**

**Vérifiez que les couples de serrages sont corrects.**

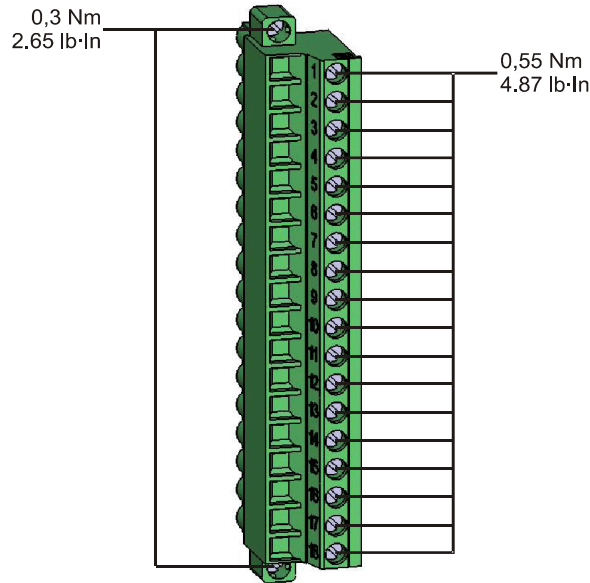

**ATTENTION**

**Tenez compte de la capacité de transport de courant des relais de sortie binaire. Reportez-vous aux données techniques.**

Le *contact System OK (relais SC)* n'est pas configurable. Le contact système est un contact à bascule qui est excité lorsque le dispositif est sans défaut interne. À l'amorçage du module, le *relais System OK (SC)* n'est pas excité (non alimenté). Dès que le système est démarré correctement (et que la protection est active), le contact système est excité et la DEL assignée réagit en fonction (reportez-vous au chapitre Auto-surveillance).

**Bornes**

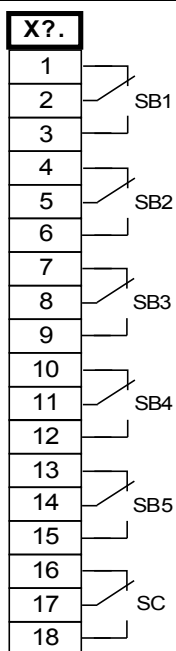

*Affectation électromécanique*

**BO-5 X**

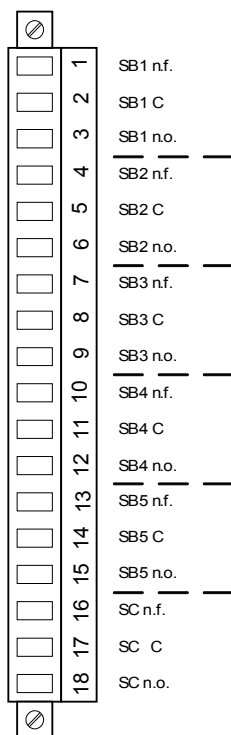

## OR - 3AI X - Relais de sortie et contact système

Le nombre de contacts de relais de sortie binaire est lié au type d'appareil ou code de type. Les relais de sortie binaire sont des contacts libres de potentiel. L'affectation des relais de sortie binaire est spécifiée dans [Affectation/sorties binaires], l'affectation des relais de sortie binaire est spécifiée. Les signaux modifiables sont répertoriés dans la liste d'affectations figurant dans l'annexe.



**AVERTISSEMENT**

**Vérifiez que les couples de serrages sont corrects.**

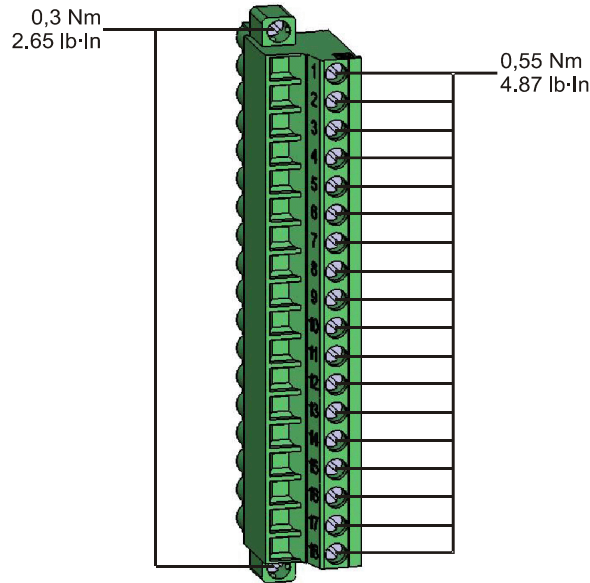

**ATTENTION**

**Tenez compte de la capacité de transport de courant des relais de sortie binaire. Reportez-vous aux données techniques.**

Le *contact System OK (relais SC)* n'est pas configurable. Le contact système est un contact à bascule qui est excité lorsque le dispositif est sans défaut interne. À l'amorçage du module, le *relais System OK (SC)* n'est pas excité (non alimenté). Dès que le système est démarré correctement (et que la protection est active), le contact système est excité et la DEL assignée réagit en fonction (reportez-vous au chapitre Auto-surveillance).

Pour plus de détails sur la sortie analogique, reportez-vous aux données techniques.

**Bornes**

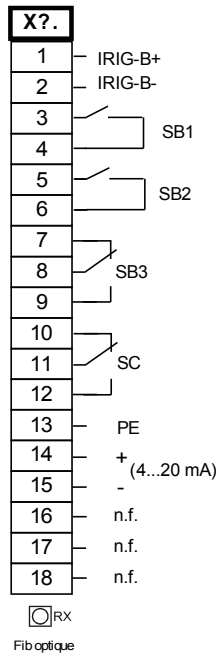

*Affectation électromécanique*

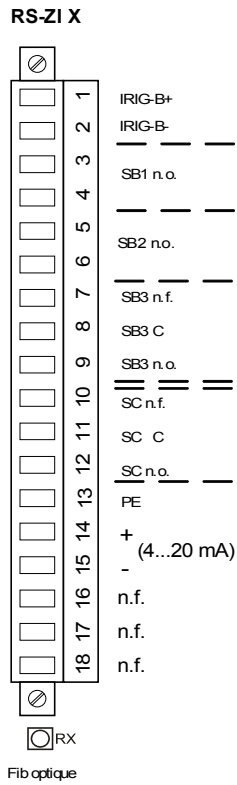

## Emplacement X3 : Entrées de mesure du transformateur du courant

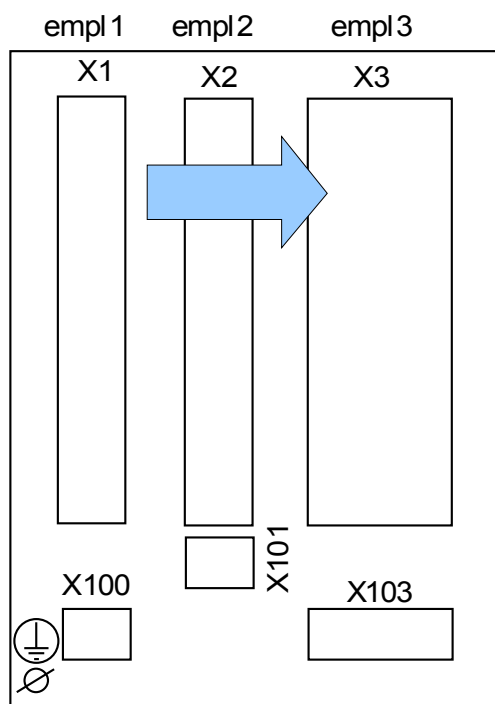

Partie arrière du module (emplacements)

Cet emplacement contient les entrées de mesure des transformateurs du courant.

## TI X - Carte d'entrée de mesure de courant de phase standard et à la terre

La carte de mesure est dotée de 4 entrées de mesure du courant : trois pour mesurer les courants de phase et une pour mesurer le courant à la terre. Chaque entrée de mesure de courant a une entrée de mesure 1 A et 5 A.

L'entrée de mesure du courant à la terre peut être connectée à un transformateur de courant de type filaire ou bien il est possible de connecter la somme des chemins de courant du transformateur de courant de phase à cette entrée (connexion Holmgreen).



**Les transformateurs de courant doivent être mis à la terre sur leur côté secondaire.**



**L'interruption des circuits secondaires des transformateurs de courant peut générer des tensions dangereuses.**

**Le côté secondaire des transformateurs de courant doit être court-circuités avant que le circuit de courant du module ne soit ouvert.**



**Les entrées de mesure de courant ne peuvent être reliées qu'à des transformateurs de mesure de courant (avec séparation galvanique).**



- **Ne permutez pas les entrées (1 A/5 A)**
- **Assurez-vous que les rapports de transformation et la puissance des transformateurs sont correctement étalonnés. Si l'étalonnage des transformateurs n'est pas correct (surévalué), les conditions de fonctionnement normal peuvent ne pas être satisfaites. La valeur d'excitation de l'unité de mesure atteint approximativement 3 % du courant nominal du module. Les transformateurs ont donc besoin d'un courant plus grand que 3 % du courant nominal pour assurer une précision suffisante. Exemple : Pour un transformateur 600 A (courant primaire), tous les courants inférieurs à 18 A ne peuvent plus être détectés.**
- **Une surcharge peut entraîner la destruction des entrées de mesure ou des signaux intempestifs. Une surcharge signifie qu'en cas de court-circuit, la capacité de transport du courant des entrées de mesure peut être dépassée.**



**Vérifiez que les couples de serrages sont corrects.**

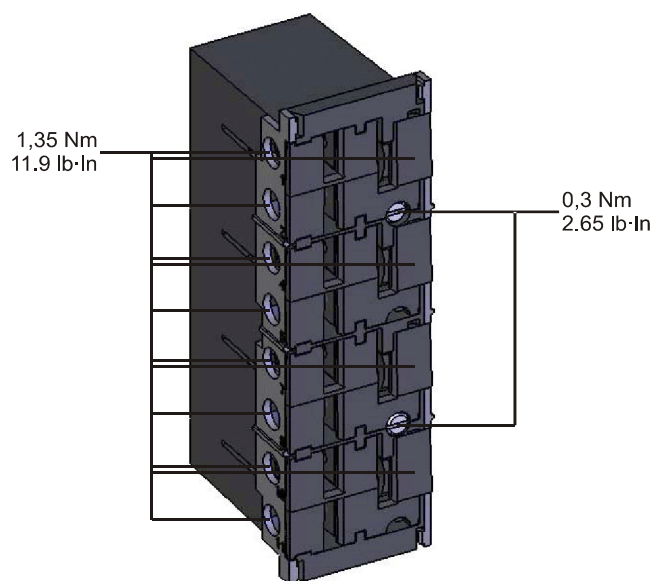

**Bornes**

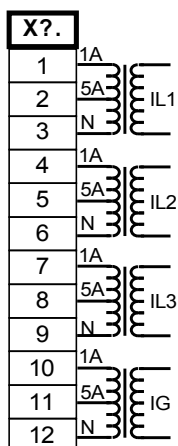

**Affectation électromécanique**

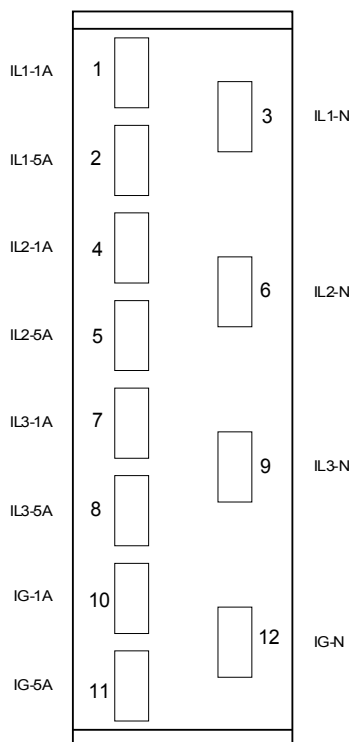



## TIS X – Carte de mesure du courant de phase et du courant de terre sensible

La carte de mesure est dotée de 4 entrées de mesure du courant : trois pour mesurer les courants de phase et une pour mesurer le courant à la terre. Les données techniques de l'entrée de courant de terre sensible sont différentes. Reportez-vous aux données techniques.

L'entrée de mesure du courant à la terre peut être connectée à un transformateur de courant de type filaire ou bien il est possible de connecter la somme des chemins de courant du transformateur de courant de phase à cette entrée (connexion Holmgreen).



**Les transformateurs de courant doivent être mis à la terre sur leur côté secondaire.**



**L'interruption des circuits secondaires des transformateurs de courant peut générer des tensions dangereuses.**

**Le côté secondaire des transformateurs de courant doit être court-circuités avant que le circuit de courant du module ne soit ouvert.**



**Les entrées de mesure de courant ne peuvent être reliées qu'à des transformateurs de mesure de courant (avec séparation galvanique).**

**AVERTISSEMENT**

- **Ne permutez pas les entrées (1 A/5 A)**
- **Assurez-vous que les rapports de transformation et la puissance des transformateurs sont correctement étalonnés. Si l'étalonnage des transformateurs n'est pas correct (surévalué), les conditions de fonctionnement normal peuvent ne pas être satisfaites. La valeur d'excitation de l'unité de mesure atteint approximativement 3 % du courant nominal du module. Les transformateurs ont donc besoin d'un courant plus grand que 3 % du courant nominal pour assurer une précision suffisante. Exemple : Pour un transformateur 600 A (courant primaire), tous les courants inférieurs à 18 A ne peuvent plus être détectés.**
- **Une surcharge peut entraîner la destruction des entrées de mesure ou des signaux intempestifs. Une surcharge signifie qu'en cas de court-circuit, la capacité de transport du courant des entrées de mesure peut être dépassée.**

**AVERTISSEMENT**

**Vérifiez que les couples de serrages sont corrects.**

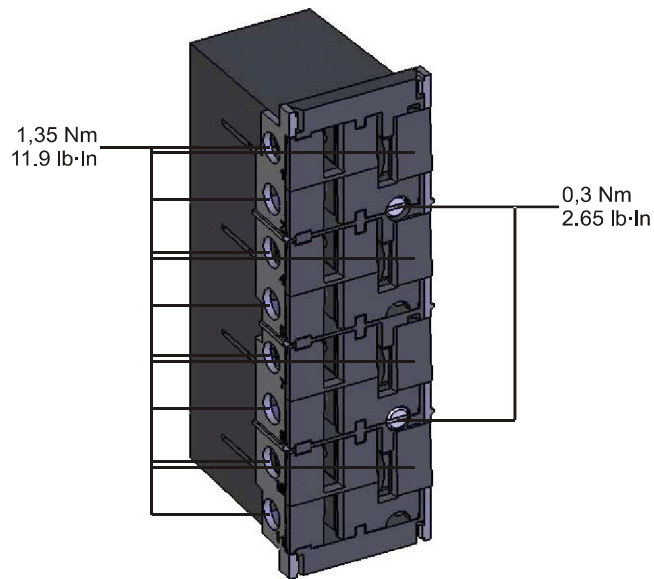

**Bornes**

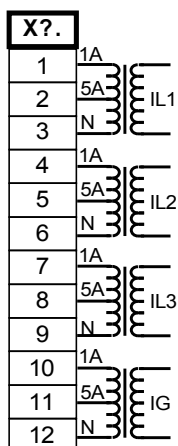

**Affectation électromécanique**

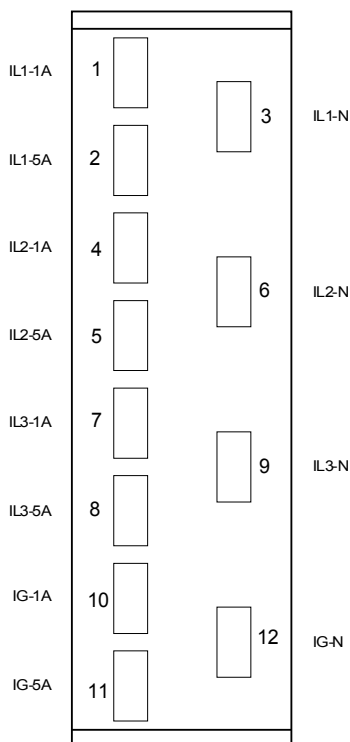

## Transformateurs de courant (CT)

Vérifiez le sens d'installation.



**Il est impératif que les parties secondaires des transformateurs de mesure soient mises à la terre.**



**Les entrées de mesure de courant ne peuvent être reliées qu'à des transformateurs de mesure de courant (avec séparation galvanique).**



**Les circuits secondaires TC doivent toujours être peu chargés ou court-circuités pendant le fonctionnement.**

**AVIS**

**Pour la fonction de détection du courant et de la tension, un transformateur externe de courant et de tension câblé approprié doit être utilisé, en fonction des mesures d'entrée requises. Ces dispositifs fournissent la fonctionnalité d'isolation nécessaire.**

**Toutes les entrées de mesure du courant peuvent être fournies avec une tension nominale de 1 A ou 5 A. Vérifiez que le câblage est correct.**

## Mesure du courant sensible à la terre

Le bon usage des entrées de mesure du courant sensible correspond à la mesure de petits courants susceptibles de se produire sur les réseaux reliés à la terre isolés et à haute résistance.

En raison de la sensibilité de ces entrées de mesure, ne les utilisez pas pour mesurer des courants court-circuités reliés à la terre susceptibles de se produire sur les réseaux directement mis à la terre.

Si une entrée de mesure sensible doit être utilisée pour mesurer des courants court-circuités reliés à la terre, il faut veiller à ce que les courants de mesure soient transformés par un transformateur adapté en fonction des données techniques du dispositif de protection.

### Exemples de connexion de transformateur de courant

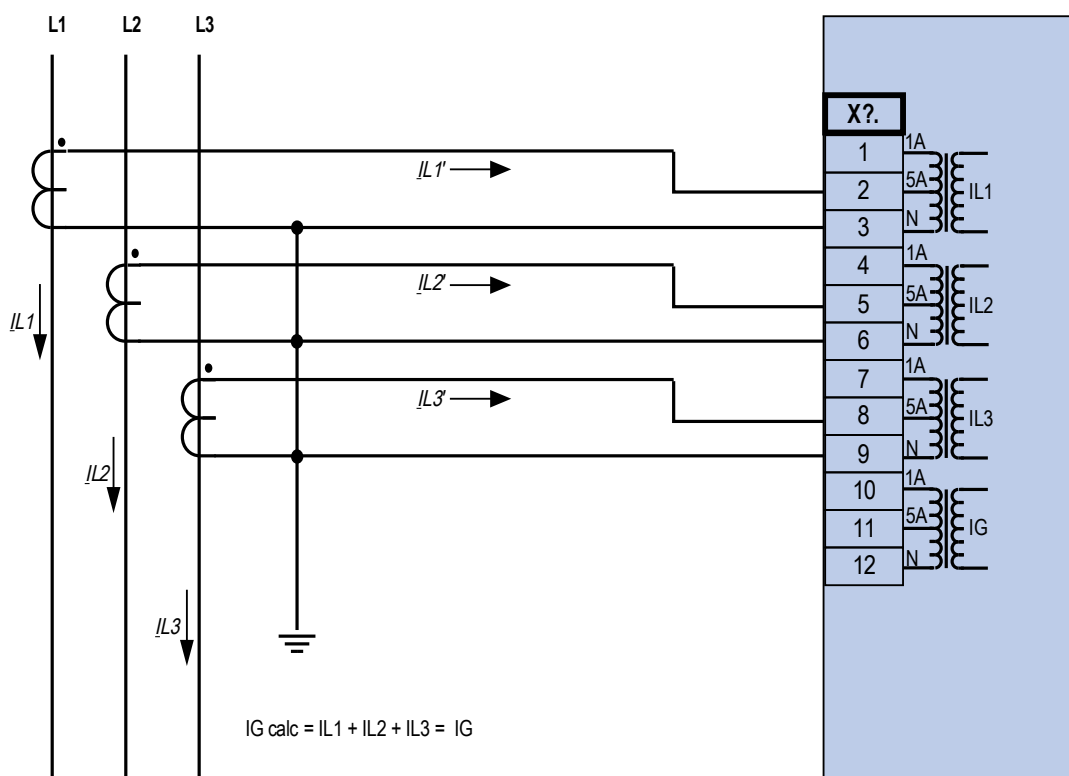

Mesure de courant triphasé ; In sec = 5 A.

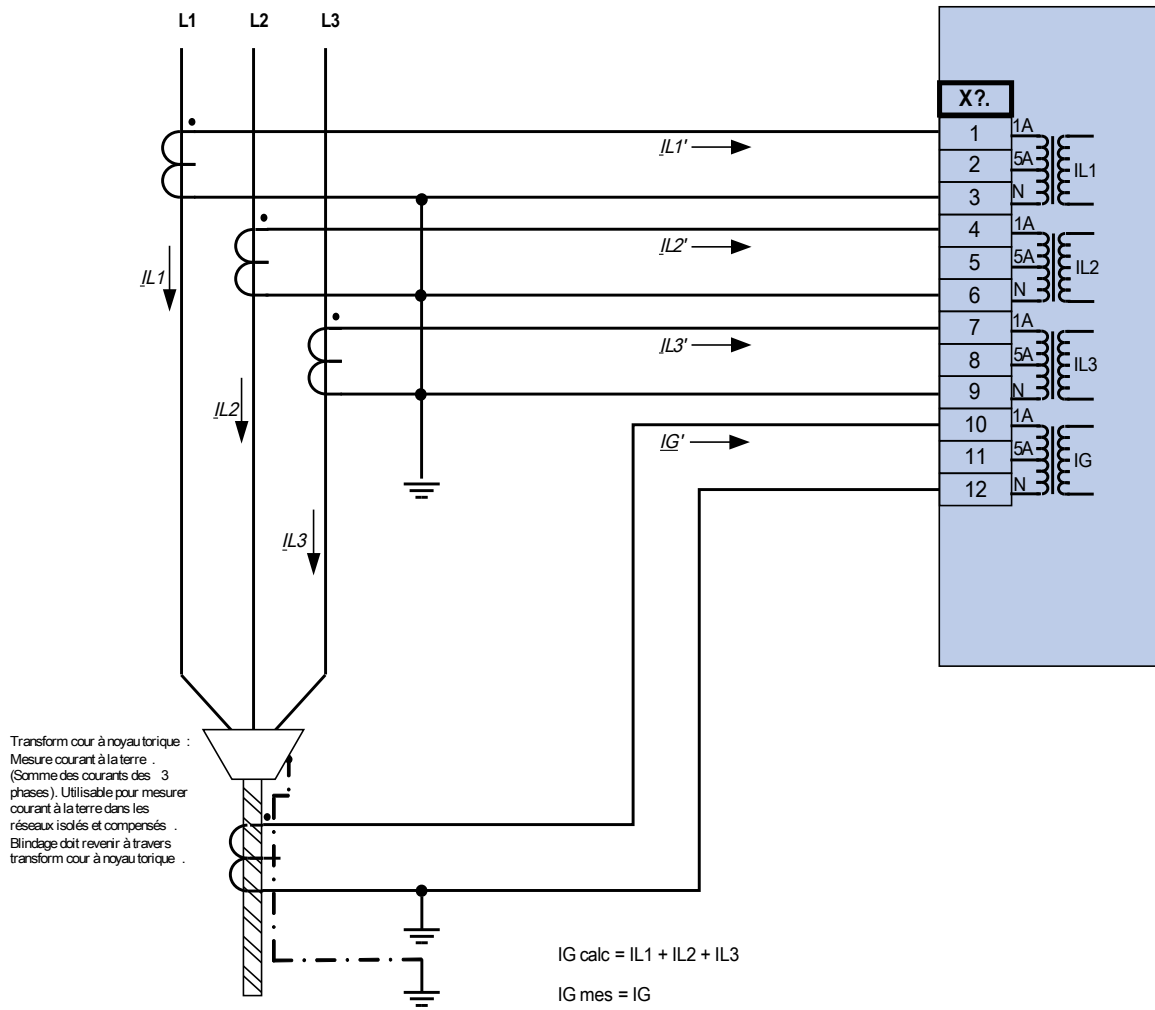

Mesure de courant triphasé ;  $I_n \text{ sec} = 1 \text{ A}$ .  
 Mesure courant via transform cour à câble ;  $I_{Gnom} \text{ sec} = 1 \text{ A}$ .



**Avert!**  
 Le blindage à l'extrémité démontée de la ligne doit traverser le transform de courant à câble ~et raccordé à la terre du côté du câble .

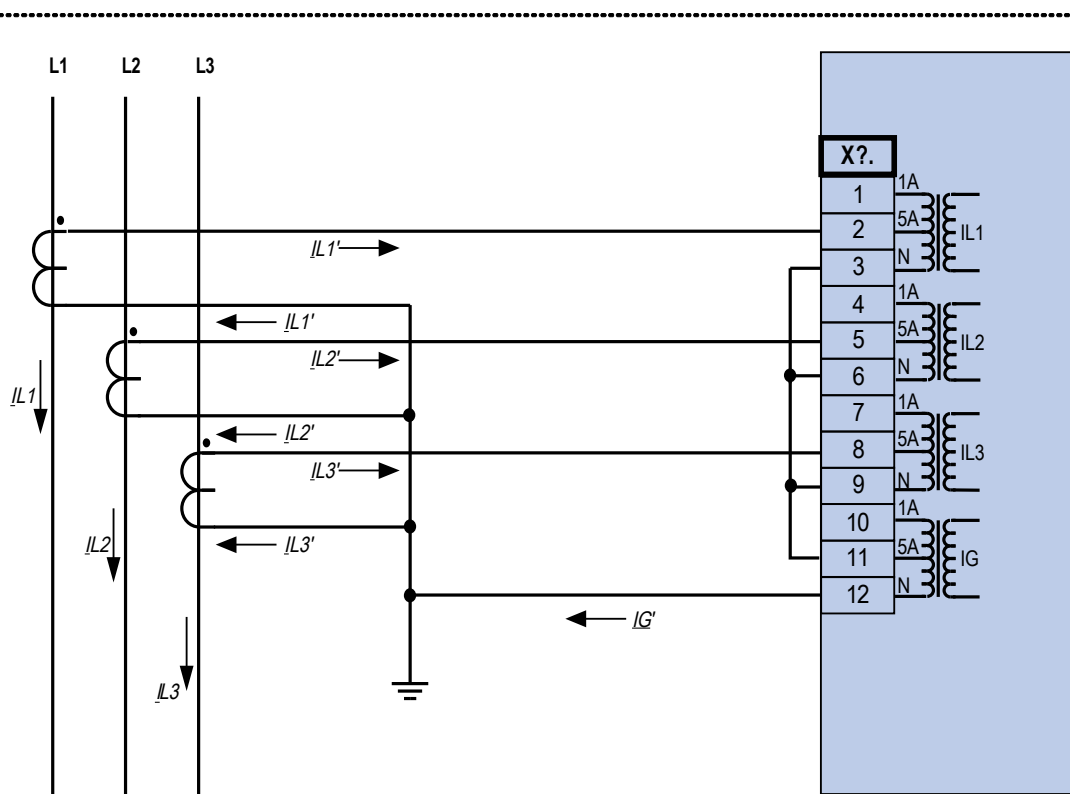

Mesure de courant triphasé ; In sec = 5 A.

Mesure courant via connexion de Holmgreen ; IGnom sec = 5 A.

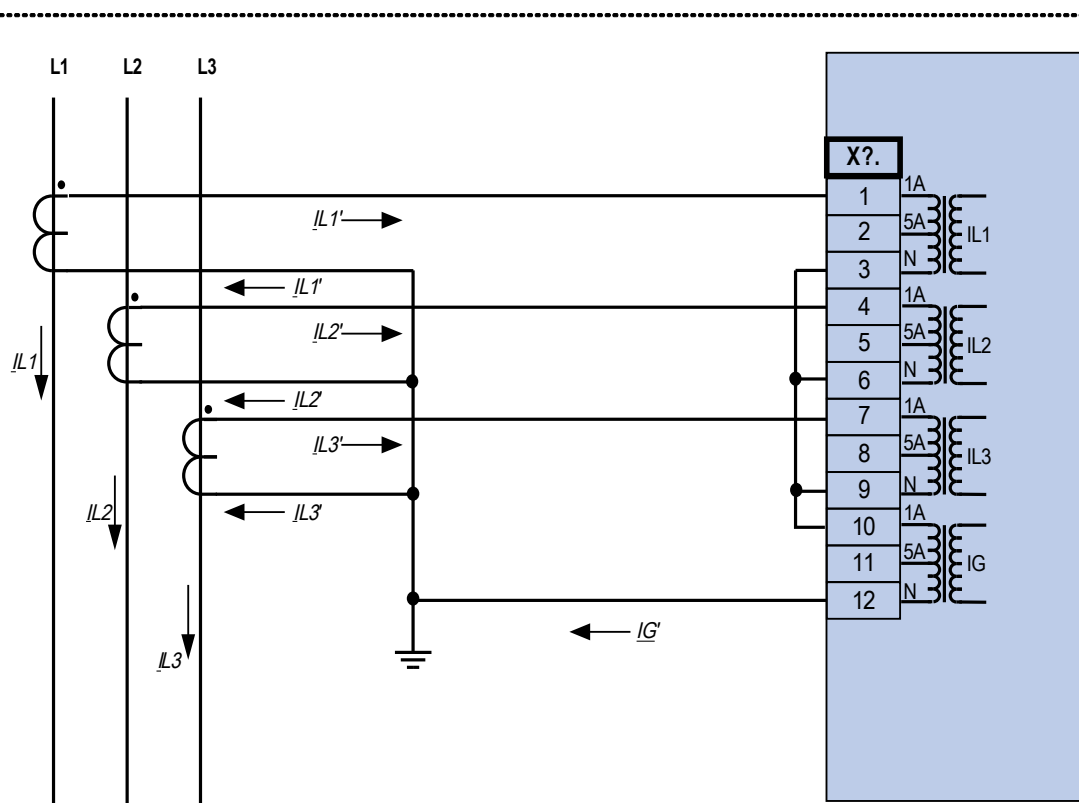

Mesure de courant triphasé ; In sec = 1 A.

Mesure courant via connexion de Holmgreen ; IGnom sec = 1 A.



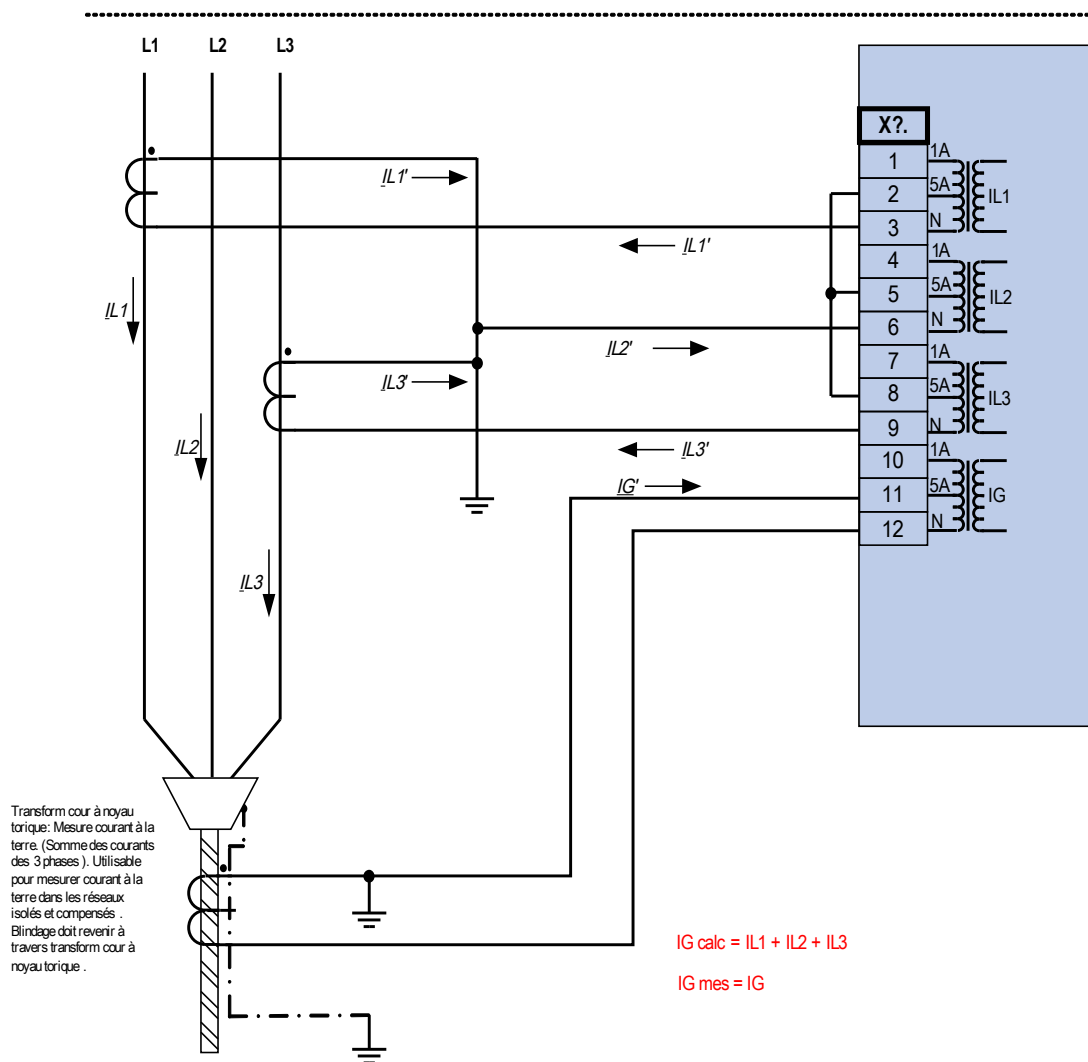

Mesure de courant biphasé (triangle ouvert) ; In sec = 5 A.  
 Mesure courant via transform cour à câble ; IGnom sec = 5 A.



Avert!

Le blindage à l'extrémité démontée de la ligne doit traverser le transform de courant à câble ~et raccordé à la terre du côté du câble .

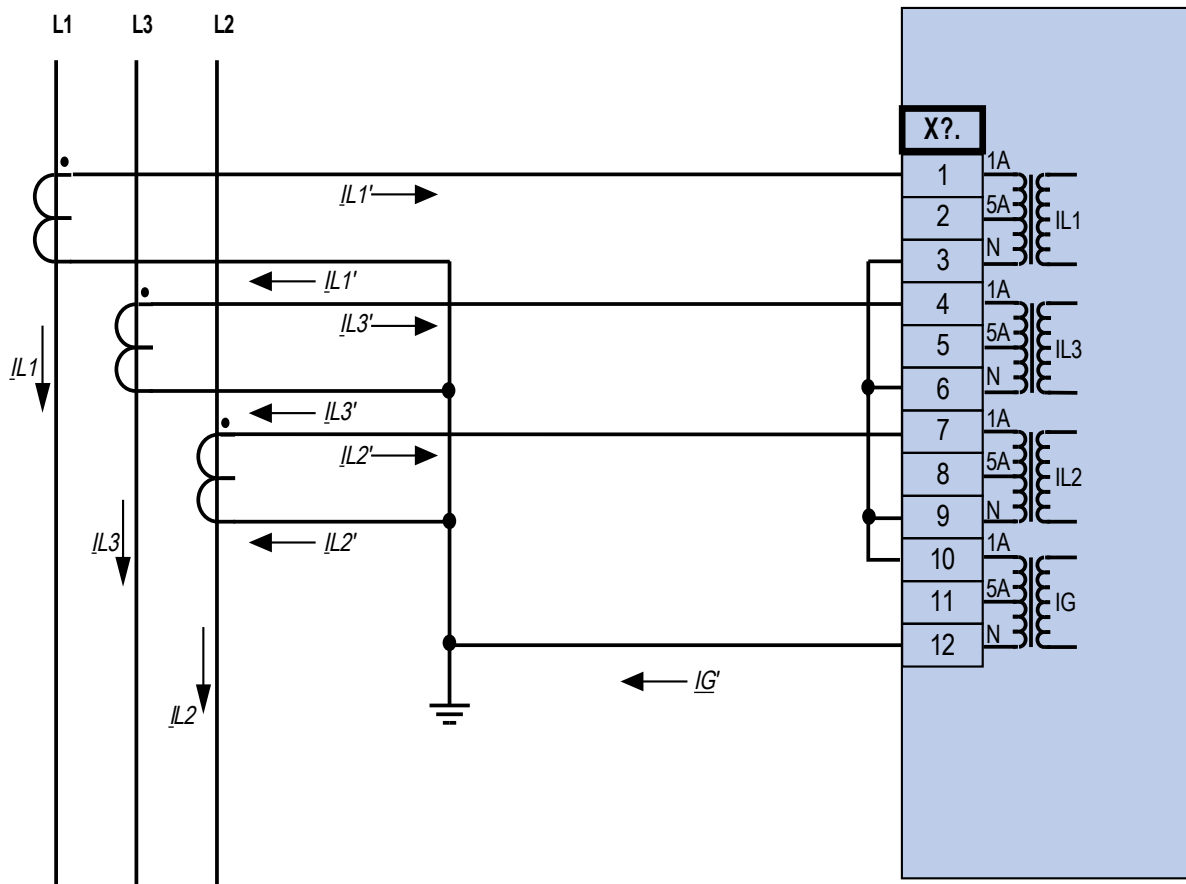

Mesure de courant triphasé ; In sec = 1 A.

Mesure courant via connexion de Holmgreen ; IGnom sec = 1 A.

## Emplacement X100 : Interface Ethernet

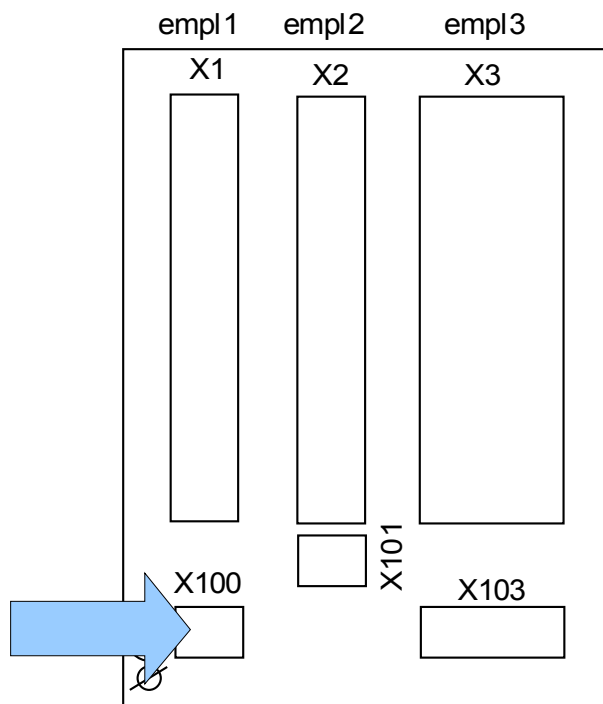

Partie arrière du module (emplacements)

Une interface Ethernet peut être disponible selon le type de module commandé.

**AVIS**

Les combinaisons disponibles peuvent être obtenues à l'aide du code de commande.

## Ethernet - RJ45

### Bornes

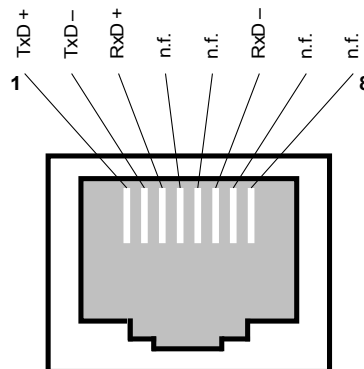

## Emplacement X101 : IRIG-B00X

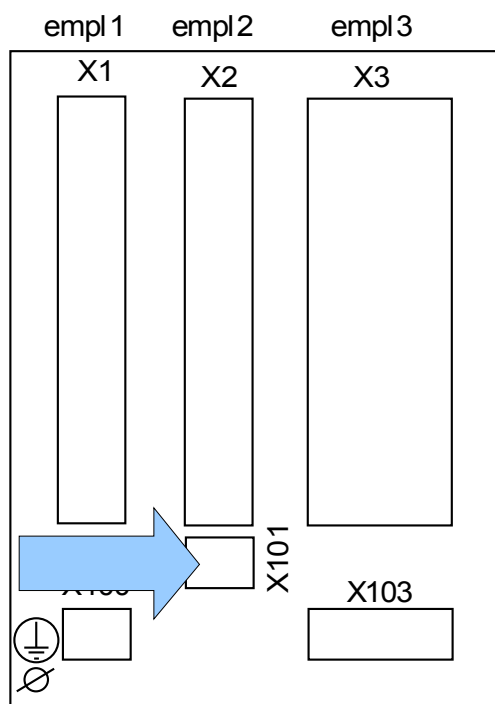

Partie arrière du module (emplacements)

Selon le type de module commandé, le module est équipé ou non d'une interface IRIG-B00X.

**AVIS**

Les combinaisons disponibles peuvent être obtenues à l'aide du code de commande.

## IRIG-B00X



Vérifiez que les couples de serrages sont corrects.

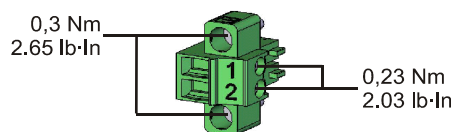

### Marquage des bornes

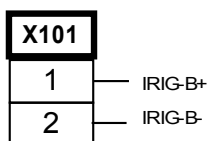

### Affection électromécanique

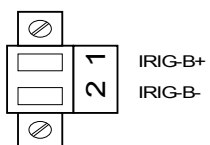

## Emplacement X103 : Communication des données

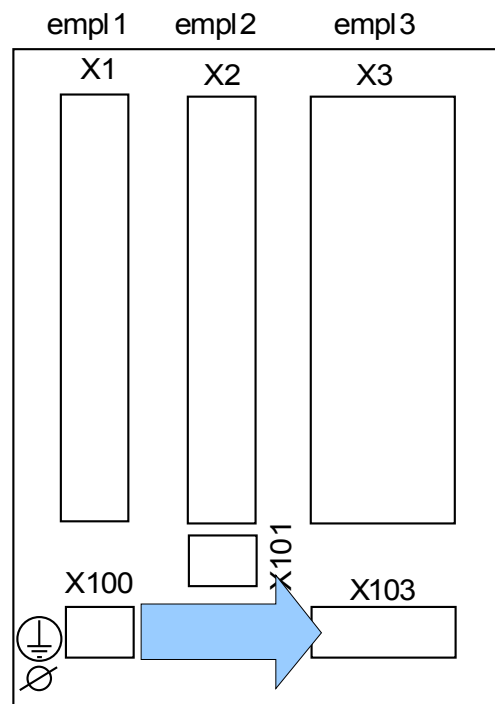

Partie arrière du module (emplacements)

L'interface de communication des données de l'emplacement **X103** dépend du type de module commandé. Les fonctions disponibles dépendent du type d'interface de communication des données.

*Groupes complets disponibles sur cet emplacement :*

- Bornes RS485 pour Modbus et IEC
- Interface LWL pour Modbus, IEC et Profibus
- Interface D-SUB pour Modbus et IEC
- Interface D-SUB pour Profibus
- Interface fibre optique pour Ethernet\*

\*=vérifier la disponibilité

**AVIS**

Les combinaisons disponibles peuvent être obtenues à l'aide du code de commande.

## Modbus® RTU / IEC 60870-5-103 via RS485



L'interface RS485 existe en deux versions différentes. Le schéma de câblage présent sur le dessus de votre appareil vous permet d'identifier quelle version est intégrée (Type 1 ou Type 2).



Vérifiez que les couples de serrages sont corrects.

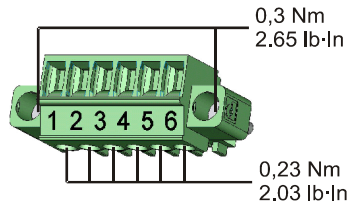

### RS485 – Type 1 (se reporter au schéma de câblage)

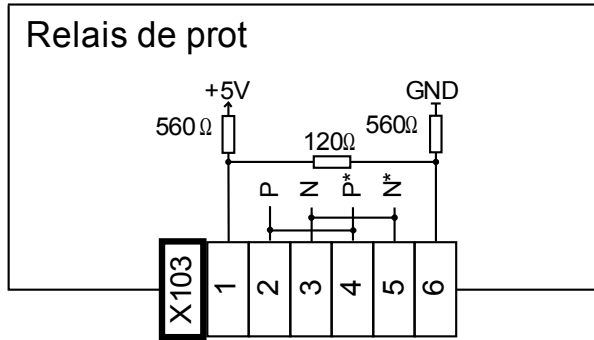

### Affectation électromécanique Type 1 (se reporter au schéma de câblage)

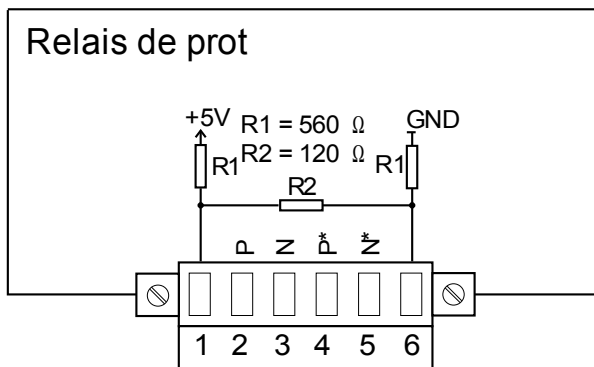

Le câble de connexion Modbus® / CEI 60870-5-103 doit être blindé. Le blindage doit être fixé à la vis marquée du symbole de mise à la terre à l'arrière de l'appareil.

La communication est en Half-duplex.

Type 1 Exemple de câblage. Module au milieu du bus

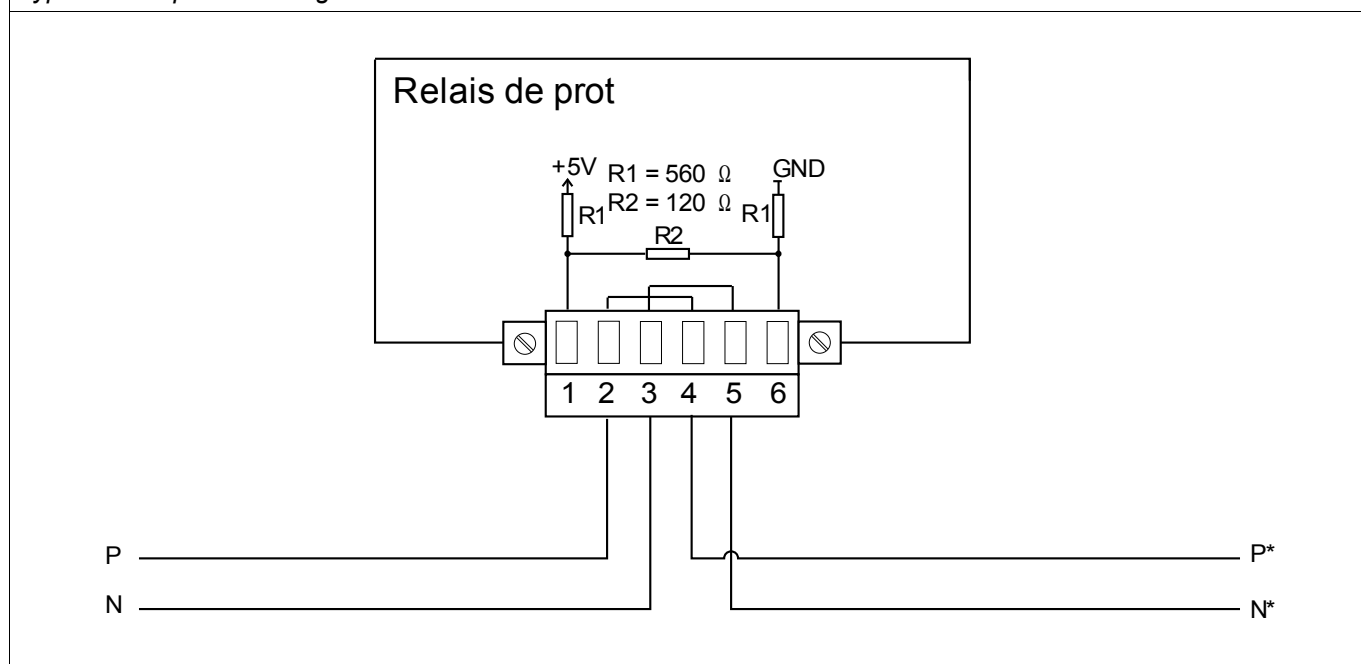

Type 1 Exemple de câblage. Module à la fin du bus (à l'aide de la résistance de la borne intégrée)

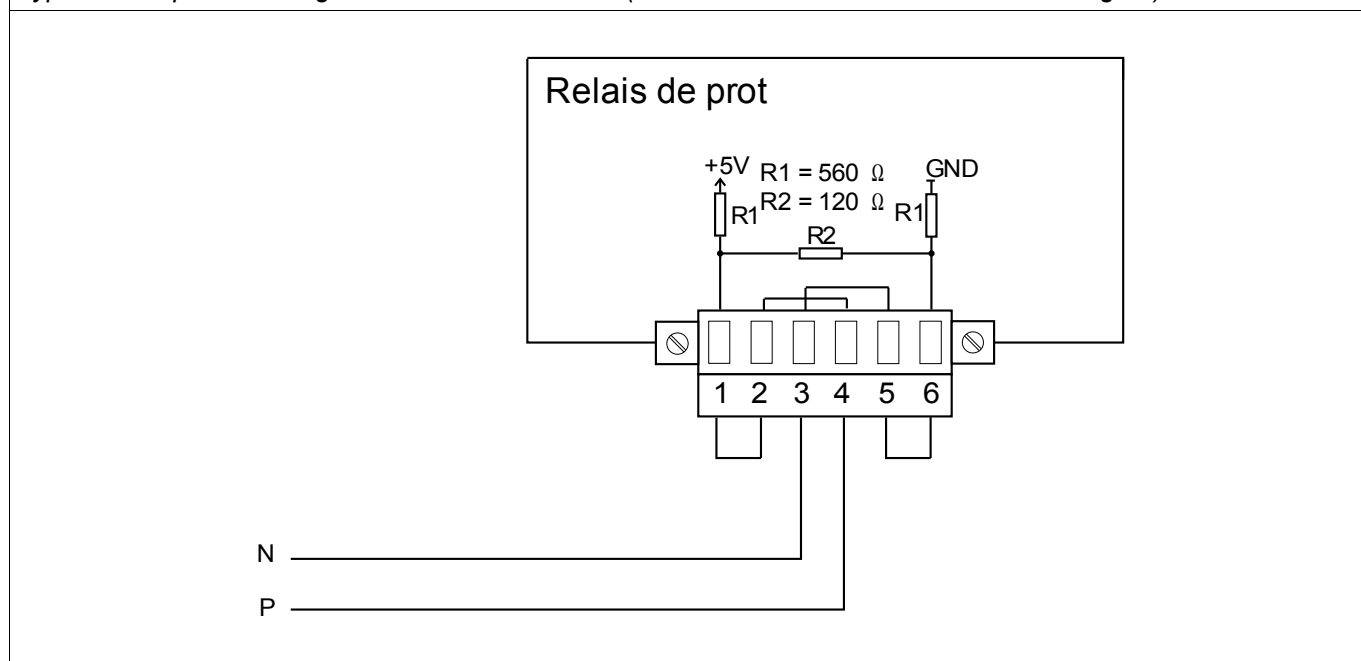





**AVERTISSEMENT**

L'interface RS485 existe en deux versions différentes. Le schéma de câblage présent sur le dessus de votre appareil vous permet d'identifier quelle version est intégrée (Type 1 ou Type 2).



**AVERTISSEMENT**

Vérifiez que les couples de serrages sont corrects.

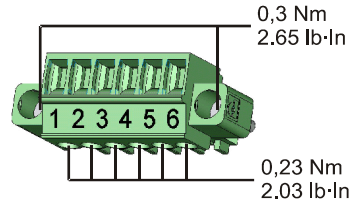

**RS485 – Type 2 (se reporter au schéma de câblage)**

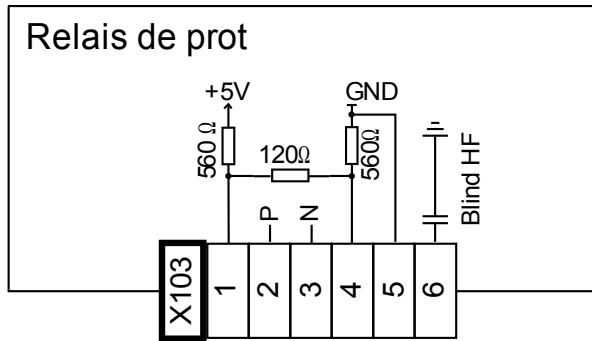

*Affectation électromécanique Type 2 (se reporter au schéma de câblage)*

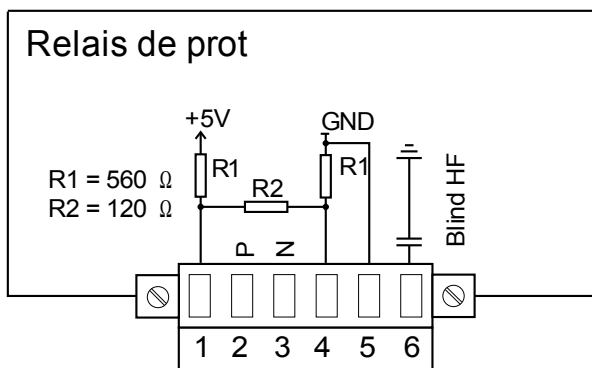

**AVIS**

Le câble de connexion Modbus® / CEI 60870-5-103 doit être blindé. Le blindage doit être fixé à la vis marquée du symbole de mise à la terre à l'arrière de l'appareil.

La communication est en Half-duplex.

Type 2 Exemple de câblage. Module au milieu du bus

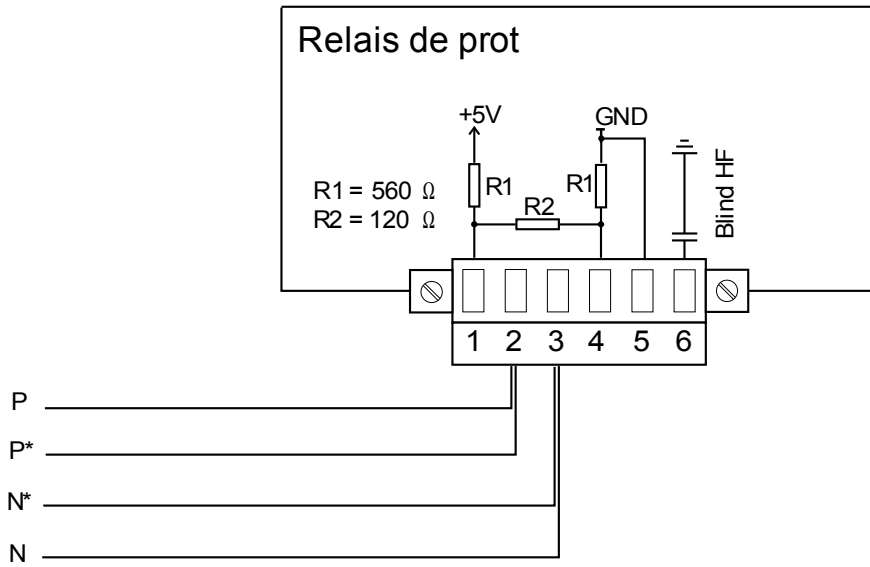

Type 2 Exemple de câblage. Module à la fin du bus (à l'aide de la résistance de la borne intégrée)

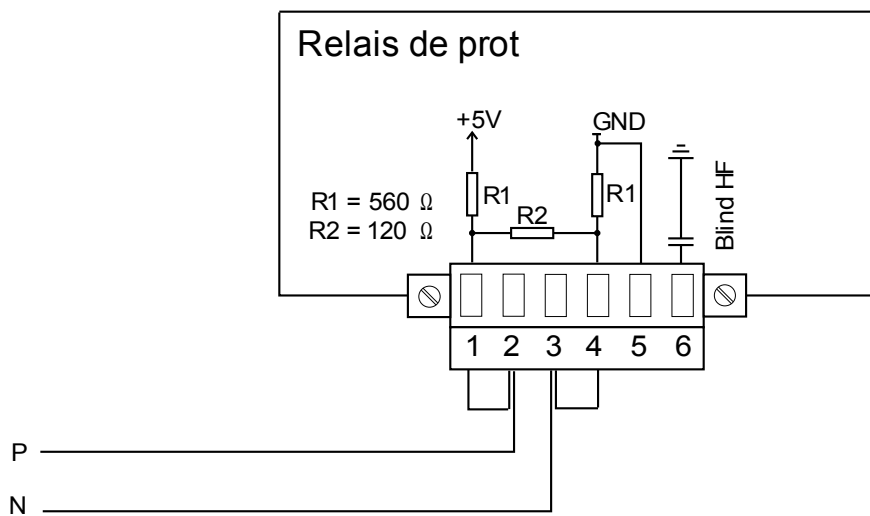

Type 2 Options de blindage (2 fils + blindage)

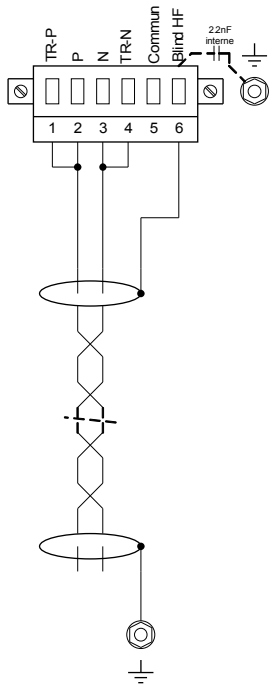

Blindage côté maître bus connecté aux résist termin terre utilisé

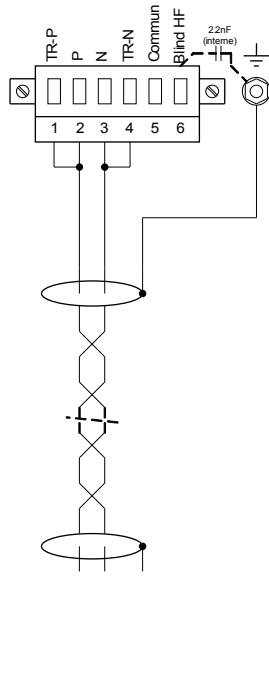

Blindage côté esclave bus connecté aux résist termin terre utilisé

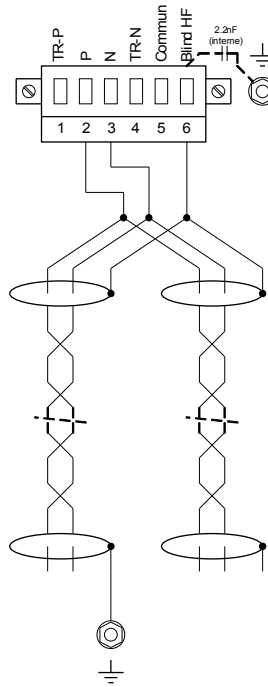

Blindage côté maître bus connecté aux résist terminaison de terre inutilisé

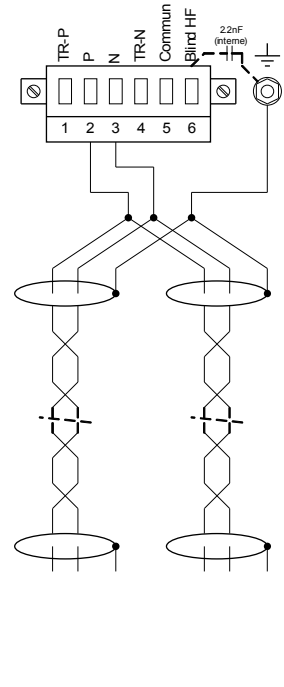

Blindage côté esclave bus connect aux résist terminaison de terre inutilisé

Type 2 Options de blindage (3 fils + blindage)

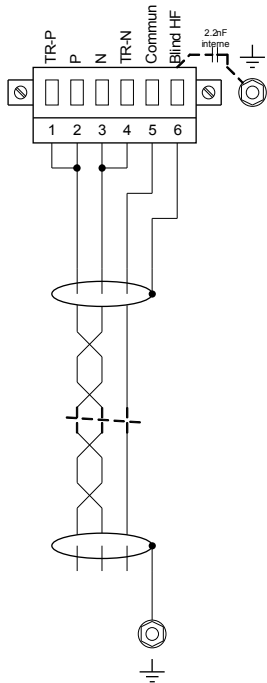

Blindage côté maître bus connecté aux résist termin terre utilisé

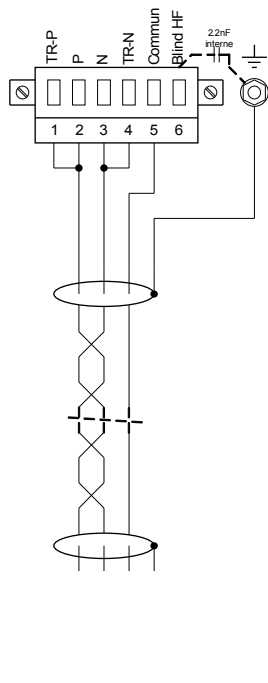

Blindage côté esclave bus connecté aux résist termin terre utilisé

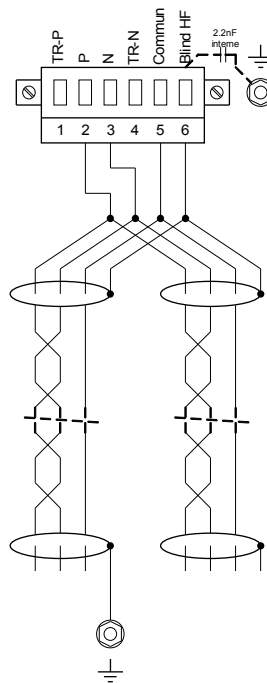

Blindage côté maître bus connecté aux résist terminaison de terre inutilisé

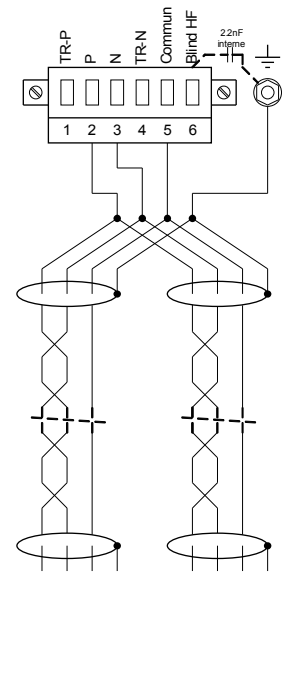

Blindage côté esclave bus connect aux résist terminaison de terre inutilisé

## Profibus DP/ Modbus® RTU / CEI 60870-5-103 via fibre optique

### Fibre optique

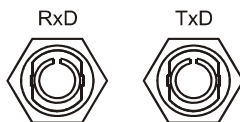

## Modbus® RTU / CEI 60870-5-103 via un connecteur D-SUB

### Conecteur D-SUB

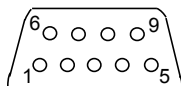

### Affectation électromécanique

Affectation D-SUB - bague

- 1 Rac masse/blindage
- 3 RxD TxD - P: Niv haut
- 4 Signal RTS
- 5 DGND: Masse, potentiel négatif alim aux
- 6 VP: potentiel positif alim auxiliaire
- 8 RxD TxD - N: Niv bas

**AVIS**

Le câble de connexion doit être blindé. Le blindage doit être fixé à la vis marquée du symbole de mise à la terre à l'arrière de l'appareil.

## Profibus DP via un connecteur D-SUB

### Conecteur D-SUB

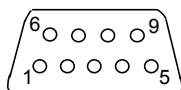

### Affectation électromécanique

Affectation D-SUB - bague

- 1 Rac masse/blindage
- 3 RxD TxD - P: Niv haut
- 4 Signal RTS
- 5 DGND: Masse, potentiel négatif alim aux
- 6 VP: potentiel positif alim auxiliaire
- 8 RxD TxD - N: Niv bas

**AVIS**

Le câble de connexion doit être blindé. Le blindage doit être fixé à la vis marquée du symbole de mise à la terre à l'arrière de l'appareil.

## Profibus DP/ Modbus® RTU / CEI 60870-5-103 via fibre optique

### Fibre optique

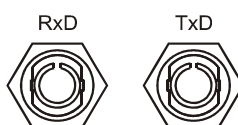

## Ethernet / TCP/IP via fibre optique

### Fibre optique - FO

Fibre connection / LWL

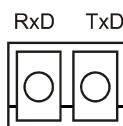



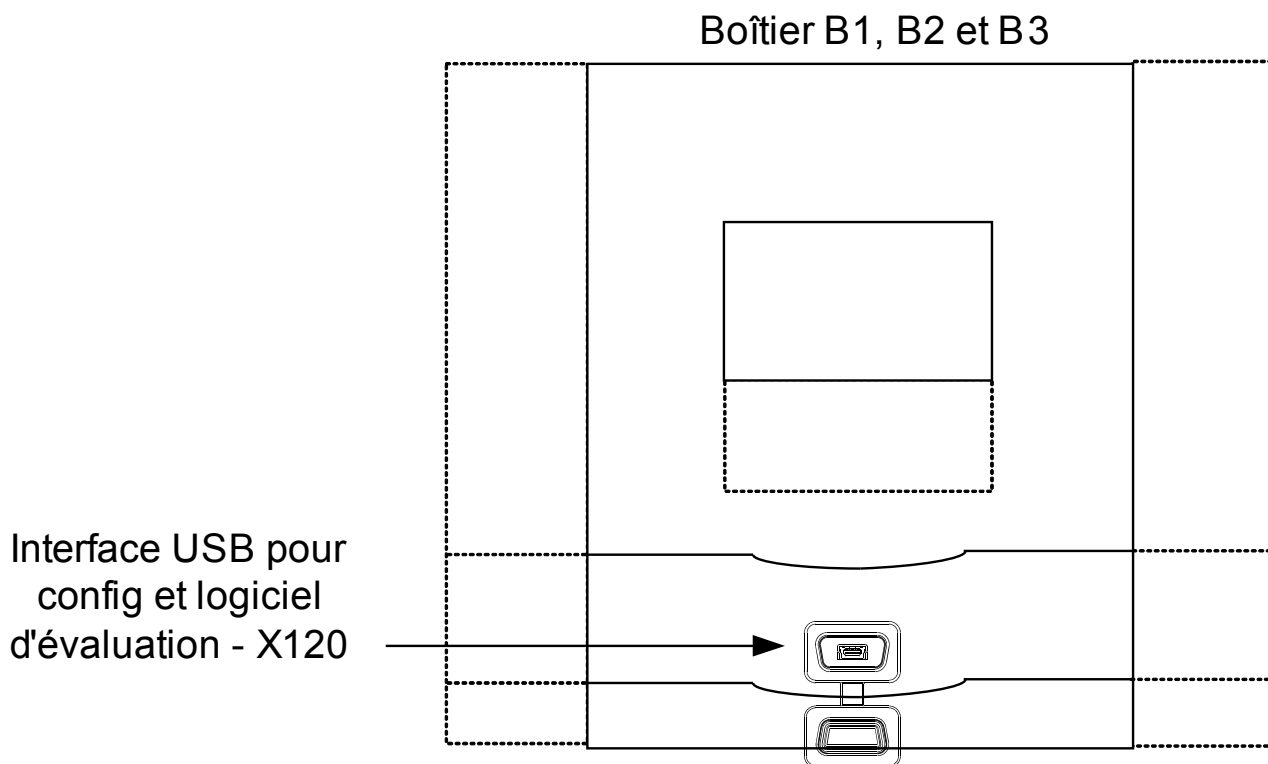

## Interface PC - X120

- USB (Mini-B)

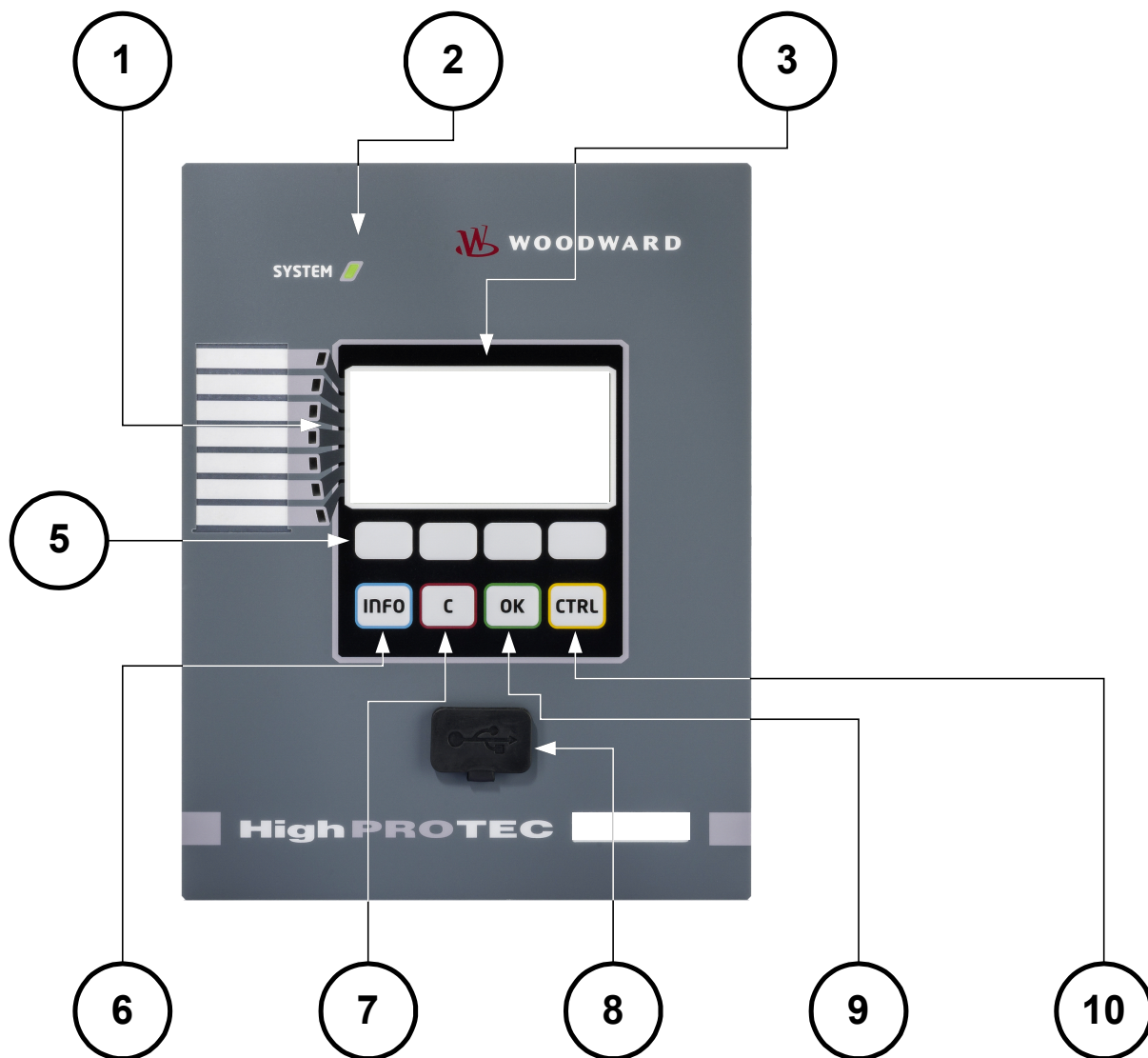



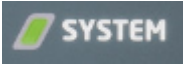

## Navigation - Fonctionnement



1		DEL	<p>Des messages vous informent sur les conditions de fonctionnement, les données système ou d'autres caractéristiques de module. Ils vous fournissent en outre des informations relatives aux défaillances et au fonctionnement du module, ainsi que d'autres états du module et de l'équipement.</p> <p>Des signaux d'alarme peuvent être librement affectés aux DEL en dehors de la « LISTE D'AFFECTATIONS ».</p> <p>Un aperçu de tous les signaux d'alarme disponibles dans le module peut être obtenu de la LISTE D'AFFECTATIONS qui figure dans l'annexe.</p>
		DEL « Système OK »	<p>Si la DEL « Système OK » clignote en rouge pendant le fonctionnement, prenez immédiatement contact avec le service de maintenance.</p>
3		Afficheur	<p>L'afficheur permet de lire les données de fonctionnement et d'éditer les paramètres.</p>
5		Touches de fonction programmables	<p>La fonction des touches programmables est contextuelle. La fonction actuelle s'affiche/est symbolisée au bas de l'écran.</p> <p>Fonctions possibles :</p> <ul style="list-style-type: none"> <li>■ Navigation</li> <li>■ Diminution/augmentation de la valeur d'un paramètre</li> <li>■ Défilement vers le haut/bas dans un menu</li> <li>■ Déplacement sur un chiffre</li> <li>■ Changement de mode de définition des paramètres</li> </ul>



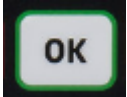













			(symbole représentant une clé).
6		<p>Touche INFO (Signaux/Messages)</p>	<p>Examen de l'affectation actuelle de la DEL. La touche de sélection directe peut être activée à tout moment. Si la touche INFO est de nouveau activée, vous quittez le menu DEL.</p> <p>Ici, seuls les premières affectations des DEL sont affichées. Toutes les trois secondes, les touches programmables s'affichent (clignotent).</p> <p><i>Affichage de plusieurs affectations</i></p> <p>Si vous appuyez sur le bouton INFO, seules les premières affectation d'une DEL sont affichées. Toutes les trois secondes, les touches programmables s'affichent (clignotent).</p> <p>Si plusieurs signaux sont affectés à une DEL (indiqués par trois points), vous pouvez vérifier l'état des affectations en procédant comme suit :</p> <p>Afin d'affecter toutes (plusieurs) les affectations, sélectionnez une DEL à l'aide des touches de fonction « Vers le haut » et « Vers le bas ».</p> <p>À l'aide de la touche de fonction de droite, appelez un sous-menu de la DEL qui présente des informations détaillées sur l'état de tous les signaux affectés à cette DEL. Un symbole représentant une flèche pointe vers la DEL dont les affectations sont actuellement affichées.</p> <p>Grâce aux touches de fonctions « Vers le haut » et « Vers le bas », vous pouvez sélectionner la DEL suivante ou</p>

			<p>précédente.</p> <p>Pour quitter le menu DEL, appuyez à plusieurs reprises sur la touche de fonction de gauche.</p>
7		Touche C	<p>Pour annuler des changements et accuser réception de messages.</p> <p>Pour effectuer une réinitialisation, appuyez sur la touche de fonction représentant une clé et entrez le mot de passe.</p> <p>Pour quitter le menu de réinitialisation, appuyez sur la touche de fonction Flèche gauche.</p>
8		Interface RS232 2 (Connexion <i>Smart view</i> )	La connexion au logiciel <i>Smart view</i> est réalisée via l'interface RS232.
9		Touche OK	Lors de l'utilisation de la touche OK, les changements de paramètre sont stockés temporairement. Si vous appuyez de nouveau sur la touche OK, les changements sont enregistrés définitivement.
10		Touche CTRL	Accès direct au menu de commande.

\* = Pas disponible pour tous les modules.

## Commande de menu de base

L'interface utilisateur graphique équivaut à une arborescence de menus structurés hiérarchiques. Pour accéder aux sous-menus individuels, utilisez les touches de fonction/touches de navigation. La fonction des touches programmables peut être identifiée grâce au symbole qui figure dans le bas de l'écran.

<i>Touche de fonction</i>	<i>Description</i>
	■ La touche de fonction « Vers le haut » permet d'accéder à l'option de menu ou au paramètre précédent en défilant vers le haut.
	■ La touche de fonction « gauche » permet de revenir une étape en arrière.
	■ La touche de fonction « Vers le bas » permet d'accéder à l'option de menu ou au paramètre suivant en défilant vers le bas.
	■ La touche de fonction « droite » permet d'accéder à un sous-menu.
	■ La touche de fonction « Début de la liste » permet d'accéder directement au début d'une liste.
	■ La touche de fonction « Bas de la liste » permet d'accéder directement à la fin d'une liste.
	■ La touche de fonction « + » permet d'augmenter le chiffre concerné. (Une pression continue permet une incrémentation rapide).
	■ La touche de fonction « - » permet de diminuer le chiffre concerné. (Une pression continue permet une incrémentation rapide).
	■ La touche de fonction « gauche » permet de se déplacer d'un chiffre vers la gauche.
	■ La touche de fonction « droite » permet de se déplacer d'un chiffre vers la droite.
	■ La touche de fonction « Configuration » permet de passer en mode de configuration des paramètres.
	■ La touche de fonction « Configuration » permet de passer en mode de configuration des paramètres. Un mot de passe d'autorisation est requis.
	■ La touche de fonction « Supprimer » permet de supprimer des données.
	■ Un défilement rapide est possible à l'aide de la touche de fonction « Avance rapide ».
	■ Un défilement arrière rapide est possible à l'aide de la touche de fonction « Retour arrière rapide ».

Pour revenir au menu principal, appuyez simplement sur la touche de fonction « Flèche gauche » jusqu'à ce que vous atteigniez le menu principal.

## Paramètres d'entrée, de sortie et DEL

### Configuration des entrées numériques

Définissez les paramètres suivants pour chacune des entrées numériques :

- « Tension nominale »
- « Durée d'anti-rebond »: Un changement d'état sera adopté uniquement par l'entrée numérique après expiration de la durée d'anti-rebond.
- « Inversion » (si nécessaire)

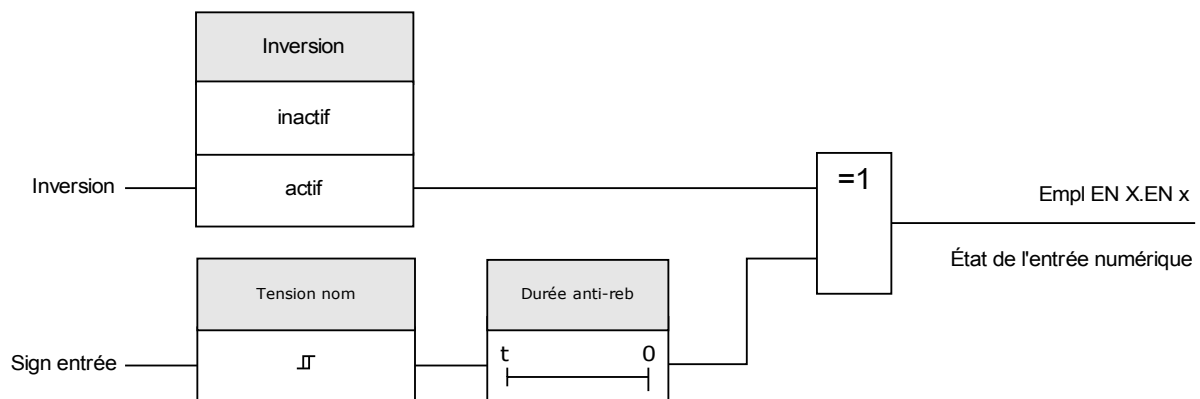

#### ATTENTION

La durée d'anti-rebond commencera à chaque changement de l'état du signal d'entrée.

#### ATTENTION

Outre la durée d'anti-rebond qui peut être réglée via le logiciel, il existe toujours une durée d'anti-rebond du matériel (environ 12 ms) qui ne peut pas être désactivée.

## Affectation des entrées numériques

Deux options sont disponibles afin de déterminer où une entrée numérique doit être affectée.

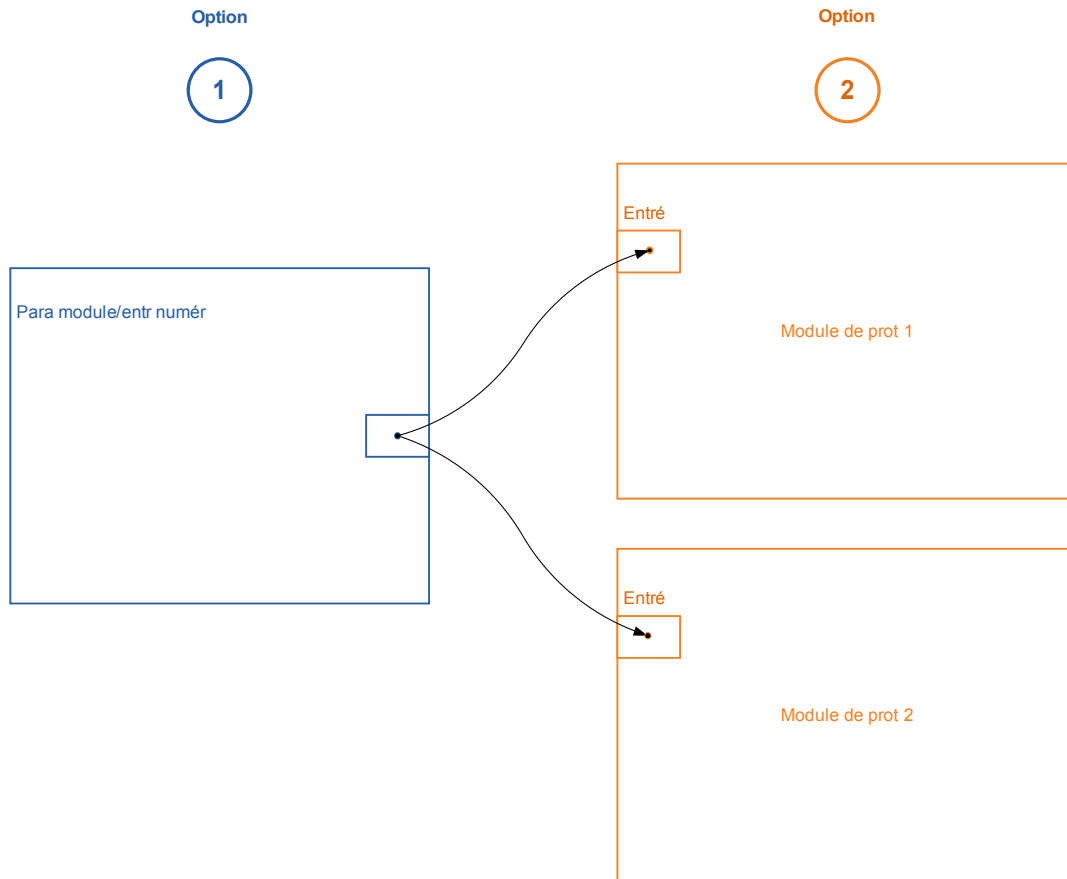

**Option 1** - Affecter une entrée numérique sur un ou plusieurs modules.

### *Ajout d'une affectation :*

Dans le menu [Device Parameter\Digital Inputs] des entrées numériques peuvent être affectées sur une ou plusieurs cibles.

Affichez l'entrée numérique (flèche droite sur l'EN). Cliquez sur la touche de fonction programmable »Parameter Setting/Wrench« . Cliquez sur »Ajouter« et assigner une cible. Affecter au besoin des cibles supplémentaires.

### *Suppression d'une affectation :*

Sélectionnez comme décrit ci-dessus une entrée numérique qui doit être éditée au HMI.

Affichez les affectations de l'entrée numérique (flèche à droite sur l'EN) et sélectionnez l'affectation qui doit être retirée/supprimée (Veuillez prendre note, ceci doit être marqué avec le curseur). L'affectation peut maintenant être supprimée au HMI au moyen de la touche programmable »Réglage des paramètres« et de la sélection de »supprimer« . Confirmez la mise à jour du réglage des paramètres.

**Option 2** – Connecter une entrée de module avec une entrée numérique

Affichez un module. Dans ce module, affectez une entrée numérique sur une entrée de module. Exemple : Un module de protection doit être bloqué en fonction de l'état d'une entrée numérique... Pour cela, affectez sur l'entrée de blocage dans les paramètres globaux l'entrée numérique (par ex. Ex Blo 1).

## Vérifier les affectations d'une entrée numérique

Afin de vérifier les cibles auxquelles une entrée numérique est assignée, veuillez procéder comme suit :

Affichez le menu[Device Parameter\Digital Inputs].

Accédez à l'entrée numérique qui doit être vérifiée.



*au HMI :*









Une affectation multiple, cela signifie que si une entrée numérique est utilisée plus d'une fois (si elle est affectée à plusieurs cibles), cela sera indiqué par un «... » derrière une entrée numérique. Affichez cette entrée numérique par la touche programmable »flèche droite«pour voir la liste des cibles de cette entrée numérique.









## EN-8P X

Empl EN X1

### Paramètres du module des entrées numériques sur EN-8P X

Paramètre	Description	Plage de définition	Valeur par défaut	Chemin du menu
 Tension nom	Tension nominale des entrées numériques	24 Vcc, 48 Vcc, 60 Vcc, 110 Vcc, 230 Vcc, 110 Vca, 230 Vca	24 Vcc	[Para module /Entr numér /Empl EN X1 /Group 1]
 Inversion 1	Inversion des signaux d'entrée.	inactif, actif	inactif	[Para module /Entr numér /Empl EN X1 /Group 1]
 Durée anti-reb 1	Le changement d'état d'une entrée numérique est reconnu uniquement après l'expiration de la durée d'anti-rebond (prend effet). Les signaux transitoires ne seront donc pas interprétés incorrectement.	pas durée anti-reb, 20 ms, 50 ms, 100 ms	pas durée anti-reb	[Para module /Entr numér /Empl EN X1 /Group 1]

Paramètre	Description	Plage de définition	Valeur par défaut	Chemin du menu
 Tension nom	Tension nominale des entrées numériques	24 Vcc, 48 Vcc, 60 Vcc, 110 Vcc, 230 Vcc, 110 Vca, 230 Vca	24 Vcc	[Para module /Entr numér /Empl EN X1 /Group 2]
 Inversion 2	Inversion des signaux d'entrée.	inactif, actif	inactif	[Para module /Entr numér /Empl EN X1 /Group 2]
 Durée anti-reb 2	Le changement d'état d'une entrée numérique est reconnu uniquement après l'expiration de la durée d'anti-rebond (prend effet). Les signaux transitoires ne seront donc pas interprétés incorrectement.	pas durée anti-reb, 20 ms, 50 ms, 100 ms	pas durée anti-reb	[Para module /Entr numér /Empl EN X1 /Group 2]
 Tension nom	Tension nominale des entrées numériques	24 Vcc, 48 Vcc, 60 Vcc, 110 Vcc, 230 Vcc, 110 Vca, 230 Vca	24 Vcc	[Para module /Entr numér /Empl EN X1 /Group 3]
 Inversion 3	Inversion des signaux d'entrée.	inactif, actif	inactif	[Para module /Entr numér /Empl EN X1 /Group 3]
 Durée anti-reb 3	Le changement d'état d'une entrée numérique est reconnu uniquement après l'expiration de la durée d'anti-rebond (prend effet). Les signaux transitoires ne seront donc pas interprétés incorrectement.	pas durée anti-reb, 20 ms, 50 ms, 100 ms	pas durée anti-reb	[Para module /Entr numér /Empl EN X1 /Group 3]
 Inversion 4	Inversion des signaux d'entrée.	inactif, actif	inactif	[Para module /Entr numér /Empl EN X1 /Group 3]
 Durée anti-reb 4	Le changement d'état d'une entrée numérique est reconnu uniquement après l'expiration de la durée d'anti-rebond (prend effet). Les signaux transitoires ne seront donc pas interprétés incorrectement.	pas durée anti-reb, 20 ms, 50 ms, 100 ms	pas durée anti-reb	[Para module /Entr numér /Empl EN X1 /Group 3]

Paramètre	Description	Plage de définition	Valeur par défaut	Chemin du menu
Inversion 5 	Inversion des signaux d'entrée.	inactif, actif	inactif	[Para module /Entr numér /Empl EN X1 /Group 3]
Durée anti-reb 5 	Le changement d'état d'une entrée numérique est reconnu uniquement après l'expiration de la durée d'anti-rebond (prend effet). Les signaux transitoires ne seront donc pas interprétés incorrectement.	pas durée anti-reb, 20 ms, 50 ms, 100 ms	pas durée anti-reb	[Para module /Entr numér /Empl EN X1 /Group 3]
Inversion 6 	Inversion des signaux d'entrée.	inactif, actif	inactif	[Para module /Entr numér /Empl EN X1 /Group 3]
Durée anti-reb 6 	Le changement d'état d'une entrée numérique est reconnu uniquement après l'expiration de la durée d'anti-rebond (prend effet). Les signaux transitoires ne seront donc pas interprétés incorrectement.	pas durée anti-reb, 20 ms, 50 ms, 100 ms	pas durée anti-reb	[Para module /Entr numér /Empl EN X1 /Group 3]
Inversion 7 	Inversion des signaux d'entrée.	inactif, actif	inactif	[Para module /Entr numér /Empl EN X1 /Group 3]
Durée anti-reb 7 	Le changement d'état d'une entrée numérique est reconnu uniquement après l'expiration de la durée d'anti-rebond (prend effet). Les signaux transitoires ne seront donc pas interprétés incorrectement.	pas durée anti-reb, 20 ms, 50 ms, 100 ms	pas durée anti-reb	[Para module /Entr numér /Empl EN X1 /Group 3]
Inversion 8 	Inversion des signaux d'entrée.	inactif, actif	inactif	[Para module /Entr numér /Empl EN X1 /Group 3]
Durée anti-reb 8 	Le changement d'état d'une entrée numérique est reconnu uniquement après l'expiration de la durée d'anti-rebond (prend effet). Les signaux transitoires ne seront donc pas interprétés incorrectement. 8	pas durée anti-reb, 20 ms, 50 ms, 100 ms	pas durée anti-reb	[Para module /Entr numér /Empl EN X1 /Group 3]







## Signaux des entrées numériques sur EN-8P X





<i>Signal</i>	<i>Description</i>
EN 1	Signal : Entrée numérique
EN 2	Signal : Entrée numérique
EN 3	Signal : Entrée numérique
EN 4	Signal : Entrée numérique
EN 5	Signal : Entrée numérique
EN 6	Signal : Entrée numérique
EN 7	Signal : Entrée numérique
EN 8	Signal : Entrée numérique

## EN-4P X

Empl EN X1

## Paramètres du module des entrées numériques sur EN-4P X

<i>Paramètre</i>	<i>Description</i>	<i>Plage de définition</i>	<i>Valeur par défaut</i>	<i>Chemin du menu</i>
 Tension nom	Tension nominale des entrées numériques	24 Vcc, 48 Vcc, 60 Vcc, 110 Vcc, 230 Vcc, 110 Vca, 230 Vca	24 Vcc	[Para module /Entr numér /Empl EN X1]
 Inversion 1	Inversion des signaux d'entrée.	inactif, actif	inactif	[Para module /Entr numér /Empl EN X1]
 Durée anti-reb 1	Le changement d'état d'une entrée numérique est reconnu uniquement après l'expiration de la durée d'anti-rebond (prend effet). Les signaux transitoires ne seront donc pas interprétés incorrectement.	pas durée anti-reb, 20 ms, 50 ms, 100 ms	pas durée anti-reb	[Para module /Entr numér /Empl EN X1]
 Inversion 2	Inversion des signaux d'entrée.	inactif, actif	inactif	[Para module /Entr numér /Empl EN X1]

<i>Paramètre</i>	<i>Description</i>	<i>Plage de définition</i>	<i>Valeur par défaut</i>	<i>Chemin du menu</i>
 Durée anti-reb 2	Le changement d'état d'une entrée numérique est reconnu uniquement après l'expiration de la durée d'anti-rebond (prend effet). Les signaux transitoires ne seront donc pas interprétés incorrectement.	pas durée anti-reb, 20 ms, 50 ms, 100 ms	pas durée anti-reb	[Para module /Entr numér /Empl EN X1]
 Inversion 3	Inversion des signaux d'entrée.	inactif, actif	inactif	[Para module /Entr numér /Empl EN X1]
 Durée anti-reb 3	Le changement d'état d'une entrée numérique est reconnu uniquement après l'expiration de la durée d'anti-rebond (prend effet). Les signaux transitoires ne seront donc pas interprétés incorrectement.	pas durée anti-reb, 20 ms, 50 ms, 100 ms	pas durée anti-reb	[Para module /Entr numér /Empl EN X1]
 Inversion 4	Inversion des signaux d'entrée.	inactif, actif	inactif	[Para module /Entr numér /Empl EN X1]
 Durée anti-reb 4	Le changement d'état d'une entrée numérique est reconnu uniquement après l'expiration de la durée d'anti-rebond (prend effet). Les signaux transitoires ne seront donc pas interprétés incorrectement.	pas durée anti-reb, 20 ms, 50 ms, 100 ms	pas durée anti-reb	[Para module /Entr numér /Empl EN X1]

## Signaux des entrées numériques sur EN-4P X

<i>Signal</i>	<i>Description</i>
EN 1	Signal : Entrée numérique
EN 2	Signal : Entrée numérique
EN 3	Signal : Entrée numérique
EN 4	Signal : Entrée numérique

## Paramètres de relais de sortie

Les conditions des sorties et des fonctions de protection/signaux (verrouillage inverse par exemple) peuvent être transmises à l'aide de relais d'alarme. Les relais d'alarme sont des contacts libres de potentiel (qui peuvent être utilisés comme contact d'ouverture ou de fermeture). À chaque relais d'alarme peuvent être affectées jusqu'à 7 fonctions tirées de la liste d'affectations.

Définissez les paramètres suivants pour chacun des relais de sortie binaire :

- Jusqu'à 7 signaux de la liste d'affectations (connexion OR)
- Tous les signaux affectés peuvent être inversés.
- L'état (collectif) du relais de sortie binaire peut être inversé (principe du courant de circuit ouvert ou fermé)
- En mode de fonctionnement, il est possible de déterminer si le relais de sortie fonctionne dans un principe de courant de travail ou de circuit fermé.
- « *Mémorisé* » actif ou inactif
  - « *Mémorisé = inactif* »  
Si la fonction de mémorisation est *inactive*, le relais d'alarme, respectivement le contact d'alarme adoptera l'état des alarmes affectées.
  - « *Mémorisé = actif* »  
Si la fonction de mémorisation est *active*, l'état du relais d'alarme, respectivement le contact d'alarme défini par les alarmes est enregistré.

Le relais d'alarme ne peut être acquitté qu'après réinitialisation des signaux qui ont initialisé la définition du relais et après expiration du délai de rétention minimum.

- « *Temps d'appui* » : au changement de signal, le temps de mémorisation minimal garantit que le relais est maintenu excité ou libre pendant au moins cette durée.

## ATTENTION

Si des sorties binaires sont paramétrées « Méorisé =*actif* », elles garderont (retourneront à) leur position même en cas de défaut d'alimentation.

Si des relais de sortie binaire sont paramétrés « Méorisé =*actif* », la sortie binaire sera également conservée, si elle est reprogrammée d'une autre façon. Ceci s'applique également si Méorisé est défini à *inactif*. La réinitialisation d'une sortie binaire ayant mémorisé un signal nécessite toujours un acquittement.

## AVIS

Le *relais System OK* (surveillance) ne peut pas être configuré.

### Options d'acquittement

Les relais de sortie binaire peuvent être acquittés :

- À l'aide du bouton « C » sur le tableau de commande.
- Chaque relais de sortie binaire peut être acquitté par un signal de la liste d'affectations (Si la valeur de *Méorisé est actif*).
- Via le module Acquittement Ext, tous les relais de sortie binaire peuvent être acquittés en une seule fois, si la valeur du signal d'acquittement externe sélectionné dans la liste d'affectations est vrai (true) (par exemple, l'état d'une entrée numérique).
- Via SCADA, tous les relais de sortie peuvent être acquittés simultanément.



## AVERTISSEMENT

Les contacts de sortie relais peuvent être définis forcés ou désarmés (pour l'aide à la mise en service, reportez-vous aux sections Désarmer les contacts de sortie relais et Forcer les contacts de sortie relais).

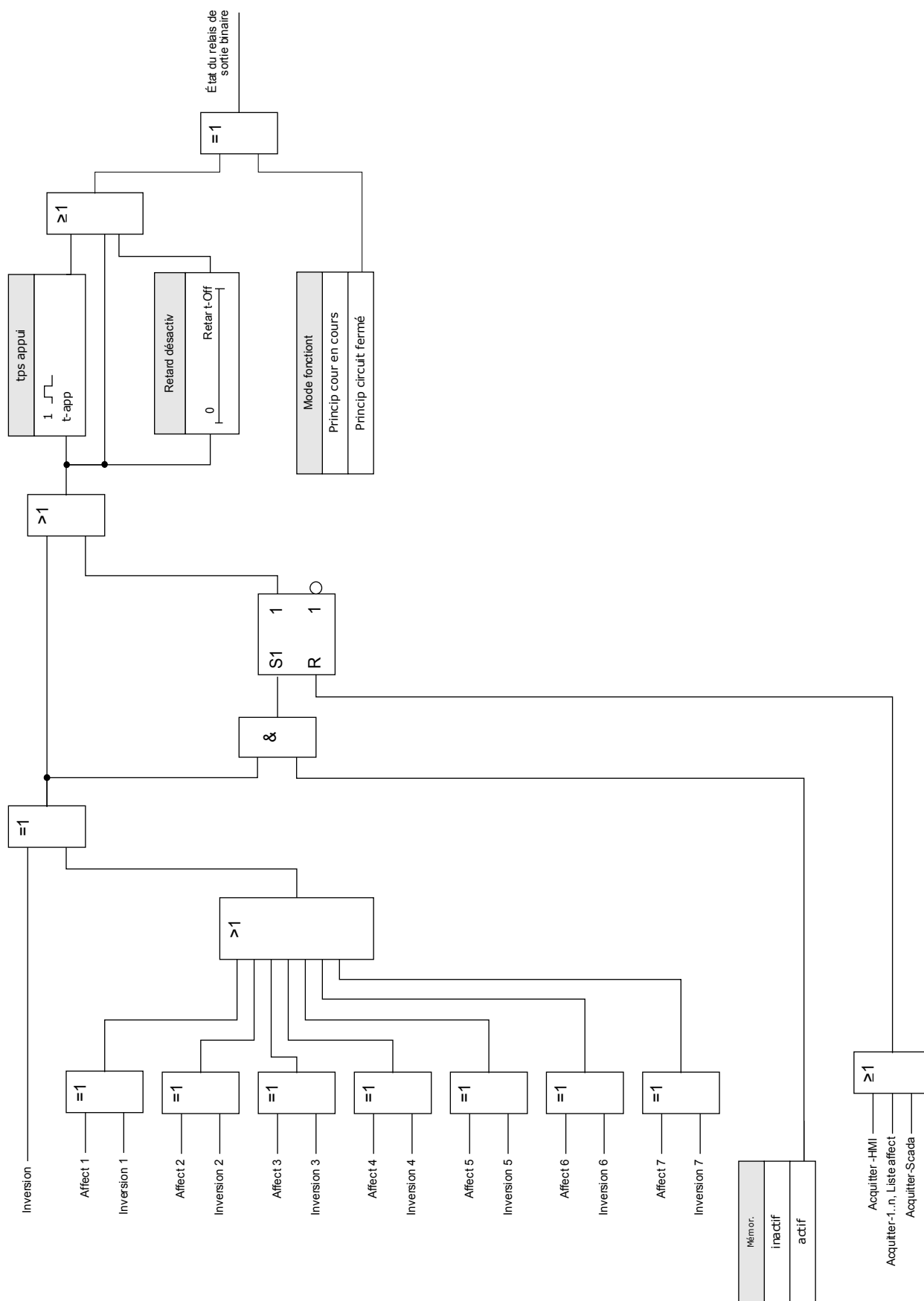

## Contact système



Le *relais d'alarme System OK (SC)* est le CONTACT D'ÉTAT des modules. L'emplacement de son installation dépend du type de boîtier. Reportez-vous au schéma de câblage du dispositif (contact WDC).





Le *relais System OK (SC)* ne peut pas être paramétré. Le contact système est un contact de courant de fonctionnement qui est excité lorsque le dispositif est sans défaut interne. À l'amorçage du dispositif, le *relais System OK (SC)* reste retombé. Dès que le système est dûment démarré, le relais est excité et la DEL assignée est activée en fonction (voir le chapitre Auto-surveillance).

## OR-5 X



Empl SB X2









### Commandes directes de OR-5 X

Paramètre	Description	Plage de définition	Valeur par défaut	Chemin du menu
 DÉSARMÉ	<p>Il s'agit de la deuxième opération après l'activation de la commande "DISARMED Ctrl" indispensable pour DÉSARMER les sorties relais. Cela DÉSARME ces sorties de relais qui ne sont pas verrouillées et non en attente "hold" par un temps d'appui minimal en cours. ATTENT! RELAIS DÉSARMÉS afin d'effectuer la maintenance en sécurité en éliminant le risque de déconnecter un processus complet. (Remarque : il n'est pas possible de désarmer le verrouillage de sécurité des zones et le contact d'auto-surveillance). VOUS DEVEZ VÉRIFIER que les relais sont RÉARMÉS après la maintenance.</p> <p>Dispo seult si: Ctrl DÉSARMÉ = actif</p>	inactif, actif	inactif	[Service /Mode Test (inhib Prot) /DÉSARMÉ /Empl SB X2]
 Force ts sort	Cette fonction permet de forcer l'état du relais de sortie. Il est possible de commuter le relais du fonctionnement normal (conformément aux signaux affectés) à l'état "activation forcée" ou "désactivation forcée". Le forçage des relais de sortie d'un groupe complet prend le pas sur le forçage d'un seul relais de sortie.	Normal, Hors tension, Ss tens	Normal	[Service /Mode Test (inhib Prot) /Force RS /Empl SB X2]
 Force RS1	Cette fonction permet de forcer l'état du relais de sortie. Il est possible de commuter le relais du fonctionnement normal (conformément aux signaux affectés) à l'état "activation forcée" ou "désactivation forcée".	Normal, Hors tension, Ss tens	Normal	[Service /Mode Test (inhib Prot) /Force RS /Empl SB X2]









Paramètre	Description	Plage de définition	Valeur par défaut	Chemin du menu
Force RS2 	Cette fonction permet de forcer l'état du relais de sortie. Il est possible de commuter le relais du fonctionnement normal (conformément aux signaux affectés) à l'état "activation forcée" ou "désactivation forcée".	Normal, Hors tension, Ss tens	Normal	[Service /Mode Test (inhib Prot) /Force RS /Empl SB X2]
Force RS3 	Cette fonction permet de forcer l'état du relais de sortie. Il est possible de commuter le relais du fonctionnement normal (conformément aux signaux affectés) à l'état "activation forcée" ou "désactivation forcée".	Normal, Hors tension, Ss tens	Normal	[Service /Mode Test (inhib Prot) /Force RS /Empl SB X2]
Force RS4 	Cette fonction permet de forcer l'état du relais de sortie. Il est possible de commuter le relais du fonctionnement normal (conformément aux signaux affectés) à l'état "activation forcée" ou "désactivation forcée".	Normal, Hors tension, Ss tens	Normal	[Service /Mode Test (inhib Prot) /Force RS /Empl SB X2]
Force RS5 	Cette fonction permet de forcer l'état du relais de sortie. Il est possible de commuter le relais du fonctionnement normal (conformément aux signaux affectés) à l'état "activation forcée" ou "désactivation forcée".	Normal, Hors tension, Ss tens	Normal	[Service /Mode Test (inhib Prot) /Force RS /Empl SB X2]









## Paramètres du module de relais de sortie binaire sur OR-5 X







Paramètre	Description	Plage de définition	Valeur par défaut	Chemin du menu
Mode fonctiont 	Mode fonctiont	Princip cour en cours, Princip circuit fermé	Princip cour en cours	[Para module /Sort binaires /Empl SB X2 /SB 1]
t-app 	Pour identifier clairement le changement d'état d'un relais de sortie binaire, le "nouvel état" est maintenu, pendant au moins la durée du temps d'appui.	0.00 - 300.00s	0.00s	[Para module /Sort binaires /Empl SB X2 /SB 1]
Retar t-Off 	Retard désactiv	0.00 - 300.00s	0.00s	[Para module /Sort binaires /Empl SB X2 /SB 1]









Paramètre	Description	Plage de définition	Valeur par défaut	Chemin du menu
Mémor. 	Indique si la sortie du relais est mémorisée lorsqu'il est excité.	inactif, actif	actif	[Para module /Sort binaires /Empl SB X2 /SB 1]
Acquittement 	Signal d'acquittement - Il est possible d'affecter un signal d'acquittement (qui acquitte le relais de sortie binaire correspondant) à chaque relais de sortie. Ce signal d'acquittement est actif uniquement si le paramètre "Mémorisé" est actif.  Dispo seult si: Mémor. = actif	1..n, Liste affect	.-	[Para module /Sort binaires /Empl SB X2 /SB 1]
Inversion 	Inversion du relais de sortie binaire.	inactif, actif	inactif	[Para module /Sort binaires /Empl SB X2 /SB 1]
Affect 1 	Affect	1..n, Liste affect	SG[1].TripCmd	[Para module /Sort binaires /Empl SB X2 /SB 1]
Inversion 1 	Inversion de l'état du signal affecté.	inactif, actif	inactif	[Para module /Sort binaires /Empl SB X2 /SB 1]
Affect 2 	Affect	1..n, Liste affect	.-	[Para module /Sort binaires /Empl SB X2 /SB 1]
Inversion 2 	Inversion de l'état du signal affecté.	inactif, actif	inactif	[Para module /Sort binaires /Empl SB X2 /SB 1]
Affect 3 	Affect	1..n, Liste affect	.-	[Para module /Sort binaires /Empl SB X2 /SB 1]
Inversion 3 	Inversion de l'état du signal affecté.	inactif, actif	inactif	[Para module /Sort binaires /Empl SB X2 /SB 1]





















<i>Paramètre</i>	<i>Description</i>	<i>Plage de définition</i>	<i>Valeur par défaut</i>	<i>Chemin du menu</i>
Affect 4 	Affect	1..n, Liste affect	.-	[Para module /Sort binaires /Empl SB X2 /SB 1]
Inversion 4 	Inversion de l'état du signal affecté.	inactif, actif	inactif	[Para module /Sort binaires /Empl SB X2 /SB 1]
Affect 5 	Affect	1..n, Liste affect	.-	[Para module /Sort binaires /Empl SB X2 /SB 1]
Inversion 5 	Inversion de l'état du signal affecté.	inactif, actif	inactif	[Para module /Sort binaires /Empl SB X2 /SB 1]
Affect 6 	Affect	1..n, Liste affect	.-	[Para module /Sort binaires /Empl SB X2 /SB 1]
Inversion 6 	Inversion de l'état du signal affecté.	inactif, actif	inactif	[Para module /Sort binaires /Empl SB X2 /SB 1]
Affect 7 	Affect	1..n, Liste affect	.-	[Para module /Sort binaires /Empl SB X2 /SB 1]
Inversion 7 	Inversion de l'état du signal affecté.	inactif, actif	inactif	[Para module /Sort binaires /Empl SB X2 /SB 1]
Mode fonctiont 	Mode fonctiont	Princip cour en cours, Princip circuit fermé	Princip cour en cours	[Para module /Sort binaires /Empl SB X2 /SB 2]









Paramètre	Description	Plage de définition	Valeur par défaut	Chemin du menu
t-app 	Pour identifier clairement le changement d'état d'un relais de sortie binaire, le "nouvel état" est maintenu, pendant au moins la durée du temps d'appui.	0.00 - 300.00s	0.00s	[Para module /Sort binaires /Empl SB X2 /SB 2]
Retar t-Off 	Retard désactiv	0.00 - 300.00s	0.00s	[Para module /Sort binaires /Empl SB X2 /SB 2]
Mémor. 	Indique si la sortie du relais est mémorisée lorsqu'il est excité.	inactif, actif	inactif	[Para module /Sort binaires /Empl SB X2 /SB 2]
Acquittement 	Signal d'acquittement - Il est possible d'affecter un signal d'acquittement (qui acquitte le relais de sortie binaire correspondant) à chaque relais de sortie. Ce signal d'acquittement est actif uniquement si le paramètre "Mémorisé" est actif.  Dispo seult si: Mémor. = actif	1..n, Liste affect	.-	[Para module /Sort binaires /Empl SB X2 /SB 2]
Inversion 	Inversion du relais de sortie binaire.	inactif, actif	inactif	[Para module /Sort binaires /Empl SB X2 /SB 2]
Affect 1 	Affect	1..n, Liste affect	Prot.Alarm	[Para module /Sort binaires /Empl SB X2 /SB 2]
Inversion 1 	Inversion de l'état du signal affecté.	inactif, actif	inactif	[Para module /Sort binaires /Empl SB X2 /SB 2]
Affect 2 	Affect	1..n, Liste affect	.-	[Para module /Sort binaires /Empl SB X2 /SB 2]
Inversion 2 	Inversion de l'état du signal affecté.	inactif, actif	inactif	[Para module /Sort binaires /Empl SB X2 /SB 2]









Paramètre	Description	Plage de définition	Valeur par défaut	Chemin du menu
Affect 3 	Affect	1..n, Liste affect	.-	[Para module /Sort binaires /Empl SB X2 /SB 2]
Inversion 3 	Inversion de l'état du signal affecté.	inactif, actif	inactif	[Para module /Sort binaires /Empl SB X2 /SB 2]
Affect 4 	Affect	1..n, Liste affect	.-	[Para module /Sort binaires /Empl SB X2 /SB 2]
Inversion 4 	Inversion de l'état du signal affecté.	inactif, actif	inactif	[Para module /Sort binaires /Empl SB X2 /SB 2]
Affect 5 	Affect	1..n, Liste affect	.-	[Para module /Sort binaires /Empl SB X2 /SB 2]
Inversion 5 	Inversion de l'état du signal affecté.	inactif, actif	inactif	[Para module /Sort binaires /Empl SB X2 /SB 2]
Affect 6 	Affect	1..n, Liste affect	.-	[Para module /Sort binaires /Empl SB X2 /SB 2]
Inversion 6 	Inversion de l'état du signal affecté.	inactif, actif	inactif	[Para module /Sort binaires /Empl SB X2 /SB 2]
Affect 7 	Affect	1..n, Liste affect	.-	[Para module /Sort binaires /Empl SB X2 /SB 2]

Paramètre	Description	Plage de définition	Valeur par défaut	Chemin du menu
 Inversion 7	Inversion de l'état du signal affecté.	inactif, actif	inactif	[Para module /Sort binaires /Empl SB X2 /SB 2]
 Mode fonctiont	Mode fonctiont	Princip cour en cours, Princip circuit fermé	Princip cour en cours	[Para module /Sort binaires /Empl SB X2 /SB 3]
 t-app	Pour identifier clairement le changement d'état d'un relais de sortie binaire, le "nouvel état" est maintenu, pendant au moins la durée du temps d'appui.	0.00 - 300.00s	0.00s	[Para module /Sort binaires /Empl SB X2 /SB 3]
 Retar t-Off	Retard désactiv	0.00 - 300.00s	0.00s	[Para module /Sort binaires /Empl SB X2 /SB 3]
 Mémor.	Indique si la sortie du relais est mémorisée lorsqu'il est excité.	inactif, actif	inactif	[Para module /Sort binaires /Empl SB X2 /SB 3]
 Acquittement	Signal d'acquittement - Il est possible d'affecter un signal d'acquittement (qui acquitte le relais de sortie binaire correspondant) à chaque relais de sortie. Ce signal d'acquittement est actif uniquement si le paramètre "Mémorisé" est actif.  Dispo seult si: Mémor. = actif	1..n, Liste affect	.-	[Para module /Sort binaires /Empl SB X2 /SB 3]
 Inversion	Inversion du relais de sortie binaire.	inactif, actif	inactif	[Para module /Sort binaires /Empl SB X2 /SB 3]
 Affect 1	Affect	1..n, Liste affect	SG[1].Cmd ON	[Para module /Sort binaires /Empl SB X2 /SB 3]
 Inversion 1	Inversion de l'état du signal affecté.	inactif, actif	inactif	[Para module /Sort binaires /Empl SB X2 /SB 3]









<i>Paramètre</i>	<i>Description</i>	<i>Plage de définition</i>	<i>Valeur par défaut</i>	<i>Chemin du menu</i>
Affect 2 	Affect	1..n, Liste affect	.-	[Para module /Sort binaires /Empl SB X2 /SB 3]
Inversion 2 	Inversion de l'état du signal affecté.	inactif, actif	inactif	[Para module /Sort binaires /Empl SB X2 /SB 3]
Affect 3 	Affect	1..n, Liste affect	.-	[Para module /Sort binaires /Empl SB X2 /SB 3]
Inversion 3 	Inversion de l'état du signal affecté.	inactif, actif	inactif	[Para module /Sort binaires /Empl SB X2 /SB 3]
Affect 4 	Affect	1..n, Liste affect	.-	[Para module /Sort binaires /Empl SB X2 /SB 3]
Inversion 4 	Inversion de l'état du signal affecté.	inactif, actif	inactif	[Para module /Sort binaires /Empl SB X2 /SB 3]
Affect 5 	Affect	1..n, Liste affect	.-	[Para module /Sort binaires /Empl SB X2 /SB 3]
Inversion 5 	Inversion de l'état du signal affecté.	inactif, actif	inactif	[Para module /Sort binaires /Empl SB X2 /SB 3]
Affect 6 	Affect	1..n, Liste affect	.-	[Para module /Sort binaires /Empl SB X2 /SB 3]









Paramètre	Description	Plage de définition	Valeur par défaut	Chemin du menu
 Inversion 6	Inversion de l'état du signal affecté.	inactif, actif	inactif	[Para module /Sort binaires /Empl SB X2 /SB 3]
 Affect 7	Affect	1..n, Liste affect	--	[Para module /Sort binaires /Empl SB X2 /SB 3]
 Inversion 7	Inversion de l'état du signal affecté.	inactif, actif	inactif	[Para module /Sort binaires /Empl SB X2 /SB 3]
 Mode fonctiont	Mode fonctiont	Princip cour en cours, Princip circuit fermé	Princip cour en cours	[Para module /Sort binaires /Empl SB X2 /SB 4]
 t-app	Pour identifier clairement le changement d'état d'un relais de sortie binaire, le "nouvel état" est maintenu, pendant au moins la durée du temps d'appui.	0.00 - 300.00s	0.00s	[Para module /Sort binaires /Empl SB X2 /SB 4]
 Retar t-Off	Retard désactiv	0.00 - 300.00s	0.00s	[Para module /Sort binaires /Empl SB X2 /SB 4]
 Mémor.	Indique si la sortie du relais est mémorisée lorsqu'il est excité.	inactif, actif	inactif	[Para module /Sort binaires /Empl SB X2 /SB 4]
 Acquittement	Signal d'acquittement - Il est possible d'affecter un signal d'acquittement (qui acquitte le relais de sortie binaire correspondant) à chaque relais de sortie. Ce signal d'acquittement est actif uniquement si le paramètre "Mémorisé" est actif.  Dispo seult si: Mémor. = actif	1..n, Liste affect	--	[Para module /Sort binaires /Empl SB X2 /SB 4]
 Inversion	Inversion du relais de sortie binaire.	inactif, actif	inactif	[Para module /Sort binaires /Empl SB X2 /SB 4]



Paramètre	Description	Plage de définition	Valeur par défaut	Chemin du menu
Affect 1 	Affect	1..n, Liste affect	SG[1].Cmd OFF	[Para module /Sort binaires /Empl SB X2 /SB 4]
Inversion 1 	Inversion de l'état du signal affecté.	inactif, actif	inactif	[Para module /Sort binaires /Empl SB X2 /SB 4]
Affect 2 	Affect	1..n, Liste affect	-.-	[Para module /Sort binaires /Empl SB X2 /SB 4]
Inversion 2 	Inversion de l'état du signal affecté.	inactif, actif	inactif	[Para module /Sort binaires /Empl SB X2 /SB 4]
Affect 3 	Affect	1..n, Liste affect	-.-	[Para module /Sort binaires /Empl SB X2 /SB 4]
Inversion 3 	Inversion de l'état du signal affecté.	inactif, actif	inactif	[Para module /Sort binaires /Empl SB X2 /SB 4]
Affect 4 	Affect	1..n, Liste affect	-.-	[Para module /Sort binaires /Empl SB X2 /SB 4]
Inversion 4 	Inversion de l'état du signal affecté.	inactif, actif	inactif	[Para module /Sort binaires /Empl SB X2 /SB 4]
Affect 5 	Affect	1..n, Liste affect	-.-	[Para module /Sort binaires /Empl SB X2 /SB 4]

Paramètre	Description	Plage de définition	Valeur par défaut	Chemin du menu
 Inversion 5	Inversion de l'état du signal affecté.	inactif, actif	inactif	[Para module /Sort binaires /Empl SB X2 /SB 4]
 Affect 6	Affect	1..n, Liste affect	.-	[Para module /Sort binaires /Empl SB X2 /SB 4]
 Inversion 6	Inversion de l'état du signal affecté.	inactif, actif	inactif	[Para module /Sort binaires /Empl SB X2 /SB 4]
 Affect 7	Affect	1..n, Liste affect	.-	[Para module /Sort binaires /Empl SB X2 /SB 4]
 Inversion 7	Inversion de l'état du signal affecté.	inactif, actif	inactif	[Para module /Sort binaires /Empl SB X2 /SB 4]
 Mode fonctiont	Mode fonctiont	Princip cour en cours, Princip circuit fermé	Princip cour en cours	[Para module /Sort binaires /Empl SB X2 /SB 5]
 t-app	Pour identifier clairement le changement d'état d'un relais de sortie binaire, le "nouvel état" est maintenu, pendant au moins la durée du temps d'appui.	0.00 - 300.00s	0.00s	[Para module /Sort binaires /Empl SB X2 /SB 5]
 Retar t-Off	Retard désactiv	0.00 - 300.00s	0.00s	[Para module /Sort binaires /Empl SB X2 /SB 5]
 Mémor.	Indique si la sortie du relais est mémorisée lorsqu'il est excité.	inactif, actif	inactif	[Para module /Sort binaires /Empl SB X2 /SB 5]



Paramètre	Description	Plage de définition	Valeur par défaut	Chemin du menu
 Acquittement	Signal d'acquittement - Il est possible d'affecter un signal d'acquittement (qui acquitte le relais de sortie binaire correspondant) à chaque relais de sortie. Ce signal d'acquittement est actif uniquement si le paramètre "Mémoire" est actif.  Dispo seult si: Mémor. = actif	1..n, Liste affect	.-	[Para module /Sort binaires /Empl SB X2 /SB 5]
 Inversion	Inversion du relais de sortie binaire.	inactif, actif	inactif	[Para module /Sort binaires /Empl SB X2 /SB 5]
 Affect 1	Affect	1..n, Liste affect	MStart.Blo	[Para module /Sort binaires /Empl SB X2 /SB 5]
 Inversion 1	Inversion de l'état du signal affecté.	inactif, actif	inactif	[Para module /Sort binaires /Empl SB X2 /SB 5]
 Affect 2	Affect	1..n, Liste affect	.-	[Para module /Sort binaires /Empl SB X2 /SB 5]
 Inversion 2	Inversion de l'état du signal affecté.	inactif, actif	inactif	[Para module /Sort binaires /Empl SB X2 /SB 5]
 Affect 3	Affect	1..n, Liste affect	.-	[Para module /Sort binaires /Empl SB X2 /SB 5]
 Inversion 3	Inversion de l'état du signal affecté.	inactif, actif	inactif	[Para module /Sort binaires /Empl SB X2 /SB 5]
 Affect 4	Affect	1..n, Liste affect	.-	[Para module /Sort binaires /Empl SB X2 /SB 5]

Paramètre	Description	Plage de définition	Valeur par défaut	Chemin du menu
 Inversion 4	Inversion de l'état du signal affecté.	inactif, actif	inactif	[Para module /Sort binaires /Empl SB X2 /SB 5]
 Affect 5	Affect	1..n, Liste affect	.-	[Para module /Sort binaires /Empl SB X2 /SB 5]
 Inversion 5	Inversion de l'état du signal affecté.	inactif, actif	inactif	[Para module /Sort binaires /Empl SB X2 /SB 5]
 Affect 6	Affect	1..n, Liste affect	.-	[Para module /Sort binaires /Empl SB X2 /SB 5]
 Inversion 6	Inversion de l'état du signal affecté.	inactif, actif	inactif	[Para module /Sort binaires /Empl SB X2 /SB 5]
 Affect 7	Affect	1..n, Liste affect	.-	[Para module /Sort binaires /Empl SB X2 /SB 5]
 Inversion 7	Inversion de l'état du signal affecté.	inactif, actif	inactif	[Para module /Sort binaires /Empl SB X2 /SB 5]
 Ctrl DÉARMÉ	Active/désactive le désarmement des sorties relais. Il s'agit de la première opération d'une procédure en deux étapes qui inhibe le fonctionnement des sorties relais. Voir "DÉARMÉ" pour la deuxième étape.	inactif, actif	inactif	[Service /Mode Test (inhib Prot) /DÉARMÉ /Empl SB X2]
 Mode désarm	ATTENTION ! RELAIS DÉARMÉS afin d'effectuer la maintenance en sécurité en éliminant le risque de déconnecter un processus complet. (Remarque : il n'est pas possible de désarmer le contact de surveillance). VOUS DEVEZ VÉRIFIER que les relais sont RÉARMÉS après la maintenance.	permanent, Timeout	permanent	[Service /Mode Test (inhib Prot) /DÉARMÉ /Empl SB X2]

Paramètre	Description	Plage de définition	Valeur par défaut	Chemin du menu
 t-Tempo DÉARM	<p>Les relais seront réarmés à l'expiration de ce temps.</p> <p>Dispo seult si: Mode = Tempo DÉARM</p>	0.00 - 300.00s	0.03s	[Service /Mode Test (inhib Prot) /DÉSARMÉ /Empl SB X2]
 Force Mode	<p>Cette fonction permet de forcer l'état du relais de sortie s'il n'est pas désarmé. Il est possible de commuter les relais du fonctionnement normal (conformément aux signaux affectés) à l'état "activation forcée" ou "désactivation forcée".</p>	permanent, Timeout	permanent	[Service /Mode Test (inhib Prot) /Force RS /Empl SB X2]
 t-Timeout Force	<p>L'état de la sortie est forcé pendant cette durée. Cela signifie que pendant cette durée le relais de sortie n'affiche pas l'état des signaux qui lui sont affectés.</p> <p>Dispo seult si: Mode = Tempo DÉARM</p>	0.00 - 300.00s	0.03s	[Service /Mode Test (inhib Prot) /Force RS /Empl SB X2]

## États des entrées de relais de sortie binaire sur OR-5 X

Name	Description	Affectation via
SB1.1	État d'entrée d'un module : Affectation	[Para module /Sort binaires /Empl SB X2 /SB 1]
SB1.2	État d'entrée d'un module : Affectation	[Para module /Sort binaires /Empl SB X2 /SB 1]
SB1.3	État d'entrée d'un module : Affectation	[Para module /Sort binaires /Empl SB X2 /SB 1]
SB1.4	État d'entrée d'un module : Affectation	[Para module /Sort binaires /Empl SB X2 /SB 1]
SB1.5	État d'entrée d'un module : Affectation	[Para module /Sort binaires /Empl SB X2 /SB 1]

<i>Name</i>	<i>Description</i>	<i>Affectation via</i>
SB1.6	État d'entrée d'un module : Affectation	[Para module /Sort binaires /Empl SB X2 /SB 1]
SB1.7	État d'entrée d'un module : Affectation	[Para module /Sort binaires /Empl SB X2 /SB 1]
SB signal acq 1	État d'entrée d'un module : Signal d'acquiescement du relais de sortie binaire. Si la mémorisation est active, il est possible d'acquiescer le relais de sortie binaire uniquement si les signaux qui ont entraîné le réglage ont disparu et si le temps d'appui est écoulé.	[Para module /Sort binaires /Empl SB X2 /SB 1]
SB2.1	État d'entrée d'un module : Affectation	[Para module /Sort binaires /Empl SB X2 /SB 2]
SB2.2	État d'entrée d'un module : Affectation	[Para module /Sort binaires /Empl SB X2 /SB 2]
SB2.3	État d'entrée d'un module : Affectation	[Para module /Sort binaires /Empl SB X2 /SB 2]
SB2.4	État d'entrée d'un module : Affectation	[Para module /Sort binaires /Empl SB X2 /SB 2]
SB2.5	État d'entrée d'un module : Affectation	[Para module /Sort binaires /Empl SB X2 /SB 2]
SB2.6	État d'entrée d'un module : Affectation	[Para module /Sort binaires /Empl SB X2 /SB 2]

<i>Name</i>	<i>Description</i>	<i>Affectation via</i>
SB2.7	État d'entrée d'un module : Affectation	[Para module /Sort binaires /Empl SB X2 /SB 2]
SB signal acq 2	État d'entrée d'un module : Signal d'acquiescement du relais de sortie binaire. Si la mémorisation est active, il est possible d'acquiescer le relais de sortie binaire uniquement si les signaux qui ont entraîné le réglage ont disparu et si le temps d'appui est écoulé.	[Para module /Sort binaires /Empl SB X2 /SB 2]
SB3.1	État d'entrée d'un module : Affectation	[Para module /Sort binaires /Empl SB X2 /SB 3]
SB3.2	État d'entrée d'un module : Affectation	[Para module /Sort binaires /Empl SB X2 /SB 3]
SB3.3	État d'entrée d'un module : Affectation	[Para module /Sort binaires /Empl SB X2 /SB 3]
SB3.4	État d'entrée d'un module : Affectation	[Para module /Sort binaires /Empl SB X2 /SB 3]
SB3.5	État d'entrée d'un module : Affectation	[Para module /Sort binaires /Empl SB X2 /SB 3]
SB3.6	État d'entrée d'un module : Affectation	[Para module /Sort binaires /Empl SB X2 /SB 3]
SB3.7	État d'entrée d'un module : Affectation	[Para module /Sort binaires /Empl SB X2 /SB 3]

<i>Name</i>	<i>Description</i>	<i>Affectation via</i>
SB signal acq 3	État d'entrée d'un module : Signal d'acquiescement du relais de sortie binaire. Si la mémorisation est active, il est possible d'acquiescer le relais de sortie binaire uniquement si les signaux qui ont entraîné le réglage ont disparu et si le temps d'appui est écoulé.	[Para module /Sort binaires /Empl SB X2 /SB 3]
SB4.1	État d'entrée d'un module : Affectation	[Para module /Sort binaires /Empl SB X2 /SB 4]
SB4.2	État d'entrée d'un module : Affectation	[Para module /Sort binaires /Empl SB X2 /SB 4]
SB4.3	État d'entrée d'un module : Affectation	[Para module /Sort binaires /Empl SB X2 /SB 4]
SB4.4	État d'entrée d'un module : Affectation	[Para module /Sort binaires /Empl SB X2 /SB 4]
SB4.5	État d'entrée d'un module : Affectation	[Para module /Sort binaires /Empl SB X2 /SB 4]
SB4.6	État d'entrée d'un module : Affectation	[Para module /Sort binaires /Empl SB X2 /SB 4]
SB4.7	État d'entrée d'un module : Affectation	[Para module /Sort binaires /Empl SB X2 /SB 4]
SB signal acq 4	État d'entrée d'un module : Signal d'acquiescement du relais de sortie binaire. Si la mémorisation est active, il est possible d'acquiescer le relais de sortie binaire uniquement si les signaux qui ont entraîné le réglage ont disparu et si le temps d'appui est écoulé.	[Para module /Sort binaires /Empl SB X2 /SB 4]

<i>Name</i>	<i>Description</i>	<i>Affectation via</i>
SB5.1	État d'entrée d'un module : Affectation	[Para module /Sort binaires /Empl SB X2 /SB 5]
SB5.2	État d'entrée d'un module : Affectation	[Para module /Sort binaires /Empl SB X2 /SB 5]
SB5.3	État d'entrée d'un module : Affectation	[Para module /Sort binaires /Empl SB X2 /SB 5]
SB5.4	État d'entrée d'un module : Affectation	[Para module /Sort binaires /Empl SB X2 /SB 5]
SB5.5	État d'entrée d'un module : Affectation	[Para module /Sort binaires /Empl SB X2 /SB 5]
SB5.6	État d'entrée d'un module : Affectation	[Para module /Sort binaires /Empl SB X2 /SB 5]
SB5.7	État d'entrée d'un module : Affectation	[Para module /Sort binaires /Empl SB X2 /SB 5]
SB signal acq 5	État d'entrée d'un module : Signal d'acquiescement du relais de sortie binaire. Si la mémorisation est active, il est possible d'acquiescer le relais de sortie binaire uniquement si les signaux qui ont entraîné le réglage ont disparu et si le temps d'appui est écoulé.	[Para module /Sort binaires /Empl SB X2 /SB 5]



## Signaux de relais de sortie binaire sur OR-5 X

Signal	Description
SB 1	Signal : Relais de sortie binaire
SB 2	Signal : Relais de sortie binaire
SB 3	Signal : Relais de sortie binaire
SB 4	Signal : Relais de sortie binaire
SB 5	Signal : Relais de sortie binaire
DÉSARMÉ!	Signal : ATTENT! RELAIS DÉARMÉS afin d'effectuer la maintenance en sécurité en éliminant le risque de déconnecter un processus complet. (Remarque : il n'est pas possible de désarmer le contact d'auto-surveillance). VOUS DEVEZ VÉRIFIER que les relais sont RÉARMÉS après la maintenance
Sorts forcé	Signal : L'état d'au moins une sortie relais a été forcé. Cela signifie que l'état d'au moins un relais est forcé et n'indique donc pas l'état des signaux affectés.



## OR-3AI X

Empl SB X2





## Commandes directes de OR-3AI X









Paramètre	Description	Plage de définition	Valeur par défaut	Chemin du menu
 DÉARMÉ	<p>Il s'agit de la deuxième opération après l'activation de la commande "DISARMED Ctrl" indispensable pour DÉARMER les sorties relais. Cela DÉARME ces sorties de relais qui ne sont pas verrouillées et non en attente "hold" par un temps d'appui minimal en cours. ATTENT! RELAIS DÉARMÉS afin d'effectuer la maintenance en sécurité en éliminant le risque de déconnecter un processus complet. (Remarque : il n'est pas possible de désarmer le verrouillage de sécurité des zones et le contact d'auto-surveillance). VOUS DEVEZ VÉRIFIER que les relais sont RÉARMÉS après la maintenance.</p> <p>Dispo seult si: Ctrl DÉARMÉ = actif</p>	inactif, actif	inactif	[Service /Mode Test (inhib Prot) /DÉARMÉ /Empl SB X2]
 Force ts sort	<p>Cette fonction permet de forcer l'état du relais de sortie. Il est possible de commuter le relais du fonctionnement normal (conformément aux signaux affectés) à l'état "activation forcée" ou "désactivation forcée". Le forçage des relais de sortie d'un groupe complet prend le pas sur le forçage d'un seul relais de sortie.</p>	Normal, Hors tension, Ss tens	Normal	[Service /Mode Test (inhib Prot) /Force RS /Empl SB X2]





















Paramètre	Description	Plage de définition	Valeur par défaut	Chemin du menu
Force RS1 	Cette fonction permet de forcer l'état du relais de sortie. Il est possible de commuter le relais du fonctionnement normal (conformément aux signaux affectés) à l'état "activation forcée" ou "désactivation forcée".	Normal, Hors tension, Ss tens	Normal	[Service /Mode Test (inhib Prot) /Force RS /Empl SB X2]
Force RS2 	Cette fonction permet de forcer l'état du relais de sortie. Il est possible de commuter le relais du fonctionnement normal (conformément aux signaux affectés) à l'état "activation forcée" ou "désactivation forcée".	Normal, Hors tension, Ss tens	Normal	[Service /Mode Test (inhib Prot) /Force RS /Empl SB X2]
Force RS3 	Cette fonction permet de forcer l'état du relais de sortie. Il est possible de commuter le relais du fonctionnement normal (conformément aux signaux affectés) à l'état "activation forcée" ou "désactivation forcée".	Normal, Hors tension, Ss tens	Normal	[Service /Mode Test (inhib Prot) /Force RS /Empl SB X2]









### Paramètres du module de relais de sortie binaire sur OR-3AI X









Paramètre	Description	Plage de définition	Valeur par défaut	Chemin du menu
Mode fonctiont 	Mode fonctiont	Princip cour en cours, Princip circuit fermé	Princip cour en cours	[Para module /Sort binaires /Empl SB X2 /SB 1]
t-app 	Pour identifier clairement le changement d'état d'un relais de sortie binaire, le "nouvel état" est maintenu, pendant au moins la durée du temps d'appui.	0.00 - 300.00s	0.00s	[Para module /Sort binaires /Empl SB X2 /SB 1]
Retar t-Off 	Retard désactiv	0.00 - 300.00s	0.00s	[Para module /Sort binaires /Empl SB X2 /SB 1]
Mémor. 	Indique si la sortie du relais est mémorisée lorsqu'il est excité.	inactif, actif	actif	[Para module /Sort binaires /Empl SB X2 /SB 1]
Acquittement 	Signal d'acquittement - Il est possible d'affecter un signal d'acquittement (qui acquitte le relais de sortie binaire correspondant) à chaque relais de sortie. Ce signal d'acquittement est actif uniquement si le paramètre "Mémorisé" est actif.  Dispo seult si: Mémor. = actif	1..n, Liste affect	--	[Para module /Sort binaires /Empl SB X2 /SB 1]









Paramètre	Description	Plage de définition	Valeur par défaut	Chemin du menu
 Inversion	Inversion du relais de sortie binaire.	inactif, actif	inactif	[Para module /Sort binaires /Empl SB X2 /SB 1]
 Affect 1	Affect	1..n, Liste affect	SG[1].TripCmd	[Para module /Sort binaires /Empl SB X2 /SB 1]
 Inversion 1	Inversion de l'état du signal affecté.	inactif, actif	inactif	[Para module /Sort binaires /Empl SB X2 /SB 1]
 Affect 2	Affect	1..n, Liste affect	.-	[Para module /Sort binaires /Empl SB X2 /SB 1]
 Inversion 2	Inversion de l'état du signal affecté.	inactif, actif	inactif	[Para module /Sort binaires /Empl SB X2 /SB 1]
 Affect 3	Affect	1..n, Liste affect	.-	[Para module /Sort binaires /Empl SB X2 /SB 1]
 Inversion 3	Inversion de l'état du signal affecté.	inactif, actif	inactif	[Para module /Sort binaires /Empl SB X2 /SB 1]
 Affect 4	Affect	1..n, Liste affect	.-	[Para module /Sort binaires /Empl SB X2 /SB 1]
 Inversion 4	Inversion de l'état du signal affecté.	inactif, actif	inactif	[Para module /Sort binaires /Empl SB X2 /SB 1]





Paramètre	Description	Plage de définition	Valeur par défaut	Chemin du menu
 Affect 5	Affect	1..n, Liste affect	.-	[Para module /Sort binaires /Empl SB X2 /SB 1]
 Inversion 5	Inversion de l'état du signal affecté.	inactif, actif	inactif	[Para module /Sort binaires /Empl SB X2 /SB 1]
 Affect 6	Affect	1..n, Liste affect	.-	[Para module /Sort binaires /Empl SB X2 /SB 1]
 Inversion 6	Inversion de l'état du signal affecté.	inactif, actif	inactif	[Para module /Sort binaires /Empl SB X2 /SB 1]
 Affect 7	Affect	1..n, Liste affect	.-	[Para module /Sort binaires /Empl SB X2 /SB 1]
 Inversion 7	Inversion de l'état du signal affecté.	inactif, actif	inactif	[Para module /Sort binaires /Empl SB X2 /SB 1]
 Mode fonctiont	Mode fonctiont	Princip cour en cours, Princip circuit fermé	Princip cour en cours	[Para module /Sort binaires /Empl SB X2 /SB 2]
 t-app	Pour identifier clairement le changement d'état d'un relais de sortie binaire, le "nouvel état" est maintenu, pendant au moins la durée du temps d'appui.	0.00 - 300.00s	0.00s	[Para module /Sort binaires /Empl SB X2 /SB 2]
 Retar t-Off	Retard désactiv	0.00 - 300.00s	0.00s	[Para module /Sort binaires /Empl SB X2 /SB 2]

Paramètre	Description	Plage de définition	Valeur par défaut	Chemin du menu
Mémor. 	Indique si la sortie du relais est mémorisée lorsqu'il est excité.	inactif, actif	inactif	[Para module /Sort binaires /Empl SB X2 /SB 2]
Acquittement 	Signal d'acquittement - Il est possible d'affecter un signal d'acquittement (qui acquitte le relais de sortie binaire correspondant) à chaque relais de sortie. Ce signal d'acquittement est actif uniquement si le paramètre "Mémorisé" est actif.  Dispo seult si: Mémor. = actif	1..n, Liste affect	-. -	[Para module /Sort binaires /Empl SB X2 /SB 2]
Inversion 	Inversion du relais de sortie binaire.	inactif, actif	inactif	[Para module /Sort binaires /Empl SB X2 /SB 2]
Affect 1 	Affect	1..n, Liste affect	SG[1].Cmd ON	[Para module /Sort binaires /Empl SB X2 /SB 2]
Inversion 1 	Inversion de l'état du signal affecté.	inactif, actif	inactif	[Para module /Sort binaires /Empl SB X2 /SB 2]
Affect 2 	Affect	1..n, Liste affect	-. -	[Para module /Sort binaires /Empl SB X2 /SB 2]
Inversion 2 	Inversion de l'état du signal affecté.	inactif, actif	inactif	[Para module /Sort binaires /Empl SB X2 /SB 2]
Affect 3 	Affect	1..n, Liste affect	-. -	[Para module /Sort binaires /Empl SB X2 /SB 2]
Inversion 3 	Inversion de l'état du signal affecté.	inactif, actif	inactif	[Para module /Sort binaires /Empl SB X2 /SB 2]

<i>Paramètre</i>	<i>Description</i>	<i>Plage de définition</i>	<i>Valeur par défaut</i>	<i>Chemin du menu</i>
Affect 4 	Affect	1..n, Liste affect	.-	[Para module /Sort binaires /Empl SB X2 /SB 2]
Inversion 4 	Inversion de l'état du signal affecté.	inactif, actif	inactif	[Para module /Sort binaires /Empl SB X2 /SB 2]
Affect 5 	Affect	1..n, Liste affect	.-	[Para module /Sort binaires /Empl SB X2 /SB 2]
Inversion 5 	Inversion de l'état du signal affecté.	inactif, actif	inactif	[Para module /Sort binaires /Empl SB X2 /SB 2]
Affect 6 	Affect	1..n, Liste affect	.-	[Para module /Sort binaires /Empl SB X2 /SB 2]
Inversion 6 	Inversion de l'état du signal affecté.	inactif, actif	inactif	[Para module /Sort binaires /Empl SB X2 /SB 2]
Affect 7 	Affect	1..n, Liste affect	.-	[Para module /Sort binaires /Empl SB X2 /SB 2]
Inversion 7 	Inversion de l'état du signal affecté.	inactif, actif	inactif	[Para module /Sort binaires /Empl SB X2 /SB 2]
Mode fonctiont 	Mode fonctiont	Princip cour en cours, Princip circuit fermé	Princip cour en cours	[Para module /Sort binaires /Empl SB X2 /SB 3]

Paramètre	Description	Plage de définition	Valeur par défaut	Chemin du menu
 t-app	Pour identifier clairement le changement d'état d'un relais de sortie binaire, le "nouvel état" est maintenu, pendant au moins la durée du temps d'appui.	0.00 - 300.00s	0.00s	[Para module /Sort binaires /Empl SB X2 /SB 3]
 Retar t-Off	Retard désactiv	0.00 - 300.00s	0.00s	[Para module /Sort binaires /Empl SB X2 /SB 3]
 Mémor.	Indique si la sortie du relais est mémorisée lorsqu'il est excité.	inactif, actif	inactif	[Para module /Sort binaires /Empl SB X2 /SB 3]
 Acquittement	Signal d'acquittement - Il est possible d'affecter un signal d'acquittement (qui acquitte le relais de sortie binaire correspondant) à chaque relais de sortie. Ce signal d'acquittement est actif uniquement si le paramètre "Mémorisé" est actif.  Dispo seult si: Mémor. = actif	1..n, Liste affect	-.-	[Para module /Sort binaires /Empl SB X2 /SB 3]
 Inversion	Inversion du relais de sortie binaire.	inactif, actif	inactif	[Para module /Sort binaires /Empl SB X2 /SB 3]
 Affect 1	Affect	1..n, Liste affect	SG[1].Cmd OFF	[Para module /Sort binaires /Empl SB X2 /SB 3]
 Inversion 1	Inversion de l'état du signal affecté.	inactif, actif	inactif	[Para module /Sort binaires /Empl SB X2 /SB 3]
 Affect 2	Affect	1..n, Liste affect	-.-	[Para module /Sort binaires /Empl SB X2 /SB 3]
 Inversion 2	Inversion de l'état du signal affecté.	inactif, actif	inactif	[Para module /Sort binaires /Empl SB X2 /SB 3]

<i>Paramètre</i>	<i>Description</i>	<i>Plage de définition</i>	<i>Valeur par défaut</i>	<i>Chemin du menu</i>
Affect 3 	Affect	1..n, Liste affect	.-	[Para module /Sort binaires /Empl SB X2 /SB 3]
Inversion 3 	Inversion de l'état du signal affecté.	inactif, actif	inactif	[Para module /Sort binaires /Empl SB X2 /SB 3]
Affect 4 	Affect	1..n, Liste affect	.-	[Para module /Sort binaires /Empl SB X2 /SB 3]
Inversion 4 	Inversion de l'état du signal affecté.	inactif, actif	inactif	[Para module /Sort binaires /Empl SB X2 /SB 3]
Affect 5 	Affect	1..n, Liste affect	.-	[Para module /Sort binaires /Empl SB X2 /SB 3]
Inversion 5 	Inversion de l'état du signal affecté.	inactif, actif	inactif	[Para module /Sort binaires /Empl SB X2 /SB 3]
Affect 6 	Affect	1..n, Liste affect	.-	[Para module /Sort binaires /Empl SB X2 /SB 3]
Inversion 6 	Inversion de l'état du signal affecté.	inactif, actif	inactif	[Para module /Sort binaires /Empl SB X2 /SB 3]
Affect 7 	Affect	1..n, Liste affect	.-	[Para module /Sort binaires /Empl SB X2 /SB 3]

Paramètre	Description	Plage de définition	Valeur par défaut	Chemin du menu
Inversion 7 	Inversion de l'état du signal affecté.	inactif, actif	inactif	[Para module /Sort binaires /Empl SB X2 /SB 3]
Ctrl DÉARMÉ 	Active/désactive le désarmement des sorties relais. Il s'agit de la première opération d'une procédure en deux étapes qui inhibe le fonctionnement des sorties relais. Voir "DÉARMÉ" pour la deuxième étape.	inactif, actif	inactif	[Service /Mode Test (inhib Prot) /DÉARMÉ /Empl SB X2]
Mode désarm 	ATTENTION ! RELAIS DÉARMÉS afin d'effectuer la maintenance en sécurité en éliminant le risque de déconnecter un processus complet. (Remarque : il n'est pas possible de désarmer le contact de surveillance). VOUS DEVEZ VÉRIFIER que les relais sont RÉARMÉS après la maintenance.	permanent, Timeout	permanent	[Service /Mode Test (inhib Prot) /DÉARMÉ /Empl SB X2]
t-Tempo DÉARM 	Les relais seront réarmés à l'expiration de ce temps.  Dispo seult si: Mode = Tempo DÉARM	0.00 - 300.00s	0.03s	[Service /Mode Test (inhib Prot) /DÉARMÉ /Empl SB X2]
Force Mode 	Cette fonction permet de forcer l'état du relais de sortie s'il n'est pas désarmé. Il est possible de commuter les relais du fonctionnement normal (conformément aux signaux affectés) à l'état "activation forcée" ou "désactivation forcée".	permanent, Timeout	permanent	[Service /Mode Test (inhib Prot) /Force RS /Empl SB X2]
t-Timeout Force 	L'état de la sortie est forcé pendant cette durée. Cela signifie que pendant cette durée le relais de sortie n'affiche pas l'état des signaux qui lui sont affectés.  Dispo seult si: Mode = Tempo DÉARM	0.00 - 300.00s	0.03s	[Service /Mode Test (inhib Prot) /Force RS /Empl SB X2]



## États des entrées de relais de sortie binaire sur OR-3AI X

<i>Name</i>	<i>Description</i>	<i>Affectation via</i>
SB1.1	État d'entrée d'un module : Affectation	[Para module /Sort binaires /Empl SB X2 /SB 1]
SB1.2	État d'entrée d'un module : Affectation	[Para module /Sort binaires /Empl SB X2 /SB 1]
SB1.3	État d'entrée d'un module : Affectation	[Para module /Sort binaires /Empl SB X2 /SB 1]
SB1.4	État d'entrée d'un module : Affectation	[Para module /Sort binaires /Empl SB X2 /SB 1]
SB1.5	État d'entrée d'un module : Affectation	[Para module /Sort binaires /Empl SB X2 /SB 1]
SB1.6	État d'entrée d'un module : Affectation	[Para module /Sort binaires /Empl SB X2 /SB 1]
SB1.7	État d'entrée d'un module : Affectation	[Para module /Sort binaires /Empl SB X2 /SB 1]
SB signal acq 1	État d'entrée d'un module : Signal d'acquiescement du relais de sortie binaire. Si la mémorisation est active, il est possible d'acquiescer le relais de sortie binaire uniquement si les signaux qui ont entraîné le réglage ont disparu et si le temps d'appui est écoulé.	[Para module /Sort binaires /Empl SB X2 /SB 1]
SB2.1	État d'entrée d'un module : Affectation	[Para module /Sort binaires /Empl SB X2 /SB 2]

<i>Name</i>	<i>Description</i>	<i>Affectation via</i>
SB2.2	État d'entrée d'un module : Affectation	[Para module /Sort binaires /Empl SB X2 /SB 2]
SB2.3	État d'entrée d'un module : Affectation	[Para module /Sort binaires /Empl SB X2 /SB 2]
SB2.4	État d'entrée d'un module : Affectation	[Para module /Sort binaires /Empl SB X2 /SB 2]
SB2.5	État d'entrée d'un module : Affectation	[Para module /Sort binaires /Empl SB X2 /SB 2]
SB2.6	État d'entrée d'un module : Affectation	[Para module /Sort binaires /Empl SB X2 /SB 2]
SB2.7	État d'entrée d'un module : Affectation	[Para module /Sort binaires /Empl SB X2 /SB 2]
SB signal acq 2	État d'entrée d'un module : Signal d'acquiescement du relais de sortie binaire. Si la mémorisation est active, il est possible d'acquiescer le relais de sortie binaire uniquement si les signaux qui ont entraîné le réglage ont disparu et si le temps d'appui est écoulé.	[Para module /Sort binaires /Empl SB X2 /SB 2]
SB3.1	État d'entrée d'un module : Affectation	[Para module /Sort binaires /Empl SB X2 /SB 3]
SB3.2	État d'entrée d'un module : Affectation	[Para module /Sort binaires /Empl SB X2 /SB 3]

<i>Name</i>	<i>Description</i>	<i>Affectation via</i>
SB3.3	État d'entrée d'un module : Affectation	[Para module /Sort binaires /Empl SB X2 /SB 3]
SB3.4	État d'entrée d'un module : Affectation	[Para module /Sort binaires /Empl SB X2 /SB 3]
SB3.5	État d'entrée d'un module : Affectation	[Para module /Sort binaires /Empl SB X2 /SB 3]
SB3.6	État d'entrée d'un module : Affectation	[Para module /Sort binaires /Empl SB X2 /SB 3]
SB3.7	État d'entrée d'un module : Affectation	[Para module /Sort binaires /Empl SB X2 /SB 3]
SB signal acq 3	État d'entrée d'un module : Signal d'acquiescement du relais de sortie binaire. Si la mémorisation est active, il est possible d'acquiescer le relais de sortie binaire uniquement si les signaux qui ont entraîné le réglage ont disparu et si le temps d'appui est écoulé.	[Para module /Sort binaires /Empl SB X2 /SB 3]

## Signaux de relais de sortie binaire sur OR-3AI X

<i>Signal</i>	<i>Description</i>
SB 1	Signal : Relais de sortie binaire
SB 2	Signal : Relais de sortie binaire
SB 3	Signal : Relais de sortie binaire
DÉSARMÉ!	Signal : ATTENT! RELAIS DÉARMÉS afin d'effectuer la maintenance en sécurité en éliminant le risque de déconnecter un processus complet. (Remarque : il n'est pas possible de désarmer le contact d'auto-surveillance). VOUS DEVEZ VÉRIFIER que les relais sont RÉARMÉS après la maintenance
Sorts forcé	Signal : L'état d'au moins une sortie relais a été forcé. Cela signifie que l'état d'au moins un relais est forcé et n'indique donc pas l'état des signaux affectés.

## Configuration des sorties analogiques

Éléments disponibles :

AnOut[1]

Les sorties analogiques peuvent être programmées pour produire trois plages différentes : 0 à 20 mA, 4 à 20 mA ou 0 à 10 V.

Ces sorties peuvent être configurées par l'utilisateur pour représenter l'état des paramètres programmés et disponibles à partir du relais. Le menu de configuration de cette fonction se trouve sous l'option de menu [Paramodule/Sorties analogiques]. L'utilisateur peut définir à quel paramètre la sortie correspond.

Une fois l'affectation terminée, il est possible de sélectionner la gamme de paramètres attendue qui correspondra à la sortie analogique. Pour ce faire, les champs *Plage min* et *Plage max* doivent être renseignés. La *Plage min* détermine la valeur à laquelle la transmission démarre. De même, la *Plage max* détermine la valeur de fin de transmission.

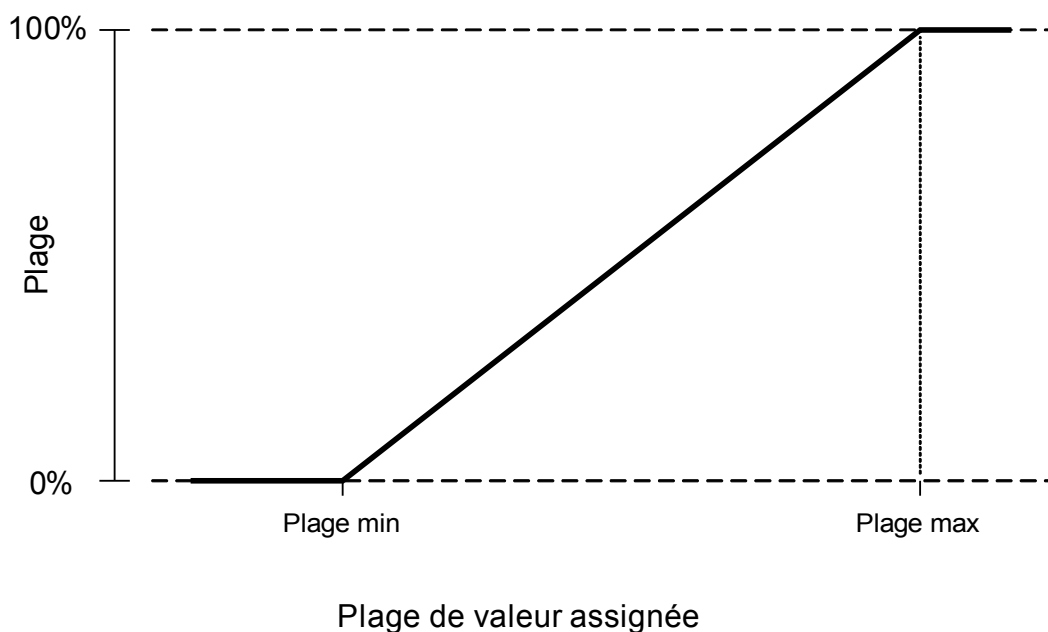

## Exemple de réglage : Sortie analogique avec puissance active P\*

\*=disponible uniquement sur les appareils qui prennent en charge la protection de puissance

Tous les réglages/seuils dans le module de puissance doivent être définis comme des seuils par unité. Par définition,  $S_n$  doit être utilisé comme base d'échelle.

$$S_n = \sqrt{3} * \text{Transformateur de tension}_{\text{Tension\_nominale\_ligne-ligne}} * \text{Transformateur de courant}_{\text{Courant\_nominal}}$$

*Si les seuils doivent être définis en fonction des valeurs du côté primaire :*

$$S_n = \sqrt{3} * \text{Transformateur de tension}_{\text{Tension\_nominale\_ligne-ligne\_Pri}} * \text{Transformateur de courant}_{\text{Courant\_nominal\_Pri}}$$

*Si les seuils doivent être définis en fonction des valeurs du côté secondaire :*

$$S_n = \sqrt{3} * \text{Transformateur de tension}_{\text{Tension\_nominale\_ligne-ligne\_Sec}} * \text{Transformateur de courant}_{\text{Courant\_nominal\_Sec}}$$

*Exemple – Données de champ*

- Transformateur de courant CT pri =200 A; CT sec = 5 A
- Transformateur de tension VT pri =10 kV; CT sec = 100 V
- La plage de puissance active 1 MW à 4 MW est mappée sur sorties analogiques de 0 % à 100 %

Calcul des réglages pour Plage min et Plage max en fonction des valeurs du côté primaire

La puissance active est comprise entre 1 MW et 4 MW

Vous devez calculer  $S_n$  en premier lieu :

$$S_n = \sqrt{3} * \text{Transformateur de tension}_{\text{Tension\_nominale\_ligne-ligne\_Pri}} * \text{Transformateur de courant}_{\text{Courant\_nominal\_Pri}}$$

$$S_n = 1.73 * 10000 \text{ V} * 200 \text{ A} = 3.464 \text{ MVA}$$

Calcul des réglages de plage en fonction de  $S_n$  :

$$\text{Plage min (0\%)} = 1 \text{ MW} / 3.464 \text{ MVA} = \underline{0.29 S_n}$$

$$\text{Plage max (100\%)} = 4 \text{ MW} / 3.464 \text{ MVA} = \underline{1.15 S_n}$$

Calculez le pourcentage de sortie analogique pour une valeur spécifique :

$$\text{Sortie analogique (valeur d'entrée)} = 100\% / (\text{Plage max} - \text{Plage min}) * (\text{Valeur d'entrée} - \text{Plage min})$$

Par ex. : Valeur d'entrée  $1 S_n$  :

$$\text{Sortie analogique} (1 S_n) = 100\% / 0.86 S_n * (1 S_n - 0.29 S_n) = \underline{82.5\%}$$

Le courant de sortie (pour le type 4-20 mA par exemple) est ainsi  $\underline{17.7 \text{ mA}} = 4 \text{ mA} + 82.5\% * (20 \text{ mA} - 4 \text{ mA})$

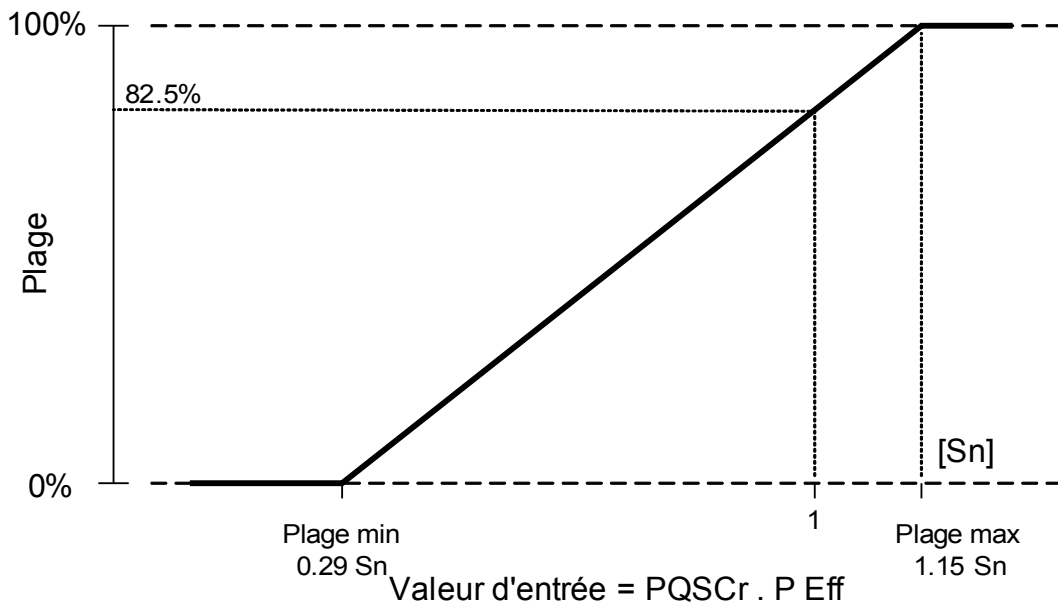

### Exemple de réglage : Sortie analogique avec facteur de puissance PF\*

\*=disponible uniquement sur les appareils qui prennent en charge la protection de puissance

Comme le signe de facteur de puissance PF suit le signe de puissance active P, il n'y a aucune distinction entre puissance réactive capacitive et inductive. Par conséquent, pour une affectation de sortie analogique, le réglage pour la plage de sortie PF utilise un facteur de puissance avec une « convention de signe » :

- Un signe positif (+) PF, si la puissance active et la puissance réactive ont le même signe
- Un signe négatif (-) PF, si la puissance active et la puissance réactive ont des signes différents

Par exemple, si la puissance active circule dans la charge, et si le courant est en retard par rapport à la tension pour une charge inductive, PF avec convention de signe utilise un signe positif. Il est important de définir le bon réglage de plage pour la sortie analogique.

Cas d'utilisation pour instrument analogique avec 4-20 mA avec échelle linéaire, où l'échelle s'étend de 0.8 capacitive à 0.3 inductive, le réglage suivant doit être utilisé :

$$\begin{aligned} \text{Plage min (0\%)} &= \underline{-0.8} \\ \text{Plage max (100\%)} &= \underline{+0.3} \end{aligned}$$

Calculez le pourcentage de sortie analogique pour une valeur spécifique, par exemple unité :  $|PF|=1$  à  $\phi = 0^\circ$ :

Premièrement, le facteur de puissance signé doit être converti dans une plage linéaire :

$$\begin{aligned} \text{Plage min' (0\%)} &= -1 - (-0.8) = \underline{-0.2} \\ \text{Plage max' (100\%)} &= +1 - (+0.3) = \underline{+0.7} \\ \text{Valeur d'entrée'} &= +1 - (+1) = \underline{0.0} \end{aligned}$$





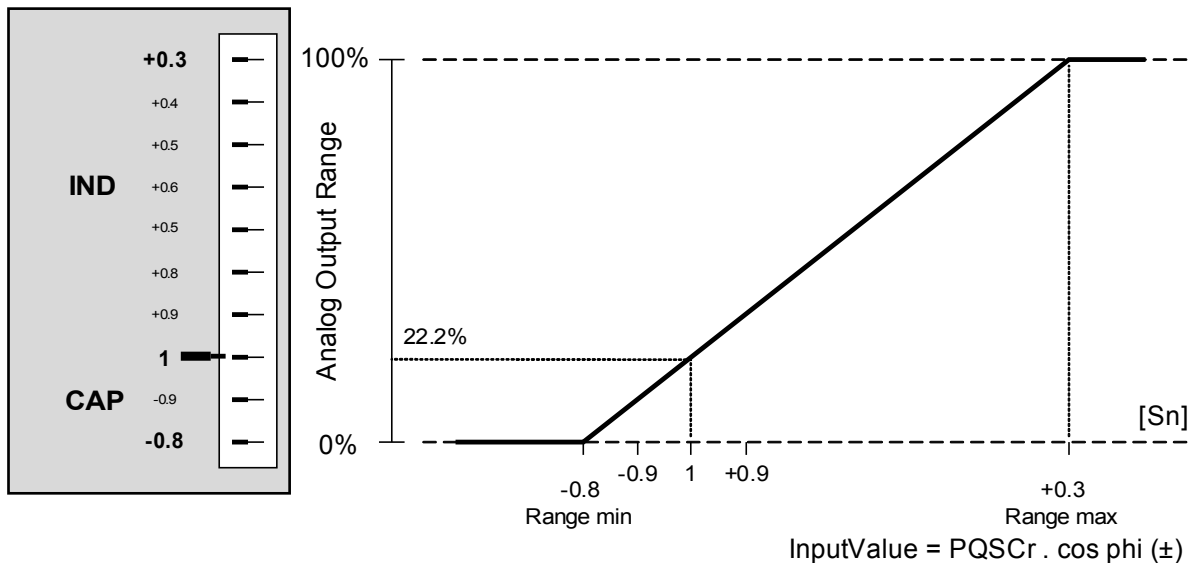

$$\text{Sortie analogique (Valeur d'entrée')} = 100 \% / (\text{Plage max' - Plage min'}) * (\text{Valeur d'entrée'} - \text{Plage min'})$$

$$\text{Sortie analogique(0)} = 100 \% / 0.9 * 0.2 = \underline{22.2 \%}$$

Le courant de sortie (pour le type 4-20 mA par exemple) est ainsi  $\underline{7.5 \text{ mA}} = 4 \text{ mA} + 22.2\% * (20 \text{ mA} - 4 \text{ mA})$





## Paramètres de protection globale des sorties analogiques

Paramètre	Description	Plage de définition	Valeur par défaut	Chemin du menu
 Affect	Affect	1..n, AnalogOutputList	-.-	[Para module /Sort analogs /AnOut[1]]
 Plage	Plage réglable	0...20mA, 4...20mA	0...20mA	[Para module /Sort analogs /AnOut[1]]
 Plage max	Plage maximale de réglage.	-999999.00 - 999999.00°C	1.00°C	[Para module /Sort analogs /AnOut[1]]
 Plage min	Plage minimale de réglage.	-999999.00 - 999999.00°C	0.00°C	[Para module /Sort analogs /AnOut[1]]
 Force Mode	Pour les opérations de mise en service ou de maintenance, les sorties analogiques peuvent être forcées. Cette fonction permet d'ignorer les sorties analogiques normales.	permanent, Timeout	permanent	[Service /Mode Test (inhib Prot) /Sort analogs /AnOut[1]]
 t-Timeout Force	La valeur de la sortie analogique est forcée pendant cette durée. Cela signifie que pendant cette durée la sortie analogique n'affiche pas la valeur des signaux qui lui sont affectés.  Dispo seult si: Force Mode = actif	0.00 - 300.00s	0.03s	[Service /Mode Test (inhib Prot) /Sort analogs /AnOut[1]]



## Commandes directes des sorties analogiques

<i>Paramètre</i>	<i>Description</i>	<i>Plage de définition</i>	<i>Valeur par défaut</i>	<i>Chemin du menu</i>
Fonction 	Activation ou désactivation permanente du module/étage.	inactif, actif	inactif	[Service /Mode Test (inhib Prot) /Sort analogs /AnOut[1]]
Forcer val 	Cette fonction permet de forcer la valeur de la sortie analogique.	0.00 - 100.00%	0%	[Service /Mode Test (inhib Prot) /Sort analogs /AnOut[1]]

## Signaux des sorties analogiques









<i>Signal</i>	<i>Description</i>
Force Mode	Pour les opérations de mise en service ou de maintenance, les sorties analogiques peuvent être forcées. Cette fonction permet d'ignorer les sorties analogiques normales.











## Liste des sorties analogiques











Name	Description
--	Pas d'affectation
TC.IL1 Eff	Valeur mesurée : Courant de phase (Efficace)
TC.IL2 Eff	Valeur mesurée : Courant de phase (Efficace)
TC.IL3 Eff	Valeur mesurée : Courant de phase (Efficace)
TC.IG mes Eff	Valeur mesurée (mesurée) : IG (Efficace)
TC.IG calc Eff	Valeur mesurée (calculée) : IG (Efficace)
TC.I1	Valeur mesurée (calculée) : Composante directe du courant (fondamental)
TC.I2	Valeur mesurée (calculée) : Courant de charge déséquilibrée (fondamental)
TC.%IL1 THD	Valeur mesurée (calculée) : Distorsion harmonique totale IL1
TC.%IL2 THD	Valeur mesurée (calculée) : Distorsion harmonique totale IL2
TC.%IL3 THD	Valeur mesurée (calculée) : Distorsion harmonique totale IL3
TC.IL1 THD	Valeur mesurée (calculée) : Courant harmonique total IL1
TC.IL2 THD	Valeur mesurée (calculée) : Courant harmonique total IL2
TC.IL3 THD	Valeur mesurée (calculée) : Courant harmonique total IL3
MStart.IL1 Ib	Valeur mesurée : Courant de phase en multiples de Ib
MStart.IL2 Ib	Valeur mesurée : Courant de phase en multiples de Ib
MStart.IL3 Ib	Valeur mesurée : Courant de phase en multiples de Ib
MStart.I3 P (%Ib) moy	Courant efficace moyen des 3 phases en pourcentage de Ib
MStart.Demand Fla I3P	Courant efficace des 3 phases calculé dans une fenêtre constante de puissance en pourcentage de Ib
ThR.I2T util	Capacité thermique utilisée.
ThR.I2T rest	Capacité thermique restante.
URTD.Enr1t1	Enroulement 1
URTD.Enr1t2	Enroulement 2
URTD.Enr1t3	Enroulement 3
URTD.Enr1t4	Enroulement 4
URTD.Enr1t5	Enroulement 5
URTD.Enr1t6	Enroulement 6
URTD.MotBear1	Palier moteur 1
URTD.MotBear2	Palier moteur 2
URTD.LoadBear1	Palier de charge 1
URTD.LoadBear2	Palier de charge 2
URTD.Aux1	Auxiliaire1
URTD.Aux2	Auxiliaire2
URTD.RTD Max	Température maximale de tous les canaux.
RTD.HottestWindingTemp	Température la plus élevée des enroulements du moteur en °C.
RTD.MotBearTemp maxi	Température la plus élevée des paliers moteur en °C.











## Paramètres de protection globale du module DEL











### DEL groupe A











Paramètre	Description	Plage de définition	Valeur par défaut	Chemin du menu
Mémor. 	Indique si la DEL est mémorisée lorsqu'elle est excitée.	inactif, actif	actif	[Para module /DEL /DEL 1]
Signal acq 	Signal d'acquiescement de la DEL. Si la mémorisation est active, il est possible d'acquiescer la DEL uniquement si les signaux qui ont entraîné le réglage ont disparu.  Dépendance Dispo seult si: Mémor. = actif	1..n, Liste affect	.-	[Para module /DEL /DEL 1]
Coul activ DEL 	La DEL est allumée de cette couleur si l'état de l'affectation RS des signaux est 'vrai'.	vert, rou, clig rouge, vert clign., -	rou	[Para module /DEL /DEL 1]
Coul inactive DEL 	La DEL est allumée de cette couleur si l'état de l'affectation RS des signaux est 'faux'.	vert, rou, clig rouge, vert clign., -	-	[Para module /DEL /DEL 1]
Affect 1 	Affect	1..n, Liste affect	SG[1].TripCmd	[Para module /DEL /DEL 1]
Inversion 1 	Inversion de l'état du signal affecté.	inactif, actif	inactif	[Para module /DEL /DEL 1]
Affect 2 	Affect	1..n, Liste affect	.-	[Para module /DEL /DEL 1]
Inversion 2 	Inversion de l'état du signal affecté.	inactif, actif	inactif	[Para module /DEL /DEL 1]
Affect 3 	Affect	1..n, Liste affect	.-	[Para module /DEL /DEL 1]

Paramètre	Description	Plage de définition	Valeur par défaut	Chemin du menu
 Inversion 3	Inversion de l'état du signal affecté.	inactif, actif	inactif	[Para module /DEL /DEL 1]
 Affect 4	Affect	1..n, Liste affect	-.-	[Para module /DEL /DEL 1]
 Inversion 4	Inversion de l'état du signal affecté.	inactif, actif	inactif	[Para module /DEL /DEL 1]
 Affect 5	Affect	1..n, Liste affect	-.-	[Para module /DEL /DEL 1]
 Inversion 5	Inversion de l'état du signal affecté.	inactif, actif	inactif	[Para module /DEL /DEL 1]
 Mémor.	Indique si la DEL est mémorisée lorsqu'elle est excitée.	inactif, actif	actif	[Para module /DEL /DEL 2]
 Signal acq	Signal d'acquiescement de la DEL. Si la mémorisation est active, il est possible d'acquiescer la DEL uniquement si les signaux qui ont entraîné le réglage ont disparu.  Dispo seult si: Mémor. = actif	1..n, Liste affect	-.-	[Para module /DEL /DEL 2]
 Coul activ DEL	La DEL est allumée de cette couleur si l'état de l'affectation RS des signaux est 'vrai'.	vert, rou, clig rouge, vert clign., -	rou	[Para module /DEL /DEL 2]
 Coul inactive DEL	La DEL est allumée de cette couleur si l'état de l'affectation RS des signaux est 'faux'.	vert, rou, clig rouge, vert clign., -	-	[Para module /DEL /DEL 2]
 Affect 1	Affect	1..n, Liste affect	Prot.Alarm	[Para module /DEL /DEL 2]











Paramètre	Description	Plage de définition	Valeur par défaut	Chemin du menu
 Inversion 1	Inversion de l'état du signal affecté.	inactif, actif	inactif	[Para module /DEL /DEL 2]
 Affect 2	Affect	1..n, Liste affect	-.-	[Para module /DEL /DEL 2]
 Inversion 2	Inversion de l'état du signal affecté.	inactif, actif	inactif	[Para module /DEL /DEL 2]
 Affect 3	Affect	1..n, Liste affect	-.-	[Para module /DEL /DEL 2]
 Inversion 3	Inversion de l'état du signal affecté.	inactif, actif	inactif	[Para module /DEL /DEL 2]
 Affect 4	Affect	1..n, Liste affect	-.-	[Para module /DEL /DEL 2]
 Inversion 4	Inversion de l'état du signal affecté.	inactif, actif	inactif	[Para module /DEL /DEL 2]
 Affect 5	Affect	1..n, Liste affect	-.-	[Para module /DEL /DEL 2]
 Inversion 5	Inversion de l'état du signal affecté.	inactif, actif	inactif	[Para module /DEL /DEL 2]
 Mémor.	Indique si la DEL est mémorisée lorsqu'elle est excitée.	inactif, actif	actif	[Para module /DEL /DEL 3]
 Signal acq	Signal d'acquiescement de la DEL. Si la mémorisation est active, il est possible d'acquiescer la DEL uniquement si les signaux qui ont entraîné le réglage ont disparu.  Dispo seult si: Mémor. = actif	1..n, Liste affect	-.-	[Para module /DEL /DEL 3]











Paramètre	Description	Plage de définition	Valeur par défaut	Chemin du menu
 Coul activ DEL	La DEL est allumée de cette couleur si l'état de l'affectation RS des signaux est 'vrai'.	vert, rou, clig rouge, vert clign., -	rou	[Para module /DEL /DEL 3]
 Coul inactive DEL	La DEL est allumée de cette couleur si l'état de l'affectation RS des signaux est 'faux'.	vert, rou, clig rouge, vert clign., -	-	[Para module /DEL /DEL 3]
 Affect 1	Affect	1..n, Liste affect	ThR.Alarm	[Para module /DEL /DEL 3]
 Inversion 1	Inversion de l'état du signal affecté.	inactif, actif	inactif	[Para module /DEL /DEL 3]
 Affect 2	Affect	1..n, Liste affect	I[1].Alarm	[Para module /DEL /DEL 3]
 Inversion 2	Inversion de l'état du signal affecté.	inactif, actif	inactif	[Para module /DEL /DEL 3]
 Affect 3	Affect	1..n, Liste affect	--	[Para module /DEL /DEL 3]
 Inversion 3	Inversion de l'état du signal affecté.	inactif, actif	inactif	[Para module /DEL /DEL 3]
 Affect 4	Affect	1..n, Liste affect	--	[Para module /DEL /DEL 3]
 Inversion 4	Inversion de l'état du signal affecté.	inactif, actif	inactif	[Para module /DEL /DEL 3]











Paramètre	Description	Plage de définition	Valeur par défaut	Chemin du menu
Affect 5 	Affect	1..n, Liste affect	.-	[Para module /DEL /DEL 3]
Inversion 5 	Inversion de l'état du signal affecté.	inactif, actif	inactif	[Para module /DEL /DEL 3]
Mémor. 	Indique si la DEL est mémorisée lorsqu'elle est excitée.	inactif, actif	actif	[Para module /DEL /DEL 4]
Signal acq 	Signal d'acquiescement de la DEL. Si la mémorisation est active, il est possible d'acquiescer la DEL uniquement si les signaux qui ont entraîné le réglage ont disparu.  Dispo seult si: Mémor. = actif	1..n, Liste affect	.-	[Para module /DEL /DEL 4]
Coul activ DEL 	La DEL est allumée de cette couleur si l'état de l'affectation RS des signaux est 'vrai'.	vert, rou, clig roug, vert clign., -	rou	[Para module /DEL /DEL 4]
Coul inactive DEL 	La DEL est allumée de cette couleur si l'état de l'affectation RS des signaux est 'faux'.	vert, rou, clig roug, vert clign., -	-	[Para module /DEL /DEL 4]
Affect 1 	Affect	1..n, Liste affect	MStart.Blo	[Para module /DEL /DEL 4]
Inversion 1 	Inversion de l'état du signal affecté.	inactif, actif	inactif	[Para module /DEL /DEL 4]
Affect 2 	Affect	1..n, Liste affect	.-	[Para module /DEL /DEL 4]
Inversion 2 	Inversion de l'état du signal affecté.	inactif, actif	inactif	[Para module /DEL /DEL 4]







Paramètre	Description	Plage de définition	Valeur par défaut	Chemin du menu
Affect 3 	Affect	1..n, Liste affect	.-	[Para module /DEL /DEL 4]
Inversion 3 	Inversion de l'état du signal affecté.	inactif, actif	inactif	[Para module /DEL /DEL 4]
Affect 4 	Affect	1..n, Liste affect	.-	[Para module /DEL /DEL 4]
Inversion 4 	Inversion de l'état du signal affecté.	inactif, actif	inactif	[Para module /DEL /DEL 4]
Affect 5 	Affect	1..n, Liste affect	.-	[Para module /DEL /DEL 4]
Inversion 5 	Inversion de l'état du signal affecté.	inactif, actif	inactif	[Para module /DEL /DEL 4]
Mémor. 	Indique si la DEL est mémorisée lorsqu'elle est excitée.	inactif, actif	inactif	[Para module /DEL /DEL 5]
Signal acq 	Signal d'acquiescement de la DEL. Si la mémorisation est active, il est possible d'acquiescer la DEL uniquement si les signaux qui ont entraîné le réglage ont disparu.  Dispo seult si: Mémor. = actif	1..n, Liste affect	.-	[Para module /DEL /DEL 5]
Coul activ DEL 	La DEL est allumée de cette couleur si l'état de l'affectation RS des signaux est 'vrai'.	vert, rou, clig roug, vert clign., -	clig roug	[Para module /DEL /DEL 5]
Coul inactive DEL 	La DEL est allumée de cette couleur si l'état de l'affectation RS des signaux est 'faux'.	vert, rou, clig roug, vert clign., -	-	[Para module /DEL /DEL 5]



<i>Paramètre</i>	<i>Description</i>	<i>Plage de définition</i>	<i>Valeur par défaut</i>	<i>Chemin du menu</i>
Affect 1 	Affect	1..n, Liste affect	MStart.Démar	[Para module /DEL /DEL 5]
Inversion 1 	Inversion de l'état du signal affecté.	inactif, actif	inactif	[Para module /DEL /DEL 5]
Affect 2 	Affect	1..n, Liste affect	.-.	[Para module /DEL /DEL 5]
Inversion 2 	Inversion de l'état du signal affecté.	inactif, actif	inactif	[Para module /DEL /DEL 5]
Affect 3 	Affect	1..n, Liste affect	.-.	[Para module /DEL /DEL 5]
Inversion 3 	Inversion de l'état du signal affecté.	inactif, actif	inactif	[Para module /DEL /DEL 5]
Affect 4 	Affect	1..n, Liste affect	.-.	[Para module /DEL /DEL 5]
Inversion 4 	Inversion de l'état du signal affecté.	inactif, actif	inactif	[Para module /DEL /DEL 5]
Affect 5 	Affect	1..n, Liste affect	.-.	[Para module /DEL /DEL 5]
Inversion 5 	Inversion de l'état du signal affecté.	inactif, actif	inactif	[Para module /DEL /DEL 5]
Mémor. 	Indique si la DEL est mémorisée lorsqu'elle est excitée.	inactif, actif	inactif	[Para module /DEL /DEL 6]

Paramètre	Description	Plage de définition	Valeur par défaut	Chemin du menu
Signal acq 	Signal d'acquiescement de la DEL. Si la mémorisation est active, il est possible d'acquiescer la DEL uniquement si les signaux qui ont entraîné le réglage ont disparu.  Dispo seult si: Mémor. = actif	1..n, Liste affect	.-	[Para module /DEL /DEL 6]
Coul activ DEL 	La DEL est allumée de cette couleur si l'état de l'affectation RS des signaux est 'vrai'.	vert, rou, clig rou, vert clign., -	rou	[Para module /DEL /DEL 6]
Coul inactive DEL 	La DEL est allumée de cette couleur si l'état de l'affectation RS des signaux est 'faux'.	vert, rou, clig rou, vert clign., -	-	[Para module /DEL /DEL 6]
Affect 1 	Affect	1..n, Liste affect	MStart.Run	[Para module /DEL /DEL 6]
Inversion 1 	Inversion de l'état du signal affecté.	inactif, actif	inactif	[Para module /DEL /DEL 6]
Affect 2 	Affect	1..n, Liste affect	.-	[Para module /DEL /DEL 6]
Inversion 2 	Inversion de l'état du signal affecté.	inactif, actif	inactif	[Para module /DEL /DEL 6]
Affect 3 	Affect	1..n, Liste affect	.-	[Para module /DEL /DEL 6]
Inversion 3 	Inversion de l'état du signal affecté.	inactif, actif	inactif	[Para module /DEL /DEL 6]
Affect 4 	Affect	1..n, Liste affect	.-	[Para module /DEL /DEL 6]

Paramètre	Description	Plage de définition	Valeur par défaut	Chemin du menu
 Inversion 4	Inversion de l'état du signal affecté.	inactif, actif	inactif	[Para module /DEL /DEL 6]
 Affect 5	Affect	1..n, Liste affect	--	[Para module /DEL /DEL 6]
 Inversion 5	Inversion de l'état du signal affecté.	inactif, actif	inactif	[Para module /DEL /DEL 6]
 Mémor.	Indique si la DEL est mémorisée lorsqu'elle est excitée.	inactif, actif	inactif	[Para module /DEL /DEL 7]
 Signal acq	Signal d'acquiescement de la DEL. Si la mémorisation est active, il est possible d'acquiescer la DEL uniquement si les signaux qui ont entraîné le réglage ont disparu.  Dispo seult si: Mémor. = actif	1..n, Liste affect	--	[Para module /DEL /DEL 7]
 Coul activ DEL	La DEL est allumée de cette couleur si l'état de l'affectation RS des signaux est 'vrai'.	vert, rou, clig rouge, vert clign., -	vert	[Para module /DEL /DEL 7]
 Coul inactive DEL	La DEL est allumée de cette couleur si l'état de l'affectation RS des signaux est 'faux'.	vert, rou, clig rouge, vert clign., -	-	[Para module /DEL /DEL 7]
 Affect 1	Affect	1..n, Liste affect	MStart.Arr.	[Para module /DEL /DEL 7]
 Inversion 1	Inversion de l'état du signal affecté.	inactif, actif	inactif	[Para module /DEL /DEL 7]
 Affect 2	Affect	1..n, Liste affect	--	[Para module /DEL /DEL 7]

<i>Paramètre</i>	<i>Description</i>	<i>Plage de définition</i>	<i>Valeur par défaut</i>	<i>Chemin du menu</i>
Inversion 2 	Inversion de l'état du signal affecté.	inactif, actif	inactif	[Para module /DEL /DEL 7]
Affect 3 	Affect	1..n, Liste affect	.-.	[Para module /DEL /DEL 7]
Inversion 3 	Inversion de l'état du signal affecté.	inactif, actif	inactif	[Para module /DEL /DEL 7]
Affect 4 	Affect	1..n, Liste affect	.-.	[Para module /DEL /DEL 7]
Inversion 4 	Inversion de l'état du signal affecté.	inactif, actif	inactif	[Para module /DEL /DEL 7]
Affect 5 	Affect	1..n, Liste affect	.-.	[Para module /DEL /DEL 7]
Inversion 5 	Inversion de l'état du signal affecté.	inactif, actif	inactif	[Para module /DEL /DEL 7]

## États d'entrée du module DEL

<i>Name</i>	<i>Description</i>	<i>Affectation via</i>
DEL1.1	État d'entrée d'un module : DEL	[Para module /DEL /DEL 1]
DEL1.2	État d'entrée d'un module : DEL	[Para module /DEL /DEL 1]
DEL1.3	État d'entrée d'un module : DEL	[Para module /DEL /DEL 1]
DEL1.4	État d'entrée d'un module : DEL	[Para module /DEL /DEL 1]
DEL1.5	État d'entrée d'un module : DEL	[Para module /DEL /DEL 1]
Sig acq. 1	État d'entrée d'un module : Signal d'acquiescement (uniquement pour l'acquiescement automatique)	[Para module /DEL /DEL 1]
DEL2.1	État d'entrée d'un module : DEL	[Para module /DEL /DEL 2]
DEL2.2	État d'entrée d'un module : DEL	[Para module /DEL /DEL 2]
DEL2.3	État d'entrée d'un module : DEL	[Para module /DEL /DEL 2]
DEL2.4	État d'entrée d'un module : DEL	[Para module /DEL /DEL 2]
DEL2.5	État d'entrée d'un module : DEL	[Para module /DEL /DEL 2]
Sig acq. 2	État d'entrée d'un module : Signal d'acquiescement (uniquement pour l'acquiescement automatique)	[Para module /DEL /DEL 2]

<i>Name</i>	<i>Description</i>	<i>Affectation via</i>
DEL3.1	État d'entrée d'un module : DEL	[Para module /DEL /DEL 3]
DEL3.2	État d'entrée d'un module : DEL	[Para module /DEL /DEL 3]
DEL3.3	État d'entrée d'un module : DEL	[Para module /DEL /DEL 3]
DEL3.4	État d'entrée d'un module : DEL	[Para module /DEL /DEL 3]
DEL3.5	État d'entrée d'un module : DEL	[Para module /DEL /DEL 3]
Sig acq. 3	État d'entrée d'un module : Signal d'acquiescement (uniquement pour l'acquiescement automatique)	[Para module /DEL /DEL 3]
DEL4.1	État d'entrée d'un module : DEL	[Para module /DEL /DEL 4]
DEL4.2	État d'entrée d'un module : DEL	[Para module /DEL /DEL 4]
DEL4.3	État d'entrée d'un module : DEL	[Para module /DEL /DEL 4]
DEL4.4	État d'entrée d'un module : DEL	[Para module /DEL /DEL 4]
DEL4.5	État d'entrée d'un module : DEL	[Para module /DEL /DEL 4]
Sig acq. 4	État d'entrée d'un module : Signal d'acquiescement (uniquement pour l'acquiescement automatique)	[Para module /DEL /DEL 4]
DEL5.1	État d'entrée d'un module : DEL	[Para module /DEL /DEL 5]

<i>Name</i>	<i>Description</i>	<i>Affectation via</i>
DEL5.2	État d'entrée d'un module : DEL	[Para module /DEL /DEL 5]
DEL5.3	État d'entrée d'un module : DEL	[Para module /DEL /DEL 5]
DEL5.4	État d'entrée d'un module : DEL	[Para module /DEL /DEL 5]
DEL5.5	État d'entrée d'un module : DEL	[Para module /DEL /DEL 5]
Sig acq. 5	État d'entrée d'un module : Signal d'acquiescement (uniquement pour l'acquiescement automatique)	[Para module /DEL /DEL 5]
DEL6.1	État d'entrée d'un module : DEL	[Para module /DEL /DEL 6]
DEL6.2	État d'entrée d'un module : DEL	[Para module /DEL /DEL 6]
DEL6.3	État d'entrée d'un module : DEL	[Para module /DEL /DEL 6]
DEL6.4	État d'entrée d'un module : DEL	[Para module /DEL /DEL 6]
DEL6.5	État d'entrée d'un module : DEL	[Para module /DEL /DEL 6]
Sig acq. 6	État d'entrée d'un module : Signal d'acquiescement (uniquement pour l'acquiescement automatique)	[Para module /DEL /DEL 6]
DEL7.1	État d'entrée d'un module : DEL	[Para module /DEL /DEL 7]
DEL7.2	État d'entrée d'un module : DEL	[Para module /DEL /DEL 7]

<i>Name</i>	<i>Description</i>	<i>Affectation via</i>
DEL7.3	État d'entrée d'un module : DEL	[Para module /DEL /DEL 7]
DEL7.4	État d'entrée d'un module : DEL	[Para module /DEL /DEL 7]
DEL7.5	État d'entrée d'un module : DEL	[Para module /DEL /DEL 7]
Sig acq. 7	État d'entrée d'un module : Signal d'acquittement (uniquement pour l'acquittement automatique)	[Para module /DEL /DEL 7]



## Configuration des DEL

Les DEL peuvent être configurées dans le menu :

[Para module/DEL/Groupe X]

### ATTENTION

**Vous devez vérifier que les fonctions ne se chevauchent pas en raison de l'affectation de couleurs ou de codes de clignotement à deux ou plusieurs DEL.**

### ATTENTION

**Si les DEL sont paramétrées « Méorisé=*actif* », elles conserveront (rétabliront) leur code/couleur de clignotement même en cas de coupure de courant.**

**Si les DEL sont paramétrées « Méorisé=*actif* », le code de clignotement des DEL sera également conservé si la DEL est reprogrammée d'une autre façon. Ceci s'applique également si Méorisé est défini à *inactif*. La réinitialisation d'une DEL avec un signal mémorisé nécessite toujours un acquittement.**

### AVIS

**Ce chapitre contient des informations sur les DEL placées sur le côté gauche de l'écran (groupe A).**

**Si votre module est également équipé de DEL sur le côté droit de l'écran (groupe B), les informations de ce chapitre sont valides sur le plan analogique. La seule différence concerne les chemins de menu du « groupe A » et du « groupe B ».**

Grâce au bouton « INFO », il est toujours possible d'afficher les alarmes de courant/textes d'alarme affecté à une DEL. Reportez-vous au chapitre *Navigation* (description de la touche « INFO »).

Définissez les paramètres suivants pour chaque DEL :

- « *fonction Mémorisation/conservation* »: Si l'option « *Mémorisation* » est définie sur « *active* », l'état défini par les alarmes sera conservé. Si l'option « *Mémorisation* » est définie sur « *inactive* », la DEL adopte toujours l'état des alarmes qui ont été attribuées.
- « *Acquittement* » (signal provenant de la « liste des affectations »)
- « *Coul activ DEL* », la DEL s'allume dans cette couleur si au moins une des fonctions attribuées est valide (clignotement rouge, rouge, vert, vert clignotant et éteint).
- « *Coul inactive DEL* », la DEL s'allume dans cette couleur si aucune des fonctions attribuées n'est valide (clignotement rouge, rouge, vert, vert clignotant et éteint).
- Outre la *DEL System OK*, chaque DEL peut être associée à un maximum de cinq fonctions/alarmes de la « liste des affectations ».
- « *Inversion* » (des signaux), si nécessaire.

### *Options d'acquiescement*

Les DEL peuvent être acquiescées comme suit :

- Via le bouton « C » du tableau de commande.
- Chaque DEL peut être acquiescée par un signal de la « liste des affectations » (si « *Mémorisé = active* »).
- Le module « Acq ex » permet d'acquiescer toutes DEL à la fois si le signal d'acquiescement externe qui a été sélectionné dans la « liste des affectations » devient vrai (par exemple, l'état d'une entrée numérique).
- Via SCADA, toutes les DEL peuvent être acquiescées simultanément.

**AVIS**

**Le CD du produit livré avec le module contient un modèle PDF permettant de créer et d'imprimer à l'aide d'une imprimante laser des films auto-adhésifs contenant le texte des affectations de DEL (feuille frontale).  
Recommandation : (AVERY Zweckform Art.Nr.3482)**

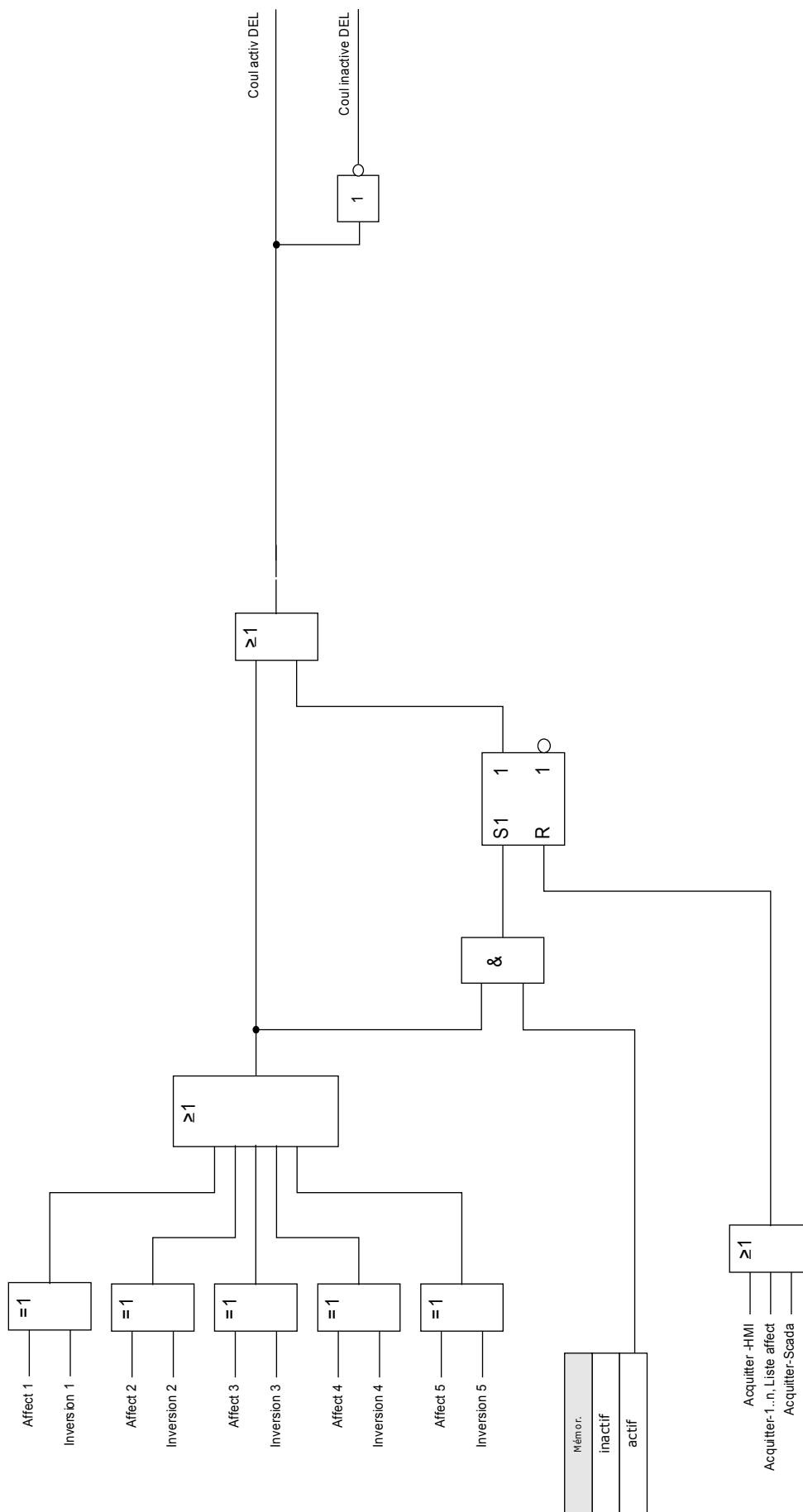

## La DEL « System OK »

Cette DEL clignote en vert au démarrage du module. Après le démarrage, la DEL r *System OK* s'allume en vert pour indiquer que la protection (fonction) est « *activée* ». Veuillez vous référer au chapitre "Autocontrôle" et au document externe "*Guide de dépannage*" pour en savoir plus sur les codes de clignotement de la *LED System OK*

*La DEL System OK* ne peut pas être paramétrée

## Smart View

*Smart view* est un logiciel d'évaluation et de configuration de paramètres.

- Paramétrage à l'aide de menus et contrôles de validité
- Configuration hors ligne de tous les types de relais
- Lecture et évaluation de données statistiques et de valeurs de mesure
- Aide à la mise en service
- Affichage de l'état de l'appareil
- Analyse des défauts via un enregistreur d'événements et de défauts

## Valeurs de mesure

### Lecture des valeurs mesurées

Dans le menu Utilisat/Vals mesurées, les valeurs mesurées et calculées peuvent être affichées. Les valeurs mesurées sont triées par Valeurs standard et Valeurs spéciales (selon le type d'appareil).

### Affichage des mesures

Le menu [Para module\Affich mesures] propose des options permettant de modifier l'affichage des valeurs mesurées.

#### *Étalonnage des valeurs mesurées*

À l'aide du paramètre Échelle, vous pouvez déterminer comment les valeurs mesurées doivent s'afficher sur le HMI et dans *Smart view* :

- Quantités primaires
- Quantités secondaires
- Quantités par unité

#### *Unités puis (s'applique uniquement aux dispositifs avec mesure de puissance)*

À l'aide du paramètre *Unités puis*, vous pouvez déterminer comment les valeurs mesurées doivent s'afficher sur le HMI et dans *Smart view* :

- Éch auto puiss
- kW, kVAr ou kVA
- MW, MVA ou MVA
- GW, GVA ou GVA

### *Unités éner (s'applique uniquement aux modules avec mesure d'énergie)*

À l'aide du paramètre *Unités éner*, vous pouvez déterminer comment les valeurs mesurées doivent s'afficher sur le HMI et dans *Smart view* :

- Éch auto éner
- kWh, kVAh ou kVAh
- MWh, MVAh ou MVAh
- GWh, GVAh ou GVAh

En cas de dépassement du compteur, le compteur commencera à compter à nouveau à zéro. Un signal correspondant indiquera le dépassement du compteur.

#### ***Dépassement du compteur à :***

- |                     |   |
|---------------------|---|
| ■ Éch auto éner     | Dépend des réglages pour les transformateurs de courant et de tension |
| ■ kWh, kVAh ou kVAh | 999 999.99  |
| ■ MWh, MVAh ou MVAh | 999 999.99  |
| ■ GWh, GVAh ou GVAh | 999 999.99  |

### *Unité tempér (s'applique uniquement aux modules avec mesure de température)*

À l'aide du paramètre *Unité tempér*, vous pouvez déterminer comment les valeurs mesurées doivent s'afficher sur le HMI et dans *Smart view* :

- ° Celsius
- ° Fahrenheit

### *Niv coupure*

Pour supprimer le bruit des valeurs mesurées proches de zéro, vous pouvez définir des niveaux de coupure. Grâce aux niveaux de coupure, les quantités de mesure proches de zéro affichent la valeur zéro. Ces paramètres sont sans effet sur les valeurs enregistrées.

**Courant - Valeurs mesurées**TC

Si l'appareil n'est pas équipé d'une carte de mesure de la tension, la première entrée de mesure de la première carte de mesure de courant (emplacement avec le petit numéro) servira d'angle de référence (« IL1 »).

<i>Value</i>	<i>Description</i>	<i>Chemin du menu</i>
IL1	Valeur mesurée : Courant de phase (fondamental)	[Utilisat /Valeurs mesurées /Courant ]
IL2	Valeur mesurée : Courant de phase (fondamental)	[Utilisat /Valeurs mesurées /Courant ]
IL3	Valeur mesurée : Courant de phase (fondamental)	[Utilisat /Valeurs mesurées /Courant ]
IG mes	Valeur mesurée (mesurée) : IG (fondamental)	[Utilisat /Valeurs mesurées /Courant ]
IG calc	Valeur mesurée (calculée) : IG (fondamental)	[Utilisat /Valeurs mesurées /Courant ]
I0	Valeur mesurée (calculée) : Courant nul (fondamental)	[Utilisat /Valeurs mesurées /Courant ]
I1	Valeur mesurée (calculée) : Composante directe du courant (fondamental)	[Utilisat /Valeurs mesurées /Courant ]
I2	Valeur mesurée (calculée) : Courant de charge déséquilibrée (fondamental)	[Utilisat /Valeurs mesurées /Courant ]
phi IL1	Valeur mesurée (calculée) : Angle du phaseur IL1	[Utilisat /Valeurs mesurées /Courant ]
phi IL2	Valeur mesurée (calculée) : Angle du phaseur IL2	[Utilisat /Valeurs mesurées /Courant ]
phi IL3	Valeur mesurée (calculée) : Angle du phaseur IL3	[Utilisat /Valeurs mesurées /Courant ]



## Valeurs de mesure

<i>Value</i>	<i>Description</i>	<i>Chemin du menu</i>
phi IG mes	Valeur mesurée (calculée) : Angle du phaseur de IG mesurée	[Utilisat /Valeurs mesurées /Courant ]
phi IG calc	Valeur mesurée (calculée) : Angle du phaseur de IG calculée	[Utilisat /Valeurs mesurées /Courant ]
phi I0	Valeur mesurée (calculée) : Angle de réseau homopolaire	[Utilisat /Valeurs mesurées /Courant ]
phi I1	Valeur mesurée (calculée) : Angle de réseau à composante directe	[Utilisat /Valeurs mesurées /Courant ]
phi I2	Valeur mesurée (calculée) : Angle de réseau à composante inverse	[Utilisat /Valeurs mesurées /Courant ]
IL1 Eff	Valeur mesurée : Courant de phase (Efficace)	[Utilisat /Valeurs mesurées /Courant Eff]
IL2 Eff	Valeur mesurée : Courant de phase (Efficace)	[Utilisat /Valeurs mesurées /Courant Eff]
IL3 Eff	Valeur mesurée : Courant de phase (Efficace)	[Utilisat /Valeurs mesurées /Courant Eff]
IG mes Eff	Valeur mesurée (mesurée) : IG (Efficace)	[Utilisat /Valeurs mesurées /Courant Eff]
IG calc Eff	Valeur mesurée (calculée) : IG (Efficace)	[Utilisat /Valeurs mesurées /Courant Eff]
%IL1 THD	Valeur mesurée (calculée) : Distorsion harmonique totale IL1	[Utilisat /Valeurs mesurées /Courant Eff]
%IL2 THD	Valeur mesurée (calculée) : Distorsion harmonique totale IL2	[Utilisat /Valeurs mesurées /Courant Eff]
%IL3 THD	Valeur mesurée (calculée) : Distorsion harmonique totale IL3	[Utilisat /Valeurs mesurées /Courant Eff]

## Valeurs de mesure

---

<i>Value</i>	<i>Description</i>	<i>Chemin du menu</i>
IL1 THD	Valeur mesurée (calculée) : Courant harmonique total IL1	[Utilisat /Valeurs mesurées /Courant Eff]
IL2 THD	Valeur mesurée (calculée) : Courant harmonique total IL2	[Utilisat /Valeurs mesurées /Courant Eff]
IL3 THD	Valeur mesurée (calculée) : Courant harmonique total IL3	[Utilisat /Valeurs mesurées /Courant Eff]
%(I2/I1)	Valeur mesurée (calculée) : I2/I1, l'ordre des phases est automatiquement pris en compte.	[Utilisat /Valeurs mesurées /Courant ]

## Statistiques

### Statistiq

Le menu « Fonctionnement/statistiques » affiche les valeurs minimum, maximum et moyennes des quantités mesurées et calculées.

### Configuration des valeurs minimum et maximum

Le calcul des valeurs minimum et maximum commencera :

- Quand un signal de réinitialisation est activé (Min/Max)
- Quand le module est redémarré
- Après la configuration

	<b>Valeurs minimum et maximum (valeurs crêtes/pointeurs)</b>	
	<b>Intervalle de calcul des valeurs minimum et maximum</b>	<b>Réinitialiser</b>
<i>Options de configuration</i> Où effectuer la configuration ? Dans le menu [Para module\ Statistiques\ Min/Max]	Les valeurs minimum et maximum seront réinitialisées à l'aide du front montant du signal de réinitialisation correspondant.	Réi Min Réi Max  (via les entrées numériques, par exemple). Ces signaux réinitialiseront les pointeurs minimum et maximum.
<i>Affichage des valeurs minimum</i>	Où ? Dans le menu [Utilisat\Statistiques\Min]	
<i>Affichage des valeurs maximum</i>	Où ? Dans le menu [Utilisation\Statistiques\Max]	

## Configuration du calcul de la valeur moyenne

### Configuration du calcul de la valeur moyenne basée sur le courant\*

\*= la disponibilité dépend du code de module commandé.

	<b>Valeurs moyennes et valeurs crêtes basées sur le courant</b>		
	<b>Intervalle de calcul des valeurs moyennes et crêtes</b>	<b>Options de démarrage</b>	<b>Réinitialisation des valeurs moyennes et crêtes</b>
<b>Options de configuration</b> Où effectuer la configuration ? Dans [Para module\ Statistiques\ Demande\ Dem courant]	<b>glisst :</b> (glisst : calcul de la moyenne selon la période de glissement)  <b>const :</b> (const : le calcul de la moyenne est réinitialisé à la fin de la période, c'est-à-dire au commencement de la période suivante)	<b>durée :</b> (constante ou période de glissement)  <b>Activ fct :</b> (les valeurs moyennes sont calculées en fonction de la période de temps entre deux fronts montants de ce signal)	<b>Réi Fc</b>  (par exemple, via l'entrée numérique afin de réinitialiser les valeurs moyennes à l'avance (avant le prochain front montant du signal de départ). S'applique uniquement à l'option « Dém FC ».
<b>Option de déclenchement (commande) pour limiter la demande de courant moyenne : Oui</b>	Reportez-vous au chapitre « Alarmes du système »		
<b>Afficher les valeurs moyennes et les valeurs crêtes</b>	Où ? Dans le menu [Utilisation\Statistiques\Demande]		

### Configuration du calcul de la valeur moyenne basée sur la tension\*

\*= la disponibilité dépend du code de module commandé.





<b>Valeur moyenne basée sur la tension</b>			
	<b>Intervalle de calcul des valeurs moyennes</b>	<b>Options de démarrage</b>	<b>Réinitialisation des valeurs moyennes et crêtes</b>
<b>Options de configuration</b> Où effectuer la configuration ? Dans [Para module\ Statistiques\ Omettre]	glisst : (glisst : calcul de la moyenne selon la période de glissement)  const : (const : le calcul de la moyenne est réinitialisé à la fin de la période, c'est-à-dire au commencement de la période suivante)	durée : (constante ou période de glissement)  Activ fct : (les valeurs moyennes sont calculées en fonction de la période de temps entre deux fronts montants de ce signal)	Réi Fc  (par exemple, via l'entrée numérique afin de réinitialiser les valeurs moyennes à l'avance (avant le prochain front montant du signal de départ). S'applique uniquement à l'option « Dém FC »).
<b>Afficher les valeurs moyennes</b>	Où ? Dans le menu [Utilisation\Statistiques\Vavg]		

### Configuration du calcul de la valeur moyenne basée sur la puissance\*





\*= la disponibilité dépend du code de module commandé.



<b>Valeurs moyennes (demande) et valeurs crêtes basées sur la puissance</b>			
	<b>Intervalle de calcul des valeurs moyennes et crêtes</b>	<b>Options de démarrage</b>	<b>Réinitialisation des valeurs moyennes et crêtes</b>
<b>Options de configuration</b> Où effectuer la configuration ? Dans [Para module\ Statistiques\ Bezugsmanagm\ Demand puiss]	glisst : (glisst : calcul de la moyenne selon la période de glissement)  const : (const : le calcul de la moyenne est réinitialisé à la fin de la période, c'est-à-dire au commencement de la période suivante)	durée : (constante ou période de glissement)  Activ fct : (les valeurs moyennes sont calculées en fonction de la période de temps entre deux fronts montants de ce signal)	Réi Fc  (par exemple, via l'entrée numérique afin de réinitialiser les valeurs moyennes à l'avance (avant le prochain front montant du signal de départ). S'applique uniquement à l'option « Dém FC »).
<b>Option de déclenchement (commande) pour limiter la demande de puissance moyenne : Oui</b>	Reportez-vous au chapitre « Alarmes du système »		
<b>Afficher les valeurs moyennes et les valeurs crêtes</b>	Où ? Dans le menu [Utilisation\Statistiques\Demande]		

### Commandes directes

Paramètre	Description	Plage de définition	Valeur par défaut	Chemin du menu
ResFc tt 	Réinitialisation des statistiques (demande de courant, demande de puissance, Mini, Maxi)	inactif, actif	inactif	[Utilisat /Réinit/Acquitter /Réini]
ResFc I Demand 	Réinitialisation des statistiques - Demande de courant (moyenne, moyenne en pointe)	inactif, actif	inactif	[Utilisat /Réinit/Acquitter /Réini]
ResFc Min 	Réinitialisation de toutes les valeurs minimales	inactif, actif	inactif	[Utilisat /Réinit/Acquitter /Réini]
ResFc Max 	Réinitialisation de toutes les valeurs maximales	inactif, actif	inactif	[Utilisat /Réinit/Acquitter /Réini]

### Paramètres de protection globale du module Statistiques

Paramètre	Description	Plage de définition	Valeur par défaut	Chemin du menu
ResFc Max 	Réinitialisation de toutes les valeurs maximales	1..n, Liste affect	.-	[Para module /Statistiq /Min / Max]
ResFc Min 	Réinitialisation de toutes les valeurs minimales	1..n, Liste affect	.-	[Para module /Statistiq /Min / Max]
Dém demand I : 	Demande de courant au démarrage par :	Durée, StartFct	Durée	[Para module /Statistiq /Demand /Dem courant]
Dém demand I Fc: 	Commencer le calcul si le signal affecté prend la valeur 'vrai'.  Dispo seult si: Dém demand I: = StartFct	1..n, Liste affect	.-	[Para module /Statistiq /Demand /Dem courant]
ResFc I Demand 	Réinitialisation des statistiques - Demande de courant (moyenne, moyenne en pointe)	1..n, Liste affect	.-	[Para module /Statistiq /Demand /Dem courant]

<i>Paramètre</i>	<i>Description</i>	<i>Plage de définition</i>	<i>Valeur par défaut</i>	<i>Chemin du menu</i>
Durée demand I 	Durée de l'enregistrement  Dispo seult si: Dém demand I: = Durée	2 s, 5 s, 10 s, 15 s, 30 s, 1 min, 5 min, 10 min, 15 min, 30 min, 1 h, 2 h, 6 h, 12 h, 1 d, 2 d, 5 d, 7 d, 10 d, 30 d	15 s	[Para module /Statistiq /Demand /Dem courant]
Fenêt demand I 	Config fenêtre	glisst, const	glisst	[Para module /Statistiq /Demand /Dem courant]

## États des entrées du module Statistiques

<i>Name</i>	<i>Description</i>	<i>Affectation via</i>
StartFc 2-l	État entrée module: Démarrage des statistiques 2	[Para module /Statistiq /Demand /Dem courant]
ResFc Vavg-l	État entrée module: Réinitialisation des statistiques	[]
ResFc I Demand-l	État entrée module: Réinitialisation des statistiques - Demande de courant (moyenne, moyenne en pointe)	[Para module /Statistiq /Demand /Dem courant]
ResFc P Demand-l	État entrée module: Réinitialisation des statistiques - Demande de puissance (moyenne, moyenne en pointe)	[]
ResFc Max-l	État entrée module: Réinitialisation de toutes les valeurs maximales	[Para module /Statistiq /Min / Max]
ResFc Min-l	État entrée module: Réinitialisation de toutes les valeurs minimales	[Para module /Statistiq /Min / Max]

## Signaux du module Statistiques

<i>Signal</i>	<i>Description</i>
ResFc tt	Signal: Réinitialisation des statistiques (demande de courant, demande de puissance, Mini, Maxi)
ResFc I Demand	Signal: Réinitialisation des statistiques - Demande de courant (moyenne, moyenne en pointe)
ResFc Max	Signal: Réinitialisation de toutes les valeurs maximales
ResFc Min	Signal: Réinitialisation de toutes les valeurs minimales



## Compteurs du module Statistiques

<i>Value</i>	<i>Description</i>	<i>Chemin du menu</i>
Réi Cr demand I	Nombre de réinitialisations depuis le dernier démarrage. Le marqueur horaire indique la date et l'heure de la dernière réinitialisation.	[Utilisat /Statistiq /Demand /Dem courant]
Réi Cr vals min	Nombre de réinitialisations depuis le dernier démarrage. Le marqueur horaire indique la date et l'heure de la dernière réinitialisation.	[Utilisat /Statistiq /Min /Courant]
Réi Cr vals max	Nombre de réinitialisations depuis le dernier démarrage. Le marqueur horaire indique la date et l'heure de la dernière réinitialisation.	[Utilisat /Statistiq /Max /URTD]

## Courant - Valeurs statistiques

<i>Value</i>	<i>Description</i>	<i>Chemin du menu</i>
I1 max	Valeur maximale de la composante directe du courant (fondamental)	[Utilisat /Statistiq /Max /Courant]
I1 min	Valeur minimale de la composante directe du courant (fondamental)	[Utilisat /Statistiq /Min /Courant]
I2 max	Valeur maximale de la charge déséquilibrée (fondamental)	[Utilisat /Statistiq /Max /Courant]
I2 min	Valeur minimale du courant de charge déséquilibrée (fondamental)	[Utilisat /Statistiq /Min /Courant]

<i>Value</i>	<i>Description</i>	<i>Chemin du menu</i>
IL1 max Eff	Valeur maximale IL1 (Efficace)	[Utilisat /Statistiq /Max /Courant]
IL1 moy Eff	Valeur moyenne IL1 (Efficace)	[Utilisat /Statistiq /Demand /Dem courant]
IL1 min Eff	Valeur minimale IL1 (Efficace)	[Utilisat /Statistiq /Min /Courant]
IL2 max Eff	Valeur maximale IL12 (Efficace)	[Utilisat /Statistiq /Max /Courant]
IL2 moy Eff	Valeur moyenne IL12 (Efficace)	[Utilisat /Statistiq /Demand /Dem courant]
IL2 min Eff	Valeur minimale IL12 (Efficace)	[Utilisat /Statistiq /Min /Courant]
IL3 max Eff	Valeur maximale IL13 (Efficace)	[Utilisat /Statistiq /Max /Courant]
IL3 moy Eff	Valeur moyenne IL13 (Efficace)	[Utilisat /Statistiq /Demand /Dem courant]
IL3 min Eff	Valeur minimale IL3 (Efficace)	[Utilisat /Statistiq /Min /Courant]

<i>Value</i>	<i>Description</i>	<i>Chemin du menu</i>
IG mes max Eff	Valeur mesurée : Valeur maximale IG (Efficace)	[Utilisat /Statistiq /Max /Courant]
IG mes min Eff	Valeur mesurée : Valeur minimale IG (Efficace)	[Utilisat /Statistiq /Min /Courant]
IG calc max Eff	Valeur mesurée (calculée) : valeur maximale IG (Efficace)	[Utilisat /Statistiq /Max /Courant]
IG calc min Eff	Valeur mesurée (calculée) : valeur minimale IG (Efficace)	[Utilisat /Statistiq /Min /Courant]
%(I2/I1) max	Valeur mesurée (calculée) : I2/I1, valeur maximale, l'ordre des phases est automatiquement pris en compte.	[Utilisat /Statistiq /Max /Courant]
%(I2/I1) min	Valeur mesurée (calculée) : I2/I1, valeur minimale, l'ordre des phases est automatiquement pris en compte.	[Utilisat /Statistiq /Min /Courant]
Dem IL1 crête	IL1 en crête, IL1 efficace	[Utilisat /Statistiq /Demand /Dem courant]
Dem IL2 crête	IL2 en crête, IL2 efficace	[Utilisat /Statistiq /Demand /Dem courant]
Dem IL3 crête	IL3 en crête, IL3 efficace	[Utilisat /Statistiq /Demand /Dem courant]

## Alarmes réseau

Éléments disponibles :

SysA

**AVIS**

**Notez que la protection et la demande de puissance (active/réactive/apparente) ne sont disponibles que dans les dispositifs de protection offrant une mesure du courant et de la tension.**

Le menu Alarmes réseau [SysA] permet de configurer :

- les Paramètres généraux (activer/désactiver la Maîtrise de la demande, affecter un signal en option, qui bloquera la Maîtrise de la demande),
- la Protection de la puissance (valeurs de crête),
- la Maîtrise de la demande (puissance et courant),
- Protection THD (Taux de distorsion harmonique)

Notez que tous les seuils doivent être définis comme valeurs primaires.

### Maîtrise de la demande

La demande correspond à la moyenne du courant ou de la puissance du réseau sur une période donnée (fenêtre). La gestion de la demande vous aide à maintenir la demande d'énergie en-dessous des valeurs cibles liées par contrat (avec le fournisseur d'énergie). Si les valeurs cibles contractuelles sont dépassées, des frais supplémentaires doivent être réglés au fournisseur d'énergie.

Ainsi, la gestion de la demande vous aide à détecter et à éviter les charges de pointe moyenne qui sont prises en compte pour la facturation. Afin de réduire les frais de la demande par rapport au taux de demande, les charges de pointe doivent être si possible diversifiées. Cela signifie, éviter si possible les fortes charges simultanées. Afin de vous aider à analyser la demande, la fonction de Maîtrise de la demande peut vous alerter par une alarme. Vous pouvez également utiliser des alarmes de demande et les affecter à des relais afin d'effectuer un délestage des charges (si applicable).

La maîtrise de la demande comprend :

- Demande de puissance
  - Demande Watt (puissance active),
  - Demande VAr (puissance réactive),
  - Demande VA (puissance apparente),
- Demande de courant.

## Configuration de la demande

La procédure de configuration de la demande se déroule en deux étapes. Procédez comme suit :

Étape 1 : Configurez les paramètres généraux à partir du menu [Para module/Statistiques/Demand] :

- Définissez l'origine de déclenchement à *Durée*.
- Sélectionnez une base de temps pour la *fenêtre*.
- Déterminez si la fenêtre est *fixe* ou *mobile*.
- Le cas échéant, affectez un signal de réinitialisation.

La période (fenêtre) peut être définie à fixe ou mobile.

**Exemple de fenêtre fixe** : Si la plage est définie à 15 minutes, le dispositif de protection calcule la puissance ou le courant moyen sur les 15 minutes écoulées et met à jour la valeur toutes les 15 minutes.

**Exemple de fenêtre mobile** : Si la fenêtre mobile est sélectionné et que l'intervalle est défini à 15 minutes, le dispositif de protection calcule et met à jour la puissance ou le courant moyen en continu, sur les 15 minutes écoulées (la valeur de mesure la plus récente remplace en continu la valeur de mesure la plus ancienne).

**Config fenêtre = glisst**

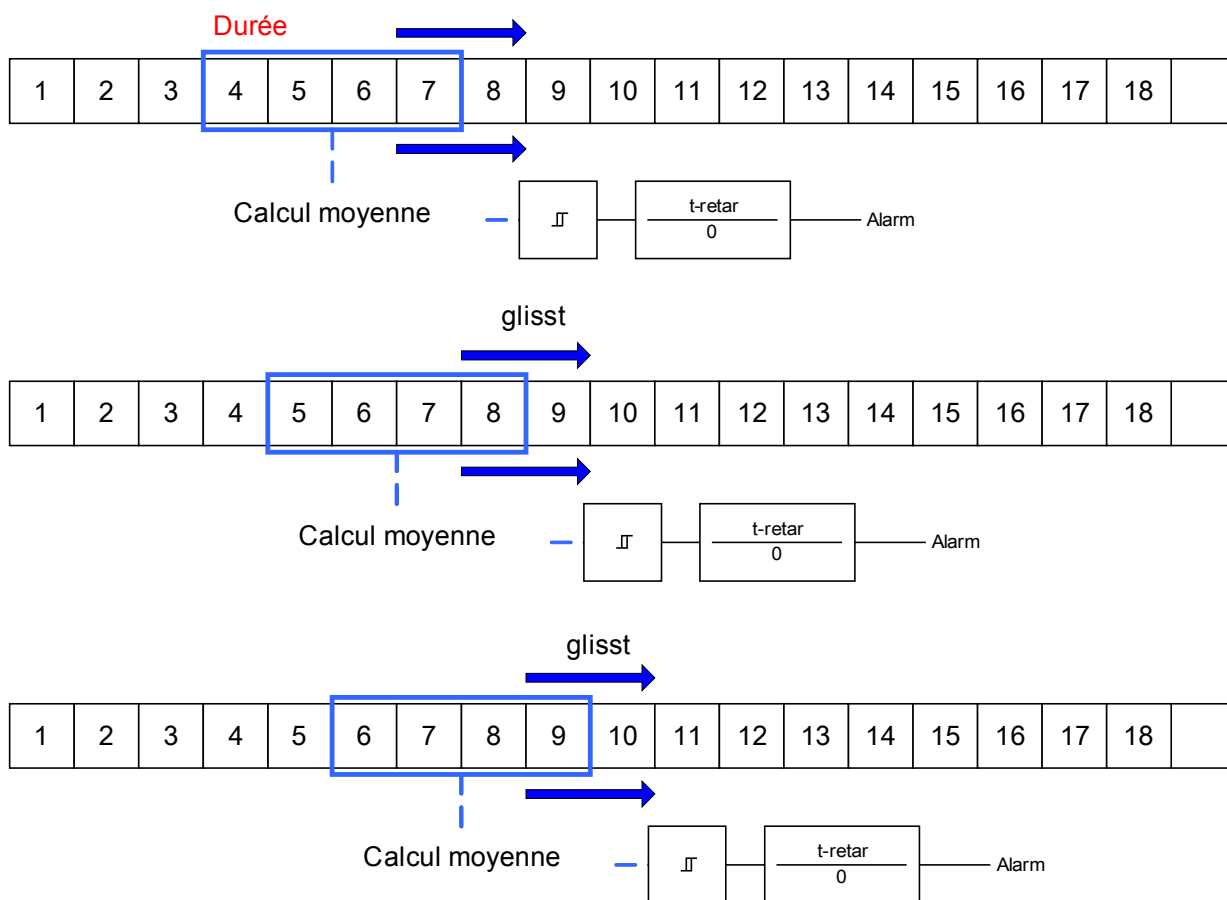

**Config fenêtre = const**

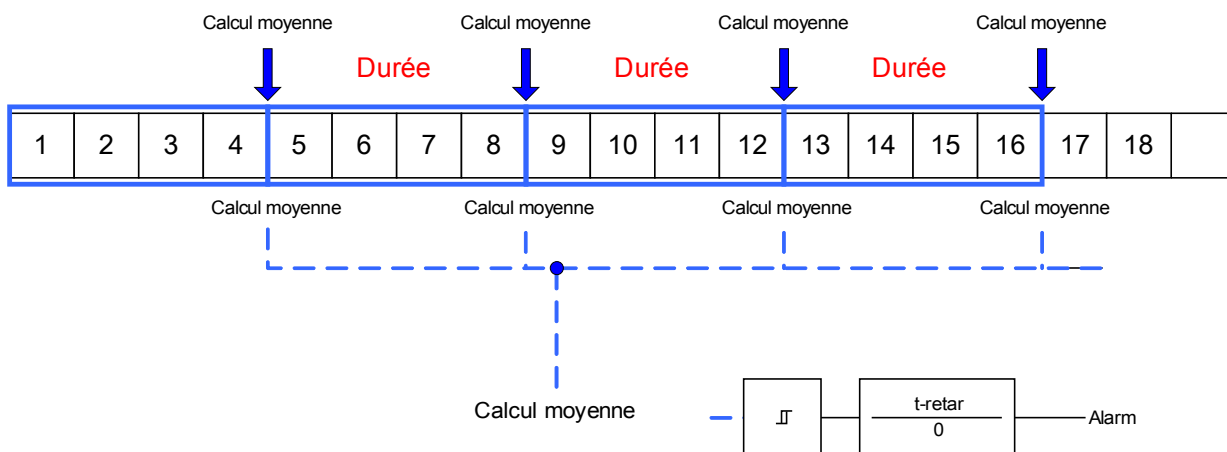

Étape 2 :

- De plus, les paramètres spécifiques à la demande doivent être configurés dans le menu [SysA/Demand].
- Déterminez si la demande doit générer une alarme ou si elle doit s'exécuter en mode silencieux. (Alarme active/inactive).
- Définissez le seuil.
- Si applicable, définissez un délai d'alarme.

### Valeurs de crête

Le dispositif de protection enregistre également les valeurs des demandes de crête pour le courant et la puissance. Les quantités représentent la valeur de la demande la plus élevée depuis la dernière réinitialisation des valeurs de demande. Les demandes de pointe de courant et de puissance réseau sont horodatées.

Le menu [Utilisat/Statistiques] permet d'afficher les valeurs de demande de courant et de crête.

### Configuration de surveillance des valeurs de crête

La surveillance des valeurs de crête peut être configurée dans le menu [SysA/Puissance] afin de surveiller :

- la puissance active (Watt),
- la puissance réactive (VAr),
- la puissance apparente (VA).

Les paramètres spécifiques doivent être définis dans le menu [SysA/Puissance].

- Déterminez si la surveillance des valeurs de crête doit générer une alarme ou si elle doit s'exécuter en mode silencieux. (Alarme active/inactive).
- Définissez le seuil.
- Si applicable, définissez un délai d'alarme.

### Valeurs minimale et maximale

Les valeurs minimales (min.) et maximales (max.) sont accessibles à partir du menu [Utilisat/Statistiques].

**Valeurs minimales depuis la dernière réinitialisation :** Les valeurs minimales sont comparées en permanence à la dernière valeur minimale de la valeur de mesure. Si la nouvelle valeur est inférieure à la dernière valeur minimale, la valeur est mise à jour. À partir du menu [Para module/Statistiques/« Min / Max »], un signal de réinitialisation peut être affecté.

**Valeurs maximales depuis la dernière réinitialisation :** Les valeurs maximales sont comparées en permanence à la dernière valeur maximale de la valeur de mesure. Si la nouvelle valeur est inférieure à la dernière valeur maximale, la valeur est mise à jour. À partir du menu [Para module/Statistiques/« Min / Max »], un signal de réinitialisation peut être affecté.

## Protection THD (Taux de distorsion harmonique)

Afin de surveiller la qualité de la puissance, le dispositif de protection peut surveiller la tension (phase/phase) et le taux de distorsion harmonique du courant.

Dans le menu [SysA/THD] :

- Déterminez si une alarme doit être émise ou non (Alarme active/inactive).
- Définissez le seuil.
- Si applicable, définissez un délai d'alarme.

## Paramètres d'organisation du module de Maîtrise de la demande





Paramètre	Description	Options	Valeur par défaut	Chemin du menu
Mode	Mode	ne pas uti, uti	ne pas uti	[Organis module]
				

## Signaux de la Maîtrise de la demande (états des sorties)

Signal	Description
actif	Signal : actif
ExBlo	Signal : Blocage externe
Alm dmd courant	Signal: Alarme de demande moyenne de courant
Alarm I THD	Signal: Alarme de courant de distorsion harmonique totale
Décl demand courant	Signal: Déclenchement sur demande moyenne de courant
Décl I THD	Signal: Déclenchement sur courant de distorsion harmonique totale



## Paramètres de protection globale de la Maîtrise de la demande

Paramètre	Description	Plage de définition	Valeur par défaut	Chemin du menu
Fonction 	Activation ou désactivation permanente du module/étage.	inactif, actif	inactif	[SysA /Param. généraux]
ExBlo Fc 	Activer (autoriser) ou désactiver (interdire) le blocage du module/étage. Ce paramètre est actif uniquement si un signal est affecté au paramètre global de protection correspondant. Si le signal passe à l'état 'vrai', les modules/étages paramétrés avec "ExBlo Fc=actif" sont bloqués	1..n, Liste affect	.-	[SysA /Param. généraux]
Alarm 	Alarm	inactif, actif	inactif	[SysA /Demand /Dem courant]
Seuil 	Seuil (à saisir comme valeur primaire)	10 - 500000A	500A	[SysA /Demand /Dem courant]
t-retar 	Retard au déclenchement	0 - 60min	0min	[SysA /Demand /Dem courant]
Alarm 	Alarm	inactif, actif	inactif	[SysA /THD /I THD]
Seuil 	Seuil (à saisir comme valeur primaire)	1 - 500000A	500A	[SysA /THD /I THD]
t-retar 	Retard au déclenchement	0 - 3600s	0s	[SysA /THD /I THD]

## États des entrées de la Maîtrise de la demande

Name	Description	Affectation via
ExBlo-l	État d'entrée d'un module : Blocage externe	[SysA /Param. généraux]

## Acquittements

Acquittements collectifs des signaux mémorisés :

Acquittements collectifs					
	DEL	Relais de sortie binaire	SCADA	Commande déclenchement en attente	DEL+ Relais de sortie binaire+ SCADA+ Commande déclenchement en attente
<p>Via <b>Smart view</b> ou le <b>tableau</b>, <b>tous les éléments</b>...peuvent être acquittés.</p> <p>Sur le tableau, le menu [Utiliser\Acquitter] est accessible directement via la <b>touche « C »</b></p>	<p>Toutes les DEL à la fois :</p> <p>Où ? [Opération\Acquittement]</p>	<p>Tous les relais de sortie binaire à la fois :</p> <p>Où ? [Opération\Acquittement]</p>	<p>Tous les signaux SCADA à la fois :</p> <p>Où ? [Opération\Acquittement]</p>	<p>Toutes les commandes de déclenchement en attente à la fois :</p> <p>Où ? [Opération\Acquittement]</p>	<p>Tout à la fois :</p> <p>Où ? [Opération\Acquittement]</p>
<p><b>Acquittement externe*</b> :</p> <p>Via un signal de la liste d'acquittement (entrée numérique, par exemple), <b>tous les éléments</b>... peuvent être acquittés.</p>	<p>Toutes les DEL à la fois :</p> <p>Où ? Dans le menu <u>Acq ex</u></p>	<p>Tous les relais de sortie binaire à la fois :</p> <p><u>Où ? Dans le menu Acq ex</u></p>	<p>Tous les signaux SCADA à la fois :</p> <p><u>Où ? Dans le menu Acq ex</u></p>	<p>Toutes les commandes de déclenchement en attente à la fois :</p> <p><u>Où ? Dans le menu Acq ex</u></p>	

\*L'acquittement externe peut être désactivé si le paramètre « *Acq ex* » est défini sur « *inactif* » dans le menu [Paramètre/Paramètres]. Ce paramètre bloque également l'acquittement via la communication (Modbus, par exemple).

Options des acquittements individuels pour les signaux mémorisés :

<b>Acquittement individuel</b>			
	<i>DEL</i>	<i>Relais de sortie binaire</i>	<i>Commande déclenchement en attente</i>
Via un signal de la liste d'acquittement (entrée numérique, par exemple), <b>un élément unique...</b> peut être acquitté.	DEL unique :  Où ? Dans le menu de configuration de cette DEL unique.	Relais de sortie binaire :  Où ? Dans le menu de configuration de ce relais de sortie binaire unique.	Commande déclenchement en attente  Où ? Dans le module <u>TripControl</u>

**AVIS**

Tant que vous êtes dans le mode de paramétrage, aucun acquittement n'est possible.

**AVIS**

En cas de défaut lors du paramétrage via le panneau de commande, vous devez d'abord quitter le mode de paramétrage en appuyant sur le bouton « C » ou sur « OK » avant de pouvoir accéder au menu « Acquittements » via le bouton.

## Acquittement manuel

- Appuyez sur le bouton C du tableau.
- Sélectionnez l'élément à acquitter via les touches de fonction programmables :
  - Relais de sortie binaire,
  - DEL,
  - SCADA,
  - une commande de déclenchement en attente ou
  - tous les éléments mentionnés (ci-dessus) à la fois.
- Appuyez sur la touche de fonction programmable avec le « symbole en forme de clé ».
- Entrez votre mot de passe.

## Acquittements externes

Le menu [Acq ex] vous permet d'attribuer, à partir de la liste d'acquitterment; un signal (par exemple l'état d'une entrée numérique) qui :

- acquitte toutes les DEL (acquittables) à la fois ;
- acquitte toutes les sorties binaires (acquittables) à la fois ;
- acquitte tous les signaux SCADA (acquittables) à la fois.

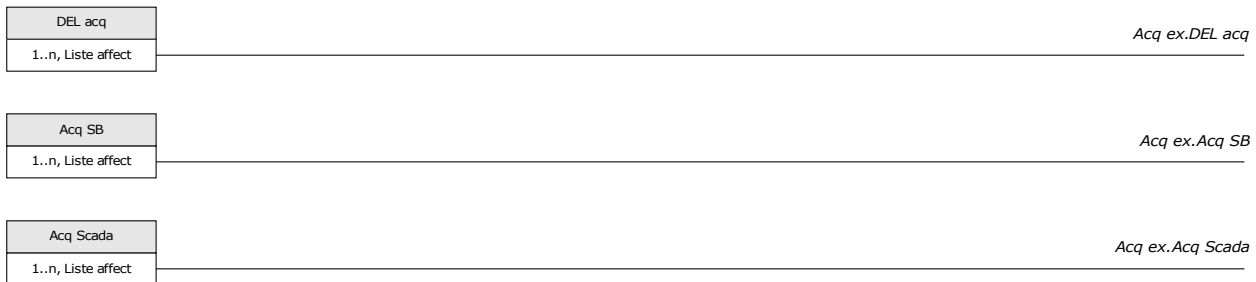

Le menu [Param protect\Para glob prot\TripControl] vous permet d'attribuer un signal qui :

- acquitte une commande de déclenchement en attente.

Pour plus de détails, consultez le chapitre « *TripControl* ».

## Réinitialisations manuelles

Le menu « *Utilisat/Réinitialiser* », vous permet de :

- réinitialiser les compteurs,
- supprimer des enregistrements (enregistrements de perturbations, par exemple) et
- réinitialiser des éléments spéciaux (statistiques, réplique thermique...).

**AVIS**

La description des commandes de réinitialisation est disponible dans les modules correspondants.

## Réinit avec régl défaut





**Cette fonction réinitialisera l'appareil avec les réglages par défaut. Tous les enregistrements seront supprimés et les valeurs et les compteurs mesurés seront réinitialisés. Le compteur des heures d'utilisation sera conservé.**

Cette fonction est uniquement disponible sur le tableau HMI.

- Appuyez sur la touche « C » lors d'un démarrage à froid afin d'accéder au menu « Réinitialiser ».
- Sélectionnez « Réinit avec régl défaut ».
- Confirmez « Réinit module avec réglages par déf et redém? » en cliquant sur « Oui » pour réinitialiser les réglages par défaut.

## Affichage de l'état

L'option Affichage état du menu Utilisat permet de visualiser l'état actuel de tous les signaux. Ceci signifie que vous pouvez voir si les différents signaux sont actifs ou inactifs à ce moment précis. Vous pouvez voir tous les signaux triés par éléments/modules de protection.

<i>L'état des entrées/signaux du module est...</i>	<i>Est indiqué sur le tableau comme suit...</i>
false (faux) / »0«	
true (vrai) / 1	

## Tableau de commande (HMI)

### HMI





### Paramètres spéciaux du tableau

Le menu Paramètres du module/HMI permet de définir le contraste de l'écran, la langue des menus et le temps d'édition maximal autorisé (au bout duquel, tous les changements de paramètres non enregistrés seront rejetés).

### Commandes directes du tableau

Paramètre	Description	Plage de définition	Valeur par défaut	Chemin du menu
Contrast 	Contrast	0 - 100%	50%	[Para module /HMI]

### Paramètres de protection globale du tableau

Paramètre	Description	Plage de définition	Valeur par défaut	Chemin du menu
t-max modi/accès 	Si aucune autre touche n'est activée sur le panneau, après l'expiration de cette période, tous les paramètres mis en cache (modifiés) sont annulés. L'accès au module sera verrouillé en retombant au niveau Lecture seule Lv0.	20 - 3600s	180s	[Para module /HMI]
Affichage éteint 	La lumière arrière de l'affichage s'éteint lorsque cette temporisation a expiré.	20 - 3600s	180s	[Para module /HMI]
Langue menu 	Sélection de la langue	Anglais, Allema, Russe, Polon, Français, Portugais, Espagno	Anglais	[Para module /HMI]
Affichage des numéros de module ANSI 	Affichage des numéros de module ANSI	inactif, actif	actif	[Para module /HMI]

# Enregistreurs

## Enregistreur de perturbations

Éléments disponibles :

Enr perturb

L'enregistreur de perturbations utilise 32 échantillons par cycle. L'enregistreur de perturbations peut être démarré par un des huit événements de démarrage (sélectionnable à l'aide de la « liste des affectations »/logique OR). L'enregistrement de perturbation contient les valeurs de mesure, y compris le temps après déclenchement. Grâce à *Smart view/Datavisualizer* (option), les courbes oscillographiques des canaux/traces analogiques (courant, tension) et numériques peuvent être graphiquement présentés et évalués. L'enregistreur de perturbations offre une capacité de stockage de 120 s. L'enregistreur de perturbations est capable d'enregistrer jusqu'à 10 s (réglable) par enregistrement. La quantité d'enregistrements dépend de la taille de fichier de chaque enregistrement.

L'enregistreur de perturbations peut être réglé dans le menu « *Para module/Enregistreur/Enr perturb* ».

Déterminez le temps maximal d'enregistrement d'un événement de perturbation. La durée maximale d'un enregistrement est de 10 s (temps avant et après déclenchement compris).

Pour déclencher l'enregistreur de perturbations, jusqu'à 8 signaux peuvent être sélectionnés à partir de la « liste des affectations ». Les événements du déclencheur sont liés par l'argument OR. Si un enregistrement de perturbation est consigné, un nouvel enregistrement de perturbation ne peut être déclenché tant que tous les signaux qui ont déclenché l'enregistrement de perturbation précédent, n'ont pas disparu. L'enregistrement s'effectue uniquement pendant la durée de vie de l'événement attribué (contrôlé par l'événement), plus le temps avant et après déclenchement, mais pas plus de 10 s. Le temps d'exécution et de suivi de l'enregistreur de perturbations est indiqué en pourcentage de la durée totale d'enregistrement.

**AVIS**

**Le temps après déclenchement correspondra à la valeur « temps après déclenchement » selon la durée du signal de déclenchement. Le temps après déclenchement est le temps restant de la taille maximale du fichier mais pour le « temps après déclenchement » maximal**



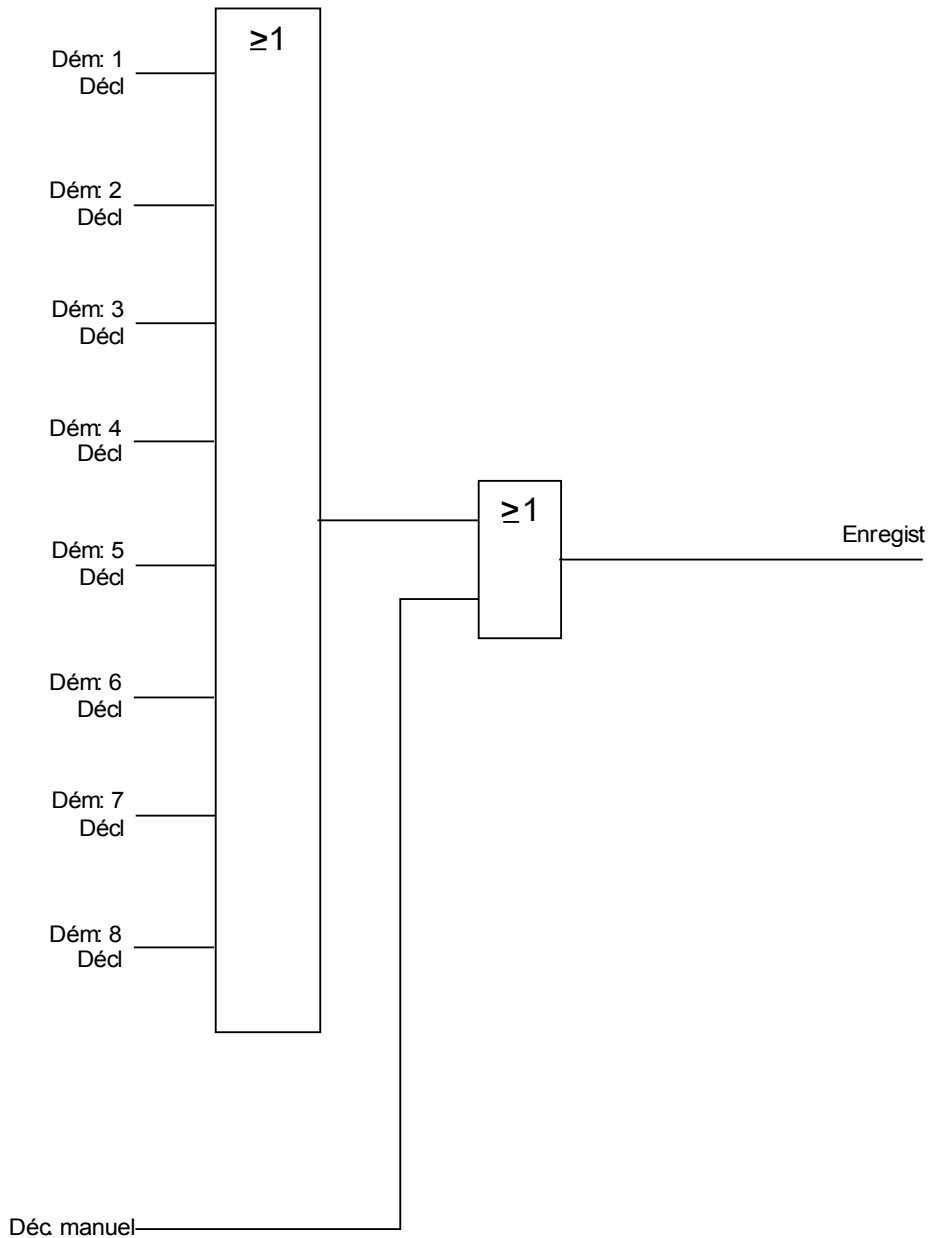

*Exemple*

L'enregistreur de perturbations est démarré par l'utilitaire d'activation général. Une fois le défaut corrigé (+ temps de suivi), le processus d'enregistrement est interrompu (mais après 10 s au plus tard).

Le paramètre « *Suppr auto* » définit la façon dont le module doit réagir s'il n'y a aucun espace d'enregistrement disponible. Si l'option « *Suppr auto* » est « *active* », la première perturbation enregistrée est écrasée, selon le principe FIFO. Si le paramètre est défini sur « *inactif* », l'enregistrement des événements de perturbation est arrêté jusqu'à ce que l'emplacement de stockage soit manuellement libéré.

Exemple de diagramme des temps de l'enregistreur de perturbations I

Démar 1 = Prot.Décl

Démar 2 = -.-

Démar 3 = -.-

Démar 4 = -.-

Démar 5 = -.-

Démar 6 = -.-

Démar 7 = -.-

Démar 8 = -.-

Écras. auto = actif

Tps apr déclenc. = 25%

Tps avant décl. = 15%

Tail max fich = 2s

**t-rec < Tail max fich**

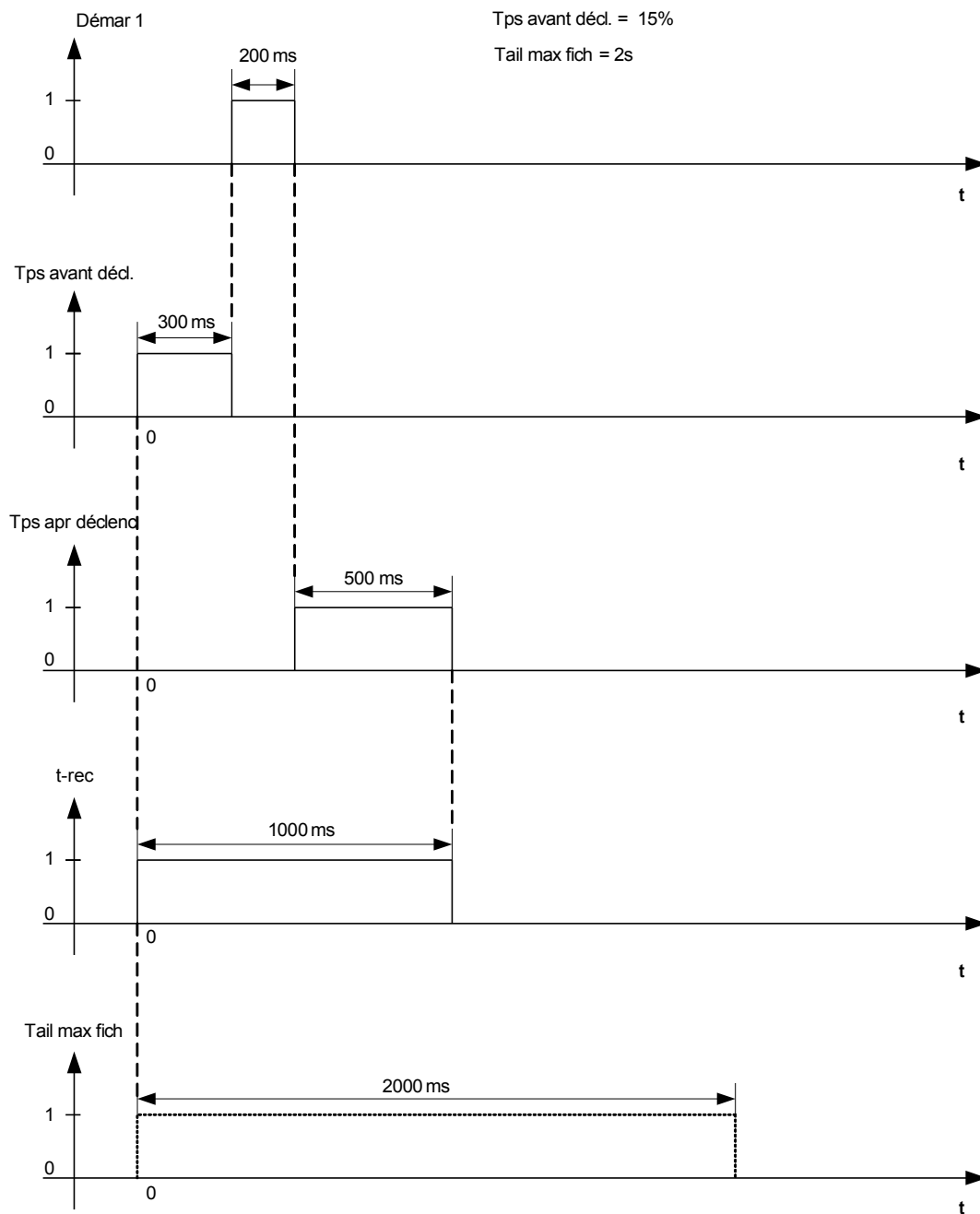

Exemple de diagramme des temps de l'enregistreur de perturbations II

Démar 1 = Prot.Alarm

Démar 2 = -.-

Démar 3 = -.-

Démar 4 = -.-

Démar 5 = -.-

Démar 6 = -.-

Démar 7 = -.-

Démar 8 = -.-

Écras. auto = actif

Tps apr déclenc. = 25%

Tps avant décl. = 15%

Tail max fich = 2s

t-rec = Tail max fich

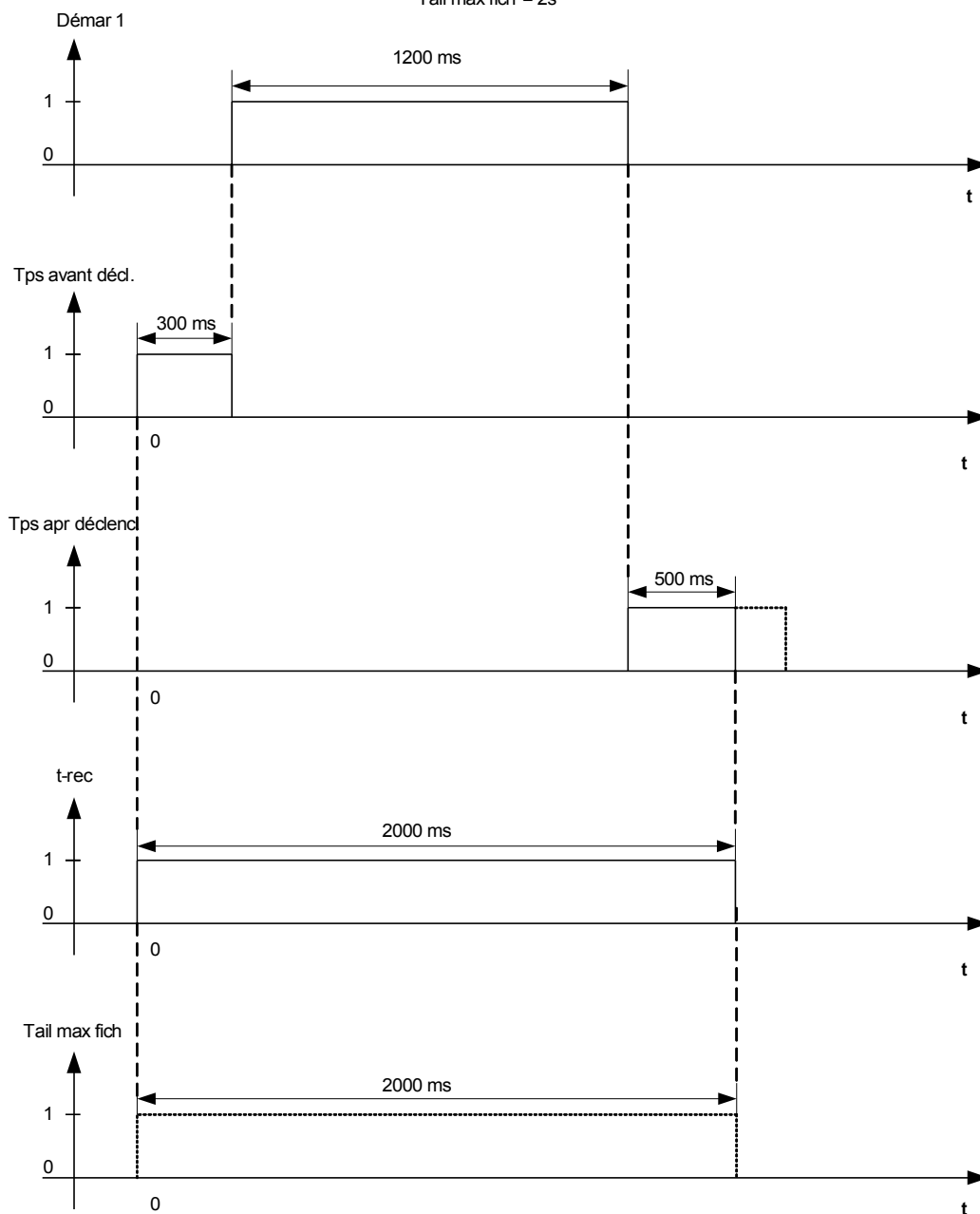

## Lecture des enregistrements des perturbations

Le menu Utilisat/Enr perturb vous permet de

- Détecter les enregistrements de perturbations cumulés.

**AVIS**



Le menu « Utilisat/Enregistreurs/Déc. manuel » vous permet de déclencher manuellement l'enregistreur de perturbations.

## Suppression des enregistrements de perturbations







Le menu Utilisat/Enr perturb vous permet de

- Supprimer les enregistrements de perturbations.
- Via la touche de fonction programmable « haut » et « bas », sélectionnez l'enregistrement de perturbation à supprimer.
- Affichez la vue détaillée de l'enregistrement de perturbation via la touche de fonction programmable « droite ».
- Confirmez à l'aide de la touche de fonction programmable « supprimer »
- Entrez votre mot de passe puis appuyez sur la touche « OK »
- Indiquez si seul le courant de tous les enregistrements de perturbations devrait être supprimé.
- Confirmez à l'aide de la touche de fonction programmable « OK »





## Commandes directes de l'enregistreur de perturbations

Paramètre	Description	Plage de définition	Valeur par défaut	Chemin du menu
Déc. manuel 	Déclenchement manuel	Faux, VRAI	Faux	[Utilisat /Enregist /Déc. manuel]
Res ts enr 	Réinitialiser tous les enregistrements	inactif, actif	inactif	[Utilisat /Réinit/Acquitter /Réini]

## Paramètres de protection globale de l'enregistreur de perturbations

Paramètre	Description	Plage de définition	Valeur par défaut	Chemin du menu
Dém: 1 	Commencer l'enregistrement si le signal affecté est 'vrai'.	1..n, Liste affect	Prot.Alarm	[Para module /Enregist /Enr perturb]
Dém: 2 	Commencer l'enregistrement si le signal affecté est 'vrai'.	1..n, Liste affect	.-.	[Para module /Enregist /Enr perturb]
Dém: 3 	Commencer l'enregistrement si le signal affecté est 'vrai'.	1..n, Liste affect	.-.	[Para module /Enregist /Enr perturb]
Dém: 4 	Commencer l'enregistrement si le signal affecté est 'vrai'.	1..n, Liste affect	.-.	[Para module /Enregist /Enr perturb]
Dém: 5 	Commencer l'enregistrement si le signal affecté est 'vrai'.	1..n, Liste affect	.-.	[Para module /Enregist /Enr perturb]
Dém: 6 	Commencer l'enregistrement si le signal affecté est 'vrai'.	1..n, Liste affect	.-.	[Para module /Enregist /Enr perturb]
Dém: 7 	Commencer l'enregistrement si le signal affecté est 'vrai'.	1..n, Liste affect	.-.	[Para module /Enregist /Enr perturb]

## Enregistreurs

<i>Paramètre</i>	<i>Description</i>	<i>Plage de définition</i>	<i>Valeur par défaut</i>	<i>Chemin du menu</i>
Dém: 8 	Commencer l'enregistrement si le signal affecté est 'vrai'.	1..n, Liste affect	.-	[Para module /Enregist /Enr perturb]
Écras. auto 	Si la mémoire est insuffisante, le fichier le plus ancien est écrasé.	inactif, actif	actif	[Para module /Enregist /Enr perturb]
Tps apr déclenc. 	Le temps après déclenchement est réglable jusqu'à 50 % de la taille maximale du fichier. Le temps après déclenchement est le temps restant de la taille maximale du fichier mais pour le "Temps après déclenchement" maximal	0 - 50%	20%	[Para module /Enregist /Enr perturb]
Tps avant décl. 	Le temps avant déclenchement est réglable jusqu'à 50 % de la taille maximale du fichier.	0 - 50%	20%	[Para module /Enregist /Enr perturb]
Tail max fich 	La capacité maximale d'enregistrement d'un enregistrement est égale à 10 secondes, y compris le temps avant déclenchement et après déclenchement. La capacité totale de l'enregistreur de perturbations est égale à 120 secondes.	0.1 - 10.0s	2s	[Para module /Enregist /Enr perturb]

## États d'entrée de l'enregistreur de perturbations

<i>Name</i>	<i>Description</i>	<i>Affectation via</i>
Démar1-l	État entrée module:: Événement de déclenchement / démarrage de l'enregistrement si :	[Para module /Enregist /Enr perturb]
Démar2-l	État entrée module:: Événement de déclenchement / démarrage de l'enregistrement si :	[Para module /Enregist /Enr perturb]
Démar3-l	État entrée module:: Événement de déclenchement / démarrage de l'enregistrement si :	[Para module /Enregist /Enr perturb]
Démar4-l	État entrée module:: Événement de déclenchement / démarrage de l'enregistrement si :	[Para module /Enregist /Enr perturb]
Démar5-l	État entrée module:: Événement de déclenchement / démarrage de l'enregistrement si :	[Para module /Enregist /Enr perturb]
Démar6-l	État entrée module:: Événement de déclenchement / démarrage de l'enregistrement si :	[Para module /Enregist /Enr perturb]
Démar7-l	État entrée module:: Événement de déclenchement / démarrage de l'enregistrement si :	[Para module /Enregist /Enr perturb]
Démar8-l	État entrée module:: Événement de déclenchement / démarrage de l'enregistrement si :	[Para module /Enregist /Enr perturb]

## Signaux de l'enregistreur de perturbations

<i>Signal</i>	<i>Description</i>
enreg.	Signal : Enregistrement
mém saturée	Signal : Mémoire saturée
Eff échec	Signal : Effacer le défaut en mémoire
Res tous enreg.	Signal : Tous les enregistrements supprimés
Res enr	Signal : Supprimer un enregistrement
Déc. manuel	Signal : Déclenchement manuel

**Paramètres spéciaux de l'enregistreur de perturbations**

<i>Value</i>	<i>Description</i>	<i>Valeur par défaut</i>	<i>Taille</i>	<i>Chemin du menu</i>
État enr	Enregistrement de l'état en cours	Prêt	Prêt, Enregist, Écr fichier, Blo déclen.	[Utilisat /Affichage de l'état /Enregist /Enr perturb]



Value	Description	Valeur par défaut	Taille	Chemin du menu
Cod erreur	Cod erreur	OK	OK, Err écr, Eff échec, Erreur calcul, Fich introuv, Écras. auto off	[Utilisat /Affichage de l'état /Enregist /Enr perturb]

## Enregistreur de défauts

Enr déf.

### Fonction de l'enregistreur de défauts

L'enregistreur de défauts fournit des informations compressées sur les défauts (par ex. sur les causes de déclenchement). Les informations compressées peuvent également être lues sur le HMI. Ceci peut être utile pour une analyse rapide des défauts sur le HMI. Après la survenue d'un défaut, une fenêtre contextuelle s'affichera pour attirer l'attention des utilisateurs sur le défaut. L'enregistreur de défauts fournira des informations sur les causes du défaut. Une analyse détaillée des défauts (sous forme de courbes oscillographiques) peut être effectuée sur l'enregistreur de perturbations. Les références entre les enregistrements de défauts et les enregistrements de perturbations correspondants sont le *Numéro de défaut* et le *» Numéro de défaut de réseau*.

### Définitions

- Moment de déclenchement : temps s'écoulant entre la décision de *Première alarme* (Prot.Pickup) et de *Premier déclenchement* (Prot.Trip)
- Durée du défaut : période de temps s'écoulant entre le front montant du signal d'excitation générale (PROT.PICKUP) et le front descendant du signal d'excitation générale. Veuillez noter que l'excitation générale est une connexion ou (disjonction) de tous les signaux d'excitation. Le déclenchement général est une connexion OU de tous les déclenchements.

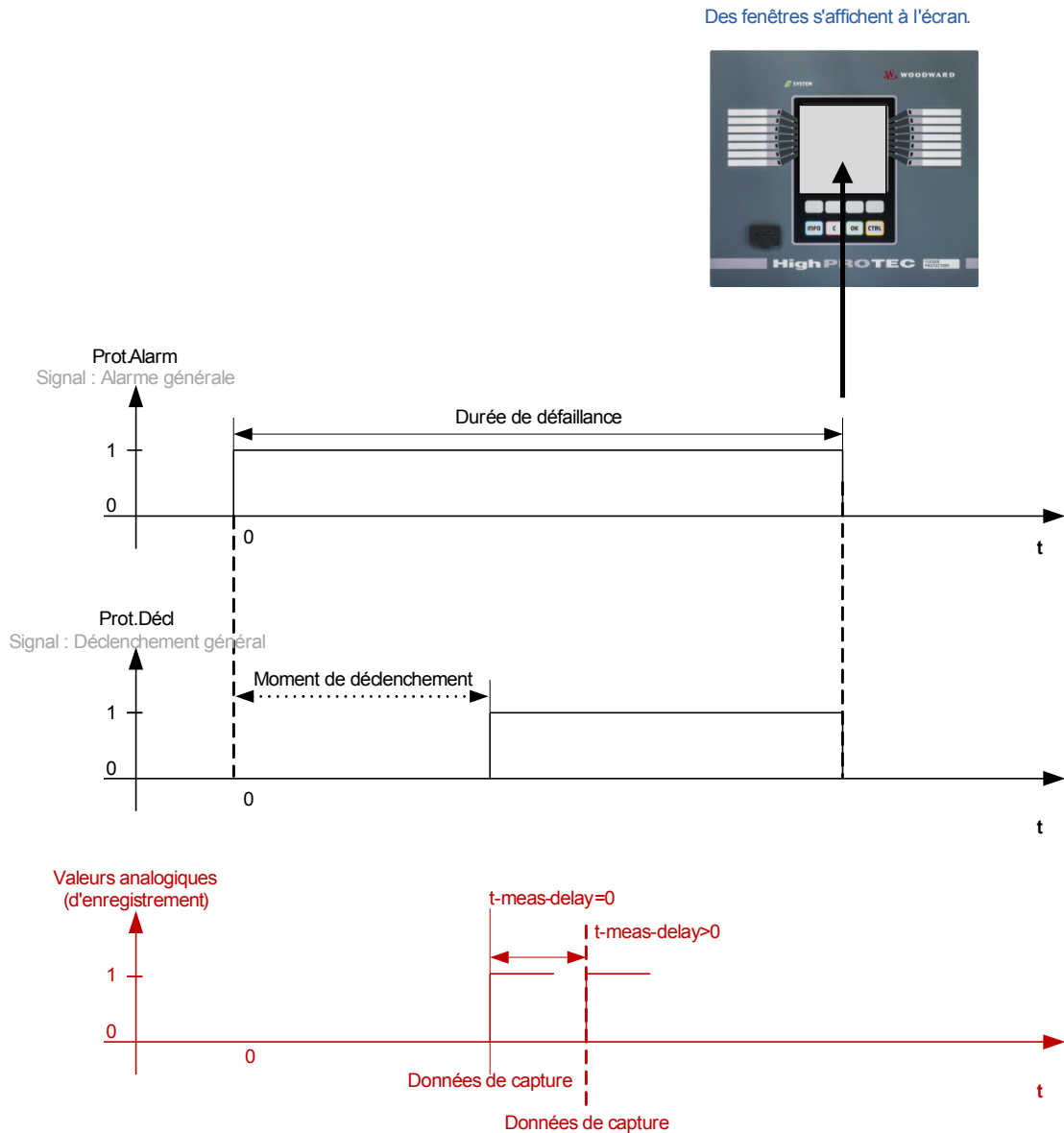

## Comportement de l'enregistreur de défauts

*Qui déclenche l'enregistreur de défauts ?*

L'**enregistreur de défauts** sera déclenché par le front montant du signal »PROT.PICKUP« (excitation générale). Veuillez noter que PROT.PICKUP (excitation générale) est une connexion ou de tous les signaux d'excitation. La première excitation déclenchera l'enregistreur de défauts.

*À quel moment les mesures de défaut seront-elles saisies ?*

Les mesures de défauts seront saisies (écrites) lorsque la décision de déclenchement aura été prise. Le moment de saisie des mesures (après un déclenchement) peut être optionnellement retardé par le paramètre *t-meas-delay*«. Ceci peut être raisonnable pour obtenir des valeurs mesurées plus fiables (par ex. pour éviter des perturbations des mesures dues à des composants CC importants).

*Modes*

Si un enregistrement de défauts doit être écrit même si une alarme générale n'a pas provoqué de déclenchement, le paramètre *Mode d'enregistrement* doit être défini sur *Alarmes et déclenchements*.

Définissez le paramètre *Mode d'enregistrement* sur *Déclenchements uniquement* si une alarme non suivie d'une décision de déclenchement ne doit pas provoquer de déclenchement.

*Quand la superposition (fenêtre contextuelle) s'affiche-t-elle sur l'écran du HMI ?*

Une fenêtre contextuelle s'affichera sur l'écran du HMI lorsque l'excitation générale (Prot.Pickup) aura disparu.

### AVIS

**Le temps restant jusqu'au déclenchement ne sera pas affiché si le signal d'excitation déclenchant l'enregistreur de défauts est émis par un autre module de protection que le signal de déclenchement. Ceci peut se produire si plusieurs modules de protection sont impliqués dans un défaut.**

### AVIS

**Veillez noter : Les paramètres (seuils etc.) affichés dans un enregistrement de défauts ne font pas partie de cet enregistrement proprement dit. Ils sont toujours lus dans le paramétrage actuel du module. Si les paramètres affichés dans un enregistrement de défauts ont pu être mis à jour, ils seront dotés d'un astérisque dans l'enregistrement de défauts.**

**Pour l'éviter, procédez comme suit :**

**enregistrez tous les enregistrements de défauts devant être archivés sur votre réseau/disque dur local avant toute modification de paramètres. Supprimez ensuite tous les enregistrements de défauts dans votre enregistreur de défauts.**

### *Mémoire*

Le dernier enregistrement de défauts stocké est enregistré (sécurisé) dans l'*enregistreur de défauts* (les autres sont enregistrés dans une mémoire, en fonction de la puissance auxiliaire du relais de protection). Si la mémoire est saturée, l'enregistrement le plus ancien est écrasé (FIFO). Jusqu'à 20 enregistrements peuvent être stockés.

### *Comment fermer la superposition/fenêtre contextuelle ?*

Avec la touche de fonction programmable OK.

### *Comment identifier rapidement si un défaut a entraîné ou non un déclenchement ?*

Les défauts entraînant un déclenchement seront indiqués par une icône représentant un éclair  (à droite) dans le menu de présentation de l'enregistreur de défauts.

### *Quel enregistrement de défauts s'ouvre dans une nouvelle fenêtre ?*

Le défaut le plus récent.

## Contenu d'un enregistrement de défauts





Un enregistrement de défauts comprend les informations suivantes :

Date/Heure	Date et heure du défaut			
Nombre de défauts	Le nombre de défauts sera incrémenté à chaque défaut (Alarme générale ou PROT.PICKUP)			
Nombre de défauts de réseau	Ce compteur sera incrémenté à chaque alarme générale (réenclenchement automatique d'exception : s'applique uniquement aux modules permettant un réenclenchement automatique)			
Groupe actif	Le groupe de paramètres actifs			
Moment de déclenchement	Le temps écoulé entre l'excitation et le déclenchement. Veuillez noter : Le temps restant jusqu'au déclenchement ne sera pas affiché si la première excitation et le premier déclenchement sont émis par des modules de protection différents.			
Alarme	Nom du premier module excité.			
Décl	Nom du premier module déclenché. Les informations affichées dépendront du module de protection déclenché. Ceci signifie par exemple que les seuils sont affichés. Si le déclenchement a été lancé par le module de protection MotorStart (s'applique aux relais de protection du moteur), des informations supplémentaires seront affichées.			
Groupe adaptatif	Si des groupes adaptatifs sont utilisés, le nombre de groupes actifs s'affichera.			
Type déf	En de déclenchements de surintensité, le type de défaut sera évalué sur la base des phases sous tension.			
	Phase d'alarme A	Phase d'alarme B	Phase d'alarme C	Type de défaut
	x			L1G
		x		L2G
			x	L3G
	x	x		L1B
		x	x	L2L3
	x		x	L1L3
	x	x	x	L1L2L3
Direction	Si une direction a été détectée, la direction évaluée sera affichée (ceci s'applique uniquement à la phase directionnelle et aux relais de surintensité à la terre).			
Valeurs mesurées	Différentes valeurs mesurées au moment du déclenchement (ou retardées en fonction du paramétrage) seront affichées.			

## Comment configurer l'enregistreur de défauts

Le *Mode d'enregistrement* déterminera si seuls les déclenchements provoquent un enregistrement de défauts, ou si les alarmes non suivies d'un déclenchement doivent provoquer un enregistrement de défauts. Ce paramètre doit être défini au sein du menu [Device Para\Recorders\Fault rec]

## Comment naviguer dans l'enregistreur de défauts

<i>Navigation dans 'enregistreur de défauts</i>	Touche de fonction
Retour à la vue d'ensemble.	
Élément (supérieur) suivant dans cet enregistrement de défauts.	
Enregistrement de défauts précédent	
Élément (inférieur) suivant dans cet enregistrement de défauts.	

## Comment lire l'enregistreur de défauts

Pour lire un enregistrement de défauts, deux options sont disponibles :

- Option 1 : un défaut s'est affiché sur le HMI (suite à un déclenchement ou à une excitation).
- Option 2 : appelez manuellement le menu de l'enregistreur de défauts.

*Option 1 (si un enregistrement de défauts s'affiche sur l'écran (superposition)) :*

- Analysez l'enregistrement de défauts avec les touches de fonction programmables Flèche vers le haut et Flèche vers le bas.
- Ou fermez la fenêtre contextuelle avec la touche de fonction programmable OK



*Option 2 :*

- Ouvrez le menu principal ;
- Appelez le sous-menu Utilisat/Enregistreurs/Enr. déf. ;
- Sélectionnez un enregistrement de défauts ; et
- Analysez l'enregistrement de défauts avec les touches de fonction programmables Flèche vers le haut et Flèche vers le bas.

## Commandes directes de l'enregistreur de défauts

Paramètre	Description	Plage de définition	Valeur par défaut	Chemin du menu
Res ts enr 	Réinitialiser tous les enregistrements	inactif, actif	inactif	[Utilisat /Réinit/Acquitter /Réini]

## Paramètres de protection globale de l'enregistreur de défauts

Paramètre	Description	Plage de définition	Valeur par défaut	Chemin du menu
Mode enregistrement 	Mode enregistrement (Définir le comportement de l'enregistreur)	Alarmes et déclenchements, Déclenchements uniquement	Déclenchements uniquement	[Para module /Enregist /Enr déf.]
t-meas-delay 	Après le déclenchement, la mesure sera retardée pour cette période.	0 - 60ms	0ms	[Para module /Enregist /Enr déf.]

## Signaux de l'enregistreur de défauts

Signal	Description
Res enr	Signal : Supprimer un enregistrement

## Enregistreur d'événements

### Enr. évt

L'enregistreur d'événements peut enregistrer jusqu'à 300 événements et au moins les 50 derniers événements sont enregistrés de façon sécurisée. Les informations suivantes sont fournies pour chacun des événements :

Les événements sont consignés de la façon suivante :

<i>N° d'enregistrement</i>	<i>N° de défaut</i>	<i>Nombre de défauts du réseau</i>	<i>Date d'enregistrement</i>	<i>Nom du module</i>	<i>État</i>
Numéro séquentiel	N° du défaut en cours  Ce compteur sera incrémenté à chaque alarme générale (alarme de protection)	Un numéro de défaut de réseau peut avoir plusieurs numéros de défaut  Ce compteur sera incrémenté à chaque alarme générale  (réenclenchement automatique d'exception : s'applique uniquement aux modules permettant un réenclenchement automatique)	Marqueur chronologique	Qu'est-ce qui a changé ?	Valeur modifiée

Il existe trois différentes classes d'événements :

■ **Une alternance d'états binaires apparaît sous la forme :**

- 0->1 si le signal passe physiquement de « 0 » à « 1 ».
- 1->0 si le signal passe physiquement de « 1 » à « 0 ».

■ **L'incréméntation des compteurs se présente sous la forme :**

- Ancien état du compteur -> Nouvel état du compteur (par exemple, 3->4)

■ **Une alternance d'états multiples apparaît sous la forme :**

- Ancien état -> Nouvel état (par exemple, 0->2)



## Lecture de l'enregistreur d'événements

- Ouvrez le « *menu principal* ».
- Ouvrez le sous-menu « *Utilisation/Enregistreurs/Enr. évt* ».
- Sélectionnez un événement.

## Commandes directes de l'enregistreur d'événements

Paramètre	Description	Plage de définition	Valeur par défaut	Chemin du menu
Res ts enr 	Réinitialiser tous les enregistrements	inactif, actif	inactif	[Utilisat /Réinit/Acquitter /Réini]

## Signaux de l'enregistreur d'événements

Signal	Description
Res tous enreg.	Signal : Tous les enregistrements supprimés

## Enregistreur de tendances

Éléments disponibles :

Enr tend

## Configuration de l'enregistreur de tendances

L'enregistreur de tendances doit être configuré dans le menu [Device Para/Recorders/Trend Recorder].





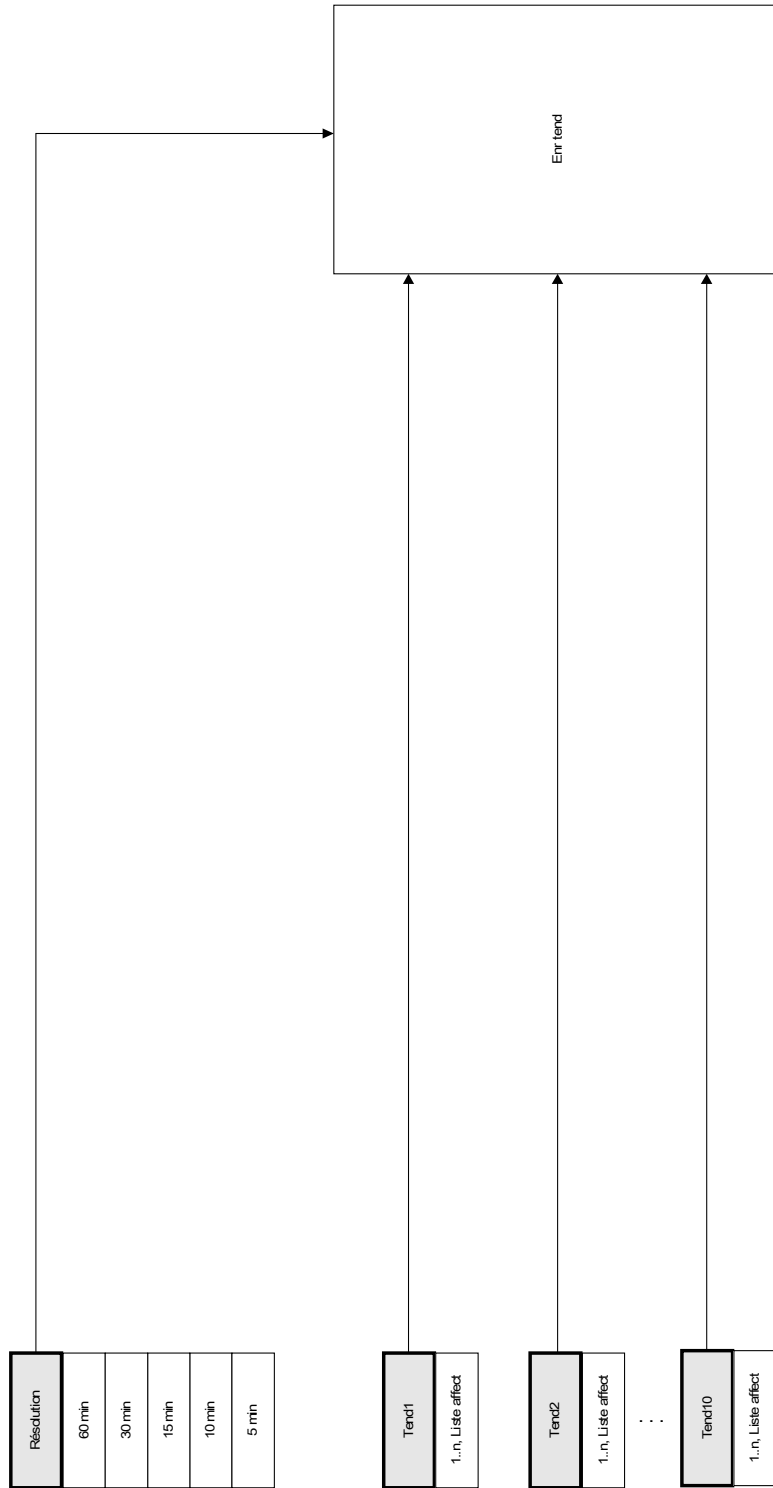

L'utilisateur doit définir l'intervalle de temps. Il définit la distance entre deux points de mesure.

L'utilisateur peut sélectionner jusqu'à dix valeurs qui seront enregistrées.

**Enr tend**



## Paramètres de protection globale de l'enregistreur de tendances

Paramètre	Description	Plage de définition	Valeur par défaut	Chemin du menu
 Résolution	Résolution (fréquence d'enregistrement)	60 min, 30 min, 15 min, 10 min, 5 min	15 min	[Para module /Enregist /Enr tend]
 Tend1	Valeur mesurée1	1..n, TrendReclList	TC.IL1 Eff	[Para module /Enregist /Enr tend]
 Tend2	Valeur mesurée2	1..n, TrendReclList	TC.IL2 Eff	[Para module /Enregist /Enr tend]
 Tend3	Valeur mesurée3	1..n, TrendReclList	TC.IL3 Eff	[Para module /Enregist /Enr tend]
 Tend4	Valeur mesurée4	1..n, TrendReclList	TC.IG mes Eff	[Para module /Enregist /Enr tend]
 Tend5	Valeur mesurée5	1..n, TrendReclList	-.-	[Para module /Enregist /Enr tend]
 Tend6	Valeur mesurée6	1..n, TrendReclList	-.-	[Para module /Enregist /Enr tend]
 Tend7	Valeur mesurée7	1..n, TrendReclList	-.-	[Para module /Enregist /Enr tend]
 Tend8	Valeur mesurée8	1..n, TrendReclList	-.-	[Para module /Enregist /Enr tend]
 Tend9	Valeur mesurée9	1..n, TrendReclList	-.-	[Para module /Enregist /Enr tend]

Paramètre	Description	Plage de définition	Valeur par défaut	Chemin du menu
Tend10 	Valeur mesurée10	1..n, TrendReclList	.-	[Para module /Enregist /Enr tend]

### Signaux de l'enregistreur de tendances (états de sortie)

Signal	Description
Réinit man	Réinit man

### Commandes directes de l'enregistreur de tendances

Paramètre	Description	Plage de définition	Valeur par défaut	Chemin du menu
Réini 	Supprimer toutes les entrées ?	inactif, actif	inactif	[Utilisat /Réinit/Acquitter /Réini]

### Valeurs générales de l'enregistreur de tendances

Value	Description	Valeur par défaut	Taille	Chemin du menu
Entr dispo max	Nombre maximal d'entrées disponibles dans la configuration active	0	0 - 999999999	[Utilisat /Nb et RevData /Enr tend]

## Valeurs générales de l'enregistreur de tendances

Name	Description
--	Pas d'affectation
TC.IL1	Valeur mesurée : Courant de phase (fondamental)
TC.IL2	Valeur mesurée : Courant de phase (fondamental)
TC.IL3	Valeur mesurée : Courant de phase (fondamental)
TC.IG mes	Valeur mesurée (mesurée) : IG (fondamental)
TC.IG calc	Valeur mesurée (calculée) : IG (fondamental)
TC.IL1 Eff	Valeur mesurée : Courant de phase (Efficace)
TC.IL2 Eff	Valeur mesurée : Courant de phase (Efficace)
TC.IL3 Eff	Valeur mesurée : Courant de phase (Efficace)
TC.IG mes Eff	Valeur mesurée (mesurée) : IG (Efficace)
TC.IG calc Eff	Valeur mesurée (calculée) : IG (Efficace)
TC.I0	Valeur mesurée (calculée) : Courant nul (fondamental)
TC.I1	Valeur mesurée (calculée) : Composante directe du courant (fondamental)
TC.I2	Valeur mesurée (calculée) : Courant de charge déséquilibrée (fondamental)
TC.%(I2/I1)	Valeur mesurée (calculée) : I2/I1, l'ordre des phases est automatiquement pris en compte.
TC.%(I2/I1) max	Valeur mesurée (calculée) : I2/I1, valeur maximale, l'ordre des phases est automatiquement pris en compte.
TC.IL1 moy Eff	Valeur moyenne IL1 (Efficace)
TC.IL2 moy Eff	Valeur moyenne IL12 (Efficace)
TC.IL3 moy Eff	Valeur moyenne IL13 (Efficace)
TC.IL1 THD	Valeur mesurée (calculée) : Courant harmonique total IL1
TC.IL2 THD	Valeur mesurée (calculée) : Courant harmonique total IL2
TC.IL3 THD	Valeur mesurée (calculée) : Courant harmonique total IL3
MStart.IL1 lb	Valeur mesurée : Courant de phase en multiples de lb
ThR.I2T util	Capacité thermique utilisée.
URTD.Enrt1	Enroulement 1
URTD.Enrt1 max	Enroulement1 Valeur maximale
URTD.Enrt2	Enroulement 2
URTD.Enrt2 max	Enroulement2 Valeur maximale
URTD.Enrt3	Enroulement 3
URTD.Enrt3 max	Enroulement3 Valeur maximale
URTD.Enrt4	Enroulement 4
URTD.Enrt4 max	Enroulement4 Valeur maximale
URTD.Enrt5	Enroulement 5
URTD.Enrt5 max	Enroulement5 Valeur maximale
URTD.Enrt6	Enroulement 6
URTD.Enrt6 max	Enroulement6 Valeur maximale
URTD.MotBear1	Palier moteur 1

## Enregistreurs

---

<i>Name</i>	<i>Description</i>
URTD.MotBear1 max	Palier moteur1 Valeur maximale
URTD.MotBear2	Palier moteur 2
URTD.MotBear2 max	Palier moteur2 Valeur maximale
URTD.LoadBear1	Palier de charge 1
URTD.LoadBear1 max	Palier de charge1 Valeur maximale
URTD.LoadBear2	Palier de charge 2
URTD.LoadBear2 max	Palier de charge2 Valeur maximale
URTD.Aux1	Auxiliaire1
URTD.Aux1 max	Auxiliaire1 Valeur maximale
URTD.Aux2	Auxiliaire2
URTD.Aux2 max	Auxiliaire2 Valeur maximale
URTD.RTD Max	Température maximale de tous les canaux.
RTD.HottestWindingTemp	Température la plus élevée des enroulements du moteur en °C.
RTD.MotBearTemp maxi	Température la plus élevée des paliers moteur en °C.
RTD.LoadBearTemp maxi	Température la plus élevée des paliers de la charge en °C.
RTD.Temp aux maxi	Température auxiliaire la plus élevée en °C.

## Enregistreur de démarrage du moteur

Éléments disponibles :

Dém enr

L'enregistreur de démarrage du moteur est accessible via *Smart view* ou via l'interface de relais du tableau de commande. Cette fonction fournit des informations enregistrées au moment de chaque démarrage du moteur, telles que :

- Date de l'événement de démarrage du moteur
- Numéro d'enregistrement

Et les données récapitulatives :

- Courant de phase RMS maximum de chaque phase au moment du démarrage
- Déséquilibre de courant
- Valeurs TSTI et TSTR
- Capacité thermique utilisée (I2T utilisé)
- Nombre de démarrages réussis

## Gestion des enregistrements de démarrage

Les données de l'enregistreur de démarrage peuvent être téléchargées à l'aide de *Smart view* à partir du module si vous avez sélectionné la fonction d'enregistrement des démarrages. Pour accéder à cette fonction, utilisez le menu [Utilisat / Enregistreurs]. Vous y trouverez l'option « Dém enr ». En sélectionnant « Dém enr », la fenêtre « Démarrer l'enregistreur » s'ouvre.



Pour accéder aux données stockées dans l'appareil à l'aide de *Smart view*, vous devez sélectionner le bouton « Recevoir l'enregistreur de démarrage » dans le coin supérieur gauche de la fenêtre de démarrage d'enregistrement. Une fois que vous avez cliqué, le logiciel *Smart view* extrait l'enregistrement mis en surbrillance de l'appareil.



Un récapitulatif des données de l'enregistreur de démarrages peut être extrait en sélectionnant le bouton Recevoir les données récapitulatives figurant dans le coin supérieur gauche de la fenêtre « Dém enr ».



La liste de tous les enregistrements de démarrage actuellement disponibles peut être affichée en sélectionnant le bouton d'actualisation de l'enregistreur de démarrages.



Il est possible de supprimer des enregistrements individuels stockés sur le dispositif de protection. Tout d'abord, sélectionnez « Recevoir l'enregistreur de démarrage », puis l'enregistrement à supprimer en cliquant sur le numéro d'enregistrement, puis sélectionnez le bouton « Supprimer l'enregistreur de démarrage » dans le coin supérieur gauche de la fenêtre « Dém enr ».



Pour supprimer définitivement tous les enregistrements de démarrage de l'enregistreur de démarrages d'un dispositif, sélectionnez le bouton Supprimer tous les enregistrements de démarrage de l'enregistreur également situé dans le coin supérieur gauche de la fenêtre Dém enr. Cette opération supprimera tous les enregistrements de démarrage précédemment stockés dans l'appareil auquel vous êtes connecté.



Ouvrez un fichier d'enregistrement de démarrage à partir d'un périphérique de stockage local. Notez qu'il est possible de comparer un enregistrement de démarrage archivé avec une configuration de paramètres archivée également stockés sur un périphérique local. Lisez les Précautions à prendre à la fin de ce chapitre.

Lors de l'utilisation de *Smart view* pour afficher les données de l'enregistreur de démarrages, les fonctions de l'enregistreur de démarrages sont également accessibles en cliquant avec le bouton droit de la souris n'importe où dans la fenêtre Dém enr.



## Affichage des enregistrements de démarrage

Lorsqu'un enregistrement de démarrage est appelé, une fenêtre avec les options suivantes s'affiche en incrustation.

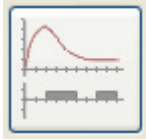

Afficher les données de démarrage du moteur sous forme de graphique dans le logiciel *Data visualizer*. Dans *Data visualizer*, vous pouvez afficher la valeur efficace des courants de phase, la capacité thermique utilisée, et les températures mesurées par le module URTD si un URTD est installé et relié au relais.



Afficher les données de démarrage du moteur superposés avec les courbes de protection du moteur (Tracé du profil de démarrage par rapport aux limites de protection). Vous pouvez afficher le courant moyen enregistré pendant le démarrage du moteur par rapport aux éléments de protection, tels que 50P ou le modèle thermique. Notez que les éléments de protection qui ne sont pas projetés sur le plan de l'appareil ne seront pas visibles. Vous pouvez modifier les groupes de paramètres affichés.

Le tracé du profil de démarrage propose deux scénarios utilisateur :

1. Adaptation des paramètres de protection à la courbe de démarrage enregistrée. Vous pouvez voir l'impact des changements de paramètre dans le tracé du profil. Vous pouvez alors décider si les paramètres du relais répondent aux exigences de protection.
2. Analyse d'un enregistrement de démarrage. Comme un enregistrement de démarrage n'inclut pas les paramètres du relais, vous devez vous assurer que des sauvegardes des paramètres de relais sont disponibles et qu'ils étaient valides au moment de l'enregistrement.

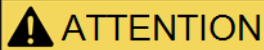

**ATTENTION**

**Notez que le tracé du profil de démarrage présente le courant moyen enregistré par rapport aux paramètres du relais actuel. Les paramètres du relais ne font pas partie d'un enregistrement de démarrage.**

**Les paramètres adaptatifs et leurs effets ne sont pas visibles sur le profil de démarrage.**

**Les blocages ne sont pas visibles sur le profil de démarrage.**

**Veillez à enregistrer les fichiers de paramètres avec cet enregistrement pour garantir que le graphique représente les conditions au moment où l'événement s'est produit.**



## Paramètres de protection globale de l'enregistreur de démarrage du moteur

Paramètre	Description	Plage de définition	Valeur par défaut	Chemin du menu
Résolution 	Résolution (fréquence d'enregistrement)	50ms, 100ms, 1s	50ms	[Para module /Enregist /Dém enr]

## Signaux de l'enregistreur de démarrage du moteur (états de sortie)

Signal	Description
Mémor	Signal : Données enregistrées

## Commandes directes de l'enregistreur de démarrage du moteur

Paramètre	Description	Plage de définition	Valeur par défaut	Chemin du menu
ClearStartRec 	Supprimer tous les enregistrements de démarrage de l'enregistreur	inactif, actif	inactif	[Utilisat /Réinit/Acquitter /Réini]
ClearStatisticRec 	Supprimer tous les enregistrements statistiques de l'enregistreur	inactif, actif	inactif	[Utilisat /Réinit/Acquitter /Réini]

## Enregistreur de statistiques

L'enregistreur de statistiques présente des données statistiques spécifiques au moteur, établies sur une base mensuelle.

L'enregistreur de statistiques peut enregistrer jusqu'à 24 rapports mensuels. Les rapports sont stockés en toute sécurité.

Pour afficher des informations de l'enregistreur de statistiques, sélectionnez [Utilisat/Enregistreur/Enr statistiques] dans l'arborescence de menus.

Double-cliquez sur Date d'enregistrement pour afficher des informations statistiques, telles que le nombre de démarrages, le nombre de démarrages réussis, le temps de démarrage moyen, la valeur *I2T moyenne* pendant un démarrage et la moyenne de toutes les valeurs de courant maximales constatées pendant chaque démarrage.

## Protocoles de communication

### Interface SCADA

#### Scada

#### Paramètres d'organisation du module de l'interface série Scada

Paramètre	Description	Options	Valeur par défaut	Chemin du menu
 Protocol	Sélectionnez le protocole SCADA utilisé	ne pas uti, Modbus RTU, Modbus TCP, DNP3 RTU, DNP3 TCP, DNP3 UDP, IEC60870-5-103, IEC61850, Profibus	ne pas uti	[Organis module]



#### Signaux (états de sortie) de l'interface Scada

Signal	Description
SCADA connecté	Au moins un système SCADA est connecté au module
SCADA non connecté	Aucun système SCADA n'est connecté au module

## Paramètre TCP/IP

Tcplp

### Paramètres globaux TCP/IP

<i>Paramètre</i>	<i>Description</i>	<i>Plage de définition</i>	<i>Valeur par défaut</i>	<i>Chemin du menu</i>
 Durée Keep Alive	La durée Keep Alive est la durée entre deux transmissions keep alive en état de veille	1 - 7200s	720s	[Para module /TCP/IP /Réglages avancés]
 Intervalle Keep Alive	L'intervalle Keep Alive est la durée entre deux retransmissions Keep Alive successives, si l'acquittement de la transmission keepalive précédente n'a pas été reçu.	1 - 60s	15s	[Para module /TCP/IP /Réglages avancés]
 Tentative Keep Alive	La tentative Keep alive est le nombre de retransmissions à effectuer avant de déclarer que l'extrémité distante n'est pas disponible.	3 - 3	3	[Para module /TCP/IP /Réglages avancés]

## Modbus®

### Modbus

### Configuration du protocole Modbus®

Le protocole Modbus®, contrôlé par le temps, est fondé sur le principe de fonctionnement Maître-Esclave. Cela signifie que le système de contrôle et de protection de la sous-station envoie une enquête ou une instruction à un certain module (adresse esclave) qui fera l'objet d'une réponse ou sera traité en conséquence. S'il n'est pas possible de répondre/exécuter la demande/l'instruction (par exemple à cause d'une adresse d'esclave non valide), un message d'erreur est renvoyé au maître.

Le maître (système de protection et de contrôle de la sous-station) peut demander des informations au module, comme :

- Type de version d'unité
- Valeurs de mesure/Valeurs statistiques mesurées
- Basculer la position de fonctionnement
- État du module
- Heure et date
- État des entrées numériques du module
- Alarmes de protection/d'état

Le maître (système de commande) peut donner des commandes/instructions au module, par exemple :

- Contrôle de l'appareillage de connexion (si applicable, par ex. chacun selon la version du module appliqué)
- Changement de configuration des paramètres
- Réinitialisation et acquittement d'alarmes/signaux
- Réglage de la date et de l'heure
- Contrôle des relais d'alarme

Pour plus d'informations sur les listes de points de données et le traitement des erreurs, reportez-vous à la documentation Modbus®.

Pour permettre la configuration des modules pour la connexion Modbus®, certaines valeurs par défaut du système de commande doivent être disponibles.

## RTU Modbus

### Partie 1 : Configuration des modules

Sélectionnez *Paramètres du module/Modbus* et définissez les paramètres de communication suivants :

- Adresse esclave, pour permettre une identification claire du module.
- Vitesse de transmission (en bauds)

Sélectionnez également les paramètres de l'interface RS485, tels que :

- Nombre de bits de données
- L'une des variantes de communication prises en charge suivantes : Nombre de bits de données, pair, impair, parité ou sans parité, nombre de bits d'arrêt.
- « *t-tempo* »: les erreurs de communication ne sont identifiées qu'après expiration du temps de surveillance « *t-tempo* ».
- Temps de réponse (définit le laps de temps pendant lequel une demande du maître doit être répondue).

### Partie 2 : Connexion matérielle

- Pour la connexion matérielle du système de commande, une interface RS485 se trouve à l'arrière du module (RS485, fibre optique ou bornes).
- Connexion du bus et du module (câblage).

### Traitement d'erreur - Erreurs matérielles

Des informations sur les erreurs de communication physique, telles que :

- Erreur de vitesse de transmission
- Erreur de parité...

peuvent être obtenues de l'enregistreur d'événements.

### Traitement d'erreur – Erreurs de niveau de protocole

Par exemple, si une adresse en mémoire non valide est demandée, des codes d'erreur sont renvoyés par le module et doivent être interprétés.

## TCP Modbus

**AVIS**

L'établissement d'une connexion à l'appareil via TCP/IP n'est possible que s'il est équipé d'une interface Ethernet (RJ45).

**Contactez l'administrateur de votre système informatique afin d'établir la connexion réseau.**

### *Partie 1 : Configuration des paramètres TCP/IP*

Sélectionnez *Para module/TCP/IP* sur le HMI (tableau de commande) et définissez les paramètres suivants :

- Adresse TCP/IP
- Masque de sous-réseau
- Passerelle

### *Partie 2 : Configuration des modules*

Sélectionnez *Para module/Modbus* et définissez les paramètres de communication suivants :

- La définition d'un ID unité n'est nécessaire que si un réseau TCP doit être couplé à un réseau RTU.
- Si un port autre que le port 502 par défaut doit être utilisé, procédez comme suit :
  - Sélectionnez « Privé » dans Configuration du port TCP.
  - Définissez le numéro du port.
- Définissez le temps maximum autorisé sans communication. Si la durée expire (sans aucune communication), le module en déduit une défaillance au sein du système maître.
- Permettre ou interdire le blocage des commandes SCADA.







### *Partie 3 : Connexion matérielle*

- Une interface RJ45 placée à l'arrière du module est prévue pour la connexion matérielle au système de commande.
- Établissez la connexion au module à l'aide d'un câble Ethernet adapté.







## Commandes directes de Modbus®









Paramètre	Description	Plage de définition	Valeur par défaut	Chemin du menu
Res Diagn Cr 	Tous les compteurs de diagnostics Modbus seront réinitialisés.	inactif, actif	inactif	[Utilisat /Réinit/Acquitter /Réini]









## Paramètres de protection globale de Modbus®









Paramètre	Description	Plage de définition	Valeur par défaut	Chemin du menu
ID escl 	Adresse du module (ID esclave) dans le circuit du bus. Chaque adresse d'un module doit être unique sur un bus.	1 - 247	1	[Para module /Modbus /Communication]
ID unit 	L'identifiant de l'appareil est utilisé pour le routage. Ce paramètre doit être défini si des réseaux Modbus RTU et Modbus TCP doivent être couplés.	1 - 255	255	[Para module /Modbus /Communication]
Config port TCP 	Configuration du port TCP. Ce paramètre doit être configuré uniquement si le port TCP Modbus par défaut ne doit pas être utilisé.	Défaut, Privé	Défaut	[Para module /Modbus /Communication]
Port 	Numéro du port  Et Dispo seult si: Config port TCP = Privé	502 - 65535	502	[Para module /Modbus /Communication]
t-tempo 	Pendant ce temps, le système SCADA doit recevoir la réponse, faute de quoi la demande est annulée. Dans ce cas, le système Scada détecte un défaut de communication et doit envoyer une autre demande.	0.01 - 10.00s	1s	[Para module /Modbus /Communication]
Vit trans 	Vit trans	1200, 2400, 4800, 9600, 19200, 38400	19200	[Para module /Modbus /Communication]





















Paramètre	Description	Plage de définition	Valeur par défaut	Chemin du menu
 Param. physiques	<p>Chiffre 1 : Nombre de bits. Chiffre 2 : E=parité paire, O=parité impaire, N=sans parité. Chiffre 3 : Nombre de bits d'arrêt. Plus d'informations sur la parité : il est possible que le dernier bit de donnée soit suivi d'un bit de parité utilisé pour reconnaître des erreurs de communication. Le bit de parité vérifie qu'avec le réglage de parité paire ("EVEN") le nombre total de bits égaux à "1" est pair ou avec le réglage de parité impaire ("ODD") il est impair. Mais il est également possible de transmettre sans parité (dans ce cas le réglage est "Parité = Sans"). Plus d'informations sur les bits d'arrêt : la fin de l'octet est suivie des bits d'arrêt.</p>	8E1, 8O1, 8N1, 8N2	8E1	[Para module /Modbus /Communication]
 t-app	<p>Si aucun télégramme de demande n'est envoyé au module en provenance du système Scada à l'expiration de ce temps, le module conclut qu'il existe un défaut de communication dans le système Scada.</p>	1 - 3600s	10s	[Para module /Modbus /Communication]
 CmdBlo Scada	<p>Activation (autorisation) / désactivation (interdiction) du blocage des commandes Scada</p>	inactif, actif	inactif	[Para module /Modbus /Communication]
 Désact mémoris	<p>Désactiver la mémorisation : si ce paramètre est actif (vrai), aucun état Modbus n'est mémorisé. Cela signifie que Modbus ne mémorise pas les signaux de déclenchement.</p>	inactif, actif	inactif	[Para module /Modbus /Communication]
 AllowGap	<p>Si ce paramètre est actif (vrai), l'utilisateur peut interroger un ensemble de registres Modbus sans recevoir d'exception à cause d'une adresse incorrecte dans le tableau demandé. Les adresses incorrectes ont la valeur spéciale 0xFAFA, mais l'utilisateur est responsable de l'ignorance des adresses incorrectes. Attention : cette valeur spéciale peut être correcte si l'adresse est correcte.</p>	inactif, actif	inactif	[Para module /Modbus /Communication]
 Pos optique repos	<p>Pos optique repos</p>	Éteindre, Allumer	Allumer	[Para module /Modbus /Communication]
 Entr bin config1	<p>Entrée binaire configurable</p>	1..n, Liste affect	--	[Para module /Modbus /Registres config /États]









<i>Paramètre</i>	<i>Description</i>	<i>Plage de définition</i>	<i>Valeur par défaut</i>	<i>Chemin du menu</i>
Entr bin config mém1 	Entrée binaire configurable mémorisée	inactif, actif	inactif	[Para module /Modbus /Registres configb /États]
Entr bin config2 	Entrée binaire configurable	1..n, Liste affect	-.-	[Para module /Modbus /Registres configb /États]
Entr bin config mém2 	Entrée binaire configurable mémorisée	inactif, actif	inactif	[Para module /Modbus /Registres configb /États]
Entr bin config3 	Entrée binaire configurable	1..n, Liste affect	-.-	[Para module /Modbus /Registres configb /États]
Entr bin config mém3 	Entrée binaire configurable mémorisée	inactif, actif	inactif	[Para module /Modbus /Registres configb /États]
Entr bin config4 	Entrée binaire configurable	1..n, Liste affect	-.-	[Para module /Modbus /Registres configb /États]
Entr bin config mém4 	Entrée binaire configurable mémorisée	inactif, actif	inactif	[Para module /Modbus /Registres configb /États]
Entr bin config5 	Entrée binaire configurable	1..n, Liste affect	-.-	[Para module /Modbus /Registres configb /États]
Entr bin config mém5 	Entrée binaire configurable mémorisée	inactif, actif	inactif	[Para module /Modbus /Registres configb /États]









<i>Paramètre</i>	<i>Description</i>	<i>Plage de définition</i>	<i>Valeur par défaut</i>	<i>Chemin du menu</i>
Entr bin config6 	Entrée binaire configurable	1..n, Liste affect	-.-	[Para module /Modbus /Registres configb /États]
Entr bin config mém6 	Entrée binaire configurable mémorisée	inactif, actif	inactif	[Para module /Modbus /Registres configb /États]
Entr bin config7 	Entrée binaire configurable	1..n, Liste affect	-.-	[Para module /Modbus /Registres configb /États]
Entr bin config mém7 	Entrée binaire configurable mémorisée	inactif, actif	inactif	[Para module /Modbus /Registres configb /États]
Entr bin config8 	Entrée binaire configurable	1..n, Liste affect	-.-	[Para module /Modbus /Registres configb /États]
Entr bin config mém8 	Entrée binaire configurable mémorisée	inactif, actif	inactif	[Para module /Modbus /Registres configb /États]
Entr bin config9 	Entrée binaire configurable	1..n, Liste affect	-.-	[Para module /Modbus /Registres configb /États]
Entr bin config mém9 	Entrée binaire configurable mémorisée	inactif, actif	inactif	[Para module /Modbus /Registres configb /États]
Entr bin config10 	Entrée binaire configurable	1..n, Liste affect	-.-	[Para module /Modbus /Registres configb /États]

<i>Paramètre</i>	<i>Description</i>	<i>Plage de définition</i>	<i>Valeur par défaut</i>	<i>Chemin du menu</i>
Entr bin config mém10 	Entrée binaire configurable mémorisée	inactif, actif	inactif	[Para module /Modbus /Registres configb /États]
Entr bin config11 	Entrée binaire configurable	1..n, Liste affect	-.-	[Para module /Modbus /Registres configb /États]
Entr bin config mém11 	Entrée binaire configurable mémorisée	inactif, actif	inactif	[Para module /Modbus /Registres configb /États]
Entr bin config12 	Entrée binaire configurable	1..n, Liste affect	-.-	[Para module /Modbus /Registres configb /États]
Entr bin config mém12 	Entrée binaire configurable mémorisée	inactif, actif	inactif	[Para module /Modbus /Registres configb /États]
Entr bin config13 	Entrée binaire configurable	1..n, Liste affect	-.-	[Para module /Modbus /Registres configb /États]
Entr bin config mém13 	Entrée binaire configurable mémorisée	inactif, actif	inactif	[Para module /Modbus /Registres configb /États]
Entr bin config14 	Entrée binaire configurable	1..n, Liste affect	-.-	[Para module /Modbus /Registres configb /États]
Entr bin config mém14 	Entrée binaire configurable mémorisée	inactif, actif	inactif	[Para module /Modbus /Registres configb /États]

<i>Paramètre</i>	<i>Description</i>	<i>Plage de définition</i>	<i>Valeur par défaut</i>	<i>Chemin du menu</i>
Entr bin config15 	Entrée binaire configurable	1..n, Liste affect	-.-	[Para module /Modbus /Registres configb /États]
Entr bin config mém15 	Entrée binaire configurable mémorisée	inactif, actif	inactif	[Para module /Modbus /Registres configb /États]
Entr bin config16 	Entrée binaire configurable	1..n, Liste affect	-.-	[Para module /Modbus /Registres configb /États]
Entr bin config mém16 	Entrée binaire configurable mémorisée	inactif, actif	inactif	[Para module /Modbus /Registres configb /États]
Entr bin config17 	Entrée binaire configurable	1..n, Liste affect	-.-	[Para module /Modbus /Registres configb /États]
Entr bin config mém17 	Entrée binaire configurable mémorisée	inactif, actif	inactif	[Para module /Modbus /Registres configb /États]
Entr bin config18 	Entrée binaire configurable	1..n, Liste affect	-.-	[Para module /Modbus /Registres configb /États]
Entr bin config mém18 	Entrée binaire configurable mémorisée	inactif, actif	inactif	[Para module /Modbus /Registres configb /États]
Entr bin config19 	Entrée binaire configurable	1..n, Liste affect	-.-	[Para module /Modbus /Registres configb /États]

<i>Paramètre</i>	<i>Description</i>	<i>Plage de définition</i>	<i>Valeur par défaut</i>	<i>Chemin du menu</i>
Entr bin config mém19 	Entrée binaire configurable mémorisée	inactif, actif	inactif	[Para module /Modbus /Registres configb /États]
Entr bin config20 	Entrée binaire configurable	1..n, Liste affect	-.-	[Para module /Modbus /Registres configb /États]
Entr bin config mém20 	Entrée binaire configurable mémorisée	inactif, actif	inactif	[Para module /Modbus /Registres configb /États]
Entr bin config21 	Entrée binaire configurable	1..n, Liste affect	-.-	[Para module /Modbus /Registres configb /États]
Entr bin config mém21 	Entrée binaire configurable mémorisée	inactif, actif	inactif	[Para module /Modbus /Registres configb /États]
Entr bin config22 	Entrée binaire configurable	1..n, Liste affect	-.-	[Para module /Modbus /Registres configb /États]
Entr bin config mém22 	Entrée binaire configurable mémorisée	inactif, actif	inactif	[Para module /Modbus /Registres configb /États]
Entr bin config23 	Entrée binaire configurable	1..n, Liste affect	-.-	[Para module /Modbus /Registres configb /États]
Entr bin config mém23 	Entrée binaire configurable mémorisée	inactif, actif	inactif	[Para module /Modbus /Registres configb /États]

<i>Paramètre</i>	<i>Description</i>	<i>Plage de définition</i>	<i>Valeur par défaut</i>	<i>Chemin du menu</i>
Entr bin config24 	Entrée binaire configurable	1..n, Liste affect	-.-	[Para module /Modbus /Registres configb /États]
Entr bin config mém24 	Entrée binaire configurable mémorisée	inactif, actif	inactif	[Para module /Modbus /Registres configb /États]
Entr bin config25 	Entrée binaire configurable	1..n, Liste affect	-.-	[Para module /Modbus /Registres configb /États]
Entr bin config mém25 	Entrée binaire configurable mémorisée	inactif, actif	inactif	[Para module /Modbus /Registres configb /États]
Entr bin config26 	Entrée binaire configurable	1..n, Liste affect	-.-	[Para module /Modbus /Registres configb /États]
Entr bin config mém26 	Entrée binaire configurable mémorisée	inactif, actif	inactif	[Para module /Modbus /Registres configb /États]
Entr bin config27 	Entrée binaire configurable	1..n, Liste affect	-.-	[Para module /Modbus /Registres configb /États]
Entr bin config mém27 	Entrée binaire configurable mémorisée	inactif, actif	inactif	[Para module /Modbus /Registres configb /États]
Entr bin config28 	Entrée binaire configurable	1..n, Liste affect	-.-	[Para module /Modbus /Registres configb /États]

<i>Paramètre</i>	<i>Description</i>	<i>Plage de définition</i>	<i>Valeur par défaut</i>	<i>Chemin du menu</i>
Entr bin config mém28 	Entrée binaire configurable mémorisée	inactif, actif	inactif	[Para module /Modbus /Registres configb /États]
Entr bin config29 	Entrée binaire configurable	1..n, Liste affect	-.-	[Para module /Modbus /Registres configb /États]
Entr bin config mém29 	Entrée binaire configurable mémorisée	inactif, actif	inactif	[Para module /Modbus /Registres configb /États]
Entr bin config30 	Entrée binaire configurable	1..n, Liste affect	-.-	[Para module /Modbus /Registres configb /États]
Entr bin config mém30 	Entrée binaire configurable mémorisée	inactif, actif	inactif	[Para module /Modbus /Registres configb /États]
Entr bin config31 	Entrée binaire configurable	1..n, Liste affect	-.-	[Para module /Modbus /Registres configb /États]
Entr bin config mém31 	Entrée binaire configurable mémorisée	inactif, actif	inactif	[Para module /Modbus /Registres configb /États]
Entr bin config32 	Entrée binaire configurable	1..n, Liste affect	-.-	[Para module /Modbus /Registres configb /États]
Entr bin config mém32 	Entrée binaire configurable mémorisée	inactif, actif	inactif	[Para module /Modbus /Registres configb /États]



<i>Paramètre</i>	<i>Description</i>	<i>Plage de définition</i>	<i>Valeur par défaut</i>	<i>Chemin du menu</i>
Mes. mappées 1 	Valeurs des mesurées mappées Vous pouvez utiliser ces valeurs pour fournir les valeurs mesurées au maître Modbus.	1..n, TrendReclList	-.-	[Para module /Modbus /Registres configb /Valeurs mesurées]
Mes. mappées 2 	Valeurs des mesurées mappées Vous pouvez utiliser ces valeurs pour fournir les valeurs mesurées au maître Modbus.	1..n, TrendReclList	-.-	[Para module /Modbus /Registres configb /Valeurs mesurées]
Mes. mappées 3 	Valeurs des mesurées mappées Vous pouvez utiliser ces valeurs pour fournir les valeurs mesurées au maître Modbus.	1..n, TrendReclList	-.-	[Para module /Modbus /Registres configb /Valeurs mesurées]
Mes. mappées 4 	Valeurs des mesurées mappées Vous pouvez utiliser ces valeurs pour fournir les valeurs mesurées au maître Modbus.	1..n, TrendReclList	-.-	[Para module /Modbus /Registres configb /Valeurs mesurées]
Mes. mappées 5 	Valeurs des mesurées mappées Vous pouvez utiliser ces valeurs pour fournir les valeurs mesurées au maître Modbus.	1..n, TrendReclList	-.-	[Para module /Modbus /Registres configb /Valeurs mesurées]
Mes. mappées 6 	Valeurs des mesurées mappées Vous pouvez utiliser ces valeurs pour fournir les valeurs mesurées au maître Modbus.	1..n, TrendReclList	-.-	[Para module /Modbus /Registres configb /Valeurs mesurées]
Mes. mappées 7 	Valeurs des mesurées mappées Vous pouvez utiliser ces valeurs pour fournir les valeurs mesurées au maître Modbus.	1..n, TrendReclList	-.-	[Para module /Modbus /Registres configb /Valeurs mesurées]
Mes. mappées 8 	Valeurs des mesurées mappées Vous pouvez utiliser ces valeurs pour fournir les valeurs mesurées au maître Modbus.	1..n, TrendReclList	-.-	[Para module /Modbus /Registres configb /Valeurs mesurées]
Mes. mappées 9 	Valeurs des mesurées mappées Vous pouvez utiliser ces valeurs pour fournir les valeurs mesurées au maître Modbus.	1..n, TrendReclList	-.-	[Para module /Modbus /Registres configb /Valeurs mesurées]

<i>Paramètre</i>	<i>Description</i>	<i>Plage de définition</i>	<i>Valeur par défaut</i>	<i>Chemin du menu</i>
Mes. mappées 10 	Valeurs des mesurées mappées Vous pouvez utiliser ces valeurs pour fournir les valeurs mesurées au maître Modbus.	1..n, TrendReclList	-.-	[Para module /Modbus /Registres configb /Valeurs mesurées]
Mes. mappées 11 	Valeurs des mesurées mappées Vous pouvez utiliser ces valeurs pour fournir les valeurs mesurées au maître Modbus.	1..n, TrendReclList	-.-	[Para module /Modbus /Registres configb /Valeurs mesurées]
Mes. mappées 12 	Valeurs des mesurées mappées Vous pouvez utiliser ces valeurs pour fournir les valeurs mesurées au maître Modbus.	1..n, TrendReclList	-.-	[Para module /Modbus /Registres configb /Valeurs mesurées]
Mes. mappées 13 	Valeurs des mesurées mappées Vous pouvez utiliser ces valeurs pour fournir les valeurs mesurées au maître Modbus.	1..n, TrendReclList	-.-	[Para module /Modbus /Registres configb /Valeurs mesurées]
Mes. mappées 14 	Valeurs des mesurées mappées Vous pouvez utiliser ces valeurs pour fournir les valeurs mesurées au maître Modbus.	1..n, TrendReclList	-.-	[Para module /Modbus /Registres configb /Valeurs mesurées]
Mes. mappées 15 	Valeurs des mesurées mappées Vous pouvez utiliser ces valeurs pour fournir les valeurs mesurées au maître Modbus.	1..n, TrendReclList	-.-	[Para module /Modbus /Registres configb /Valeurs mesurées]
Mes. mappées 16 	Valeurs des mesurées mappées Vous pouvez utiliser ces valeurs pour fournir les valeurs mesurées au maître Modbus.	1..n, TrendReclList	-.-	[Para module /Modbus /Registres configb /Valeurs mesurées]

## États des entrées du module du MODBUS® Protokol

<i>Name</i>	<i>Description</i>	<i>Affectation via</i>
Entr bin config1-l	État entrée module: Entr bin config	[Para module /Modbus /Registres configb /États]
Entr bin config2-l	État entrée module: Entr bin config	[Para module /Modbus /Registres configb /États]
Entr bin config3-l	État entrée module: Entr bin config	[Para module /Modbus /Registres configb /États]
Entr bin config4-l	État entrée module: Entr bin config	[Para module /Modbus /Registres configb /États]
Entr bin config5-l	État entrée module: Entr bin config	[Para module /Modbus /Registres configb /États]
Entr bin config6-l	État entrée module: Entr bin config	[Para module /Modbus /Registres configb /États]
Entr bin config7-l	État entrée module: Entr bin config	[Para module /Modbus /Registres configb /États]
Entr bin config8-l	État entrée module: Entr bin config	[Para module /Modbus /Registres configb /États]
Entr bin config9-l	État entrée module: Entr bin config	[Para module /Modbus /Registres configb /États]

<i>Name</i>	<i>Description</i>	<i>Affectation via</i>
Entr bin config10-l	État entrée module: Entr bin config	[Para module /Modbus /Registres configb /États]
Entr bin config11-l	État entrée module: Entr bin config	[Para module /Modbus /Registres configb /États]
Entr bin config12-l	État entrée module: Entr bin config	[Para module /Modbus /Registres configb /États]
Entr bin config13-l	État entrée module: Entr bin config	[Para module /Modbus /Registres configb /États]
Entr bin config14-l	État entrée module: Entr bin config	[Para module /Modbus /Registres configb /États]
Entr bin config15-l	État entrée module: Entr bin config	[Para module /Modbus /Registres configb /États]
Entr bin config16-l	État entrée module: Entr bin config	[Para module /Modbus /Registres configb /États]
Entr bin config17-l	État entrée module: Entr bin config	[Para module /Modbus /Registres configb /États]
Entr bin config18-l	État entrée module: Entr bin config	[Para module /Modbus /Registres configb /États]

<i>Name</i>	<i>Description</i>	<i>Affectation via</i>
Entr bin config19-l	État entrée module: Entr bin config	[Para module /Modbus /Registres configb /États]
Entr bin config20-l	État entrée module: Entr bin config	[Para module /Modbus /Registres configb /États]
Entr bin config21-l	État entrée module: Entr bin config	[Para module /Modbus /Registres configb /États]
Entr bin config22-l	État entrée module: Entr bin config	[Para module /Modbus /Registres configb /États]
Entr bin config23-l	État entrée module: Entr bin config	[Para module /Modbus /Registres configb /États]
Entr bin config24-l	État entrée module: Entr bin config	[Para module /Modbus /Registres configb /États]
Entr bin config25-l	État entrée module: Entr bin config	[Para module /Modbus /Registres configb /États]
Entr bin config26-l	État entrée module: Entr bin config	[Para module /Modbus /Registres configb /États]
Entr bin config27-l	État entrée module: Entr bin config	[Para module /Modbus /Registres configb /États]

<i>Name</i>	<i>Description</i>	<i>Affectation via</i>
Entr bin config28-l	État entrée module: Entr bin config	[Para module /Modbus /Registres configb /États]
Entr bin config29-l	État entrée module: Entr bin config	[Para module /Modbus /Registres configb /États]
Entr bin config30-l	État entrée module: Entr bin config	[Para module /Modbus /Registres configb /États]
Entr bin config31-l	État entrée module: Entr bin config	[Para module /Modbus /Registres configb /États]
Entr bin config32-l	État entrée module: Entr bin config	[Para module /Modbus /Registres configb /États]

### Valeurs du MODBUS® Protokol

<i>Value</i>	<i>Description</i>	<i>Chemin du menu</i>
Mes. mappées 1	Valeurs des mesurées mappées Vous pouvez utiliser ces valeurs pour fournir les valeurs mesurées au maître Modbus.	[Utilisat /Nb et RevData /Modbus]
Mes. mappées 2	Valeurs des mesurées mappées Vous pouvez utiliser ces valeurs pour fournir les valeurs mesurées au maître Modbus.	[Utilisat /Nb et RevData /Modbus]
Mes. mappées 3	Valeurs des mesurées mappées Vous pouvez utiliser ces valeurs pour fournir les valeurs mesurées au maître Modbus.	[Utilisat /Nb et RevData /Modbus]
Mes. mappées 4	Valeurs des mesurées mappées Vous pouvez utiliser ces valeurs pour fournir les valeurs mesurées au maître Modbus.	[Utilisat /Nb et RevData /Modbus]

<i>Value</i>	<i>Description</i>	<i>Chemin du menu</i>
Mes. mappées 5	Valeurs des mesurées mappées Vous pouvez utiliser ces valeurs pour fournir les valeurs mesurées au maître Modbus.	[Utilisat /Nb et RevData /Modbus]
Mes. mappées 6	Valeurs des mesurées mappées Vous pouvez utiliser ces valeurs pour fournir les valeurs mesurées au maître Modbus.	[Utilisat /Nb et RevData /Modbus]
Mes. mappées 7	Valeurs des mesurées mappées Vous pouvez utiliser ces valeurs pour fournir les valeurs mesurées au maître Modbus.	[Utilisat /Nb et RevData /Modbus]
Mes. mappées 8	Valeurs des mesurées mappées Vous pouvez utiliser ces valeurs pour fournir les valeurs mesurées au maître Modbus.	[Utilisat /Nb et RevData /Modbus]
Mes. mappées 9	Valeurs des mesurées mappées Vous pouvez utiliser ces valeurs pour fournir les valeurs mesurées au maître Modbus.	[Utilisat /Nb et RevData /Modbus]
Mes. mappées 10	Valeurs des mesurées mappées Vous pouvez utiliser ces valeurs pour fournir les valeurs mesurées au maître Modbus.	[Utilisat /Nb et RevData /Modbus]
Mes. mappées 11	Valeurs des mesurées mappées Vous pouvez utiliser ces valeurs pour fournir les valeurs mesurées au maître Modbus.	[Utilisat /Nb et RevData /Modbus]
Mes. mappées 12	Valeurs des mesurées mappées Vous pouvez utiliser ces valeurs pour fournir les valeurs mesurées au maître Modbus.	[Utilisat /Nb et RevData /Modbus]
Mes. mappées 13	Valeurs des mesurées mappées Vous pouvez utiliser ces valeurs pour fournir les valeurs mesurées au maître Modbus.	[Utilisat /Nb et RevData /Modbus]
Mes. mappées 14	Valeurs des mesurées mappées Vous pouvez utiliser ces valeurs pour fournir les valeurs mesurées au maître Modbus.	[Utilisat /Nb et RevData /Modbus]
Mes. mappées 15	Valeurs des mesurées mappées Vous pouvez utiliser ces valeurs pour fournir les valeurs mesurées au maître Modbus.	[Utilisat /Nb et RevData /Modbus]

<i>Value</i>	<i>Description</i>	<i>Chemin du menu</i>
Mes. mappées 16	Valeurs des mesurées mappées Vous pouvez utiliser ces valeurs pour fournir les valeurs mesurées au maître Modbus.	[Utilisat /Nb et RevData /Modbus]

## Compteurs du MODBUS® Protokol

<i>Paramètre</i>	<i>Description</i>
Device Type	Device Type: Device type code for relationship between devcie name and its Modbus code: Woodward: MRI4 - 1000 MRU4 - 1001 MRA4 - 1002 MCA4 - 1003 MRDT4 - 1005 MCDTV4 - 1006 MCDGV4 - 1007 MRM4 - 1009 MRMV4 - 1010
Version Comm	Version de communication Modbus. Ce numéro de version change si une incompatibilité est présente entre différentes versions de Modbus.



## Signaux Modbus® (états de sortie)

**AVIS**

Certains signaux (actifs seulement pendant une courte durée) doivent être acquittés séparément (les signaux de déclenchement, par exemple) par le système de communication.

<i>Signal</i>	<i>Description</i>
Transmission	Signal : SCADA actif
Scada Cmd 1	Commande Scada
Scada Cmd 2	Commande Scada
Scada Cmd 3	Commande Scada
Scada Cmd 4	Commande Scada
Scada Cmd 5	Commande Scada
Scada Cmd 6	Commande Scada
Scada Cmd 7	Commande Scada
Scada Cmd 8	Commande Scada
Scada Cmd 9	Commande Scada
Scada Cmd 10	Commande Scada
Scada Cmd 11	Commande Scada
Scada Cmd 12	Commande Scada
Scada Cmd 13	Commande Scada
Scada Cmd 14	Commande Scada
Scada Cmd 15	Commande Scada
Scada Cmd 16	Commande Scada

**Valeurs Modbus®**

<i>Value</i>	<i>Description</i>	<i>Valeur par défaut</i>	<i>Taille</i>	<i>Chemin du menu</i>
NoOfRequestsTotal	Nombre total de requêtes. Comprend les requêtes des autres esclaves.	0	0 - 9999999999	[Utilisat /Nb et RevData /Modbus]
NoOfRequestsForMe	Nombre total de requêtes pour cet esclave	0	0 - 9999999999	[Utilisat /Nb et RevData /Modbus]
NoOfResponse	Nombre total de requêtes ayant reçu une réponse.	0	0 - 9999999999	[Utilisat /Nb et RevData /Modbus]
NoOfResponsTimeO verruns	Nombre total de requêtes avec dépassement du temps de réponse. Trame physiquement corrompue.	0	0 - 9999999999	[Utilisat /Nb et RevData /Modbus]
NoOfOverrunErros	Nombre total d'erreurs de dépassement de capacité. Trame physiquement corrompue.	0	0 - 9999999999	[Utilisat /Nb et RevData /Modbus]
NoOfParityErrors	Nombre total d'erreurs de parité. Trame physiquement corrompue.	0	0 - 9999999999	[Utilisat /Nb et RevData /Modbus]
NoOfFrameErrors	Nombre total d'erreurs de trame. Trame physiquement corrompue.	0	0 - 9999999999	[Utilisat /Nb et RevData /Modbus]
NoOfBreaks	Nombre d'abandons de communication détectés	0	0 - 9999999999	[Utilisat /Nb et RevData /Modbus]
NoOfQueryInvalid	Nombre total d'erreurs de requêtes. Impossible d'interpréter la requête	0	0 - 9999999999	[Utilisat /Nb et RevData /Modbus]
NoOfInternalError	Nombre total d'erreurs internes pendant l'interprétation de la requête.	0	0 - 9999999999	[Utilisat /Nb et RevData /Modbus]

## Profibus

### Profibus

#### *Partie 1 : Configuration des modules*

Sélectionnez *Para module/Profibus* et définissez les paramètres de communication suivants :

- Adresse esclave, pour permettre une identification claire du module.

Le maître doit être également fourni avec le fichier GSD. Le fichier GSD se trouve sur le CD du produit.

#### *Partie 2 : Connexion matérielle*

- Pour la connexion matérielle au système de commande, une interface D-SUB se trouve à l'arrière du module.
- Connexion du bus et du module (câblage).
- Jusqu'à 123 esclaves peuvent être connectés.
- Terminez le bus par une résistance de terminaison.

#### *Traitement des erreurs*

Des informations sur les erreurs de communication physique, telles que :

- Erreur de vitesse de transmission

peuvent être obtenues grâce à l'enregistreur d'événements ou l'affichage de l'état.

#### *Traitement des erreurs – DEL d'état sur le panneau arrière*

L'interface D-SUB Profibus à l'arrière du module est équipée d'une DEL d'état.











- Recherche de la vitesse -> rouge clignotant
- Vitesse trouvée -> vert clignotant
- Échange de données -> vert
- Pas de Profibus/débranché, non connecté -> rouge











## Commandes directes du Profibus











Paramètre	Description	Plage de définition	Valeur par défaut	Chemin du menu
Réinit cmds 	Toutes les commandes Profibus seront réinitialisées.	inactif, actif	inactif	[Utilisat /Réinit/Acquitter /Réini]











## Paramètres de protection globale du Profibus

Paramètre	Description	Plage de définition	Valeur par défaut	Chemin du menu
Affect 1 	Affect	1..n, Liste affect	.-	[Para module /Profibus /Affect 1-16]
Mémor. 1 	Définit si l'entrée est mémorisée. Dispo seult si: Mémor. = actif	inactif, actif	inactif	[Para module /Profibus /Affect 1-16]
Affect 2 	Affect	1..n, Liste affect	.-	[Para module /Profibus /Affect 1-16]
Mémor. 2 	Définit si l'entrée est mémorisée. Dispo seult si: Mémor. = actif	inactif, actif	inactif	[Para module /Profibus /Affect 1-16]
Affect 3 	Affect	1..n, Liste affect	.-	[Para module /Profibus /Affect 1-16]
Mémor. 3 	Définit si l'entrée est mémorisée. Dispo seult si: Mémor. = actif	inactif, actif	inactif	[Para module /Profibus /Affect 1-16]
Affect 4 	Affect	1..n, Liste affect	.-	[Para module /Profibus /Affect 1-16]
Mémor. 4 	Définit si l'entrée est mémorisée. Dispo seult si: Mémor. = actif	inactif, actif	inactif	[Para module /Profibus /Affect 1-16]









<i>Paramètre</i>	<i>Description</i>	<i>Plage de définition</i>	<i>Valeur par défaut</i>	<i>Chemin du menu</i>
Affect 5 	Affect	1..n, Liste affect	.-	[Para module /Profibus /Affect 1-16]
Mémor. 5 	Définit si l'entrée est mémorisée.  Dispo seult si: Mémor. = actif	inactif, actif	inactif	[Para module /Profibus /Affect 1-16]
Affect 6 	Affect	1..n, Liste affect	.-	[Para module /Profibus /Affect 1-16]
Mémor. 6 	Définit si l'entrée est mémorisée.  Dispo seult si: Mémor. = actif	inactif, actif	inactif	[Para module /Profibus /Affect 1-16]
Affect 7 	Affect	1..n, Liste affect	.-	[Para module /Profibus /Affect 1-16]
Mémor. 7 	Définit si l'entrée est mémorisée.  Dispo seult si: Mémor. = actif	inactif, actif	inactif	[Para module /Profibus /Affect 1-16]
Affect 8 	Affect	1..n, Liste affect	.-	[Para module /Profibus /Affect 1-16]
Mémor. 8 	Définit si l'entrée est mémorisée.  Dispo seult si: Mémor. = actif	inactif, actif	inactif	[Para module /Profibus /Affect 1-16]
Affect 9 	Affect	1..n, Liste affect	.-	[Para module /Profibus /Affect 1-16]
Mémor. 9 	Définit si l'entrée est mémorisée.  Dispo seult si: Mémor. = actif	inactif, actif	inactif	[Para module /Profibus /Affect 1-16]
Affect 10 	Affect	1..n, Liste affect	.-	[Para module /Profibus /Affect 1-16]



Paramètre	Description	Plage de définition	Valeur par défaut	Chemin du menu
Mémor. 10 	Définit si l'entrée est mémorisée. Dispo seult si: Mémor. = actif	inactif, actif	inactif	[Para module /Profibus /Affect 1-16]
Affect 11 	Affect	1..n, Liste affect	-.-	[Para module /Profibus /Affect 1-16]
Mémor. 11 	Définit si l'entrée est mémorisée. Dispo seult si: Mémor. = actif	inactif, actif	inactif	[Para module /Profibus /Affect 1-16]
Affect 12 	Affect	1..n, Liste affect	-.-	[Para module /Profibus /Affect 1-16]
Mémor. 12 	Définit si l'entrée est mémorisée. Dispo seult si: Mémor. = actif	inactif, actif	inactif	[Para module /Profibus /Affect 1-16]
Affect 13 	Affect	1..n, Liste affect	-.-	[Para module /Profibus /Affect 1-16]
Mémor. 13 	Définit si l'entrée est mémorisée. Dispo seult si: Mémor. = actif	inactif, actif	inactif	[Para module /Profibus /Affect 1-16]
Affect 14 	Affect	1..n, Liste affect	-.-	[Para module /Profibus /Affect 1-16]
Mémor. 14 	Définit si l'entrée est mémorisée. Dispo seult si: Mémor. = actif	inactif, actif	inactif	[Para module /Profibus /Affect 1-16]
Affect 15 	Affect	1..n, Liste affect	-.-	[Para module /Profibus /Affect 1-16]
Mémor. 15 	Définit si l'entrée est mémorisée. Dispo seult si: Mémor. = actif	inactif, actif	inactif	[Para module /Profibus /Affect 1-16]

<i>Paramètre</i>	<i>Description</i>	<i>Plage de définition</i>	<i>Valeur par défaut</i>	<i>Chemin du menu</i>
Affect 16 	Affect	1..n, Liste affect	.-	[Para module /Profibus /Affect 1-16]
Mémor. 16 	Définit si l'entrée est mémorisée.  Dispo seult si: Mémor. = actif	inactif, actif	inactif	[Para module /Profibus /Affect 1-16]
Affect 17 	Affect	1..n, Liste affect	.-	[Para module /Profibus /Affect 17-32]
Mémor. 17 	Définit si l'entrée est mémorisée.  Dispo seult si: Mémor. = actif	inactif, actif	inactif	[Para module /Profibus /Affect 17-32]
Affect 18 	Affect	1..n, Liste affect	.-	[Para module /Profibus /Affect 17-32]
Mémor. 18 	Définit si l'entrée est mémorisée.  Dispo seult si: Mémor. = actif	inactif, actif	inactif	[Para module /Profibus /Affect 17-32]
Affect 19 	Affect	1..n, Liste affect	.-	[Para module /Profibus /Affect 17-32]
Mémor. 19 	Définit si l'entrée est mémorisée.  Dispo seult si: Mémor. = actif	inactif, actif	inactif	[Para module /Profibus /Affect 17-32]
Affect 20 	Affect	1..n, Liste affect	.-	[Para module /Profibus /Affect 17-32]
Mémor. 20 	Définit si l'entrée est mémorisée.  Dispo seult si: Mémor. = actif	inactif, actif	inactif	[Para module /Profibus /Affect 17-32]
Affect 21 	Affect	1..n, Liste affect	.-	[Para module /Profibus /Affect 17-32]

<i>Paramètre</i>	<i>Description</i>	<i>Plage de définition</i>	<i>Valeur par défaut</i>	<i>Chemin du menu</i>
Mémor. 21 	Définit si l'entrée est mémorisée. Dispo seult si: Mémor. = actif	inactif, actif	inactif	[Para module /Profibus /Affect 17-32]
Affect 22 	Affect	1..n, Liste affect	-.-	[Para module /Profibus /Affect 17-32]
Mémor. 22 	Définit si l'entrée est mémorisée. Dispo seult si: Mémor. = actif	inactif, actif	inactif	[Para module /Profibus /Affect 17-32]
Affect 23 	Affect	1..n, Liste affect	-.-	[Para module /Profibus /Affect 17-32]
Mémor. 23 	Définit si l'entrée est mémorisée. Dispo seult si: Mémor. = actif	inactif, actif	inactif	[Para module /Profibus /Affect 17-32]
Affect 24 	Affect	1..n, Liste affect	-.-	[Para module /Profibus /Affect 17-32]
Mémor. 24 	Définit si l'entrée est mémorisée. Dispo seult si: Mémor. = actif	inactif, actif	inactif	[Para module /Profibus /Affect 17-32]
Affect 25 	Affect	1..n, Liste affect	-.-	[Para module /Profibus /Affect 17-32]
Mémor. 25 	Définit si l'entrée est mémorisée. Dispo seult si: Mémor. = actif	inactif, actif	inactif	[Para module /Profibus /Affect 17-32]
Affect 26 	Affect	1..n, Liste affect	-.-	[Para module /Profibus /Affect 17-32]
Mémor. 26 	Définit si l'entrée est mémorisée. Dispo seult si: Mémor. = actif	inactif, actif	inactif	[Para module /Profibus /Affect 17-32]



Paramètre	Description	Plage de définition	Valeur par défaut	Chemin du menu
Affect 27 	Affect	1..n, Liste affect	.-	[Para module /Profibus /Affect 17-32]
Mémor. 27 	Définit si l'entrée est mémorisée.  Dispo seult si: Mémor. = actif	inactif, actif	inactif	[Para module /Profibus /Affect 17-32]
Affect 28 	Affect	1..n, Liste affect	.-	[Para module /Profibus /Affect 17-32]
Mémor. 28 	Définit si l'entrée est mémorisée.  Dispo seult si: Mémor. = actif	inactif, actif	inactif	[Para module /Profibus /Affect 17-32]
Affect 29 	Affect	1..n, Liste affect	.-	[Para module /Profibus /Affect 17-32]
Mémor. 29 	Définit si l'entrée est mémorisée.  Dispo seult si: Mémor. = actif	inactif, actif	inactif	[Para module /Profibus /Affect 17-32]
Affect 30 	Affect	1..n, Liste affect	.-	[Para module /Profibus /Affect 17-32]
Mémor. 30 	Définit si l'entrée est mémorisée.  Dispo seult si: Mémor. = actif	inactif, actif	inactif	[Para module /Profibus /Affect 17-32]
Affect 31 	Affect	1..n, Liste affect	.-	[Para module /Profibus /Affect 17-32]
Mémor. 31 	Définit si l'entrée est mémorisée.  Dispo seult si: Mémor. = actif	inactif, actif	inactif	[Para module /Profibus /Affect 17-32]
Affect 32 	Affect	1..n, Liste affect	.-	[Para module /Profibus /Affect 17-32]

Paramètre	Description	Plage de définition	Valeur par défaut	Chemin du menu
Mémor. 32 	Définit si l'entrée est mémorisée.  Dispo seult si: Mémor. = actif	inactif, actif	inactif	[Para module /Profibus /Affect 17-32]
ID escl 	Adresse du module (ID esclave) dans le circuit du bus. Chaque adresse d'un module doit être unique sur un bus.	2 - 125	2	[Para module /Profibus /Param bus]

## Entrées du Profibus

Name	Description	Affectation via
Affect 1-l	État d'entrée d'un module : Affectation Scada	[Para module /Profibus /Affect 1-16]
Affect 2-l	État d'entrée d'un module : Affectation Scada	[Para module /Profibus /Affect 1-16]
Affect 3-l	État d'entrée d'un module : Affectation Scada	[Para module /Profibus /Affect 1-16]
Affect 4-l	État d'entrée d'un module : Affectation Scada	[Para module /Profibus /Affect 1-16]
Affect 5-l	État d'entrée d'un module : Affectation Scada	[Para module /Profibus /Affect 1-16]
Affect 6-l	État d'entrée d'un module : Affectation Scada	[Para module /Profibus /Affect 1-16]
Affect 7-l	État d'entrée d'un module : Affectation Scada	[Para module /Profibus /Affect 1-16]
Affect 8-l	État d'entrée d'un module : Affectation Scada	[Para module /Profibus /Affect 1-16]
Affect 9-l	État d'entrée d'un module : Affectation Scada	[Para module /Profibus /Affect 1-16]

<i>Name</i>	<i>Description</i>	<i>Affectation via</i>
Affect 10-I	État d'entrée d'un module : Affectation Scada	[Para module /Profibus /Affect 1-16]
Affect 11-I	État d'entrée d'un module : Affectation Scada	[Para module /Profibus /Affect 1-16]
Affect 12-I	État d'entrée d'un module : Affectation Scada	[Para module /Profibus /Affect 1-16]
Affect 13-I	État d'entrée d'un module : Affectation Scada	[Para module /Profibus /Affect 1-16]
Affect 14-I	État d'entrée d'un module : Affectation Scada	[Para module /Profibus /Affect 1-16]
Affect 15-I	État d'entrée d'un module : Affectation Scada	[Para module /Profibus /Affect 1-16]
Affect 16-I	État d'entrée d'un module : Affectation Scada	[Para module /Profibus /Affect 1-16]
Affect 17-I	État d'entrée d'un module : Affectation Scada	[Para module /Profibus /Affect 17-32]
Affect 18-I	État d'entrée d'un module : Affectation Scada	[Para module /Profibus /Affect 17-32]
Affect 19-I	État d'entrée d'un module : Affectation Scada	[Para module /Profibus /Affect 17-32]
Affect 20-I	État d'entrée d'un module : Affectation Scada	[Para module /Profibus /Affect 17-32]
Affect 21-I	État d'entrée d'un module : Affectation Scada	[Para module /Profibus /Affect 17-32]
Affect 22-I	État d'entrée d'un module : Affectation Scada	[Para module /Profibus /Affect 17-32]

<i>Name</i>	<i>Description</i>	<i>Affectation via</i>
Affect 23-l	État d'entrée d'un module : Affectation Scada	[Para module /Profibus /Affect 17-32]
Affect 24-l	État d'entrée d'un module : Affectation Scada	[Para module /Profibus /Affect 17-32]
Affect 25-l	État d'entrée d'un module : Affectation Scada	[Para module /Profibus /Affect 17-32]
Affect 26-l	État d'entrée d'un module : Affectation Scada	[Para module /Profibus /Affect 17-32]
Affect 27-l	État d'entrée d'un module : Affectation Scada	[Para module /Profibus /Affect 17-32]
Affect 28-l	État d'entrée d'un module : Affectation Scada	[Para module /Profibus /Affect 17-32]
Affect 29-l	État d'entrée d'un module : Affectation Scada	[Para module /Profibus /Affect 17-32]
Affect 30-l	État d'entrée d'un module : Affectation Scada	[Para module /Profibus /Affect 17-32]
Affect 31-l	État d'entrée d'un module : Affectation Scada	[Para module /Profibus /Affect 17-32]
Affect 32-l	État d'entrée d'un module : Affectation Scada	[Para module /Profibus /Affect 17-32]

## Signaux Profibus (états de sortie)

<i>Signal</i>	<i>Description</i>
Data OK	Les données dans le champ de saisie sont correctes (Oui=1)
SubModul Err	Signal affectable, dysfonctionnement dans un sous-module, échec de communication.
Connexion active	Connexion active
Scada Cmd 1	Commande Scada
Scada Cmd 2	Commande Scada
Scada Cmd 3	Commande Scada
Scada Cmd 4	Commande Scada
Scada Cmd 5	Commande Scada
Scada Cmd 6	Commande Scada
Scada Cmd 7	Commande Scada
Scada Cmd 8	Commande Scada
Scada Cmd 9	Commande Scada
Scada Cmd 10	Commande Scada
Scada Cmd 11	Commande Scada
Scada Cmd 12	Commande Scada
Scada Cmd 13	Commande Scada
Scada Cmd 14	Commande Scada
Scada Cmd 15	Commande Scada
Scada Cmd 16	Commande Scada

## Valeurs Profibus

<i>Value</i>	<i>Description</i>	<i>Valeur par défaut</i>	<i>Taille</i>	<i>Chemin du menu</i>
Err sync Fr	Les trames provenant du maître sont défectueuses.	1	1 - 99999999	[Utilisat /Nb et RevData /Profibus]
crcErrors	Number of CRC errors that the ss manager has recognized in received response frames from ss (each error caused a subsystem reset)	1	1 - 99999999	[Utilisat /Nb et RevData /Profibus]
frLossErrors	Number of frame loss errors that the ss manager recognized in received response frames from ss (each error caused a subsystem reset)	1	1 - 99999999	[Utilisat /Nb et RevData /Profibus]
ssCrcErrors	Number of CRC errors that the subsystem has recognized in received trigger frames from host	1	1 - 99999999	[Utilisat /Nb et RevData /Profibus]
ssResets	Number of subsystem resets/restarts from ss manager	1	1 - 99999999	[Utilisat /Nb et RevData /Profibus]
ID maître	Adresse du module (ID maître) dans le circuit du bus. Chaque adresse d'un module doit être unique sur un bus.	1	1 - 125	[Utilisat /Affichage de l'état /Profibus /État]
Id HO PSub	Id de transfert de PbSub	0	0 - 9999999999	[Utilisat /Affichage de l'état /Profibus /État]
t-WatchDog	La puce Profibus détecte un problème de communication si cette temporisation a expiré sans communication (télégramme de paramétrage).	0	0 - 9999999999	[Utilisat /Affichage de l'état /Profibus /État]

<i>Value</i>	<i>Description</i>	<i>Valeur par défaut</i>	<i>Taille</i>	<i>Chemin du menu</i>
État escl	état des communications entre l'esclave et le maître	Rech vitess	Rech vitess, Vit trouvé, PRM OK, PRM REQ, Déf. PRM, Déf. CFG, Ef données, Éch données	[Utilisat /Affichage de l'état /Profibus /État]
Vit trans	La dernière vitesse de transmission détectée est affichée après un problème de connexion.	.-	12 Mb/s, 6 Mb/s, 3 Mb/s, 1.5 Mb/s, 0.5 Mb/s, 187500 baud, 93750 baud, 45450 baud, 19200 baud, 9600 baud, .-	[Utilisat /Affichage de l'état /Profibus /État]
Id PNO	Numéro d'identification PNO. Numéro d'identification GSD.	0C50h	0C50h	[Utilisat /Affichage de l'état /Profibus /État]

## IEC60870-5-103

### IEC 103

### Configuration du protocole IEC60870-5-103

Pour pouvoir utiliser le protocole IEC60870-5-103, celui-ci doit être affecté à l'interface X103 dans l'organisation du module. Le module redémarrera une fois ce paramètre défini.

**AVIS**

**Le paramètre X103 est uniquement disponible si le module est équipé à l'arrière d'une interface de type RS485 ou fibre optique.**

**AVIS**

**Si le module est équipé d'une interface fibre optique, la position optique de repos doit être réglée dans les paramètres du module.**

Le protocole contrôlé par le temps IEC60870-5-103 repose sur le principe de fonctionnement maître-esclave. Cela signifie que le système de contrôle et de protection de la sous-station envoie une enquête ou une instruction à un certain module (adresse esclave) qui fera l'objet d'une réponse ou sera traité en conséquence.

Le module est conforme au mode de compatibilité 2. Le mode de compatibilité 3 n'est pas pris en charge.

Les fonctions IEC60870-5-103 suivantes seront prises en charge :

- Initialisation (réinitialisation)
- Synchronisation de temps
- Lecture des signaux instantanés obsolètes
- Demandes générales
- Signaux cycliques
- Commandes générales
- Transmission des données de perturbation

#### *Initialisation*

La communication doit être réinitialisée par une commande de réinitialisation chaque fois que le module est mis sous tension ou que les paramètres de communication sont modifiés. La commande « Reset CU » se réinitialise. Le relais agit sur les deux commandes de réinitialisation (Reset CU ou Reset FCB).

Le relais agit sur la commande de réinitialisation via un signal d'identification ASDU 5 (Application Data Unit Service). Comme raison (cause de transmission, COT) de la transmission de la réponse, une commande « Reset CU » ou « Reset FCB » sera envoyée selon le type de la commande de réinitialisation. Ces informations peuvent faire partie de la section des données du signal ASDU.

#### *Nom du fabricant*

La section permettant l'identification du logiciel contient trois chiffres du code du module pour l'identification du type de module. Outre le numéro d'identification mentionné ci-dessus, le module génère un événement de début de communication.



### *Synchronisation de temps*

L'heure et la date du relais peuvent être définies au moyen de la fonction de synchronisation du protocole IEC60870-5-103. Si le signal de synchronisation de temps est envoyé avec une demande de confirmation, le module répondra par un signal de confirmation.

### *Événements spontanés*

Les événements générés par le module seront transmis au maître avec les numéros des types de fonctions standard/informations standard. La liste de points de données inclut tous les événements qui peuvent être générés par le module.

### *Mesure cyclique*

Le module génère des valeurs mesurées sur une base cyclique à l'aide d'ASDU 9. Ces valeurs peuvent être lues via une requête de classe 2. Tenez compte du fait que les valeurs mesurées seront envoyées comme multiples (1,2 ou 2,4 fois la valeur nominale). La liste de points de données indique comment définir le facteur multiplicateur 1,2 ou 2,4 d'une valeur.

Le paramètre « Transm val mes priv » spécifie si des valeurs de mesure supplémentaires doivent être transmises dans la partie privée. Les valeurs publiques et privées mesurées sont transmises par ASDU9. Cela signifie qu'une valeur ASDU9 « privée » ou « publique » sera transmise. Si ce paramètre est défini, ASDU9 contiendra des valeurs mesurées supplémentaires qui constituent alors une amélioration de la norme. La valeur ASDU9 « privée » est envoyée avec un type de fonction fixe et le numéro d'information qui ne dépend pas du type de module. Reportez-vous à la liste de points de données.

### *Commandes*

La liste de points de données inclut une liste des commandes prises en charge. Le module répondra à toute commande à l'aide d'une confirmation positive ou négative. Si la commande est exécutable, l'exécution avec la raison correspondante de la transmission (COT) sera effectuée en premier, puis l'exécution sera confirmée par la raison COT1 dans une valeur ASDU9.

### *Enregistrement des perturbations*

Les perturbations enregistrées par le module peuvent être lues par les moyens décrits dans la norme IEC60870-5-103. Le module est conforme avec le système VDEW-Control via la transmission d'une valeur ASDU 23 sans enregistrement de perturbation au début d'un cycle GI.







Un enregistrement de perturbation contient les informations suivantes :

- Valeurs analogiques mesurées, IL1, IL2, IL3, IN, tensions VL1, VL2, VL3, VEN ;
- États binaires, transmis sous forme de marques, par exemple des alarmes et des déclenchements.
- Le rapport de transmission ne sera pas pris en charge. Le rapport de transmission est inclus dans le « Multiplicateur ».

### *Blocage du sens de transmission*

Le relais ne prend pas en charge les fonctions de blocage de la transmission dans une certaine direction (surveillance de la direction).

**Paramètres de protection globale du protocole IEC60870-5-103**

Paramètre	Description	Plage de définition	Valeur par défaut	Chemin du menu
 ID escl	Adresse du module (ID esclave) dans le circuit du bus. Chaque adresse d'un module doit être unique sur un bus.	1 - 247	1	[Para module /IEC 103]
 t-app	Si aucun télégramme de demande n'est envoyé au module en provenance du système Scada à l'expiration de ce temps, le module conclut qu'il existe un défaut de communication dans le système Scada.	1 - 3600s	60s	[Para module /IEC 103]
 Transm val mes priv	Transmettre les valeurs mesurées (privées) supplémentaires	inactif, actif	inactif	[Para module /IEC 103]
 Enr. de perturbation de transfert	Active la transmission d'enregistrements de perturbation	inactif, actif	inactif	[Para module /IEC 103]
 Vit trans	Vit trans	1200, 2400, 4800, 9600, 19200, 38400, 57600	19200	[Para module /IEC 103]
 Param. physiques	Chiffre 1 : Nombre de bits. Chiffre 2 : E=parité paire, O=parité impaire, N=sans parité. Chiffre 3 : Nombre de bits d'arrêt. Plus d'informations sur la parité : il est possible que le dernier bit de donnée soit suivi d'un bit de parité utilisé pour reconnaître des erreurs de communication. Le bit de parité vérifie qu'avec le réglage de parité paire ("EVEN") le nombre total de bits égaux à "1" est pair ou avec le réglage de parité impaire ("ODD") il est impair. Mais il est également possible de transmettre sans parité (dans ce cas le réglage est "Parité = Sans"). Plus d'informations sur les bits d'arrêt : la fin de l'octet est suivie des bits d'arrêt.	8E1, 8O1, 8N1, 8N2	8E1	[Para module /IEC 103]
 Pos optique repos	Pos optique repos	Éteindre, Allumer	Allumer	[Para module /IEC 103]

**IEC60870-5-103 Signaux (états de sortie)**

<i>Signal</i>	<i>Description</i>
Scada Cmd 1	Commande Scada
Scada Cmd 2	Commande Scada
Scada Cmd 3	Commande Scada
Scada Cmd 4	Commande Scada
Scada Cmd 5	Commande Scada
Scada Cmd 6	Commande Scada
Scada Cmd 7	Commande Scada
Scada Cmd 8	Commande Scada
Scada Cmd 9	Commande Scada
Scada Cmd 10	Commande Scada
Transmission	Signal : SCADA actif
Déf perte évént	Perte d'événement de panne

**Valeurs IEC60870-5-103**

<i>Value</i>	<i>Description</i>	<i>Valeur par défaut</i>	<i>Taille</i>	<i>Chemin du menu</i>
NReçu	Nombre total de messages reçus	0	0 - 999999999	[Utilisat /Nb et RevData /IEC 103]
NEnv	Nombre total de messages envoyés	0	0 - 999999999	[Utilisat /Nb et RevData /IEC 103]
NBadFramings	Nombre de messages incorrects	0	0 - 999999999	[Utilisat /Nb et RevData /IEC 103]
NBadParities	Nombre d'erreurs de parité	0	0 - 999999999	[Utilisat /Nb et RevData /IEC 103]
NBreakSignals	Nombre d'interruptions des communications	0	0 - 999999999	[Utilisat /Nb et RevData /IEC 103]
NInternalError	Nombre d'erreurs internes	0	0 - 999999999	[Utilisat /Nb et RevData /IEC 103]
NBadCharChecksum	Nombre d'erreurs de somme de contrôle	0	0 - 999999999	[Utilisat /Nb et RevData /IEC 103]

## CEI61850

### IEC61850

#### Introduction

Pour comprendre le fonctionnement et l'utilisation d'une sous-station dans un environnement d'automatisation IEC61850, il est utile de comparer les étapes de la mise en service avec celles d'une sous-station classique d'un environnement Modbus TCP.

Dans une station classique, les IED (Périphérique électroniques intelligents) communiquent verticalement avec le centre de contrôle de niveau supérieur via SCADA. La communication horizontale est exclusivement réalisée par des relais de sortie de câblage (OR) et des entrées numériques (EN), entre autres.

Dans un environnement IEC61850, la communication entre les IED se déroule numériquement (via Ethernet) à l'aide d'un service appelé GOOSE (Generic Object Oriented Substation Event). Ce service permet de transmettre les informations sur les événements entre chaque IED. Par conséquent, chaque IED doit connaître la capacité fonctionnelle de tous les autres IED connectés.

Chaque dispositif compatible IEC61850 inclut une description de ses propres fonctionnalités et capacités de communication (IED Capability Description, \*.ICD).

Grâce à un outil de configuration de sous-station permettant de décrire la structure de la sous-station, l'affectation des dispositifs à la technique primaire, etc., il est possible d'effectuer un câblage virtuel des IED entre eux et avec l'autre appareillage de connexion de la sous-station. Une description de la configuration de la sous-station sera générée sous la forme d'un fichier \*.SCD. Au minimum, ce fichier doit être envoyé à chaque module. Les IED sont désormais capables de communiquer entre eux, de réagir aux verrouillages et d'utiliser l'appareillage de connexion.

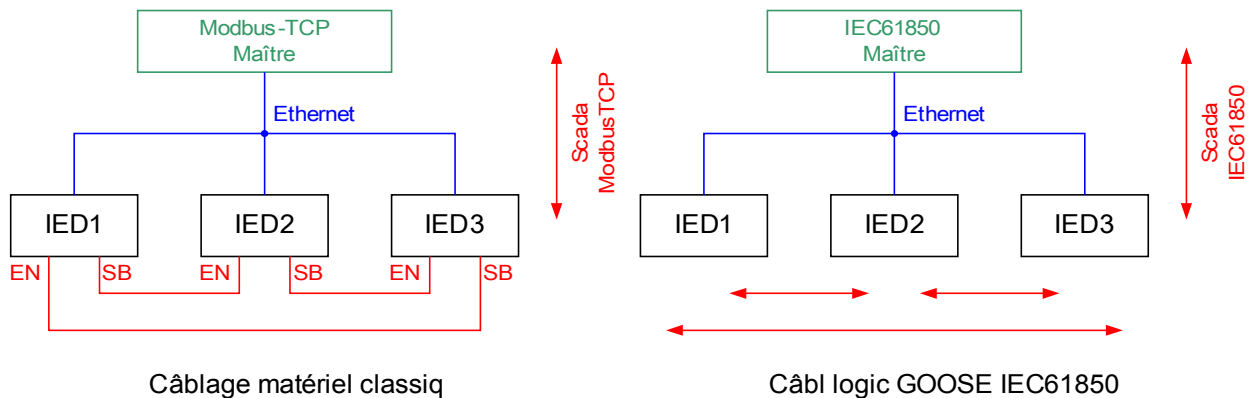

*Étapes de la mise en service d'une sous-station classique avec un environnement Modbus TCP :*

- Définition des paramètres des IED
- Installation Ethernet
- Paramètres TCP/IP des IED
- Câblage conforme au schéma

*Étapes de la mise en service d'une sous-station avec un environnement IEC61850 :*

1. Définition des paramètres des IED  
Installation Ethernet  
Paramètres TCP/IP des IED
2. Configuration IEC61850 (câblage logiciel)
  - a) Exportation d'un fichier ICD depuis chaque module
  - b) Configuration de la sous-station (création d'un fichier SCD)
  - c) Transmission du fichier SCD à chaque module

## **Création/exportation d'un fichier ICD spécifique au module**

Reportez-vous au chapitre « CEI61850 » du manuel Smart view.

## **Création/export d'un fichier SCD**

Reportez-vous au chapitre « CEI61850 » du manuel Smart view.

## **Configuration de la sous-station, création d'un fichier .SCD (Station Configuration Description)**

La configuration de la sous-station, par exemple la connexion de tous les nœuds logiques des dispositifs de protection et de contrôle, et de l'appareillage de connexion s'effectue habituellement à l'aide d'un « outil de configuration de sous-station ». Par conséquent, les fichiers ICD de tous les IED connectés dans l'environnement IEC61850 doivent être disponibles. Le résultat du « câblage logiciel » à l'échelle de la station peut être exporté sous la forme d'un fichier SCD (Station Configuration Description).

Les sociétés suivantes proposent des outils Suitable Substation Configuration Tools (SCT) :

H&S, Hard- & Software Technologie GmbH & Co. KG, Dortmund (Allemagne) ([www.hstech.de](http://www.hstech.de)).

Applied Systems Engineering Inc. ([www.ase-systems.com](http://www.ase-systems.com))

Kalki Communication Technologies Limited ([www.kalkitech.com](http://www.kalkitech.com))

## **Importation du fichier .SCD vers le module**

Reportez-vous au chapitre « CEI61850 » du manuel Smart view.



## **Sorties virtuelles IEC 61850**

Outre les informations sur l'état du nœud logique normalisé, jusqu'à 32 informations d'état librement configurables peuvent être attribuées à 32 sorties virtuelles. Cette opération peut être effectuée dans le menu [Para module/IEC61850].





## Commandes directes du module IEC 61850

Paramètre	Description	Plage de définition	Valeur par défaut	Chemin du menu
ResetStatistic 	Réinitialiser tous les compteurs de diagnostics IEC61850	inactif, actif	inactif	[Utilisat /Réinit/Acquitter /Réini]

## Paramètres globaux du module IEC 61850

Paramètre	Description	Plage de définition	Valeur par défaut	Chemin du menu
Fonction 	Activation ou désactivation permanente du module/étage.	inactif, actif	inactif	[Para module /IEC61850]
Tps intégr. bande neutre 	Temps d'intégration de bande neutre.	0 - 300	0	[Para module /IEC61850]





## Paramètres globaux du module IEC 61850

Paramètre	Description	Plage de définition	Valeur par défaut	Chemin du menu
VirtualOutput1 	Sortie virtuelle. Ce signal peut être affecté ou affiché via le fichier SCD vers d'autres périphériques dans la sous-station IEC61850.	1..n, Liste affect	.-.	[Para module /IEC61850]
VirtualOutput2 	Sortie virtuelle. Ce signal peut être affecté ou affiché via le fichier SCD vers d'autres périphériques dans la sous-station IEC61850.	1..n, Liste affect	.-.	[Para module /IEC61850]
VirtualOutput3 	Sortie virtuelle. Ce signal peut être affecté ou affiché via le fichier SCD vers d'autres périphériques dans la sous-station IEC61850.	1..n, Liste affect	.-.	[Para module /IEC61850]
VirtualOutput4 	Sortie virtuelle. Ce signal peut être affecté ou affiché via le fichier SCD vers d'autres périphériques dans la sous-station IEC61850.	1..n, Liste affect	.-.	[Para module /IEC61850]
VirtualOutput5 	Sortie virtuelle. Ce signal peut être affecté ou affiché via le fichier SCD vers d'autres périphériques dans la sous-station IEC61850.	1..n, Liste affect	.-.	[Para module /IEC61850]

Paramètre	Description	Plage de définition	Valeur par défaut	Chemin du menu
VirtualOutput6 	Sortie virtuelle. Ce signal peut être affecté ou affiché via le fichier SCD vers d'autres périphériques dans la sous-station IEC61850.	1..n, Liste affect	.-	[Para module /IEC61850]
VirtualOutput7 	Sortie virtuelle. Ce signal peut être affecté ou affiché via le fichier SCD vers d'autres périphériques dans la sous-station IEC61850.	1..n, Liste affect	.-	[Para module /IEC61850]
VirtualOutput8 	Sortie virtuelle. Ce signal peut être affecté ou affiché via le fichier SCD vers d'autres périphériques dans la sous-station IEC61850.	1..n, Liste affect	.-	[Para module /IEC61850]
VirtualOutput9 	Sortie virtuelle. Ce signal peut être affecté ou affiché via le fichier SCD vers d'autres périphériques dans la sous-station IEC61850.	1..n, Liste affect	.-	[Para module /IEC61850]
VirtualOutput10 	Sortie virtuelle. Ce signal peut être affecté ou affiché via le fichier SCD vers d'autres périphériques dans la sous-station IEC61850.	1..n, Liste affect	.-	[Para module /IEC61850]
VirtualOutput11 	Sortie virtuelle. Ce signal peut être affecté ou affiché via le fichier SCD vers d'autres périphériques dans la sous-station IEC61850.	1..n, Liste affect	.-	[Para module /IEC61850]
VirtualOutput12 	Sortie virtuelle. Ce signal peut être affecté ou affiché via le fichier SCD vers d'autres périphériques dans la sous-station IEC61850.	1..n, Liste affect	.-	[Para module /IEC61850]
VirtualOutput13 	Sortie virtuelle. Ce signal peut être affecté ou affiché via le fichier SCD vers d'autres périphériques dans la sous-station IEC61850.	1..n, Liste affect	.-	[Para module /IEC61850]
VirtualOutput14 	Sortie virtuelle. Ce signal peut être affecté ou affiché via le fichier SCD vers d'autres périphériques dans la sous-station IEC61850.	1..n, Liste affect	.-	[Para module /IEC61850]
VirtualOutput15 	Sortie virtuelle. Ce signal peut être affecté ou affiché via le fichier SCD vers d'autres périphériques dans la sous-station IEC61850.	1..n, Liste affect	.-	[Para module /IEC61850]



Paramètre	Description	Plage de définition	Valeur par défaut	Chemin du menu
VirtualOutput16 	Sortie virtuelle. Ce signal peut être affecté ou affiché via le fichier SCD vers d'autres périphériques dans la sous-station IEC61850.	1..n, Liste affect	.-	[Para module /IEC61850]
VirtualOutput17 	Sortie virtuelle. Ce signal peut être affecté ou affiché via le fichier SCD vers d'autres périphériques dans la sous-station IEC61850.	1..n, Liste affect	.-	[Para module /IEC61850]
VirtualOutput18 	Sortie virtuelle. Ce signal peut être affecté ou affiché via le fichier SCD vers d'autres périphériques dans la sous-station IEC61850.	1..n, Liste affect	.-	[Para module /IEC61850]
VirtualOutput19 	Sortie virtuelle. Ce signal peut être affecté ou affiché via le fichier SCD vers d'autres périphériques dans la sous-station IEC61850.	1..n, Liste affect	.-	[Para module /IEC61850]
VirtualOutput20 	Sortie virtuelle. Ce signal peut être affecté ou affiché via le fichier SCD vers d'autres périphériques dans la sous-station IEC61850.	1..n, Liste affect	.-	[Para module /IEC61850]
VirtualOutput21 	Sortie virtuelle. Ce signal peut être affecté ou affiché via le fichier SCD vers d'autres périphériques dans la sous-station IEC61850.	1..n, Liste affect	.-	[Para module /IEC61850]
VirtualOutput22 	Sortie virtuelle. Ce signal peut être affecté ou affiché via le fichier SCD vers d'autres périphériques dans la sous-station IEC61850.	1..n, Liste affect	.-	[Para module /IEC61850]
VirtualOutput23 	Sortie virtuelle. Ce signal peut être affecté ou affiché via le fichier SCD vers d'autres périphériques dans la sous-station IEC61850.	1..n, Liste affect	.-	[Para module /IEC61850]
VirtualOutput24 	Sortie virtuelle. Ce signal peut être affecté ou affiché via le fichier SCD vers d'autres périphériques dans la sous-station IEC61850.	1..n, Liste affect	.-	[Para module /IEC61850]
VirtualOutput25 	Sortie virtuelle. Ce signal peut être affecté ou affiché via le fichier SCD vers d'autres périphériques dans la sous-station IEC61850.	1..n, Liste affect	.-	[Para module /IEC61850]

<i>Paramètre</i>	<i>Description</i>	<i>Plage de définition</i>	<i>Valeur par défaut</i>	<i>Chemin du menu</i>
VirtualOutput26 	Sortie virtuelle. Ce signal peut être affecté ou affiché via le fichier SCD vers d'autres périphériques dans la sous-station IEC61850.	1..n, Liste affect	.-	[Para module /IEC61850]
VirtualOutput27 	Sortie virtuelle. Ce signal peut être affecté ou affiché via le fichier SCD vers d'autres périphériques dans la sous-station IEC61850.	1..n, Liste affect	.-	[Para module /IEC61850]
VirtualOutput28 	Sortie virtuelle. Ce signal peut être affecté ou affiché via le fichier SCD vers d'autres périphériques dans la sous-station IEC61850.	1..n, Liste affect	.-	[Para module /IEC61850]
VirtualOutput29 	Sortie virtuelle. Ce signal peut être affecté ou affiché via le fichier SCD vers d'autres périphériques dans la sous-station IEC61850.	1..n, Liste affect	.-	[Para module /IEC61850]
VirtualOutput30 	Sortie virtuelle. Ce signal peut être affecté ou affiché via le fichier SCD vers d'autres périphériques dans la sous-station IEC61850.	1..n, Liste affect	.-	[Para module /IEC61850]
VirtualOutput31 	Sortie virtuelle. Ce signal peut être affecté ou affiché via le fichier SCD vers d'autres périphériques dans la sous-station IEC61850.	1..n, Liste affect	.-	[Para module /IEC61850]
VirtualOutput32 	Sortie virtuelle. Ce signal peut être affecté ou affiché via le fichier SCD vers d'autres périphériques dans la sous-station IEC61850.	1..n, Liste affect	.-	[Para module /IEC61850]

## États des entrées du module IEC 61850

<i>Name</i>	<i>Description</i>	<i>Affectation via</i>
VirtOut1-I	État d'entrée d'un module : État binaire de la sortie virtuelle (GGIO)	[Para module /IEC61850]
VirtOut2-I	État d'entrée d'un module : État binaire de la sortie virtuelle (GGIO)	[Para module /IEC61850]
VirtOut3-I	État d'entrée d'un module : État binaire de la sortie virtuelle (GGIO)	[Para module /IEC61850]
VirtOut4-I	État d'entrée d'un module : État binaire de la sortie virtuelle (GGIO)	[Para module /IEC61850]
VirtOut5-I	État d'entrée d'un module : État binaire de la sortie virtuelle (GGIO)	[Para module /IEC61850]
VirtOut6-I	État d'entrée d'un module : État binaire de la sortie virtuelle (GGIO)	[Para module /IEC61850]
VirtOut7-I	État d'entrée d'un module : État binaire de la sortie virtuelle (GGIO)	[Para module /IEC61850]
VirtOut8-I	État d'entrée d'un module : État binaire de la sortie virtuelle (GGIO)	[Para module /IEC61850]
VirtOut9-I	État d'entrée d'un module : État binaire de la sortie virtuelle (GGIO)	[Para module /IEC61850]
VirtOut10-I	État d'entrée d'un module : État binaire de la sortie virtuelle (GGIO)	[Para module /IEC61850]
VirtOut11-I	État d'entrée d'un module : État binaire de la sortie virtuelle (GGIO)	[Para module /IEC61850]
VirtOut12-I	État d'entrée d'un module : État binaire de la sortie virtuelle (GGIO)	[Para module /IEC61850]
VirtOut13-I	État d'entrée d'un module : État binaire de la sortie virtuelle (GGIO)	[Para module /IEC61850]
VirtOut14-I	État d'entrée d'un module : État binaire de la sortie virtuelle (GGIO)	[Para module /IEC61850]
VirtOut15-I	État d'entrée d'un module : État binaire de la sortie virtuelle (GGIO)	[Para module /IEC61850]
VirtOut16-I	État d'entrée d'un module : État binaire de la sortie virtuelle (GGIO)	[Para module /IEC61850]
VirtOut17-I	État d'entrée d'un module : État binaire de la sortie virtuelle (GGIO)	[Para module /IEC61850]
VirtOut18-I	État d'entrée d'un module : État binaire de la sortie virtuelle (GGIO)	[Para module /IEC61850]

<i>Name</i>	<i>Description</i>	<i>Affectation via</i>
VirtOut19-I	État d'entrée d'un module : État binaire de la sortie virtuelle (GGIO)	[Para module /IEC61850]
VirtOut20-I	État d'entrée d'un module : État binaire de la sortie virtuelle (GGIO)	[Para module /IEC61850]
VirtOut21-I	État d'entrée d'un module : État binaire de la sortie virtuelle (GGIO)	[Para module /IEC61850]
VirtOut22-I	État d'entrée d'un module : État binaire de la sortie virtuelle (GGIO)	[Para module /IEC61850]
VirtOut23-I	État d'entrée d'un module : État binaire de la sortie virtuelle (GGIO)	[Para module /IEC61850]
VirtOut24-I	État d'entrée d'un module : État binaire de la sortie virtuelle (GGIO)	[Para module /IEC61850]
VirtOut25-I	État d'entrée d'un module : État binaire de la sortie virtuelle (GGIO)	[Para module /IEC61850]
VirtOut26-I	État d'entrée d'un module : État binaire de la sortie virtuelle (GGIO)	[Para module /IEC61850]
VirtOut27-I	État d'entrée d'un module : État binaire de la sortie virtuelle (GGIO)	[Para module /IEC61850]
VirtOut28-I	État d'entrée d'un module : État binaire de la sortie virtuelle (GGIO)	[Para module /IEC61850]
VirtOut29-I	État d'entrée d'un module : État binaire de la sortie virtuelle (GGIO)	[Para module /IEC61850]
VirtOut30-I	État d'entrée d'un module : État binaire de la sortie virtuelle (GGIO)	[Para module /IEC61850]
VirtOut31-I	État d'entrée d'un module : État binaire de la sortie virtuelle (GGIO)	[Para module /IEC61850]
VirtOut32-I	État d'entrée d'un module : État binaire de la sortie virtuelle (GGIO)	[Para module /IEC61850]

## Signaux du module du module IEC 61850 (états de sortie)

<i>Signal</i>	<i>Description</i>
Client MMS connecté	Au moins un client MMS est connecté au module
Tout abonné Goose actif	Tout abonné Goose dans le module fonctionne
VirtInp1	Signal : Entrée virtuelle (IEC61850 GGIO Ind)
VirtInp2	Signal : Entrée virtuelle (IEC61850 GGIO Ind)
VirtInp3	Signal : Entrée virtuelle (IEC61850 GGIO Ind)
VirtInp4	Signal : Entrée virtuelle (IEC61850 GGIO Ind)
VirtInp5	Signal : Entrée virtuelle (IEC61850 GGIO Ind)
VirtInp6	Signal : Entrée virtuelle (IEC61850 GGIO Ind)
VirtInp7	Signal : Entrée virtuelle (IEC61850 GGIO Ind)
VirtInp8	Signal : Entrée virtuelle (IEC61850 GGIO Ind)
VirtInp9	Signal : Entrée virtuelle (IEC61850 GGIO Ind)
VirtInp10	Signal : Entrée virtuelle (IEC61850 GGIO Ind)
VirtInp11	Signal : Entrée virtuelle (IEC61850 GGIO Ind)
VirtInp12	Signal : Entrée virtuelle (IEC61850 GGIO Ind)
VirtInp13	Signal : Entrée virtuelle (IEC61850 GGIO Ind)
VirtInp14	Signal : Entrée virtuelle (IEC61850 GGIO Ind)
VirtInp15	Signal : Entrée virtuelle (IEC61850 GGIO Ind)
VirtInp16	Signal : Entrée virtuelle (IEC61850 GGIO Ind)
VirtInp17	Signal : Entrée virtuelle (IEC61850 GGIO Ind)
VirtInp18	Signal : Entrée virtuelle (IEC61850 GGIO Ind)
VirtInp19	Signal : Entrée virtuelle (IEC61850 GGIO Ind)
VirtInp20	Signal : Entrée virtuelle (IEC61850 GGIO Ind)
VirtInp21	Signal : Entrée virtuelle (IEC61850 GGIO Ind)
VirtInp22	Signal : Entrée virtuelle (IEC61850 GGIO Ind)
VirtInp23	Signal : Entrée virtuelle (IEC61850 GGIO Ind)
VirtInp24	Signal : Entrée virtuelle (IEC61850 GGIO Ind)
VirtInp25	Signal : Entrée virtuelle (IEC61850 GGIO Ind)
VirtInp26	Signal : Entrée virtuelle (IEC61850 GGIO Ind)
VirtInp27	Signal : Entrée virtuelle (IEC61850 GGIO Ind)
VirtInp28	Signal : Entrée virtuelle (IEC61850 GGIO Ind)
VirtInp29	Signal : Entrée virtuelle (IEC61850 GGIO Ind)
VirtInp30	Signal : Entrée virtuelle (IEC61850 GGIO Ind)
VirtInp31	Signal : Entrée virtuelle (IEC61850 GGIO Ind)
VirtInp32	Signal : Entrée virtuelle (IEC61850 GGIO Ind)
Qualité d'entrée GGIO1	Auto-surveillance de l'entrée GGIO
Qualité d'entrée GGIO2	Auto-surveillance de l'entrée GGIO
Qualité d'entrée GGIO3	Auto-surveillance de l'entrée GGIO
Qualité d'entrée GGIO4	Auto-surveillance de l'entrée GGIO

<i>Signal</i>	<i>Description</i>
Qualité d'entrée GGIO5	Auto-surveillance de l'entrée GGIO
Qualité d'entrée GGIO6	Auto-surveillance de l'entrée GGIO
Qualité d'entrée GGIO7	Auto-surveillance de l'entrée GGIO
Qualité d'entrée GGIO8	Auto-surveillance de l'entrée GGIO
Qualité d'entrée GGIO9	Auto-surveillance de l'entrée GGIO
Qualité d'entrée GGIO10	Auto-surveillance de l'entrée GGIO
Qualité d'entrée GGIO11	Auto-surveillance de l'entrée GGIO
Qualité d'entrée GGIO12	Auto-surveillance de l'entrée GGIO
Qualité d'entrée GGIO13	Auto-surveillance de l'entrée GGIO
Qualité d'entrée GGIO14	Auto-surveillance de l'entrée GGIO
Qualité d'entrée GGIO15	Auto-surveillance de l'entrée GGIO
Qualité d'entrée GGIO16	Auto-surveillance de l'entrée GGIO
Qualité d'entrée GGIO17	Auto-surveillance de l'entrée GGIO
Qualité d'entrée GGIO18	Auto-surveillance de l'entrée GGIO
Qualité d'entrée GGIO19	Auto-surveillance de l'entrée GGIO
Qualité d'entrée GGIO20	Auto-surveillance de l'entrée GGIO
Qualité d'entrée GGIO21	Auto-surveillance de l'entrée GGIO
Qualité d'entrée GGIO22	Auto-surveillance de l'entrée GGIO
Qualité d'entrée GGIO23	Auto-surveillance de l'entrée GGIO
Qualité d'entrée GGIO24	Auto-surveillance de l'entrée GGIO
Qualité d'entrée GGIO25	Auto-surveillance de l'entrée GGIO
Qualité d'entrée GGIO26	Auto-surveillance de l'entrée GGIO
Qualité d'entrée GGIO27	Auto-surveillance de l'entrée GGIO
Qualité d'entrée GGIO28	Auto-surveillance de l'entrée GGIO
Qualité d'entrée GGIO29	Auto-surveillance de l'entrée GGIO
Qualité d'entrée GGIO30	Auto-surveillance de l'entrée GGIO
Qualité d'entrée GGIO31	Auto-surveillance de l'entrée GGIO
Qualité d'entrée GGIO32	Auto-surveillance de l'entrée GGIO
SPCSO1	Bit d'état qui peut être défini par les clients comme par exemple SCADA (sortie d'état contrôlable à point unique).
SPCSO2	Bit d'état qui peut être défini par les clients comme par exemple SCADA (sortie d'état contrôlable à point unique).
SPCSO3	Bit d'état qui peut être défini par les clients comme par exemple SCADA (sortie d'état contrôlable à point unique).
SPCSO4	Bit d'état qui peut être défini par les clients comme par exemple SCADA (sortie d'état contrôlable à point unique).
SPCSO5	Bit d'état qui peut être défini par les clients comme par exemple SCADA (sortie d'état contrôlable à point unique).
SPCSO6	Bit d'état qui peut être défini par les clients comme par exemple SCADA (sortie d'état contrôlable à point unique).
SPCSO7	Bit d'état qui peut être défini par les clients comme par exemple SCADA (sortie d'état contrôlable à point unique).



<i>Signal</i>	<i>Description</i>
SPCSO31	Bit d'état qui peut être défini par les clients comme par exemple SCADA (sortie d'état contrôlable à point unique).
SPCSO32	Bit d'état qui peut être défini par les clients comme par exemple SCADA (sortie d'état contrôlable à point unique).

## Valeurs du module IEC 61850

<i>Value</i>	<i>Description</i>	<i>Valeur par défaut</i>	<i>Taille</i>	<i>Chemin du menu</i>
NoOfGooseRxAll	Nombre total de messages GOOSE reçus, y compris les messages d'autres périphériques (messages d'abonnés ou non).	0	0 - 999999999	[Utilisat /Nb et RevData /IEC61850]
NoOfGooseRxSubscribed	Nombre total de messages d'abonnés GOOSE, y compris les messages ayant un contenu incorrect.	0	0 - 999999999	[Utilisat /Nb et RevData /IEC61850]
NoOfGooseRxCorrect	Nombre total de messages d'abonnés GOOSE correctement reçus.	0	0 - 999999999	[Utilisat /Nb et RevData /IEC61850]
NoOfGooseRxNew	Nombre total de messages d'abonnés GOOSE correctement reçus ayant un nouveau contenu.	0	0 - 999999999	[Utilisat /Nb et RevData /IEC61850]
NoOfGooseTxAll	Nombre total de messages GOOSE publiés par ce périphérique.	0	0 - 999999999	[Utilisat /Nb et RevData /IEC61850]
NoOfGooseTxNew	Nombre total de nouveaux messages GOOSE (contenu modifié) publiés par ce périphérique.	0	0 - 999999999	[Utilisat /Nb et RevData /IEC61850]
NoOfServerRequestsAll	Nombre total de requêtes du serveur MMS, y compris les requêtes incorrectes.	0	0 - 999999999	[Utilisat /Nb et RevData /IEC61850]
NoOfDataReadAll	Nombre total de valeurs lues sur ce périphérique, y compris les requêtes incorrectes.	0	0 - 999999999	[Utilisat /Nb et RevData /IEC61850]
NoOfDataReadCorrect	Nombre total de valeurs lues correctement sur ce périphérique.	0	0 - 999999999	[Utilisat /Nb et RevData /IEC61850]



<i>Value</i>	<i>Description</i>	<i>Valeur par défaut</i>	<i>Taille</i>	<i>Chemin du menu</i>
NoOfDataWrittenAll	Nombre total de valeurs écrites sur ce périphérique, y compris les valeurs incorrectes.	0	0 - 9999999999	[Utilisat /Nb et RevData /IEC61850]
NoOfDataWrittenCorrect	Nombre total de valeurs correctement écrites par ce périphérique.	0	0 - 9999999999	[Utilisat /Nb et RevData /IEC61850]
NoOfDataChangeNotification	Nombre de modifications détectées dans les groupes de données publiés avec des messages GOOSE.	0	0 - 9999999999	[Utilisat /Nb et RevData /IEC61850]
Nombre de connexions client	Nombre de connexions client MMS actives	0	0 - 9999999999	[Utilisat /Nb et RevData /IEC61850]

### Valeurs du module IEC 61850

<i>Value</i>	<i>Description</i>	<i>Valeur par défaut</i>	<i>Taille</i>	<i>Chemin du menu</i>
GoosePublisherState	État de l'éditeur GOOSE (on ou off)	Off	Off, On, Err	[Utilisat /Affichage de l'état /IEC61850 /État]
GooseSubscriberState	État de l'abonné GOOSE (on ou off)	Off	Off, On, Err	[Utilisat /Affichage de l'état /IEC61850 /État]
MmsServerState	État du serveur MMS (on ou off)	Off	Off, On, Err	[Utilisat /Affichage de l'état /IEC61850 /État]

## DNP3

### DNP3

Le DNP (Protocole de réseau distribué) est pour les données et l'échange d'informations entre SCADA (Maître) et les IED (Périphériques électroniques intelligents). Le protocole DNP a été développé dans les premières versions pour la communication série. En raison de la poursuite du développement du protocole DNP, il propose désormais également des options de communication TCP et UDP via Ethernet.

### Organisation du module DNP

Selon le matériel du module de protection, jusqu'à trois options de communication DNP sont disponibles au sein de l'organisation du module.

Affichez le menu d'organisation du module.

Sélectionnez (selon le code du module) le protocole SCADA approprié.

- DNP3 RTU (via le port série)
- DNP3 TCP (via Ethernet)
- DNP3 UDP (via Ethernet)

### Paramètres généraux du protocole DNP

**AVIS**

**Veillez noter que le rapport non sollicité n'est pas disponible pour la communication série, si plus d'un esclave est connecté à la communication série (collisions). Ne pas utiliser dans ce cas de rapport non sollicité pour DNP RTU.**

**Le rapport non sollicité est également disponible pour la communication série, si chaque esclave est relié par une connexion séparée au système maître. Cela signifie que le maître est équipé d'une interface série distincte pour chaque esclave (cartes série multi).**

Affichez le menu [Device Para/DNP3/Communication].

Les paramètres de communication (Paramètres généraux) doivent être définis en fonction des besoins du système SCADA (Maître).

L'adressage automatique est disponible pour DNP-TCP. Cela signifie que les identifiants Maître et Esclave sont détectés automatiquement.

## Cartographie des points

**AVIS**

**Veillez prendre en compte que les désignations des entrées et sorties sont définies depuis la perspective du maître. Cette façon de choisir les désignations provient d'une définition dans la norme DNP. Cela signifie par exemple que les entrées binaires qui peuvent être réglées dans les paramètres de module du protocole DNP sont les "entrées binaires" du Maître.**

Affichez le menu [Device Para/DNP3/Point Map]. Une fois les paramètres généraux du protocole DNP établis, la cartographie des points va être réalisée à l'étape suivante.

- Entrées binaires (États à envoyer au maître)
- Entrées double bit (États du disjoncteur à envoyer au maître)
- Compteurs (Compteurs à envoyer au maître)
- Entrées analogiques (par exemple valeurs mesurées à envoyer au maître). Veillez prendre en compte que les valeurs flottantes doivent être transmises comme nombres entiers. Cela signifie qu'elles doivent être mises à l'échelle (multipliées) avec un facteur d'échelle afin de les amener en format entier.

Utilisez des sorties binaires afin de contrôler par exemple des DEL ou des relais au sein du module de protection (via Logic).

### Cartographie des points

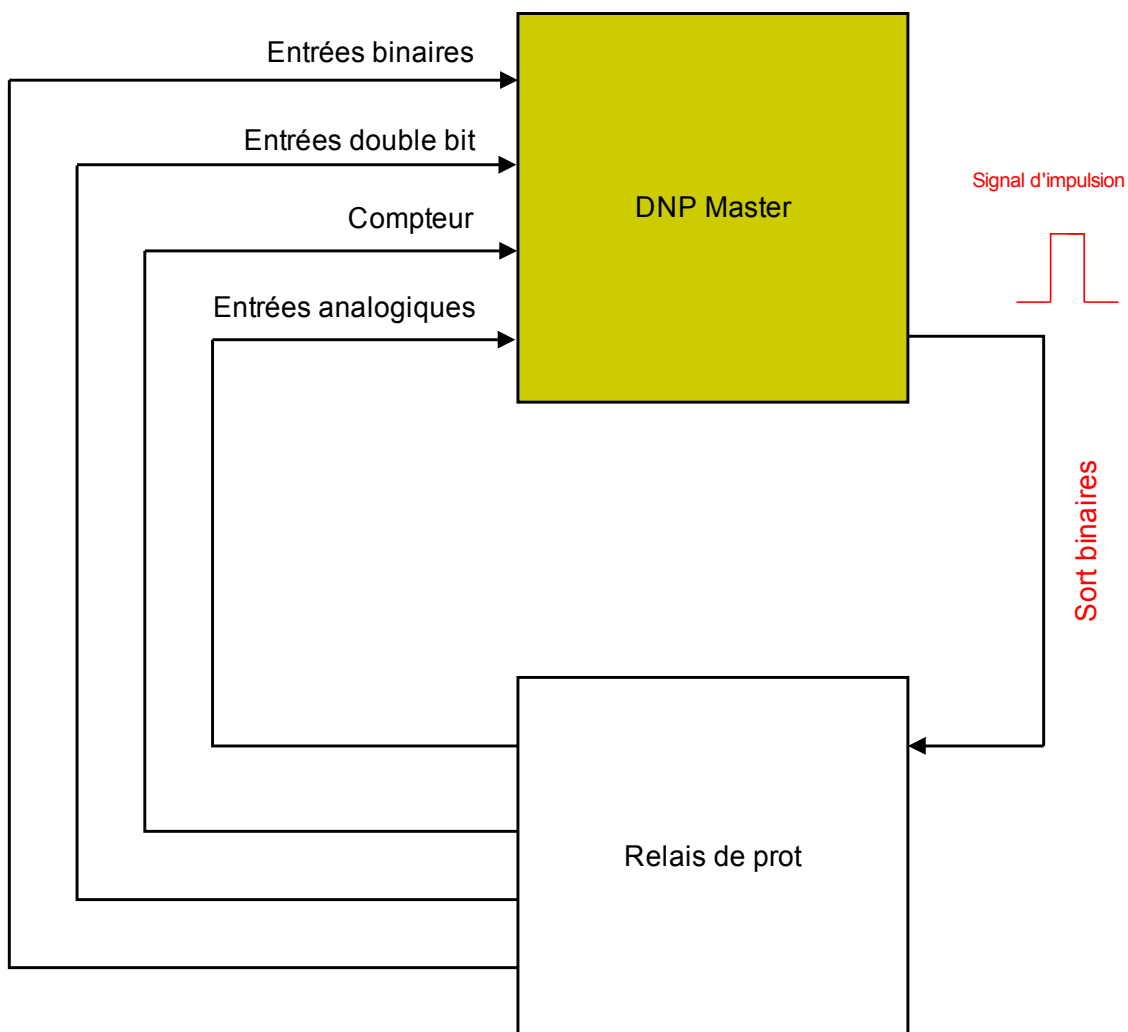

Veuillez essayer d'éviter les écarts qui ralentiront la performance de la communication DNP. Cela signifie ne pas laisser d'entrées / de sorties non utilisées entre les entrées / sorties utilisées (par exemple ne pas utiliser la sortie binaire 1 et 3 lorsque 2 est non utilisée).

### Exemple d'application Définition d'un relais :



Les signaux de sortie binaires du DNP ne peuvent pas être utilisés directement pour commuter les relais parce que les sorties binaires DNP sont des signaux d'impulsion (par définition DNP, pas d'état stable). Des états stables peuvent être créés au moyen de fonctions logiques. Les fonctions logiques peuvent être affectées sur les entrées de relais.

#### Logique

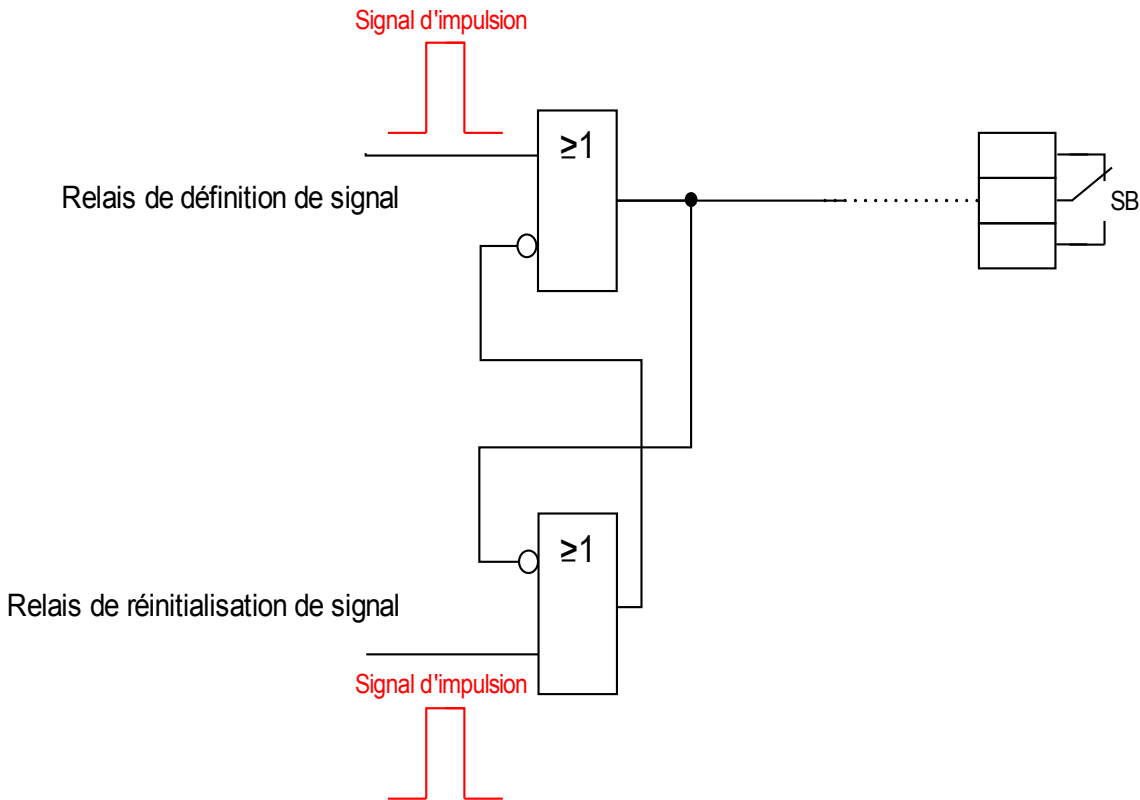







Affecter des fonctions logiques aux entrées relais





















### Commandes directes du DNP

Paramètre	Description	Plage de définition	Valeur par défaut	Chemin du menu
Réin ts cptr diag 	Réinitialiser tous les compteurs de diagnostic	inactif, actif	inactif	[Utilisat /Réinit/Acquitter /Réini]
ID esclave 	Slaveld définit l'adresse DNP3 de ce module (station externe)	0 - 65519	1	[Para module /DNP3 /Communication]
ID maître 	MasterID définit l'adresse DNP3 du maître (SCADA)	0 - 65519	65500	[Para module /DNP3 /Communication]









## Paramètres de protection globale de DNP









Paramètre	Description	Plage de définition	Valeur par défaut	Chemin du menu
Fonction 	Activation ou désactivation permanente du module/étage.	inactif, actif	inactif	[Para module /DNP3 /Communication]
Numéro port IP 	Numéro de port de l'adresse IP	0 - 65535	20000	[Para module /DNP3 /Communication]
Vit trans 	Vitesse de transmission pour la communication	1200, 2400, 4800, 9600, 19200, 38400, 57600, 115200	19200	[Para module /DNP3 /Communication]
Disposition de la trame 	Disposition de la trame	8E1, 8O1, 8N1, 8N2	8E1	[Para module /DNP3 /Communication]
Pos optique repos 	Pos optique repos	Éteindre, Allumer	Allumer	[Para module /DNP3 /Communication]
AdressAuto 	Prise en charge des adresses automatiques	inactif, actif	inactif	[Para module /DNP3 /Communication]
DataLink confirmation 	Active ou désactive la confirmation de la couche de données (acq).	Jamais, Toujours, On_Large	Jamais	[Para module /DNP3 /Communication]
t-DataLink confirmation 	Temporisation de confirmation de la couche de données	0.1 - 10.0s	1s	[Para module /DNP3 /Communication]









Paramètre	Description	Plage de définition	Valeur par défaut	Chemin du menu
 DataLink nombre de tentatives	Nombre de répétition d'envoi de paquet de liaison de données après un échec	0 - 255	3	[Para module /DNP3 /Communication]
 Direction Bit	Active la fonctionnalité Direction Bit. Le Direction Bit est 0 pour la station esclave et 1 pour la station maître	inactif, actif	inactif	[Para module /DNP3 /Communication]
 Taille de cadre max	Cette valeur est utilisée pour limiter la taille du cadre net Frame	64 - 255	255	[Para module /DNP3 /Communication]
 Test Link Period	Cette valeur indique la période de temps où envoyer un Link-Frame de test	0.0 - 120.0s	0s	[Para module /DNP3 /Communication]
 AppLink confirmation	Détermine si le module demandera que la réponse de couche d'application soit confirmée ou non	Jamais, Toujours, Événement	Toujours	[Para module /DNP3 /Communication]
 t-AppLink confirmation	Temporisation de réponse de couche d'application	0.1 - 10.0s	5s	[Para module /DNP3 /Communication]
 AppLink nombre de tentatives	Nombre de fois où le module retransmettra un fragment de couche d'application	0 - 255	0	[Para module /DNP3 /Communication]
 Rapport non sollic	Permet la prise en charge des rapports non sollicités. S'applique uniquement aux connexions réseau disponibles. Pour une connexion série, ce paramètre est défini comme étant inactif	inactif, actif	inactif	[Para module /DNP3 /Communication]
 Tempo rapport non sollic	Définir la durée pendant laquelle la station externe attendra une confirmation de couche d'application de la part du maître indiquant que celui-ci a reçu un message de réponse non sollicité.	1.0 - 60.0s	10s	[Para module /DNP3 /Communication]
 Essais rapport non sollic	Définir le nombre de tentatives qu'une station externe transmet à chaque série de réponses non sollicitées si elle ne reçoit aucune confirmation de la part du maître.	0 - 255	2	[Para module /DNP3 /Communication]









Paramètre	Description	Plage de définition	Valeur par défaut	Chemin du menu
 TestSeqNo	Test si le numéro de séquence de la demande est incrémenté. S'il n'est pas incrémenté correctement, la demande est ignorée. Il est recommandé de le désactiver, mais certaines implémentations DNP plus anciennes nécessitent de l'activer.	inactif, actif	inactif	[Para module /DNP3 /Communication]
 TestSBO	Il permet une comparaison plus stricte de SBO et des commandes d'opération. Pour les anciennes versions DNP, il est recommandé de le désactiver.	inactif, actif	actif	[Para module /DNP3 /Communication]
 Tempo SBO	Les sorties DNP peuvent être contrôlées dans une procédure en deux étapes (SBO : Sélectionner Avant Opération). Ces sorties doivent être sélectionnées d'abord par une commande de sélection. Après cela, le bit est réservé pour cette demande d'opération. Lorsque cette temporisation est expirée, le bit est libéré.	1.0 - 60.0s	30s	[Para module /DNP3 /Communication]
 Redemarrage à froid	Active le support pour la fonction de démarrage à froid.	inactif, actif	inactif	[Para module /DNP3 /Communication]
 Tps intégr. bande neutre	Temps d'intégration de bande neutre.	0 - 300	1	[Para module /DNP3 /Communication]
 Entrée binaire 0	Entrée numérique virtuelle (DNP). Correspond à une sortie binaire numérique du module de protection.	1..n, Liste affect	-.-	[Para module /DNP3 /Point map /Entrées binaires]
 Entrée binaire 1	Entrée numérique virtuelle (DNP). Correspond à une sortie binaire numérique du module de protection.	1..n, Liste affect	-.-	[Para module /DNP3 /Point map /Entrées binaires]
 Entrée binaire 2	Entrée numérique virtuelle (DNP). Correspond à une sortie binaire numérique du module de protection.	1..n, Liste affect	-.-	[Para module /DNP3 /Point map /Entrées binaires]
 Entrée binaire 3	Entrée numérique virtuelle (DNP). Correspond à une sortie binaire numérique du module de protection.	1..n, Liste affect	-.-	[Para module /DNP3 /Point map /Entrées binaires]





















<i>Paramètre</i>	<i>Description</i>	<i>Plage de définition</i>	<i>Valeur par défaut</i>	<i>Chemin du menu</i>
Entrée binaire 4 	Entrée numérique virtuelle (DNP). Correspond à une sortie binaire numérique du module de protection.	1..n, Liste affect	-.-	[Para module /DNP3 /Point map /Entrées binaires]
Entrée binaire 5 	Entrée numérique virtuelle (DNP). Correspond à une sortie binaire numérique du module de protection.	1..n, Liste affect	-.-	[Para module /DNP3 /Point map /Entrées binaires]
Entrée binaire 6 	Entrée numérique virtuelle (DNP). Correspond à une sortie binaire numérique du module de protection.	1..n, Liste affect	-.-	[Para module /DNP3 /Point map /Entrées binaires]
Entrée binaire 7 	Entrée numérique virtuelle (DNP). Correspond à une sortie binaire numérique du module de protection.	1..n, Liste affect	-.-	[Para module /DNP3 /Point map /Entrées binaires]
Entrée binaire 8 	Entrée numérique virtuelle (DNP). Correspond à une sortie binaire numérique du module de protection.	1..n, Liste affect	-.-	[Para module /DNP3 /Point map /Entrées binaires]
Entrée binaire 9 	Entrée numérique virtuelle (DNP). Correspond à une sortie binaire numérique du module de protection.	1..n, Liste affect	-.-	[Para module /DNP3 /Point map /Entrées binaires]
Entrée binaire 10 	Entrée numérique virtuelle (DNP). Correspond à une sortie binaire numérique du module de protection.	1..n, Liste affect	-.-	[Para module /DNP3 /Point map /Entrées binaires]
Entrée binaire 11 	Entrée numérique virtuelle (DNP). Correspond à une sortie binaire numérique du module de protection.	1..n, Liste affect	-.-	[Para module /DNP3 /Point map /Entrées binaires]
Entrée binaire 12 	Entrée numérique virtuelle (DNP). Correspond à une sortie binaire numérique du module de protection.	1..n, Liste affect	-.-	[Para module /DNP3 /Point map /Entrées binaires]









Paramètre	Description	Plage de définition	Valeur par défaut	Chemin du menu
Entrée binaire 13 	Entrée numérique virtuelle (DNP). Correspond à une sortie binaire numérique du module de protection.	1..n, Liste affect	-.-	[Para module /DNP3 /Point map /Entrées binaires]
Entrée binaire 14 	Entrée numérique virtuelle (DNP). Correspond à une sortie binaire numérique du module de protection.	1..n, Liste affect	-.-	[Para module /DNP3 /Point map /Entrées binaires]
Entrée binaire 15 	Entrée numérique virtuelle (DNP). Correspond à une sortie binaire numérique du module de protection.	1..n, Liste affect	-.-	[Para module /DNP3 /Point map /Entrées binaires]
Entrée binaire 16 	Entrée numérique virtuelle (DNP). Correspond à une sortie binaire numérique du module de protection.	1..n, Liste affect	-.-	[Para module /DNP3 /Point map /Entrées binaires]
Entrée binaire 17 	Entrée numérique virtuelle (DNP). Correspond à une sortie binaire numérique du module de protection.	1..n, Liste affect	-.-	[Para module /DNP3 /Point map /Entrées binaires]
Entrée binaire 18 	Entrée numérique virtuelle (DNP). Correspond à une sortie binaire numérique du module de protection.	1..n, Liste affect	-.-	[Para module /DNP3 /Point map /Entrées binaires]
Entrée binaire 19 	Entrée numérique virtuelle (DNP). Correspond à une sortie binaire numérique du module de protection.	1..n, Liste affect	-.-	[Para module /DNP3 /Point map /Entrées binaires]
Entrée binaire 20 	Entrée numérique virtuelle (DNP). Correspond à une sortie binaire numérique du module de protection.	1..n, Liste affect	-.-	[Para module /DNP3 /Point map /Entrées binaires]
Entrée binaire 21 	Entrée numérique virtuelle (DNP). Correspond à une sortie binaire numérique du module de protection.	1..n, Liste affect	-.-	[Para module /DNP3 /Point map /Entrées binaires]

Paramètre	Description	Plage de définition	Valeur par défaut	Chemin du menu
 Entrée binaire 22	Entrée numérique virtuelle (DNP). Correspond à une sortie binaire numérique du module de protection.	1..n, Liste affect	.-	[Para module /DNP3 /Point map /Entrées binaires]
 Entrée binaire 23	Entrée numérique virtuelle (DNP). Correspond à une sortie binaire numérique du module de protection.	1..n, Liste affect	.-	[Para module /DNP3 /Point map /Entrées binaires]
 Entrée binaire 24	Entrée numérique virtuelle (DNP). Correspond à une sortie binaire numérique du module de protection.	1..n, Liste affect	.-	[Para module /DNP3 /Point map /Entrées binaires]
 Entrée binaire 25	Entrée numérique virtuelle (DNP). Correspond à une sortie binaire numérique du module de protection.	1..n, Liste affect	.-	[Para module /DNP3 /Point map /Entrées binaires]
 Entrée binaire 26	Entrée numérique virtuelle (DNP). Correspond à une sortie binaire numérique du module de protection.	1..n, Liste affect	.-	[Para module /DNP3 /Point map /Entrées binaires]
 Entrée binaire 27	Entrée numérique virtuelle (DNP). Correspond à une sortie binaire numérique du module de protection.	1..n, Liste affect	.-	[Para module /DNP3 /Point map /Entrées binaires]
 Entrée binaire 28	Entrée numérique virtuelle (DNP). Correspond à une sortie binaire numérique du module de protection.	1..n, Liste affect	.-	[Para module /DNP3 /Point map /Entrées binaires]
 Entrée binaire 29	Entrée numérique virtuelle (DNP). Correspond à une sortie binaire numérique du module de protection.	1..n, Liste affect	.-	[Para module /DNP3 /Point map /Entrées binaires]
 Entrée binaire 30	Entrée numérique virtuelle (DNP). Correspond à une sortie binaire numérique du module de protection.	1..n, Liste affect	.-	[Para module /DNP3 /Point map /Entrées binaires]

<i>Paramètre</i>	<i>Description</i>	<i>Plage de définition</i>	<i>Valeur par défaut</i>	<i>Chemin du menu</i>
Entrée binaire 31 	Entrée numérique virtuelle (DNP). Correspond à une sortie binaire numérique du module de protection.	1..n, Liste affect	.-	[Para module /DNP3 /Point map /Entrées binaires]
Entrée binaire 32 	Entrée numérique virtuelle (DNP). Correspond à une sortie binaire numérique du module de protection.	1..n, Liste affect	.-	[Para module /DNP3 /Point map /Entrées binaires]
Entrée binaire 33 	Entrée numérique virtuelle (DNP). Correspond à une sortie binaire numérique du module de protection.	1..n, Liste affect	.-	[Para module /DNP3 /Point map /Entrées binaires]
Entrée binaire 34 	Entrée numérique virtuelle (DNP). Correspond à une sortie binaire numérique du module de protection.	1..n, Liste affect	.-	[Para module /DNP3 /Point map /Entrées binaires]
Entrée binaire 35 	Entrée numérique virtuelle (DNP). Correspond à une sortie binaire numérique du module de protection.	1..n, Liste affect	.-	[Para module /DNP3 /Point map /Entrées binaires]
Entrée binaire 36 	Entrée numérique virtuelle (DNP). Correspond à une sortie binaire numérique du module de protection.	1..n, Liste affect	.-	[Para module /DNP3 /Point map /Entrées binaires]
Entrée binaire 37 	Entrée numérique virtuelle (DNP). Correspond à une sortie binaire numérique du module de protection.	1..n, Liste affect	.-	[Para module /DNP3 /Point map /Entrées binaires]
Entrée binaire 38 	Entrée numérique virtuelle (DNP). Correspond à une sortie binaire numérique du module de protection.	1..n, Liste affect	.-	[Para module /DNP3 /Point map /Entrées binaires]
Entrée binaire 39 	Entrée numérique virtuelle (DNP). Correspond à une sortie binaire numérique du module de protection.	1..n, Liste affect	.-	[Para module /DNP3 /Point map /Entrées binaires]







Paramètre	Description	Plage de définition	Valeur par défaut	Chemin du menu
 Entrée binaire 40	Entrée numérique virtuelle (DNP). Correspond à une sortie binaire numérique du module de protection.	1..n, Liste affect	-.-	[Para module /DNP3 /Point map /Entrées binaires]
 Entrée binaire 41	Entrée numérique virtuelle (DNP). Correspond à une sortie binaire numérique du module de protection.	1..n, Liste affect	-.-	[Para module /DNP3 /Point map /Entrées binaires]
 Entrée binaire 42	Entrée numérique virtuelle (DNP). Correspond à une sortie binaire numérique du module de protection.	1..n, Liste affect	-.-	[Para module /DNP3 /Point map /Entrées binaires]
 Entrée binaire 43	Entrée numérique virtuelle (DNP). Correspond à une sortie binaire numérique du module de protection.	1..n, Liste affect	-.-	[Para module /DNP3 /Point map /Entrées binaires]
 Entrée binaire 44	Entrée numérique virtuelle (DNP). Correspond à une sortie binaire numérique du module de protection.	1..n, Liste affect	-.-	[Para module /DNP3 /Point map /Entrées binaires]
 Entrée binaire 45	Entrée numérique virtuelle (DNP). Correspond à une sortie binaire numérique du module de protection.	1..n, Liste affect	-.-	[Para module /DNP3 /Point map /Entrées binaires]
 Entrée binaire 46	Entrée numérique virtuelle (DNP). Correspond à une sortie binaire numérique du module de protection.	1..n, Liste affect	-.-	[Para module /DNP3 /Point map /Entrées binaires]
 Entrée binaire 47	Entrée numérique virtuelle (DNP). Correspond à une sortie binaire numérique du module de protection.	1..n, Liste affect	-.-	[Para module /DNP3 /Point map /Entrées binaires]
 Entrée binaire 48	Entrée numérique virtuelle (DNP). Correspond à une sortie binaire numérique du module de protection.	1..n, Liste affect	-.-	[Para module /DNP3 /Point map /Entrées binaires]







Paramètre	Description	Plage de définition	Valeur par défaut	Chemin du menu
Entrée binaire 49 	Entrée numérique virtuelle (DNP). Correspond à une sortie binaire numérique du module de protection.	1..n, Liste affect	-.-	[Para module /DNP3 /Point map /Entrées binaires]
Entrée binaire 50 	Entrée numérique virtuelle (DNP). Correspond à une sortie binaire numérique du module de protection.	1..n, Liste affect	-.-	[Para module /DNP3 /Point map /Entrées binaires]
Entrée binaire 51 	Entrée numérique virtuelle (DNP). Correspond à une sortie binaire numérique du module de protection.	1..n, Liste affect	-.-	[Para module /DNP3 /Point map /Entrées binaires]
Entrée binaire 52 	Entrée numérique virtuelle (DNP). Correspond à une sortie binaire numérique du module de protection.	1..n, Liste affect	-.-	[Para module /DNP3 /Point map /Entrées binaires]
Entrée binaire 53 	Entrée numérique virtuelle (DNP). Correspond à une sortie binaire numérique du module de protection.	1..n, Liste affect	-.-	[Para module /DNP3 /Point map /Entrées binaires]
Entrée binaire 54 	Entrée numérique virtuelle (DNP). Correspond à une sortie binaire numérique du module de protection.	1..n, Liste affect	-.-	[Para module /DNP3 /Point map /Entrées binaires]
Entrée binaire 55 	Entrée numérique virtuelle (DNP). Correspond à une sortie binaire numérique du module de protection.	1..n, Liste affect	-.-	[Para module /DNP3 /Point map /Entrées binaires]
Entrée binaire 56 	Entrée numérique virtuelle (DNP). Correspond à une sortie binaire numérique du module de protection.	1..n, Liste affect	-.-	[Para module /DNP3 /Point map /Entrées binaires]
Entrée binaire 57 	Entrée numérique virtuelle (DNP). Correspond à une sortie binaire numérique du module de protection.	1..n, Liste affect	-.-	[Para module /DNP3 /Point map /Entrées binaires]







Paramètre	Description	Plage de définition	Valeur par défaut	Chemin du menu
 Entrée binaire 58	Entrée numérique virtuelle (DNP). Correspond à une sortie binaire numérique du module de protection.	1..n, Liste affect	-.-	[Para module /DNP3 /Point map /Entrées binaires]
 Entrée binaire 59	Entrée numérique virtuelle (DNP). Correspond à une sortie binaire numérique du module de protection.	1..n, Liste affect	-.-	[Para module /DNP3 /Point map /Entrées binaires]
 Entrée binaire 60	Entrée numérique virtuelle (DNP). Correspond à une sortie binaire numérique du module de protection.	1..n, Liste affect	-.-	[Para module /DNP3 /Point map /Entrées binaires]
 Entrée binaire 61	Entrée numérique virtuelle (DNP). Correspond à une sortie binaire numérique du module de protection.	1..n, Liste affect	-.-	[Para module /DNP3 /Point map /Entrées binaires]
 Entrée binaire 62	Entrée numérique virtuelle (DNP). Correspond à une sortie binaire numérique du module de protection.	1..n, Liste affect	-.-	[Para module /DNP3 /Point map /Entrées binaires]
 Entrée binaire 63	Entrée numérique virtuelle (DNP). Correspond à une sortie binaire numérique du module de protection.	1..n, Liste affect	-.-	[Para module /DNP3 /Point map /Entrées binaires]
 Entrée double bit 0	Entrée numérique double bit (DNP). Correspond à une sortie binaire double bit du module de protection.	1..n, Liste affect	-.-	[Para module /DNP3 /Point map /Entrées double bit]
 Entrée double bit 1	Entrée numérique double bit (DNP). Correspond à une sortie binaire double bit du module de protection.	1..n, Liste affect	-.-	[Para module /DNP3 /Point map /Entrées double bit]
 Entrée double bit 2	Entrée numérique double bit (DNP). Correspond à une sortie binaire double bit du module de protection.	1..n, Liste affect	-.-	[Para module /DNP3 /Point map /Entrées double bit]







Paramètre	Description	Plage de définition	Valeur par défaut	Chemin du menu
 Entrée double bit 3	Entrée numérique double bit (DNP). Correspond à une sortie binaire double bit du module de protection.	1..n, Liste affect	-.-	[Para module /DNP3 /Point map /Entrées double bit]
 Entrée double bit 4	Entrée numérique double bit (DNP). Correspond à une sortie binaire double bit du module de protection.	1..n, Liste affect	-.-	[Para module /DNP3 /Point map /Entrées double bit]
 Entrée double bit 5	Entrée numérique double bit (DNP). Correspond à une sortie binaire double bit du module de protection.	1..n, Liste affect	-.-	[Para module /DNP3 /Point map /Entrées double bit]
 Compteur binaire 0	Vous pouvez utiliser l'option Compteur pour signaler les valeurs de compteur au maître DNP.	1..n, Liste affect	-.-	[Para module /DNP3 /Point map /Compteur binaire]
 Compteur binaire 1	Vous pouvez utiliser l'option Compteur pour signaler les valeurs de compteur au maître DNP.	1..n, Liste affect	-.-	[Para module /DNP3 /Point map /Compteur binaire]
 Compteur binaire 2	Vous pouvez utiliser l'option Compteur pour signaler les valeurs de compteur au maître DNP.	1..n, Liste affect	-.-	[Para module /DNP3 /Point map /Compteur binaire]
 Compteur binaire 3	Vous pouvez utiliser l'option Compteur pour signaler les valeurs de compteur au maître DNP.	1..n, Liste affect	-.-	[Para module /DNP3 /Point map /Compteur binaire]
 Compteur binaire 4	Vous pouvez utiliser l'option Compteur pour signaler les valeurs de compteur au maître DNP.	1..n, Liste affect	-.-	[Para module /DNP3 /Point map /Compteur binaire]
 Compteur binaire 5	Vous pouvez utiliser l'option Compteur pour signaler les valeurs de compteur au maître DNP.	1..n, Liste affect	-.-	[Para module /DNP3 /Point map /Compteur binaire]















Paramètre	Description	Plage de définition	Valeur par défaut	Chemin du menu
Compteur binaire 6 	Vous pouvez utiliser l'option Compteur pour signaler les valeurs de compteur au maître DNP.	1..n, Liste affect	.-	[Para module /DNP3 /Point map /Compteur binaire]
Compteur binaire 7 	Vous pouvez utiliser l'option Compteur pour signaler les valeurs de compteur au maître DNP.	1..n, Liste affect	.-	[Para module /DNP3 /Point map /Compteur binaire]
Valeur analogique 0 	Vous pouvez utiliser l'option Valeur analogique pour signaler des valeurs au maître (DNP)	1..n, TrendReclList	.-	[Para module /DNP3 /Point map /Ent analog]
Facteur d'échelle 0 	Le facteur d'échelle sert à convertir la valeur mesurée en valeur entière	0.001, 0.01, 0.1, 1, 10, 100, 1000, 10000, 100000, 1000000	1	[Para module /DNP3 /Point map /Ent analog]
Bande neutre 0 	Tout changement de valeur mesurée supérieur à la valeur de bande neutre sera transmis au maître.	0.01 - 100.00%	1%	[Para module /DNP3 /Point map /Ent analog]
Valeur analogique 1 	Vous pouvez utiliser l'option Valeur analogique pour signaler des valeurs au maître (DNP)	1..n, TrendReclList	.-	[Para module /DNP3 /Point map /Ent analog]







Paramètre	Description	Plage de définition	Valeur par défaut	Chemin du menu
 Facteur d'échelle 1	Le facteur d'échelle sert à convertir la valeur mesurée en valeur entière	0.001, 0.01, 0.1, 1, 10, 100, 1000, 10000, 100000, 1000000	1	[Para module /DNP3 /Point map /Ent analog]
 Bande neutre 1	Tout changement de valeur mesurée supérieur à la valeur de bande neutre sera transmis au maître.	0.01 - 100.00%	1%	[Para module /DNP3 /Point map /Ent analog]
 Valeur analogique 2	Vous pouvez utiliser l'option Valeur analogique pour signaler des valeurs au maître (DNP)	1..n, TrendReclList	--	[Para module /DNP3 /Point map /Ent analog]
 Facteur d'échelle 2	Le facteur d'échelle sert à convertir la valeur mesurée en valeur entière	0.001, 0.01, 0.1, 1, 10, 100, 1000, 10000, 100000, 1000000	1	[Para module /DNP3 /Point map /Ent analog]
 Bande neutre 2	Tout changement de valeur mesurée supérieur à la valeur de bande neutre sera transmis au maître.	0.01 - 100.00%	1%	[Para module /DNP3 /Point map /Ent analog]
 Valeur analogique 3	Vous pouvez utiliser l'option Valeur analogique pour signaler des valeurs au maître (DNP)	1..n, TrendReclList	--	[Para module /DNP3 /Point map /Ent analog]







Paramètre	Description	Plage de définition	Valeur par défaut	Chemin du menu
 Facteur d'échelle 3	Le facteur d'échelle sert à convertir la valeur mesurée en valeur entière	0.001, 0.01, 0.1, 1, 10, 100, 1000, 10000, 100000, 1000000	1	[Para module /DNP3 /Point map /Ent analog]
 Bande neutre 3	Tout changement de valeur mesurée supérieur à la valeur de bande neutre sera transmis au maître.	0.01 - 100.00%	1%	[Para module /DNP3 /Point map /Ent analog]
 Valeur analogique 4	Vous pouvez utiliser l'option Valeur analogique pour signaler des valeurs au maître (DNP)	1..n, TrendReclList	--	[Para module /DNP3 /Point map /Ent analog]
 Facteur d'échelle 4	Le facteur d'échelle sert à convertir la valeur mesurée en valeur entière	0.001, 0.01, 0.1, 1, 10, 100, 1000, 10000, 100000, 1000000	1	[Para module /DNP3 /Point map /Ent analog]
 Bande neutre 4	Tout changement de valeur mesurée supérieur à la valeur de bande neutre sera transmis au maître.	0.01 - 100.00%	1%	[Para module /DNP3 /Point map /Ent analog]
 Valeur analogique 5	Vous pouvez utiliser l'option Valeur analogique pour signaler des valeurs au maître (DNP)	1..n, TrendReclList	--	[Para module /DNP3 /Point map /Ent analog]

Paramètre	Description	Plage de définition	Valeur par défaut	Chemin du menu
 Facteur d'échelle 5	Le facteur d'échelle sert à convertir la valeur mesurée en valeur entière	0.001, 0.01, 0.1, 1, 10, 100, 1000, 10000, 100000, 1000000	1	[Para module /DNP3 /Point map /Ent analog]
 Bande neutre 5	Tout changement de valeur mesurée supérieur à la valeur de bande neutre sera transmis au maître.	0.01 - 100.00%	1%	[Para module /DNP3 /Point map /Ent analog]
 Valeur analogique 6	Vous pouvez utiliser l'option Valeur analogique pour signaler des valeurs au maître (DNP)	1..n, TrendReclList	--	[Para module /DNP3 /Point map /Ent analog]
 Facteur d'échelle 6	Le facteur d'échelle sert à convertir la valeur mesurée en valeur entière	0.001, 0.01, 0.1, 1, 10, 100, 1000, 10000, 100000, 1000000	1	[Para module /DNP3 /Point map /Ent analog]
 Bande neutre 6	Tout changement de valeur mesurée supérieur à la valeur de bande neutre sera transmis au maître.	0.01 - 100.00%	1%	[Para module /DNP3 /Point map /Ent analog]
 Valeur analogique 7	Vous pouvez utiliser l'option Valeur analogique pour signaler des valeurs au maître (DNP)	1..n, TrendReclList	--	[Para module /DNP3 /Point map /Ent analog]







Paramètre	Description	Plage de définition	Valeur par défaut	Chemin du menu
 Facteur d'échelle 7	Le facteur d'échelle sert à convertir la valeur mesurée en valeur entière	0.001, 0.01, 0.1, 1, 10, 100, 1000, 10000, 100000, 1000000	1	[Para module /DNP3 /Point map /Ent analog]
 Bande neutre 7	Tout changement de valeur mesurée supérieur à la valeur de bande neutre sera transmis au maître.	0.01 - 100.00%	1%	[Para module /DNP3 /Point map /Ent analog]
 Valeur analogique 8	Vous pouvez utiliser l'option Valeur analogique pour signaler des valeurs au maître (DNP)	1..n, TrendReclList	--	[Para module /DNP3 /Point map /Ent analog]
 Facteur d'échelle 8	Le facteur d'échelle sert à convertir la valeur mesurée en valeur entière	0.001, 0.01, 0.1, 1, 10, 100, 1000, 10000, 100000, 1000000	1	[Para module /DNP3 /Point map /Ent analog]
 Bande neutre 8	Tout changement de valeur mesurée supérieur à la valeur de bande neutre sera transmis au maître.	0.01 - 100.00%	1%	[Para module /DNP3 /Point map /Ent analog]
 Valeur analogique 9	Vous pouvez utiliser l'option Valeur analogique pour signaler des valeurs au maître (DNP)	1..n, TrendReclList	--	[Para module /DNP3 /Point map /Ent analog]







Paramètre	Description	Plage de définition	Valeur par défaut	Chemin du menu
Facteur d'échelle 9 	Le facteur d'échelle sert à convertir la valeur mesurée en valeur entière	0.001, 0.01, 0.1, 1, 10, 100, 1000, 10000, 100000, 1000000	1	[Para module /DNP3 /Point map /Ent analog]
Bande neutre 9 	Tout changement de valeur mesurée supérieur à la valeur de bande neutre sera transmis au maître.	0.01 - 100.00%	1%	[Para module /DNP3 /Point map /Ent analog]
Valeur analogique 10 	Vous pouvez utiliser l'option Valeur analogique pour signaler des valeurs au maître (DNP)	1..n, TrendReclList	--	[Para module /DNP3 /Point map /Ent analog]
Facteur d'échelle 10 	Le facteur d'échelle sert à convertir la valeur mesurée en valeur entière	0.001, 0.01, 0.1, 1, 10, 100, 1000, 10000, 100000, 1000000	1	[Para module /DNP3 /Point map /Ent analog]
Bande neutre 10 	Tout changement de valeur mesurée supérieur à la valeur de bande neutre sera transmis au maître.	0.01 - 100.00%	1%	[Para module /DNP3 /Point map /Ent analog]
Valeur analogique 11 	Vous pouvez utiliser l'option Valeur analogique pour signaler des valeurs au maître (DNP)	1..n, TrendReclList	--	[Para module /DNP3 /Point map /Ent analog]







Paramètre	Description	Plage de définition	Valeur par défaut	Chemin du menu
Facteur d'échelle 11 	Le facteur d'échelle sert à convertir la valeur mesurée en valeur entière	0.001, 0.01, 0.1, 1, 10, 100, 1000, 10000, 100000, 1000000	1	[Para module /DNP3 /Point map /Ent analog]
Bande neutre 11 	Tout changement de valeur mesurée supérieur à la valeur de bande neutre sera transmis au maître.	0.01 - 100.00%	1%	[Para module /DNP3 /Point map /Ent analog]
Valeur analogique 12 	Vous pouvez utiliser l'option Valeur analogique pour signaler des valeurs au maître (DNP)	1..n, TrendRecList	--	[Para module /DNP3 /Point map /Ent analog]
Facteur d'échelle 12 	Le facteur d'échelle sert à convertir la valeur mesurée en valeur entière	0.001, 0.01, 0.1, 1, 10, 100, 1000, 10000, 100000, 1000000	1	[Para module /DNP3 /Point map /Ent analog]
Bande neutre 12 	Tout changement de valeur mesurée supérieur à la valeur de bande neutre sera transmis au maître.	0.01 - 100.00%	1%	[Para module /DNP3 /Point map /Ent analog]
Valeur analogique 13 	Vous pouvez utiliser l'option Valeur analogique pour signaler des valeurs au maître (DNP)	1..n, TrendRecList	--	[Para module /DNP3 /Point map /Ent analog]







Paramètre	Description	Plage de définition	Valeur par défaut	Chemin du menu
Facteur d'échelle 13 	Le facteur d'échelle sert à convertir la valeur mesurée en valeur entière	0.001, 0.01, 0.1, 1, 10, 100, 1000, 10000, 100000, 1000000	1	[Para module /DNP3 /Point map /Ent analog]
Bande neutre 13 	Tout changement de valeur mesurée supérieur à la valeur de bande neutre sera transmis au maître.	0.01 - 100.00%	1%	[Para module /DNP3 /Point map /Ent analog]
Valeur analogique 14 	Vous pouvez utiliser l'option Valeur analogique pour signaler des valeurs au maître (DNP)	1..n, TrendReclList	--	[Para module /DNP3 /Point map /Ent analog]
Facteur d'échelle 14 	Le facteur d'échelle sert à convertir la valeur mesurée en valeur entière	0.001, 0.01, 0.1, 1, 10, 100, 1000, 10000, 100000, 1000000	1	[Para module /DNP3 /Point map /Ent analog]
Bande neutre 14 	Tout changement de valeur mesurée supérieur à la valeur de bande neutre sera transmis au maître.	0.01 - 100.00%	1%	[Para module /DNP3 /Point map /Ent analog]
Valeur analogique 15 	Vous pouvez utiliser l'option Valeur analogique pour signaler des valeurs au maître (DNP)	1..n, TrendReclList	--	[Para module /DNP3 /Point map /Ent analog]















Paramètre	Description	Plage de définition	Valeur par défaut	Chemin du menu
Facteur d'échelle 15 	Le facteur d'échelle sert à convertir la valeur mesurée en valeur entière	0.001, 0.01, 0.1, 1, 10, 100, 1000, 10000, 100000, 1000000	1	[Para module /DNP3 /Point map /Ent analog]
Bande neutre 15 	Tout changement de valeur mesurée supérieur à la valeur de bande neutre sera transmis au maître.	0.01 - 100.00%	1%	[Para module /DNP3 /Point map /Ent analog]
Valeur analogique 16 	Vous pouvez utiliser l'option Valeur analogique pour signaler des valeurs au maître (DNP)	1..n, TrendReclList	--	[Para module /DNP3 /Point map /Ent analog]
Facteur d'échelle 16 	Le facteur d'échelle sert à convertir la valeur mesurée en valeur entière	0.001, 0.01, 0.1, 1, 10, 100, 1000, 10000, 100000, 1000000	1	[Para module /DNP3 /Point map /Ent analog]
Bande neutre 16 	Tout changement de valeur mesurée supérieur à la valeur de bande neutre sera transmis au maître.	0.01 - 100.00%	1%	[Para module /DNP3 /Point map /Ent analog]
Valeur analogique 17 	Vous pouvez utiliser l'option Valeur analogique pour signaler des valeurs au maître (DNP)	1..n, TrendReclList	--	[Para module /DNP3 /Point map /Ent analog]







Paramètre	Description	Plage de définition	Valeur par défaut	Chemin du menu
Facteur d'échelle 17 	Le facteur d'échelle sert à convertir la valeur mesurée en valeur entière	0.001, 0.01, 0.1, 1, 10, 100, 1000, 10000, 100000, 1000000	1	[Para module /DNP3 /Point map /Ent analog]
Bande neutre 17 	Tout changement de valeur mesurée supérieur à la valeur de bande neutre sera transmis au maître.	0.01 - 100.00%	1%	[Para module /DNP3 /Point map /Ent analog]
Valeur analogique 18 	Vous pouvez utiliser l'option Valeur analogique pour signaler des valeurs au maître (DNP)	1..n, TrendRecList	--	[Para module /DNP3 /Point map /Ent analog]
Facteur d'échelle 18 	Le facteur d'échelle sert à convertir la valeur mesurée en valeur entière	0.001, 0.01, 0.1, 1, 10, 100, 1000, 10000, 100000, 1000000	1	[Para module /DNP3 /Point map /Ent analog]
Bande neutre 18 	Tout changement de valeur mesurée supérieur à la valeur de bande neutre sera transmis au maître.	0.01 - 100.00%	1%	[Para module /DNP3 /Point map /Ent analog]
Valeur analogique 19 	Vous pouvez utiliser l'option Valeur analogique pour signaler des valeurs au maître (DNP)	1..n, TrendRecList	--	[Para module /DNP3 /Point map /Ent analog]







Paramètre	Description	Plage de définition	Valeur par défaut	Chemin du menu
Facteur d'échelle 19 	Le facteur d'échelle sert à convertir la valeur mesurée en valeur entière	0.001, 0.01, 0.1, 1, 10, 100, 1000, 10000, 100000, 1000000	1	[Para module /DNP3 /Point map /Ent analog]
Bande neutre 19 	Tout changement de valeur mesurée supérieur à la valeur de bande neutre sera transmis au maître.	0.01 - 100.00%	1%	[Para module /DNP3 /Point map /Ent analog]
Valeur analogique 20 	Vous pouvez utiliser l'option Valeur analogique pour signaler des valeurs au maître (DNP)	1..n, TrendRecList	--	[Para module /DNP3 /Point map /Ent analog]
Facteur d'échelle 20 	Le facteur d'échelle sert à convertir la valeur mesurée en valeur entière	0.001, 0.01, 0.1, 1, 10, 100, 1000, 10000, 100000, 1000000	1	[Para module /DNP3 /Point map /Ent analog]
Bande neutre 20 	Tout changement de valeur mesurée supérieur à la valeur de bande neutre sera transmis au maître.	0.01 - 100.00%	1%	[Para module /DNP3 /Point map /Ent analog]
Valeur analogique 21 	Vous pouvez utiliser l'option Valeur analogique pour signaler des valeurs au maître (DNP)	1..n, TrendRecList	--	[Para module /DNP3 /Point map /Ent analog]

Paramètre	Description	Plage de définition	Valeur par défaut	Chemin du menu
Facteur d'échelle 21 	Le facteur d'échelle sert à convertir la valeur mesurée en valeur entière	0.001, 0.01, 0.1, 1, 10, 100, 1000, 10000, 100000, 1000000	1	[Para module /DNP3 /Point map /Ent analog]
Bande neutre 21 	Tout changement de valeur mesurée supérieur à la valeur de bande neutre sera transmis au maître.	0.01 - 100.00%	1%	[Para module /DNP3 /Point map /Ent analog]
Valeur analogique 22 	Vous pouvez utiliser l'option Valeur analogique pour signaler des valeurs au maître (DNP)	1..n, TrendReclList	--	[Para module /DNP3 /Point map /Ent analog]
Facteur d'échelle 22 	Le facteur d'échelle sert à convertir la valeur mesurée en valeur entière	0.001, 0.01, 0.1, 1, 10, 100, 1000, 10000, 100000, 1000000	1	[Para module /DNP3 /Point map /Ent analog]
Bande neutre 22 	Tout changement de valeur mesurée supérieur à la valeur de bande neutre sera transmis au maître.	0.01 - 100.00%	1%	[Para module /DNP3 /Point map /Ent analog]
Valeur analogique 23 	Vous pouvez utiliser l'option Valeur analogique pour signaler des valeurs au maître (DNP)	1..n, TrendReclList	--	[Para module /DNP3 /Point map /Ent analog]



Paramètre	Description	Plage de définition	Valeur par défaut	Chemin du menu
Facteur d'échelle 23 	Le facteur d'échelle sert à convertir la valeur mesurée en valeur entière	0.001, 0.01, 0.1, 1, 10, 100, 1000, 10000, 100000, 1000000	1	[Para module /DNP3 /Point map /Ent analog]
Bande neutre 23 	Tout changement de valeur mesurée supérieur à la valeur de bande neutre sera transmis au maître.	0.01 - 100.00%	1%	[Para module /DNP3 /Point map /Ent analog]
Valeur analogique 24 	Vous pouvez utiliser l'option Valeur analogique pour signaler des valeurs au maître (DNP)	1..n, TrendRecList	--	[Para module /DNP3 /Point map /Ent analog]
Facteur d'échelle 24 	Le facteur d'échelle sert à convertir la valeur mesurée en valeur entière	0.001, 0.01, 0.1, 1, 10, 100, 1000, 10000, 100000, 1000000	1	[Para module /DNP3 /Point map /Ent analog]
Bande neutre 24 	Tout changement de valeur mesurée supérieur à la valeur de bande neutre sera transmis au maître.	0.01 - 100.00%	1%	[Para module /DNP3 /Point map /Ent analog]
Valeur analogique 25 	Vous pouvez utiliser l'option Valeur analogique pour signaler des valeurs au maître (DNP)	1..n, TrendRecList	--	[Para module /DNP3 /Point map /Ent analog]

Paramètre	Description	Plage de définition	Valeur par défaut	Chemin du menu
Facteur d'échelle 25 	Le facteur d'échelle sert à convertir la valeur mesurée en valeur entière	0.001, 0.01, 0.1, 1, 10, 100, 1000, 10000, 100000, 1000000	1	[Para module /DNP3 /Point map /Ent analog]
Bande neutre 25 	Tout changement de valeur mesurée supérieur à la valeur de bande neutre sera transmis au maître.	0.01 - 100.00%	1%	[Para module /DNP3 /Point map /Ent analog]
Valeur analogique 26 	Vous pouvez utiliser l'option Valeur analogique pour signaler des valeurs au maître (DNP)	1..n, TrendRecList	--	[Para module /DNP3 /Point map /Ent analog]
Facteur d'échelle 26 	Le facteur d'échelle sert à convertir la valeur mesurée en valeur entière	0.001, 0.01, 0.1, 1, 10, 100, 1000, 10000, 100000, 1000000	1	[Para module /DNP3 /Point map /Ent analog]
Bande neutre 26 	Tout changement de valeur mesurée supérieur à la valeur de bande neutre sera transmis au maître.	0.01 - 100.00%	1%	[Para module /DNP3 /Point map /Ent analog]
Valeur analogique 27 	Vous pouvez utiliser l'option Valeur analogique pour signaler des valeurs au maître (DNP)	1..n, TrendRecList	--	[Para module /DNP3 /Point map /Ent analog]

Paramètre	Description	Plage de définition	Valeur par défaut	Chemin du menu
Facteur d'échelle 27 	Le facteur d'échelle sert à convertir la valeur mesurée en valeur entière	0.001, 0.01, 0.1, 1, 10, 100, 1000, 10000, 100000, 1000000	1	[Para module /DNP3 /Point map /Ent analog]
Bande neutre 27 	Tout changement de valeur mesurée supérieur à la valeur de bande neutre sera transmis au maître.	0.01 - 100.00%	1%	[Para module /DNP3 /Point map /Ent analog]
Valeur analogique 28 	Vous pouvez utiliser l'option Valeur analogique pour signaler des valeurs au maître (DNP)	1..n, TrendReclList	--	[Para module /DNP3 /Point map /Ent analog]
Facteur d'échelle 28 	Le facteur d'échelle sert à convertir la valeur mesurée en valeur entière	0.001, 0.01, 0.1, 1, 10, 100, 1000, 10000, 100000, 1000000	1	[Para module /DNP3 /Point map /Ent analog]
Bande neutre 28 	Tout changement de valeur mesurée supérieur à la valeur de bande neutre sera transmis au maître.	0.01 - 100.00%	1%	[Para module /DNP3 /Point map /Ent analog]
Valeur analogique 29 	Vous pouvez utiliser l'option Valeur analogique pour signaler des valeurs au maître (DNP)	1..n, TrendReclList	--	[Para module /DNP3 /Point map /Ent analog]

Paramètre	Description	Plage de définition	Valeur par défaut	Chemin du menu
Facteur d'échelle 29 	Le facteur d'échelle sert à convertir la valeur mesurée en valeur entière	0.001, 0.01, 0.1, 1, 10, 100, 1000, 10000, 100000, 1000000	1	[Para module /DNP3 /Point map /Ent analog]
Bande neutre 29 	Tout changement de valeur mesurée supérieur à la valeur de bande neutre sera transmis au maître.	0.01 - 100.00%	1%	[Para module /DNP3 /Point map /Ent analog]
Valeur analogique 30 	Vous pouvez utiliser l'option Valeur analogique pour signaler des valeurs au maître (DNP)	1..n, TrendReclList	--	[Para module /DNP3 /Point map /Ent analog]
Facteur d'échelle 30 	Le facteur d'échelle sert à convertir la valeur mesurée en valeur entière	0.001, 0.01, 0.1, 1, 10, 100, 1000, 10000, 100000, 1000000	1	[Para module /DNP3 /Point map /Ent analog]
Bande neutre 30 	Tout changement de valeur mesurée supérieur à la valeur de bande neutre sera transmis au maître.	0.01 - 100.00%	1%	[Para module /DNP3 /Point map /Ent analog]
Valeur analogique 31 	Vous pouvez utiliser l'option Valeur analogique pour signaler des valeurs au maître (DNP)	1..n, TrendReclList	--	[Para module /DNP3 /Point map /Ent analog]



<i>Paramètre</i>	<i>Description</i>	<i>Plage de définition</i>	<i>Valeur par défaut</i>	<i>Chemin du menu</i>
Facteur d'échelle 31 	Le facteur d'échelle sert à convertir la valeur mesurée en valeur entière	0.001, 0.01, 0.1, 1, 10, 100, 1000, 10000, 100000, 1000000	1	[Para module /DNP3 /Point map /Ent analog]
Bande neutre 31 	Tout changement de valeur mesurée supérieur à la valeur de bande neutre sera transmis au maître.	0.01 - 100.00%	1%	[Para module /DNP3 /Point map /Ent analog]

## Entrées du DNP

<i>Name</i>	<i>Description</i>	<i>Affectation via</i>
Entrée binaire0-I	Entrée numérique virtuelle (DNP). Correspond à une sortie binaire numérique du module de protection.	[Para module /DNP3 /Point map /Entrées binaires]
Entrée binaire1-I	Entrée numérique virtuelle (DNP). Correspond à une sortie binaire numérique du module de protection.	[Para module /DNP3 /Point map /Entrées binaires]
Entrée binaire2-I	Entrée numérique virtuelle (DNP). Correspond à une sortie binaire numérique du module de protection.	[Para module /DNP3 /Point map /Entrées binaires]
Entrée binaire3-I	Entrée numérique virtuelle (DNP). Correspond à une sortie binaire numérique du module de protection.	[Para module /DNP3 /Point map /Entrées binaires]
Entrée binaire4-I	Entrée numérique virtuelle (DNP). Correspond à une sortie binaire numérique du module de protection.	[Para module /DNP3 /Point map /Entrées binaires]

<i>Name</i>	<i>Description</i>	<i>Affectation via</i>
Entrée binaire5-l	Entrée numérique virtuelle (DNP). Correspond à une sortie binaire numérique du module de protection.	[Para module /DNP3 /Point map /Entrées binaires]
Entrée binaire6-l	Entrée numérique virtuelle (DNP). Correspond à une sortie binaire numérique du module de protection.	[Para module /DNP3 /Point map /Entrées binaires]
Entrée binaire7-l	Entrée numérique virtuelle (DNP). Correspond à une sortie binaire numérique du module de protection.	[Para module /DNP3 /Point map /Entrées binaires]
Entrée binaire8-l	Entrée numérique virtuelle (DNP). Correspond à une sortie binaire numérique du module de protection.	[Para module /DNP3 /Point map /Entrées binaires]
Entrée binaire9-l	Entrée numérique virtuelle (DNP). Correspond à une sortie binaire numérique du module de protection.	[Para module /DNP3 /Point map /Entrées binaires]
Entrée binaire10-l	Entrée numérique virtuelle (DNP). Correspond à une sortie binaire numérique du module de protection.	[Para module /DNP3 /Point map /Entrées binaires]
Entrée binaire11-l	Entrée numérique virtuelle (DNP). Correspond à une sortie binaire numérique du module de protection.	[Para module /DNP3 /Point map /Entrées binaires]
Entrée binaire12-l	Entrée numérique virtuelle (DNP). Correspond à une sortie binaire numérique du module de protection.	[Para module /DNP3 /Point map /Entrées binaires]
Entrée binaire13-l	Entrée numérique virtuelle (DNP). Correspond à une sortie binaire numérique du module de protection.	[Para module /DNP3 /Point map /Entrées binaires]

<i>Name</i>	<i>Description</i>	<i>Affectation via</i>
Entrée binaire14-I	Entrée numérique virtuelle (DNP). Correspond à une sortie binaire numérique du module de protection.	[Para module /DNP3 /Point map /Entrées binaires]
Entrée binaire15-I	Entrée numérique virtuelle (DNP). Correspond à une sortie binaire numérique du module de protection.	[Para module /DNP3 /Point map /Entrées binaires]
Entrée binaire16-I	Entrée numérique virtuelle (DNP). Correspond à une sortie binaire numérique du module de protection.	[Para module /DNP3 /Point map /Entrées binaires]
Entrée binaire17-I	Entrée numérique virtuelle (DNP). Correspond à une sortie binaire numérique du module de protection.	[Para module /DNP3 /Point map /Entrées binaires]
Entrée binaire18-I	Entrée numérique virtuelle (DNP). Correspond à une sortie binaire numérique du module de protection.	[Para module /DNP3 /Point map /Entrées binaires]
Entrée binaire19-I	Entrée numérique virtuelle (DNP). Correspond à une sortie binaire numérique du module de protection.	[Para module /DNP3 /Point map /Entrées binaires]
Entrée binaire20-I	Entrée numérique virtuelle (DNP). Correspond à une sortie binaire numérique du module de protection.	[Para module /DNP3 /Point map /Entrées binaires]
Entrée binaire21-I	Entrée numérique virtuelle (DNP). Correspond à une sortie binaire numérique du module de protection.	[Para module /DNP3 /Point map /Entrées binaires]
Entrée binaire22-I	Entrée numérique virtuelle (DNP). Correspond à une sortie binaire numérique du module de protection.	[Para module /DNP3 /Point map /Entrées binaires]

<i>Name</i>	<i>Description</i>	<i>Affectation via</i>
Entrée binaire23-I	Entrée numérique virtuelle (DNP). Correspond à une sortie binaire numérique du module de protection.	[Para module /DNP3 /Point map /Entrées binaires]
Entrée binaire24-I	Entrée numérique virtuelle (DNP). Correspond à une sortie binaire numérique du module de protection.	[Para module /DNP3 /Point map /Entrées binaires]
Entrée binaire25-I	Entrée numérique virtuelle (DNP). Correspond à une sortie binaire numérique du module de protection.	[Para module /DNP3 /Point map /Entrées binaires]
Entrée binaire26-I	Entrée numérique virtuelle (DNP). Correspond à une sortie binaire numérique du module de protection.	[Para module /DNP3 /Point map /Entrées binaires]
Entrée binaire27-I	Entrée numérique virtuelle (DNP). Correspond à une sortie binaire numérique du module de protection.	[Para module /DNP3 /Point map /Entrées binaires]
Entrée binaire28-I	Entrée numérique virtuelle (DNP). Correspond à une sortie binaire numérique du module de protection.	[Para module /DNP3 /Point map /Entrées binaires]
Entrée binaire29-I	Entrée numérique virtuelle (DNP). Correspond à une sortie binaire numérique du module de protection.	[Para module /DNP3 /Point map /Entrées binaires]
Entrée binaire30-I	Entrée numérique virtuelle (DNP). Correspond à une sortie binaire numérique du module de protection.	[Para module /DNP3 /Point map /Entrées binaires]
Entrée binaire31-I	Entrée numérique virtuelle (DNP). Correspond à une sortie binaire numérique du module de protection.	[Para module /DNP3 /Point map /Entrées binaires]

<i>Name</i>	<i>Description</i>	<i>Affectation via</i>
Entrée binaire32-I	Entrée numérique virtuelle (DNP). Correspond à une sortie binaire numérique du module de protection.	[Para module /DNP3 /Point map /Entrées binaires]
Entrée binaire33-I	Entrée numérique virtuelle (DNP). Correspond à une sortie binaire numérique du module de protection.	[Para module /DNP3 /Point map /Entrées binaires]
Entrée binaire34-I	Entrée numérique virtuelle (DNP). Correspond à une sortie binaire numérique du module de protection.	[Para module /DNP3 /Point map /Entrées binaires]
Entrée binaire35-I	Entrée numérique virtuelle (DNP). Correspond à une sortie binaire numérique du module de protection.	[Para module /DNP3 /Point map /Entrées binaires]
Entrée binaire36-I	Entrée numérique virtuelle (DNP). Correspond à une sortie binaire numérique du module de protection.	[Para module /DNP3 /Point map /Entrées binaires]
Entrée binaire37-I	Entrée numérique virtuelle (DNP). Correspond à une sortie binaire numérique du module de protection.	[Para module /DNP3 /Point map /Entrées binaires]
Entrée binaire38-I	Entrée numérique virtuelle (DNP). Correspond à une sortie binaire numérique du module de protection.	[Para module /DNP3 /Point map /Entrées binaires]
Entrée binaire39-I	Entrée numérique virtuelle (DNP). Correspond à une sortie binaire numérique du module de protection.	[Para module /DNP3 /Point map /Entrées binaires]
Entrée binaire40-I	Entrée numérique virtuelle (DNP). Correspond à une sortie binaire numérique du module de protection.	[Para module /DNP3 /Point map /Entrées binaires]

<i>Name</i>	<i>Description</i>	<i>Affectation via</i>
Entrée binaire41-I	Entrée numérique virtuelle (DNP). Correspond à une sortie binaire numérique du module de protection.	[Para module /DNP3 /Point map /Entrées binaires]
Entrée binaire42-I	Entrée numérique virtuelle (DNP). Correspond à une sortie binaire numérique du module de protection.	[Para module /DNP3 /Point map /Entrées binaires]
Entrée binaire43-I	Entrée numérique virtuelle (DNP). Correspond à une sortie binaire numérique du module de protection.	[Para module /DNP3 /Point map /Entrées binaires]
Entrée binaire44-I	Entrée numérique virtuelle (DNP). Correspond à une sortie binaire numérique du module de protection.	[Para module /DNP3 /Point map /Entrées binaires]
Entrée binaire45-I	Entrée numérique virtuelle (DNP). Correspond à une sortie binaire numérique du module de protection.	[Para module /DNP3 /Point map /Entrées binaires]
Entrée binaire46-I	Entrée numérique virtuelle (DNP). Correspond à une sortie binaire numérique du module de protection.	[Para module /DNP3 /Point map /Entrées binaires]
Entrée binaire47-I	Entrée numérique virtuelle (DNP). Correspond à une sortie binaire numérique du module de protection.	[Para module /DNP3 /Point map /Entrées binaires]
Entrée binaire48-I	Entrée numérique virtuelle (DNP). Correspond à une sortie binaire numérique du module de protection.	[Para module /DNP3 /Point map /Entrées binaires]
Entrée binaire49-I	Entrée numérique virtuelle (DNP). Correspond à une sortie binaire numérique du module de protection.	[Para module /DNP3 /Point map /Entrées binaires]

<i>Name</i>	<i>Description</i>	<i>Affectation via</i>
Entrée binaire50-I	Entrée numérique virtuelle (DNP). Correspond à une sortie binaire numérique du module de protection.	[Para module /DNP3 /Point map /Entrées binaires]
Entrée binaire51-I	Entrée numérique virtuelle (DNP). Correspond à une sortie binaire numérique du module de protection.	[Para module /DNP3 /Point map /Entrées binaires]
Entrée binaire52-I	Entrée numérique virtuelle (DNP). Correspond à une sortie binaire numérique du module de protection.	[Para module /DNP3 /Point map /Entrées binaires]
Entrée binaire53-I	Entrée numérique virtuelle (DNP). Correspond à une sortie binaire numérique du module de protection.	[Para module /DNP3 /Point map /Entrées binaires]
Entrée binaire54-I	Entrée numérique virtuelle (DNP). Correspond à une sortie binaire numérique du module de protection.	[Para module /DNP3 /Point map /Entrées binaires]
Entrée binaire55-I	Entrée numérique virtuelle (DNP). Correspond à une sortie binaire numérique du module de protection.	[Para module /DNP3 /Point map /Entrées binaires]
Entrée binaire56-I	Entrée numérique virtuelle (DNP). Correspond à une sortie binaire numérique du module de protection.	[Para module /DNP3 /Point map /Entrées binaires]
Entrée binaire57-I	Entrée numérique virtuelle (DNP). Correspond à une sortie binaire numérique du module de protection.	[Para module /DNP3 /Point map /Entrées binaires]
Entrée binaire58-I	Entrée numérique virtuelle (DNP). Correspond à une sortie binaire numérique du module de protection.	[Para module /DNP3 /Point map /Entrées binaires]

<i>Name</i>	<i>Description</i>	<i>Affectation via</i>
Entrée binaire59-I	Entrée numérique virtuelle (DNP). Correspond à une sortie binaire numérique du module de protection.	[Para module /DNP3 /Point map /Entrées binaires]
Entrée binaire60-I	Entrée numérique virtuelle (DNP). Correspond à une sortie binaire numérique du module de protection.	[Para module /DNP3 /Point map /Entrées binaires]
Entrée binaire61-I	Entrée numérique virtuelle (DNP). Correspond à une sortie binaire numérique du module de protection.	[Para module /DNP3 /Point map /Entrées binaires]
Entrée binaire62-I	Entrée numérique virtuelle (DNP). Correspond à une sortie binaire numérique du module de protection.	[Para module /DNP3 /Point map /Entrées binaires]
Entrée binaire63-I	Entrée numérique virtuelle (DNP). Correspond à une sortie binaire numérique du module de protection.	[Para module /DNP3 /Point map /Entrées binaires]
Entrée double bit0-I	Entrée numérique double bit (DNP). Correspond à une sortie binaire double bit du module de protection.	[Para module /DNP3 /Point map /Entrées double bit]
Entrée double bit1-I	Entrée numérique double bit (DNP). Correspond à une sortie binaire double bit du module de protection.	[Para module /DNP3 /Point map /Entrées double bit]
Entrée double bit2-I	Entrée numérique double bit (DNP). Correspond à une sortie binaire double bit du module de protection.	[Para module /DNP3 /Point map /Entrées double bit]
Entrée double bit3-I	Entrée numérique double bit (DNP). Correspond à une sortie binaire double bit du module de protection.	[Para module /DNP3 /Point map /Entrées double bit]



Name	Description	Affectation via
Entrée double bit4-I	Entrée numérique double bit (DNP). Correspond à une sortie binaire double bit du module de protection.	[Para module /DNP3 /Point map /Entrées double bit]
Entrée double bit5-I	Entrée numérique double bit (DNP). Correspond à une sortie binaire double bit du module de protection.	[Para module /DNP3 /Point map /Entrées double bit]

## Options du DNP

Name	Description
-.-	Pas d'affectation
Prot.FaultNo	Numéro de la perturbation
Prot.Nb défauts rés.	Nombre de défauts du réseau : Un défaut du réseau (ex. court-circuit) peut entraîner plusieurs défauts de déclenchement et de réenclenchement, chacun étant identifié par un numéro croissant. Dans ce cas, le numéro du défaut reste identique.
SG[1].TripCmd Cr	Compteur : Nombre total de déclenchements de l'appareil de coupure (disjoncteur, contacteur de coupure de la charge...) Réinit av Total ou Tout.
MStart.StartPerHour	StartPerHour
MStart.Débloc SPH	Si le moteur est bloqué par un blocage du nombre de démarrages autorisés par heure (SPH), cette temporisation doit être expirée avant que le blocage est libéré et que le prochain démarrage du moteur est autorisé. Le prochain démarrage du moteur incrémente le compteur SPH.
MStart.ColdStartPermit	Nombre de démarrages à froid restants
MStart.OCNT	Nombre d'opérations du moteur depuis la dernière réinitialisation.
MStart.RunTime	Temps de fonctionnement du moteur depuis la dernière réinitialisation.
MStart.nEmrgOvr	Nombre de priorités en urgence depuis la dernière réinitialisation.
MStart.TRunTime	Temps de fonctionnement du moteur depuis la dernière réinitialisation.
MStart.TOCS	Nombre total d'opérations du moteur depuis la dernière réinitialisation.
MStart.nTRNTrips	Nombre de déclenchements pendant le démarrage du moteur depuis la dernière réinitialisation
MStart.nRevTrips	Nombre de déclenchements sur inversion du sens de rotation arrière depuis la dernière réinitialisation
MStart.nZSWTrips	Nombre de déclenchements sur vitesse nulle depuis la dernière réinitialisation
MStart.nISQT	Nombre de séquences de déclenchement incomplètes depuis la dernière réinitialisation.
MStart.nSPHBlocks	Nombre de blocages du démarrage par heure depuis la dernière réinitialisation.
MStart.nTBSBlocks	Temps entre les blocages du démarrage depuis la dernière réinitialisation.
Sys.Cptr heures fonct	Compteur d'heures de fonctionnement du module de protection
Sys.Compt horaire	Compt horaire

## Appareillages de connexion sélectionnables du DNP

Name	Description
-.-	Pas d'affectation
SG[1].Pos	Signal : Position du disjoncteur (0 = indéterminée, 1 = OFF, 2 = ON, 3 = perturbée)

## Signaux DNP (états de sortie)

**AVIS**

Certains signaux (actifs seulement pendant une courte durée) doivent être acquittés séparément (les signaux de déclenchement, par exemple) par le système de communication.

Signal	Description
occupé	Ce message est défini si le protocole est démarré. Il sera réinitialisé si le protocole est arrêté.
prêt	Le message sera réinitialisé si le protocole est démarré avec succès et prêt pour l'échange de données.
actif	La communication avec le maître (Scada) est active.
Sortie binaire0	Sortie numérique virtuelle (DNP). Correspond à une entrée binaire numérique du module de protection.
Sortie binaire1	Sortie numérique virtuelle (DNP). Correspond à une entrée binaire numérique du module de protection.
Sortie binaire2	Sortie numérique virtuelle (DNP). Correspond à une entrée binaire numérique du module de protection.
Sortie binaire3	Sortie numérique virtuelle (DNP). Correspond à une entrée binaire numérique du module de protection.
Sortie binaire4	Sortie numérique virtuelle (DNP). Correspond à une entrée binaire numérique du module de protection.
Sortie binaire5	Sortie numérique virtuelle (DNP). Correspond à une entrée binaire numérique du module de protection.
Sortie binaire6	Sortie numérique virtuelle (DNP). Correspond à une entrée binaire numérique du module de protection.
Sortie binaire7	Sortie numérique virtuelle (DNP). Correspond à une entrée binaire numérique du module de protection.
Sortie binaire8	Sortie numérique virtuelle (DNP). Correspond à une entrée binaire numérique du module de protection.
Sortie binaire9	Sortie numérique virtuelle (DNP). Correspond à une entrée binaire numérique du module de protection.
Sortie binaire10	Sortie numérique virtuelle (DNP). Correspond à une entrée binaire numérique du module de protection.
Sortie binaire11	Sortie numérique virtuelle (DNP). Correspond à une entrée binaire numérique du module de protection.
Sortie binaire12	Sortie numérique virtuelle (DNP). Correspond à une entrée binaire numérique du module de protection.
Sortie binaire13	Sortie numérique virtuelle (DNP). Correspond à une entrée binaire numérique du module de protection.

<i>Signal</i>	<i>Description</i>
Sortie binaire14	Sortie numérique virtuelle (DNP). Correspond à une entrée binaire numérique du module de protection.
Sortie binaire15	Sortie numérique virtuelle (DNP). Correspond à une entrée binaire numérique du module de protection.
Sortie binaire16	Sortie numérique virtuelle (DNP). Correspond à une entrée binaire numérique du module de protection.
Sortie binaire17	Sortie numérique virtuelle (DNP). Correspond à une entrée binaire numérique du module de protection.
Sortie binaire18	Sortie numérique virtuelle (DNP). Correspond à une entrée binaire numérique du module de protection.
Sortie binaire19	Sortie numérique virtuelle (DNP). Correspond à une entrée binaire numérique du module de protection.
Sortie binaire20	Sortie numérique virtuelle (DNP). Correspond à une entrée binaire numérique du module de protection.
Sortie binaire21	Sortie numérique virtuelle (DNP). Correspond à une entrée binaire numérique du module de protection.
Sortie binaire22	Sortie numérique virtuelle (DNP). Correspond à une entrée binaire numérique du module de protection.
Sortie binaire23	Sortie numérique virtuelle (DNP). Correspond à une entrée binaire numérique du module de protection.
Sortie binaire24	Sortie numérique virtuelle (DNP). Correspond à une entrée binaire numérique du module de protection.
Sortie binaire25	Sortie numérique virtuelle (DNP). Correspond à une entrée binaire numérique du module de protection.
Sortie binaire26	Sortie numérique virtuelle (DNP). Correspond à une entrée binaire numérique du module de protection.
Sortie binaire27	Sortie numérique virtuelle (DNP). Correspond à une entrée binaire numérique du module de protection.
Sortie binaire28	Sortie numérique virtuelle (DNP). Correspond à une entrée binaire numérique du module de protection.
Sortie binaire29	Sortie numérique virtuelle (DNP). Correspond à une entrée binaire numérique du module de protection.
Sortie binaire30	Sortie numérique virtuelle (DNP). Correspond à une entrée binaire numérique du module de protection.
Sortie binaire31	Sortie numérique virtuelle (DNP). Correspond à une entrée binaire numérique du module de protection.

## Valeurs DNP

<i>Value</i>	<i>Description</i>	<i>Valeur par défaut</i>	<i>Taille</i>	<i>Chemin du menu</i>
NReçu	Compteur de diagnostic : Nombre de caractères reçus	0	0 - 9999999999	[Utilisat /Nb et RevData /DNP3]
NEnv	Compteur de diagnostic : Nombre de caractères envoyés	0	0 - 9999999999	[Utilisat /Nb et RevData /DNP3]
NTramagesIncorr	Compteur de diagnostic : Nombre de tramages incorrects. Un chiffre important indique un problème de connexion série.	0	0 - 9999999999	[Utilisat /Nb et RevData /DNP3]
NParitésIncorr	Compteur de diagnostic : Nombre d'erreurs de parité. Un chiffre important indique un problème de connexion série.	0	0 - 9999999999	[Utilisat /Nb et RevData /DNP3]
NSignauxInterr	Compteur de diagnostic : Nombre de signaux d'interruption. Un chiffre important indique un problème de connexion série.	0	0 - 9999999999	[Utilisat /Nb et RevData /DNP3]
NSomContrErr	Compteur de diagnostic : nombre de trames reçues avec une somme de contrôle incorrecte.	0	0 - 9999999999	[Utilisat /Nb et RevData /DNP3]

## Synchronisation horaire

### Fus hor

Vous pouvez synchroniser l'appareil avec un générateur d'horloge central. Ceci offre les avantages suivants :

- L'heure ne dévie pas de l'heure de référence. Une déviation accumulée en continu vis-à-vis de l'heure de référence sera équilibrée. Reportez-vous également au chapitre Spécifications (Tolérances de l'horloge en temps réel).
- Tous les appareils à temps synchronisé fonctionnent avec la même heure. Les événements consignés sur chaque appareil peuvent donc être comparés de manière exacte et évalués l'un par rapport à l'autre (événements individuels de l'enregistreur d'événements, enregistrements de perturbation).

L'heure de l'appareil peut être synchronisée via les protocoles suivants :

- IRIG-B
- SNTP
- Protocole de communication Modbus (RTU ou TCP)
- Protocole de communication CEI 60870-5-103

Les protocoles fournis utilisent différentes interfaces matérielles et diffèrent également au niveau de la précision temporelle atteinte. Pour plus d'informations, reportez-vous au chapitre Spécifications.

<i>Protocole utilisé</i>	<i>Interface matérielle</i>	<i>Application recommandée</i>
Sans synchronisation horaire	---	Non recommandé
IRIG-B	Borne IRIG-B	Recommandé, si interface disponible
SNTP	RJ45 (Ethernet)	Alternative à IRIG-B recommandée, en particulier en cas d'utilisation de CEI 61850 ou Modbus TCP
Modbus RTU	RS485, D-SUB ou Fibre optique	Recommandé en cas d'utilisation du protocole de communication Modbus RTU et qu'aucun générateur de code IRIG-B n'est disponible
Modbus TCP	RJ45 (Ethernet)	Recommandation limitée lorsque le protocole de communication Modbus TCP est utilisé et qu'aucun générateur de code IRIG-B ou serveur SNTP est disponible
CEI 60870-5-103	RS485, D-SUB ou Fibre optique	Recommandé en cas d'utilisation du protocole de communication CEI 10870-5-103 et qu'aucun générateur de code IRIG-B n'est disponible

## Précision de la synchronisation horaire

La précision de l'heure système synchronisée de l'appareil dépend de plusieurs facteurs :

- précision du générateur d'horloge connecté,
- protocole de synchronisation utilisé,
- en cas d'utilisation de Modbus TCP ou SNTP : charge réseau et temps de transmission des paquets de données

**AVIS**

**Tenez compte de la précision du générateur horaire utilisé. Les fluctuations de temps du générateur horaire entraînent les mêmes fluctuations du temps système du relais de protection.**

## Sélection du fuseau horaire et du protocole de synchronisation

Le relais de protection gère l'heure locale et UTC. Cela signifie que le module peut être synchronisé à l'heure UTC tout en utilisant l'heure locale pour l'écran de l'utilisateur.

### Synchronisation horaire avec l'heure UTC (recommandée) :

La synchronisation horaire est en règle générale réalisée avec l'heure UTC. Cela signifie par exemple, qu'un générateur d'horloge IRIG-B envoie des informations de temps universel coordonné (UTC) au relais de protection. Cette utilisation est recommandée, car dans ce cas une synchronisation horaire peut être assurée en continu. Il n'y a pas de sauts dans le temps dus aux changements d'heure d'été et d'hiver.

Pour que l'appareil affiche l'heure locale en cours, le fuseau horaire et le changement d'heure été/hiver peuvent être configurés.

Procédez aux étapes de configuration suivantes sous [Para module/Temps] :

- 1.Sélectionnez votre fuseau horaire dans le menu Fus hor.
- 2.Configurez également le passage à l'heure d'été.
- 3.Sélectionnez le protocole de synchronisation horaire dans le menu TimeSync (par exemple « IRIG-B »).
- 4.Définissez les paramètres du protocole de synchronisation (reportez-vous au chapitre correspondant).

### Synchronisation horaire avec l'heure locale :

Cependant, si la synchronisation horaire doit être réalisée avec l'heure locale, conservez « *UTC+0 London* » comme fuseau horaire et n'utilisez pas le passage à l'heure d'été.

**AVIS**

**La synchronisation de l'heure système du relais est réalisée exclusivement par le protocole de synchronisation sélectionné dans le menu [Para module/ Temps/ TimeSync/ Proto utilisé].**







### Sans synchronisation horaire :

Pour que l'appareil affiche l'heure locale en cours, le fuseau horaire et le changement d'heure été/hiver peuvent être configurés.







Procédez aux étapes de configuration suivantes sous [Para module/Temps] :

- 5.Sélectionnez votre fuseau horaire dans le menu Fus hor.
- 6.Configurez également le passage à l'heure d'été.
- 7.Sélectionnez « *manuel* » comme protocole utilisé dans le menu TimeSync.
- 8.Définissez la date et l'heure.

## Paramètres de protection globale de la synchronisation horaire

Paramètre	Description	Plage de définition	Valeur par défaut	Chemin du menu
 Décal DST	Différence avec l'heure d'hiver	-180 - 180min	60min	[Para module /Heur /Fus hor]
 DST manuel	Configuration manuelle de l'heure d'été	inactif, actif	actif	[Para module /Heur /Fus hor]
 Hr été	Heure d'été Dispo seult si: DST manuel = actif	inactif, actif	inactif	[Para module /Heur /Fus hor]
 Hr été mois	Mois du changement d'heure d'été Dispo seult si: DST manuel = inactif	Janvier, Février, Mars, Avril, Mai, Juin, Juil, Août, Septembre, Octobre, Novembre, Décembre	Mars	[Para module /Heur /Fus hor]
 Hr été jour	Jour du changement d'heure d'été Dispo seult si: DST manuel = inactif	Dim, Lundi, Mardi, Mercredi, Jeudi, Ven, Samedi, Jour génér	Dim	[Para module /Heur /Fus hor]
 Hr été sem	Emplacement du jour sélectionné dans le mois (pour le changement de l'heure d'été) Dispo seult si: DST manuel = inactif	1er, Second, 3ème, 4ème, Dern	Dern	[Para module /Heur /Fus hor]



Paramètre	Description	Plage de définition	Valeur par défaut	Chemin du menu
 Hr été hr	Heure du changement d'heure d'été Dispo seult si: DST manuel = inactif	0 - 23h	2h	[Para module /Heur /Fus hor]
 Hr été min	Minute du changement d'heure d'été Dispo seult si: DST manuel = inactif	0 - 59min	0min	[Para module /Heur /Fus hor]
 Hr hivr mois	Mois du changement d'heure d'hiver Dispo seult si: DST manuel = inactif	Janvier, Février, Mars, Avril, Mai, Juin, Juil, Août, Septembre, Octobre, Novembre, Décembre	Octobre	[Para module /Heur /Fus hor]
 Hr hivr jour	Jour du changement d'heure d'hiver Dispo seult si: DST manuel = inactif	Dim, Lundi, Mardi, Mercredi, Jeudi, Ven, Samedi, Jour génér	Dim	[Para module /Heur /Fus hor]
 Hr hiver sem	Emplacement du jour sélectionné dans le mois (pour le changement de l'heure d'hiver) Dispo seult si: DST manuel = inactif	1er, Second, 3ème, 4ème, Dern	Dern	[Para module /Heur /Fus hor]
 Hr hiver hr	Heure du changement d'heure d'hiver Dispo seult si: DST manuel = inactif	0 - 23h	3h	[Para module /Heur /Fus hor]
 Hr hiver min	Minute du changement d'heure d'hiver Dispo seult si: DST manuel = inactif	0 - 59min	0min	[Para module /Heur /Fus hor]

<i>Paramètre</i>	<i>Description</i>	<i>Plage de définition</i>	<i>Valeur par défaut</i>	<i>Chemin du menu</i>
Fus hor 	Fus hor	UTC+14 Kiritimati, UTC+13 Rawaki, UTC+12.75 Chat- ham Island, UTC+12 Welling- ton, UTC+11.5 Kings- ton, UTC+11 Port Vila, UTC+10.5 Lord Howe Island, UTC+10 Sydney, UTC+9.5 Adelaide, UTC+9 Tokyo, UTC+8 Hong Kong, UTC+7 Bangkok, UTC+6.5 Rangoon, UTC+6 Colombo, UTC+5.75 Kath- mandu, UTC+5.5 New Del- hi, UTC+5 Islamabad, UTC+4.5 Kabul, UTC+4 Abu Dhabi, UTC+3.5 Tehran, UTC+3 Moscow, UTC+2 Athens, UTC+1 Berlin, UTC+0 London, UTC-1 Azores, UTC-2 Fern. d. No- ronha, UTC-3 Buenos Ai- res, UTC-3.5 St. John's, UTC-4 Santiago, UTC-5 New York, UTC-6 Chicago, UTC-7 Salt Lake City, UTC-8 Los Ange- les,	UTC+0 London	[Para module /Heur /Fus hor]

Paramètre	Description	Plage de définition	Valeur par défaut	Chemin du menu
TimeSync 	Synchronisation horaire	-, IRIG-B, SNTP, Modbus, IEC60870-5-103, DNP3	-	[Para module /Heur /TimeSync /TimeSync]

## SNTP

### SNTP

**AVIS** Condition préalable importante : le relais de protection doit avoir accès à un serveur SNTP via le réseau connecté. Ce serveur sera de préférence installé localement.

### Principe – Utilisation générale

SNTP est un protocole standard pour la synchronisation temporelle à travers un réseau. Au moins un serveur SNTP doit être disponible sur le réseau. Le dispositif peut être configuré pour un ou deux serveurs SNTP.

L'heure système du relais de protection est synchronisée avec le serveur SNTP connecté 1 à 4 fois par minute. En retour, le serveur SNTP synchronise son heure via NTP avec d'autres serveurs NTP. Il s'agit du cas normal. Il peut également synchroniser son heure par GPS, horloge radiocommandée ou autre.

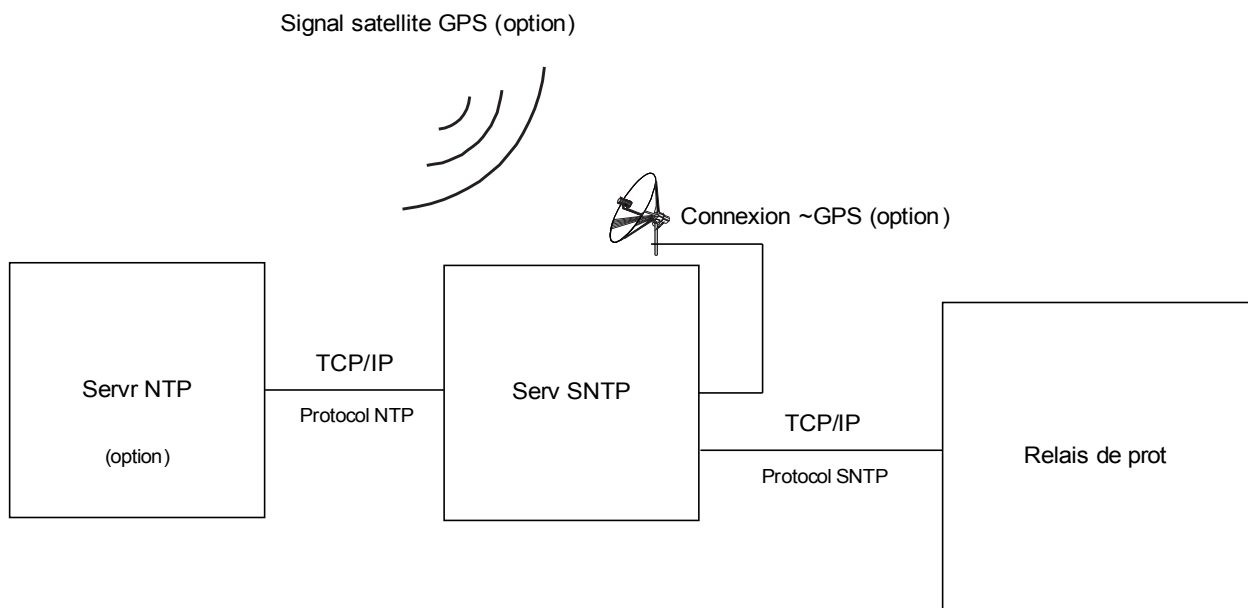

## Précision

La précision du serveur SNTP utilisé et l'excellence de son horloge de référence influencent la précision de l'horloge du relais de protection.

Pour plus d'informations sur la précision, reportez-vous au chapitre Spécifications.

Avec chaque information horaire transmise, le serveur SNTP envoie également des informations sur sa précision :

- **Couche** : indique sur combien de serveurs NTP interagissants, le serveur SNTP utilisé est connecté à une horloge atomique ou radiocommandée.
- **Précision** : indique la précision de l'heure système fournie par le serveur SNTP.

De plus, la performance du réseau connecté (trafic et heures de transmission des paquets de données) a une influence sur la précision de la synchronisation temporelle.

Il est recommandé de disposer d'un serveur SNTP installé en local avec une précision  $\leq 200$   $\mu$ sec. Si cela n'est pas possible, l'excellence du serveur connecté peut être vérifiée dans le menu [Utilisat/Affichage état/TimeSync] :

- La qualité du serveur donne des informations sur la précision du serveur utilisé. Le niveau de qualité doit être BON ou SUFFISANT. Un serveur dont la qualité est MÉDIOCRE ne doit pas être utilisé, car cela peut entraîner des fluctuations de la synchronisation temporelle.
- La qualité du réseau donne des informations sur la charge du réseau et l'heure de transmission des paquets de données. Le niveau de qualité doit être BON ou SUFFISANT. Un réseau dont la qualité est MÉDIOCRE ne doit pas être utilisé, car cela peut entraîner des fluctuations de la synchronisation temporelle.

## Utilisation de deux serveurs SNTP

Si deux serveurs SNTP sont configurés, le dispositif sélectionne le serveur de la couche la plus basse, car en règle générale il fournit une synchronisation temporelle plus précise. Si les serveurs se trouvent sur la même couche, le dispositif sélectionne celui qui a la meilleure précision. Peu importe quel serveur est configuré comme serveur 1 ou serveur 2.

Si le serveur utilisé en dernier tombe en panne, le dispositif bascule automatiquement sur l'autre serveur. Si le serveur reprend au bout de quelque temps, le dispositif rebascule automatiquement sur ce (meilleur) serveur.

## Mise en service SNTP

Activez la synchronisation temporelle SNTP à l'aide du menu [Para module/Temps/ TimeSync] :

- Sélectionnez *SNTP* dans le menu de synchronisation temporelle.
- Définissez l'adresse IP du premier serveur dans le menu SNTP.
- Le cas échéant, définissez l'adresse IP du second serveur.
- Définissez tous les serveurs configurés à « actif ».

## Analyse des défauts

En cas d'absence de signal SNTP pendant plus de 120 sec, le statut SNTP passe d'actif à inactif et une entrée est créée dans l'enregistreur d'événements.

La fonctionnalité SNTP peut être vérifiée dans le menu [Utilisat/Affichage état/TimeSync/Sntp] :

Si l'état SNTP n'est pas indiqué comme étant actif, procédez comme suit :

- Vérifiez que le câblage est correct (câble Ethernet connecté).
- Vérifiez qu'une adresse IP valide est définie sur le module (Para module/TCP/IP).
- Vérifiez qu'une connexion Ethernet est active (Para module/TCP/IP/Liaison = Up?).
- Vérifiez que le serveur SNTP et le dispositif de protection répondent à une commande Ping.
- Vérifiez que le serveur SNTP est en cours d'exécution.









## Paramètres d'organisation du module SNTP

Paramètre	Description	Options	Valeur par défaut	Chemin du menu
Mode 	Mode	ne pas uti, uti	ne pas uti	[Organis module]

## Commandes directes de SNTP

Paramètre	Description	Plage de définition	Valeur par défaut	Chemin du menu
Res Counter 	Réinitialiser tous les compteurs.	inactif, actif	inactif	[Utilisat /Réinit/Acquitter /Réini]

## Paramètres de protection globale de SNTP

Paramètre	Description	Plage de définition	Valeur par défaut	Chemin du menu
 Servr1	Servr 1	inactif, actif	inactif	[Para module /Heur /TimeSync /SNTP]
 Oct IP1	IP1.IP2.IP3.IP4	0 - 255	0	[Para module /Heur /TimeSync /SNTP]
 Oct IP2	IP1.IP2.IP3.IP4	0 - 255	0	[Para module /Heur /TimeSync /SNTP]
 Oct IP3	IP1.IP2.IP3.IP4	0 - 255	0	[Para module /Heur /TimeSync /SNTP]
 Oct IP4	IP1.IP2.IP3.IP4	0 - 255	0	[Para module /Heur /TimeSync /SNTP]
 Servr2	Servr 2	inactif, actif	inactif	[Para module /Heur /TimeSync /SNTP]
 Oct IP1	IP1.IP2.IP3.IP4	0 - 255	0	[Para module /Heur /TimeSync /SNTP]
 Oct IP2	IP1.IP2.IP3.IP4	0 - 255	0	[Para module /Heur /TimeSync /SNTP]
 Oct IP3	IP1.IP2.IP3.IP4	0 - 255	0	[Para module /Heur /TimeSync /SNTP]

Paramètre	Description	Plage de définition	Valeur par défaut	Chemin du menu
Oct IP4 	IP1.IP2.IP3.IP4	0 - 255	0	[Para module /Heur /TimeSync /SNTP]

## Signaux de SNTP

Signal	Description
SNTP actif	Signal: S'il n'y a pas de signal SNTP valide pendant 120 s, le protocole SNTP est considéré inactif.

## Compteurs SNTP

Value	Description	Valeur par défaut	Taille	Chemin du menu
NoOfSyncs	Nombre total de synchronisations.	0	0 - 999999999	[Utilisat /Nb et RevData /TimeSync /SNTP]
NoOfConnectLost	Nombre total de connexions SNTP perdues (pas de synchronisation pendant 120 s).	0	0 - 999999999	[Utilisat /Nb et RevData /TimeSync /SNTP]
NoOfSmallSyncs	Compteur de maintenance : Nombre total de très petites corrections horaires.	0	0 - 999999999	[Utilisat /Nb et RevData /TimeSync /SNTP]
NoOfNormSyncs	Compteur de maintenance : Nombre total de corrections horaires normales.	0	0 - 999999999	[Utilisat /Nb et RevData /TimeSync /SNTP]
NoOfBigSyncs	Compteur de maintenance : Nombre total d'importantes corrections horaires.	0	0 - 999999999	[Utilisat /Nb et RevData /TimeSync /SNTP]
NoOfFiltSyncs	Compteur de maintenance : Nombre total de corrections horaires filtrées.	0	0 - 999999999	[Utilisat /Nb et RevData /TimeSync /SNTP]

<i>Value</i>	<i>Description</i>	<i>Valeur par défaut</i>	<i>Taille</i>	<i>Chemin du menu</i>
NoOfSlowTrans	Compteur de maintenance : Nombre total de transferts lents.	0	0 - 9999999999	[Utilisat /Nb et RevData /TimeSync /SNTP]
NoOfHighOffs	Compteur de maintenance : nombre total de décalages importants.	0	0 - 9999999999	[Utilisat /Nb et RevData /TimeSync /SNTP]
NoOfIntTimeouts	Compteur de maintenance : nombre total de temporisations internes écoulées.	0	0 - 9999999999	[Utilisat /Nb et RevData /TimeSync /SNTP]
StratumServer1	Couche du serveur 1	0	0 - 9999999999	[Utilisat /Affichage de l'état /TimeSync /SNTP]
StratumServer2	Couche du serveur 2	0	0 - 9999999999	[Utilisat /Affichage de l'état /TimeSync /SNTP]

## Valeurs SNTP

<i>Value</i>	<i>Description</i>	<i>Valeur par défaut</i>	<i>Taille</i>	<i>Chemin du menu</i>
Srvr util	Serveur utilisé pour la synchronisation SNTP.	Aucu	Server1, Server2, Aucu	[Utilisat /Affichage de l'état /TimeSync /SNTP]
PrecServer1	Précision du serveur 1	0ms	0 - 1000.00000ms	[Utilisat /Affichage de l'état /TimeSync /SNTP]
PrecServer2	Précision du serveur 2	0ms	0 - 1000.00000ms	[Utilisat /Affichage de l'état /TimeSync /SNTP]



<i>Value</i>	<i>Description</i>	<i>Valeur par défaut</i>	<i>Taille</i>	<i>Chemin du menu</i>
ServerQty	Qualité du serveur utilisé pour la synchronisation (BONNE, SUFFISANTE, MÉDIOCRE)	-	BON, SUFFISANT, MÉD, -	[Utilisat /Affichage de l'état /TimeSync /SNTP]
NetConn	Qualité de la connexion réseau (BONNE, SUFFISANTE, MÉDIOCRE)	-	BON, SUFFISANT, MÉD, -	[Utilisat /Affichage de l'état /TimeSync /SNTP]

## IRIG-B00X

### IRIG-B

**AVIS**

**Exigence : Un générateur de code horaire IRIG-B00X est nécessaire. La norme IRIG-B004 et supérieure prendra en charge/transmettra les « informations annuelles ».**

**Si vous utilisez un code horaire IRIG qui ne prend pas en charge les « informations annuelles » (IRIG-B000, IRIG-B001, IRIG-B002, IRIG-B003), vous devez définir « l'année » manuellement dans le module. Dans ce cas, les informations annuelles correctes constituent une condition préalable au bon fonctionnement de la norme IRIG-B.**

### Principe - Utilisation générale

La norme IRIG-B est le standard le plus utilisé pour synchroniser les dispositifs de protection de temps dans les applications à moyenne tension.

Le dispositif de protection prend en charge le code IRIG-B selon la norme IRIG 200-04. Cela signifie que tous les formats de synchronisation de temps IRIG-B00X (IRIG-B000 / B001 / B002 / B003 / B004 / B005 / B006 / B007) sont pris en charge. Il est recommandé d'utiliser la norme IRIG-B004 et supérieure qui transmet également les « informations annuelles ».

Le temps du système du dispositif de protection est synchronisé chaque seconde avec le générateur de code IRIG-B connecté. La précision du générateur de code IRIG-B utilisé peut être augmentée en connectant un récepteur GPS.

Signal satellite GPS (option)

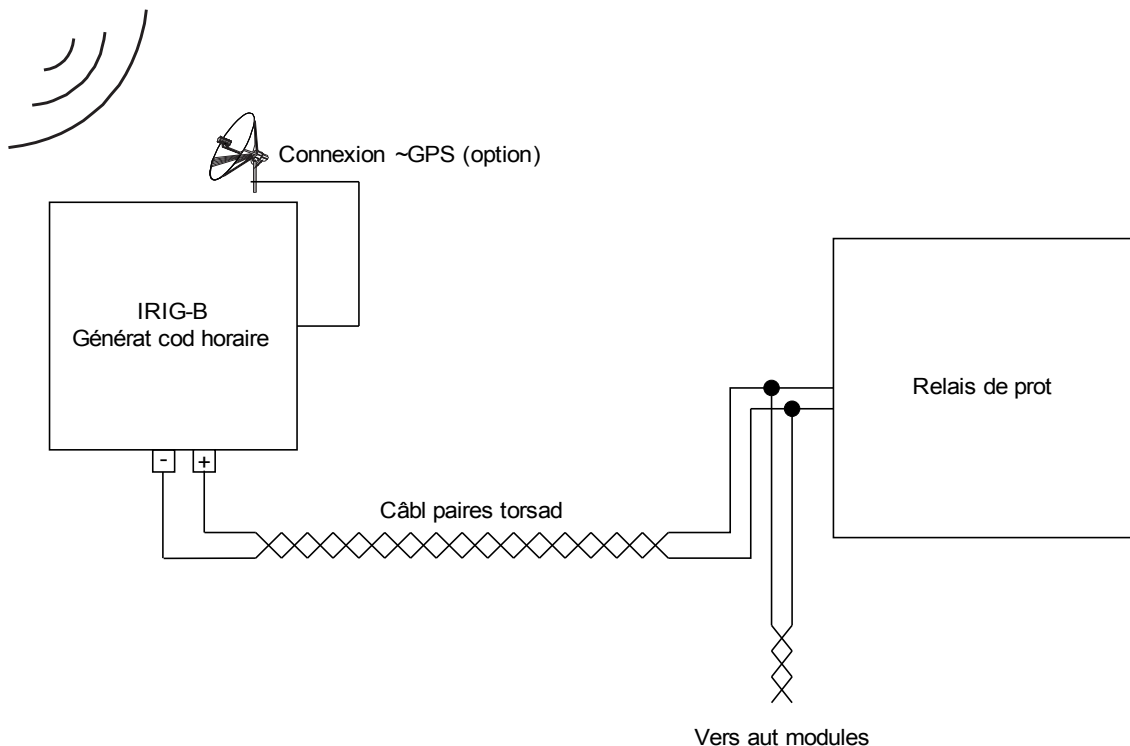

L'emplacement de l'interface IRIG-B dépend du type de module. Reportez-vous au schéma de câblage fourni avec le dispositif de protection.

## Mise en service IRIG-B

Activez la synchronisation IRIG-B à l'aide du menu [Para module/Temps/TimeSync] :

- Sélectionnez « *IRIG-B* » dans le menu de synchronisation horaire.
- Réglez la synchronisation de l'heure dans le menu IRIG-B sur « *Active* ».
- Sélectionnez le type IRIG-B (choisissez B000 à B007).

## Analyse des défauts

Si le module ne reçoit aucun code horaire IRIG-B pendant plus de 60 s, l'état IRIG-B passe de « *active* » à « *inactive* » et une entrée est créée dans l'enregistreur d'événements.

Vérifiez la fonctionnalité IRIG-B via le menu [Utilisat/Affichage état/TimeSync/IRIG-B] :

Si le statut IRIG-B n'affiche pas « *active* », procédez comme suit :

- Pour commencer, vérifiez le câblage IRIG-B.
- Vérifiez si le type IRIG-B00X approprié est configuré.

## Commandes de contrôle IRIG-B

Outre les informations de date et d'heure, le code IRIG-B offre la possibilité de transmettre jusqu'à 18 commandes de contrôle pouvant être traitées par le dispositif de protection. Ces informations doivent être définies et envoyées par le générateur de code IRIG-B.

Le dispositif de protection offre jusqu'à 18 options d'affectation IRIG-B pour ces commandes de contrôle afin d'exécuter l'action affectée. Si une commande de contrôle est attribuée à une action, cette action est déclenchée dès que la commande de contrôle est transmise comme étant vraie. À titre d'exemple, ces commandes permettent de lancer le calcul des statistiques ou d'activer l'éclairage public via un relais.



## Paramètres d'organisation du module IRIG-B00X

Paramètre	Description	Options	Valeur par défaut	Chemin du menu
Mode 	Mode	ne pas uti, uti	ne pas uti	[Organis module]

## Commandes directes du module IRIG-B00X

Paramètre	Description	Plage de définition	Valeur par défaut	Chemin du menu
Réi IRIG-B Cr 	Réinitialisation des compteurs de diagnostic : IRIG-B	inactif, actif	inactif	[Utilisat /Réinit/Acquitter /Réini]

## Paramètres de protection globale du module IRIG-B00X

Paramètre	Description	Plage de définition	Valeur par défaut	Chemin du menu
Fonction 	Activation ou désactivation permanente du module/étage.	inactif, actif	inactif	[Para module /Heur /TimeSync /IRIG-B]
IRIG-B00X 	Détermination du type : IRIG-B00X. Les types IRIG-B sont différents par les "Expressions codées" incluses (année, fonctions de commande, partie binaire des secondes).	IRIGB-000, IRIGB-001, IRIGB-002, IRIGB-003, IRIGB-004, IRIGB-005, IRIGB-006, IRIGB-007	IRIGB-000	[Para module /Heur /TimeSync /IRIG-B]

**Signaux du module IRIG-B00X (états de sortie)**

<i>Signal</i>	<i>Description</i>
IRIG-B Actif	Signal: S'il n'y a pas de signal IRIG-B valide pendant 60 s, IRIG-B est considéré inactif.
High-Low Invert	Signal: The High and Low signals of the IRIG-B are inverted. This does NOT mean that the wiring is faulty. If the wiring is faulty no IRIG-B signal will be detected.
Control Signal1	Signal: IRIG-B Control Signal. The external IRIG-B generator can set these signals. They can be used for further control procedures inside the device (e.g. logic functions).
Control Signal2	Signal: IRIG-B Control Signal. The external IRIG-B generator can set these signals. They can be used for further control procedures inside the device (e.g. logic functions).
Control Signal3	Signal: IRIG-B Control Signal. The external IRIG-B generator can set these signals. They can be used for further control procedures inside the device (e.g. logic functions).
Control Signal4	Signal: IRIG-B Control Signal. The external IRIG-B generator can set these signals. They can be used for further control procedures inside the device (e.g. logic functions).
Control Signal5	Signal: IRIG-B Control Signal. The external IRIG-B generator can set these signals. They can be used for further control procedures inside the device (e.g. logic functions).
Control Signal6	Signal: IRIG-B Control Signal. The external IRIG-B generator can set these signals. They can be used for further control procedures inside the device (e.g. logic functions).
Control Signal7	Signal: IRIG-B Control Signal. The external IRIG-B generator can set these signals. They can be used for further control procedures inside the device (e.g. logic functions).
Control Signal8	Signal: IRIG-B Control Signal. The external IRIG-B generator can set these signals. They can be used for further control procedures inside the device (e.g. logic functions).
Control Signal9	Signal: IRIG-B Control Signal. The external IRIG-B generator can set these signals. They can be used for further control procedures inside the device (e.g. logic functions).
Control Signal10	Signal: IRIG-B Control Signal. The external IRIG-B generator can set these signals. They can be used for further control procedures inside the device (e.g. logic functions).
Control Signal11	Signal: IRIG-B Control Signal. The external IRIG-B generator can set these signals. They can be used for further control procedures inside the device (e.g. logic functions).
Control Signal12	Signal: IRIG-B Control Signal. The external IRIG-B generator can set these signals. They can be used for further control procedures inside the device (e.g. logic functions).
Control Signal13	Signal: IRIG-B Control Signal. The external IRIG-B generator can set these signals. They can be used for further control procedures inside the device (e.g. logic functions).
Control Signal14	Signal: IRIG-B Control Signal. The external IRIG-B generator can set these signals. They can be used for further control procedures inside the device (e.g. logic functions).
Control Signal15	Signal: IRIG-B Control Signal. The external IRIG-B generator can set these signals. They can be used for further control procedures inside the device (e.g. logic functions).
Control Signal16	Signal: IRIG-B Control Signal. The external IRIG-B generator can set these signals. They can be used for further control procedures inside the device (e.g. logic functions).
Control Signal17	Signal: IRIG-B Control Signal. The external IRIG-B generator can set these signals. They can be used for further control procedures inside the device (e.g. logic functions).
Control Signal18	Signal: IRIG-B Control Signal. The external IRIG-B generator can set these signals. They can be used for further control procedures inside the device (e.g. logic functions).

**Valeurs IRIG-B00X**

<i>Value</i>	<i>Description</i>	<i>Valeur par défaut</i>	<i>Taille</i>	<i>Chemin du menu</i>
NoOfFramesOK	Nombre total de trames correctes.	0	0 - 65535	[Utilisat /Nb et RevData /TimeSync /IRIG-B]
NoOfFrameErrors	Nombre total d'erreurs de trame. Trame physiquement corrompue.	0	0 - 65535	[Utilisat /Nb et RevData /TimeSync /IRIG-B]
Front	Fronts : Nombre total de fronts montants et descendants. Ce signal indique si un signal est disponible à l'entrée IRIG-B.	0	0 - 65535	[Utilisat /Nb et RevData /TimeSync /IRIG-B]

## Paramètres

La configuration des paramètres et l'organisation peuvent être réalisées :

- directement sur le module ou
- à l'aide du logiciel *Smart View*.

### Définitions des paramètres

#### Paramètres du module

**Les paramètres de module** font partie de l'arborescence des paramètres. Grâce à eux, vous pouvez (selon le type de module) :

- Définir des niveaux de coupure,
- Configurer des entrées numériques,
- Configurer des relais de sortie,
- Affecter des DEL,
- Affecter des signaux d'acquiescement,
- Configurer des statistiques,
- Configurer des paramètres de protocole,
- Adapter des paramètres HMI,
- Configurer des enregistreurs (rapports),
- Définir la date et l'heure,
- Changer les mots de passe,
- Vérifier la version (édition) du module.

#### Paramètres de champ

**Les paramètres de champ** font partie de l'arborescence des paramètres. Ils englobent les paramètres de base essentiels de votre tableau de distribution, tels que la fréquence nominale, les rapports du transformateur.

#### Paramètre de protection

**Les paramètres de protection** font partie de l'arborescence des paramètres. Cette arborescence comprend :

- **Les paramètres de protection globale** : toutes les définitions et affectations réalisées au sein de l'arborescence des paramètres globaux sont valides quels que soient les groupes de paramètres. Ils ne doivent être définis qu'une seule fois seulement. De plus, ils englobent la gestion des disjoncteurs.
- **Le contacteur de paramètres** : vous pouvez effectuer une commutation directe sur un groupe de paramètres en particulier ou déterminer les conditions de commutation sur un autre groupe de paramètres.
- **Ce groupe de paramètres fait partie des paramètres de protection** : ces paramètres permettent d'adapter individuellement votre dispositif de protection aux conditions du courant ou du réseau. Elles peuvent être définies individuellement dans chaque groupe de paramètres.

## Paramètres d'organisation du module

*Les paramètres d'organisation du module* font partie de l'arborescence des paramètres.

- **Amélioration de l'utilisation (clarté)** : tous les modules de protection qui ne sont pas nécessaires actuellement, peuvent être
- déprotégés (basculés sur invisible) au moyen du menu Organisation du module. Ce menu permet d'adapter la portée des fonctions du dispositif de protection exactement à vos besoins. Vous pouvez améliorer l'utilisation en déprojetant tous les modules qui ne sont pas requis actuellement.
- **Adaptation du dispositif à votre application** : pour les modules requis, déterminez comment ils doivent fonctionner (par ex. directionnel, non directionnel, <, >...).

## Commandes directes

*Les commandes directes* font partie de l'arborescence de paramètre du module, mais **NE** figurent pas dans le fichier de paramètres. Elles sont exécutées directement (par ex. Réinitialisation d'un compteur).

## État des entrées du module

*Les entrées de module* font partie de l'arborescence des paramètres. L'état de l'entrée du module dépend du contexte.

Les entrées de module peuvent avoir un effet sur les modules. Des signaux peuvent être affectés aux **entrées de module**. L'affichage de l'état indique l'état des signaux affectés à une entrée. Les entrées de module peuvent être identifiées par « -I » à la fin du nom.

## Signaux

*Les signaux* font partie de l'arborescence des paramètres. L'état du signal dépend du contexte.

- **Les signaux** représentent l'état de votre installation/équipement (par ex. Indicateurs de position du disjoncteur).
- **Les signaux** sont des estimations de l'état du réseau et de l'équipement (Système OK, Défaillance du transformateur détectée...).
- **Les signaux** représentent des décisions prises par le module (par ex. Commande de déclenchement) en fonction des paramètres.



# Groupes de paramètres adaptatifs

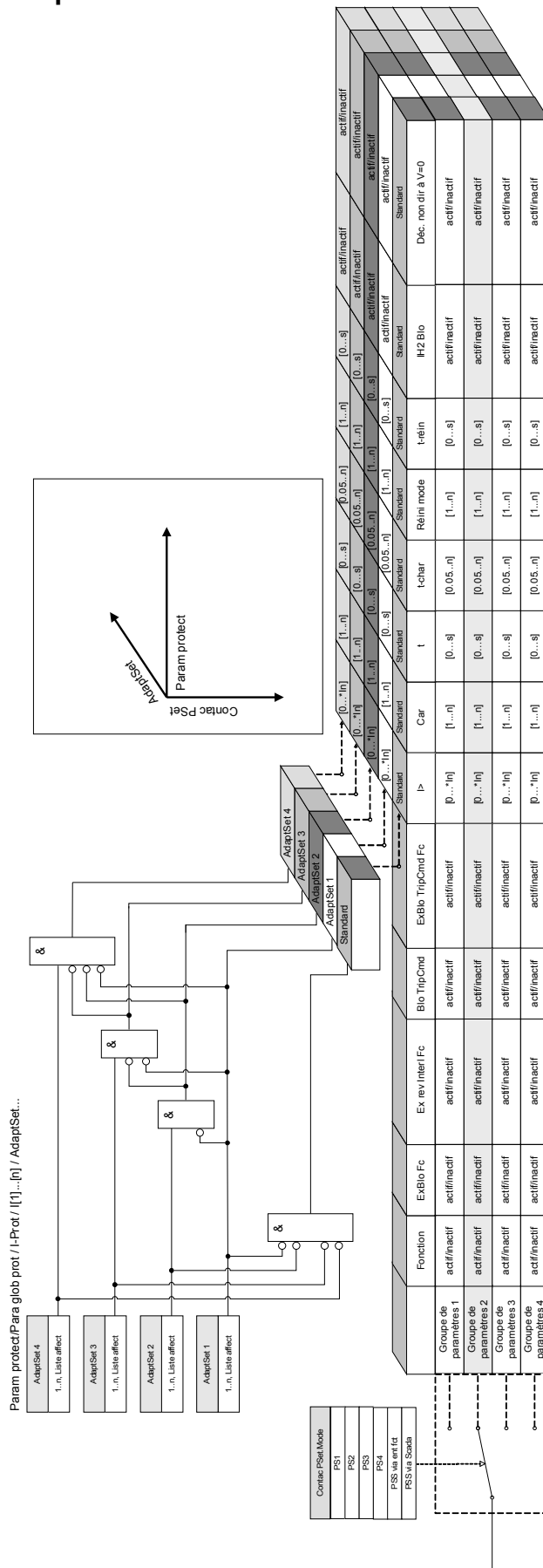

**Les groupes de paramètres adaptatifs** font partie de l'arborescence des paramètres.

Les **groupes de paramètres adaptatifs** permettent de modifier temporairement des paramètres uniques au sein des groupes de paramètres.

## AVIS

Les paramètres adaptatifs retombent automatiquement, si le signal acquitté, qui les a activés, est retombé. Veuillez noter que le groupe adaptatif 1 est dominant par rapport au groupe adaptatif 2. Le groupe adaptatif 2 est dominant par rapport au groupe adaptatif 3. Le groupe adaptatif 3 est dominant par rapport au groupe adaptatif 4.

## AVIS

Afin d'améliorer l'utilisation (clarté), les groupes de paramètres adaptatifs deviennent visibles si des signaux d'activation correspondants ont été affectés (Smart View version 2.0 et supérieure).

**Exemple : Pou utiliser des paramètres adaptatifs dans une fonction de protection I[1], procédez comme suit :**

- Affectez un signal d'activation au groupe de paramètres adaptatifs 1 au sein de l'arborescence des paramètres globaux de la fonction de protection I[1].
- Le groupe de paramètres adaptatifs 1 est désormais visible au sein des groupes de paramètres de protection de la fonction I[1].

**D'autres groupes de paramètres adaptatifs peuvent être utilisés à l'aide de signaux d'activation supplémentaires.**

La fonctionnalité de l'IED (relais) peut être améliorée / adaptée à l'aide de **paramètres adaptatifs** afin de satisfaire respectivement aux exigences des états modifiés du réseau ou du système d'alimentation pour gérer des événements imprévisibles.

De plus, le paramètre adaptatif peut également servir à réaliser diverses fonctions de protection spéciale ou à accroître les modules de fonction existants de manière simple, sans la tâche onéreuse de reconception de la plateforme logicielle ou matérielle existante.

L'option **Paramètre adaptatif** permet, en marge d'un groupe de paramètres standard, à l'un des quatre groupes de paramètres libellés de 1 à 4, d'être utilisé par exemple dans une fonction de surintensité temporisée sous le contrôle de la logique de commande de groupe configurable. La commutation dynamique du groupe de paramètres adaptatifs est active uniquement pour une fonction particulière lorsque sa logique de commande de groupe adaptatif est configurée et seulement tant que le signal d'activation est vrai.

Pour certaines fonctions de protection, telles que la surintensité temporisée et instantanée (50P, 51P, 50G, 51G...), en marge de la configuration par défaut, il existe 4 autres paramètres alternatifs pour la valeur d'excitation, le type de courbe, le cadran et les valeurs définies dans le mode de réinitialisation qui peuvent être commutées dynamiquement à l'aide de la logique de commande des paramètres adaptatifs configurable dans le paramètre unique défini.

Si la fonction **Paramètre adaptatif** n'est pas utilisée, la logique de commande de groupe adaptatif n'est pas sélectionnée (affectée). Les fonctions de protection opèrent dans ce cas tout comme une protection normale à l'aide des paramètres par défaut. Si une logique de commande du **groupe adaptatif** est affectée à une fonction logique, la fonction de protection bascule sur les paramètres adaptatifs correspondants si la fonction logique affectée est excitée et reprend ses paramètres par défaut si le signal affecté ayant activé le **groupe adaptatif** est retombé.

### *Exemple d'application*

Dans le cas d'une commutation sur défaut, il est généralement demandé de rendre plus rapide la fonction de protection intégrée déclenchant la ligne défectueuse, instantanément ou parfois indirectement.

Une telle application de commutation sur défaut peut être facilement réalisée à l'aide des fonctions de **paramètre adaptatif** mentionnées ci-dessus : La fonction de protection temporisée à maximum de courant standard (par ex. 51P) fonctionne normalement avec un type de courbe inverse (par ex. ANSI Type A), tandis qu'en cas de commutation sur défaut (SOTF), elle doit se déclencher instantanément. Si la fonction logique SOTF « SOTF ENABLED » détecte une fermeture manuelle du disjoncteur, le relais bascule sur le groupe adaptatif 1 (**AdaptiveSet1**) si le signal « SOTF.ENABLED » est affecté à ce dernier. Le **groupe adaptatif AdaptiveSet1** devient actif, ce qui signifie par ex. *type de courbe = DEFT* et  $t = 0$  s.

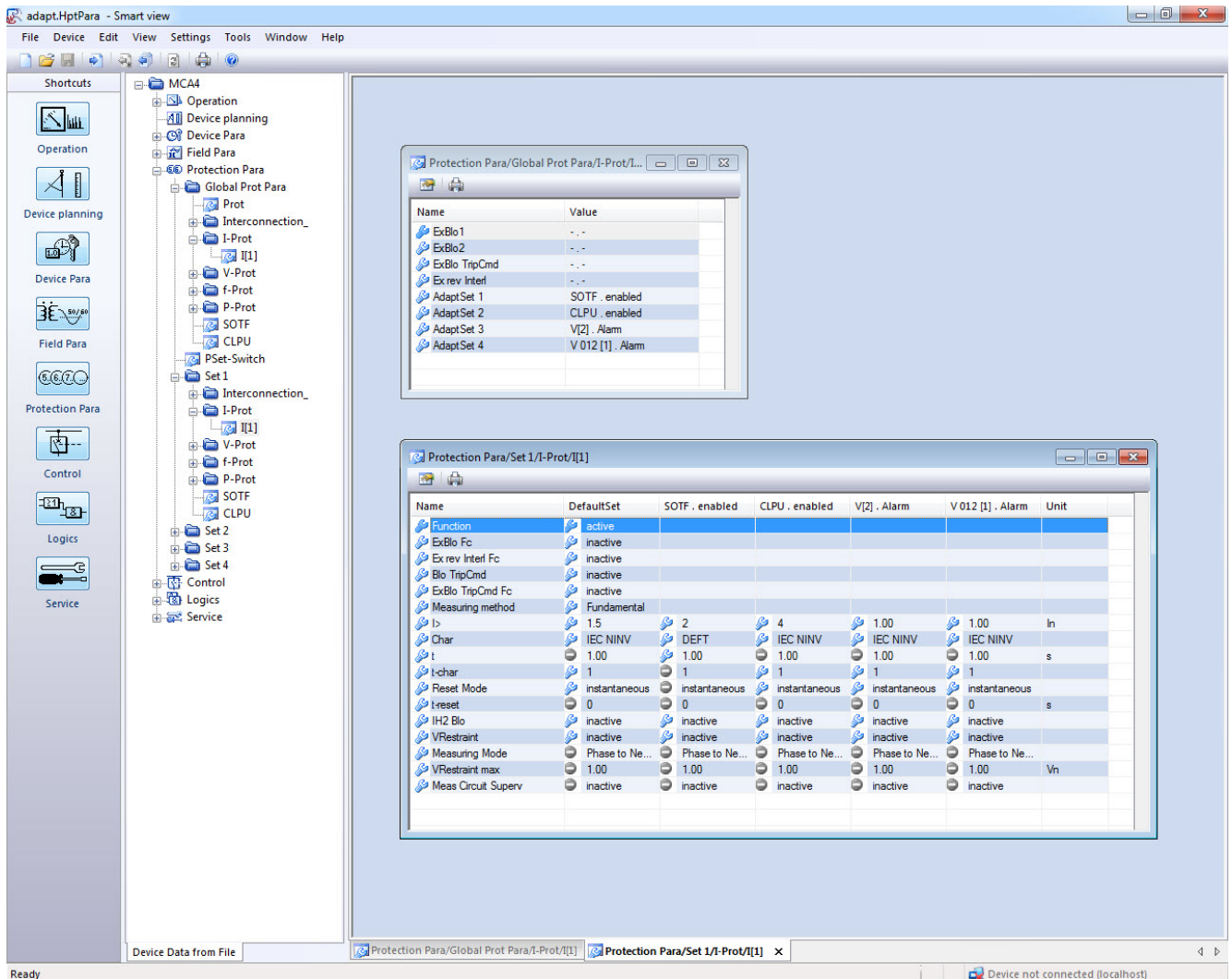

La capture d'écran ci-dessus présente les configurations de paramètre adaptatif suivant les applications basées uniquement sur une simple fonction de protection de surintensité :

1. Groupe standard : paramètres par défaut
2. Groupe adaptatif 1 : application *SOTF* (commutation sur défaut)
3. Groupe adaptatif 2 : application *CLPU* (excitation de charge à froid)
4. Groupe adaptatif 3 : protection temporisée contre les surintensités dépendante de la tension (ANSI 51V)
5. Groupe adaptatif 4 : protection temporisée contre les surintensités dépendante de la tension de séquence de phase négative

### Exemples d'application

- Le signal de sortie du module de *commutation sur défaut* peut être utilisé pour activer un **groupe de paramètres adaptatifs** qui sensibilise la protection de surintensité.
- Le signal de sortie du module d'*excitation de charge à froid* peut être utilisé pour activer un **groupe de paramètres adaptatifs** qui désensibilise la protection de surintensité.
- À l'aide des **groupes de paramètres adaptatifs**, il est possible de réaliser un *réenclenchement* adaptatif. Après une tentative de réenclenchement, il est possible d'adapter les seuils ou les courbes de déclenchement de la protection contre les surintensités.
- Selon la sous-tension, la protection contre les surintensités peut être modifiée (dépendante de la tension).
- La protection de surintensité à la terre peut être modifiée par la tension résiduelle.
- Mise en correspondance des paramètres de protection du courant à la terre de manière dynamique et automatique en fonction de la diversité de charges monophasées (Paramètre de relais adaptatif – Paramètre normal /Paramètre alternatif)

**AVIS**

**Les groupes de paramètres adaptatifs ne sont disponibles que pour des dispositifs présentant des modules de protection ampère-métrique.**

## Signaux d'activation des groupes de paramètres adaptatifs

Name	Description
-.-	Pas d'affectation
Exp[1].Alarm	Signal : Alarme
Exp[2].Alarm	Signal : Alarme
Exp[3].Alarm	Signal : Alarme
Exp[4].Alarm	Signal : Alarme
CTS.Alarm	Signal : Alarme de surveillance du circuit de mesure d'un transformateur de courant
Empl EN X1.EN 1	Signal : Entrée numérique
Empl EN X1.EN 2	Signal : Entrée numérique
Empl EN X1.EN 3	Signal : Entrée numérique
Empl EN X1.EN 4	Signal : Entrée numérique
Empl EN X1.EN 5	Signal : Entrée numérique
Empl EN X1.EN 6	Signal : Entrée numérique
Empl EN X1.EN 7	Signal : Entrée numérique
Empl EN X1.EN 8	Signal : Entrée numérique
Empl EN X1.EN 1	Signal : Entrée numérique
Empl EN X1.EN 2	Signal : Entrée numérique
Empl EN X1.EN 3	Signal : Entrée numérique
Empl EN X1.EN 4	Signal : Entrée numérique
Modbus.Scada Cmd 1	Commande Scada
Modbus.Scada Cmd 2	Commande Scada
Modbus.Scada Cmd 3	Commande Scada
Modbus.Scada Cmd 4	Commande Scada
Modbus.Scada Cmd 5	Commande Scada
Modbus.Scada Cmd 6	Commande Scada
Modbus.Scada Cmd 7	Commande Scada
Modbus.Scada Cmd 8	Commande Scada
Modbus.Scada Cmd 9	Commande Scada
Modbus.Scada Cmd 10	Commande Scada
Modbus.Scada Cmd 11	Commande Scada
Modbus.Scada Cmd 12	Commande Scada
Modbus.Scada Cmd 13	Commande Scada
Modbus.Scada Cmd 14	Commande Scada
Modbus.Scada Cmd 15	Commande Scada
Modbus.Scada Cmd 16	Commande Scada
IEC61850.VirtInp1	Signal : Entrée virtuelle (IEC61850 GGIO Ind)
IEC61850.VirtInp2	Signal : Entrée virtuelle (IEC61850 GGIO Ind)
IEC61850.VirtInp3	Signal : Entrée virtuelle (IEC61850 GGIO Ind)
IEC61850.VirtInp4	Signal : Entrée virtuelle (IEC61850 GGIO Ind)

<i>Name</i>	<i>Description</i>
IEC61850.VirtInp5	Signal : Entrée virtuelle (IEC61850 GGIO Ind)
IEC61850.VirtInp6	Signal : Entrée virtuelle (IEC61850 GGIO Ind)
IEC61850.VirtInp7	Signal : Entrée virtuelle (IEC61850 GGIO Ind)
IEC61850.VirtInp8	Signal : Entrée virtuelle (IEC61850 GGIO Ind)
IEC61850.VirtInp9	Signal : Entrée virtuelle (IEC61850 GGIO Ind)
IEC61850.VirtInp10	Signal : Entrée virtuelle (IEC61850 GGIO Ind)
IEC61850.VirtInp11	Signal : Entrée virtuelle (IEC61850 GGIO Ind)
IEC61850.VirtInp12	Signal : Entrée virtuelle (IEC61850 GGIO Ind)
IEC61850.VirtInp13	Signal : Entrée virtuelle (IEC61850 GGIO Ind)
IEC61850.VirtInp14	Signal : Entrée virtuelle (IEC61850 GGIO Ind)
IEC61850.VirtInp15	Signal : Entrée virtuelle (IEC61850 GGIO Ind)
IEC61850.VirtInp16	Signal : Entrée virtuelle (IEC61850 GGIO Ind)
IEC61850.VirtInp17	Signal : Entrée virtuelle (IEC61850 GGIO Ind)
IEC61850.VirtInp18	Signal : Entrée virtuelle (IEC61850 GGIO Ind)
IEC61850.VirtInp19	Signal : Entrée virtuelle (IEC61850 GGIO Ind)
IEC61850.VirtInp20	Signal : Entrée virtuelle (IEC61850 GGIO Ind)
IEC61850.VirtInp21	Signal : Entrée virtuelle (IEC61850 GGIO Ind)
IEC61850.VirtInp22	Signal : Entrée virtuelle (IEC61850 GGIO Ind)
IEC61850.VirtInp23	Signal : Entrée virtuelle (IEC61850 GGIO Ind)
IEC61850.VirtInp24	Signal : Entrée virtuelle (IEC61850 GGIO Ind)
IEC61850.VirtInp25	Signal : Entrée virtuelle (IEC61850 GGIO Ind)
IEC61850.VirtInp26	Signal : Entrée virtuelle (IEC61850 GGIO Ind)
IEC61850.VirtInp27	Signal : Entrée virtuelle (IEC61850 GGIO Ind)
IEC61850.VirtInp28	Signal : Entrée virtuelle (IEC61850 GGIO Ind)
IEC61850.VirtInp29	Signal : Entrée virtuelle (IEC61850 GGIO Ind)
IEC61850.VirtInp30	Signal : Entrée virtuelle (IEC61850 GGIO Ind)
IEC61850.VirtInp31	Signal : Entrée virtuelle (IEC61850 GGIO Ind)
IEC61850.VirtInp32	Signal : Entrée virtuelle (IEC61850 GGIO Ind)
IEC61850.SPCSO1	Bit d'état qui peut être défini par les clients comme par exemple SCADA (sortie d'état contrôlable à point unique).
IEC61850.SPCSO2	Bit d'état qui peut être défini par les clients comme par exemple SCADA (sortie d'état contrôlable à point unique).
IEC61850.SPCSO3	Bit d'état qui peut être défini par les clients comme par exemple SCADA (sortie d'état contrôlable à point unique).
IEC61850.SPCSO4	Bit d'état qui peut être défini par les clients comme par exemple SCADA (sortie d'état contrôlable à point unique).
IEC61850.SPCSO5	Bit d'état qui peut être défini par les clients comme par exemple SCADA (sortie d'état contrôlable à point unique).
IEC61850.SPCSO6	Bit d'état qui peut être défini par les clients comme par exemple SCADA (sortie d'état contrôlable à point unique).
IEC61850.SPCSO7	Bit d'état qui peut être défini par les clients comme par exemple SCADA (sortie d'état contrôlable à point unique).

## Paramètres

<i>Name</i>	<i>Description</i>
IEC61850.SPCSO8	Bit d'état qui peut être défini par les clients comme par exemple SCADA (sortie d'état contrôlable à point unique).
IEC61850.SPCSO9	Bit d'état qui peut être défini par les clients comme par exemple SCADA (sortie d'état contrôlable à point unique).
IEC61850.SPCSO10	Bit d'état qui peut être défini par les clients comme par exemple SCADA (sortie d'état contrôlable à point unique).
IEC61850.SPCSO11	Bit d'état qui peut être défini par les clients comme par exemple SCADA (sortie d'état contrôlable à point unique).
IEC61850.SPCSO12	Bit d'état qui peut être défini par les clients comme par exemple SCADA (sortie d'état contrôlable à point unique).
IEC61850.SPCSO13	Bit d'état qui peut être défini par les clients comme par exemple SCADA (sortie d'état contrôlable à point unique).
IEC61850.SPCSO14	Bit d'état qui peut être défini par les clients comme par exemple SCADA (sortie d'état contrôlable à point unique).
IEC61850.SPCSO15	Bit d'état qui peut être défini par les clients comme par exemple SCADA (sortie d'état contrôlable à point unique).
IEC61850.SPCSO16	Bit d'état qui peut être défini par les clients comme par exemple SCADA (sortie d'état contrôlable à point unique).
IEC 103.Scada Cmd 1	Commande Scada
IEC 103.Scada Cmd 2	Commande Scada
IEC 103.Scada Cmd 3	Commande Scada
IEC 103.Scada Cmd 4	Commande Scada
IEC 103.Scada Cmd 5	Commande Scada
IEC 103.Scada Cmd 6	Commande Scada
IEC 103.Scada Cmd 7	Commande Scada
IEC 103.Scada Cmd 8	Commande Scada
IEC 103.Scada Cmd 9	Commande Scada
IEC 103.Scada Cmd 10	Commande Scada
Profibus.Scada Cmd 1	Commande Scada
Profibus.Scada Cmd 2	Commande Scada
Profibus.Scada Cmd 3	Commande Scada
Profibus.Scada Cmd 4	Commande Scada
Profibus.Scada Cmd 5	Commande Scada
Profibus.Scada Cmd 6	Commande Scada
Profibus.Scada Cmd 7	Commande Scada
Profibus.Scada Cmd 8	Commande Scada
Profibus.Scada Cmd 9	Commande Scada
Profibus.Scada Cmd 10	Commande Scada
Profibus.Scada Cmd 11	Commande Scada
Profibus.Scada Cmd 12	Commande Scada
Profibus.Scada Cmd 13	Commande Scada
Profibus.Scada Cmd 14	Commande Scada
Profibus.Scada Cmd 15	Commande Scada



## Paramètres

---

<i>Name</i>	<i>Description</i>
Profibus.Scada Cmd 16	Commande Scada
Logiqu.LE1.Port Out	Signal : Sortie de la porte logique
Logiqu.LE1.Tempo exp	Signal : Sortie de la temporisation

## Paramètres

<i>Name</i>	<i>Description</i>
Logiqu.LE1.Out	Signal : Sortie mémorisée (Q)
Logiqu.LE1.Out inversé	Signal : Sortie mémorisée inversée (Q NOT)
Logiqu.LE2.Port Out	Signal : Sortie de la porte logique
Logiqu.LE2.Tempo exp	Signal : Sortie de la temporisation
Logiqu.LE2.Out	Signal : Sortie mémorisée (Q)
Logiqu.LE2.Out inversé	Signal : Sortie mémorisée inversée (Q NOT)
Logiqu.LE3.Port Out	Signal : Sortie de la porte logique
Logiqu.LE3.Tempo exp	Signal : Sortie de la temporisation
Logiqu.LE3.Out	Signal : Sortie mémorisée (Q)
Logiqu.LE3.Out inversé	Signal : Sortie mémorisée inversée (Q NOT)
Logiqu.LE4.Port Out	Signal : Sortie de la porte logique
Logiqu.LE4.Tempo exp	Signal : Sortie de la temporisation
Logiqu.LE4.Out	Signal : Sortie mémorisée (Q)
Logiqu.LE4.Out inversé	Signal : Sortie mémorisée inversée (Q NOT)
Logiqu.LE5.Port Out	Signal : Sortie de la porte logique
Logiqu.LE5.Tempo exp	Signal : Sortie de la temporisation
Logiqu.LE5.Out	Signal : Sortie mémorisée (Q)
Logiqu.LE5.Out inversé	Signal : Sortie mémorisée inversée (Q NOT)
Logiqu.LE6.Port Out	Signal : Sortie de la porte logique
Logiqu.LE6.Tempo exp	Signal : Sortie de la temporisation
Logiqu.LE6.Out	Signal : Sortie mémorisée (Q)
Logiqu.LE6.Out inversé	Signal : Sortie mémorisée inversée (Q NOT)
Logiqu.LE7.Port Out	Signal : Sortie de la porte logique
Logiqu.LE7.Tempo exp	Signal : Sortie de la temporisation
Logiqu.LE7.Out	Signal : Sortie mémorisée (Q)
Logiqu.LE7.Out inversé	Signal : Sortie mémorisée inversée (Q NOT)
Logiqu.LE8.Port Out	Signal : Sortie de la porte logique
Logiqu.LE8.Tempo exp	Signal : Sortie de la temporisation
Logiqu.LE8.Out	Signal : Sortie mémorisée (Q)
Logiqu.LE8.Out inversé	Signal : Sortie mémorisée inversée (Q NOT)
Logiqu.LE9.Port Out	Signal : Sortie de la porte logique
Logiqu.LE9.Tempo exp	Signal : Sortie de la temporisation
Logiqu.LE9.Out	Signal : Sortie mémorisée (Q)
Logiqu.LE9.Out inversé	Signal : Sortie mémorisée inversée (Q NOT)
Logiqu.LE10.Port Out	Signal : Sortie de la porte logique
Logiqu.LE10.Tempo exp	Signal : Sortie de la temporisation
Logiqu.LE10.Out	Signal : Sortie mémorisée (Q)
Logiqu.LE10.Out inversé	Signal : Sortie mémorisée inversée (Q NOT)
Logiqu.LE11.Port Out	Signal : Sortie de la porte logique
Logiqu.LE11.Tempo exp	Signal : Sortie de la temporisation

## Paramètres

<i>Name</i>	<i>Description</i>
Logiqu.LE11.Out	Signal : Sortie mémorisée (Q)
Logiqu.LE11.Out inversé	Signal : Sortie mémorisée inversée (Q NOT)
Logiqu.LE12.Port Out	Signal : Sortie de la porte logique
Logiqu.LE12.Tempo exp	Signal : Sortie de la temporisation
Logiqu.LE12.Out	Signal : Sortie mémorisée (Q)
Logiqu.LE12.Out inversé	Signal : Sortie mémorisée inversée (Q NOT)
Logiqu.LE13.Port Out	Signal : Sortie de la porte logique
Logiqu.LE13.Tempo exp	Signal : Sortie de la temporisation
Logiqu.LE13.Out	Signal : Sortie mémorisée (Q)
Logiqu.LE13.Out inversé	Signal : Sortie mémorisée inversée (Q NOT)
Logiqu.LE14.Port Out	Signal : Sortie de la porte logique
Logiqu.LE14.Tempo exp	Signal : Sortie de la temporisation
Logiqu.LE14.Out	Signal : Sortie mémorisée (Q)
Logiqu.LE14.Out inversé	Signal : Sortie mémorisée inversée (Q NOT)
Logiqu.LE15.Port Out	Signal : Sortie de la porte logique
Logiqu.LE15.Tempo exp	Signal : Sortie de la temporisation
Logiqu.LE15.Out	Signal : Sortie mémorisée (Q)
Logiqu.LE15.Out inversé	Signal : Sortie mémorisée inversée (Q NOT)
Logiqu.LE16.Port Out	Signal : Sortie de la porte logique
Logiqu.LE16.Tempo exp	Signal : Sortie de la temporisation
Logiqu.LE16.Out	Signal : Sortie mémorisée (Q)
Logiqu.LE16.Out inversé	Signal : Sortie mémorisée inversée (Q NOT)
Logiqu.LE17.Port Out	Signal : Sortie de la porte logique
Logiqu.LE17.Tempo exp	Signal : Sortie de la temporisation
Logiqu.LE17.Out	Signal : Sortie mémorisée (Q)
Logiqu.LE17.Out inversé	Signal : Sortie mémorisée inversée (Q NOT)
Logiqu.LE18.Port Out	Signal : Sortie de la porte logique
Logiqu.LE18.Tempo exp	Signal : Sortie de la temporisation
Logiqu.LE18.Out	Signal : Sortie mémorisée (Q)
Logiqu.LE18.Out inversé	Signal : Sortie mémorisée inversée (Q NOT)
Logiqu.LE19.Port Out	Signal : Sortie de la porte logique
Logiqu.LE19.Tempo exp	Signal : Sortie de la temporisation
Logiqu.LE19.Out	Signal : Sortie mémorisée (Q)
Logiqu.LE19.Out inversé	Signal : Sortie mémorisée inversée (Q NOT)
Logiqu.LE20.Port Out	Signal : Sortie de la porte logique
Logiqu.LE20.Tempo exp	Signal : Sortie de la temporisation
Logiqu.LE20.Out	Signal : Sortie mémorisée (Q)
Logiqu.LE20.Out inversé	Signal : Sortie mémorisée inversée (Q NOT)
Logiqu.LE21.Port Out	Signal : Sortie de la porte logique
Logiqu.LE21.Tempo exp	Signal : Sortie de la temporisation

## Paramètres

<i>Name</i>	<i>Description</i>
Logiqu.LE21.Out	Signal : Sortie mémorisée (Q)
Logiqu.LE21.Out inversé	Signal : Sortie mémorisée inversée (Q NOT)
Logiqu.LE22.Port Out	Signal : Sortie de la porte logique
Logiqu.LE22.Tempo exp	Signal : Sortie de la temporisation
Logiqu.LE22.Out	Signal : Sortie mémorisée (Q)
Logiqu.LE22.Out inversé	Signal : Sortie mémorisée inversée (Q NOT)
Logiqu.LE23.Port Out	Signal : Sortie de la porte logique
Logiqu.LE23.Tempo exp	Signal : Sortie de la temporisation
Logiqu.LE23.Out	Signal : Sortie mémorisée (Q)
Logiqu.LE23.Out inversé	Signal : Sortie mémorisée inversée (Q NOT)
Logiqu.LE24.Port Out	Signal : Sortie de la porte logique
Logiqu.LE24.Tempo exp	Signal : Sortie de la temporisation
Logiqu.LE24.Out	Signal : Sortie mémorisée (Q)
Logiqu.LE24.Out inversé	Signal : Sortie mémorisée inversée (Q NOT)
Logiqu.LE25.Port Out	Signal : Sortie de la porte logique
Logiqu.LE25.Tempo exp	Signal : Sortie de la temporisation
Logiqu.LE25.Out	Signal : Sortie mémorisée (Q)
Logiqu.LE25.Out inversé	Signal : Sortie mémorisée inversée (Q NOT)
Logiqu.LE26.Port Out	Signal : Sortie de la porte logique
Logiqu.LE26.Tempo exp	Signal : Sortie de la temporisation
Logiqu.LE26.Out	Signal : Sortie mémorisée (Q)
Logiqu.LE26.Out inversé	Signal : Sortie mémorisée inversée (Q NOT)
Logiqu.LE27.Port Out	Signal : Sortie de la porte logique
Logiqu.LE27.Tempo exp	Signal : Sortie de la temporisation
Logiqu.LE27.Out	Signal : Sortie mémorisée (Q)
Logiqu.LE27.Out inversé	Signal : Sortie mémorisée inversée (Q NOT)
Logiqu.LE28.Port Out	Signal : Sortie de la porte logique
Logiqu.LE28.Tempo exp	Signal : Sortie de la temporisation
Logiqu.LE28.Out	Signal : Sortie mémorisée (Q)
Logiqu.LE28.Out inversé	Signal : Sortie mémorisée inversée (Q NOT)
Logiqu.LE29.Port Out	Signal : Sortie de la porte logique
Logiqu.LE29.Tempo exp	Signal : Sortie de la temporisation
Logiqu.LE29.Out	Signal : Sortie mémorisée (Q)
Logiqu.LE29.Out inversé	Signal : Sortie mémorisée inversée (Q NOT)
Logiqu.LE30.Port Out	Signal : Sortie de la porte logique
Logiqu.LE30.Tempo exp	Signal : Sortie de la temporisation
Logiqu.LE30.Out	Signal : Sortie mémorisée (Q)
Logiqu.LE30.Out inversé	Signal : Sortie mémorisée inversée (Q NOT)
Logiqu.LE31.Port Out	Signal : Sortie de la porte logique
Logiqu.LE31.Tempo exp	Signal : Sortie de la temporisation

## Paramètres

---

<i>Name</i>	<i>Description</i>
Logiqu.LE31.Out	Signal : Sortie mémorisée (Q)
Logiqu.LE31.Out inversé	Signal : Sortie mémorisée inversée (Q NOT)
Logiqu.LE32.Port Out	Signal : Sortie de la porte logique
Logiqu.LE32.Tempo exp	Signal : Sortie de la temporisation
Logiqu.LE32.Out	Signal : Sortie mémorisée (Q)
Logiqu.LE32.Out inversé	Signal : Sortie mémorisée inversée (Q NOT)
Logiqu.LE33.Port Out	Signal : Sortie de la porte logique
Logiqu.LE33.Tempo exp	Signal : Sortie de la temporisation
Logiqu.LE33.Out	Signal : Sortie mémorisée (Q)
Logiqu.LE33.Out inversé	Signal : Sortie mémorisée inversée (Q NOT)
Logiqu.LE34.Port Out	Signal : Sortie de la porte logique
Logiqu.LE34.Tempo exp	Signal : Sortie de la temporisation
Logiqu.LE34.Out	Signal : Sortie mémorisée (Q)
Logiqu.LE34.Out inversé	Signal : Sortie mémorisée inversée (Q NOT)

## Paramètres

<i>Name</i>	<i>Description</i>
Logiqu.LE35.Port Out	Signal : Sortie de la porte logique
Logiqu.LE35.Tempo exp	Signal : Sortie de la temporisation
Logiqu.LE35.Out	Signal : Sortie mémorisée (Q)
Logiqu.LE35.Out inversé	Signal : Sortie mémorisée inversée (Q NOT)
Logiqu.LE36.Port Out	Signal : Sortie de la porte logique
Logiqu.LE36.Tempo exp	Signal : Sortie de la temporisation
Logiqu.LE36.Out	Signal : Sortie mémorisée (Q)
Logiqu.LE36.Out inversé	Signal : Sortie mémorisée inversée (Q NOT)
Logiqu.LE37.Port Out	Signal : Sortie de la porte logique
Logiqu.LE37.Tempo exp	Signal : Sortie de la temporisation
Logiqu.LE37.Out	Signal : Sortie mémorisée (Q)
Logiqu.LE37.Out inversé	Signal : Sortie mémorisée inversée (Q NOT)
Logiqu.LE38.Port Out	Signal : Sortie de la porte logique
Logiqu.LE38.Tempo exp	Signal : Sortie de la temporisation
Logiqu.LE38.Out	Signal : Sortie mémorisée (Q)
Logiqu.LE38.Out inversé	Signal : Sortie mémorisée inversée (Q NOT)
Logiqu.LE39.Port Out	Signal : Sortie de la porte logique
Logiqu.LE39.Tempo exp	Signal : Sortie de la temporisation
Logiqu.LE39.Out	Signal : Sortie mémorisée (Q)
Logiqu.LE39.Out inversé	Signal : Sortie mémorisée inversée (Q NOT)
Logiqu.LE40.Port Out	Signal : Sortie de la porte logique
Logiqu.LE40.Tempo exp	Signal : Sortie de la temporisation
Logiqu.LE40.Out	Signal : Sortie mémorisée (Q)
Logiqu.LE40.Out inversé	Signal : Sortie mémorisée inversée (Q NOT)
Logiqu.LE41.Port Out	Signal : Sortie de la porte logique
Logiqu.LE41.Tempo exp	Signal : Sortie de la temporisation
Logiqu.LE41.Out	Signal : Sortie mémorisée (Q)
Logiqu.LE41.Out inversé	Signal : Sortie mémorisée inversée (Q NOT)
Logiqu.LE42.Port Out	Signal : Sortie de la porte logique
Logiqu.LE42.Tempo exp	Signal : Sortie de la temporisation
Logiqu.LE42.Out	Signal : Sortie mémorisée (Q)
Logiqu.LE42.Out inversé	Signal : Sortie mémorisée inversée (Q NOT)
Logiqu.LE43.Port Out	Signal : Sortie de la porte logique
Logiqu.LE43.Tempo exp	Signal : Sortie de la temporisation
Logiqu.LE43.Out	Signal : Sortie mémorisée (Q)
Logiqu.LE43.Out inversé	Signal : Sortie mémorisée inversée (Q NOT)
Logiqu.LE44.Port Out	Signal : Sortie de la porte logique
Logiqu.LE44.Tempo exp	Signal : Sortie de la temporisation
Logiqu.LE44.Out	Signal : Sortie mémorisée (Q)
Logiqu.LE44.Out inversé	Signal : Sortie mémorisée inversée (Q NOT)

## Paramètres

<i>Name</i>	<i>Description</i>
Logiqu.LE45.Port Out	Signal : Sortie de la porte logique
Logiqu.LE45.Tempo exp	Signal : Sortie de la temporisation
Logiqu.LE45.Out	Signal : Sortie mémorisée (Q)
Logiqu.LE45.Out inversé	Signal : Sortie mémorisée inversée (Q NOT)
Logiqu.LE46.Port Out	Signal : Sortie de la porte logique
Logiqu.LE46.Tempo exp	Signal : Sortie de la temporisation
Logiqu.LE46.Out	Signal : Sortie mémorisée (Q)
Logiqu.LE46.Out inversé	Signal : Sortie mémorisée inversée (Q NOT)
Logiqu.LE47.Port Out	Signal : Sortie de la porte logique
Logiqu.LE47.Tempo exp	Signal : Sortie de la temporisation
Logiqu.LE47.Out	Signal : Sortie mémorisée (Q)
Logiqu.LE47.Out inversé	Signal : Sortie mémorisée inversée (Q NOT)
Logiqu.LE48.Port Out	Signal : Sortie de la porte logique
Logiqu.LE48.Tempo exp	Signal : Sortie de la temporisation
Logiqu.LE48.Out	Signal : Sortie mémorisée (Q)
Logiqu.LE48.Out inversé	Signal : Sortie mémorisée inversée (Q NOT)
Logiqu.LE49.Port Out	Signal : Sortie de la porte logique
Logiqu.LE49.Tempo exp	Signal : Sortie de la temporisation
Logiqu.LE49.Out	Signal : Sortie mémorisée (Q)
Logiqu.LE49.Out inversé	Signal : Sortie mémorisée inversée (Q NOT)
Logiqu.LE50.Port Out	Signal : Sortie de la porte logique
Logiqu.LE50.Tempo exp	Signal : Sortie de la temporisation
Logiqu.LE50.Out	Signal : Sortie mémorisée (Q)
Logiqu.LE50.Out inversé	Signal : Sortie mémorisée inversée (Q NOT)
Logiqu.LE51.Port Out	Signal : Sortie de la porte logique
Logiqu.LE51.Tempo exp	Signal : Sortie de la temporisation
Logiqu.LE51.Out	Signal : Sortie mémorisée (Q)
Logiqu.LE51.Out inversé	Signal : Sortie mémorisée inversée (Q NOT)
Logiqu.LE52.Port Out	Signal : Sortie de la porte logique
Logiqu.LE52.Tempo exp	Signal : Sortie de la temporisation
Logiqu.LE52.Out	Signal : Sortie mémorisée (Q)
Logiqu.LE52.Out inversé	Signal : Sortie mémorisée inversée (Q NOT)
Logiqu.LE53.Port Out	Signal : Sortie de la porte logique
Logiqu.LE53.Tempo exp	Signal : Sortie de la temporisation
Logiqu.LE53.Out	Signal : Sortie mémorisée (Q)
Logiqu.LE53.Out inversé	Signal : Sortie mémorisée inversée (Q NOT)
Logiqu.LE54.Port Out	Signal : Sortie de la porte logique
Logiqu.LE54.Tempo exp	Signal : Sortie de la temporisation
Logiqu.LE54.Out	Signal : Sortie mémorisée (Q)
Logiqu.LE54.Out inversé	Signal : Sortie mémorisée inversée (Q NOT)

## Paramètres

<i>Name</i>	<i>Description</i>
Logiqu.LE55.Port Out	Signal : Sortie de la porte logique
Logiqu.LE55.Tempo exp	Signal : Sortie de la temporisation
Logiqu.LE55.Out	Signal : Sortie mémorisée (Q)
Logiqu.LE55.Out inversé	Signal : Sortie mémorisée inversée (Q NOT)
Logiqu.LE56.Port Out	Signal : Sortie de la porte logique
Logiqu.LE56.Tempo exp	Signal : Sortie de la temporisation
Logiqu.LE56.Out	Signal : Sortie mémorisée (Q)
Logiqu.LE56.Out inversé	Signal : Sortie mémorisée inversée (Q NOT)
Logiqu.LE57.Port Out	Signal : Sortie de la porte logique
Logiqu.LE57.Tempo exp	Signal : Sortie de la temporisation
Logiqu.LE57.Out	Signal : Sortie mémorisée (Q)
Logiqu.LE57.Out inversé	Signal : Sortie mémorisée inversée (Q NOT)
Logiqu.LE58.Port Out	Signal : Sortie de la porte logique
Logiqu.LE58.Tempo exp	Signal : Sortie de la temporisation
Logiqu.LE58.Out	Signal : Sortie mémorisée (Q)
Logiqu.LE58.Out inversé	Signal : Sortie mémorisée inversée (Q NOT)
Logiqu.LE59.Port Out	Signal : Sortie de la porte logique
Logiqu.LE59.Tempo exp	Signal : Sortie de la temporisation
Logiqu.LE59.Out	Signal : Sortie mémorisée (Q)
Logiqu.LE59.Out inversé	Signal : Sortie mémorisée inversée (Q NOT)
Logiqu.LE60.Port Out	Signal : Sortie de la porte logique
Logiqu.LE60.Tempo exp	Signal : Sortie de la temporisation
Logiqu.LE60.Out	Signal : Sortie mémorisée (Q)
Logiqu.LE60.Out inversé	Signal : Sortie mémorisée inversée (Q NOT)
Logiqu.LE61.Port Out	Signal : Sortie de la porte logique
Logiqu.LE61.Tempo exp	Signal : Sortie de la temporisation
Logiqu.LE61.Out	Signal : Sortie mémorisée (Q)
Logiqu.LE61.Out inversé	Signal : Sortie mémorisée inversée (Q NOT)
Logiqu.LE62.Port Out	Signal : Sortie de la porte logique
Logiqu.LE62.Tempo exp	Signal : Sortie de la temporisation
Logiqu.LE62.Out	Signal : Sortie mémorisée (Q)
Logiqu.LE62.Out inversé	Signal : Sortie mémorisée inversée (Q NOT)
Logiqu.LE63.Port Out	Signal : Sortie de la porte logique
Logiqu.LE63.Tempo exp	Signal : Sortie de la temporisation
Logiqu.LE63.Out	Signal : Sortie mémorisée (Q)
Logiqu.LE63.Out inversé	Signal : Sortie mémorisée inversée (Q NOT)
Logiqu.LE64.Port Out	Signal : Sortie de la porte logique
Logiqu.LE64.Tempo exp	Signal : Sortie de la temporisation
Logiqu.LE64.Out	Signal : Sortie mémorisée (Q)
Logiqu.LE64.Out inversé	Signal : Sortie mémorisée inversée (Q NOT)



## Paramètres



<i>Name</i>	<i>Description</i>
Logiqu.LE65.Port Out	Signal : Sortie de la porte logique
Logiqu.LE65.Tempo exp	Signal : Sortie de la temporisation
Logiqu.LE65.Out	Signal : Sortie mémorisée (Q)
Logiqu.LE65.Out inversé	Signal : Sortie mémorisée inversée (Q NOT)
Logiqu.LE66.Port Out	Signal : Sortie de la porte logique
Logiqu.LE66.Tempo exp	Signal : Sortie de la temporisation
Logiqu.LE66.Out	Signal : Sortie mémorisée (Q)
Logiqu.LE66.Out inversé	Signal : Sortie mémorisée inversée (Q NOT)
Logiqu.LE67.Port Out	Signal : Sortie de la porte logique
Logiqu.LE67.Tempo exp	Signal : Sortie de la temporisation
Logiqu.LE67.Out	Signal : Sortie mémorisée (Q)
Logiqu.LE67.Out inversé	Signal : Sortie mémorisée inversée (Q NOT)
Logiqu.LE68.Port Out	Signal : Sortie de la porte logique
Logiqu.LE68.Tempo exp	Signal : Sortie de la temporisation
Logiqu.LE68.Out	Signal : Sortie mémorisée (Q)
Logiqu.LE68.Out inversé	Signal : Sortie mémorisée inversée (Q NOT)
Logiqu.LE69.Port Out	Signal : Sortie de la porte logique
Logiqu.LE69.Tempo exp	Signal : Sortie de la temporisation
Logiqu.LE69.Out	Signal : Sortie mémorisée (Q)
Logiqu.LE69.Out inversé	Signal : Sortie mémorisée inversée (Q NOT)
Logiqu.LE70.Port Out	Signal : Sortie de la porte logique
Logiqu.LE70.Tempo exp	Signal : Sortie de la temporisation
Logiqu.LE70.Out	Signal : Sortie mémorisée (Q)
Logiqu.LE70.Out inversé	Signal : Sortie mémorisée inversée (Q NOT)
Logiqu.LE71.Port Out	Signal : Sortie de la porte logique
Logiqu.LE71.Tempo exp	Signal : Sortie de la temporisation
Logiqu.LE71.Out	Signal : Sortie mémorisée (Q)
Logiqu.LE71.Out inversé	Signal : Sortie mémorisée inversée (Q NOT)
Logiqu.LE72.Port Out	Signal : Sortie de la porte logique
Logiqu.LE72.Tempo exp	Signal : Sortie de la temporisation
Logiqu.LE72.Out	Signal : Sortie mémorisée (Q)
Logiqu.LE72.Out inversé	Signal : Sortie mémorisée inversée (Q NOT)
Logiqu.LE73.Port Out	Signal : Sortie de la porte logique
Logiqu.LE73.Tempo exp	Signal : Sortie de la temporisation
Logiqu.LE73.Out	Signal : Sortie mémorisée (Q)
Logiqu.LE73.Out inversé	Signal : Sortie mémorisée inversée (Q NOT)
Logiqu.LE74.Port Out	Signal : Sortie de la porte logique
Logiqu.LE74.Tempo exp	Signal : Sortie de la temporisation
Logiqu.LE74.Out	Signal : Sortie mémorisée (Q)
Logiqu.LE74.Out inversé	Signal : Sortie mémorisée inversée (Q NOT)







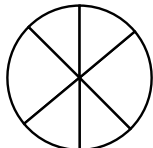



Name	Description
Logiqu.LE75.Port Out	Signal : Sortie de la porte logique
Logiqu.LE75.Tempo exp	Signal : Sortie de la temporisation
Logiqu.LE75.Out	Signal : Sortie mémorisée (Q)
Logiqu.LE75.Out inversé	Signal : Sortie mémorisée inversée (Q NOT)
Logiqu.LE76.Port Out	Signal : Sortie de la porte logique
Logiqu.LE76.Tempo exp	Signal : Sortie de la temporisation
Logiqu.LE76.Out	Signal : Sortie mémorisée (Q)
Logiqu.LE76.Out inversé	Signal : Sortie mémorisée inversée (Q NOT)
Logiqu.LE77.Port Out	Signal : Sortie de la porte logique
Logiqu.LE77.Tempo exp	Signal : Sortie de la temporisation
Logiqu.LE77.Out	Signal : Sortie mémorisée (Q)
Logiqu.LE77.Out inversé	Signal : Sortie mémorisée inversée (Q NOT)
Logiqu.LE78.Port Out	Signal : Sortie de la porte logique
Logiqu.LE78.Tempo exp	Signal : Sortie de la temporisation
Logiqu.LE78.Out	Signal : Sortie mémorisée (Q)
Logiqu.LE78.Out inversé	Signal : Sortie mémorisée inversée (Q NOT)
Logiqu.LE79.Port Out	Signal : Sortie de la porte logique
Logiqu.LE79.Tempo exp	Signal : Sortie de la temporisation
Logiqu.LE79.Out	Signal : Sortie mémorisée (Q)
Logiqu.LE79.Out inversé	Signal : Sortie mémorisée inversée (Q NOT)
Logiqu.LE80.Port Out	Signal : Sortie de la porte logique
Logiqu.LE80.Tempo exp	Signal : Sortie de la temporisation
Logiqu.LE80.Out	Signal : Sortie mémorisée (Q)
Logiqu.LE80.Out inversé	Signal : Sortie mémorisée inversée (Q NOT)

## Autorisations d'accès (zones d'accès)

### Mots de passe – Zones

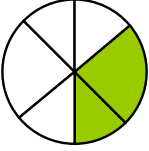
Le tableau ci-dessous présente les zones d'accès et les codes d'autorisation requis pour y accéder.

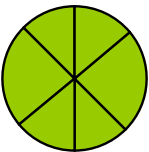
Symbole de zone	Code d'autorisation	Accès à :
	 <b>Read Only-Lv0</b>	Le niveau 0 permet un accès en lecture seule à tous les paramètres du module. Celui-ci retombera à ce niveau automatiquement au bout d'une période plus longue ou d'inactivité.

	 <b>Prot-Lv1</b>	Ce code permet d'accéder aux options de réinitialisation et d'acquiescement. Il permet également l'exécution de signaux de déclenchement manuel.
	 <b>Prot-Lv2</b>	Ce code permet d'accéder aux options de réinitialisation et d'acquiescement. Il permet également de changer les paramètres de protection et la configuration du gestionnaire de déclenchements.
	 <b>Control-Lv1</b>	Ce code accorde le droit de commuter les opérations (commutation des appareillages de connexion).
	 <b>Control-Lv2</b>	Ce code accorde le droit de commuter les opérations (commutation des appareillages de connexion). Il permet également d'accéder aux paramètres de l'appareillage de connexion (autorisation de commutation, verrouillages, paramètres généraux des appareillages de connexion, usure du disjoncteur...).
	 <b>Supervisor-Lv3</b>	Ce code accorde un accès illimité à tous les paramètres et réglages du module (configuration du module). Ceci inclut également l'organisation des dispositifs, les paramètres de module (par ex. Date et Heure), les paramètres de champ, de service et logiques.

**AVIS**

Si le module n'était pas actif en mode de configuration des paramètres pendant une période plus longue (peut être définie entre 20 et 3 600 secondes), il passe en mode « Lecture seule-Lv0 » automatiquement. Ce paramètre (t-max-modi) peut être modifié au sein du menu [Para module\HMI].

Zones d'accès (Niveau de mot de passe) :

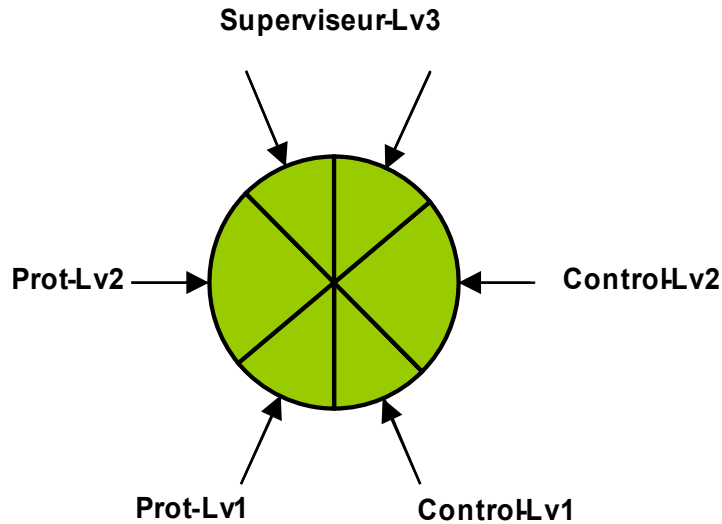

**AVIS**

**Vous devez vous assurer que les autorisations d'accès sont protégées par des mots de passe sécurisés. Ces mots de passe doivent être maintenus secrets et ne doivent être connus que par les personnes autorisées.**

**AVIS**

**Un symbole représentant un cadenas dans le coin supérieur droit de l'écran indique si des autorisations d'accès sont actives actuellement. Ceci signifie, qu'en mode « Lecture seule-Lv0 », un cadenas fermé (verrouillé) s'affiche dans le coin supérieur droit de l'écran. Dès que des autorisations d'accès sont actives (au dessus du niveau « Lecture seule-Lv0 »), un symbole représentant un cadenas déverrouillé (ouvert) apparaît dans le coin supérieur droit de l'écran.**

**AVIS**

**Pendant la définition des paramètres, le bouton C permet d'annuler les changements de paramètre. Ainsi, il n'est pas possible de procéder à un acquittement (DEL, relais de sortie...) tant que des paramètres ne sont pas enregistrés (mis en mémoire cache uniquement).**

**L'acquiescement ne peut être exécuté que lorsque le coin supérieur droit de l'écran présente le symbole suivant :**



**AVIS**

**Les mots de passe font partie du module (affectations fixes). Ceci signifie qu'ils ne seront pas écrasés, si un fichier de paramètres est transmis à un module.**



**Les mots de passe existants sont persistants (affectés à un module). Si un fichier de paramètres créé hors ligne est transmis à un module, ou si un fichier de paramètres est transmis d'un module à un autre, ceci sera sans effet sur les mots de passe existants dans le module.**

Niveaux disponibles/Autorisations d'accès

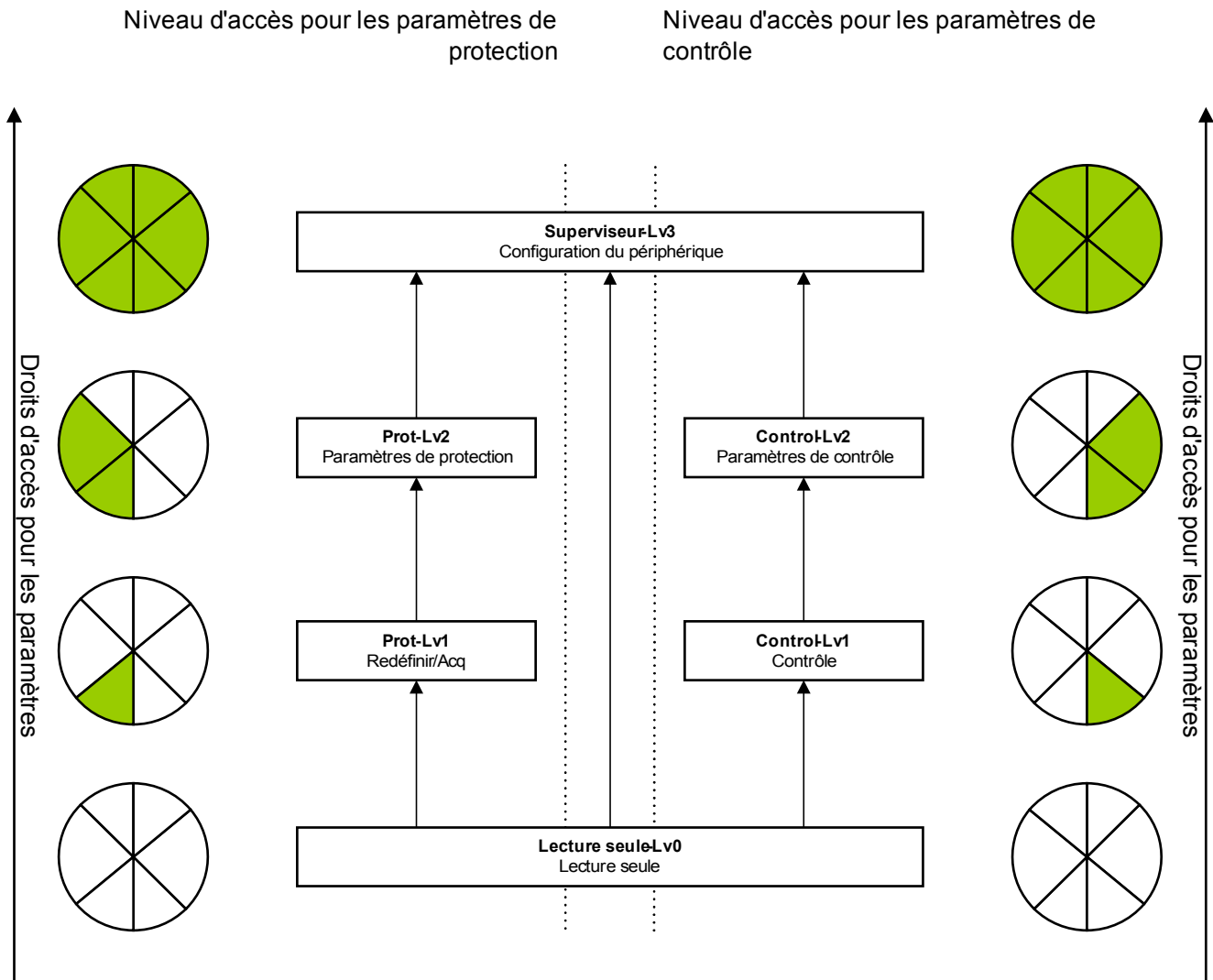
Les autorisations d'accès sont conçues sous la forme de deux chaînes hiérarchiques.  
Le code superviseur (administrateur) permet d'accéder à tous les paramètres et réglages.



Légende : Nv = Niveau

-  Les paramètres sont en lecture seule
-  Les paramètres peuvent être modifiés

**Comment trouver quelles zones et quels niveaux d'accès sont déverrouillés ?**

Le menu [Para module\Niveau d'accès] fournit les informations relatives aux zones d'accès (autorisations) actuellement déverrouillées.

Dès qu'une zone d'accès ayant un code supérieur à « *Lecture seule-Lv0* » est déverrouillée, ceci est signalé par la présence d'un symbole représentant un cadenas ouvert dans le coin supérieur droit de l'écran du module.

## Déverrouillage de zones d'accès

Dans le menu [Para module\Niveau d'accès], les zones d'accès peuvent être déverrouillées ou verrouillées (sur le HMI).

## Modification des mots de passe

Les mots de passe peuvent être changés sur le module dans le menu [Para module/Mots de passe] ou à l'aide du logiciel *Smart View*.

The logo for AVIS, consisting of the word "AVIS" in white, italicized, sans-serif capital letters on a dark blue rectangular background.

**Un mot de passe doit être une combinaison des chiffres 1, 2, 3 et 4 définie par l'utilisateur.**

**Tous les autres caractères et touches ne sont pas acceptés.**

Pour changer un mot de passe, le mot de passe existant doit d'abord être entré. Le nouveau mot de passe (jusqu'à 8 chiffres) doit ensuite être confirmé deux fois. Procédez comme suit :

- Pour changer le mot de passe, entrez votre ancien mot de passe à l'aide des touches de fonction, puis appuyez sur la touche OK.
- Entrez le nouveau mot de passe à l'aide de ces mêmes touches et appuyez sur la touche OK.
- Saisissez à nouveau le mot de passe à l'aide des touches de fonction et appuyez sur la touche OK.

## Désactivation des mots de passe durant la mise en service

Il est éventuellement possible de désactiver les mots de passe pendant la mise en service. Il n'est pas permis d'utiliser cette fonction à d'autres fins que la mise en service. Afin de désactiver la protection des mots de passe, remplacez le mot de passe existant par un mot de passe vide pour les zones d'accès souhaitées. Toutes les autorisations d'accès (zones d'accès) protégées par un mot de passe vide seront déverrouillées en permanence. Ceci signifie que tous les paramètres et réglages au sein de ces zones peuvent être modifiés sans aucune autorisation d'accès. Il n'est plus possible de revenir au niveau « *Lecture seule-Lv0* » (le module de protection ne retombera pas non plus dans ce mode si le temps de modification maximal est expiré (t-max-modi).



### AVERTISSEMENT

**Vous devez vous assurer que tous les mots de passe sont de nouveau activés après la mise en service. Ceci signifie que toutes les zones d'accès doivent être protégées par un mot de passe composé au minimum de 4 chiffres.**

**Woodward ne pourra être tenue responsable des blessures corporelles ou dommages matériels causés par la désactivation de la protection par mot de passe.**

## Saisie du mot de passe sur le tableau de commande

Les mots de passe peuvent être saisis à l'aide des touches de fonction.

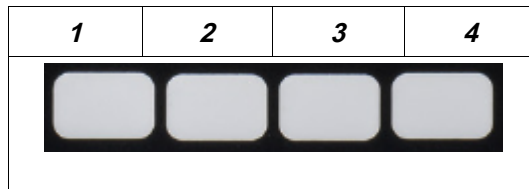

Exemple : Pour le mot de passe (3244), appuyez successivement sur :

- Touche de fonction 3
- Touche de fonction 2
- Touche de fonction 4
- Touche de fonction 4

## Mot de passe oublié

Appuyez sur la touche C pendant l'amorçage à froid pour appeler un menu de réinitialisation. Si vous sélectionnez Réinitialiser tous les mots de passe ?, puis confirmez par Oui, tous les mots de passe sont réinitialisés à leur valeur par défaut « 1234 ».

## Configuration des paramètres sur le pupitre opérateur (HMI)

Chaque paramètre appartient à une zone d'accès. L'édition et le changement d'un paramètre nécessitent une autorisation d'accès suffisante.

L'utilisateur peut obtenir les autorisations d'accès nécessaires en déverrouillant des zones d'accès avant des modifications de paramètre ou selon le contexte. Dans les sections suivantes, les deux options sont expliquées.

### Option 1 : Autorisation directe à une zone d'accès

Affichez le menu [Para module\Niveau d'accès].

Sélectionnez le niveau d'accès requis en accédant à l'autorisation (niveau) d'accès requise. Entrez le mot de passe requis. Si le mot de passe correct a été saisi, l'autorisation d'accès requise est accordée. Afin de procéder aux changements de paramètre, procédez comme suit :

- Accédez au paramètre à modifier en vous servant des touches de fonction. Si le paramètre est sélectionné, un symbole représentant une clef à molette doit figurer dans le coin inférieur droit de l'écran.



Ce symbole indique que le paramètre est déverrouillé et qu'il peut être modifié, car l'autorisation d'accès requise est disponible. Confirmez la touche de fonction Clef à molette afin d'éditer le paramètre. Modifiez le paramètre.

À présent, vous pouvez :

- enregistrer les modifications apportées et les faire valider par le système, ou
- changer d'autres paramètres et enfin enregistrer tous les paramètres modifiés et les faire valider par le système.

*Pour enregistrer immédiatement les modifications des paramètres :*

- appuyez sur la touche OK pour enregistrer directement les paramètres modifiés et les faire valider par le module. Confirmez les modifications des paramètres en appuyant sur la touche de fonction Oui ou annulez-les en appuyant sur Non.

*Pour modifier des paramètres supplémentaires et les enregistrer ensuite :*

- accédez aux autres paramètres et changez-les.



## AVIS

Un symbole représentant une étoile figurant devant les paramètres modifiés indique que les modifications n'ont été enregistrées que temporairement et qu'elles ne sont pas encore définitivement stockées et adoptées par le module. Afin de rendre les choses plus faciles à suivre, en particulier lorsque des changements de paramètres complexes sont impliqués, la modification de paramètre souhaitée est indiquée à chaque niveau de menu supérieur par une étoile (suivi étoile). Ceci permet de contrôler ou de suivre à partir du menu principal tous les changements de paramètres qui n'ont pas encore été enregistrés.

En plus de l'étoile pour les changements de paramètres enregistrés temporairement, un symbole général de modification des paramètres apparaît dans le coin gauche de l'écran et ainsi, de n'importe quel point de l'arborescence, il est possible de voir que des modifications de paramètres n'ont pas encore été validées par le module.

Appuyez sur la touche OK pour lancer l'enregistrement final de tous les changements de paramètres. Confirmez les modifications des paramètres en appuyant sur la touche de fonction Oui ou annulez-les en appuyant sur la touche de fonction Non.

## AVIS

Si l'écran comporte un symbole représentant une clé au lieu d'une étoile à molette, ceci indique que l'autorisation d'accès requise est indisponible.



Pour modifier ce paramètre, un mot de passe est nécessaire pour obtenir l'autorisation requise.

## AVIS

Contrôle de vraisemblance : Afin de prévenir l'occurrence de paramètres erronés, le module surveille constamment toutes les modifications de paramètres enregistrées temporairement. S'il détecte une invraisemblance, ceci est signalé par un point d'interrogation en regard du paramètre concerné.

Afin de rendre les choses plus faciles à suivre, en particulier lorsque des changements de paramètres complexes sont impliqués, à chaque niveau de menu supérieur, la non validité est signalée par le point d'interrogation (suivi de vraisemblance) placé au-dessus des paramètres enregistrés temporairement. Ceci rend possible le contrôle ou le suivi à partir du menu principal visant à détecter à n'importe quel moment les tentatives de sauvegarde d'invraisemblances.

En plus du point d'interrogation marquant le suivi de modifications de paramètres invraisemblables temporairement enregistrés, un symbole général d'invraisemblance/point d'interrogation s'affiche dans le coin gauche de l'écran. Il est alors possible de voir que des invraisemblances ont été détectées par le module depuis n'importe quel point de l'arborescence du menu.

Le point d'interrogation/symbole d'invraisemblance remplace toujours l'étoile/indication d'un changement de paramètre.

Si un module détecte une invraisemblance, il refuse l'enregistrement et la validation des paramètres.

## Option 2 : Autorisation d'accès dépendante du contexte

Accédez au paramètre à modifier. Si le paramètre est sélectionné, un symbole représentant une *clé* figure dans le coin inférieur droit de l'écran.



Ce symbole indique que le module est toujours au niveau « *Lecture seule-Lv0* », ou que le niveau actuel n'accorde pas des droits d'accès suffisants pour permettre l'édition du paramètre.

Appuyez sur cette touche de fonction et entrez le mot de passe <sup>1)</sup> qui permet d'accéder au paramètre. Modifiez la configuration du paramètre.

<sup>1)</sup> Cette page fournit également des informations, notamment quel mot de passe/autorisation d'accès est nécessaire pour effectuer des changements sur ce paramètre.

À présent, vous pouvez :

- enregistrer les modifications apportées et les faire valider par le système, ou
- changer d'autres paramètres et enfin enregistrer tous les paramètres modifiés et les faire valider par le système.

*Pour enregistrer immédiatement les modifications des paramètres :*

- appuyez sur la touche OK pour enregistrer directement les paramètres modifiés et les faire valider par le module. Confirmez les modifications des paramètres en appuyant sur la touche de fonction Oui ou annulez-les en appuyant sur Non.

*Pour modifier des paramètres supplémentaires et les enregistrer ensuite :*

- accédez aux autres paramètres et changez-les.

**AVIS**

**Un symbole représentant une étoile** figurant devant les paramètres modifiés indique que les modifications n'ont été enregistrées que temporairement et qu'elles ne sont pas encore définitivement stockées et adoptées par le module. **Afin de rendre les choses plus faciles à suivre, en particulier lorsque des changements de paramètres complexes sont impliqués, la modification de paramètre souhaitée est indiquée à chaque niveau de menu supérieur par une étoile (suivi étoile). Ceci permet de contrôler ou de suivre à partir du menu principal tous les changements de paramètres qui n'ont pas encore été enregistrés.**

**En plus de l'étoile** indiquant les modifications de paramètres temporairement enregistrées, un symbole général de modification des paramètres apparaît dans le coin gauche de l'écran et ainsi, de n'importe quel point de l'arborescence du menu, il est possible de voir que des modifications de paramètres n'ont pas encore été validées par le module.

Appuyez sur la touche OK pour lancer l'enregistrement final de tous les changements de paramètres. Confirmez les modifications des paramètres en appuyant sur la touche de fonction Oui ou annulez-les en appuyant sur la touche de fonction Non.

## AVIS

**Contrôle de vraisemblance :** Afin de prévenir l'occurrence de paramètres erronés, le module surveille constamment toutes les modifications de paramètres enregistrées temporairement. S'il détecte une invraisemblance, ceci est signalé par un point d'interrogation en regard du paramètre concerné.

Afin de rendre les choses plus faciles à suivre, en particulier lorsque des changements de paramètres complexes sont impliqués, à chaque niveau de menu supérieur, la non validité est signalée par le point d'interrogation (suivi de vraisemblance) placé au-dessus des paramètres enregistrés temporairement. Ceci rend possible le contrôle ou le suivi à partir du menu principal visant à détecter à n'importe quel moment les tentatives de sauvegarde d'invraisemblances.

En plus du point d'interrogation marquant le suivi de modifications de paramètres invraisemblables temporairement enregistrés, un symbole général d'invraisemblance/point d'interrogation s'affiche dans le coin gauche de l'écran. Il est alors possible de voir que des invraisemblances ont été détectées par le module depuis n'importe quel point de l'arborescence du menu.

Le point d'interrogation/symbole d'invraisemblance remplace toujours l'étoile/indication d'un changement de paramètre.

Si un module détecte une invraisemblance, il refuse l'enregistrement et la validation des paramètres.

## Groupes de paramètres

### Contacteur de groupe de paramètres

Dans le menu Param protect/Groupe de paramètres - Commutation, vous disposez des possibilités suivantes :

- Définir manuellement l'un des quatre groupes de paramètres comme actif.
- Affecter un signal à chaque groupe de paramètres qui définit ce groupe comme actif.
- Scada commute les groupes de paramètres.

<b>Option</b>	<b>Contacteur de groupe de paramètres</b>
<i>Sélection manuelle</i>	Commutation, si un autre groupe de paramètres est choisi manuellement dans le menu Param protect/Groupe de paramètres - Commutation.
<i>Via une fonction d'entrée (par ex. une entrée numérique)</i>	<p>Pas de commutation tant que la demande n'est pas prête.</p> <p>Ce qui signifie, que s'il y a plus ou moins d'un signal de demande actif, aucune commutation n'est exécutée.</p> <p>Exemple :</p> <p>DI3 est affecté au groupe de paramètres 1. DI3 est actif en tant que « 1 ».</p> <p>DI4 est affecté au groupe de paramètres 2. DI4 est inactif en tant que « 0 ».</p> <p>L'appareil doit basculer du groupe de paramètres 1 au groupe de paramètres 2. Ainsi, DI3 doit d'abord devenir inactif « 0 ». Ensuite, DI4 doit être actif « 1 ».</p> <p>Si DI4 redevient inactif « 0 », le groupe de paramètres 2 restera actif « 1 » tant qu'aucune demande n'est prête (par ex. DI3 devient actif « 1 », toutes les autres affectations sont inactives « 0 »).</p>
<i>Via Scada</i>	Commutation si une demande SCADA est prête. Sinon aucune commutation n'est exécutée.



La description des paramètres figure dans le chapitre Paramètres système.

## Signaux pouvant être utilisés pour PSS

<i>Name</i>	<i>Description</i>
--	Pas d'affectation
CTS.Alarm	Signal : Alarme de surveillance du circuit de mesure d'un transformateur de courant
Empl EN X1.EN 1	Signal : Entrée numérique
Empl EN X1.EN 2	Signal : Entrée numérique
Empl EN X1.EN 3	Signal : Entrée numérique
Empl EN X1.EN 4	Signal : Entrée numérique
Empl EN X1.EN 5	Signal : Entrée numérique
Empl EN X1.EN 6	Signal : Entrée numérique
Empl EN X1.EN 7	Signal : Entrée numérique
Empl EN X1.EN 8	Signal : Entrée numérique
Empl EN X1.EN 1	Signal : Entrée numérique
Empl EN X1.EN 2	Signal : Entrée numérique
Empl EN X1.EN 3	Signal : Entrée numérique
Empl EN X1.EN 4	Signal : Entrée numérique
Logiqu.LE1.Port Out	Signal : Sortie de la porte logique
Logiqu.LE1.Tempo exp	Signal : Sortie de la temporisation
Logiqu.LE1.Out	Signal : Sortie mémorisée (Q)
Logiqu.LE1.Out inversé	Signal : Sortie mémorisée inversée (Q NOT)
Logiqu.LE2.Port Out	Signal : Sortie de la porte logique
Logiqu.LE2.Tempo exp	Signal : Sortie de la temporisation
Logiqu.LE2.Out	Signal : Sortie mémorisée (Q)
Logiqu.LE2.Out inversé	Signal : Sortie mémorisée inversée (Q NOT)
Logiqu.LE3.Port Out	Signal : Sortie de la porte logique
Logiqu.LE3.Tempo exp	Signal : Sortie de la temporisation
Logiqu.LE3.Out	Signal : Sortie mémorisée (Q)
Logiqu.LE3.Out inversé	Signal : Sortie mémorisée inversée (Q NOT)
Logiqu.LE4.Port Out	Signal : Sortie de la porte logique
Logiqu.LE4.Tempo exp	Signal : Sortie de la temporisation
Logiqu.LE4.Out	Signal : Sortie mémorisée (Q)
Logiqu.LE4.Out inversé	Signal : Sortie mémorisée inversée (Q NOT)
Logiqu.LE5.Port Out	Signal : Sortie de la porte logique
Logiqu.LE5.Tempo exp	Signal : Sortie de la temporisation
Logiqu.LE5.Out	Signal : Sortie mémorisée (Q)
Logiqu.LE5.Out inversé	Signal : Sortie mémorisée inversée (Q NOT)
Logiqu.LE6.Port Out	Signal : Sortie de la porte logique
Logiqu.LE6.Tempo exp	Signal : Sortie de la temporisation
Logiqu.LE6.Out	Signal : Sortie mémorisée (Q)

## Paramètres

<i>Name</i>	<i>Description</i>
Logiqu.LE6.Out inversé	Signal : Sortie mémorisée inversée (Q NOT)
Logiqu.LE7.Port Out	Signal : Sortie de la porte logique
Logiqu.LE7.Tempo exp	Signal : Sortie de la temporisation
Logiqu.LE7.Out	Signal : Sortie mémorisée (Q)
Logiqu.LE7.Out inversé	Signal : Sortie mémorisée inversée (Q NOT)
Logiqu.LE8.Port Out	Signal : Sortie de la porte logique
Logiqu.LE8.Tempo exp	Signal : Sortie de la temporisation
Logiqu.LE8.Out	Signal : Sortie mémorisée (Q)
Logiqu.LE8.Out inversé	Signal : Sortie mémorisée inversée (Q NOT)
Logiqu.LE9.Port Out	Signal : Sortie de la porte logique
Logiqu.LE9.Tempo exp	Signal : Sortie de la temporisation
Logiqu.LE9.Out	Signal : Sortie mémorisée (Q)
Logiqu.LE9.Out inversé	Signal : Sortie mémorisée inversée (Q NOT)
Logiqu.LE10.Port Out	Signal : Sortie de la porte logique
Logiqu.LE10.Tempo exp	Signal : Sortie de la temporisation
Logiqu.LE10.Out	Signal : Sortie mémorisée (Q)
Logiqu.LE10.Out inversé	Signal : Sortie mémorisée inversée (Q NOT)
Logiqu.LE11.Port Out	Signal : Sortie de la porte logique
Logiqu.LE11.Tempo exp	Signal : Sortie de la temporisation
Logiqu.LE11.Out	Signal : Sortie mémorisée (Q)
Logiqu.LE11.Out inversé	Signal : Sortie mémorisée inversée (Q NOT)
Logiqu.LE12.Port Out	Signal : Sortie de la porte logique
Logiqu.LE12.Tempo exp	Signal : Sortie de la temporisation
Logiqu.LE12.Out	Signal : Sortie mémorisée (Q)
Logiqu.LE12.Out inversé	Signal : Sortie mémorisée inversée (Q NOT)
Logiqu.LE13.Port Out	Signal : Sortie de la porte logique
Logiqu.LE13.Tempo exp	Signal : Sortie de la temporisation
Logiqu.LE13.Out	Signal : Sortie mémorisée (Q)
Logiqu.LE13.Out inversé	Signal : Sortie mémorisée inversée (Q NOT)
Logiqu.LE14.Port Out	Signal : Sortie de la porte logique
Logiqu.LE14.Tempo exp	Signal : Sortie de la temporisation
Logiqu.LE14.Out	Signal : Sortie mémorisée (Q)
Logiqu.LE14.Out inversé	Signal : Sortie mémorisée inversée (Q NOT)
Logiqu.LE15.Port Out	Signal : Sortie de la porte logique
Logiqu.LE15.Tempo exp	Signal : Sortie de la temporisation
Logiqu.LE15.Out	Signal : Sortie mémorisée (Q)
Logiqu.LE15.Out inversé	Signal : Sortie mémorisée inversée (Q NOT)
Logiqu.LE16.Port Out	Signal : Sortie de la porte logique
Logiqu.LE16.Tempo exp	Signal : Sortie de la temporisation
Logiqu.LE16.Out	Signal : Sortie mémorisée (Q)

## Paramètres

<i>Name</i>	<i>Description</i>
Logiqu.LE16.Out inversé	Signal : Sortie mémorisée inversée (Q NOT)
Logiqu.LE17.Port Out	Signal : Sortie de la porte logique
Logiqu.LE17.Tempo exp	Signal : Sortie de la temporisation
Logiqu.LE17.Out	Signal : Sortie mémorisée (Q)
Logiqu.LE17.Out inversé	Signal : Sortie mémorisée inversée (Q NOT)
Logiqu.LE18.Port Out	Signal : Sortie de la porte logique
Logiqu.LE18.Tempo exp	Signal : Sortie de la temporisation
Logiqu.LE18.Out	Signal : Sortie mémorisée (Q)
Logiqu.LE18.Out inversé	Signal : Sortie mémorisée inversée (Q NOT)
Logiqu.LE19.Port Out	Signal : Sortie de la porte logique
Logiqu.LE19.Tempo exp	Signal : Sortie de la temporisation
Logiqu.LE19.Out	Signal : Sortie mémorisée (Q)
Logiqu.LE19.Out inversé	Signal : Sortie mémorisée inversée (Q NOT)
Logiqu.LE20.Port Out	Signal : Sortie de la porte logique
Logiqu.LE20.Tempo exp	Signal : Sortie de la temporisation
Logiqu.LE20.Out	Signal : Sortie mémorisée (Q)
Logiqu.LE20.Out inversé	Signal : Sortie mémorisée inversée (Q NOT)
Logiqu.LE21.Port Out	Signal : Sortie de la porte logique
Logiqu.LE21.Tempo exp	Signal : Sortie de la temporisation
Logiqu.LE21.Out	Signal : Sortie mémorisée (Q)
Logiqu.LE21.Out inversé	Signal : Sortie mémorisée inversée (Q NOT)
Logiqu.LE22.Port Out	Signal : Sortie de la porte logique
Logiqu.LE22.Tempo exp	Signal : Sortie de la temporisation
Logiqu.LE22.Out	Signal : Sortie mémorisée (Q)
Logiqu.LE22.Out inversé	Signal : Sortie mémorisée inversée (Q NOT)
Logiqu.LE23.Port Out	Signal : Sortie de la porte logique
Logiqu.LE23.Tempo exp	Signal : Sortie de la temporisation
Logiqu.LE23.Out	Signal : Sortie mémorisée (Q)
Logiqu.LE23.Out inversé	Signal : Sortie mémorisée inversée (Q NOT)
Logiqu.LE24.Port Out	Signal : Sortie de la porte logique
Logiqu.LE24.Tempo exp	Signal : Sortie de la temporisation
Logiqu.LE24.Out	Signal : Sortie mémorisée (Q)
Logiqu.LE24.Out inversé	Signal : Sortie mémorisée inversée (Q NOT)
Logiqu.LE25.Port Out	Signal : Sortie de la porte logique
Logiqu.LE25.Tempo exp	Signal : Sortie de la temporisation
Logiqu.LE25.Out	Signal : Sortie mémorisée (Q)
Logiqu.LE25.Out inversé	Signal : Sortie mémorisée inversée (Q NOT)
Logiqu.LE26.Port Out	Signal : Sortie de la porte logique
Logiqu.LE26.Tempo exp	Signal : Sortie de la temporisation
Logiqu.LE26.Out	Signal : Sortie mémorisée (Q)

## Paramètres

<i>Name</i>	<i>Description</i>
Logiqu.LE26.Out inversé	Signal : Sortie mémorisée inversée (Q NOT)
Logiqu.LE27.Port Out	Signal : Sortie de la porte logique
Logiqu.LE27.Tempo exp	Signal : Sortie de la temporisation
Logiqu.LE27.Out	Signal : Sortie mémorisée (Q)
Logiqu.LE27.Out inversé	Signal : Sortie mémorisée inversée (Q NOT)
Logiqu.LE28.Port Out	Signal : Sortie de la porte logique
Logiqu.LE28.Tempo exp	Signal : Sortie de la temporisation
Logiqu.LE28.Out	Signal : Sortie mémorisée (Q)
Logiqu.LE28.Out inversé	Signal : Sortie mémorisée inversée (Q NOT)
Logiqu.LE29.Port Out	Signal : Sortie de la porte logique
Logiqu.LE29.Tempo exp	Signal : Sortie de la temporisation
Logiqu.LE29.Out	Signal : Sortie mémorisée (Q)
Logiqu.LE29.Out inversé	Signal : Sortie mémorisée inversée (Q NOT)
Logiqu.LE30.Port Out	Signal : Sortie de la porte logique
Logiqu.LE30.Tempo exp	Signal : Sortie de la temporisation
Logiqu.LE30.Out	Signal : Sortie mémorisée (Q)
Logiqu.LE30.Out inversé	Signal : Sortie mémorisée inversée (Q NOT)
Logiqu.LE31.Port Out	Signal : Sortie de la porte logique
Logiqu.LE31.Tempo exp	Signal : Sortie de la temporisation
Logiqu.LE31.Out	Signal : Sortie mémorisée (Q)
Logiqu.LE31.Out inversé	Signal : Sortie mémorisée inversée (Q NOT)
Logiqu.LE32.Port Out	Signal : Sortie de la porte logique
Logiqu.LE32.Tempo exp	Signal : Sortie de la temporisation
Logiqu.LE32.Out	Signal : Sortie mémorisée (Q)
Logiqu.LE32.Out inversé	Signal : Sortie mémorisée inversée (Q NOT)
Logiqu.LE33.Port Out	Signal : Sortie de la porte logique
Logiqu.LE33.Tempo exp	Signal : Sortie de la temporisation
Logiqu.LE33.Out	Signal : Sortie mémorisée (Q)
Logiqu.LE33.Out inversé	Signal : Sortie mémorisée inversée (Q NOT)
Logiqu.LE34.Port Out	Signal : Sortie de la porte logique
Logiqu.LE34.Tempo exp	Signal : Sortie de la temporisation
Logiqu.LE34.Out	Signal : Sortie mémorisée (Q)
Logiqu.LE34.Out inversé	Signal : Sortie mémorisée inversée (Q NOT)
Logiqu.LE35.Port Out	Signal : Sortie de la porte logique
Logiqu.LE35.Tempo exp	Signal : Sortie de la temporisation
Logiqu.LE35.Out	Signal : Sortie mémorisée (Q)
Logiqu.LE35.Out inversé	Signal : Sortie mémorisée inversée (Q NOT)
Logiqu.LE36.Port Out	Signal : Sortie de la porte logique
Logiqu.LE36.Tempo exp	Signal : Sortie de la temporisation
Logiqu.LE36.Out	Signal : Sortie mémorisée (Q)



## Paramètres

<i>Name</i>	<i>Description</i>
Logiqu.LE36.Out inversé	Signal : Sortie mémorisée inversée (Q NOT)
Logiqu.LE37.Port Out	Signal : Sortie de la porte logique
Logiqu.LE37.Tempo exp	Signal : Sortie de la temporisation
Logiqu.LE37.Out	Signal : Sortie mémorisée (Q)
Logiqu.LE37.Out inversé	Signal : Sortie mémorisée inversée (Q NOT)
Logiqu.LE38.Port Out	Signal : Sortie de la porte logique
Logiqu.LE38.Tempo exp	Signal : Sortie de la temporisation
Logiqu.LE38.Out	Signal : Sortie mémorisée (Q)
Logiqu.LE38.Out inversé	Signal : Sortie mémorisée inversée (Q NOT)
Logiqu.LE39.Port Out	Signal : Sortie de la porte logique
Logiqu.LE39.Tempo exp	Signal : Sortie de la temporisation
Logiqu.LE39.Out	Signal : Sortie mémorisée (Q)
Logiqu.LE39.Out inversé	Signal : Sortie mémorisée inversée (Q NOT)
Logiqu.LE40.Port Out	Signal : Sortie de la porte logique
Logiqu.LE40.Tempo exp	Signal : Sortie de la temporisation
Logiqu.LE40.Out	Signal : Sortie mémorisée (Q)
Logiqu.LE40.Out inversé	Signal : Sortie mémorisée inversée (Q NOT)
Logiqu.LE41.Port Out	Signal : Sortie de la porte logique
Logiqu.LE41.Tempo exp	Signal : Sortie de la temporisation
Logiqu.LE41.Out	Signal : Sortie mémorisée (Q)
Logiqu.LE41.Out inversé	Signal : Sortie mémorisée inversée (Q NOT)
Logiqu.LE42.Port Out	Signal : Sortie de la porte logique
Logiqu.LE42.Tempo exp	Signal : Sortie de la temporisation
Logiqu.LE42.Out	Signal : Sortie mémorisée (Q)
Logiqu.LE42.Out inversé	Signal : Sortie mémorisée inversée (Q NOT)
Logiqu.LE43.Port Out	Signal : Sortie de la porte logique
Logiqu.LE43.Tempo exp	Signal : Sortie de la temporisation
Logiqu.LE43.Out	Signal : Sortie mémorisée (Q)
Logiqu.LE43.Out inversé	Signal : Sortie mémorisée inversée (Q NOT)
Logiqu.LE44.Port Out	Signal : Sortie de la porte logique
Logiqu.LE44.Tempo exp	Signal : Sortie de la temporisation
Logiqu.LE44.Out	Signal : Sortie mémorisée (Q)
Logiqu.LE44.Out inversé	Signal : Sortie mémorisée inversée (Q NOT)
Logiqu.LE45.Port Out	Signal : Sortie de la porte logique
Logiqu.LE45.Tempo exp	Signal : Sortie de la temporisation
Logiqu.LE45.Out	Signal : Sortie mémorisée (Q)
Logiqu.LE45.Out inversé	Signal : Sortie mémorisée inversée (Q NOT)
Logiqu.LE46.Port Out	Signal : Sortie de la porte logique
Logiqu.LE46.Tempo exp	Signal : Sortie de la temporisation
Logiqu.LE46.Out	Signal : Sortie mémorisée (Q)

## Paramètres

<i>Name</i>	<i>Description</i>
Logiqu.LE46.Out inversé	Signal : Sortie mémorisée inversée (Q NOT)
Logiqu.LE47.Port Out	Signal : Sortie de la porte logique
Logiqu.LE47.Tempo exp	Signal : Sortie de la temporisation
Logiqu.LE47.Out	Signal : Sortie mémorisée (Q)
Logiqu.LE47.Out inversé	Signal : Sortie mémorisée inversée (Q NOT)
Logiqu.LE48.Port Out	Signal : Sortie de la porte logique
Logiqu.LE48.Tempo exp	Signal : Sortie de la temporisation
Logiqu.LE48.Out	Signal : Sortie mémorisée (Q)
Logiqu.LE48.Out inversé	Signal : Sortie mémorisée inversée (Q NOT)
Logiqu.LE49.Port Out	Signal : Sortie de la porte logique
Logiqu.LE49.Tempo exp	Signal : Sortie de la temporisation
Logiqu.LE49.Out	Signal : Sortie mémorisée (Q)
Logiqu.LE49.Out inversé	Signal : Sortie mémorisée inversée (Q NOT)
Logiqu.LE50.Port Out	Signal : Sortie de la porte logique
Logiqu.LE50.Tempo exp	Signal : Sortie de la temporisation
Logiqu.LE50.Out	Signal : Sortie mémorisée (Q)
Logiqu.LE50.Out inversé	Signal : Sortie mémorisée inversée (Q NOT)
Logiqu.LE51.Port Out	Signal : Sortie de la porte logique
Logiqu.LE51.Tempo exp	Signal : Sortie de la temporisation
Logiqu.LE51.Out	Signal : Sortie mémorisée (Q)
Logiqu.LE51.Out inversé	Signal : Sortie mémorisée inversée (Q NOT)
Logiqu.LE52.Port Out	Signal : Sortie de la porte logique
Logiqu.LE52.Tempo exp	Signal : Sortie de la temporisation
Logiqu.LE52.Out	Signal : Sortie mémorisée (Q)
Logiqu.LE52.Out inversé	Signal : Sortie mémorisée inversée (Q NOT)
Logiqu.LE53.Port Out	Signal : Sortie de la porte logique
Logiqu.LE53.Tempo exp	Signal : Sortie de la temporisation
Logiqu.LE53.Out	Signal : Sortie mémorisée (Q)
Logiqu.LE53.Out inversé	Signal : Sortie mémorisée inversée (Q NOT)
Logiqu.LE54.Port Out	Signal : Sortie de la porte logique
Logiqu.LE54.Tempo exp	Signal : Sortie de la temporisation
Logiqu.LE54.Out	Signal : Sortie mémorisée (Q)
Logiqu.LE54.Out inversé	Signal : Sortie mémorisée inversée (Q NOT)
Logiqu.LE55.Port Out	Signal : Sortie de la porte logique
Logiqu.LE55.Tempo exp	Signal : Sortie de la temporisation
Logiqu.LE55.Out	Signal : Sortie mémorisée (Q)
Logiqu.LE55.Out inversé	Signal : Sortie mémorisée inversée (Q NOT)
Logiqu.LE56.Port Out	Signal : Sortie de la porte logique
Logiqu.LE56.Tempo exp	Signal : Sortie de la temporisation
Logiqu.LE56.Out	Signal : Sortie mémorisée (Q)

## Paramètres

<i>Name</i>	<i>Description</i>
Logiqu.LE56.Out inversé	Signal : Sortie mémorisée inversée (Q NOT)
Logiqu.LE57.Port Out	Signal : Sortie de la porte logique
Logiqu.LE57.Tempo exp	Signal : Sortie de la temporisation
Logiqu.LE57.Out	Signal : Sortie mémorisée (Q)
Logiqu.LE57.Out inversé	Signal : Sortie mémorisée inversée (Q NOT)
Logiqu.LE58.Port Out	Signal : Sortie de la porte logique
Logiqu.LE58.Tempo exp	Signal : Sortie de la temporisation
Logiqu.LE58.Out	Signal : Sortie mémorisée (Q)
Logiqu.LE58.Out inversé	Signal : Sortie mémorisée inversée (Q NOT)
Logiqu.LE59.Port Out	Signal : Sortie de la porte logique
Logiqu.LE59.Tempo exp	Signal : Sortie de la temporisation
Logiqu.LE59.Out	Signal : Sortie mémorisée (Q)
Logiqu.LE59.Out inversé	Signal : Sortie mémorisée inversée (Q NOT)
Logiqu.LE60.Port Out	Signal : Sortie de la porte logique
Logiqu.LE60.Tempo exp	Signal : Sortie de la temporisation
Logiqu.LE60.Out	Signal : Sortie mémorisée (Q)
Logiqu.LE60.Out inversé	Signal : Sortie mémorisée inversée (Q NOT)
Logiqu.LE61.Port Out	Signal : Sortie de la porte logique
Logiqu.LE61.Tempo exp	Signal : Sortie de la temporisation
Logiqu.LE61.Out	Signal : Sortie mémorisée (Q)
Logiqu.LE61.Out inversé	Signal : Sortie mémorisée inversée (Q NOT)
Logiqu.LE62.Port Out	Signal : Sortie de la porte logique
Logiqu.LE62.Tempo exp	Signal : Sortie de la temporisation
Logiqu.LE62.Out	Signal : Sortie mémorisée (Q)
Logiqu.LE62.Out inversé	Signal : Sortie mémorisée inversée (Q NOT)
Logiqu.LE63.Port Out	Signal : Sortie de la porte logique
Logiqu.LE63.Tempo exp	Signal : Sortie de la temporisation
Logiqu.LE63.Out	Signal : Sortie mémorisée (Q)
Logiqu.LE63.Out inversé	Signal : Sortie mémorisée inversée (Q NOT)
Logiqu.LE64.Port Out	Signal : Sortie de la porte logique
Logiqu.LE64.Tempo exp	Signal : Sortie de la temporisation
Logiqu.LE64.Out	Signal : Sortie mémorisée (Q)
Logiqu.LE64.Out inversé	Signal : Sortie mémorisée inversée (Q NOT)
Logiqu.LE65.Port Out	Signal : Sortie de la porte logique
Logiqu.LE65.Tempo exp	Signal : Sortie de la temporisation
Logiqu.LE65.Out	Signal : Sortie mémorisée (Q)
Logiqu.LE65.Out inversé	Signal : Sortie mémorisée inversée (Q NOT)
Logiqu.LE66.Port Out	Signal : Sortie de la porte logique
Logiqu.LE66.Tempo exp	Signal : Sortie de la temporisation
Logiqu.LE66.Out	Signal : Sortie mémorisée (Q)

## Paramètres

<i>Name</i>	<i>Description</i>
Logiqu.LE66.Out inversé	Signal : Sortie mémorisée inversée (Q NOT)
Logiqu.LE67.Port Out	Signal : Sortie de la porte logique
Logiqu.LE67.Tempo exp	Signal : Sortie de la temporisation
Logiqu.LE67.Out	Signal : Sortie mémorisée (Q)
Logiqu.LE67.Out inversé	Signal : Sortie mémorisée inversée (Q NOT)
Logiqu.LE68.Port Out	Signal : Sortie de la porte logique
Logiqu.LE68.Tempo exp	Signal : Sortie de la temporisation
Logiqu.LE68.Out	Signal : Sortie mémorisée (Q)
Logiqu.LE68.Out inversé	Signal : Sortie mémorisée inversée (Q NOT)
Logiqu.LE69.Port Out	Signal : Sortie de la porte logique
Logiqu.LE69.Tempo exp	Signal : Sortie de la temporisation
Logiqu.LE69.Out	Signal : Sortie mémorisée (Q)
Logiqu.LE69.Out inversé	Signal : Sortie mémorisée inversée (Q NOT)
Logiqu.LE70.Port Out	Signal : Sortie de la porte logique
Logiqu.LE70.Tempo exp	Signal : Sortie de la temporisation
Logiqu.LE70.Out	Signal : Sortie mémorisée (Q)
Logiqu.LE70.Out inversé	Signal : Sortie mémorisée inversée (Q NOT)
Logiqu.LE71.Port Out	Signal : Sortie de la porte logique
Logiqu.LE71.Tempo exp	Signal : Sortie de la temporisation
Logiqu.LE71.Out	Signal : Sortie mémorisée (Q)
Logiqu.LE71.Out inversé	Signal : Sortie mémorisée inversée (Q NOT)
Logiqu.LE72.Port Out	Signal : Sortie de la porte logique
Logiqu.LE72.Tempo exp	Signal : Sortie de la temporisation
Logiqu.LE72.Out	Signal : Sortie mémorisée (Q)
Logiqu.LE72.Out inversé	Signal : Sortie mémorisée inversée (Q NOT)
Logiqu.LE73.Port Out	Signal : Sortie de la porte logique
Logiqu.LE73.Tempo exp	Signal : Sortie de la temporisation
Logiqu.LE73.Out	Signal : Sortie mémorisée (Q)
Logiqu.LE73.Out inversé	Signal : Sortie mémorisée inversée (Q NOT)
Logiqu.LE74.Port Out	Signal : Sortie de la porte logique
Logiqu.LE74.Tempo exp	Signal : Sortie de la temporisation
Logiqu.LE74.Out	Signal : Sortie mémorisée (Q)
Logiqu.LE74.Out inversé	Signal : Sortie mémorisée inversée (Q NOT)
Logiqu.LE75.Port Out	Signal : Sortie de la porte logique
Logiqu.LE75.Tempo exp	Signal : Sortie de la temporisation
Logiqu.LE75.Out	Signal : Sortie mémorisée (Q)
Logiqu.LE75.Out inversé	Signal : Sortie mémorisée inversée (Q NOT)
Logiqu.LE76.Port Out	Signal : Sortie de la porte logique
Logiqu.LE76.Tempo exp	Signal : Sortie de la temporisation
Logiqu.LE76.Out	Signal : Sortie mémorisée (Q)

Name	Description
Logiqu.LE76.Out inversé	Signal : Sortie mémorisée inversée (Q NOT)
Logiqu.LE77.Port Out	Signal : Sortie de la porte logique
Logiqu.LE77.Tempo exp	Signal : Sortie de la temporisation
Logiqu.LE77.Out	Signal : Sortie mémorisée (Q)
Logiqu.LE77.Out inversé	Signal : Sortie mémorisée inversée (Q NOT)
Logiqu.LE78.Port Out	Signal : Sortie de la porte logique
Logiqu.LE78.Tempo exp	Signal : Sortie de la temporisation
Logiqu.LE78.Out	Signal : Sortie mémorisée (Q)
Logiqu.LE78.Out inversé	Signal : Sortie mémorisée inversée (Q NOT)
Logiqu.LE79.Port Out	Signal : Sortie de la porte logique
Logiqu.LE79.Tempo exp	Signal : Sortie de la temporisation
Logiqu.LE79.Out	Signal : Sortie mémorisée (Q)
Logiqu.LE79.Out inversé	Signal : Sortie mémorisée inversée (Q NOT)
Logiqu.LE80.Port Out	Signal : Sortie de la porte logique
Logiqu.LE80.Tempo exp	Signal : Sortie de la temporisation
Logiqu.LE80.Out	Signal : Sortie mémorisée (Q)
Logiqu.LE80.Out inversé	Signal : Sortie mémorisée inversée (Q NOT)

## Configuration du verrouillage

À l'aide de la *Configuration de verrouillage*, des paramètres peuvent être verrouillés contre tout changement tant que le signal affecté a la valeur vrai (actif). Ce *verrouillage* peut être activé dans le menu [Para champ/Paramètres généraux/Blo params].

## Dérivation de la configuration de verrouillage

La configuration de verrouillage peut être remplacée (temporairement) si l'état du signal qui active le verrouillage ne peut pas être modifié ou ne doit pas être modifié (clé de rechange).

La *configuration de verrouillage* peut être dérivée à l'aide du paramètre de contrôle direct *Configuration dérivation verrouillage* [Para champ/Paramètres généraux/Conf deriv verr]. Le module de protection repasse en *Configuration du verrouillage* soit :

- Directement après l'enregistrement d'un changement de paramètre, soit
- 10 minutes après que la dérivation ait été activée.

## Paramètres du module

Sys

### Date et heure

Le menu « *Para module/Date/Heure* » vous permet de régler la date de l'heure.

### Version

Le menu « *Para module/Version* » vous permet d'obtenir des informations sur la version logicielle et matérielle.

### Affichage des codes ANSI

L'affichage des codes ANSI peut être activé dans le menu « *Paramètres du module/HMI/Affichage numéros de module ANSI* ».

### Paramètres TCP/IP

Dans le menu « *Para module/TCP/IP/TCP/IP Config* », les paramètres TCP/IP doivent être définis.

Le réglage initial des paramètres TCP/IP ne peut être effectué que sur le tableau (HMI).

**AVIS**

**L'établissement d'une connexion à l'appareil via TCP/IP n'est possible que s'il est équipé d'une interface Ethernet (RJ45).**

**Contactez l'administrateur de votre système informatique afin d'établir la connexion réseau.**

Définir les paramètres TCP/IP

Sélectionnez *Para module/TCP/IP* sur le HMI (tableau de commande) et définissez les paramètres suivants :

- Adresse TCP/IP
- Masque de sous-réseau
- Passerelle





## Commandes directes du module système

Paramètre	Description	Plage de définition	Valeur par défaut	Chemin du menu
Ack BO LED Scd TCmd 	Réinitialisation des relais de sortie binaire, des DEL, du système SCADA et de la commande de déclenchement.	inactif, actif	inactif	[Utilisat /Réinit/Acquitter /Acquitter]
DEL acq 	Toutes les DEL réinitialisables sont acquittées.	inactif, actif	inactif	[Utilisat /Réinit/Acquitter /Acquitter]
Acq SB 	Tous les relais de sortie binaire réinitialisables sont acquittés.	inactif, actif	inactif	[Utilisat /Réinit/Acquitter /Acquitter]
Acq Scada 	Le système SCADA est acquitté.	inactif, actif	inactif	[Utilisat /Réinit/Acquitter /Acquitter]
Réi OperationsCr 	Réinitialiser tous les compteurs dans les opérations de groupe historique	inactif, actif	inactif	[Utilisat /Réinit/Acquitter /Histor]
Réi AlarmCr 	Réinitialiser tous les compteurs dans les alarmes de groupe historique	inactif, actif	inactif	[Utilisat /Réinit/Acquitter /Histor]
Réi TripCmdCr 	Réinitialiser tous les compteurs dans les déclenchements de groupe historique	inactif, actif	inactif	[Utilisat /Réinit/Acquitter /Histor]
Réi TotalCr 	Réinitialiser tous les compteurs dans le total du groupe historique	inactif, actif	inactif	[Utilisat /Réinit/Acquitter /Histor]
Réin tt 	Réinitialisation de tous les compteurs	inactif, actif	inactif	[Utilisat /Réinit/Acquitter /Histor]
Redém 	Redémarrage du module.	no, oui	no	[Service /Général]
Conf dériv verr 	Déverrouillage bref	inactif, actif	inactif	[para champ /Param. généraux]







**ATTENTION**

**ATTENTION, le redémarrage manuel du module activera le contact de surveillance.**

**Paramètres de protection globale du système**

Paramètre	Description	Plage de définition	Valeur par défaut	Chemin du menu
 Contac PSet	Changement d'un groupe de paramètres	PS1, PS2, PS3, PS4, PSS via ent fct, PSS via Scada	PS1	[Param protect /Contac PSet]
 PS1: activé par	<p>Ce groupe de paramètres est celui qui est actif si : le contacteur du groupe de paramètres est défini avec la valeur "Commuter via une entrée" et les autres fonctions d'entrée sont simultanément inactives. Si plusieurs fonctions d'entrée sont actives, aucune commutation de la configuration n'est exécutée. Si toutes les fonctions d'entrée sont inactives, le module continue à fonctionner avec le groupe de paramètres activé en dernier.</p> <p>Dispo seult si: Contac PSet = PSS via ent fct</p>	1..n, PSS	--	[Param protect /Contac PSet]
 PS2: activé par	<p>Ce groupe de paramètres est celui qui est actif si : le contacteur du groupe de paramètres est défini avec la valeur "Commuter via une entrée" et les autres fonctions d'entrée sont simultanément inactives. Si plusieurs fonctions d'entrée sont actives, aucune commutation de la configuration n'est exécutée. Si toutes les fonctions d'entrée sont inactives, le module continue à fonctionner avec le groupe de paramètres activé en dernier.</p> <p>Dispo seult si: Contac PSet = PSS via ent fct</p>	1..n, PSS	--	[Param protect /Contac PSet]
 PS3: activé par	<p>Ce groupe de paramètres est celui qui est actif si : le contacteur du groupe de paramètres est défini avec la valeur "Commuter via une entrée" et les autres fonctions d'entrée sont simultanément inactives. Si plusieurs fonctions d'entrée sont actives, aucune commutation de la configuration n'est exécutée. Si toutes les fonctions d'entrée sont inactives, le module continue à fonctionner avec le groupe de paramètres activé en dernier.</p> <p>Dispo seult si: Contac PSet = PSS via ent fct</p>	1..n, PSS	--	[Param protect /Contac PSet]



Paramètre	Description	Plage de définition	Valeur par défaut	Chemin du menu
 PS4: activé par	<p>Ce groupe de paramètres est celui qui est actif si : le contacteur du groupe de paramètres est défini avec la valeur "Commuter via une entrée" et les autres fonctions d'entrée sont simultanément inactives. Si plusieurs fonctions d'entrée sont actives, aucune commutation de la configuration n'est exécutée. Si toutes les fonctions d'entrée sont inactives, le module continue à fonctionner avec le groupe de paramètres activé en dernier.</p> <p>Dispo seult si: Contac PSet = PSS via ent fct</p>	1..n, PSS	.-.	[Param protect /Contac PSet]
 Réin à dist	Active ou désactive l'option d'acquiescement externe/distant via des signaux (affectations) et le système SCADA.	inactif, actif	actif	[Para module /Acq ex]
 DEL acq	<p>Toutes DEL réinitialisables sont acquittées si l'état du signal affecté prend la valeur 'vrai'.</p> <p>Dispo seult si: Réin à dist = actif</p>	1..n, Liste affect	.-.	[Para module /Acq ex]
 Acq SB	<p>Tous les relais de sortie binaire réinitialisables sont acquittés si l'état du signal affecté prend la valeur 'vrai'.</p> <p>Dispo seult si: Réin à dist = actif</p>	1..n, Liste affect	.-.	[Para module /Acq ex]
 Acq Scada	<p>Le système SCADA est acquitté si l'état du signal affecté prend la valeur 'vrai'.</p> <p>Dispo seult si: Réin à dist = actif</p>	1..n, Liste affect	.-.	[Para module /Acq ex]
 Échelle	Affichage des valeurs mesurées en valeurs primaires, secondaires ou par unité	Vals par unité, Vals prims, Vals secs	Vals par unité	[Para module /Affich mesures /Param. généraux]
 Program mode	Program mode	Mot arrêté ou en fonctionnement, Arr. mot	Mot arrêté ou en fonctionnement	[para champ /Param. généraux]

**États d'entrée du module système**

<i>Name</i>	<i>Description</i>	<i>Affectation via</i>
DEL acq-l	État d'entrée d'un module : Acquiescement des DEL par une entrée numérique	[Para module /Acq ex]
Acq SB-l	État d'entrée d'un module : Acquiescement des relais de sortie binaire	[Para module /Acq ex]
Acq Scada-l	État d'entrée d'un module : Acquiescement du système Scada via une entrée numérique. L'image que le système SCADA a reçue du module doit être réinitialisée.	[Para module /Acq ex]
PS1-l	État d'entrée du module respectivement du signal qui doit activer cette configuration.	[Param protect /Contac PSet]
PS2-l	État d'entrée du module respectivement du signal qui doit activer cette configuration.	[Param protect /Contac PSet]
PS3-l	État d'entrée du module respectivement du signal qui doit activer cette configuration.	[Param protect /Contac PSet]
PS4-l	État d'entrée du module respectivement du signal qui doit activer cette configuration.	[Param protect /Contac PSet]

## Signaux du module système

Signal	Description
Redém	Signal : Redémarrage du module : 1=Démarrage normal; 2=Redémarrage par l'opérateur; 3=Redémarrage au moyen de la super réinitialisation; 4=obsolète; 5=obsolète; 6=Source d'erreur inconnue; 7=Redémarrage forcé (initié par le processeur principal); 8=Limite de temps du cycle de protection dépassée; 9= Redémarrage forcé (initié par le processeur de signal numérique); 10=Limite de temps du traitement e la valeur mesurée dépassée; 11=Affaiblissement de la tension d'alimentation;12=Accès mémoire non autorisé.
Act Set	Signal: Groupe de paramètres actif
PS 1	Signal: Groupe de paramètres 1
PS 2	Signal: Groupe de paramètres 2
PS 3	Signal: Groupe de paramètres 3
PS 4	Signal: Groupe de paramètres 4
PSS manuel	Signal: Commutation manuelle d'un groupe de paramètres
PSS via Scada	Signal: Commutation de groupe de paramètres via le système Scada. Écrivez sur cet octet de sortie le nombre entier correspondant au groupe de paramètres qui doit devenir actif (par ex. : 4 => commutation vers le groupe de paramètres 4).
PSS via ent fct	Signal: Commutation de groupe de paramètres via une fonction d'entrée
min 1 param modif	Signal: Au moins un paramètre a été modifié
Conf dériv verr	Signal: Déverrouillage bref
Param à enreg	Nombre de paramètres à enregistrer. 0 signifie que les modifications des paramètres sont doublées.
DEL acq	Signal : Acquittement de DEL
Acq SB	Signal : Acquittement des sorties binaires
Comptr acq	Signal : Réinitialisation de tous les compteurs
Acq Scada	Signal : Acquittement du système Scada
Acq TripCmd	Signal : Réinitialiser la commande de déclenchement
DEL acq-HMI	Signal : Acquittement de DEL : Pupitre opérateur
Acq SB-HMI	Signal : Acquittement des sorties binaires : Pupitre opérateur
Comptr acq-HMI	Signal : Réinitialisation de tous les compteurs : Pupitre opérateur
Acq Scada-HMI	Signal : Acquittement du système Scada : Pupitre opérateur
Acq TripCmd-HMI	Signal : Réinitialiser la commande de déclenchement : Pupitre opérateur
DEL acq-Sca	Signal : Acquittement de DEL : SCADA
Acq SB-Sca	Signal : Acquittement des sorties binaires : SCADA
Comptr acq-Sca	Signal : Réinitialisation de tous les compteurs : SCADA
Acq Scada-Sca	Signal : Acquittement du système Scada : SCADA
Acq TripCmd-Sca	Signal : Réinitialiser la commande de déclenchement : SCADA
Réi OperationsCr	Signal:: Réi OperationsCr
Réi AlarmCr	Signal:: Réi AlarmCr
Réi TripCmdCr	Signal:: Réi TripCmdCr
Réi TotalCr	Signal:: Réi TotalCr

**Valeurs spéciales du module système**



<i>Value</i>	<i>Description</i>	<i>Chemin du menu</i>
Compi	Compi	[Para module /Version]
Version	Version	[Para module /Version]
Cptr heures fonct	Compteur d'heures de fonctionnement du module de protection	[Utilisat /Nb et RevData /Sys]
Compt horaire	Compt horaire	[Utilisat /Histor /TotalCr]

## Paramètres de champs





### para champ







Les paramètres de champs vous permettent de définir tous les paramètres pertinents pour le côté primaire et pour le mode de fonctionnement du réseau tels que la fréquence, les valeurs primaires et secondaires...

### Paramètres de champs généraux

Paramètre	Description	Plage de définition	Valeur par défaut	Chemin du menu
 Ordre phases	Ordre des phases	ABC, ACB	ABC	[para champ /Param. généraux]
 f	Fréquence nominale	50Hz, 60Hz	50Hz	[para champ /Param. généraux]

### Paramètres de champs – Liés au courant

Paramètre	Description	Plage de définition	Valeur par défaut	Chemin du menu
 TC pri	Courant nominal du côté primaire des transformateurs de courant.	1 - 50000A	10A	[para champ /TC]
 TC sec	Courant nominal du côté secondaire des transformateurs de courant.	1A, 5A	1A	[para champ /TC]
 TC dir	Les fonctions de protection avec directionnalité fonctionnent correctement uniquement si la connexion des transformateurs de courant ne comporte pas d'erreur de câblage. Si tous les transformateurs de courant sont connectés au module avec une polarité incorrecte, ce paramètre peut compenser l'erreur de câblage. Ce paramètre fait pivoter les vecteurs de courant de 180 degrés.	0°, 180°	0°	[para champ /TC]
 ECT pri	Ce paramètre définit le courant nominal primaire du transformateur de courant raccordé à la terre. Si le courant à la terre est mesuré via une connexion de Holmgreen, la valeur primaire du transformateur de courant de la phase doit être saisie ici.	1 - 50000A	50A	[para champ /TC]

Paramètre	Description	Plage de définition	Valeur par défaut	Chemin du menu
ECT sec 	Ce paramètre définit le courant nominal secondaire du transformateur de courant raccordé à la terre. Si le courant à la terre est réalisé via une connexion de Holmgreen, la valeur primaire du transformateur de courant de la phase doit être saisie ici.	1A, 5A	1A	[para champ /TC]
ECT dir 	La protection contre les défauts à la terre avec directionnalité dépend également du câblage correct du transformateur de courant raccordé à la terre. Il est possible de corriger un câblage ou une polarité incorrect au moyen du paramètre "0°" ou "180°". L'utilisateur peut faire pivoter le vecteur de courant de 180 degrés (changement de signe) sans modifier le câblage. Cela signifie que, en chiffres, l'indicateur de courant déterminé a été pivoté de 180° par le périphérique.	0°, 180°	0°	[para champ /TC]
Niv coupure IL1, IL2, IL3 	Le courant affiché à l'écran ou dans le logiciel du PC est nul, s'il chute au-dessous de ce niveau de coupure. Ce paramètre n'a pas d'influence sur les enregistreurs.	0.0 - 0.100In	0.005In	[Para module /Affich mesures /Courant]
Niv coupure IG mes 	Le courant à la terre mesuré affiché à l'écran ou dans le logiciel du PC est nul, s'il chute au-dessous de ce niveau de coupure. Ce paramètre n'a pas d'influence sur les enregistreurs.	0.0 - 0.100In	0.005In	[Para module /Affich mesures /Courant]
Niv coupure IG calc 	Le courant à la terre calculé affiché à l'écran ou dans le logiciel du PC est nul, s'il chute au-dessous de ce niveau de coupure. Ce paramètre n'a pas d'influence sur les enregistreurs.	0.0 - 0.100In	0.005In	[Para module /Affich mesures /Courant]
Niv coupure I012 	La composante symétrique affichée à l'écran ou dans le logiciel du PC est nul, si elle chute au-dessous de ce niveau de coupure. Ce paramètre n'a pas d'influence sur les enregistreurs.	0.0 - 0.100In	0.005In	[Para module /Affich mesures /Courant]

## Blocages

Le module dispose d'une fonction de blocage temporaire et permanent de la fonctionnalité de protection complète ou de niveaux de protection individuels.



### AVERTISSEMENT

**Vérifiez absolument qu'aucun blocage illogique ou présentant un risque mortel n'a été alloué.**

**Assurez-vous que vous n'avez pas négligemment désactivé les fonctions de protection qui doivent être disponibles selon le concept de protection.**

## Blocage permanent

*Activation ou désactivation de la fonctionnalité de protection complète*

Dans le module « *Protection* », la protection complète de l'appareil peut être activée ou désactivée. Définissez le paramètre *Fonction* sur « *active* » ou sur « *inactive* » dans le module « *Prot* ».



### AVERTISSEMENT

**Uniquement si, dans le module « Prot », le paramètre *Fonction* = « *active* », la protection est activée ; par exemple, avec « *Fonction* » = « *inactive* », aucune fonction de protection n'est activée. Le module ne peut alors protéger aucun composant.**

*Activation ou désactivation des modules*

Chacun des modules peut être activé ou désactivé (de façon permanente). Ces opérations s'effectuent lorsque le paramètre « *Fonction* » est défini sur « *active* » ou sur « *inactive* » dans le module correspondant.

*Activation ou désactivation permanente de la commande de déclenchement d'une étape de protection*

À chacune des étapes de la protection, la commande de déclenchement envoyée au disjoncteur peut être bloquée de façon permanente. À cet effet, le paramètre « *Blo TripCmd* » doit être défini sur « *active* ».

## Blocage temporaire

### *Bloquer temporairement la protection complète du module par un signal*

Dans le module « *Prot* », la protection complète de l'appareil peut être bloquée temporairement par un signal. À condition qu'un blocage externe de module soit autorisé « *ExBlo Fc=active* ». En outre, un signal de blocage correspondant de la « liste des affectations » doit avoir été affecté. Le module est bloqué pendant le temps où le signal de blocage attribué est actif.



#### AVERTISSEMENT

**Si le module « *Prot* » est bloqué, la totalité de la fonction de protection devient inopérante. Tant que le signal de blocage est actif, le module ne peut protéger aucun composant.**

### *Bloquer temporairement un module de protection complet par une affectation active*

- Pour établir un blocage temporaire d'un module de protection, le paramètre « *ExBlo Fc* » du module doit être défini sur « *active* ». Cela donne l'autorisation : « Ce module peut être bloqué ».
- Dans les paramètres de protection générale, un signal supplémentaire doit être choisi dans la « LISTE DES AFFECTATIONS ». Le blocage ne devient actif que lorsque le signal affecté est actif.

### *Blocage temporaire de la commande de déclenchement d'une étape de protection par une affectation active.*

La commande de déclenchement de l'un des modules de protection peut être bloquée de l'extérieur. Dans ce cas, « de l'extérieur » ne signifie pas seulement de l'extérieur de l'appareil, mais également de l'extérieur du module. Non seulement les signaux externes réels peuvent être utilisés comme signaux de blocage, comme par exemple, l'état d'une entrée numérique, mais vous pouvez également choisir un autre signal de la « liste des affectations ».

- Pour établir un blocage temporaire d'une étape de protection, le paramètre « *ExBlo TripCmd Fc* » du module doit être défini sur « *active* ». Cela donne l'autorisation : « La commande de déclenchement de cette étape peut être bloquée ».
- Dans les paramètres de protection générale, un signal supplémentaire doit être choisi et affecté au paramètre « *ExBlo* » dans la « liste des affectations ». Si le signal sélectionné est activé, le blocage temporaire devient actif.



## Activation ou désactivation de la commande de déclenchement d'un module de protection

### Décl. blocages

nom = Possible bloquer tous modules

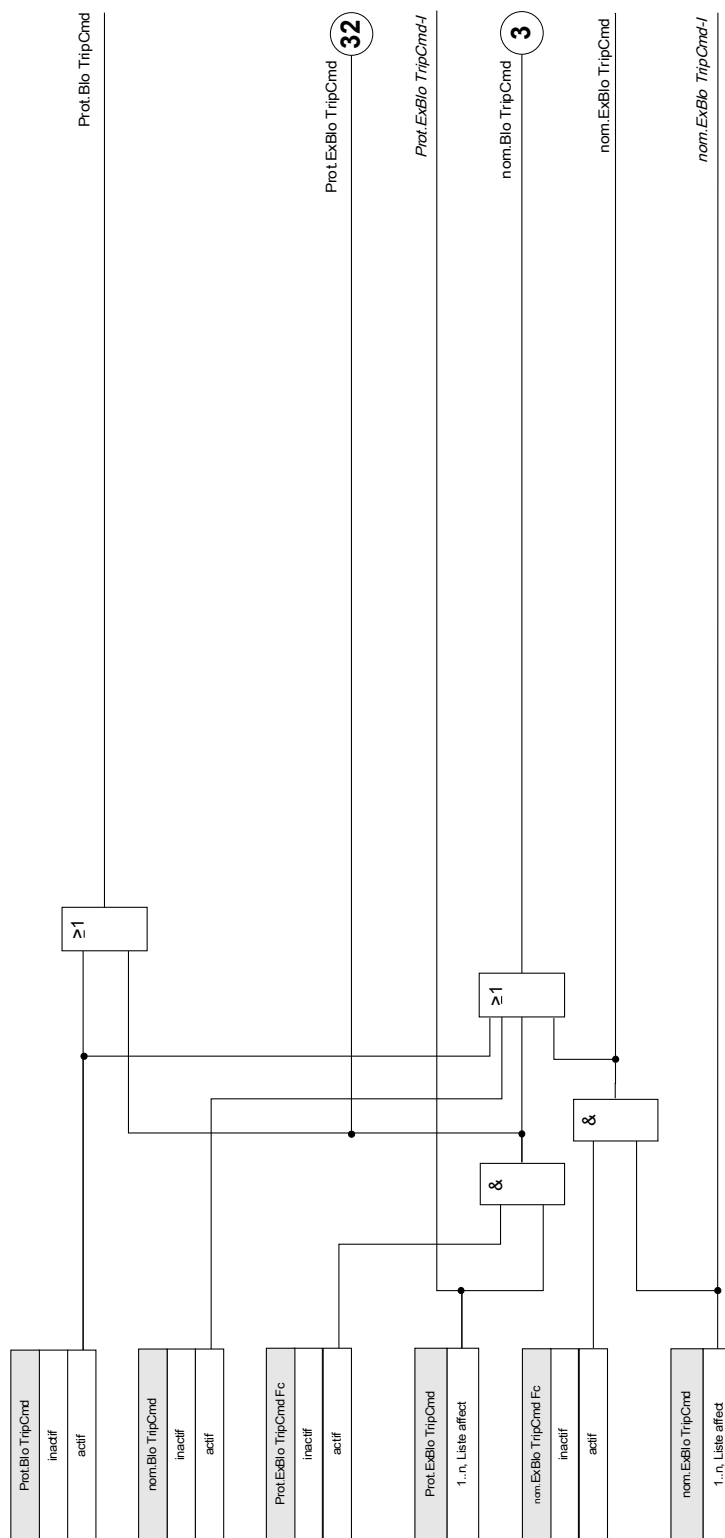

# Activation et désactivation de fonctions respectives de protection temporaire de blocage

## Blocages

nom ≠ possible bloquer tous modules

Fréquence comprise dans plage fréquence nominale<sup>(1)(\*)</sup>

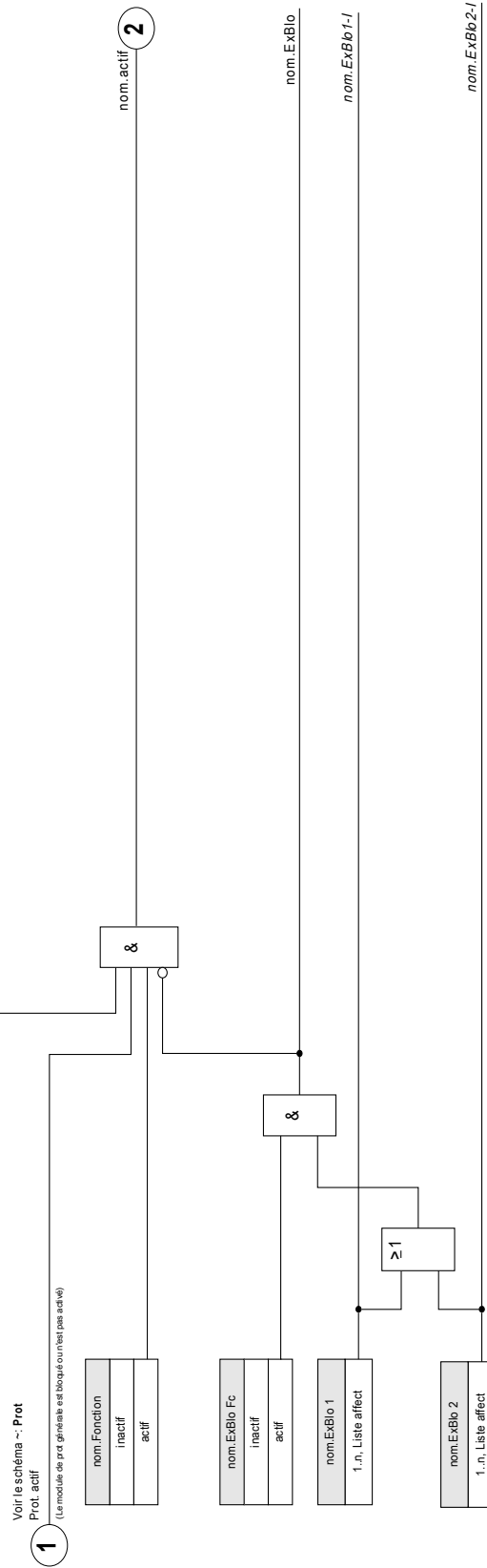

1 Voir le schéma ~- Prot Prot. actif (Le module de prot. générale est bloqué ou n'est pas actif)

<sup>(1)</sup>Toutes les fonctions de protection utilisant les vals harmoniques ou fondamentales mesurées sont bloquées si la fréquence sort de la plage nominale. Fonctions protection utilisant val efficacés restent actives. Voir chap. "Grande plage fréquence".

<sup>(\*)</sup>S'applique seult aux modules dotés de fonction de mes. de plage fréq.

Les fonctions de protection du courant ne peuvent pas uniquement être bloquées de façon permanente (« fonction = inactive ») ou temporairement par un signal de blocage de la « liste des affectations », mais aussi par « verrouillage inverse ».

Toutes les autres fonctions de protection peuvent être activées, désactivées ou bloquées de la même manière.

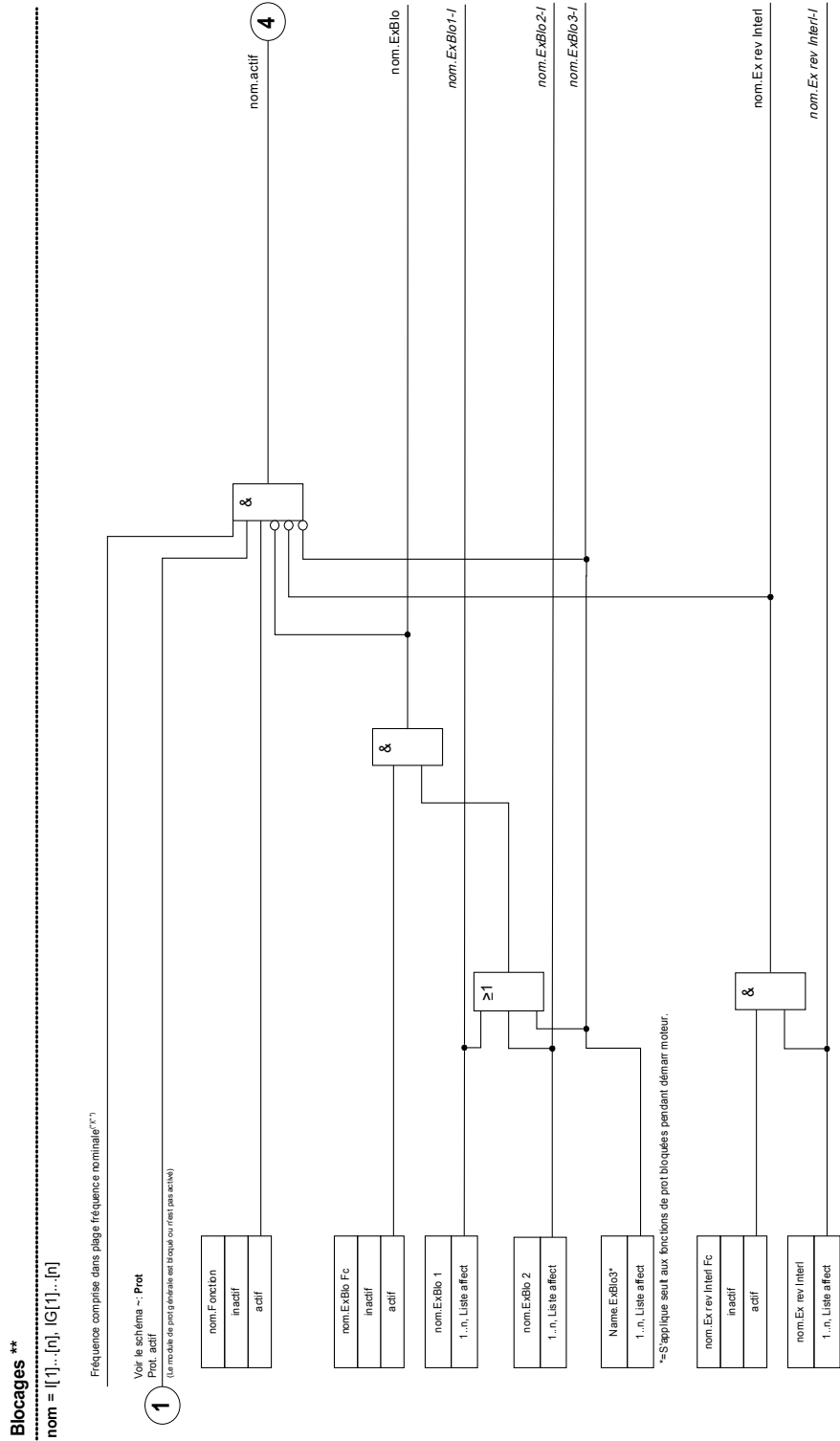

<sup>(1)</sup>Toutes les fonctions de protection utilisant les vals harmoniques ou fondamentales mesurées sont bloquées si la fréquence sort de la plage nominale. Fonctions protection utilisant val efficaces restent actives. Voir chap "Grande plage fréquence".  
<sup>(\*)</sup>S'applique aussi aux modules dotés de fonction de mes. de plage fréq.

## Module : Protection (Prot)

### Prot

Le module « *Protection* » sert de cadre extérieur à tous les autres modules de protection, c'est-à-dire qu'ils sont tous inclus dans le module « *Protection* ».



**Si, dans le module « *Protection* », le paramètre « *Fonction* » est défini sur « *inactif* » ou si le module est bloqué, la fonction de protection complète du module ne fonctionne plus.**

#### *Protection inactive*

Si le module maître « *Protection* » a été désactivé de façon permanente ou si un blocage temporaire de ce module s'est produit et que le signal de blocage attribué est encore actif, toute la fonctionnalité (protection) du module est réinitialisée. Dans ce cas, la fonction de protection est « *inactive* ».

#### *Protection active*

Si le module maître « *Protection* » a été activé, qu'aucun blocage de ce module n'a été activé et que le signal de blocage attribué est inactif à ce moment, l'option « *Protection* » est « *active* ».

## Blocage permanent de tous les éléments de protection

Pour activer le blocage de la protection dans son entier (utilisation générale), appelez le menu [Protection/Para/Para glob prot/Prot] :

- Définissez le paramètre « *Fonction = inactive* ».

## Blocage temporaire de tous les éléments de protection

Pour activer le blocage de la protection dans son entier (utilisation générale), appelez le menu [Protection/Para/Para glob prot/Prot] :

- Définissez le paramètre « *ExBlo Fc = active* » ;
- Choisissez une affectation pour « *ExBlo1* », et
- Choisissez en option une affectation pour « *ExBlo2* ».

Si l'un des signaux est Vrai, la protection entière sera bloquée tant que l'un de ces signaux est vrai.

## Blocage permanent de toutes les commandes de déclenchement

Pour activer le blocage de la protection dans son entier (utilisation générale), appelez le menu [Protection/Para/Para glob prot/Prot] :

- Définissez le paramètre « *Blo TripCmd = inactive* ».

## Blocage temporaire de toutes les commandes de déclenchement

Pour activer le blocage de la protection dans son entier (utilisation générale), appelez le menu [Protection/Para/Para glob prot/Prot] :

- Définissez le paramètre « *ExBlo TripCmd Fc= active* ».
- Choisissez une affectation pour « *ExBlo TripCmd* ». Toutes les commandes de déclenchement seront bloquées temporairement si l'affectation passe à l'état Vrai.

Prot - actif

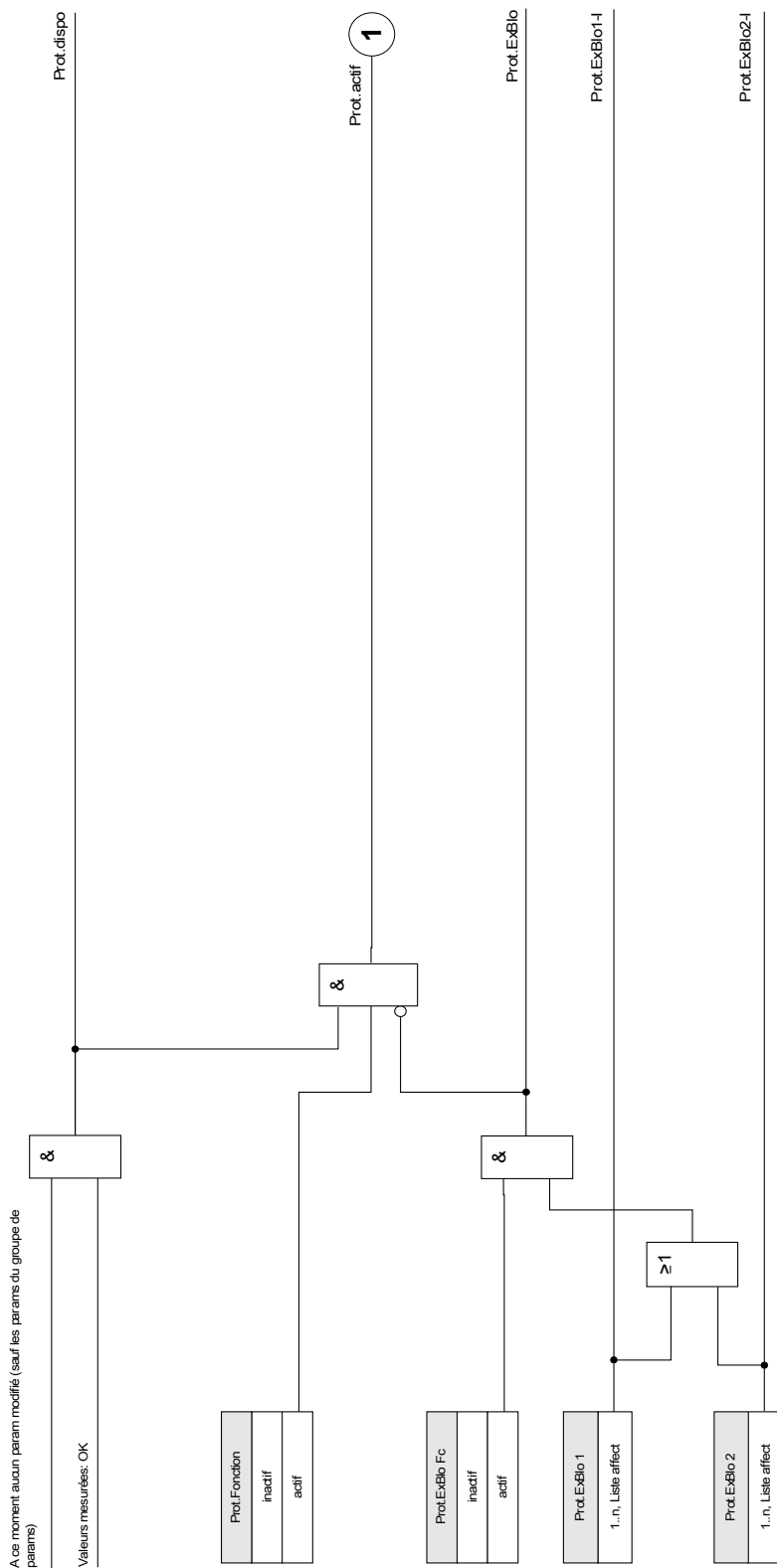

## Alarmes générales et déclenchements généraux

Chaque élément de protection génère sa propre alarme et ses propres signaux de déclenchement. Toutes les alarmes et tous les déclenchements sont transmis au module maître « Prot ».

Deux signaux seront générés respectivement si un élément de protection est excité et si un déclenchement est programmé :

1. Le module ou l'étape de protection émet une alarme, par exemple »I[1].ALARM« ou »I[1].TRIP«.
2. Le module maître « Prot » collecte/récapitule les signaux et émet une alarme ou un signal de déclenchement « PROT.ALARM »« PROT.TRIP ».

Exemples supplémentaires : PROT.ALARM L1 » est un signal collectif (connexion OR) pour toutes les alarmes générées par un élément de protection quelconque concernant la Phase L1.

« PROT.TRIP L1 » est un signal collectif (connexion OR) pour tous les déclenchements générés par un élément de protection quelconque concernant la Phase L1.

« PROT.ALARM » est le signal d'alarme collectif connecté en OR de tous les éléments de protection. « PROT.TRIP » est le signal d'alarme collectif connecté en OR de tous les éléments de protection.

Les commandes de déclenchement des éléments de protection doivent être affectées dans le Gestionnaire de disjoncteur (*CB Manager*). Seules les commandes de déclenchement affectées dans le *Gestionnaire de disjoncteur* sont transmises au disjoncteur.



**Attention : Les commandes de déclenchement qui ne sont pas affectées dans le Gestionnaire de disjoncteur (CB Manager) ne sont pas transmises au disjoncteur.**

**Le Gestionnaire de disjoncteur génère les commandes de déclenchement pour un disjoncteur.**

**Affectez dans le Gestionnaire de disjoncteur toutes les commandes de déclenchement devant commuter l'état d'un disjoncteur.**

**Prot.Décl**

nom = Chaque décit module prot actif autorisé provoque décit général.

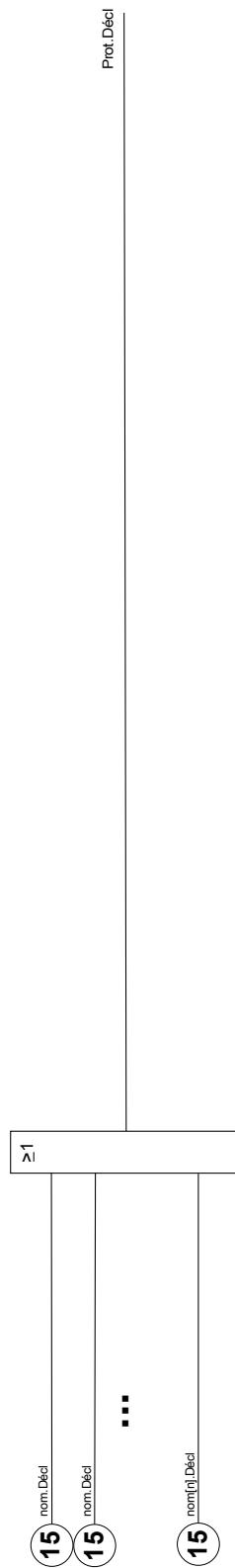



**Prot.Alarm**

nom = Chaque alarme module (sauf modules surv comprenant déf/disj) provoque alarme générale (alarme collective).

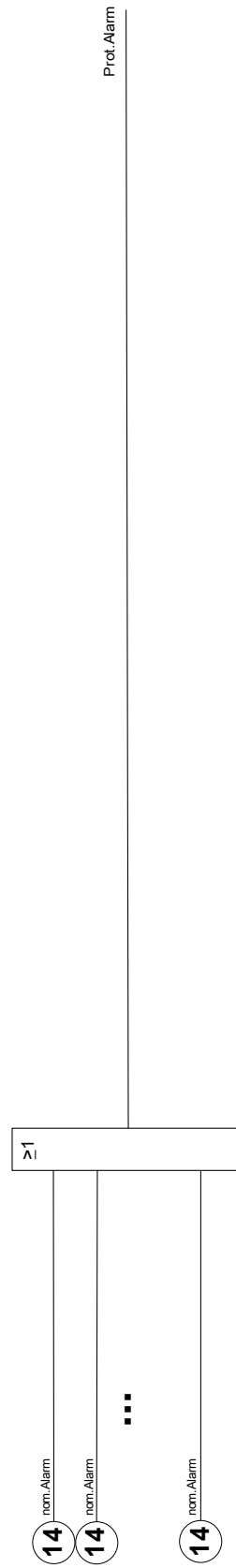

**Prot.Décl**

Chaque déclé sélectif de phase de déclé autorisé (I, IG, V, VX en fonct type module) provoque un déclé général sélectif de phase.

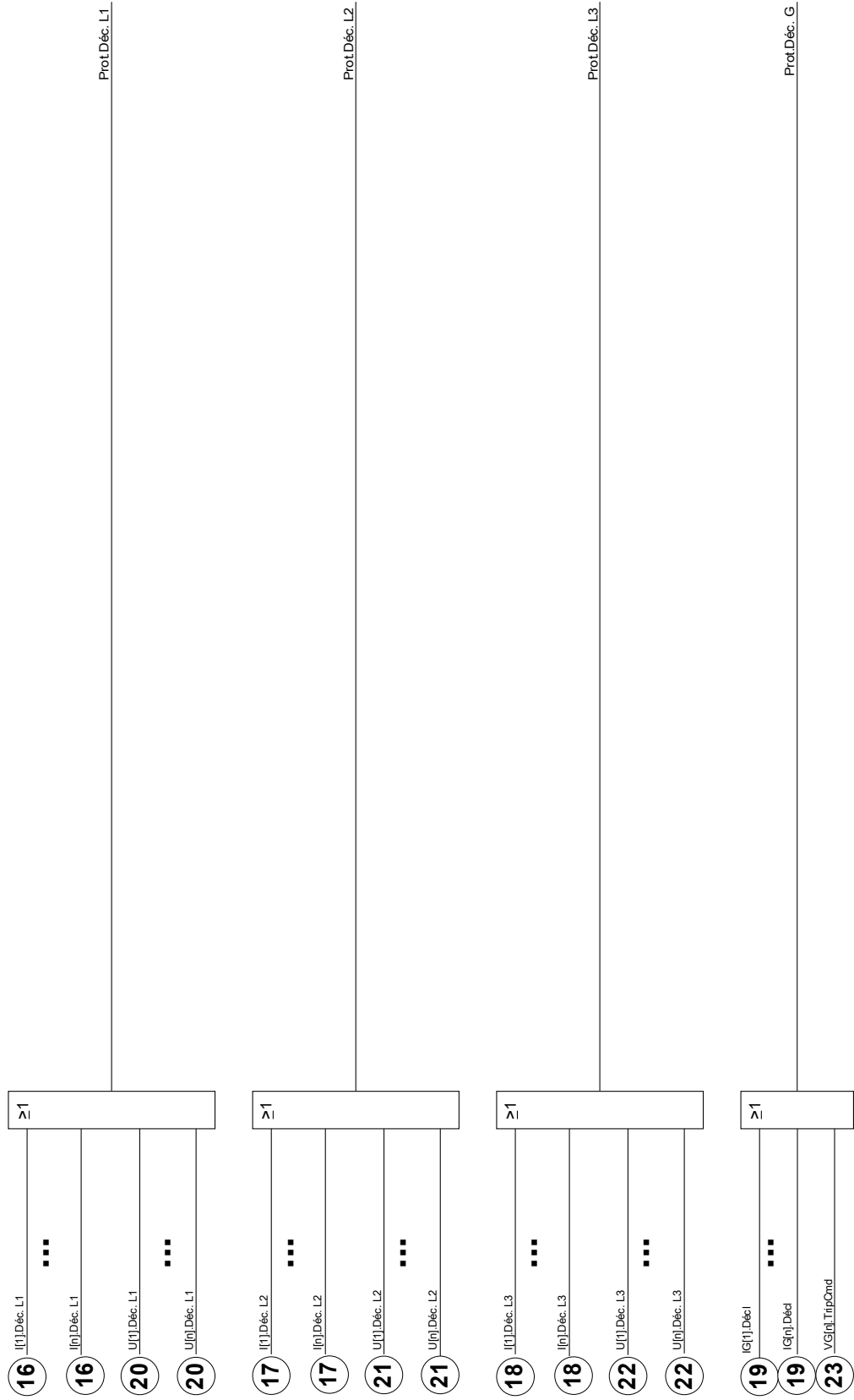

**Prot.Alarm**



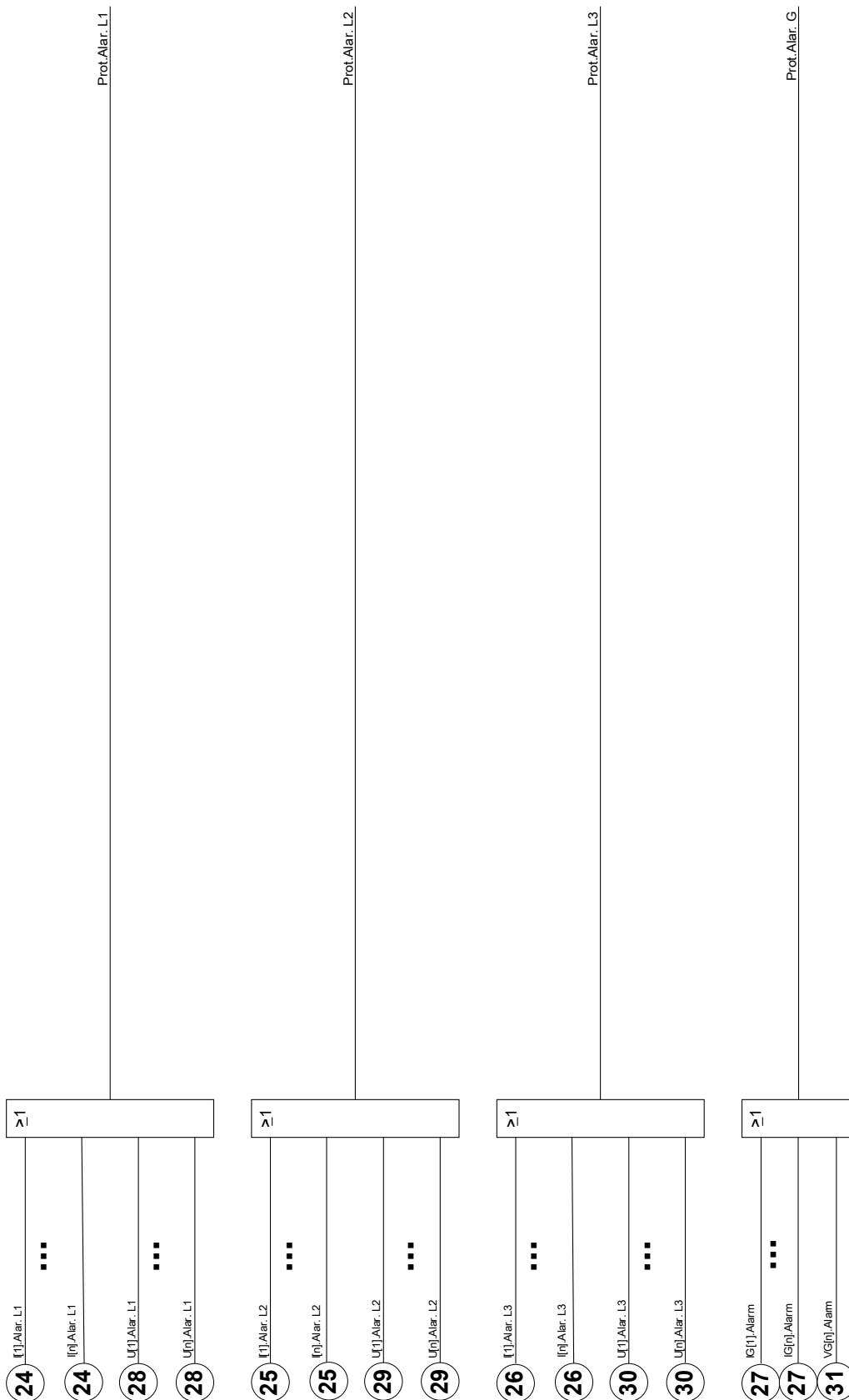



-----  
 Chaque alarme sélective phase module (I, IG, V, VX en fonction type module) provoque alarme générale phase sélective (alarme collective).  
 -----



## Commandes directes du module de protection

Paramètre	Description	Plage de définition	Valeur par défaut	Chemin du menu
Res Fault a Mains No 	Réinitialisation du nombre de défauts et du nombre de défauts du réseau.	inactif, actif	inactif	[Utilisat /Réinit/Acquitter /Réini]

## Paramètres de protection globale du module de protection

Paramètre	Description	Plage de définition	Valeur par défaut	Chemin du menu
Fonction 	Activation ou désactivation permanente du module/étage.	inactif, actif	actif	[Param protect /Para glob prot /Prot]
ExBlo Fc 	Activer (autoriser) le blocage externe de la protection globale du module.	inactif, actif	inactif	[Param protect /Para glob prot /Prot]
ExBlo1 	Si le blocage externe de ce module est activé (autorisé), la protection globale du module est bloquée si l'état du signal affecté prend la valeur 'vrai'.	1..n, Liste affect	.-.	[Param protect /Para glob prot /Prot]
ExBlo2 	Si le blocage externe de ce module est activé (autorisé), la protection globale du module est bloquée si l'état du signal affecté prend la valeur 'vrai'.	1..n, Liste affect	.-.	[Param protect /Para glob prot /Prot]
Blo TripCmd 	Blocage permanent de la commande de déclenchement de l'ensemble de déclenchement	inactif, actif	inactif	[Param protect /Para glob prot /Prot]
ExBlo TripCmd Fc 	Activer (autoriser) le blocage externe de la commande de déclenchement de l'ensemble du module.	inactif, actif	inactif	[Param protect /Para glob prot /Prot]
ExBlo TripCmd 	Si le blocage externe de la commande de déclenchement est activé (autorisé), la commande de déclenchement de l'ensemble du module est bloquée si l'état du signal affecté prend la valeur 'vrai'.	1..n, Liste affect	.-.	[Param protect /Para glob prot /Prot]

## États d'entrée du module de protection

<i>Name</i>	<i>Description</i>	<i>Affectation via</i>
ExBlo1-I	État d'entrée d'un module : Blocage externe1	[Param protect /Para glob prot /Prot]
ExBlo2-I	État d'entrée d'un module : Blocage externe2	[Param protect /Para glob prot /Prot]
ExBlo TripCmd-I	État d'entrée d'un module : Blocage externe de la commande de déclenchement	[Param protect /Para glob prot /Prot]

## Signaux du module de protection (états de sortie)

<i>Signal</i>	<i>Description</i>
dispo	Signal : Protection disponible
actif	Signal : actif
ExBlo	Signal : Blocage externe
Blo TripCmd	Signal : Commande de déclenchement bloquée
ExBlo TripCmd	Signal : Blocage externe de la commande de déclenchement
Alar. L1	Signal : Alarme générale L1
Alar. L2	Signal : Alarme générale L2
Alar. L3	Signal : Alarme générale L3
Alar. G	Signal : Alarme générale - Défaut à la terre
Alarm	Signal : Alarme générale
Déc. L1	Signal : Déclenchement général L1
Déc. L2	Signal : Déclenchement général L2
Déc. L3	Signal : Déclenchement général L3
Déc. G	Signal : Déclenchement général de défaut à la terre
Décl	Signal : Déclenchement général
Res Fault a Mains No	Signal : Réinitialisation du nombre de défauts et du nombre de défauts du réseau.

## Valeurs du module de protection

<i>Paramètre</i>	<i>Description</i>
FaultNo	Numéro de la perturbation
Nb défauts rés.	Nombre de défauts du réseau : Un défaut du réseau (ex. court-circuit) peut entraîner plusieurs défauts de déclenchement et de réenclenchement, chacun étant identifié par un numéro croissant. Dans ce cas, le numéro du défaut reste identique.
Trip	First trip cause which is the same as listed in fault record: See SCADA doc for code (section Cause of Trip). See manual (section Fault Recorder) for more information.

## Appareillage de connexion/disjoncteur – Gestionnaire



### AVERTISSEMENT

**AVERTISSEMENT Une mauvaise configuration de l'appareillage de connexion peut entraîner la mort ou des blessures graves.**

Outre les fonctions de protection, les relais de protection prendront de plus en plus le contrôle de l'appareillage de connexion, comme les disjoncteurs, les contacteurs de coupure de la charge, les sectionneurs et les connecteurs de masse.

Le gestionnaire d'appareillage de connexion/disjoncteur de ce dispositif de protection est conçu pour gérer un seul appareillage de connexion.

Une configuration correcte est une condition indispensable au bon fonctionnement du dispositif de protection. C'est aussi le cas lorsque l'appareillages de connexion n'est pas contrôlé, mais seulement supervisé.

## Schéma unifilaire

Le schéma unifilaire comprend la description graphique de l'appareillage de connexion et sa désignation (nom), ainsi que ses caractéristiques (protégé ou non contre les courts-circuits...). Pour l'affichage dans le logiciel des modules, la désignation de l'appareillage de connexion (par exemple, QA1, QA2 au lieu de SG[x]) est extraite du schéma unifilaire (fichier de configuration).

Le fichier de configuration inclut le schéma unifilaire et les propriétés de l'appareillage de connexion. Les propriétés de l'appareillage de connexion et le schéma unifilaire sont couplés via le fichier de configuration.

## Configuration de l'appareillage de connexion

### Câblage

Dans un premier temps, les indicateurs de position de l'appareillage de connexion doivent être reliés aux entrées numériques du dispositif de protection.

L'un des contacts des indicateurs de position (« Aux ON » ou « Aux OFF ») doit être nécessairement connecté. Il est recommandé de connecter les deux contacts.

Ensuite, les sorties de commande (sorties relais) doivent être reliées à l'appareillage de connexion.

**AVIS**

**Tenez compte de l'option suivante : dans les paramètres généraux d'un disjoncteur, les commandes ON/OFF d'un élément de protection peuvent être transmises aux mêmes relais de sortie que ceux auxquels les autres commandes de contrôle sont transmises.**

**Si les commandes sont transmises à d'autres relais de sortie, le nombre de câbles augmente.**



## Affectation des indications de position

L'indication de position est nécessaire à l'appareil pour obtenir (évaluer) les informations sur l'état actuel/la position du disjoncteur. La position de l'appareillage de connexion est affichée sur l'écran des appareils. Chaque changement de position entraîne une modification du symbole de l'appareillage de connexion.

**AVIS**

**Pour la détection de la position d'un appareillage de connexion, il est recommandé de toujours utiliser deux contacts Aux distincts ! Si un seul contact Aux est utilisé, aucune position intermédiaire ou perturbée ne peut être détectée.**

**Une surveillance de transition réduite (délai entre l'émission de la commande et l'indication de position de l'appareillage de connexion) est également possible sur un contact Aux.**

Dans le menu [Contrôle/Bkr/Pos Indicatrs câbl], les affectations des indications de position doivent être définies.

### *Détection de la position de l'appareillage de connexion avec deux contacts Aux – Aux ON et Aux OFF (recommandée !)*

Pour la détection de la position, l'appareillage de connexion est doté de contacts Aux (Aux ON et Aux OFF). Il est recommandé d'utiliser les deux contacts pour détecter également les positions intermédiaires et perturbées.

Le dispositif de protection surveille en permanence l'état des entrées « Aux ON-I » et « Aux OFF-I ».

Ces signaux sont validés sur la base des temporisateurs de supervision « t-Move ON » et des fonctions de validation « t-Move OFF ». Par conséquent, la position de l'appareillage de connexion sera détectée par les signaux suivants :

- Pos ON
- Pos OFF
- Pos indéterm
- Pos perturb
- Pos (état=0, 1, 2 ou 3)

### *Surveillance de la commande ON*

Lorsque la commande ON est exécutée, la temporisation « t-dépl ON » démarre. Pendant l'exécution de la temporisation, l'état « POS INDÉTERM » devient vrai. Si la commande est exécutée, puis correctement renvoyée de l'appareillage de connexion avant la fin de la temporisation, « POS ON » devient vrai. Dans le cas contraire, si la temporisation est expirée, « POS PERTURB » devient vrai.

### *Surveillance de la commande OFF*

Lorsque la commande OFF est exécutée, la temporisation « t-dépl OFF » démarre. Pendant l'exécution de la temporisation, l'état « POS INDÉTERM » devient vrai. Si la commande est exécutée, puis correctement renvoyée de l'appareillage de connexion avant la fin de la temporisation, « POS OFF » devient vrai. Dans le cas contraire, si la temporisation est expirée, « POS PERTURB » devient vrai.

Le tableau suivant montre comment les positions de l'appareillage de connexion sont validées :

<b>États des entrées numériques</b>		<b>Positions validées de l'appareillage de connexion</b>				
<i>Aux ON-I</i>	<i>Aux OFF-I</i>	<i>POS ON</i>	<i>POS OFF</i>	<i>POS indéterm</i>	<i>POS perturb</i>	<i>État POS</i>
0	0	0	0	1 (pendant une temporisation variable)	0 (pendant une temporisation variable)	0 Intermédiaire
1	1	0	0	1 (pendant une temporisation variable)	0 (pendant une temporisation variable)	0 Intermédiaire
0	1	0	1	0	0	1 OFF
1	0	1	0	0	0	2 ON
0	0	0	0	0 (Temporisation variable écoulee)	1 (Temporisation variable écoulee)	3 Perturbée
1	1	0	0	0 (Temporisation variable écoulee)	1 (Temporisation variable écoulee)	3 Perturbée

**Indication de position unique Aux ON ou Aux OFF**

Si l'indication de position unique est utilisée, « SI SINGLECONTACTIND » devient vrai.

La surveillance du temps variable ne fonctionne que dans un sens. Si le signal Aux OFF est connecté à l'appareil, seule la commande « OFF » peut être supervisée, et si le signal Aux ON est connecté à l'appareil, seule la commande « ON » peut être supervisée.

**Indication de position unique – Aux ON**

Si seul le signal Aux ON est utilisé pour l'indication de l'état d'une commande « ON », la commande de l'interrupteur lancera également le temps variable, l'indication de position indique alors une position INTERMÉDIAIRE dans cet intervalle de temps. Lorsque l'appareillage de connexion atteint la position finale indiquée par les signaux « POS ON » et « CES RÉUSSI » avant l'expiration du temps variable, le signal Pos indéterm disparaît.

Si le temps variable expire avant que l'appareillage de connexion n'atteigne la position finale, l'opération de commutation échoue, l'indication de position bascule vers POS perturb et le signal Pos indéterm disparaît.

Le tableau suivant montre comment les positions du disjoncteur sont validées en fonction de la valeur **Aux ON** :

<b>États de l'entrée numérique</b>		<b>Positions validées de l'appareillage de connexion</b>				
<i>Aux ON-I</i>	<i>Aux OFF-I</i>	<i>POS ON</i>	<i>POS OFF</i>	<i>POS indéterm</i>	<i>POS perturb</i>	<i>État POS</i>
0	Non câblé	0	0	1 (pendant l'exécution de t-dépl ON)	0 (pendant l'exécution de t-dépl ON)	0 Intermédiaire
0	Non câblé	0	1	0	0	1 OFF
1	Non câblé	1	0	0	0	2 ON

Si aucune entrée numérique n'est affectée au contact « Aux On », l'indication de position affiche la valeur 3 (perturbée).

**Indication de position unique – Aux OFF**

Si seul le signal Aux OFF est utilisé pour la surveillance de la commande « OFF », la commande de commutation lancera la temporisation variable. L'indicateur de position indiquera une position INTERMÉDIAIRE. Lorsque l'appareillage de connexion atteint sa position finale avant expiration de la temporisation variable, l'indication « CES réussi » apparaît. Au même moment, le signal « Pos indéterm » disparaît.

Si le temps variable expire avant que l'appareillage de connexion n'atteigne la position OFF, l'opération de commutation échoue, l'indication de position bascule vers « POS perturb » et le signal « Pos indéterm » disparaît.

Le tableau suivant montre comment les positions du disjoncteur sont validées en fonction de la valeur **Aux OFF** :

États de l'entrée numérique		Positions validées de l'appareillage de connexion				
Aux ON-I	Aux OFF-I	POS ON	POS OFF	POS indéterm	POS perturb	État POS
Non câblé	0	0	0	1 (pendant l'exécution de t-dépl OFF)	0 (pendant l'exécution de t-dépl OFF)	0 Intermédiaire
Non câblé	1	0	1	0	0	1 OFF
Non câblé	0	1	0	0	0	2 ON

Si aucune entrée numérique n'est affectée au contact « Aux OFF », l'indication de position affiche la valeur 3 (perturbée).

**Réglage des temporisations de surveillance**

Dans le menu [Contrôle/Bkr/Paramètres généraux], les temps de surveillance de l'appareillage de connexion individuel doivent être définis. Selon le type d'appareillage de connexion, il peut être nécessaire de définir d'autres paramètres.

**Verrouillages**

Pour éviter les anomalies de fonctionnement, des verrouillages doivent être mis en place. Cette opération peut être effectuée de façon mécanique ou électrique à partir du menu [Contrôle/Bkr/Paramètres généraux] .

Pour un appareillage de connexion contrôlable, il est possible d'affecter jusqu'à trois verrouillages dans les deux sens de commutation (ON/OFF). Ces verrouillages empêchent la commutation dans le sens correspondant.

La commande de protection OFF et la commande de refermeture du module AR\* sont toujours exécutées sans verrouillage. Dans le cas où une commande de protection OFF ne doit pas être émise, celle-ci doit être bloquée séparément.

D'autres verrouillages peuvent être réalisés par l'intermédiaire du module logique.

\*= la disponibilité dépend du module commandé.

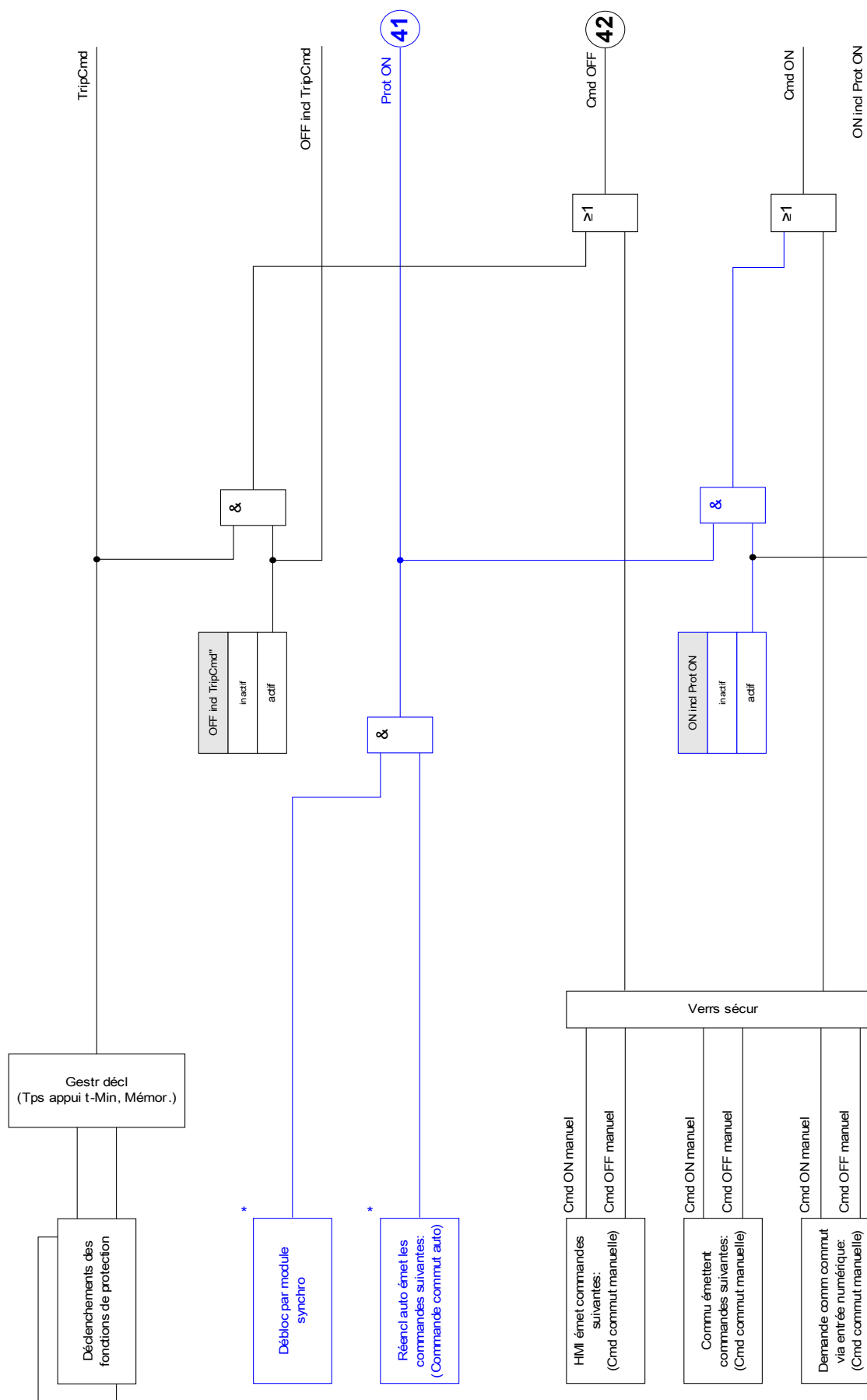

\* Disponibilité dépend type de module

### Gestionnaire de déclenchements – Affectation des commandes

Les commandes de déclenchement des éléments de protection doivent être affectées dans le menu [Contrôle/Bkr/Gestr décl] à l'appareillage de connexion (à condition que ce dernier dispose d'un système d'ouverture/fermeture).

Dans le gestionnaire de déclenchements, toutes les commandes de déclenchement sont combinées à l'aide d'un opérateur « OR ». La commande de déclenchement réelle de l'appareillage de connexion est activée exclusivement par le gestionnaire de déclenchements. Cela signifie que seules les commandes de déclenchement attribuées dans le gestionnaire de déclenchements entraînent une opération de l'appareillage de connexion. Par ailleurs, l'utilisateur peut définir le temps d'attente minimum de la commande de déclenchement à l'intérieur de ce module et spécifier si la commande de déclenchement est mémorisée ou non.

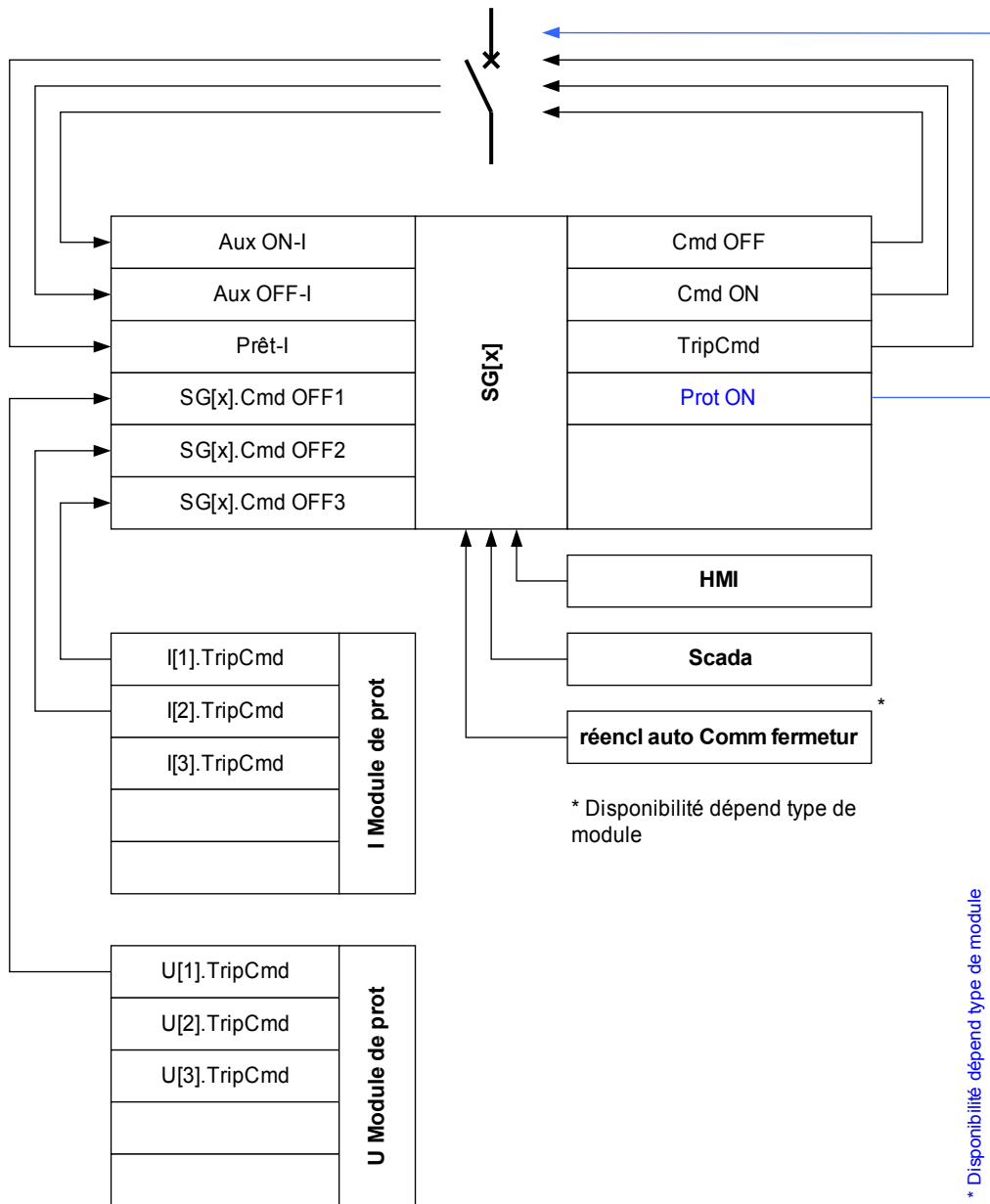



## Ex ON/OFF

Si l'appareillage de connexion doit être ouvert ou fermé par un signal externe, l'utilisateur peut affecter un signal qui déclenchera la commande ON et un signal qui déclenchera la commande OFF (par exemple des entrées numériques ou des signaux de sortie des logiques) à partir du menu [Contrôle/Bkr/Cmd Ex ON/OFF]. Une commande OFF est prioritaire. Les commandes ON dépendent de la pente, tandis que les commandes OFF dépendent du niveau.

## Commutation synchronisée\*

\*= la disponibilité dépend du type de module commandé

Pour qu'un appareillage de connexion puisse relier deux sections d'alimentation, le synchronisme de ces sections doit être garanti.

Dans le sous-menu [Commutation synchrone], le paramètre Synchronisme définit le signal qui indique le synchronisme.

Si la condition de synchronisme doit être évaluée par le module de vérification de la synchronisation interne, le signal »*Sync. Prêt à fermer* » (déclenché par le module de vérification de la synchronisation) doit être affecté. Une entrée numérique ou une sortie logique peut être également affectée.

Dans le mode de synchronisation « Générateur à réseau », la demande de synchronisme doit être affectée à la fonction de vérification de la synchronisation dans le menu [Param protect\Para glob prot\Sync].

Si un signal de synchronisme est affecté, la commande de commutation est exécutée uniquement lorsque le signal de synchronisation devient vrai dans le délai de surveillance maximum « *t-MaxSyncSuperv* ». Ce temps de surveillance commence dès l'émission de la commande ON. Si aucun signal de synchronisme n'a été attribué, le déblocage du synchronisme est permanent.



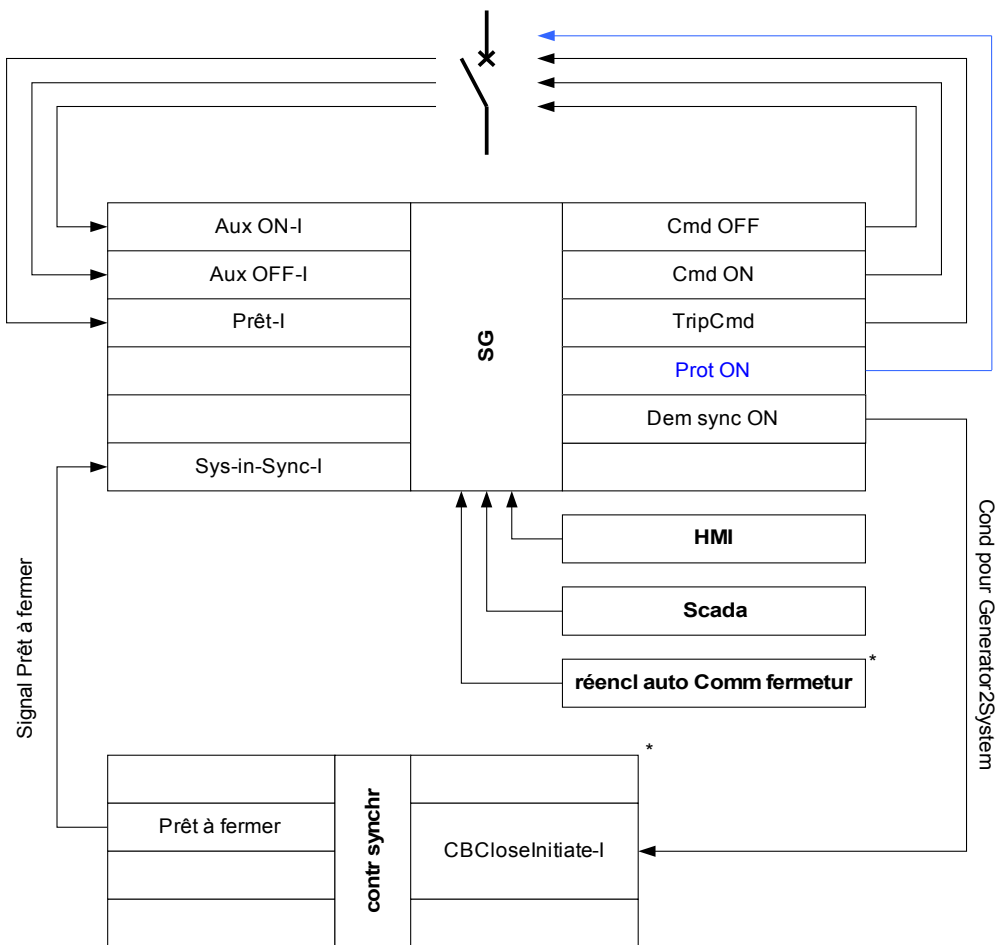

\* = \* Disponibilité dépend type de module

\*\* = \* Disponibilité dépend type de module

## Autorisation de commutation

Pour l'autorisation de commutation [Contrôle\Paramètres généraux], les paramètres généraux suivants sont possibles :

- AUCUN : Aucune fonction de contrôle ;
- LOCAL : Contrôle uniquement via les boutons situés sur le tableau de commande ;
- DISTANT : Contrôle uniquement via SCADA, les entrées numériques ou les signaux internes ; et
- LOCAL ET DISTANT : Contrôle via des boutons, SCADA, des entrées numériques ou des signaux internes.

## Commutation non verrouillée

À des fins de test, pendant la mise en service et des opérations temporaires, les verrouillages peuvent être désactivés.



### AVERTISSEMENT

**AVERTISSEMENT : la commutation non verrouillée peut entraîner des blessures graves ou la mort !**

Pour la commutation non verrouillée, le menu [Contrôle\Paramètres généraux] propose les options suivantes :

- Commutation non verrouillée pour une seule commande
- Permanente
- Commutation non verrouillée pour un temps défini
- Commutation non verrouillée, activée par un signal attribué

Le temps défini pour la commutation verrouillée s'applique également au mode « Opération simple ».

## Réglage manuel de la position de l'appareillage de connexion

En cas de problème au niveau des contacts d'indication de position (contacts AUX) ou de fils cassés, l'indication de position provenant des signaux attribués peut être réglée manuellement afin de conserver la possibilité de commuter l'appareillage de connexion concerné. Une position d'appareillage de connexion manipulée sera signalée à l'écran par un point d'exclamation « ! » en regard du symbole de l'appareillage de connexion.



### AVERTISSEMENT

**AVERTISSEMENT : La manipulation de la position de l'appareillage de connexion peut entraîner des blessures graves ou la mort !**

## Double verrouillage

Toutes les commandes de contrôle d'un appareillage de connexion installé dans une baie doivent être traitées de manière séquentielle. Lors de l'exécution d'une commande de contrôle, aucune autre commande ne sera traitée.

## Commutation du contrôle de direction

Les commandes de commutation sont validées avant exécution. Lorsque l'appareillage de connexion se trouve déjà dans la position souhaitée, la commande de commutation n'est pas relancée. Un disjoncteur ouvert ne peut pas être ouvert à nouveau. Ceci est également valable pour la commande de commutation au niveau HMI ou via SCADA.

### Anti-pompage

En appuyant sur la touche de commande ON, une seule impulsion de commutation ON est émise, quelle que soit la pression exercée sur la touche programmable. L'appareillage de connexion ne se ferme qu'une seule fois par commande de fermeture.

### Compteurs de l'autorité de commutation

Name	Description	Affectation via
CES SAutorité	Surveillance d'exécution des commandes : nombre de commandes rejetées suite à l'absence d'autorisation de commutation.	□
CES DoubleOperating	Surveillance d'exécution des commandes : nombre de commandes rejetées pour couase de commutation vers une seconde commande en conflit avec une commande en attente.	□
CES : Nb. de com. rej.	Surveillance d'exécution des commandes : nombre de commandes rejetées à cause d'un verrouillage par ParaSystem.	□

### Usure de l'appareillage de connexion

**AVIS** : Les fonctions liées au courant de l'élément d'usure de l'appareillage de connexion (courbe d'usure du disjoncteur, par exemple) sont disponibles uniquement dans les appareils offrant au minimum une mesure de courant (carte).

### Caractéristiques d'usure de l'appareillage de connexion

La somme des coupures de courant.

Le message « SGwear Slow Switchgear » peut indiquer un dysfonctionnement à un stade précoce.

Le relais de protection calculera en continu la valeur « SG OPEN Capacity ». La valeur 100 % indique qu'une maintenance de l'appareillage de connexion est désormais obligatoire.

Le relais de protection prendra une décision d'alarme en fonction de la courbe fournie par l'utilisateur.

Le relais surveillera la fréquence des cycles ON/OFF. L'utilisateur peut définir des seuils pour la somme maximum autorisée de coupures de courant et pour la somme maximum autorisée de coupures de courant par heure. Cette alarme permet de détecter en amont les opérations excessives au niveau de l'appareillage de connexion.

### Alarme d'appareillage de connexion faible

Une augmentation du délai de fermeture ou d'ouverture de l'appareillage de connexion indique qu'une opération de maintenance est nécessaire. Si le délai mesuré dépasse le délai « *t-dépl OFF* » ou « *t-dépl ON* », le signal « SGwear Slow Switchgear » est activé.

### Courbe d'usure de l'appareillage de connexion







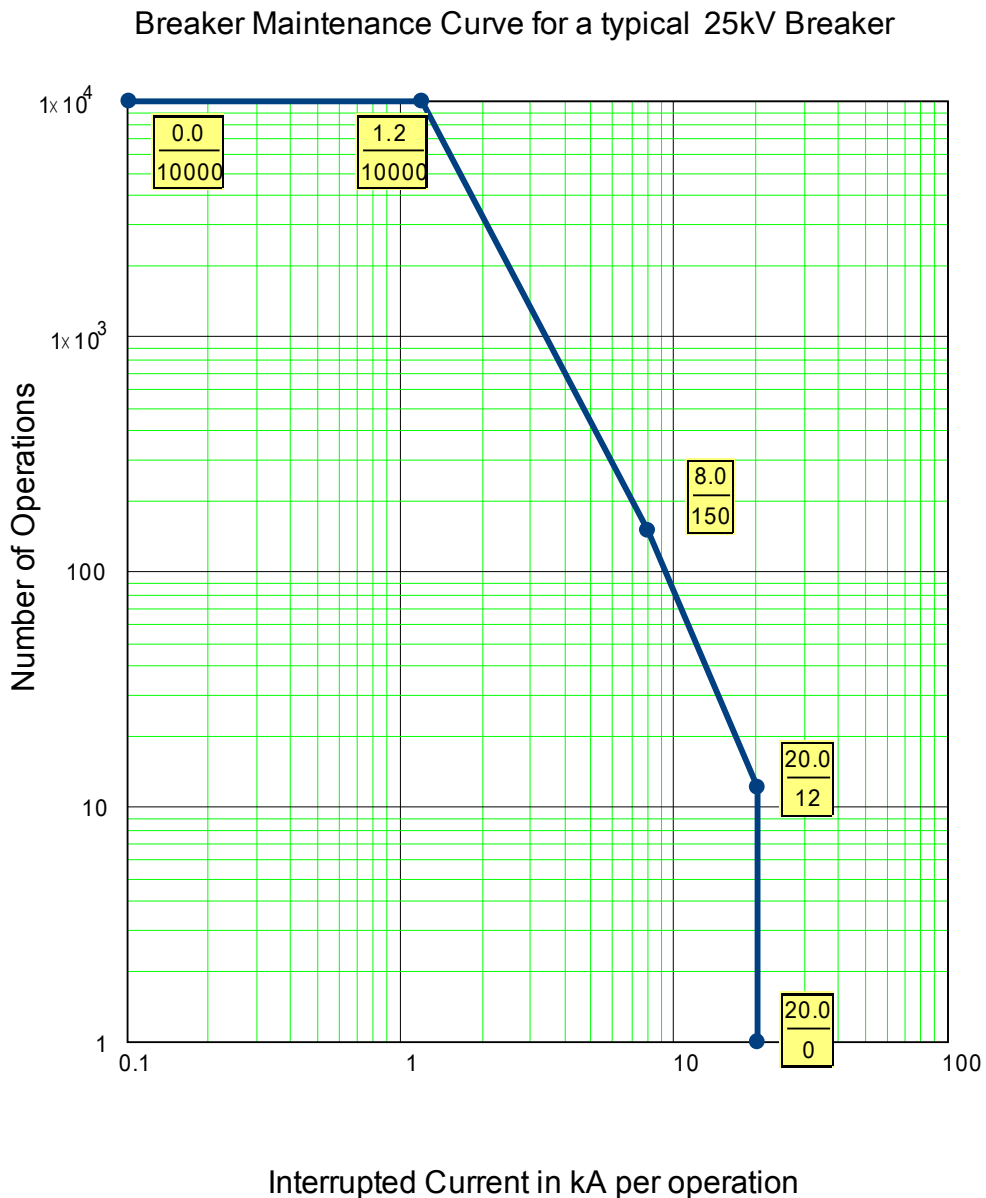

Afin de maintenir l'appareillage de connexion en bon état de fonctionnement, celui-ci doit être surveillé. L'intégrité de l'appareillage de connexion (fonctionnement) dépend avant tout des éléments suivants :









- Le nombre de cycles de FERMETURE/OUVERTURE.
- L'amplitude des coupures de courant.
- La fréquence de fonctionnement de l'appareillage de connexion (opérations par heure).









L'utilisateur doit entretenir l'appareillage de connexion conformément au calendrier de maintenance que le fabricant doit lui fournir (statistiques d'utilisation de l'appareillage de connexion). À l'aide d'un quota de 10 points, l'utilisateur peut répliquer la courbe d'usure de l'appareillage de connexion à partir du menu [Contrôle/SG/SG[x]/SGW] . Chaque point se compose de deux paramètres : la coupure de courant en kiloampères et le nombre d'opérations autorisées. Peu importe le nombre de points utilisés, l'opération compte le dernier point comme zéro. Le relais de protection va interpoler les opérations autorisées en fonction de la courbe d'usure de l'appareillage de connexion. Lorsque la coupure de courant est supérieure à celle du dernier point, le relais de protection suppose que le nombre d'opérations est égal à zéro.



## Paramètres de protection globale du module d'usure du disjoncteur

Paramètre	Description	Plage de définition	Valeur par défaut	Chemin du menu
Alarm opérations 	Alarme de maintenance ; trop d'opérations	1 - 100000	9999	[Contrôl /SG /SG[1] /Usu SG]
Alarm Isum Intr 	Alarme : la somme (limite) de courant de coupure est dépassée.	0.00 - 2000.00kA	100.00kA	[Contrôl /SG /SG[1] /Usu SG]
Isum Intr ph Alm 	Alarme : la somme par heure (limite) de courant de coupure est dépassée.	0.00 - 2000.00kA	100.00kA	[Contrôl /SG /SG[1] /Usu SG]
SGwear courb Fc 	La courbe d'usure du disjoncteur (contacteur de coupure de la charge) définit le nombre de cycles d'ouverture/fermeture en fonction des courants de freinage. Si la courbe de maintenance du disjoncteur est dépassée, une alarme est émise. La courbe de maintenance du disjoncteur doit provenir des données de la fiche technique du fabricant du disjoncteur. Les données disponibles permettent de tracer la courbe.	inactif, actif	inactif	[Contrôl /SG /SG[1] /Usu SG]
Alarm WearLevel 	Seuil de l'alarme  Dispo seult si:SGwear courb Fc = actif	0.00 - 100.00%	80.00%	[Contrôl /SG /SG[1] /Usu SG]
Débloc WearLevel 	Seuil du verrouillage  Dispo seult si:SGwear courb Fc = actif	0.00 - 100.00%	95.00%	[Contrôl /SG /SG[1] /Usu SG]
Courant1 	Niveau de courant interrompu #1  Dispo seult si:SGwear courb Fc = actif	0.00 - 2000.00kA	0.00kA	[Contrôl /SG /SG[1] /Usu SG]
Nb1 	Nombre de coupures autorisées #1  Dispo seult si:SGwear courb Fc = actif	1 - 32000	10000	[Contrôl /SG /SG[1] /Usu SG]

Paramètre	Description	Plage de définition	Valeur par défaut	Chemin du menu
 Courant2	Niveau de courant interrompu #2 Dispo seult si:SGwear courb Fc = actif	0.00 - 2000.00kA	1.20kA	[Contrôl /SG /SG[1] /Usu SG]
 Nb2	Nombre de coupures autorisées #2 Dispo seult si:SGwear courb Fc = actif	1 - 32000	10000	[Contrôl /SG /SG[1] /Usu SG]
 Courant3	Niveau de courant interrompu #3 Dispo seult si:SGwear courb Fc = actif	0.00 - 2000.00kA	8.00kA	[Contrôl /SG /SG[1] /Usu SG]
 Nb3	Nombre de coupures autorisées #3 Dispo seult si:SGwear courb Fc = actif	1 - 32000	150	[Contrôl /SG /SG[1] /Usu SG]
 Courant4	Niveau de courant interrompu #4 Dispo seult si:SGwear courb Fc = actif	0.00 - 2000.00kA	20.00kA	[Contrôl /SG /SG[1] /Usu SG]
 Nb4	Nombre de coupures autorisées #4 Dispo seult si:SGwear courb Fc = actif	1 - 32000	12	[Contrôl /SG /SG[1] /Usu SG]
 Courant5	Niveau de courant interrompu #5 Dispo seult si:SGwear courb Fc = actif	0.00 - 2000.00kA	20.00kA	[Contrôl /SG /SG[1] /Usu SG]
 Nb5	Nombre de coupures autorisées #5 Dispo seult si:SGwear courb Fc = actif	1 - 32000	1	[Contrôl /SG /SG[1] /Usu SG]
 Courant6	Niveau de courant interrompu #6 Dispo seult si:SGwear courb Fc = actif	0.00 - 2000.00kA	20.00kA	[Contrôl /SG /SG[1] /Usu SG]

Paramètre	Description	Plage de définition	Valeur par défaut	Chemin du menu
Nb6 	Nombre de coupures autorisées #6 Dispo seult si:SGwear courb Fc = actif	1 - 32000	1	[Contrôl /SG /SG[1] /Usu SG]
Courant7 	Niveau de courant interrompu #7 Dispo seult si:SGwear courb Fc = actif	0.00 - 2000.00kA	20.00kA	[Contrôl /SG /SG[1] /Usu SG]
Nb7 	Nombre de coupures autorisées #7 Dispo seult si:SGwear courb Fc = actif	1 - 32000	1	[Contrôl /SG /SG[1] /Usu SG]
Courant8 	Niveau de courant interrompu #8 Dispo seult si:SGwear courb Fc = actif	0.00 - 2000.00kA	20.00kA	[Contrôl /SG /SG[1] /Usu SG]
Nb8 	Nombre de coupures autorisées #8 Dispo seult si:SGwear courb Fc = actif	1 - 32000	1	[Contrôl /SG /SG[1] /Usu SG]
Courant9 	Niveau de courant interrompu #9 Dispo seult si:SGwear courb Fc = actif	0.00 - 2000.00kA	20.00kA	[Contrôl /SG /SG[1] /Usu SG]
Nb9 	Nombre de coupures autorisées #9 Dispo seult si:SGwear courb Fc = actif	1 - 32000	1	[Contrôl /SG /SG[1] /Usu SG]
Courant10 	Niveau de courant interrompu #10 Dispo seult si:SGwear courb Fc = actif	0.00 - 2000.00kA	20.00kA	[Contrôl /SG /SG[1] /Usu SG]
Nb10 	Nombre de coupures autorisées #10 Dispo seult si:SGwear courb Fc = actif	1 - 32000	1	[Contrôl /SG /SG[1] /Usu SG]

**Signaux d'usure du disjoncteur (états de sortie)**

<i>Signal</i>	<i>Description</i>
Alarm opérations	Signal : Alarme de maintenance ; trop d'opérations
Déc Isum Intr: IL1	Signal : Dépassement de la somme maximale admissible des courants de coupure (déclenchement): IL1
Déc Isum Intr: IL2	Signal : Dépassement de la somme maximale admissible des courants de coupure (déclenchement): IL2
Déc Isum Intr: IL3	Signal : Dépassement de la somme maximale admissible des courants de coupure (déclenchement): IL3
Déc Isum Intr	Signal : Dépassement de la somme maximale admissible des courants de coupure (déclenchement) dans au moins une phase.
Res TripCmd Cr	Signal : Réinitialisation du compteur : nombre total de commandes de déclenchement
Réin som déc	Signal : Réinitialiser la somme des courants de déclenchement
Alarm WearLevel	Signal: Seuil de l'alarme
Débloc WearLevel	Signal: Seuil du verrouillage
Réi courb SGwear	Signal: Réinitialisation de la courbe d'usure du disjoncteur (contacteur de coupure de la charge)
Isum Intr ph Alm	Signal: Alarme : la somme par heure (limite) de courant de coupure est dépassée.
Réi Isum Intr ph Alm	Signal: Réinitialisation de l'alarme : "la somme par heure (limite) de courant de coupure est dépassée".

**Valeurs du compteur d'usure du disjoncteur**





<i>Value</i>	<i>Description</i>	<i>Valeur par défaut</i>	<i>Taille</i>	<i>Chemin du menu</i>
TripCmd Cr	Compteur : Nombre total de déclenchements de l'appareil de coupure (disjoncteur, contacteur de coupure de la charge...) Réinit av Total ou Tout.	0	0 - 200000	[Utilisat /Nb et RevData /Contrôl /SG[1]]



## Valeurs d'usure du disjoncteur

<i>Value</i>	<i>Description</i>	<i>Valeur par défaut</i>	<i>Taille</i>	<i>Chemin du menu</i>
Som décl IL1	Somme des courants de déclenchement de phase	0.00A	0.00 - 1000.00A	[Utilisat /Nb et RevData /Contrôl /SG[1]]
Som décl IL2	Somme des courants de déclenchement de phase	0.00A	0.00 - 1000.00A	[Utilisat /Nb et RevData /Contrôl /SG[1]]
Som décl IL3	Somme des courants de déclenchement de phase	0.00A	0.00 - 1000.00A	[Utilisat /Nb et RevData /Contrôl /SG[1]]
Isum Intr /hr	Somme par heure des courants de coupure.	0.00kA	0.00 - 1000.00kA	[Utilisat /Nb et RevData /Contrôl /SG[1]]
Capac SG OUV	Capacité utilisée. 100 % signifie que l'appareillage de connexion nécessite une intervention de maintenance.	0.0%	0.0 - 100.0%	[Utilisat /Nb et RevData /Contrôl /SG[1]]



## Commandes directes du module d'usure du disjoncteur

Paramètre	Description	Plage de définition	Valeur par défaut	Chemin du menu
Res TripCmd Cr 	Réinitialisation du compteur : nombre total de commandes de déclenchement	inactif, actif	inactif	[Utilisat /Réinit/Acquitter /Réini]
Réin som déc 	Réinitialiser la somme des courants de déclenchement	inactif, actif	inactif	[Utilisat /Réinit/Acquitter /Réini]
Réi lsum Intr /hr 	Réinitialisation de la somme par heure des courants de coupure.	inactif, actif	inactif	[Utilisat /Réinit/Acquitter /Réini]
Réi capac CB OUV 	Réinitialisation de la capacité Disjoncteur ouvert (CB OPEN). 100 % signifie que le disjoncteur nécessite une intervention de maintenance.	inactif, actif	inactif	[Utilisat /Réinit/Acquitter /Réini]



## Paramètres de commande

Ctrl

## Commandes directes du module de contrôle

Paramètre	Description	Plage de définition	Valeur par défaut	Chemin du menu
Autoris commut 	Autoris commut	Aucu, Local, Dist, Local et distant	Local	[Contrôl /Param. généraux]
NonInterl 	Courant continu non bloquant	inactif, actif	inactif	[Contrôl /Param. généraux]

## Paramètres de protection globale du module de contrôle

Paramètre	Description	Plage de définition	Valeur par défaut	Chemin du menu
Réi NonIL 	Mode de réinitialisation non bloquant	Opération simple, Timeout, permanent	Opération simple	[Contrôl /Param. généraux]
Timeout NonIL 	Temporisation non bloquante  Dispo seult si: Réi NonIL<>permanent	2 - 3600s	60s	[Contrôl /Param. généraux]
Affect NonIL 	Affectation non bloquante	1..n, Liste affect	.-.	[Contrôl /Param. généraux]

## États des entrées du module de contrôle

Name	Description	Affectation via
NonInterl-I	Absence de blocage	[Contrôl /Param. généraux]

## Signaux du module de contrôle

Signal	Description
Local	Autorisation de commutation : Local
Dist	Autorisation de commutation : Distant
NonInterl	L'absence de blocage est active
SG indéterminé	Au moins un appareillage de connexion est mobile (sa position ne peut pas être déterminée)
Perturbation SG	Au moins un appareillage de connexion présente une perturbation.

## Entrées de synchronisation

Paramètre	Description
.-.	Pas d'affectation



**Commandes de déclenchement affectables (Gestionnaire de déclenchements)**

<i>Name</i>	<i>Description</i>
--	Pas d'affectation
MStart.TripCmd	Signal : Commande de déclenchement
I[1].TripCmd	Signal : Commande de déclenchement
I[2].TripCmd	Signal : Commande de déclenchement
I[3].TripCmd	Signal : Commande de déclenchement
I[4].TripCmd	Signal : Commande de déclenchement
I[5].TripCmd	Signal : Commande de déclenchement
I[6].TripCmd	Signal : Commande de déclenchement
IG[1].TripCmd	Signal : Commande de déclenchement
IG[2].TripCmd	Signal : Commande de déclenchement
IG[3].TripCmd	Signal : Commande de déclenchement
IG[4].TripCmd	Signal : Commande de déclenchement
ThR.TripCmd	Signal : Commande de déclenchement
Jam[1].TripCmd	Signal : Commande de déclenchement
Jam[2].TripCmd	Signal : Commande de déclenchement
I<[1].TripCmd	Signal : Commande de déclenchement
I<[2].TripCmd	Signal : Commande de déclenchement
I<[3].TripCmd	Signal : Commande de déclenchement
I2>[1].TripCmd	Signal : Commande de déclenchement
I2>[2].TripCmd	Signal : Commande de déclenchement
ExP[1].TripCmd	Signal : Commande de déclenchement
ExP[2].TripCmd	Signal : Commande de déclenchement
ExP[3].TripCmd	Signal : Commande de déclenchement
ExP[4].TripCmd	Signal : Commande de déclenchement
RTD.TripCmd	Signal : Commande de déclenchement





## Disjoncteur contrôlé

SG[1]



### Commandes directes d'un disjoncteur contrôlé

Paramètre	Description	Plage de définition	Valeur par défaut	Chemin du menu
Position manip 	AVERT! Position factice - Manipulation manuelle de la position	inactif, Pos OFF, Pos ON	inactif	[Contrôl /SG /SG[1] /Param. généraux]
Réi SGwear SI SG 	Réinitialisation de l'alarme d'appareillage de connexion lent	inactif, actif	inactif	[Utilisat /Réinit/Acquitter /Réini]
Acq TripCmd 	Acquitter commande de déclenchement	inactif, actif	inactif	[Utilisat /Réinit/Acquitter /Acquitter]

### Paramètres de protection globale d'un disjoncteur contrôlé



Paramètre	Description	Plage de définition	Valeur par défaut	Chemin du menu
Aux ON 	Le disjoncteur est en position ON si l'état du signal affecté est 'vrai' (52a).	1..n, DI-LogicList	.-	[Contrôl /SG /SG[1] /Pos Indicatrs câbl]
Aux OFF 	Le disjoncteur est en position OFF si l'état du signal affecté est 'vrai' (52b).	1..n, DI-LogicList	.-	[Contrôl /SG /SG[1] /Pos Indicatrs câbl]
Prêt 	Le disjoncteur est prêt à fonctionner si l'état du signal affecté est 'vrai'. Cette entrée numérique est utilisable par certaines fonctions de protection (si elles sont disponibles dans le module) telles que le réenclenchement automatique (ex. signal de déclenchement).	1..n, DI-LogicList	.-	[Contrôl /SG /SG[1] /Pos Indicatrs câbl]
Supprim 	Le disjoncteur débrochable est enlevé  Dépendance	1..n, DI-LogicList	.-	[Contrôl /SG /SG[1] /Pos Indicatrs câbl]







Paramètre	Description	Plage de définition	Valeur par défaut	Chemin du menu
Sécu ON1 	Verrouillage de sécurité de la commande ON	1..n, Liste affect	.-	[Contrôl /SG /SG[1] /Verrs sécur]
Sécu ON2 	Verrouillage de sécurité de la commande ON	1..n, Liste affect	MStart.Blo	[Contrôl /SG /SG[1] /Verrs sécur]
Sécu ON3 	Verrouillage de sécurité de la commande ON	1..n, Liste affect	.-	[Contrôl /SG /SG[1] /Verrs sécur]
Sécu OFF1 	Verrouillage de sécurité de la commande OFF	1..n, Liste affect	.-	[Contrôl /SG /SG[1] /Verrs sécur]
Sécu OFF2 	Verrouillage de sécurité de la commande OFF	1..n, Liste affect	.-	[Contrôl /SG /SG[1] /Verrs sécur]
Sécu OFF3 	Verrouillage de sécurité de la commande OFF	1..n, Liste affect	.-	[Contrôl /SG /SG[1] /Verrs sécur]
SCmd ON 	Commande d'activation (ON) ; ex. état de la logique ou de l'état de l'entrée numérique	1..n, DI-LogicList	.-	[Contrôl /SG /SG[1] /Cmd Ex ON/OFF]
SCmd OFF 	Commande de désactivation (OFF) ; ex. état de la logique ou de l'état de l'entrée numérique	1..n, DI-LogicList	.-	[Contrôl /SG /SG[1] /Cmd Ex ON/OFF]
t-TripCmd 	Temps d'appui minimal de la commande OFF (disjoncteur, contacteur de coupure de la charge)	0 - 300.00s	0.2s	[Contrôl /SG /SG[1] /Gestr décl]





Paramètre	Description	Plage de définition	Valeur par défaut	Chemin du menu
Mémor. 	Indique si la sortie binaire du relais est mémorisée lorsqu'il est excité.	inactif, actif	inactif	[Contrôl /SG /SG[1] /Gestr décl]
Acq TripCmd 	Acq TripCmd	1..n, Liste affect	--	[Contrôl /SG /SG[1] /Gestr décl]
Cmd Off1 	Commande de coupure (Off) envoyée au disjoncteur si l'état du signal affecté prend la valeur 'vrai'.	1..n, cmds déc.	MStart.TripCmd	[Contrôl /SG /SG[1] /Gestr décl]
Cmd Off2 	Commande de coupure (Off) envoyée au disjoncteur si l'état du signal affecté prend la valeur 'vrai'.	1..n, cmds déc.	I[1].TripCmd	[Contrôl /SG /SG[1] /Gestr décl]
Cmd Off3 	Commande de coupure (Off) envoyée au disjoncteur si l'état du signal affecté prend la valeur 'vrai'.	1..n, cmds déc.	I[2].TripCmd	[Contrôl /SG /SG[1] /Gestr décl]
Cmd Off4 	Commande de coupure (Off) envoyée au disjoncteur si l'état du signal affecté prend la valeur 'vrai'.	1..n, cmds déc.	I2>[1].TripCmd	[Contrôl /SG /SG[1] /Gestr décl]
Cmd Off5 	Commande de coupure (Off) envoyée au disjoncteur si l'état du signal affecté prend la valeur 'vrai'.	1..n, cmds déc.	ThR.TripCmd	[Contrôl /SG /SG[1] /Gestr décl]
Cmd Off6 	Commande de coupure (Off) envoyée au disjoncteur si l'état du signal affecté prend la valeur 'vrai'.	1..n, cmds déc.	Jam[1].TripCmd	[Contrôl /SG /SG[1] /Gestr décl]
Cmd Off7 	Commande de coupure (Off) envoyée au disjoncteur si l'état du signal affecté prend la valeur 'vrai'.	1..n, cmds déc.	I<[1].TripCmd	[Contrôl /SG /SG[1] /Gestr décl]

<i>Paramètre</i>	<i>Description</i>	<i>Plage de définition</i>	<i>Valeur par défaut</i>	<i>Chemin du menu</i>
Cmd Off8  	Commande de coupure (Off) envoyée au disjoncteur si l'état du signal affecté prend la valeur 'vrai'.	1..n, cmds déc.	-.-	[Contrôl /SG /SG[1] /Gestr décl]



Paramètre	Description	Plage de définition	Valeur par défaut	Chemin du menu
Cmd Off9 	Commande de coupure (Off) envoyée au disjoncteur si l'état du signal affecté prend la valeur 'vrai'.	1..n, cmds déc.	--	[Contrôl /SG /SG[1] /Gestr décl]
Cmd Off10 	Commande de coupure (Off) envoyée au disjoncteur si l'état du signal affecté prend la valeur 'vrai'.	1..n, cmds déc.	--	[Contrôl /SG /SG[1] /Gestr décl]
Cmd Off11 	Commande de coupure (Off) envoyée au disjoncteur si l'état du signal affecté prend la valeur 'vrai'.	1..n, cmds déc.	--	[Contrôl /SG /SG[1] /Gestr décl]
Cmd Off12 	Commande de coupure (Off) envoyée au disjoncteur si l'état du signal affecté prend la valeur 'vrai'.	1..n, cmds déc.	--	[Contrôl /SG /SG[1] /Gestr décl]
Cmd Off13 	Commande de coupure (Off) envoyée au disjoncteur si l'état du signal affecté prend la valeur 'vrai'.	1..n, cmds déc.	--	[Contrôl /SG /SG[1] /Gestr décl]
Cmd Off14 	Commande de coupure (Off) envoyée au disjoncteur si l'état du signal affecté prend la valeur 'vrai'.	1..n, cmds déc.	--	[Contrôl /SG /SG[1] /Gestr décl]
Cmd Off15 	Commande de coupure (Off) envoyée au disjoncteur si l'état du signal affecté prend la valeur 'vrai'.	1..n, cmds déc.	--	[Contrôl /SG /SG[1] /Gestr décl]
Cmd Off16 	Commande de coupure (Off) envoyée au disjoncteur si l'état du signal affecté prend la valeur 'vrai'.	1..n, cmds déc.	--	[Contrôl /SG /SG[1] /Gestr décl]
Cmd Off17 	Commande de coupure (Off) envoyée au disjoncteur si l'état du signal affecté prend la valeur 'vrai'.	1..n, cmds déc.	--	[Contrôl /SG /SG[1] /Gestr décl]

Paramètre	Description	Plage de définition	Valeur par défaut	Chemin du menu
Cmd Off18 	Commande de coupure (Off) envoyée au disjoncteur si l'état du signal affecté prend la valeur 'vrai'.	1..n, cmds déc.	--	[Contrôl /SG /SG[1] /Gestr décl]
Cmd Off19 	Commande de coupure (Off) envoyée au disjoncteur si l'état du signal affecté prend la valeur 'vrai'.	1..n, cmds déc.	--	[Contrôl /SG /SG[1] /Gestr décl]
Cmd Off20 	Commande de coupure (Off) envoyée au disjoncteur si l'état du signal affecté prend la valeur 'vrai'.	1..n, cmds déc.	--	[Contrôl /SG /SG[1] /Gestr décl]
Cmd Off21 	Commande de coupure (Off) envoyée au disjoncteur si l'état du signal affecté prend la valeur 'vrai'.	1..n, cmds déc.	--	[Contrôl /SG /SG[1] /Gestr décl]
Cmd Off22 	Commande de coupure (Off) envoyée au disjoncteur si l'état du signal affecté prend la valeur 'vrai'.	1..n, cmds déc.	--	[Contrôl /SG /SG[1] /Gestr décl]
Cmd Off23 	Commande de coupure (Off) envoyée au disjoncteur si l'état du signal affecté prend la valeur 'vrai'.	1..n, cmds déc.	--	[Contrôl /SG /SG[1] /Gestr décl]
Cmd Off24 	Commande de coupure (Off) envoyée au disjoncteur si l'état du signal affecté prend la valeur 'vrai'.	1..n, cmds déc.	--	[Contrôl /SG /SG[1] /Gestr décl]
Cmd Off25 	Commande de coupure (Off) envoyée au disjoncteur si l'état du signal affecté prend la valeur 'vrai'.	1..n, cmds déc.	--	[Contrôl /SG /SG[1] /Gestr décl]
Cmd Off26 	Commande de coupure (Off) envoyée au disjoncteur si l'état du signal affecté prend la valeur 'vrai'.	1..n, cmds déc.	--	[Contrôl /SG /SG[1] /Gestr décl]

Paramètre	Description	Plage de définition	Valeur par défaut	Chemin du menu
 Cmd Off27	Commande de coupure (Off) envoyée au disjoncteur si l'état du signal affecté prend la valeur 'vrai'.	1..n, cmds déc.	-.-	[Contrôl /SG /SG[1] /Gestr décl]
 Cmd Off28	Commande de coupure (Off) envoyée au disjoncteur si l'état du signal affecté prend la valeur 'vrai'.	1..n, cmds déc.	-.-	[Contrôl /SG /SG[1] /Gestr décl]
 Cmd Off29	Commande de coupure (Off) envoyée au disjoncteur si l'état du signal affecté prend la valeur 'vrai'.	1..n, cmds déc.	-.-	[Contrôl /SG /SG[1] /Gestr décl]
 Cmd Off30	Commande de coupure (Off) envoyée au disjoncteur si l'état du signal affecté prend la valeur 'vrai'.	1..n, cmds déc.	-.-	[Contrôl /SG /SG[1] /Gestr décl]
 OFF incl TripCmd	La commande OFF comprend la commande OFF émise par le module de protection.	inactif, actif	actif	[Contrôl /SG /SG[1] /Param. généraux]
 t-dépl ON	Moment de déplacement en position ON	0.01 - 100.00s	0.1s	[Contrôl /SG /SG[1] /Param. généraux]
 t-dépl OFF	Moment de déplacement en position OFF	0.01 - 100.00s	0.1s	[Contrôl /SG /SG[1] /Param. généraux]
 t-paus	Temps mort	0 - 100.00s	0s	[Contrôl /SG /SG[1] /Param. généraux]

## États des entrées d'un disjoncteur contrôlé

<i>Name</i>	<i>Description</i>	<i>Affectation via</i>
Aux ON-I	État d'entrée d'un module : Indicateur / signal de position du disjoncteur (52a)	[Contrôl /SG /SG[1] /Pos Indicatrs câbl]
Aux OFF-I	État d'entrée d'un module : Indicateur / signal de position du disjoncteur (52b)	[Contrôl /SG /SG[1] /Pos Indicatrs câbl]
Prêt-I	État d'entrée d'un module : Disjoncteur prêt	[Contrôl /SG /SG[1] /Pos Indicatrs câbl]
Supprim-I	État entrée module: Le disjoncteur débrochable est enlevé	[Contrôl /SG /SG[1] /Pos Indicatrs câbl]
Acq TripCmd-I	État entrée module: Signal d'acquittement (uniquement pour l'acquittement automatique) Signal d'entrée d'un module	[Contrôl /SG /SG[1] /Gestr déc]
Sécu ON1-I	État entrée module: Verrouillage de sécurité de la commande ON	[Contrôl /SG /SG[1] /Verrs sécur]
Sécu ON2-I	État entrée module: Verrouillage de sécurité de la commande ON	[Contrôl /SG /SG[1] /Verrs sécur]
Sécu ON3-I	État entrée module: Verrouillage de sécurité de la commande ON	[Contrôl /SG /SG[1] /Verrs sécur]
Sécu OFF1-I	État entrée module: Verrouillage de sécurité de la commande OFF	[Contrôl /SG /SG[1] /Verrs sécur]

<i>Name</i>	<i>Description</i>	<i>Affectation via</i>
Sécu OFF2-I	État entrée module: Verrouillage de sécurité de la commande OFF	[Contrôl /SG /SG[1] /Verrs sécur]
Sécu OFF3-I	État entrée module: Verrouillage de sécurité de la commande OFF	[Contrôl /SG /SG[1] /Verrs sécur]
SCmd ON-I	État entrée module: Commande d'activation (ON) ; ex. état de la logique ou de l'état de l'entrée numérique	[Contrôl /SG /SG[1] /Cmd Ex ON/OFF]
SCmd OFF-I	État entrée module: Commande de désactivation (OFF) ; ex. état de la logique ou de l'état de l'entrée numérique	[Contrôl /SG /SG[1] /Cmd Ex ON/OFF]



## Signaux d'un disjoncteur contrôlé



<i>Signal</i>	<i>Description</i>
SI SingleContactInd	Signal: La position de l'appareillage de connexion est détectée uniquement par un contact auxiliaire (pôle). Il n'est donc pas possible de détecter les positions indéterminées et perturbées.
Pos pas ON	Signal: Pos pas ON
Pos ON	Signal : Le disjoncteur est en position ON
Pos OFF	Signal : Le disjoncteur est en position OFF
Pos indéterm	Signal : Le disjoncteur est en position indéterminée
Pos perturb	Signal : Disjoncteur perturbé - Position du disjoncteur indéterminée. Les indicateurs de position sont contradictoires. A l'expiration de la temporisation de surveillance, ce signal prend la valeur 'vrai'.
Pos	Signal : Position du disjoncteur (0 = indéterminée, 1 = OFF, 2 = ON, 3 = perturbée)
Prêt	Signal : Le disjoncteur est prêt à fonctionner.
t-paus	Signal: Temps mort
Supprim	Signal: Le disjoncteur débrochable est enlevé
Sécu ON	Signal: Une ou plusieurs entrées IL_On sont actives.
Sécu OFF	Signal: Une ou plusieurs entrées IL_Off sont actives.
CES réussi	Signal: Surveillance d'exécution des commandes : commande d'exécution réussie.
CES perturbé	Signal: Surveillance d'exécution des commandes : échec de commande de commutation. Appareillage de connexion en position perturbée.



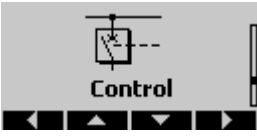

Signal	Description
CES déf TripCmd	Signal: Surveillance d'exécution des commandes : l'exécution des commandes a échoué parce qu'une commande de déclenchement est en attente.
CES SwitchgDir	Signal: Surveillance d'exécution des commandes par rapport au contrôle de la direction de commutation : ce signal prend la valeur 'vrai' si une commande de commutation est émise même si l'appareillage de connexion est déjà dans la position demandée. Exemple : un appareillage de connexion qui est déjà en position OFF doit être à nouveau commuté en position OFF. Cela s'applique également aux commandes de fermeture.
CES ON d OFF	Signal: Surveillance d'exécution des commandes : Commande ON pendant une commande OFF en attente.
CES SG pas prêt	Signal: Surveillance d'exécution des commandes : l'appareillage de connexion n'est pas prêt
CES Fiel Séc	Signal: Surveillance d'exécution des commandes : Commande de commutation non exécutée à cause d'un verrouillage de sécurité du champ.
CES SG supprimé	Signal: Surveillance d'exécution des commandes : Échec de commande de commutation, appareillage de connexion supprimé.
TripCmd	Signal : Commande de déclenchement
Acq TripCmd	Signal : Acquitter commande de déclenchement
OFF incl TripCmd	Signal: La commande OFF comprend la commande OFF émise par le module de protection.
Position manip ind	Signal: Indicateurs de position factices
SGwear SG lent	Signal: Alarme ; le disjoncteur (contacteur de coupure de la charge) est plus lent
Réi SGwear SI SG	Signal: Réinitialisation de l'alarme d'appareillage de connexion lent
Cmd ON	Signal: Commande ON envoyée à l'appareillage de connexion. En fonction de la configuration, le signal peut comprendre la commande ON du module de protection.
Cmd OFF	Signal: Commande OFF envoyée à l'appareillage de connexion. En fonction de la configuration, le signal peut comprendre la commande OFF du module de protection.
Cmd ON manuel	Signal: Cmd ON manuel
Cmd OFF manuel	Signal: Cmd OFF manuel

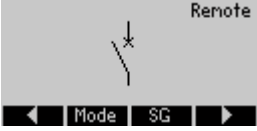
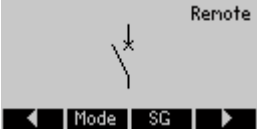
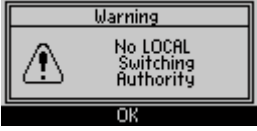
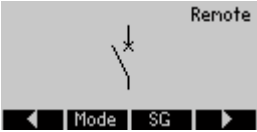
## Contrôle - Exemple : commutation d'un disjoncteur

L'exemple suivant montre comment commuter un disjoncteur via le pupitre opérateur du module.

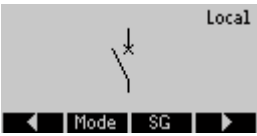
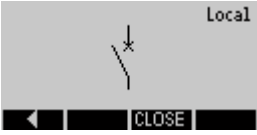
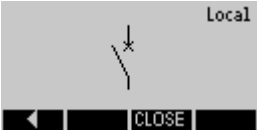
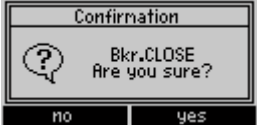
	<p>Effectuez la modification dans le menu « Control » ou appuyez sur le bouton « CTRL » à l'avant du module.</p>
	<p>Effectuez la modification dans la page de contrôle en appuyant sur la touche de fonction programmable « flèche droite ».</p>

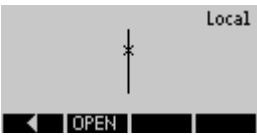
	<p><b>À titre indicatif uniquement :</b> la page de contrôle affiche les positions actuelles de l'appareillage de connexion. La touche de fonction programmable « Mode » vous permet de basculer vers le menu « Paramètres généraux ». Ce menu vous permet de définir l'autorité de commutation et les verrouillages.</p> <p>La touche de fonction programmable « SG » vous permet de basculer vers le menu « SG ». Ce menu vous permet de définir des paramètres spécifiques de l'appareillage de connexion.</p>
	<p>Pour exécuter une opération de commutation, modifiez-la dans le menu de commutation en appuyant sur la touche de fonction programmable « flèche droite ».</p>
	<p>L'exécution d'une commande de commutation via le pupitre opérateur des modules n'est possible que si l'autorité de commutation est réglée sur « Local ». Si aucune autorité de commutation n'est spécifiée, vous devez sélectionner la valeur « Local » ou sur « Local et distant ».</p> <p>La touche de fonction programmable « OK » vous permet de revenir à la page du schéma d'une seule ligne.</p>
	<p>Appuyez sur la touche de fonction programmable « Mode » pour accéder au menu « Paramètres généraux ».</p>
	<p>Ce menu vous permet de modifier l'autorité de commutation.</p>
	<p>Choisissez « Local » ou « Local et distant ».</p>

	<p>Vous pouvez maintenant exécuter des commandes de commutation sur le pupitre opérateur.</p>
	<p>Appuyez sur la touche de fonction programmable « flèche droite » pour accéder à la page de contrôle.</p>
	<p>Le disjoncteur étant ouvert, il peut uniquement être fermé. Lorsque vous appuyez sur la touche de fonction programmable « FERMER », une fenêtre de confirmation apparaît.</p>
	<p>Lorsque vous êtes sûr de vouloir poursuivre l'opération de commutation, appuyez sur la touche de fonction programmable « YES ».</p>
	<p>La commande de commutation sera transmise au disjoncteur. L'écran indique la position intermédiaire de l'appareillage de connexion.</p>
	<p>Elle s'affichera sur l'écran lorsque l'appareillage de connexion atteint la nouvelle position finale. Les autres opérations de commutation possibles (OPEN) seront affichées à l'aide des touches de fonction programmables.</p>
	<p>Avertissement : dans ce cas, l'appareillage de connexion n'atteint pas la nouvelle position de fin dans le délai de surveillance défini et l'avertissement suivant s'affiche à l'écran.</p>



## Éléments de protection

### MStart - Commande de démarrage du moteur [48,66]

Éléments disponibles :

MStart

#### Principe – Utilisation générale

La logique de commande de démarrage du moteur est la fonction de commande et de protection centrale d'un dispositif de protection du moteur. La logique comprend :

- États de fonctionnement du moteur
- Commande de démarrage du moteur
- Blocages de démarrage du moteur
- Démarrage du moteur / Déclenchements de transition
- Détection de surchauffe moteur
- Priorité en urgence

## États de fonctionnement du moteur

États de fonctionnement du moteur

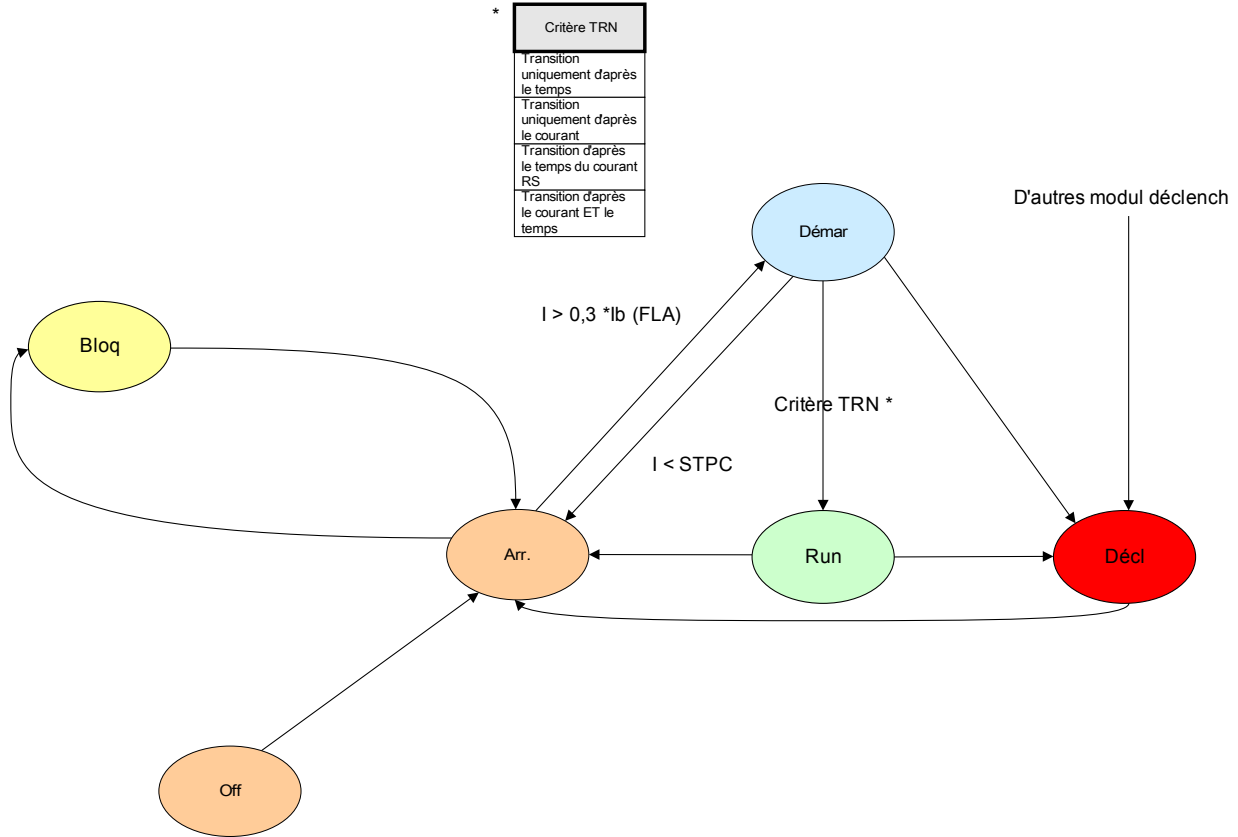

Les états de fonctionnement de base du moteur sont classés en quatre états :

1. Cycle de démarrage
2. Cycle d'exécution
3. Arrêt du cycle
4. État de déclenchement

Dans des conditions normales de fonctionnement, le moteur doit effectuer des cycles d'arrêt, de démarrage, d'exécution et d'arrêt que l'on nomme séquence de fonctionnement complète ; tandis que dans des conditions anormales, le moteur traverse les cycles de démarrage à arrêt, ou de démarrage à déclenchement, ou d'exécution à déclenchement.

Si d'autres déclenchements de protection se produisent pendant le cycle de démarrage ou d'exécution, le moteur est forcé à passer en mode de déclenchement. Une fois les courants du moteur terminés, ce dernier passe au cycle d'arrêt.

## Commande de démarrage

Les paramètres de la commande de démarrage doivent être définis dans le menu [Param protect\MStart\StartControl].

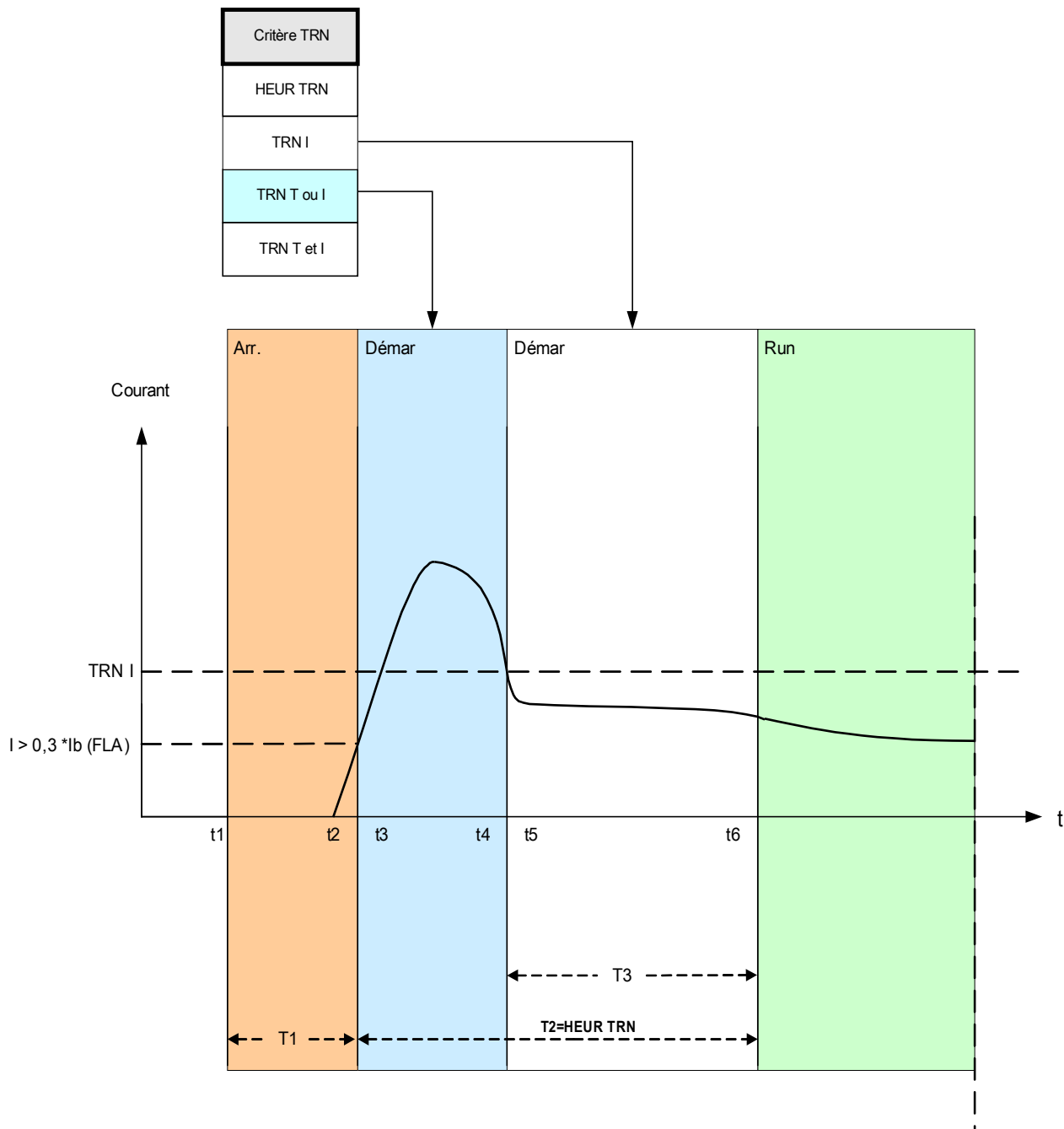

**T1: Arr cycle**

**t4-t3: Démar cycle si TRNC sélectionné**

**t6-t3: Démar cycle si TRNT sélectionné**

Le plan du Module de commande de démarrage montre un exemple de réaction du dispositif de protection face à un profil de courant ayant un cycle de fonctionnement normal. Initialement, le moteur est arrêté et le courant est à zéro. Tant que le dispositif de protection n'est pas à l'état de déclenchement, il permet l'alimentation du contacteur en fermant son contact de déclenchement en série avec le contacteur. Le contacteur est alimenté par l'opérateur ou le système de commande de processus via un schéma de commande de moteur normal à deux ou trois fils, externe au dispositif de protection. Le dispositif de protection déclare un démarrage du moteur lorsqu'il détecte un courant de moteur excédant 30 % du paramètre *I<sub>b</sub>* (FLA). Entre-temps, la temporisation de transition *TRNT* démarre. Le dispositif de protection surveille également le large courant de démarrage, notant le moment où le courant tombe en dessous du niveau de transition *TRNC*.

La transition entre Démarrage et Exécution est basée sur le paramètre *Critère TRN* qui propose quatre comportements de transition au choix de l'utilisateur :

- TRN T - Transition vers RUN uniquement après le réglage du temps TRNT. Le courant est ignoré.
- TRN C - Transition uniquement lorsque le courant de démarrage chute sous la valeur définie. Si la durée définie dans TRNT expire avant la transition du courant, le moteur se déclenche.
- TRN T ou C - Transition d'après le temps ou le courant, selon ce qui se produit en premier.
- TRN T et C - Transition d'après le temps et le courant. Les deux doivent se produire, et le courant doit chuter sous la valeur définie avant que le délai n'expire. Si la temporisation expire avant que le courant chute sous le niveau de transition défini, le moteur se déclenche.

Si aucun déclenchement de transition n'a lieu, le relais du dispositif de protection déclare une transition réussie vers le cycle d'exécution et les signaux de transition correspondants (courant ou temps, ou les deux, selon les paramètres et le courant moteur) sont définis. Le signal de transition correspond à la partie de la liste globale de sorties, qui peut être affectée à une entrée de module ou une sortie de relais. S'il est affecté à une sortie de relais, il peut commander un démarreur à tension réduite, basculant sur une tension d'exécution complète.

Même si le contact de sortie de la commande de transition n'est pas utilisé, la fonction de transition peut fournir des indications claires de l'état actuel du moteur (Démarrage ou Exécution) sur l'écran du panneau avant et via les communications de données. Un bon moyen pour cela consiste à utiliser les paramètres de Critère TRN = TRN T ou C et TRNC = 130% de *I<sub>b</sub>* (FLA). Modifiez ce dernier, si nécessaire, pour atteindre une valeur de transition entre le courant de démarrage et le courant de charge maximum postérieur au démarrage. Définissez la temporisation de transition bien au-delà du délai de démarrage normal afin d'éviter un déclenchement de transition.

### **Retards de démarrage (temporisations)**

Les paramètres des retards de démarrage doivent être définis dans le menu [Param protect\MStart\Tempo retar démar].

Lorsque le dispositif de protection déclare un Démarrage, toutes les temporisations d'activation des fonctions activées commencent à temporiser. Chaque temporisation bloque la fonction respective jusqu'à ce que le retard défini expire. Ces temporisations sont affectées par les transitions. Elles s'exécutent pendant la durée définie, qui peut être inférieure ou supérieure au temps de transition. Les temporisations de retard de démarrage incluent :

- IOC (Retard d'activation de surintensité instantanée)
- GOC (Retard d'activation de défaut à la terre)
- Charge insuffisante (Déclenchement sur charge insuffisante et retard d'activation d'alarme)
- I Déséq (Déclenchement sur déséquilibre de charge et retard d'activation d'alarme)
- Surcharge (Déclenchement sur surcharge et retard d'activation d'alarme)
- Génér1 à Génér5 (Retard d'activation générale).

Notez que les retards d'activation générale ne sont liés à rien. Ils peuvent être utilisés pour bloquer quoi que ce soit au choix de l'utilisateur.

## Démarrage moteur bloqué

Un démarrage du moteur peut être bloqué par certains événements, si l'une des conditions suivantes survient : limite de démarrages du moteur, fréquence de démarrage, contraintes thermiques et mécaniques. Vous pouvez choisir d'utiliser les états pour bloquer le démarrage du moteur ou l'utiliser comme alarme ou indication.

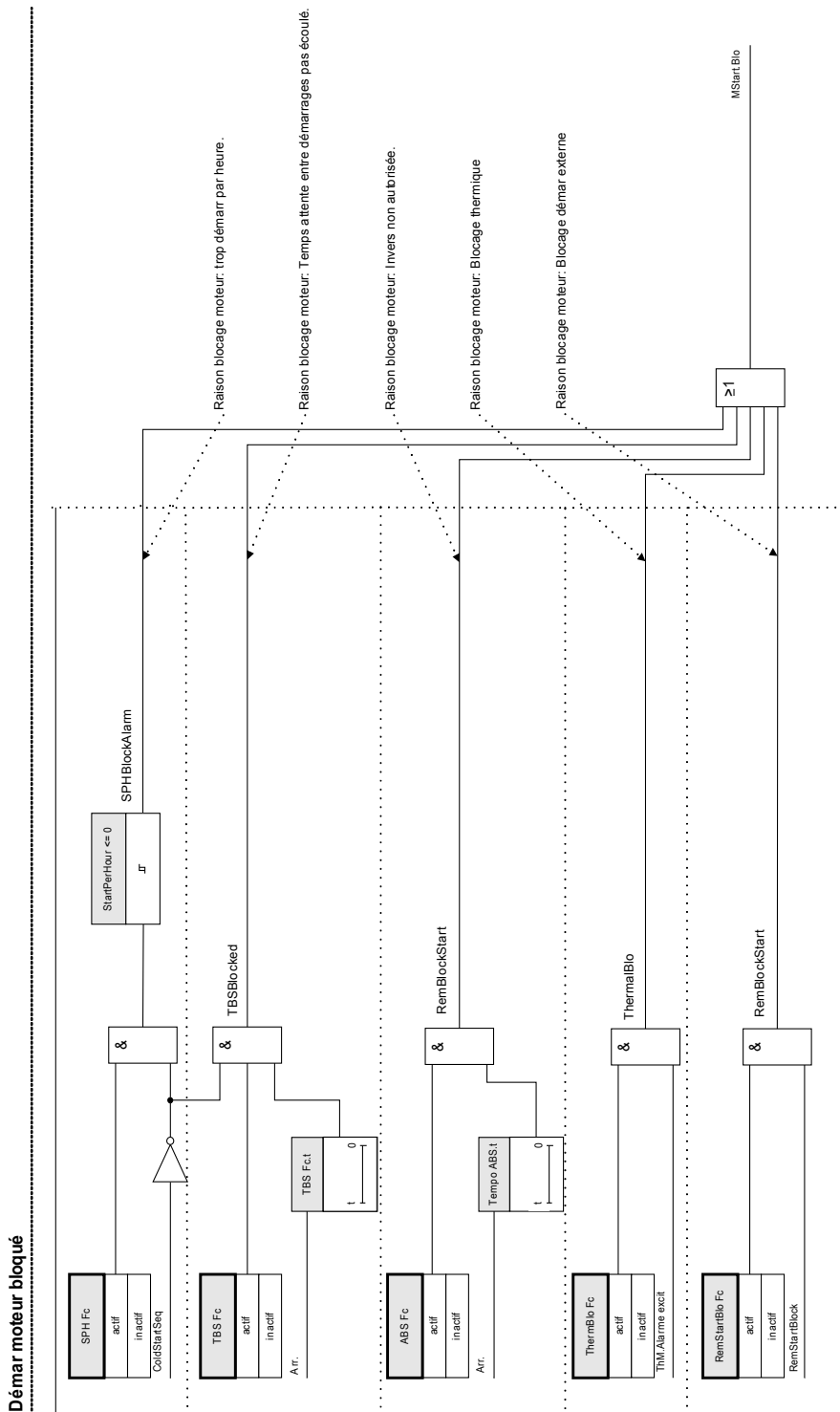

## Conditions de blocage

Les motifs de blocage du démarrage du moteur sont les suivants :

Le démarrage du moteur est bloqué, car :

- Le nombre de démarrages par heure est trop important (si configuré).
- Le temps d'attente entre les démarrages n'est pas écoulé (si configuré).
- Si la protection anti-rétro détecte une inversion du moteur (inversion non autorisée, si configurée).
- Le modèle thermique bloque le moteur (si configuré).
- Le blocage externe est activé (si configuré).

Si l'un des blocages anti-rétro, thermique ou externe est activé, le signal *MStart.Blo* est défini. Le *TBS* et le *SPH* peuvent activer le signal *MStart.Blo* uniquement si le moteur n'est pas dans une séquence de démarrage à froid ; le blocage *NOCS* ne peut pas entraîner l'activation du signal *MStart.Blo*.

## Limites de démarrage

Comme le démarrage du moteur consomme une quantité considérable d'énergie thermique comparé à ses conditions charge normales, le nombre de démarrages dans un délai donné doit être surveillé et contrôlé. Le dispositif de protection propose les trois fonctions suivantes qui contribuent à la surveillance des limites de démarrage :

- *TBS* (Temps entre les démarrages)
- *SPH* (Nombre de démarrages autorisé par heure)
- *NOCS* (Nombre de démarrages à froid)

La plupart des moteurs peuvent tolérer un certain nombre de démarrages à froid consécutifs avant que le temps entre les démarrages ne soit appliqué. Le dispositif de protection considère un démarrage comme le premier d'une séquence de démarrages à froid, si le moteur a été arrêté pendant au moins une durée d'une heure ou du *TBS*, selon celle qui est la plus longue des deux. Les démarrages suivants sont considérés comme des démarrages à froid supplémentaires de la même séquence, uniquement s'ils ne durent pas plus de dix minutes, jusqu'à ce le nombre défini de démarrages à froid soit atteint. Dès que le moteur est dans la séquence de démarrage à froid, il ignore les limites *TBS* et *SPH*. La séquence de démarrages à froid prend fin lorsque le moteur tourne pendant plus de dix minutes pour un démarrage à froid avant qu'il n'atteigne la valeur *NOCS*. Les démarrages qui suivent sont soumis aux limites de temps et de nombre imposées par *TBS* et *SPH*. Si le moteur atteint la limite *NOCS* au cours d'une séquence de démarrages à froid, le signal de blocage *NOCS* est défini et *TBS* commence à temporiser. Lorsque *TBS* atteint sa limite alors que le signal de blocage *NOCS* est encore défini, la séquence de démarrages à froid prend fin et le blocage *NOCS* est libéré. Entre-temps, *SPH* commence à décompter au dernier démarrage de la séquence de démarrages à froid achevée.

### **Arrêt du cycle**

Le cycle de fonctionnement se poursuit jusqu'à ce que le niveau de courant du moteur chute sous le seuil du courant d'arrêt sur les trois phases. Un arrêt est alors déclaré. Les limites de démarrage (également appelées limites d'activation/désactivation) et la temporisation anti-rétro (ABS) sont vérifiées. En cas de conditions de blocage, le dispositif de protection peut être configuré pour empêcher le moteur de démarrer. Les temps de blocage d'activation/désactivation restants s'affichent et sont décomptés, indiquant le temps d'attente. Si aucune telle condition de blocage du démarrage n'existe, le dispositif de protection est prêt pour un nouveau démarrage.

### **Temporisation anti-rétro (ABS)**

*ABS* définit le délai en secondes avant qu'un redémarrage du moteur ne soit autorisé après un déclenchement ou un arrêt. Cette fonction peut être définie sur *inactif*.

Cette fonction est utilisée avec un moteur entraînant une pompe ou toute autre charge qui tend à tourner dans le sens inverse (rétro) lorsque le moteur n'est plus alimenté. Elle bloque le démarrage pour la durée pendant laquelle le moteur peut être en rotation inverse après un déclenchement. De plus, cette fonction peut être utilisée simplement pour définir le temps d'inactivité (entre arrêt et démarrage) avant qu'un redémarrage ne soit permis.



### **Blocage démarrage externe**

Un moteur peut être bloqué à l'aide d'une entrée numérique. Si cette fonction est activée, vous devez vous assurer que les deux modules Démarrage du moteur et Entrée numérique sont configurés correctement.

### **Blocage thermique**

En marge des moyens de surveillance et de contrôle du démarrage mentionnés précédemment, le moteur peut être bloqué si la capacité thermique utilisée dépasse la cote d'alerte. Il vous appartient de choisir d'activer ou non cette fonction et de définir un niveau d'alarme approprié dans le module de modèle thermique.

### **Démarrage forcé**

Il est recommandé de relier la sortie  $M_{START.BLO}$  par un câble au circuit de déclenchement du moteur afin d'empêcher le moteur de démarrer dans les conditions de blocage. Si vous choisissez de ne pas le faire pour vos applications, un signal de démarrage forcé est activé lorsque le moteur est démarré dans les conditions de blocage. Ce signal ne peut être réinitialisé que manuellement via *Smart View* ou à partir du panneau avant (reportez-vous à la section *Priorité en urgence*).

## Démarrage du moteur / Déclenchements de transition

Le moteur sera déclenché pendant la phase de démarrage, si :

- La commande de démarrage détecte un échec de démarrage. (Se reporter à la section Module de commande de démarrage.)
- La séquence de démarrage est incomplète. Grâce à une entrée numérique, le dispositif détecte que le processus externe n'est pas correctement démarré.
- Si un sens inverse est détecté alors que l'inversion n'est pas autorisée.
- En cas de déclenchement pour vitesse nulle.

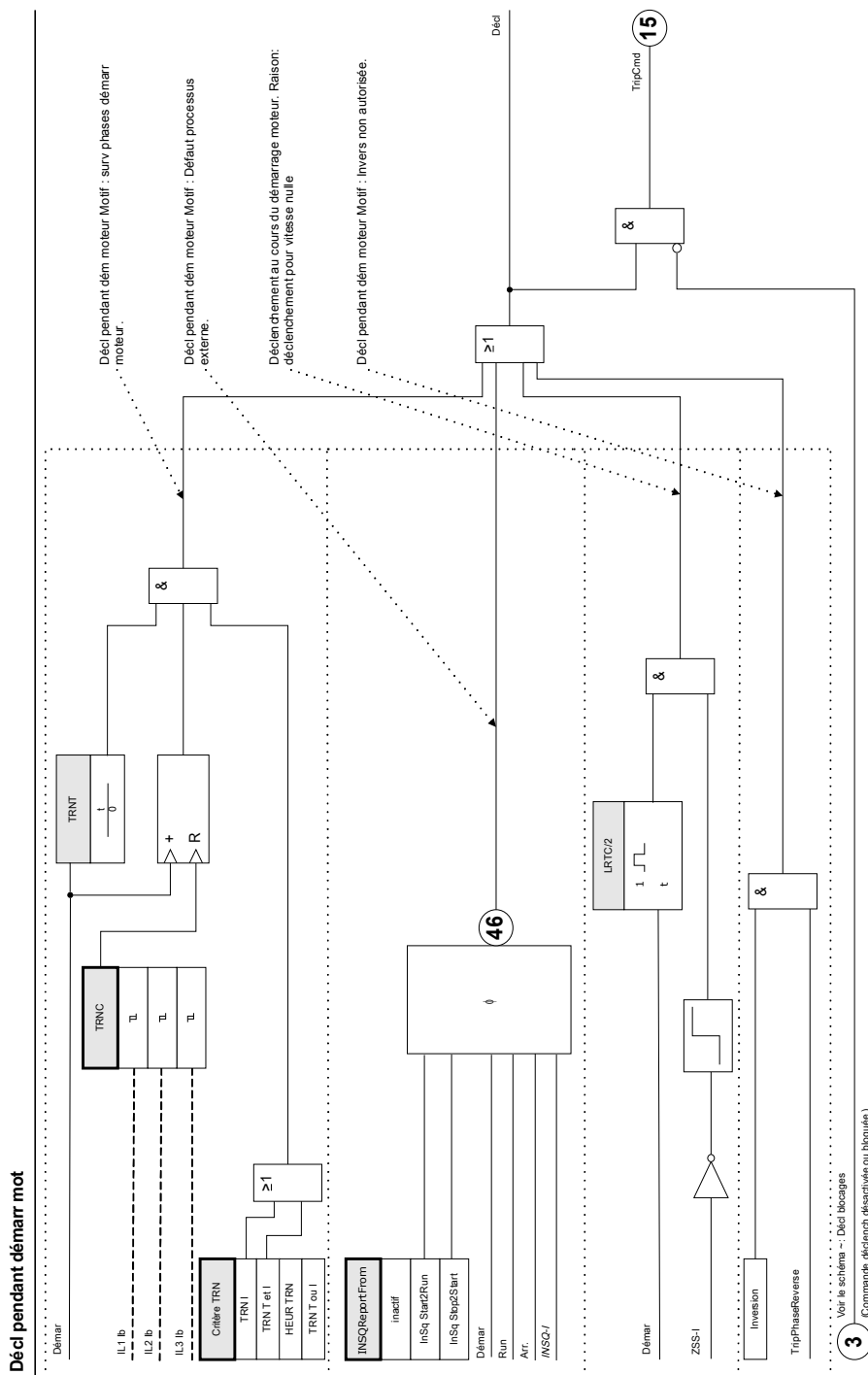

### Temps de rapport de séquence incomplète (INSQ)

La fonction de séquence incomplète nécessite une entrée du contact de rapport du processus exécuté par le moteur. Peu après le démarrage du moteur, le contact de rapport indique que le processus a commencé à fonctionner comme attendu. Si le processus ne démarre pas correctement, le contact ne se ferme pas dans le délai attendu. Si un problème se développe ultérieurement, le contact de rapport s'ouvre. Dans l'un ou l'autre cas, l'état de contact ouvert indique que le moteur doit être déclenché.

Pour utiliser cette fonction, définissez un temps limite de rapport, ainsi que le début de la temporisation de rapport. Connectez le contact de rapport à l'une des entrées TOR du dispositif de protection. Si cette entrée n'est pas excitée avant l'expiration du temps défini, le relais se déclenche sur une « séquence incomplète ».

Notez que l'entrée doit être alimentée continuellement une fois le délai expiré pour attendre le déclenchement. Sinon, si le contact de rapport de la séquence incomplète change d'état pendant une période de plus de 0, 5 seconde, le relais se déclenche sur une séquence incomplète. Cette temporisation permet une commutation transitoire instantanée pouvant se produire dans le contact de rapport du processus, par exemple celui qui peut se produire lors d'un démarrage de tension réduit à transition ouverte.

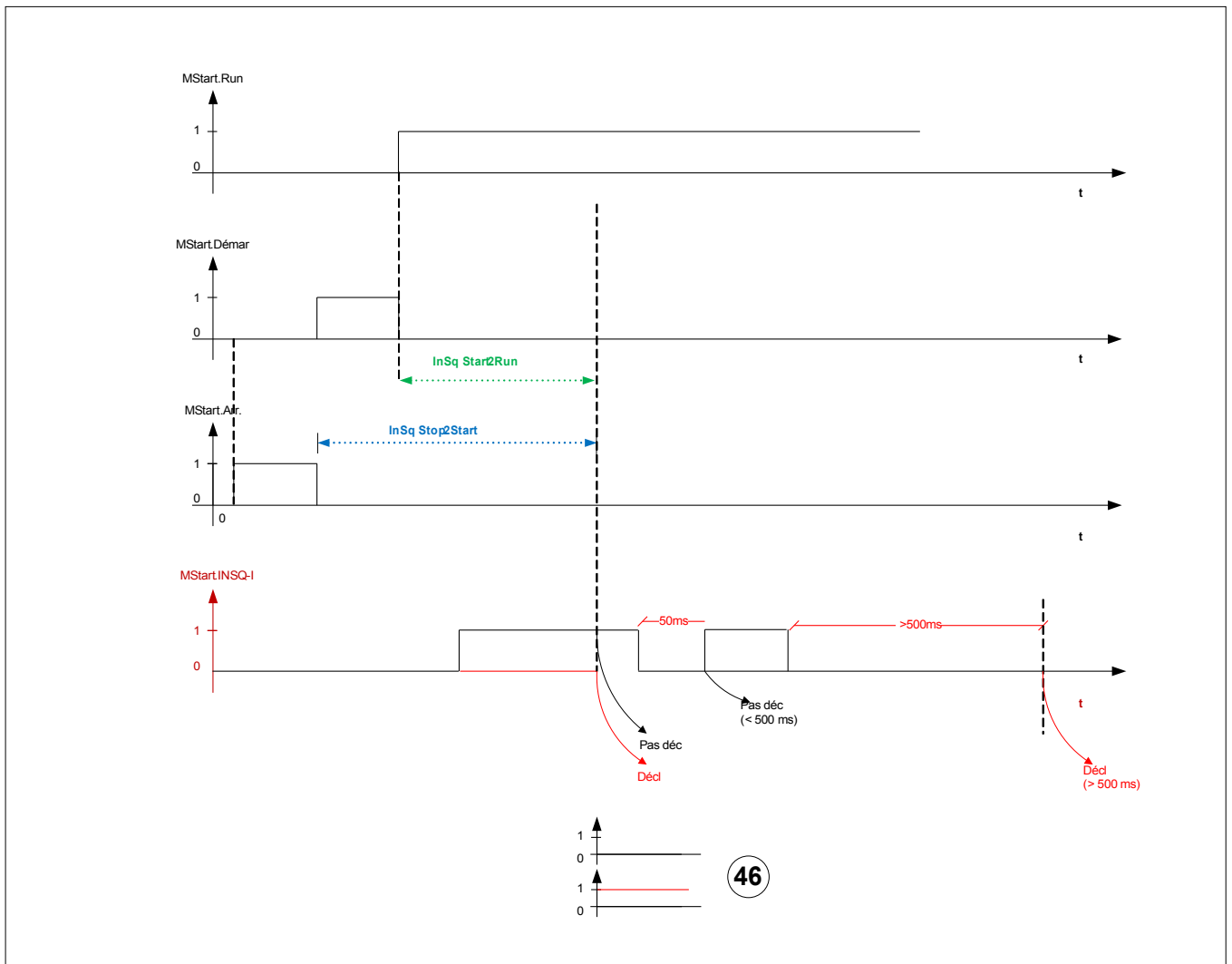

**Contact de vitesse nulle (ZSS activé ou désactivé)**

ZSS active la fonction qui vérifie que le moteur commence physiquement à tourner après un démarrage. Elle nécessite un contact de vitesse nulle (commutateur numérique) sur le moteur, qui est fermé lorsqu'il est au repos et ouvert lorsque le rotor atteint 5 à 10 % de sa vitesse normale. Connectez le contact de vitesse nulle à l'une des entrées numériques du dispositif de protection. Si le contact ne parvient pas à s'ouvrir dans le délai  $LRT/2$  (moitié de la durée de blocage du rotor) après un démarrage, le relais se déclenche avec un message de déclenchement du contact de vitesse nulle.

Cette protection est toujours utile, mais elle est essentielle si la définition de la fonction Temporisation d'accélération longue (LAT) est utilisée.

Avec ZSS activé et mappé sur l'une des entrées numériques, le dispositif de protection vérifie l'état de l'entrée ZSS au moment précis où il perçoit un démarrage. Il veut détecter l'ouverture du contact de vitesse nulle initialement fermé, qui se produit peu après que la mise en mouvement du moteur. S'il ne parvient pas à trouver le contact fermé, il génère un déclenchement immédiat. Vérifiez le câblage et le contact à la recherche d'éventuels problèmes.

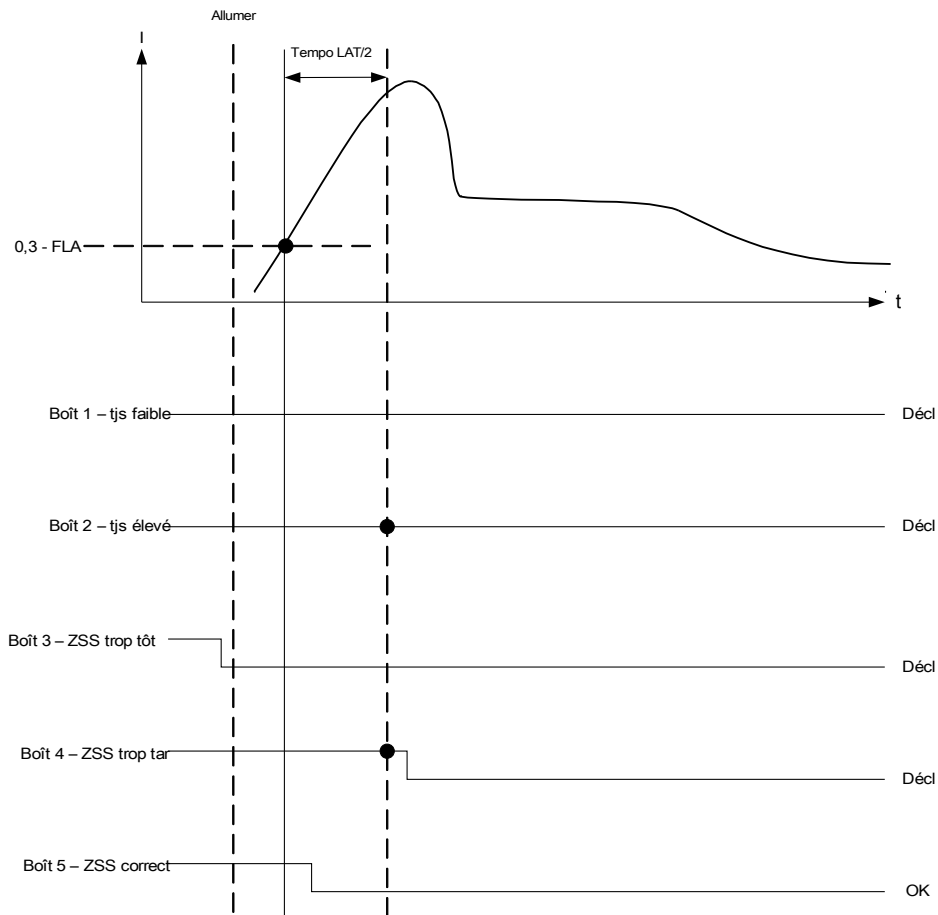

### Temporisation d'accélération longue (LAT)

Si la fonction LAT est activée, la temporisation *LAT* permet de définir un intervalle durant lequel le moteur peut accélérer une charge à haute inertie, plus long que la durée de blocage du rotor. Cette fonction peut être (et en général doit être) définie à *inactif*. Si le bac d'accumulateur du modèle thermique se remplit à 100 % pendant la temporisation d'accélération longue, il est limité à cette valeur et le déclenchement thermique attend que la temporisation LAT expire. D'ici là, le niveau du bac thermique doit être retombé (modèle thermique refroidi) sous 100 % ou le moteur se déclenche.

La fonction LAT doit être utilisée, mais pas limitée uniquement aux moteurs dotés d'un contact de vitesse nulle (contact normalement fermé qui s'ouvre lorsque le moteur commence réellement à tourner). Connectez le contact de vitesse nulle à l'une des entrées numériques du dispositif de protection. La fonction Contact de vitesse nulle doit être activée (ZSS ON). Le dispositif de protection nécessite que le contact de vitesse nulle s'ouvre dans le délai LRT/2 (moitié du temps de blocage du rotor) après un démarrage ou le moteur est déclenché par la fonction ZSS. Ceci protège un moteur totalement calé d'être endommagé si la temporisation LAT bloque le déclenchement thermique du rotor verrouillé.

#### ATTENTION

**La fonction de temporisation d'accélération longue (LAT) peut bloquer la protection thermique essentielle du rotor LRC-LRT pendant un démarrage et endommager le moteur. Désactivez la fonction LAT à moins qu'elle ne soit absolument nécessaire et que l'aptitude du moteur pour cette tâche de démarrage n'ait été confirmée. Utilisez uniquement la fonction Contact de vitesse nulle ZSS ON et l'entrée de contact connectée pour protéger un moteur calé.**

Vous pouvez annuler temporairement la limite de protection thermique  $I_{2t}$  après un démarrage en définissant une temporisation d'accélération longue. Cela peut s'avérer être un paramètre dangereux qui bloque le déclenchement thermique et maintient le bac à un niveau de 100 % si la charge met du temps à atteindre la vitesse de fonctionnement. Par exemple, un moteur faisant tourner une centrifugeuse de gros volume. En utilisant la fonction LAT, vous pouvez tirer parti du refroidissement partiel dû au flux d'air produit par la rotation du moteur à vitesse inférieure à la normale, comparé au réchauffement non ventilé d'un rotor bloqué. Le moteur doit être étalonné pour cette tâche de démarrage extrême. En outre, vous devez vous assurer que le moteur a réellement commencé à tourner bien avant que la durée de blocage du rotor ne soit expirée. Pour ce faire, un contact de vitesse nulle est connecté à une entrée numérique et la fonction ZSS est activée. Le contact de vitesse nulle est un contact qui est fermé lorsque le moteur est au repos, et qui s'ouvre lorsque le moteur commence à tourner, généralement à 5-10 % de la vitesse de fonctionnement. Si ZSS est activé (ON) et que le relais du dispositif de protection ne détecte pas l'ouverture du contact dans la moitié du temps de blocage du rotor, celui-ci déclenche le moteur.



#### AVERTISSEMENT

**Désactivez la fonction LAT, à moins que l'application l'exige expressément. Utilisez un contact de vitesse nulle avec LAT. L'utilisation d'un paramètre LAT supérieur à la durée de blocage du rotor sans contact de vitesse nulle annule temporairement la protection thermique et endommage le moteur si le rotor est verrouillé.**

Si la fonction *LAT* est utilisée, vérifiez les paramètres de la durée de transition *TRNT* et le retard d'activation de surcharge pour vous assurer qu'ils sont coordonnés avec le cycle de démarrage prolongé.

### **Temporisation anti-réto (ABS)**

*ABS* définit le délai en secondes avant qu'un redémarrage du moteur ne soit autorisé après un déclenchement ou un arrêt. Cette fonction peut être définie à *inactif*.

Cette fonction est utilisée avec un moteur entraînant une pompe ou toute autre charge qui tend à tourner dans le sens inverse (réto) lorsque le moteur n'est plus alimenté. Elle bloque le démarrage pour la durée pendant laquelle le moteur peut être en rotation inverse après un déclenchement. De plus, cette fonction peut être utilisée simplement pour définir le temps d'inactivité (entre arrêt et démarrage) avant qu'un redémarrage ne soit permis.

### Détection de surchauffe moteur

Le moteur est considéré comme froid (COLD SEQU = TRUE) après avoir été en mode Arrêt pendant plus d'une heure si la durée de temporisation d'activation est définie à moins d'une heure.

Sinon, le moteur repasse à l'état froid si la durée de temporisation d'activation est écoulée. Grâce à la fonction Priorité en urgence, le moteur peut être forcé à basculer à l'état froid.

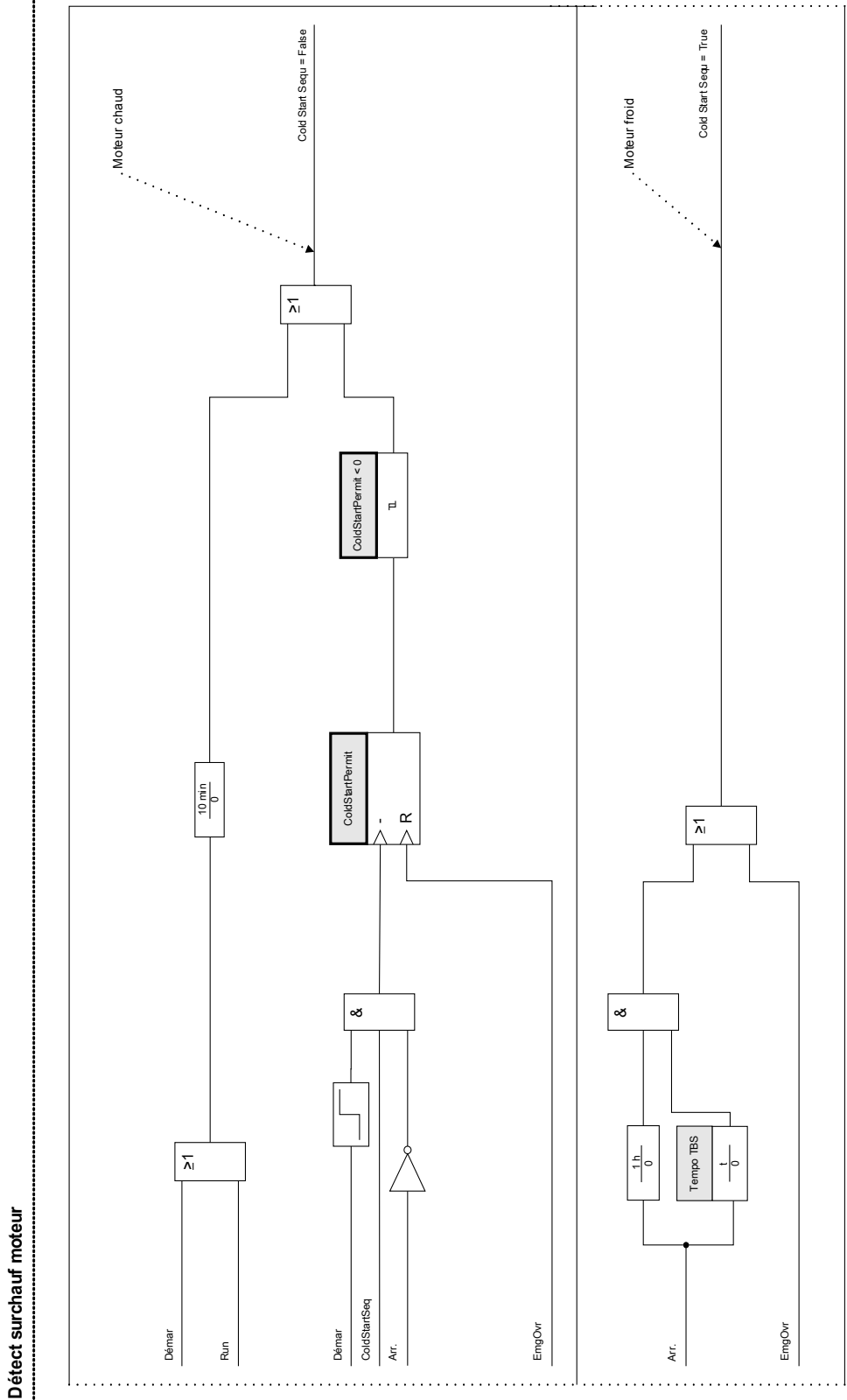

## Priorité en urgence

La fonction Priorité en urgence peut être activée ou désactivée dans le menu suivant [Param protect\Para global prot\MStart\Commande de démarrage\EMGOVR]. Il peut être également déterminé si cette fonction peut être exécutée par une entrée numérique ou une touche de fonction programmable sur le pupitre opérateur ou les deux.

Si la fonction est activée, une priorité en urgence peut être exécutée en enfonçant la touche *EmrgOvr* sur le panneau avant. Dans tous les cas, une priorité en urgence peut être effectuée par un contact distant connecté à l'une des entrées numériques programmées, telle que *EMG OVR*, ou via le panneau avant dans le menu [Opérations\Réinitialiser\EMGOVR]. La configuration par défaut est désactivée.

Une priorité en urgence permet un redémarrage d'un moteur déclenché sans désactiver totalement la protection. Lorsque la demande de priorité est reçue, le bac d'accumulateur du modèle thermique est purgé pour revenir à son niveau initial de 40 °C (104 °F). Les démarrages à froid sont entièrement restaurés.







La protection du moteur est désormais à l'état dans lequel elle serait si le moteur était resté longtemps avant le moment de priorité. Ceci permet un redémarrage immédiat du moteur. La priorité peut également retarder un déclenchement thermique imminent d'un moteur en cours d'exécution. L'action de priorité en urgence est consignée dans l'historique et enregistrée avec un identificateur temporel dans le journal.

### ATTENTION







**La fonction Priorité en urgence annule et redémarre toutes les fonctions de protection du dispositif de protection. L'utilisation de cette fonction risque d'endommager le moteur. Utilisez-la uniquement pour les urgences véritables, lorsque la cause du déclenchement est connue. La priorité permet au risque d'endommagement du moteur d'éviter une situation encore plus dangereuse causée le déclenchement du moteur.**

















## Paramètres de protection globale du module Démarrage du moteur









Paramètre	Description	Plage de définition	Valeur par défaut	Chemin du menu
Inversion 	Démarréur-inverseur. Cette option affecte le calcul des courants.	inactif, actif	inactif	[para champ /Valeurs nom moteur]
Ib 	Courant à pleine charge (Ampères). Régler au courant (Ampères) primaire maximal continu (efficace) du stator sur chaque phase. Utiliser la plaque signalétique du moteur ou les caractéristiques fournies par le fabricant. Remarque : le rapport Ib/CT prim doit être compris entre 0,25 et 1,5 pour assurer une protection fiable du moteur.	10 - 6000A	10A	[para champ /Valeurs nom moteur]
LRC 	Régler le courant de blocage du rotor (courant demandé par le moteur lorsque celui-ci cale) en multiple de Ib. Utiliser la plaque signalétique du moteur ou les caractéristiques fournies par le fabricant.	3.00 - 12.00Ib	3.00Ib	[para champ /Valeurs nom moteur]
LRTC 	Indique la durée pendant laquelle un rotor verrouillé ou un calage peut être maintenu avant d'endommager le moteur pour un démarrage à froid (en secondes). Utiliser la plaque signalétique du moteur ou les caractéristiques fournies par le fabricant.	1 - 120s	1s	[para champ /Valeurs nom moteur]
STPC 	Seuil du courant d'arrêt (en pourcentage de Ib) si le courant réel est inférieur au seuil réel pendant au moins 300 millisecondes. Si l'arrêt se produit, les fonctions d'activation/désactivation, Nombre de démarrages autorisés par heure (SPH), Temps entre les démarrages (TBS) et Anti-rétro (ABS) sont forcées. Toutes les phases du courant doivent être inférieures à ce niveau avant qu'un arrêt soit déclaré.	0.02 - 0.20Ib	0.02Ib	[para champ /Valeurs nom moteur]
Fact k 	Le facteur k doit être calculé par le courant continu minimal autorisé par rapport au courant nominal du transformateur de courant (ex. 1,2 x courant nominal du moteur par rapport au courant du transformateur).	0.25 - 1.50	0.85	[para champ /Valeurs nom moteur]
RemStartBlo Fc 	RemStartBlo Fc	inactif, actif	inactif	[Param protect /Para glob prot /Mstart /Comm démarr]

## Éléments de protection

Paramètre	Description	Plage de définition	Valeur par défaut	Chemin du menu
ThermBlo Fc 	ThermBlo Fc	inactif, actif	inactif	[Param protect /Para glob prot /MStart /Comm démarr]
Critère TRN 	Condition de démarrage du moteur	TRN I, HEUR TRN, TRN T et I, TRN T ou I	TRN T et I	[Param protect /Para glob prot /MStart /Comm démarr]
TRNT 	Temps limite de transition de démarrage du moteur  Dispo seult si: Critère TRN = TRN T et I Ou Critère TRN = HEUR TRN	0 - 1200s	10s	[Param protect /Para glob prot /MStart /Comm démarr]
TRNC 	Courant de transition de démarrage du moteur en pourcentage de Ib  Dispo seult si: Critère TRN = TRN T et I Ou Critère TRN = TRN I	0.10 - 3.00Ib	1.30Ib	[Param protect /Para glob prot /MStart /Comm démarr]
NOCS 	Nombre limite de démarrages à froid	1 - 5	1	[Param protect /Para glob prot /MStart /Comm démarr]
TBS Fc 	Temps entre les activations/désactivations du démarrage	inactif, actif	inactif	[Param protect /Para glob prot /MStart /Comm démarr]
Tempo TBS 	Limite de temps entre les démarrages  Dispo seult si: TBS Fc = actif	1 - 240min	60min	[Param protect /Para glob prot /MStart /Comm démarr]
SPH Fc 	Démarrages par heure	inactif, actif	inactif	[Param protect /Para glob prot /MStart /Comm démarr]
SPH 	SPH  Dispo seult si: SPH Fc = actif	1 - 10	1	[Param protect /Para glob prot /MStart /Comm démarr]

Paramètre	Description	Plage de définition	Valeur par défaut	Chemin du menu
INSQReportFrom 	Point de départ du temps de rapport de séquence incomplète	inactif, InSq Start2Run, InSq Stop2Start	inactif	[Param protect /Para glob prot /MStart /Comm démarr]
INSQReportTime 	Temps rétro signalé INSQ  Dispo seult si: INSQReportFrom = actif	1 - 240s	1s	[Param protect /Para glob prot /MStart /Comm démarr]
LAT Fc 	Temporisation d'accélération longue	inactif, actif	inactif	[Param protect /Para glob prot /MStart /Comm démarr]
Tempo LAT 	Les gros moteurs à forte inertie peuvent faire l'objet de courants de démarrage supérieurs au courant et au temps de blocage du rotor. Le relais de protection est doté d'une logique et de conditions pour une entrée de vitesse nulle afin de différencier le démarrage et le calage. Si le moteur tourne, le relais ne se déclenche pas pendant la durée normale de blocage du rotor, ce qui autorise le démarrage du moteur.  Dispo seult si: LAT Fc = actif	1 - 1200s	1200s	[Param protect /Para glob prot /MStart /Comm démarr]
ABS Fc 	Pour certaines applications (ex. relevage d'un fluide pompé dans une canalisation), le moteur peut tourner en sens inverse pendant un certain temps après l'arrêt. Le relais de protection comporte une temporisation anti-rétro qui empêche le démarrage du moteur lorsqu'il tourne en sens inverse. Cette temporisation commence lorsque le relais déclare un arrêt.	inactif, actif	inactif	[Param protect /Para glob prot /MStart /Comm démarr]
Tempo ABS 	Pour certaines applications (ex. relevage d'un fluide pompé dans une canalisation), le moteur peut tourner en sens inverse pendant un certain temps après l'arrêt. Le relais de protection comporte une temporisation anti-rétro qui empêche le démarrage du moteur lorsqu'il tourne en sens inverse. Cette temporisation commence lorsque le relais déclare un arrêt.  Dispo seult si: ABS Fc = actif	1 - 3600s	3600s	[Param protect /Para glob prot /MStart /Comm démarr]
ZSS 	Contacteur de vitesse nulle	inactif, actif	inactif	[Param protect /Para glob prot /MStart /Comm démarr]

Paramètre	Description	Plage de définition	Valeur par défaut	Chemin du menu
EmgOvr 	Options prioritaires d'urgence. Le signal doit être actif pour débloquer la capacité thermique du moteur. Veuillez noter que cette action risque d'endommager le moteur. Le paramètre "EMGOVR" doit être configuré avec la valeur "EN" ou "EN ou UI" pour que cette entrée prenne effet.	inactif, EN, HMI, EN ou HMI	inactif	[Param protect /Para glob prot /MStart /Comm démarr]
RemStartBlock 	Blocage à distance du démarrage du moteur  Dispo seult si: RemStartBlo Fc = actif	1..n, ent num	.-	[Param protect /Para glob prot /MStart /Entr moteur]
EmgOvr 	Priorité en urgence. Le signal doit être actif pour débloquer la capacité thermique du moteur. Veuillez noter que cette action risque d'endommager le moteur. Le paramètre "EMGOVR" doit être configuré avec la valeur "EN" ou "EN ou UI" pour que cette entrée prenne effet	1..n, ent num	.-	[Param protect /Para glob prot /MStart /Entr moteur]
INSQ 	Séquence incomplète  Dispo seult si: INSQReportFrom = actif	1..n, ent num	.-	[Param protect /Para glob prot /MStart /Entr moteur]
ZSS 	Contacteur de vitesse nulle  Dispo seult si: ZSS = actif	1..n, ent num	.-	[Param protect /Para glob prot /MStart /Entr moteur]
Blo STPC 	Avec ce paramètre, une entrée numérique conserve le moteur en mode Fonctionnement, même si le courant du moteur chute au-dessous du courant d'arrêt du moteur (STPC).	1..n, ent num	.-	[Param protect /Para glob prot /MStart /Entr moteur]
t-Blo IOC 	Retard d'activation de surintensité de la phase. Les fonctions de surintensité de la phase sont bloquées pendant la durée programmée par ce paramètre pendant le démarrage du moteur.	0.03 - 1.00s	0.05s	[Param protect /Para glob prot /MStart /Tempo retar démar]
t-Blo-GOC 	Retard d'activation de surintensité à la terre. Les fonctions de surintensité à la terre sont bloquées pendant la durée programmée par ce paramètre pendant le démarrage du moteur	0.03 - 1.00s	0.08s	[Param protect /Para glob prot /MStart /Tempo retar démar]

Paramètre	Description	Plage de définition	Valeur par défaut	Chemin du menu
t-Blo-I< 	Retard d'activation de charge insuffisante. 37[x] fonctions sont bloquées pendant la durée programmée par ce paramètre pendant le démarrage du moteur	0 - 1200s	60s	[Param protect /Para glob prot /MStart /Tempo retar démar]
t-Blo-IDéséq 	Retard d'activation de déséquilibre du courant. 46[x] fonctions sont bloquées pendant la durée programmée par ce paramètre pendant le démarrage du moteur	0.03 - 1200.00s	10.00s	[Param protect /Para glob prot /MStart /Tempo retar démar]
t-Blo-JAM 	Retard d'activation de surcharge. 50J[x] fonctions sont bloquées pendant la durée programmée par ce paramètre pendant le démarrage du moteur	0.03 - 1200.00s	60.00s	[Param protect /Para glob prot /MStart /Tempo retar démar]
t-Blo-Géné1 	t-Blo-Géné1	0 - 1200s	0s	[Param protect /Para glob prot /MStart /Tempo retar démar]
t-Blo-Géné2 	t-Blo-Géné2	0 - 1200s	0s	[Param protect /Para glob prot /MStart /Tempo retar démar]
t-Blo-Géné3 	t-Blo-Géné3	0 - 1200s	0s	[Param protect /Para glob prot /MStart /Tempo retar démar]
t-Blo-Géné4 	t-Blo-Géné4	0 - 1200s	0s	[Param protect /Para glob prot /MStart /Tempo retar démar]
t-Blo-Géné5 	t-Blo-Géné5	0 - 1200s	0s	[Param protect /Para glob prot /MStart /Tempo retar démar]

## États des entrées du module Démarrage du moteur



<i>Name</i>	<i>Description</i>	<i>Affectation via</i>
RemStartBlock-I	État entrée module: Blocage à distance du démarrage du moteur	[Param protect /Para glob prot /MStart /Entr moteur]
EmgOvr-I	État entrée module: Priorité en urgence. Le signal doit être actif pour débloquer la capacité thermique du moteur. Veuillez noter que cette action risque d'endommager le moteur. Le paramètre "EMGOVR" doit être configuré avec la valeur "EN" ou "EN ou UI" pour que cette entrée prenne effet	[Param protect /Para glob prot /MStart /Entr moteur]
INSQ-I	État entrée module: Séquence incomplète	[Param protect /Para glob prot /MStart /Entr moteur]
ZSS-I	État entrée module: Contacteur de vitesse nulle	[Param protect /Para glob prot /MStart /Entr moteur]
Blo STPC-I	État entrée module: Avec ce paramètre, une entrée numérique conserve le moteur en mode Fonctionnement, même si le courant du moteur chute au-dessous du courant d'arrêt du moteur (STPC).	[Param protect /Para glob prot /MStart /Entr moteur]

## Signaux du module Démarrage du moteur (états de sortie)

<i>Signal</i>	<i>Description</i>
actif	Signal : actif
Blo TripCmd	Signal : Commande de déclenchement bloquée
Décl	Signal : Décl
TripCmd	Signal : Commande de déclenchement
Démar	Signal : Le moteur est en mode démarrage
Run	Signal : Le moteur est en mode Fonctionnement
Arr.	Signal : Le moteur est en mode Arrêt
Blo	Signal : Le démarrage ou la transition du moteur est bloqué en mode Fonctionnement
NOCSBlocked	Signal : Le démarrage du moteur est interdit du fait des limites du nombre de démarrages à froid
SPHBlocked	Signal : Le démarrage du moteur est interdit du fait des limites du nombre de démarrages par heure
SPHBlockAlarm	Signal : Le démarrage du moteur est interdit du fait des limites du nombre de démarrages par heure ; activation au prochain arrêt
TBSBlocked	Signal : Le démarrage du moteur est interdit du fait du temps entre les limites de démarrage
ThermalBlo	Signal : Blocage thermique
RemBlockStart	Signal : Le démarrage du moteur est interdit du fait d'un blocage externe à travers une entrée numérique EN
TransitionTrip	Signal : Déclenchement sur défaut de transition au démarrage
ZSSTrip	Signal : Déclenchement pour vitesse nulle (rotor éventuellement bloqué)
INSQSP2STFaill	Signal : Échec de transition de l'arrêt au démarrage du fait du temps rétro signalé
INSQSt2RunFail	Signal : Échec de transition du démarrage à l'arrêt du fait du temps rétro signalé
LATBlock	Signal : Forçage de la temporisation d'accélération longue
ColdStartSeq	Signal : Indicateur de séquence de démarrage à froid du moteur
ForcedStart	Signal : Démarrage forcé du moteur
TripPhaseReverse	Signal : Le relais s'est déclenché à cause de la détection d'une inversion de phase
EmergOverrideDI	Signal : Blocage de l'activation de la priorité en urgence à travers une entrée numérique EN
EmergOverrideUI	Signal : Blocage de l'activation de la priorité en urgence à travers le tableau de commande
ABSActive	Signal : L'anti-réto est actif. Pour certaines applications (ex. relevage d'un fluide pompe dans une canalisation), le moteur peut tourner en sens inverse pendant un certain temps après l'arrêt. La temporisation anti-réto empêche le démarrage du moteur lorsqu'il tourne en sens inverse.
Blo-GOCStart	Signal : Retard d'activation de surintensité instantanée à la terre. Les fonctions de surintensité à la terre (sursurintensité instantanée) sont bloquées pendant la durée programmée par ce paramètre
Blo-IOCStart	Signal : Retard d'activation de surintensité instantanée de la phase. Les fonctions IOC (sursurintensité instantanée) sont bloquées pendant la durée programmée par ce paramètre
Blo-I<Dém	Signal : Retard d'activation de charge insuffisante. Les fonctions de charge insuffisante (sursurintensité instantanée) sont bloquées pendant la durée programmée par ce paramètre
Blo-JamStart	Signal : Retard d'activation de surcharge. Les fonctions de surcharge (sursurintensité instantanée) sont bloquées pendant la durée programmée par ce paramètre
Blo-UnbalStart	Signal : Signal de déséquilibre du courant de blocage de démarrage du moteur

<i>Signal</i>	<i>Description</i>
Blo-Géné1	Retard d'activation générale. Cette valeur est utilisable pour bloquer toutes les fonctions de protection.1
Blo-Géné2	Retard d'activation générale. Cette valeur est utilisable pour bloquer toutes les fonctions de protection.2
Blo-Géné3	Retard d'activation générale. Cette valeur est utilisable pour bloquer toutes les fonctions de protection.3
Blo-Géné4	Retard d'activation générale. Cette valeur est utilisable pour bloquer toutes les fonctions de protection.4
Blo-Géné5	Retard d'activation générale. Cette valeur est utilisable pour bloquer toutes les fonctions de protection.5
I_Transit	Signal : Signal de transition du courant
T_Transit	Signal : Signal de transition du temps
MotorStopBlo	Signal : L'arrêt du moteur bloque d'autres fonctions de protection
Rot avant	Signal : Rotation dans le sens direct
Rot arrière	Signal : Rotation dans le sens inverse

### Commandes directes du module Démarrage du moteur

<i>Paramètre</i>	<i>Description</i>	<i>Plage de définition</i>	<i>Valeur par défaut</i>	<i>Chemin du menu</i>
EmergOverHMI 	Priorité en urgence sur la face avant  Dispo seult si: EmgOvr = actif	inactif, actif	inactif	[Utilisat /Réinit/Acquitter /EmgOvr]
RstForcedStart 	Réinitialiser l'indicateur de démarrage forcé	inactif, actif	inactif	[Utilisat /Réinit/Acquitter /Réini]



## Valeurs du compteur du module Démarrage du moteur

Value	Description	Valeur par défaut	Taille	Chemin du menu
WaitTimeStarts	Temps d'attente restant entre les démarrages	0s	0 - 9999999999s	[Utilisat /Valeurs mesurées /Mot]
ColdStartPermit	Nombre de démarrages à froid restants	0	0 - 9999999999	[Utilisat /Valeurs mesurées /Mot]
StartPerHour	StartPerHour	0	0 - 9999999999	[Utilisat /Valeurs mesurées /Mot]
Débloc SPH	Si le moteur est bloqué par un blocage du nombre de démarrages autorisés par heure (SPH), cette temporisation doit être expirée avant que le blocage est libéré et que le prochain démarrage du moteur est autorisé. Le prochain démarrage du moteur incrémente le compteur SPH.	0min	0 - 9999999999min	[Utilisat /Valeurs mesurées /Mot]
AntiBackSpin	Temporisation anti-réto	0s	0 - 9999999999s	[Utilisat /Valeurs mesurées /Mot]
IL1 lb	Valeur mesurée : Courant de phase en multiples de lb	0lb	0 - 1000lb	[Utilisat /Valeurs mesurées /Courant Eff]
IL2 lb	Valeur mesurée : Courant de phase en multiples de lb	0lb	0 - 1000lb	[Utilisat /Valeurs mesurées /Courant Eff]
IL3 lb	Valeur mesurée : Courant de phase en multiples de lb	0lb	0 - 1000lb	[Utilisat /Valeurs mesurées /Courant Eff]
I3 P (%lb) moy	Courant efficace moyen des 3 phases en pourcentage de lb	0lb	0 - 1000lb	[Utilisat /Valeurs mesurées /Courant Eff]
OCNT	Nombre d'opérations du moteur depuis la dernière réinitialisation.	0	0 - 65535	[Utilisat /Histor /OperationsCr]

<i>Value</i>	<i>Description</i>	<i>Valeur par défaut</i>	<i>Taille</i>	<i>Chemin du menu</i>
HighestStartI	Courant de phase de démarrage le plus élevé. Ce marqueur chronologique indique le moment où le courant maximal s'est produit.	0A	0 - 99999999A	[Utilisat /Histor /OperationsCr]
HighestRunI	Courant de phase de fonctionnement le plus élevé. Ce marqueur chronologique indique le moment où le courant maximal s'est produit.	0A	0 - 999999A	[Utilisat /Histor /OperationsCr]
nEmrgOvr	Nombre de priorités en urgence depuis la dernière réinitialisation.	0	0 - 65535	[Utilisat /Histor /OperationsCr]
nISQT	Nombre de séquences de déclenchement incomplètes depuis la dernière réinitialisation.	0	0 - 65535	[Utilisat /Histor /TripCmdCr]
nSPHBlocks	Nombre de blocages du démarrage par heure depuis la dernière réinitialisation.	0	0 - 65535	[Utilisat /Histor /TripCmdCr]
nTBSBlocks	Temps entre les blocages du démarrage depuis la dernière réinitialisation.	0	0 - 65535	[Utilisat /Histor /TripCmdCr]
nTRNTrips	Nombre de déclenchements pendant le démarrage du moteur depuis la dernière réinitialisation	0	0 - 65535	[Utilisat /Histor /TripCmdCr]
nZSWTrips	Nombre de déclenchements sur vitesse nulle depuis la dernière réinitialisation	0	0 - 65535	[Utilisat /Histor /TripCmdCr]
nRevTrips	Nombre de déclenchements sur inversion du sens de rotation arrière depuis la dernière réinitialisation	0	0 - 65535	[Utilisat /Histor /TripCmdCr]
TOCS	Nombre total d'opérations du moteur depuis la dernière réinitialisation.	0	0 - 65535	[Utilisat /Histor /TotalCr]

## Valeurs du module Démarrage du moteur

<i>Value</i>	<i>Description</i>	<i>Chemin du menu</i>
I3 PRMS moy	Courant efficace moyen des 3 phases	[Utilisat /Valeurs mesurées /Courant Eff]
RunTime	Temps de fonctionnement du moteur depuis la dernière réinitialisation.	[Utilisat /Histor /OperationsCr]
Highest%I2/I1	Valeur %I2/I1 la plus élevée depuis la dernière réinitialisation. Ce marqueur chronologique indique le moment où la charge déséquilibrée maximale s'est produite.	[Utilisat /Histor /OperationsCr]
TRunTime	Temps de fonctionnement du moteur depuis la dernière réinitialisation.	[Utilisat /Histor /TotalCr]

## Statistiques du module Démarrage du moteur

<i>Value</i>	<i>Description</i>	<i>Chemin du menu</i>
IL1 max lb	Valeur maximale IL1 en multiples de lb	[Utilisat /Statistiq /Max /Courant]
IL1 moy lb	Valeur moyenne IL1 en multiples de lb	[Utilisat /Statistiq /Demand /Dem courant]
IL1 min lb	Valeur minimale IL1 en multiples de lb	[Utilisat /Statistiq /Min /Courant]
IL2 max lb	Valeur maximale IL12 en multiples de lb	[Utilisat /Statistiq /Max /Courant]

## Éléments de protection

<i>Value</i>	<i>Description</i>	<i>Chemin du menu</i>
IL2 moy lb	Valeur moyenne IL12 en multiples de lb	[Utilisat /Statistiq /Demand /Dem courant]
IL2 min lb	Valeur minimale IL12 en multiples de lb	[Utilisat /Statistiq /Min /Courant]
IL3 max lb	Valeur maximale IL13 en multiples de lb	[Utilisat /Statistiq /Max /Courant]
IL3 moy lb	Valeur moyenne IL13 en multiples de lb	[Utilisat /Statistiq /Demand /Dem courant]
IL3 min lb	Valeur minimale IL3 en multiples de lb	[Utilisat /Statistiq /Min /Courant]
Demand Fla I3P	Courant efficace des 3 phases calculé dans une fenêtre constante de puissance en pourcentage de lb	[Utilisat /Statistiq /Demand /Dem courant]

## Éléments de protection qui peuvent être bloqués par le module Démarrage du moteur

Ces éléments de protection peuvent être bloqués au cours du démarrage du moteur.

Name	Description
-.-	Pas d'affectation
MStart.Blo-GOCStart	Signal : Retard d'activation de surintensité instantanée à la terre. Les fonctions de surintensité à la terre (sursintensité instantanée) sont bloquées pendant la durée programmée par ce paramètre
MStart.Blo-IOCStart	Signal : Retard d'activation de surintensité instantanée de la phase. Les fonctions IOC (sursintensité instantanée) sont bloquées pendant la durée programmée par ce paramètre
MStart.Blo-I<Dém	Signal : Retard d'activation de charge insuffisante. Les fonctions de charge insuffisante (sursintensité instantanée) sont bloquées pendant la durée programmée par ce paramètre
MStart.Blo-JamStart	Signal : Retard d'activation de surcharge. Les fonctions de surcharge (sursintensité instantanée) sont bloquées pendant la durée programmée par ce paramètre
MStart.Blo-UnbalStart	Signal : Signal de déséquilibre du courant de blocage de démarrage du moteur
MStart.Blo-Géné1	Retard d'activation générale. Cette valeur est utilisable pour bloquer toutes les fonctions de protection.1
MStart.Blo-Géné2	Retard d'activation générale. Cette valeur est utilisable pour bloquer toutes les fonctions de protection.2
MStart.Blo-Géné3	Retard d'activation générale. Cette valeur est utilisable pour bloquer toutes les fonctions de protection.3
MStart.Blo-Géné4	Retard d'activation générale. Cette valeur est utilisable pour bloquer toutes les fonctions de protection.4
MStart.Blo-Géné5	Retard d'activation générale. Cette valeur est utilisable pour bloquer toutes les fonctions de protection.5
MStart.Dém Blo-VUnbal	Signal: Signal de déséquilibre de la tension de blocage de démarrage du moteur
MStart.Dém Blo-UnderV	Signal: Retard d'activation de tension insuffisante. Les fonctions de tension insuffisante sont bloquées pendant la durée programmée par ce paramètre
MStart.Block-OverVStart	Signal: Retard d'activation de la surtension. Les fonctions de surtension sont bloquées pendant la durée programmée par ce paramètre
MStart.Blo-PowerStart	Signal: Retard d'activation de la puissance. Les fonctions de puissance sont bloquées pendant la durée programmée par ce paramètre
MStart.Blo-PFacStart	Signal: Retard d'activation du facteur de puissance. Les fonctions de facteur de puissance sont bloquées pendant la durée programmée par ce paramètre
MStart.Blo-FrqStart	Signal: Retard d'activation de la fréquence. Les fonctions de fréquence sont bloquées pendant la durée programmée par ce paramètre

## I< - Sous-intensité [37]

Éléments disponibles :  
 I<[1], I<[2], I<[3]

### Description fonctionnelle

Une réduction de courant pendant le fonctionnement du moteur peut indiquer un dysfonctionnement de la charge. La protection contre la *charge insuffisante* détecte les problèmes mécaniques tels qu'un flux bloqué, une perte de pression de retour dans une pompe ou la rupture d'une courroie ou d'un arbre d'entraînement.

Se référer à la limite de protection contre la charge insuffisante – la ligne verticale gauche dans l'« exemple Fonction de déclenchement de charge insuffisante et de blocage ». Dans l'exemple, le déclenchement de charge insuffisante défini est 60 % de I<sub>b</sub> (FLA). Le dispositif de protection peut être configuré pour une alarme de charge insuffisante (si la commande de déclenchement est bloquée) et un déclenchement de charge insuffisante.

### Fonction de déclenchement de charge insuffisante et JAM

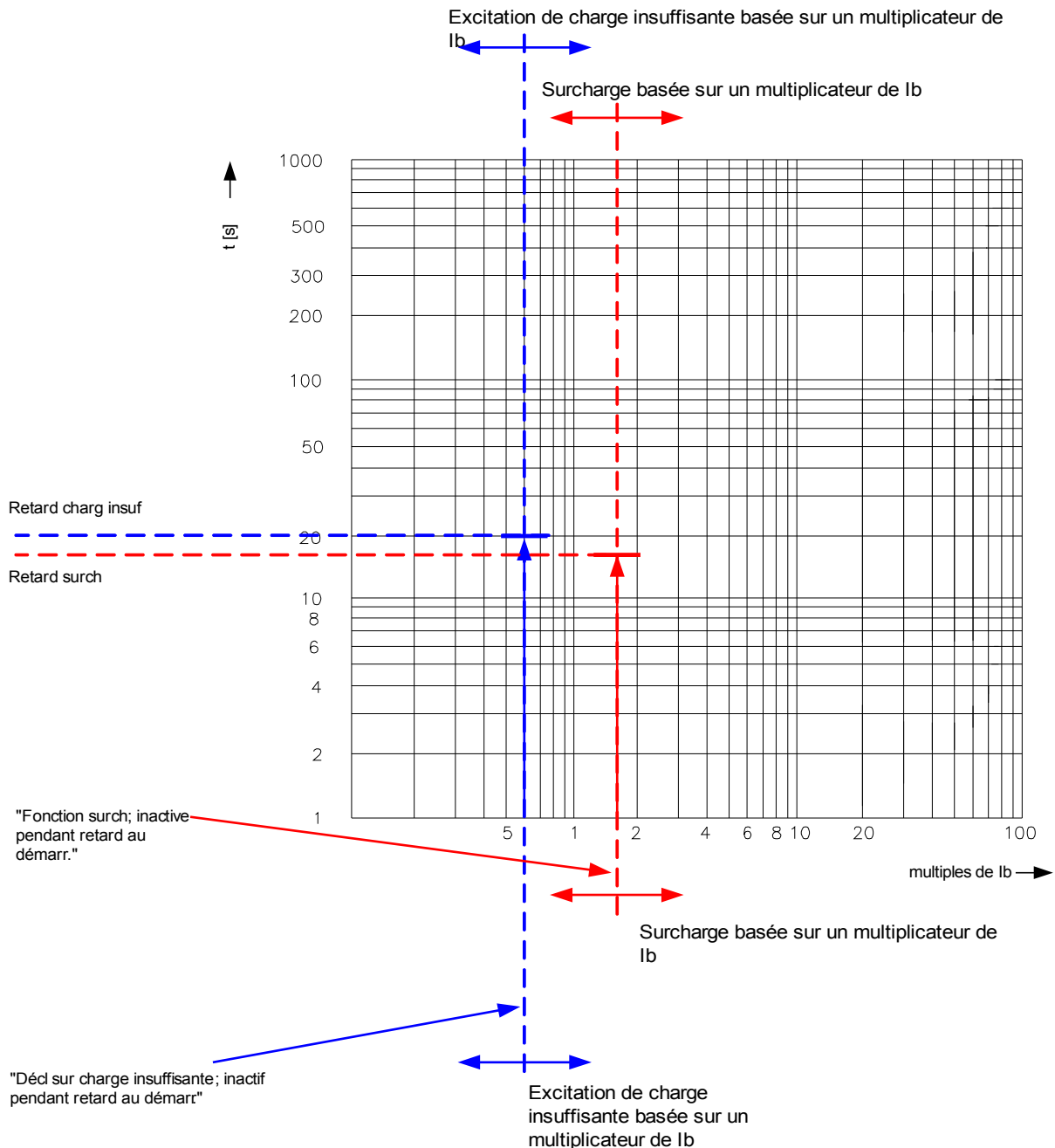

Elle serait représentée par deux lignes verticales de ce type, toutes deux situées en deçà du courant de charge normal. Veillez à définir un niveau d'alarme **supérieur au** niveau de déclenchement. Chaque élément a sa propre temporisation de délai. Utilisez la temporisation pour bloquer le déclenchement jusqu'à ce que la charge se stabilise après un démarrage. Utilisez les délais de fonctionnement pour éviter les fausses alarmes ou les déclenchements en cas de charges transitoires.

I<

**4** Voir le schéma -: Blocages\*\*  
 (Etagé pas désactivé et pas de signaux de blocage actifs)

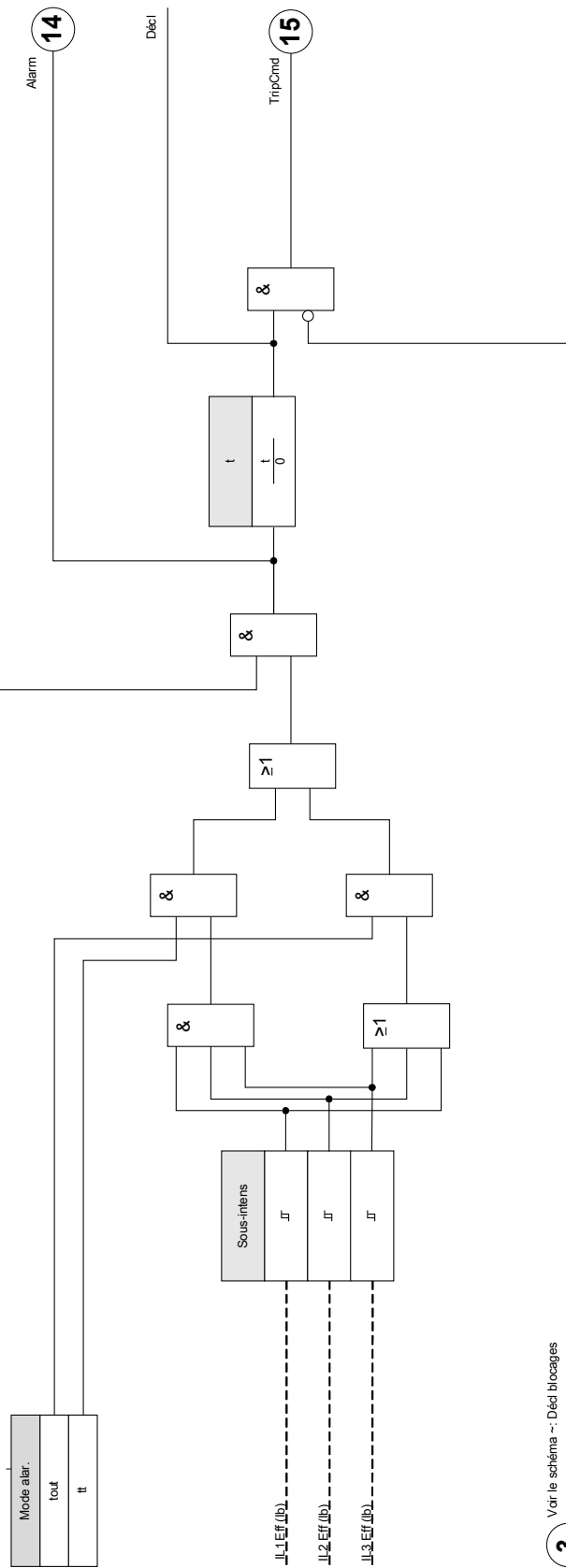





**3** Voir le schéma -: Décl blocages  
 (Commande déclench désactivée ou bloquée)









## Paramètres d'organisation du module de charge insuffisante

Paramètre	Description	Options	Valeur par défaut	Chemin du menu
Mode 	Mode	ne pas uti, uti	I<[1]: uti I<[2]: ne pas uti I<[3]: ne pas uti	[Organis module]

## Paramètres de protection globale du module de charge insuffisante

Paramètre	Description	Plage de définition	Valeur par défaut	Chemin du menu
ExBlo1 	Blocage externe du module, si le blocage est activé (autorisé) avec un paramètre défini et si l'état du signal affecté est 'vrai'.	1..n, Liste affect	--	[Param protect /Para glob prot /Protection contre charge insuffisante /I<[1]]
ExBlo2 	Blocage externe du module, si le blocage est activé (autorisé) avec un paramètre défini et si l'état du signal affecté est 'vrai'.	1..n, Liste affect	--	[Param protect /Para glob prot /Protection contre charge insuffisante /I<[1]]
ExBlo3 	Blocage externe du module, si le blocage est activé (autorisé) avec un paramètre défini et si l'état du signal affecté est 'vrai'.	1..n, cmds déc.	MStart.Blo- I<Dém	[Param protect /Para glob prot /Protection contre charge insuffisante /I<[1]]
ExBlo TripCmd 	Blocage externe de la commande de déclenchement du module/étage, si le blocage est activé (autorisé) avec un paramètre défini et si l'état du signal affecté est 'vrai'.	1..n, Liste affect	--	[Param protect /Para glob prot /Protection contre charge insuffisante /I<[1]]

## Définition des paramètres de groupe du module de charge insuffisante

Paramètre	Description	Plage de définition	Valeur par défaut	Chemin du menu
 Fonction	Activation ou désactivation permanente du module/étage.	inactif, actif	inactif	[Param protect /<1..4> /Protection contre charge insuffisante /!<[1]]
 ExBlo Fc	Activer (autoriser) ou désactiver (interdire) le blocage du module/étage. Ce paramètre est actif uniquement si un signal est affecté au paramètre global de protection correspondant. Si le signal passe à l'état 'vrai', les modules/étages paramétrés avec "ExBlo Fc=actif" sont bloqués	inactif, actif	inactif	[Param protect /<1..4> /Protection contre charge insuffisante /!<[1]]
 Blo TripCmd	Blocage permanent de la commande de déclenchement du module/étage.	inactif, actif	inactif	[Param protect /<1..4> /Protection contre charge insuffisante /!<[1]]
 ExBlo TripCmd Fc	Activer (autoriser) ou désactiver (interdire) le blocage du module/étage. Ce paramètre est actif uniquement si un signal est affecté au paramètre global de protection correspondant. Si le signal passe à l'état 'vrai', les modules/étages paramétrés avec "ExBlo TripCmd Fc=actif" sont bloqués	inactif, actif	inactif	[Param protect /<1..4> /Protection contre charge insuffisante /!<[1]]
 Sous-intens	Excitation de charge insuffisante basée sur un multiplicateur de Ib	0.05 - 0.90Ib	0.50Ib	[Param protect /<1..4> /Protection contre charge insuffisante /!<[1]]
 Mode alar.	Indique si une, deux ou trois phases sont indispensables pour le fonctionnement	tout, tt	tout	[Param protect /<1..4> /Protection contre charge insuffisante /!<[1]]
 t	Retard au déclenchement	0.4 - 1200.0s	10.0s	[Param protect /<1..4> /Protection contre charge insuffisante /!<[1]]

Paramètre	Description	Plage de définition	Valeur par défaut	Chemin du menu
Cour MeasCircSv 	Courant de surveillance du circuit de mesure	inactif, actif	inactif	[Param protect /<1..4> /Protection contre charge insuffisante /!<[1]]

### États d'entrée du module de charge insuffisante

Name	Description	Affectation via
ExBlo1-I	État d'entrée d'un module : Blocage externe1	[Param protect /Para glob prot /Protection contre charge insuffisante /!<[1]]
ExBlo2-I	État d'entrée d'un module : Blocage externe2	[Param protect /Para glob prot /Protection contre charge insuffisante /!<[1]]
ExBlo TripCmd-I	État d'entrée d'un module : Blocage externe de la commande de déclenchement	[Param protect /Para glob prot /Protection contre charge insuffisante /!<[1]]

### Signaux du module de charge insuffisante (états de sortie)

Signal	Description
actif	Signal : actif
ExBlo	Signal : Blocage externe
Blo TripCmd	Signal : Commande de déclenchement bloquée
ExBlo TripCmd	Signal : Blocage externe de la commande de déclenchement
Alarm	Signal : Alarme
Décl	Signal : Décl
TripCmd	Signal : Commande de déclenchement

## Valeurs du compteur du module de charge insuffisante

Value	Description	Valeur par défaut	Taille	Chemin du menu
NumberOfAlarms	Nombre d'alarmes de déclenchement depuis la dernière réinitialisation.	0	0 - 9999999999	[Utilisat /Histor /AlarmCr]
NumberOfTripCmds	Nombre de commandes de déclenchement depuis la dernière réinitialisation	0	0 - 9999999999	[Utilisat /Histor /TripCmdCr]

### Mise en service : Sous-intensité [ANSI 37]

#### Objet à tester

- Test de la valeur d'excitation pour la protection contre la sous-intensité
- Test du délai de déclenchement
- Test du rapport de reprise

#### Moyens nécessaires

- Source de courant triphasé
- Ampèremètre
- Temporisation de mesure du temps de déclenchement

#### Procédure

##### Test des valeurs de seuil ( monophasées, triphasées)

Utilisez un courant de test nettement supérieur à la valeur d'excitation.

Pour tester les valeurs de seuil et de reprise, la tension de test doit être diminuée jusqu'à ce que le relais soit activé. Lorsque l'on compare les valeurs affichées avec celles de l'ampèremètre, l'écart doit se situer dans les tolérances admissibles.

##### Test du délai de déclenchement

Pour tester le retard de déclenchement, une temporisation doit être reliée au contact du relais de déclenchement associé. Utilisez un courant de test nettement supérieur à la valeur d'excitation ; le courant de test doit être diminué brusquement en deçà de la valeur de seuil. La temporisation démarre lorsque la valeur de limitation du courant de déclenchement descend en-dessous du seuil et que la durée de fonctionnement est écoulée et s'arrête lorsque le relais se déclenche.

##### Test du rapport de reprise

Augmentez la quantité de mesure à plus de 103 % de la valeur de déclenchement. Le relais ne doit pas retomber avant que 103% de la valeur de déclenchement aient été atteints.

##### Résultats de test réussi

Les valeurs de seuil, retards de déclenchement et le rapport de reprise mesurés sont conformes à ceux spécifiés dans la liste de réglage. Les caractéristiques techniques indiquent les écarts/tolérances admissibles.

# JAM [51LR]

Éléments  
Jam[1] .Jam[2]

## Description fonctionnelle

Lorsque le moteur est en marche, une augmentation du courant au-dessus de la charge normale peut indiquer d'un dysfonctionnement de la charge. La protection JAM protection détecte les problèmes mécaniques comme les engrenages endommagés. Reportez-vous à la limite de protection JAM (la ligne verticale à droite dans l'exemple de courbe « Sous-charge et fonction de déclenchement JAM »). Dans cet exemple de courbe, le déclenchement JAM est réglé à 150 % de la valeur Ib (FLA).

Sous-charge et fonction de déclenchement JAM

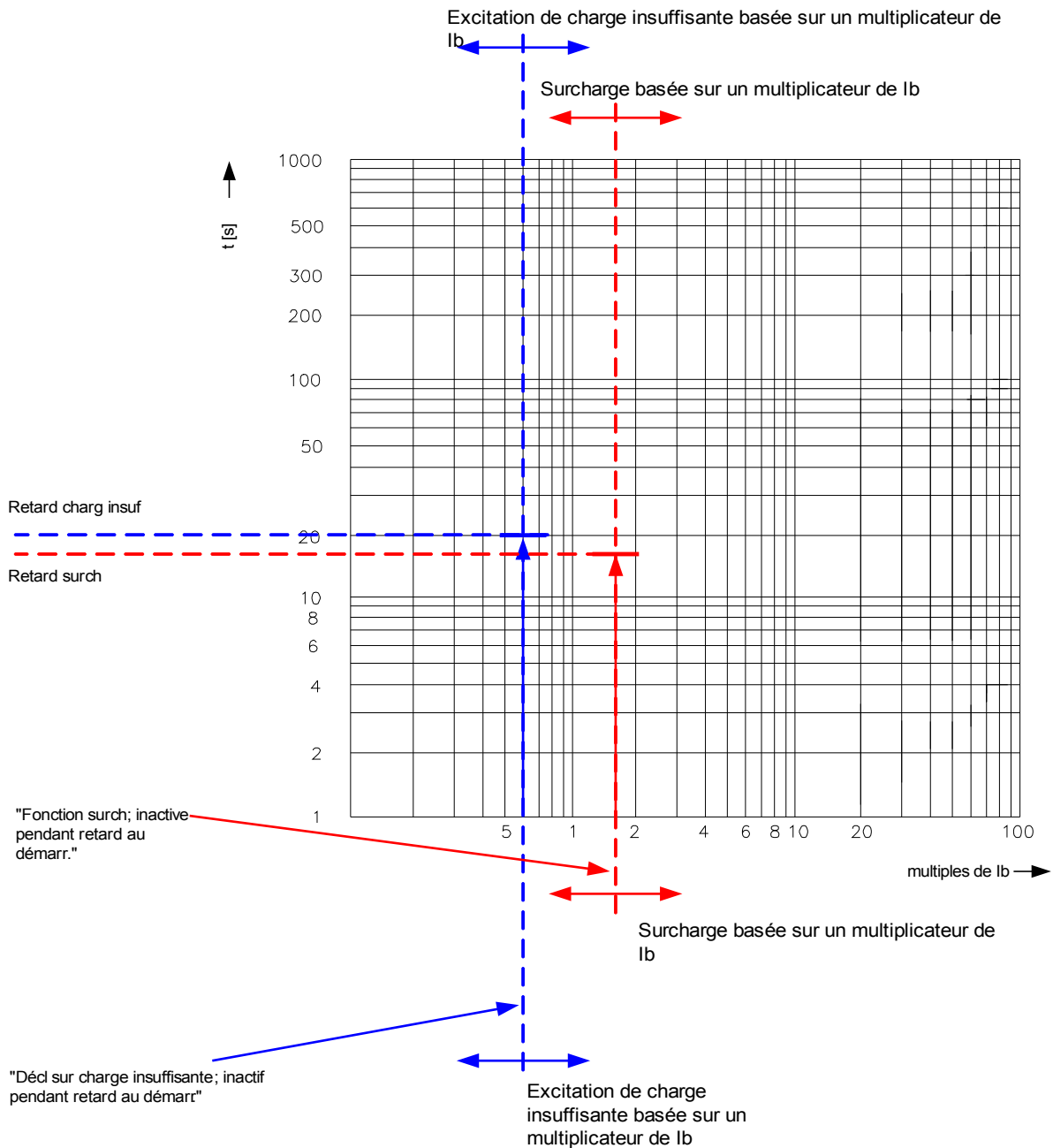

Le dispositif de protection déclenche une alarme lorsque la valeur d'excitation est dépassée. Si le temporisateur est écoulé, un signal de déclenchement est émis. Dans la courbe « Sous-charge et fonction de déclenchement JAM », les paramètres « DÉCLENCHEMENT » sont représentés par des lignes verticales situées bien au-dessus du courant de charge normal. Cette courbe s'applique également au réglage JAM configuré comme un élément d'alarme (commande de déclenchement bloquée). Les déclenchements sont mis en attente par le temporisateur. Utilisez le délai de démarrage pour bloquer le déclenchement et les alarmes jusqu'à ce que le courant du moteur descende à un niveau de charge continu. Utilisez les délais d'exécution afin d'éviter les alarmes ou les déclenchements intempestifs pour les phénomènes transitoires de charge.

Jam

nom = Jam

**4** Voir le schéma -: Blocages\*  
(Etage pas désactivé et pas de signaux de blocage actifs)

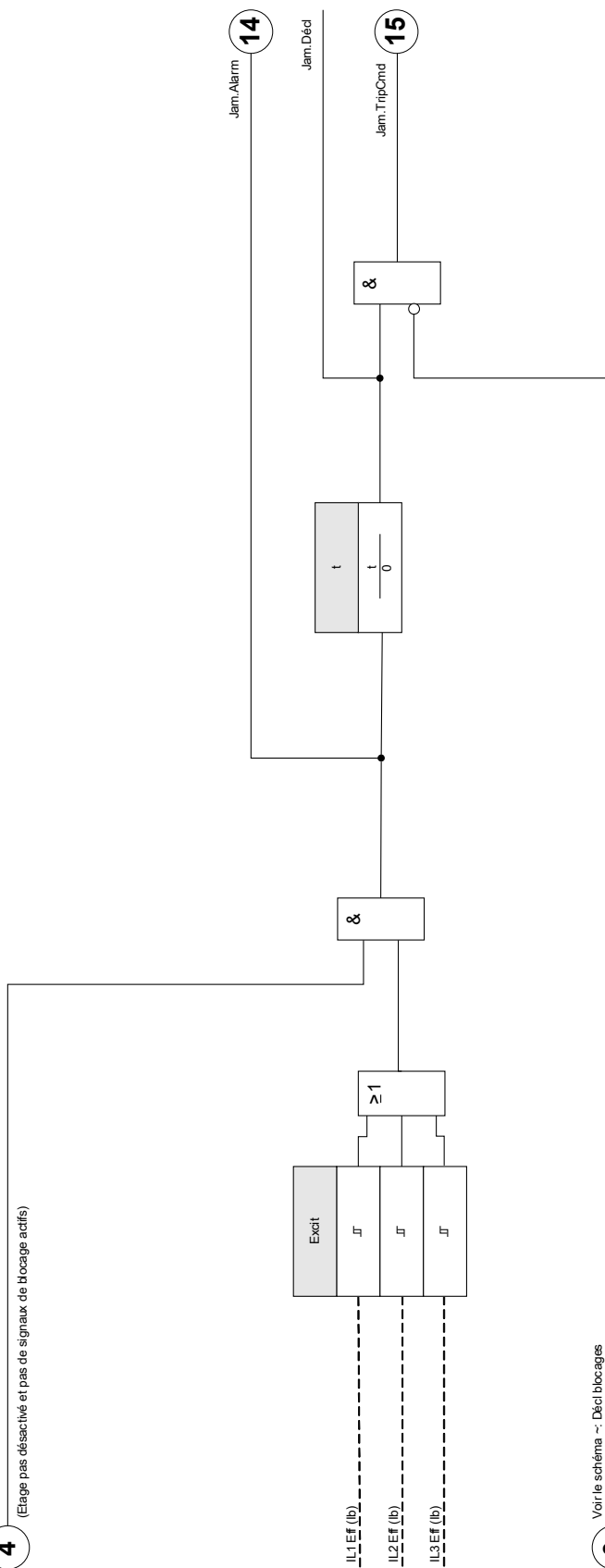





**3** Voir le schéma -: Décl blocages  
(Commande déclench désactivée ou bloquée)

## Paramètres d'organisation du module pour la protection JAM







Paramètre	Description	Options	Valeur par défaut	Chemin du menu
Mode 	Mode	ne pas uti, uti	Jam[1]: uti Jam[2]: ne pas uti	[Organis module]

## Paramètres de protection globale pour la protection JAM

Paramètre	Description	Plage de définition	Valeur par défaut	Chemin du menu
ExBlo1 	Blocage externe du module, si le blocage est activé (autorisé) avec un paramètre défini et si l'état du signal affecté est 'vrai'.	1..n, Liste affect	.-	[Param protect /Para glob prot /JAM-Prot /Jam[1]]
ExBlo2 	Blocage externe du module, si le blocage est activé (autorisé) avec un paramètre défini et si l'état du signal affecté est 'vrai'.	1..n, Liste affect	.-	[Param protect /Para glob prot /JAM-Prot /Jam[1]]
ExBlo3 	Blocage externe du module, si le blocage est activé (autorisé) avec un paramètre défini et si l'état du signal affecté est 'vrai'.	1..n, cmds déc.	MStart.Blo- JamStart	[Param protect /Para glob prot /JAM-Prot /Jam[1]]
ExBlo TripCmd 	Blocage externe de la commande de déclenchement du module/étage, si le blocage est activé (autorisé) avec un paramètre défini et si l'état du signal affecté est 'vrai'.	1..n, Liste affect	.-	[Param protect /Para glob prot /JAM-Prot /Jam[1]]



## Définition des paramètres de groupe pour la protection JAM

Paramètre	Description	Plage de définition	Valeur par défaut	Chemin du menu
Fonction 	Activation ou désactivation permanente du module/étage.	inactif, actif	inactif	[Param protect /<1..4> /JAM-Prot /Jam[1]]
ExBlo Fc 	Activer (autoriser) ou désactiver (interdire) le blocage du module/étage. Ce paramètre est actif uniquement si un signal est affecté au paramètre global de protection correspondant. Si le signal passe à l'état 'vrai', les modules/étages paramétrés avec "ExBlo Fc=actif" sont bloqués	inactif, actif	inactif	[Param protect /<1..4> /JAM-Prot /Jam[1]]
Blo TripCmd 	Blocage permanent de la commande de déclenchement du module/étage.	inactif, actif	inactif	[Param protect /<1..4> /JAM-Prot /Jam[1]]
ExBlo TripCmd Fc 	Activer (autoriser) ou désactiver (interdire) le blocage du module/étage. Ce paramètre est actif uniquement si un signal est affecté au paramètre global de protection correspondant. Si le signal passe à l'état 'vrai', les modules/étages paramétrés avec "ExBlo TripCmd Fc=actif" sont bloqués	inactif, actif	inactif	[Param protect /<1..4> /JAM-Prot /Jam[1]]
Excit 	Surcharge basée sur un multiplicateur de lb	1.00 - 12.00lb	Jam[1]: 10lb Jam[2]: 10.00lb	[Param protect /<1..4> /JAM-Prot /Jam[1]]
t 	Retard au déclenchement	0.0 - 1200.0s	2.0s	[Param protect /<1..4> /JAM-Prot /Jam[1]]

## États d'entrée du module de protection JAM

Name	Description	Affectation via
ExBlo1-I	État d'entrée d'un module : Blocage externe1	[Param protect /Para glob prot /JAM-Prot /Jam[1]]
ExBlo2-I	État d'entrée d'un module : Blocage externe2	[Param protect /Para glob prot /JAM-Prot /Jam[1]]
ExBlo TripCmd-I	État d'entrée d'un module : Blocage externe de la commande de déclenchement	[Param protect /Para glob prot /JAM-Prot /Jam[1]]

## Signaux de la protection JAM (états de sortie)

Signal	Description
actif	Signal : actif
ExBlo	Signal : Blocage externe
Blo TripCmd	Signal : Commande de déclenchement bloquée
ExBlo TripCmd	Signal : Blocage externe de la commande de déclenchement
Alarm	Signal : Alarme
Décl	Signal : Décl
TripCmd	Signal : Commande de déclenchement

## Valeurs de la protection JAM

Value	Description	Valeur par défaut	Taille	Chemin du menu
NumberOfAlarms	Nombre d'alarmes de déclenchement depuis la dernière réinitialisation.	0	0 - 999999999	[Utilisat /Histor /AlarmCr]
NumberOfTripCmds	Nombre de commandes de déclenchement depuis la dernière réinitialisation	0	0 - 999999999	[Utilisat /Histor /TripCmdCr]

## Mise en service : JAM [51LR]

### *Objet à tester*

- Test de la valeur d'excitation pour la protection JAM
- Test du délai de déclenchement
- Test du rapport de reprise

### *Moyens nécessaires*

- Source de courant triphasé
- Ampèremètre
- Temporisation de mesure du temps de déclenchement

### *Procédure*

#### *Test des valeurs de seuil (une phase)*

Utilisez un courant de test beaucoup plus faible que la valeur d'excitation.

Pour tester les valeurs de seuil et les valeurs de reprise, le courant de test doit être augmenté jusqu'à ce que le relais soit activé. Lorsque l'on compare les valeurs affichées avec celles de l'ampèremètre, l'écart doit figurer dans les tolérances admissibles.

#### *Test du délai de déclenchement*

Pour tester le retard de déclenchement, une temporisation doit être reliée au contact du relais de déclenchement associé. Utilisez un courant de test nettement inférieur à la valeur d'excitation ; le courant de test doit être augmenté brusquement au-dessus de la valeur de seuil. Le temporisateur démarre lorsque la valeur de limitation du courant de déclenchement dépasse le seuil et la durée de fonctionnement et s'arrête lorsque le relais se déclenche.

#### *Test du rapport de reprise*

Réglez la quantité de mesure à moins de 97 % de la valeur de déclenchement. Le relais ne doit pas retomber à 98 % de la valeur de déclenchement au plus tôt.

#### *Résultats de test réussi*

Les délais de déclenchement mesurés, les valeurs de seuil et le rapport de reprise sont conformes aux valeurs spécifiées dans la liste de réglage. Les données techniques indiquent les écarts/tolérances admissibles.

## LRC - Démarrage de rotor verrouillé

### Description fonctionnelle

La fonction de protection du blocage du rotor est une partie intégrante du modèle thermique et sert à protéger le moteur si celui-ci ne démarre pas ou accélère après avoir été démarré. La chaleur du moteur au cours de cette période peut être supérieure de manière significative à la chaleur du courant nominal, allant de 10 à 50 fois la chaleur nominale normale. Le temps qu'un moteur peut rester au point mort après avoir été activé varie selon la tension appliquée, avec une limite  $I^2T$ .

Lors de la mesure de la chaleur dans le moteur pendant cette période, les courants de séquence négative et positive sont utilisés dans l'équation qui évalue la chaleur générée dans une condition de rotor bloqué. La chaleur peut être évaluée de manière approximative par l'équation :

$$I^2_H = I_1^2 + K I_2^2$$

où :

- $I_1$  = le courant de séquence positive par unité stator ;
- $K$  = facteur de pondération de la valeur de  $I_2$  résultant de la chaleur disproportionnée provoquée par le composant de courant de séquence négative en raison de l'effet Kelvin au niveau de la barre du rotor, et
- $I_2$  = courant de séquence négative par unité stator.

Les paramètres du courant de blocage du rotor sont disponibles dans le menu [Paramètres de champs]. La valeur LRC est un multiple de  $I_b$  (FLA).

## Délestage mécanique (MLS)

Éléments disponibles :

MLS

### Description fonctionnelle

Dans certaines applications, le dispositif de protection peut empêcher une alarme / un déclenchement JAM ou un déclenchement thermique en envoyant un signal au processus afin de réduire la charge. La fonction de délestage, si elle est activée, ferme ou ouvre un contact de relais afin de délester le processus lorsque le courant de charge du moteur franchit un seuil de délestage, pendant une durée supérieure à la valeur « *t-retard excit* ». Le retard d'excitation peut être utilisé pour arrêter ou réduire le flux de matériau dans le processus jusqu'à ce que le courant de charge passe en dessous du seuil. La valeur « *t-retard chute* » représente le délai qui doit s'écouler avant que le flux normal de matière alimente de nouveau le processus.

Réglez le courant de délestage bien en dessous du niveau de déclenchement JAM. Il peut être utile de le régler en dessous du courant de déclenchement ultime, en particulier si la détection de température à distance n'est pas utilisée.

La fonction de délestage est active uniquement lorsque le moteur est à l'état « RUN ».

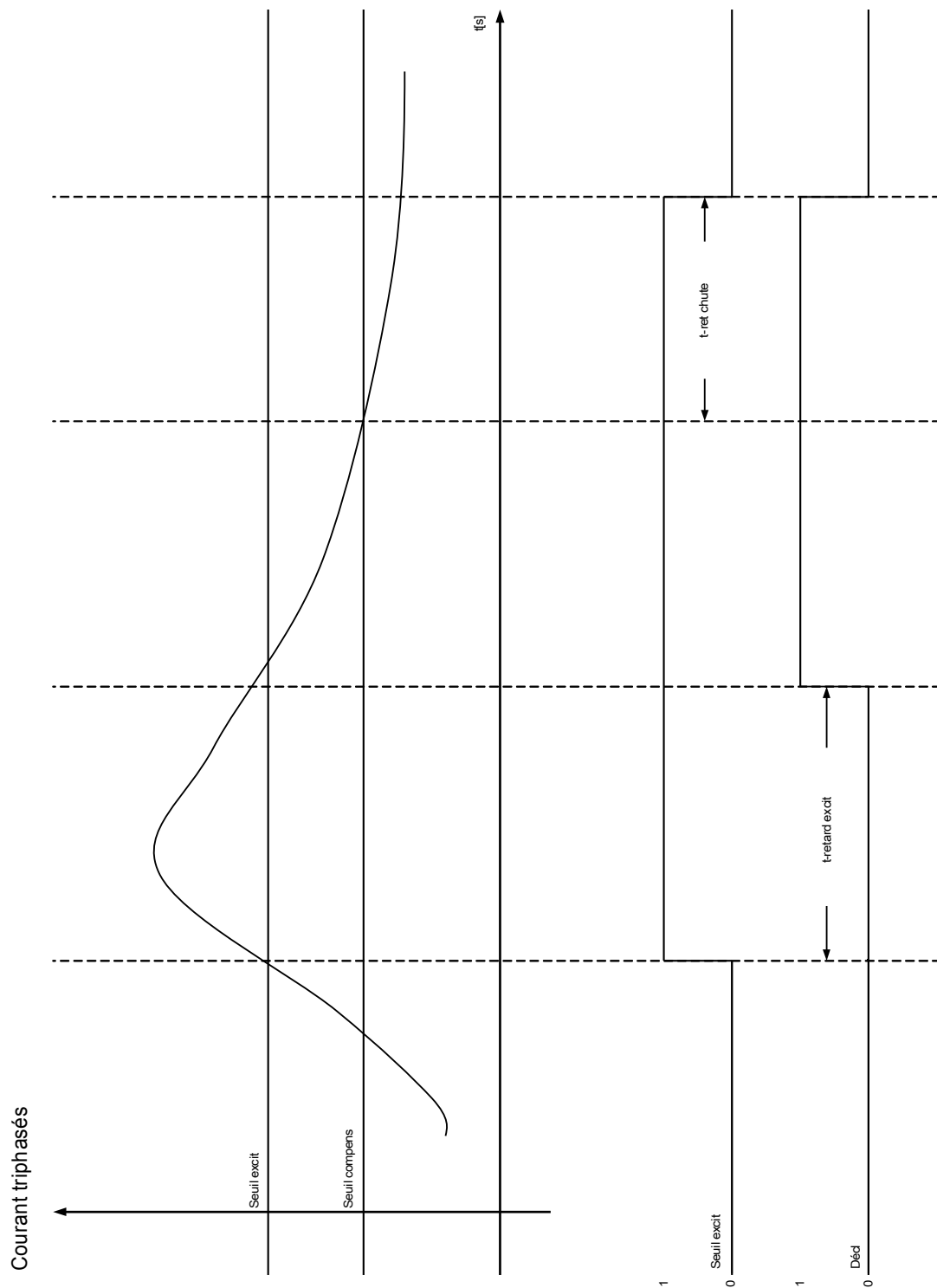

Rem: Délestage mécan actif seult si moteur en mode Fonctionnement.









### Paramètres d'organisation du module du délestage

Paramètre	Description	Options	Valeur par défaut	Chemin du menu
Mode 	Mode	ne pas uti, uti	uti	[Organis module]

### Paramètres de protection globale du délestage

Paramètre	Description	Plage de définition	Valeur par défaut	Chemin du menu
ExBlo1 	Blocage externe du module, si le blocage est activé (autorisé) avec un paramètre défini et si l'état du signal affecté est 'vrai'.	1..n, Liste affect	-.-	[Param protect /Para glob prot /MLS]
ExBlo2 	Blocage externe du module, si le blocage est activé (autorisé) avec un paramètre défini et si l'état du signal affecté est 'vrai'.	1..n, Liste affect	-.-	[Param protect /Para glob prot /MLS]

## Définition des paramètres de groupe du délestage

Paramètre	Description	Plage de définition	Valeur par défaut	Chemin du menu
Fonction 	Activation ou désactivation permanente du module/étage.	inactif, actif	inactif	[Param protect /<1..4> /MLS]
ExBlo Fc 	Activer (autoriser) ou désactiver (interdire) le blocage du module/étage. Ce paramètre est actif uniquement si un signal est affecté au paramètre global de protection correspondant. Si le signal passe à l'état 'vrai', les modules/étages paramétrés avec "ExBlo Fc=actif" sont bloqués	inactif, actif	inactif	[Param protect /<1..4> /MLS]
Seuil excit 	Courant d'excitation du délestage mécanique en tant que multiplicateur de lb	0.50 - 1.50lb	0.90lb	[Param protect /<1..4> /MLS]
t-retard excit 	Retard au déclenchement	0.0 - 5.0s	1.0s	[Param protect /<1..4> /MLS]
Seuil compens 	Courant de réenclenchement mécanique (compensation du délestage) en tant que multiplicateur de lb	0.50 - 1.50lb	0.50lb	[Param protect /<1..4> /MLS]
t-ret chute 	Retard de compensation	0.0 - 5.0s	1.0s	[Param protect /<1..4> /MLS]



**États d'entrée du délestage**

<i>Name</i>	<i>Description</i>	<i>Affectation via</i>
ExBlo1-l	État d'entrée d'un module : Blocage externe1	[Param protect /Para glob prot /MLS]
ExBlo2-l	État d'entrée d'un module : Blocage externe2	[Param protect /Para glob prot /MLS]

**Signaux de délestage (états de sortie)**

<i>Signal</i>	<i>Description</i>
actif	Signal : actif
ExBlo	Signal : Blocage externe
Alarm	Signal : Alarme
Décl	Signal : Décl

## Mise en service : Délestage mécanique

### *Objet à tester*

- Test des seuils d'excitation et d'abandon
- Test des temporisations

### *Moyens nécessaires*

- Source de courant triphasé
- Ampèremètre
- Temporisateur de mesure des temps de déclenchement

### *Procédure à suivre*

#### *Test des valeurs de seuil (trois phases)*

Ce test est possible uniquement si le moteur est en mode Run.

##### *Teste du seuil d'excitation*

La temporisation d'abandon doit être de « 0s » pour ce test.

Utilisez un courant de test nettement inférieur au seuil du délestage mécanique. Le courant de test doit être augmenté jusqu'à ce que le relais soit activé. Lorsque l'on compare les valeurs mesurées avec celles de l'ampèremètre, l'écart doit figurer dans les tolérances admissibles.

##### *Test du seuil d'abandon*

Pour tester le seuil d'abandon, le courant de test doit être nettement supérieur à la valeur de seuil d'excitation. Le courant de test doit être diminué jusqu'à ce que le relais reprenne. Lorsque l'on compare les valeurs mesurées avec celles de l'ampèremètre, l'écart doit figurer dans les tolérances admissibles.

#### *Test des temporisations*

Ce test est possible uniquement si le moteur est en mode Run.

##### *Test du délai de déclenchement*

Pour tester le retard d'excitation, un temporisateur doit être relié au contact du relais de déclenchement associé. Utilisez un courant de test nettement inférieur à la valeur d'excitation ; le courant de test doit être augmenté brusquement au-dessus du seuil. Le temporisateur démarre lorsque la valeur de limitation du courant de déclenchement dépasse le seuil et s'arrête lorsque le relais se déclenche et que la durée de fonctionnement est écoulée.

##### *Test du délai d'abandon*

Pour tester le seuil d'abandon, le courant de test doit être nettement supérieur au seuil d'excitation. Un temporisateur doit être relié au contact du relais de déclenchement associé. Le courant de test doit être diminué brusquement en dessous du seuil d'abandon. Le temporisateur doit démarrer lorsque la valeur de limitation du courant de déclenchement passe en dessous du seuil et doit s'arrêter lorsque le relais reprend.

#### *Test réussi*

Les délais de déclenchement mesurés et les valeurs de seuil sont conformes aux valeurs spécifiées dans la liste de réglage. Les données techniques indiquent les écarts/tolérances admissibles.

## UTC – Courant de déclenchement ultime

### Description fonctionnelle

Le courant de déclenchement ultime (UTC) définit le niveau de courant auquel un déclenchement survient éventuellement et peut être réglé sur une valeur multiple de »I<sub>b</sub>« (intensité à pleine charge (IPC)). Cette valeur représente la ligne verticale de la partie supérieure exempte de thermomètre à résistance, comme le montre la courbe du déclenchement de protection intitulée « Courbe de protection moteur, exemple 2 (sans thermomètre à résistance) ». Le courant de déclenchement ultime réglé dans cette exemple correspond à 1 fois »I<sub>b</sub>« (IPC).

L'utilisateur doit définir le facteur k, qui peut être calculé avec la formule suivante :

$$k_{Factor} = \frac{UTC}{CT_{PRI}} = \frac{Overload_{factor} * I_b}{CT_{PRI}}$$

Veuillez noter que les réglages du facteur k et de I<sub>b</sub> doivent être effectués dans le menu *Paramètre de champ*.

Pour une utilisation normale, réglez »UTC« sur le »facteur k« multiplié par 100 %. Le »facteur k« est indiqué sur la plaque signalétique du moteur ou dans les caractéristiques fournies par le fabricant. Notez que le relais ne se déclenche pas au moment où le courant dépasse l'»UTC« pendant le fonctionnement du moteur. Au lieu de cela, il modélise le réchauffement graduel du stator pour les courants supérieurs à l'»UTC« et ne se déclenche qu'une fois un certain laps de temps écoulé. La durée de déclenchement dépend d'une variété de facteurs de réglage et de fonctionnement, y compris des données de la plaque signalétique du moteur, contenus dans d'autres valeurs de réglage.

Utilisez une valeur modérée. Dans ce cas, une valeur d'»UTC« inférieure à celle dictée par le »facteur k« si les températures ambiantes du moteur peuvent dépasser 40 °C (104 °F) et que le module *URTD* optionnel n'est pas utilisée, sinon l'isolation du stator peut être endommagée ou le moteur détruit. Envisagez également de réduire la valeur »UTC« si le courant nominal du moteur est adéquat mais qu'une sécurité supplémentaire est cruciale pour l'application.

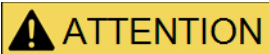

**Si le courant de déclenchement ultime est réglé au-dessus de 100 % du facteur de service, le moteur risque d'être endommagé.**

Dans les systèmes où un thermomètre à résistance est utilisé, le point d'excitation de l'»UTC« est influencé par la température mesurée. Ceci est montré dans l'exemple de courbe de déclenchement intitulée « Courbe de protection moteur, exemple 3 » (avec thermomètre à résistance), où vous verrez un déplacement de la valeur »UTC« vers 2 fois »I<sub>b</sub>« (IPC)

Si les mesures de température du stator sont disponibles, l'algorithme peut empêcher le déclenchement même si le courant effectif est supérieur au réglage du courant de déclenchement ultime, en fonction des rapports sur la température du stator. Il est toujours important de régler un courant de déclenchement ultime correct pour que le moteur soit bien protégé. Si les thermomètres à résistance, le module ou ses communications au relais présentent une défaillance, l'algorithme reprend l'utilisation d'»UTC«. Notez également que si tous les canaux du thermomètre à résistance sont réglés sur »ARRÊT«, l'algorithme revient au calcul sans thermomètre de résistance, qui est strictement basé sur l'»UTC« .

### Courbes de protection du moteur

Courbe de protection du moteur (exemple 1)

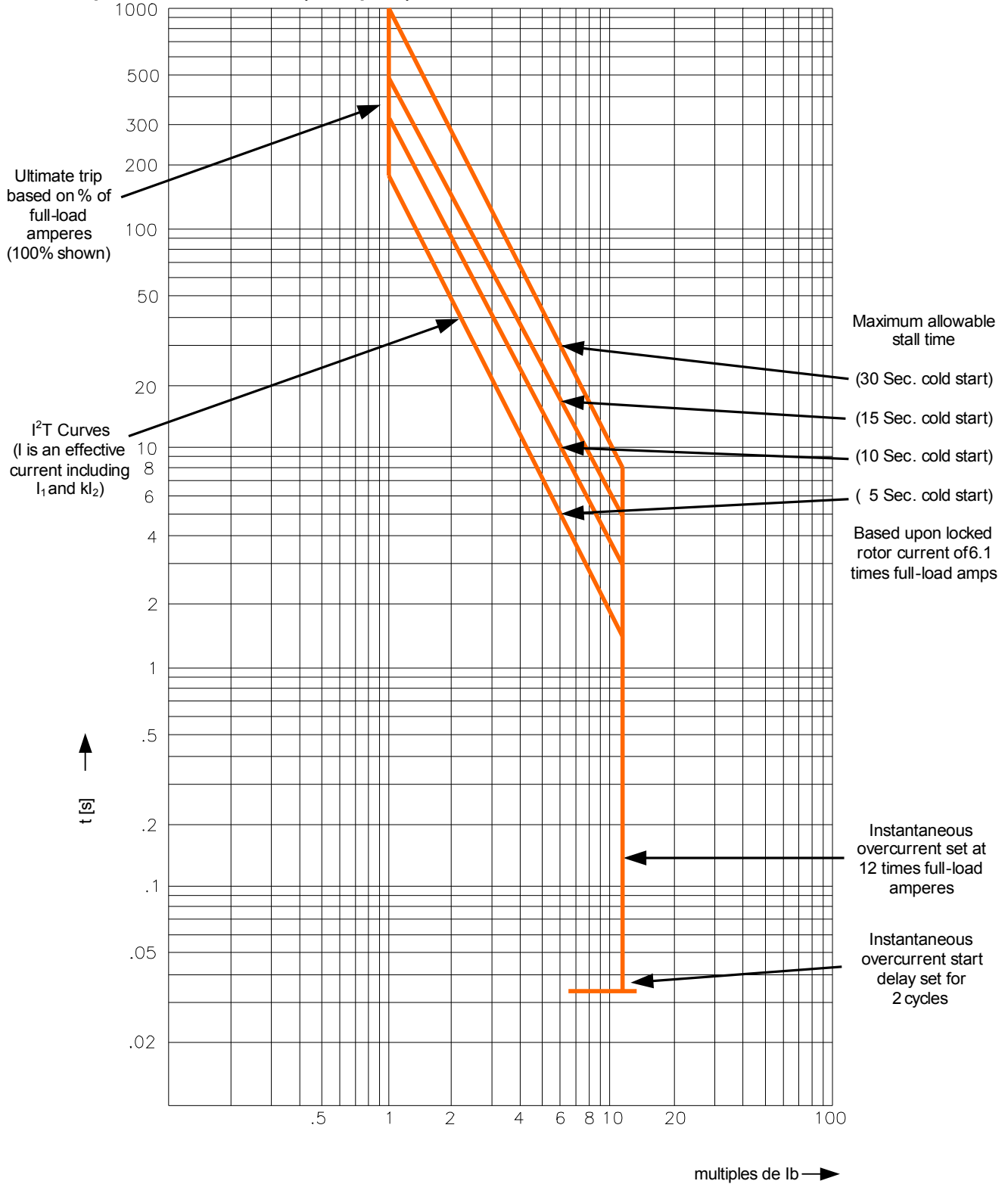

**Courbe de protection du moteur (exemple 2 – sans thermomètres à résistance)**

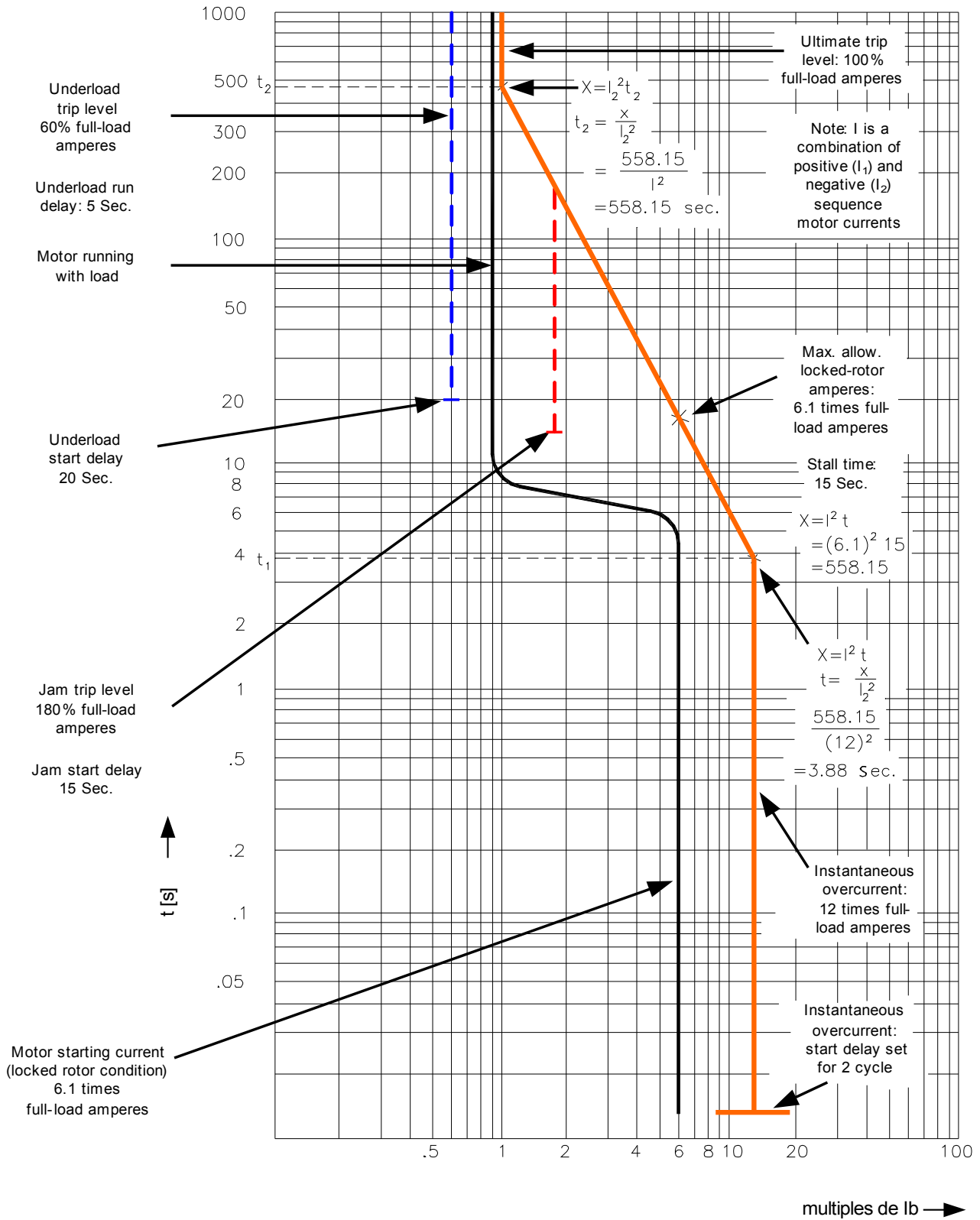

**Courbe de protection du moteur (exemple 3 – avec thermomètres à résistance)**

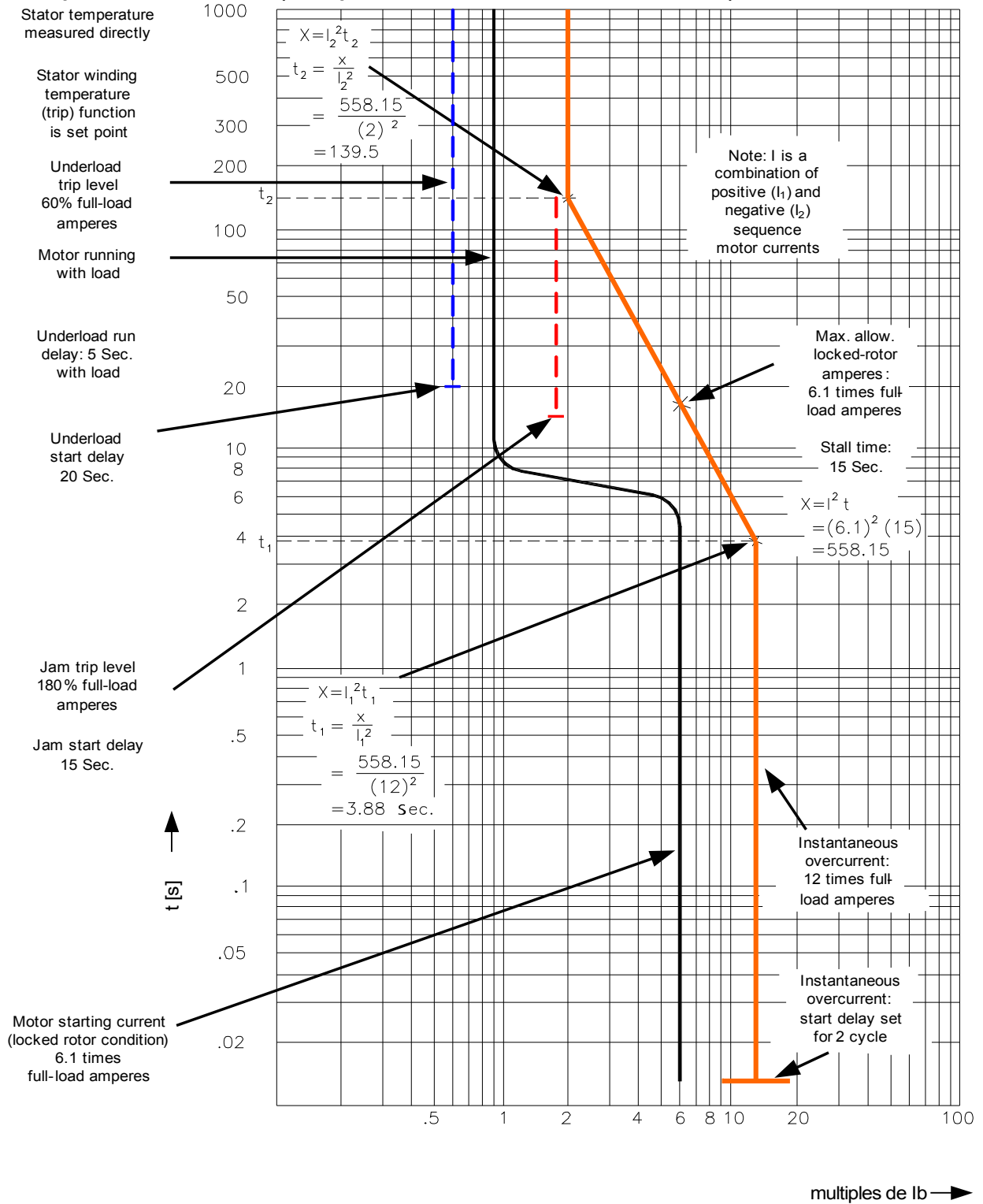

## I>> - Fonction IOC

La fonction de surintensité instantanée (IOC) ou 50P est destinée à protéger le système en cas de défaut de courant élevé. L'exemple de réglage IOC utilisé dans la courbe de protection du moteur (voir les exemples de courbes de protection du moteur de la section Courant de déclenchement ultime) correspond à 12 fois (1 200 %) la valeur FLA. En général, la valeur IOC instantanée doit être au moins 1,5 fois le niveau LRC (courant de blocage du rotor), soit bien au-dessus du courant de blocage du rotor normalement constaté lors d'un démarrage.

La valeur IOC devrait se déclencher rapidement et aucun délai d'exécution ou d'excitation n'est donc fourni. Un délai de démarrage est fixé à un minimum de 0,03 seconde ou davantage si nécessaire pour bloquer le déclenchement IOC lors d'un appel de courant de magnétisation lorsque le moteur est démarré en premier. Un délai de déclenchement supplémentaire IOC est fixé par défaut à zéro seconde.

### Niveau de déclenchement IOC

Le paramètre IOC définit la limite de déclenchement de surintensité instantanée en pourcentage de la valeur « *I<sub>b</sub>* » (FLA) au-dessus de laquelle le relais se déclenche. Ce type de déclenchement peut être réglé à l'état inactif pour désactiver cet élément du dispositif de protection. Pour des courants nettement supérieurs à ce paramètre, la fonction IOC est activée à une fréquence de 1,5 cycle d'alimentation ou moins (à 50 Hz).

### Retard d'activation IOC (IOCSD)

Ce paramètre définit le nombre de cycles d'alimentation lorsqu'un démarrage est reconnu jusqu'à ce que les fonctions de déclenchement et d'alarme CIO soient activées. Utilisez ce délai pour inhiber le déclenchement IOC sur un pic de courant causé par un appel de courant magnétique lorsque le moteur est démarré en premier (après généralement deux ou trois cycles).

## I - Protection contre les surintensités [50, 51, 51Q, 51V\*]

Éléments disponibles :  
I[1] .I[2] .I[3] .I[4] .I[5] .I[6]



#### AVERTISSEMENT

Si vous utilisez des blocages de courant d'appel, le délai de déclenchement des fonctions de protection du courant doit être égal ou supérieur à 30 ms afin d'empêcher les déclenchements inopinés.

#### AVIS

Tous les éléments de protection de surintensité partagent la même structure.

#### AVIS

Ce module propose des jeux de paramètres adaptatifs. Les paramètres peuvent être modifiés de manière dynamique au sein des jeux de paramètres à l'aide de Groupes de paramètres adaptatifs. Reportez-vous au chapitre Paramètres/Groupes de paramètres adaptatifs.

Le tableau suivant montre les options d'application de l'élément de protection contre les surintensités

Applications du module I-Protection	Paramétrage dans	Option
ANSI 50 – Protection de surintensité, non directionnelle	Menu Organisation du module	Mode de mesure : Fondamental/Efficace vraie/Courant inverse (I2)
ANSI 51 – Protection contre les courts-circuits, non directionnelle	Menu Organisation du module	Mode de mesure : Fondamental/Efficace vraie/Courant inverse (I2)
ANSI 51V – Protection contre les surintensités à retenue de tension*	Groupe de paramètres : VLimit = actif	Mode de mesure : Fondamental/Efficace vraie/Courant inverse (I2)  Canal de mesure : Phase/phase ou Phase/neutre
ANSI 51Q Protection contre les surintensités de séquence de phase négative	Groupe de paramètres : Méthode de mesure = I2 (Courant inverse)	
51C Protection contre les surintensités dépendante de la tension*  <b>(Reportez-vous au chapitre Paramètre/Paramètre adaptatif)</b>	Paramètres adaptatifs	Mode de mesure : Fondamental/Efficace vraie/Courant inverse (I2)  Canal de mesure : (dans le module de protection de la tension) Phase/phase et Phase/neutre

\* = disponible uniquement pour les modules qui offrent une fonction de mesure de la tension.



### Mode de mesure

Pour tous les éléments de protection, il est possible de déterminer si la mesure est effectuée sur la base de »*Fundamental*« ou si la mesure »*TrueRMS*« est utilisée.

Le *Mode de mesure* peut être également défini à « *I2* ». Dans ce cas, le courant inverse est mesuré. Cela permet de détecter les défauts déséquilibrés.

### Protection contre les surintensités à retenue de tension 51V\*

Lorsque le paramètre *VLimit* est défini à actif, l'élément de protection contre les surintensités fonctionne avec une tension réduite. Ceci signifie que le seuil d'excitation de surintensité est réduit pendant les chutes de tension. La protection contre les surintensités qui en résulte est plus sensible. Pour le seuil de tension *VLimit max*, le *canal de mesure* peut être également déterminé.

\* = disponible uniquement pour les modules qui offrent une fonction de mesure de la tension.

### Canal de mesure

Avec le paramètre *Canal de mesure*, il est possible de déterminer si la tension *Phase/phase*« ou *Phase/neutre* est mesurée.

Pour chaque élément, les caractéristiques suivantes sont disponibles :

- DEFT (UMZ)
- NINV (CEI/AMZ)
- VINV (CEI/AMZ)
- LINV (CEI/AMZ)
- EINV (CEI/AMZ)
- MINV (ANSI/AMZ)
- VINV (ANSI/AMZ)
- EINV (ANSI/AMZ)
- Therm Flat
- IT
- I2T
- I4T

### Explication :

t = Retard au déclenchement

t-char = Facteur de temps / facteur de la caractéristique de déclenchement. La plage de ce paramètre dépend de la courbe de déclenchement sélectionnée.  
I = Courant de défaut

I> = Si la valeur d'excitation est dépassée, le module/ la fonction active la temporisation jusqu'au déclenchement.

### DEFT

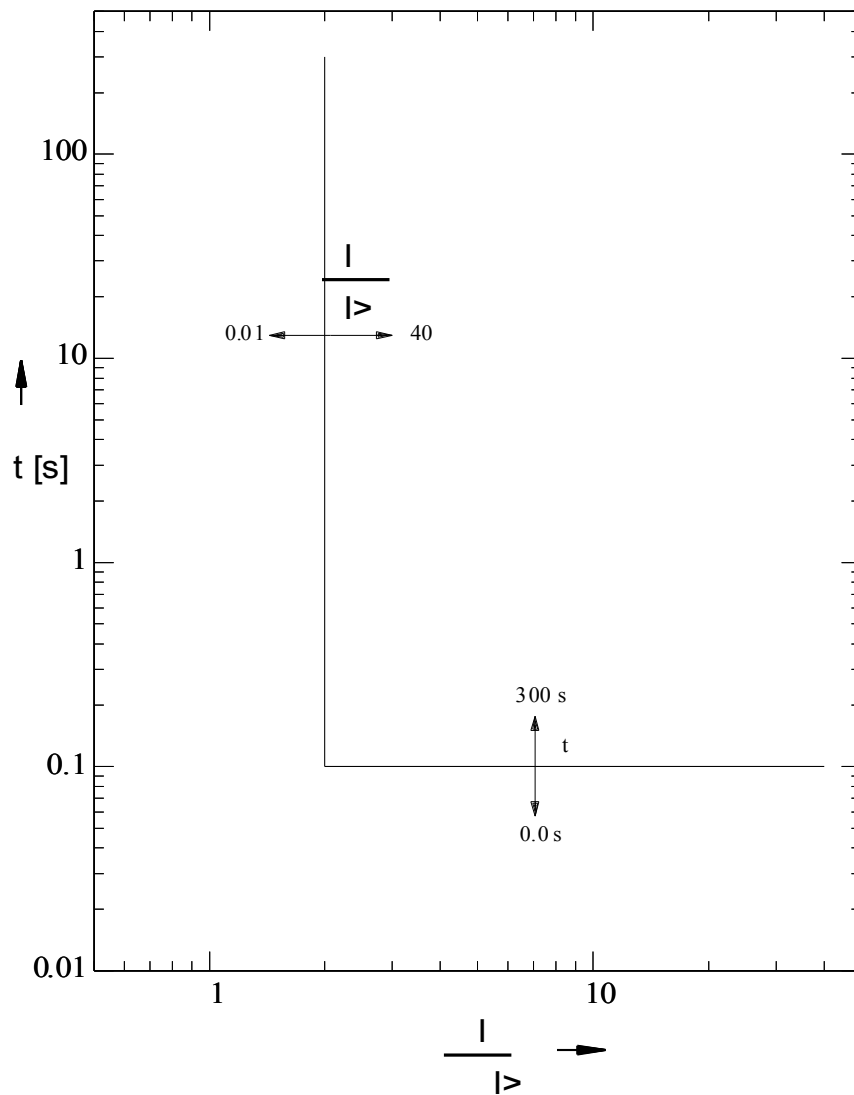

**IEC NINV**



**Avert!**

Divers modes réinit disponibles . Réinit sur caract, retardée et instantanée .

**Réini**

**Décl**

$$t = \left| \frac{0.14}{\left(\frac{1}{I_p}\right)^2 - 1} \right| * t\text{-char [s]}$$

$$t = \frac{0.14}{\left(\frac{1}{I_p}\right)^{0.02} - 1} * t\text{-char [s]}$$

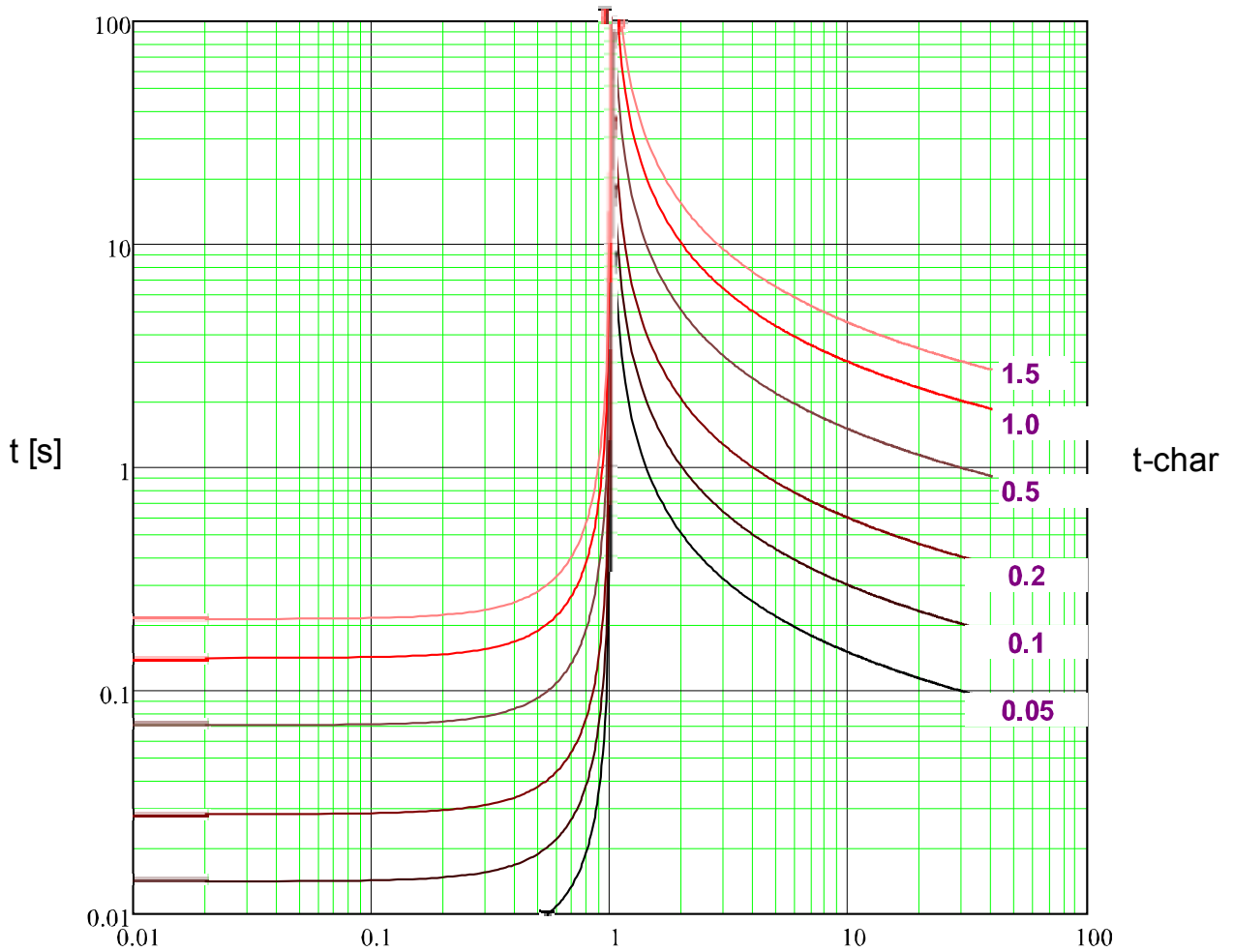

$x * I_p$  (multiples excit)

### IEC VINV



**Avert!**

Divers modes réinit disponibles . Réinit sur caract, retardée et instantanée .

**Réini**

**Décl**

$$t = \left| \frac{13.5}{\left(\frac{1}{I>} \right)^2 - 1} \right| * t\text{-char [s]}$$

$$t = \frac{13.5}{\left(\frac{1}{I>} \right) - 1} * t\text{-char [s]}$$

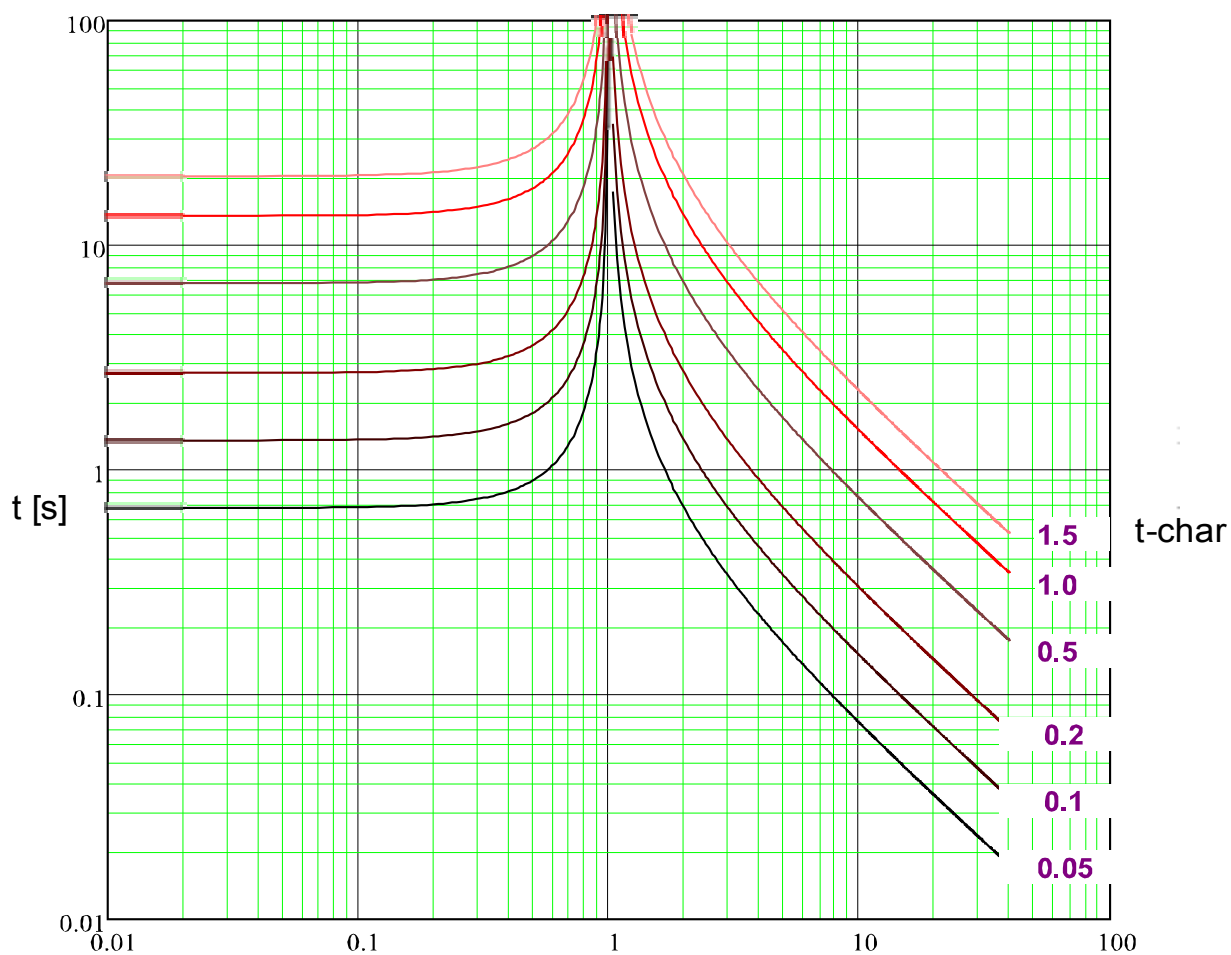

x \* I> (multiples excit)

**IEC LINV**



**Avert!**

Divers modes réinit disponibles . Réinit sur caract, retardée et instantanée .

**Réini**

**Décl**

$$t = \left| \frac{120}{\left(\frac{1}{I>} \right)^2 - 1} \right| * t\text{-char [s]}$$

$$t = \frac{120}{\left(\frac{1}{I>} \right) - 1} * t\text{-char [s]}$$

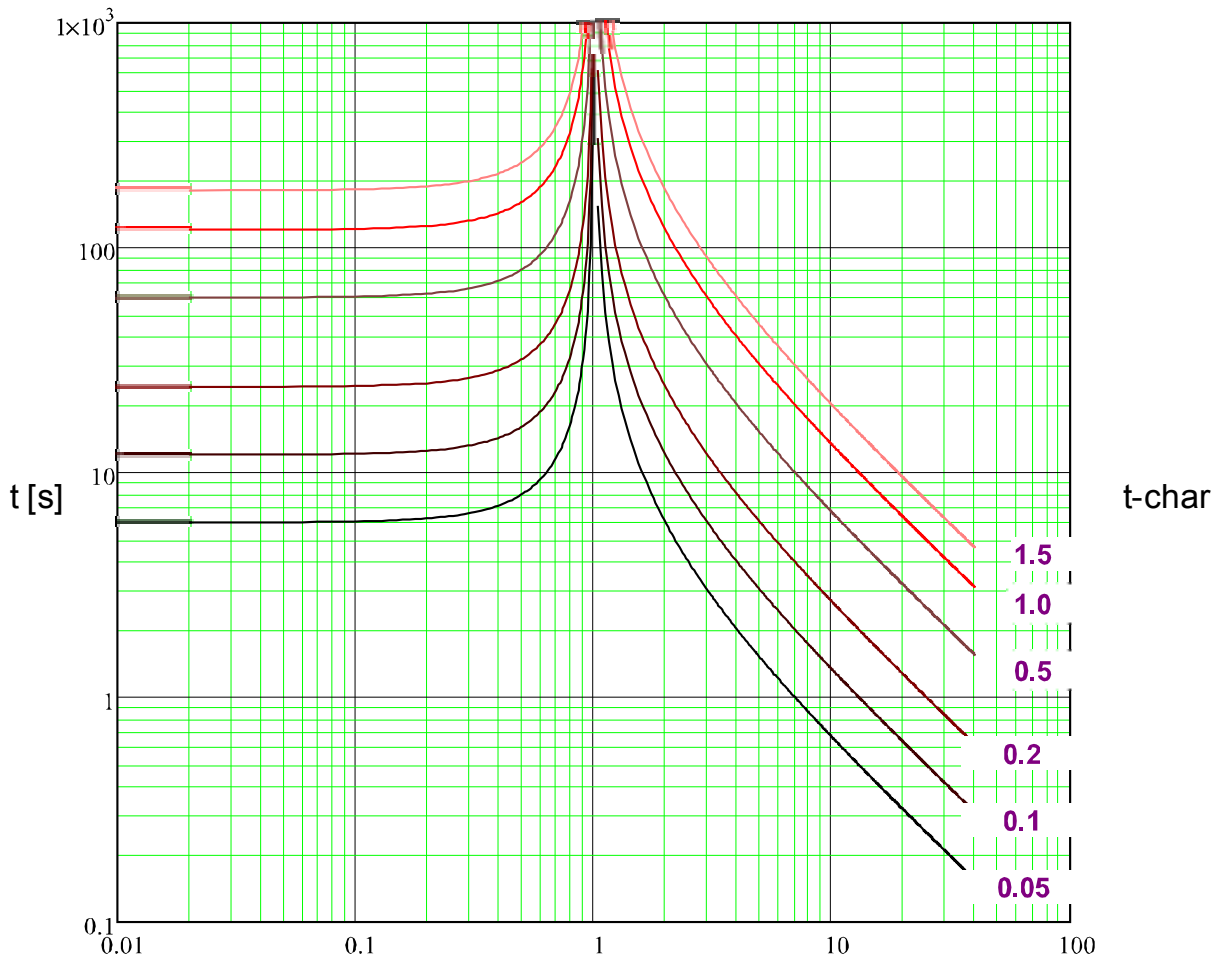

x \* I> (multiples excit)

**IEC EINV**



**Avert!**

Divers modes réinit disponibles . Réinit sur caract, retardée et instantanée .

**Réini**

**Décl**

$$t = \left| \frac{80}{\left(\frac{1}{I>} \right)^2 - 1} \right| * t-char [s]$$

$$t = \frac{80}{\left(\frac{1}{I>} \right)^2 - 1} * t-char [s]$$

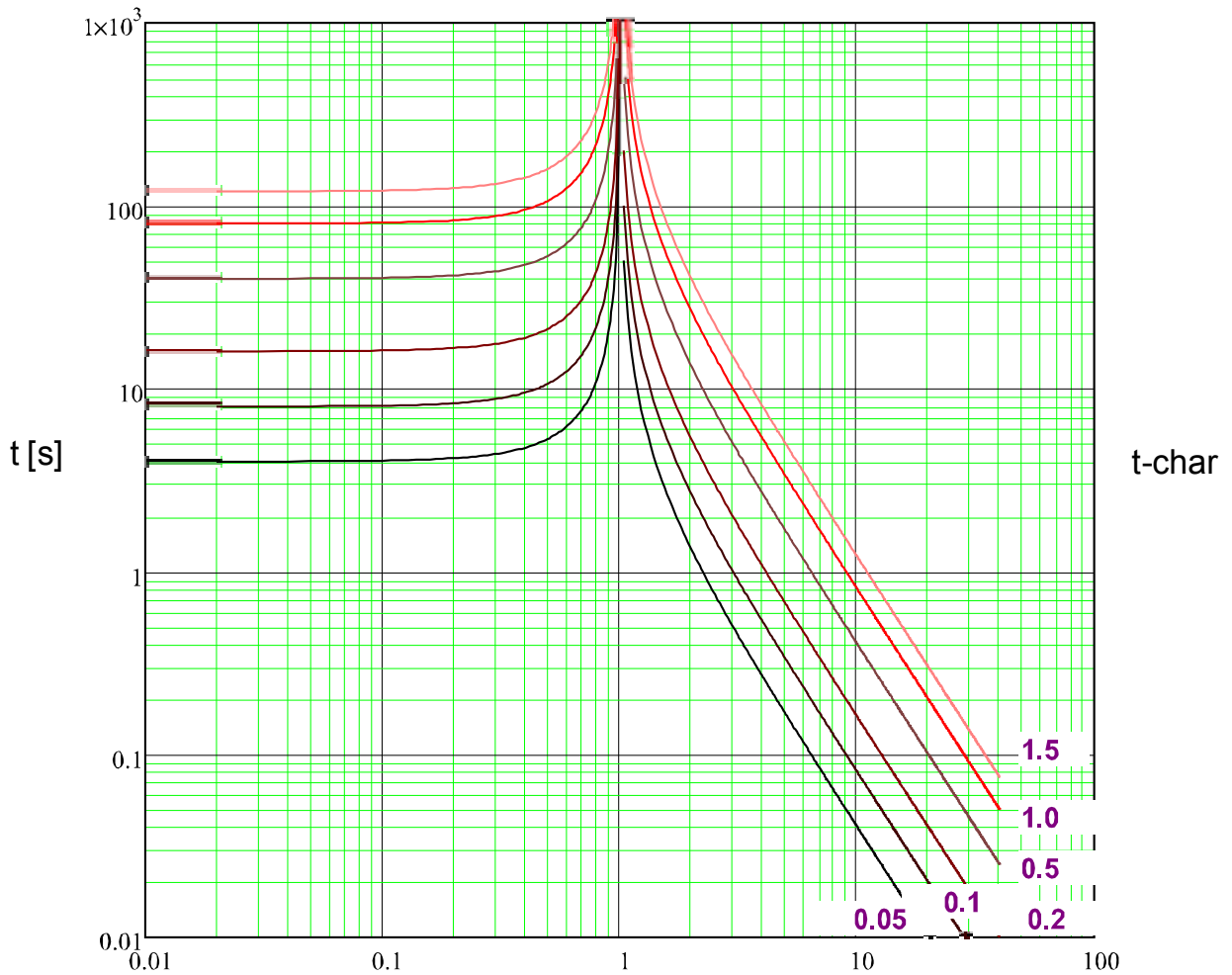

$x * I>$  (multiples excit)

**ANSI MINV**



**Avert!**

Divers modes réinit disponibles . Réinit sur caract, retardée et instantanée .

**Réini**

**Décl**

$$t = \left| \frac{4.85}{\left(\frac{1}{I>} \right)^2} - 1 \right| * t\text{-char [s]}$$

$$t = \left( \frac{0.0515}{\left(\frac{1}{I>} \right)^{0.02}} + 0.1140 \right) * t\text{-char [s]}$$

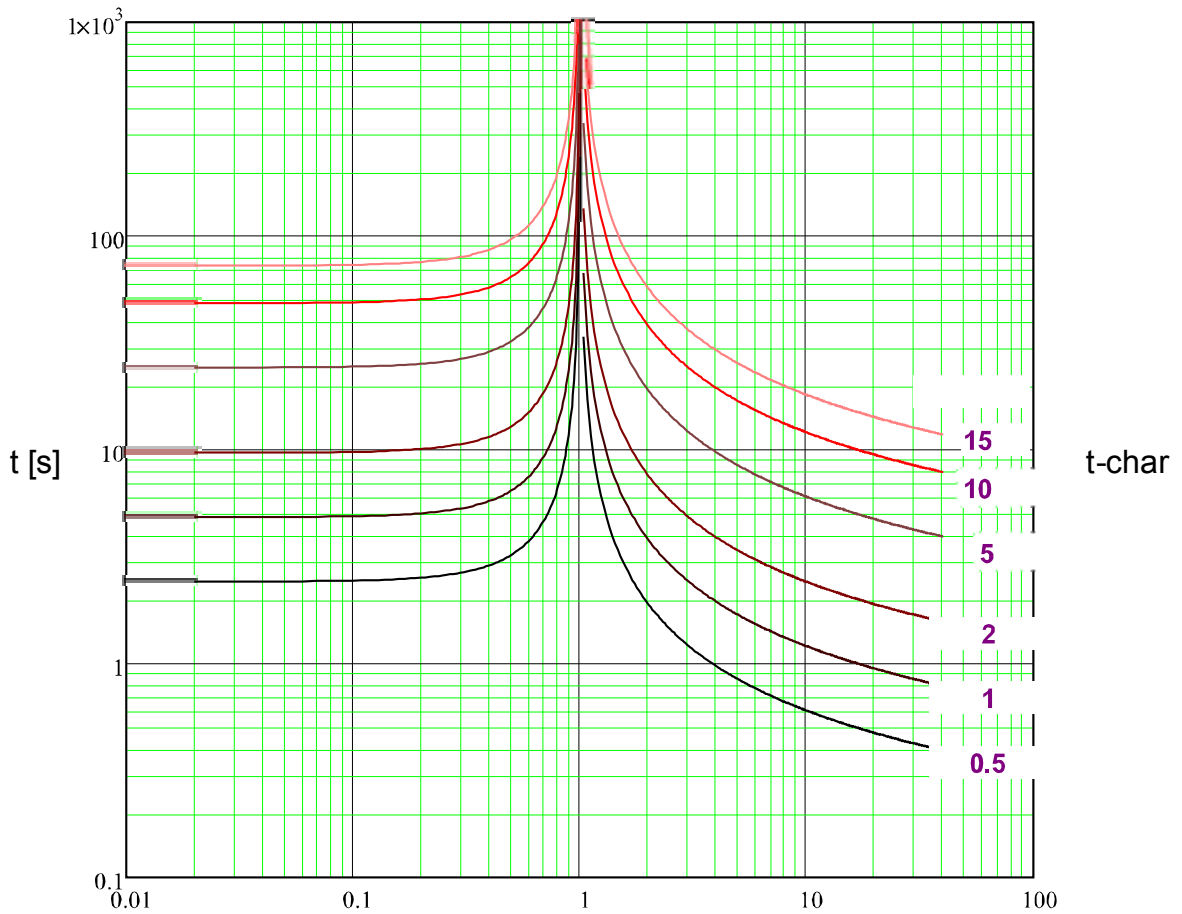

x \* I> (multiples excit)

**ANSI VINV**



**Avert!**

Divers modes réinit disponibles . Réinit sur caract, retardée et instantanée .

**Réini**

**Décl**

$$t = \left| \frac{21.6}{\left(\frac{1}{I>} \right)^2 - 1} \right| * t\text{-char [s]}$$

$$t = \left( \frac{19.61}{\left(\frac{1}{I>} \right)^2} + 0.491 \right) * t\text{-char [s]}$$

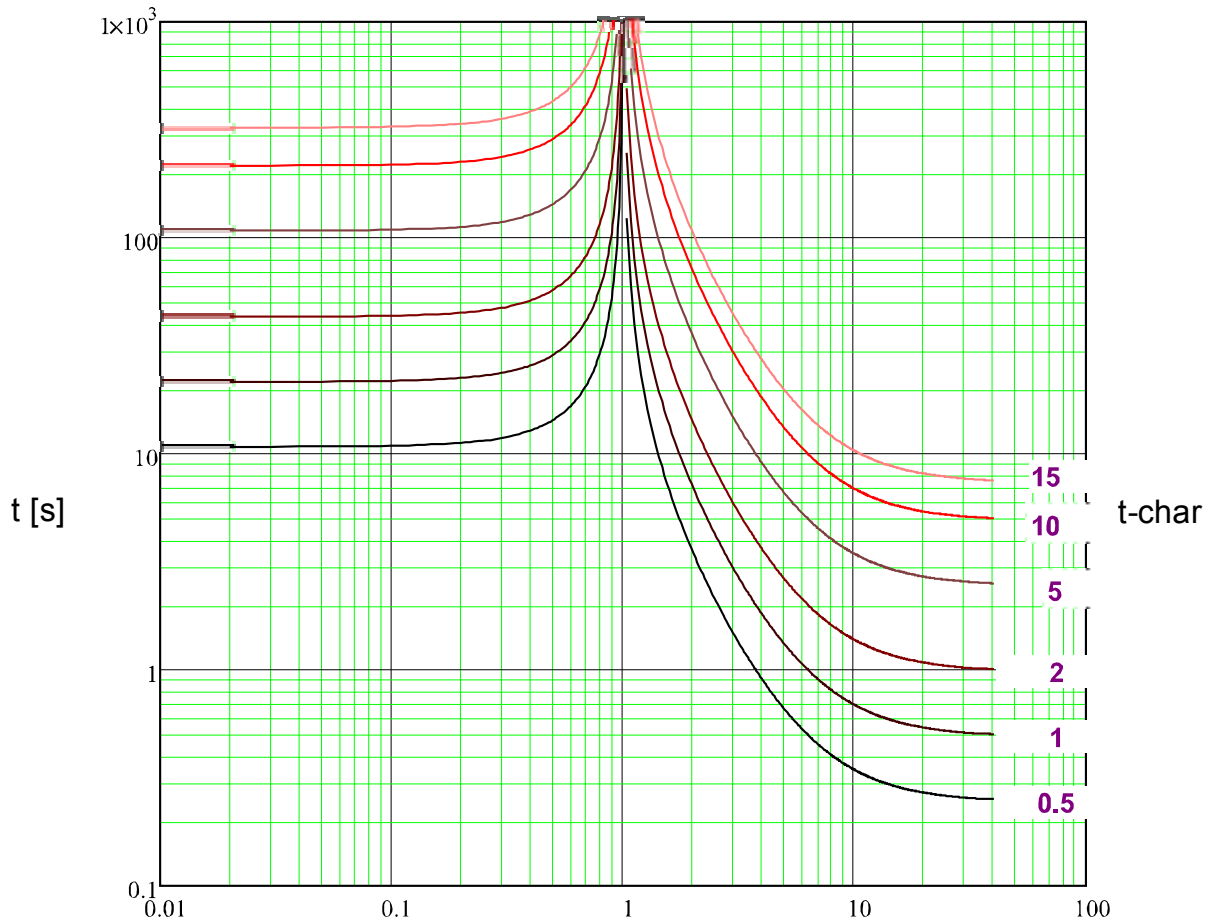

$x * I>$  (multiples excit)



**ANSI EINV**



**Avert!**

Divers modes réinit disponibles . Réinit sur caract, retardée et instantanée .

**Réini**

**Décl**

$$t = \left| \frac{29.1}{\left(\frac{1}{I>} \right)^2 - 1} \right| * t\text{-char [s]}$$

$$t = \left( \frac{28.2}{\left(\frac{1}{I>} \right)^2 - 1} + 0.1217 \right) * t\text{-char [s]}$$

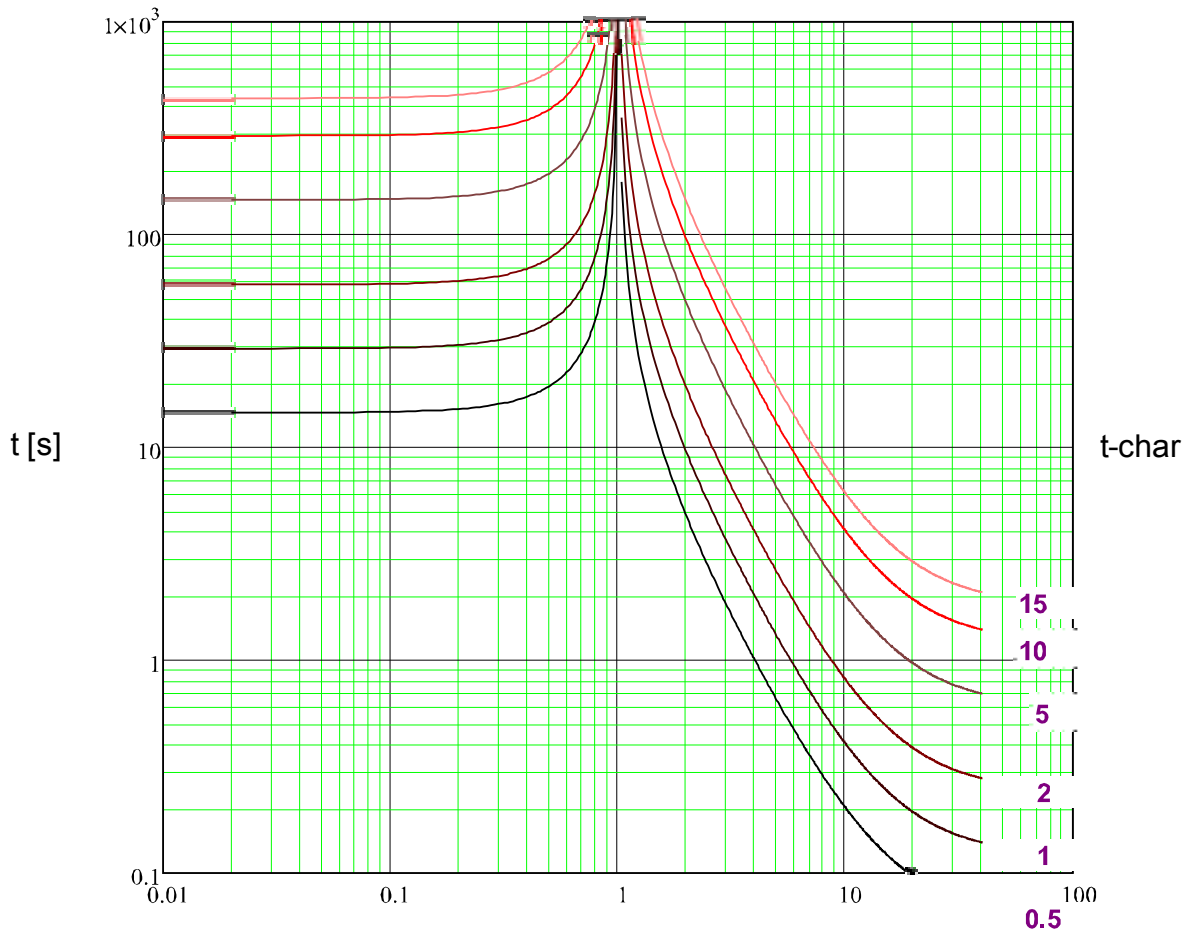

x \* I> (multiples excit)

**Therm Flat**



**Avert!**

Divers modes réinit disponibles . Réinit sur caract, retardée et instantanée .

**Réini**

$$t = \left| \frac{5 \cdot 3^2}{\left(\frac{1}{\ln}\right)^0} \right| * t\text{-char [s]}$$

**Décl**

$$t = \frac{5 \cdot 1^2}{\left(\frac{1}{\ln}\right)^0} * t\text{-char [s]}$$

$$t = 45 * t\text{-char [s]}$$

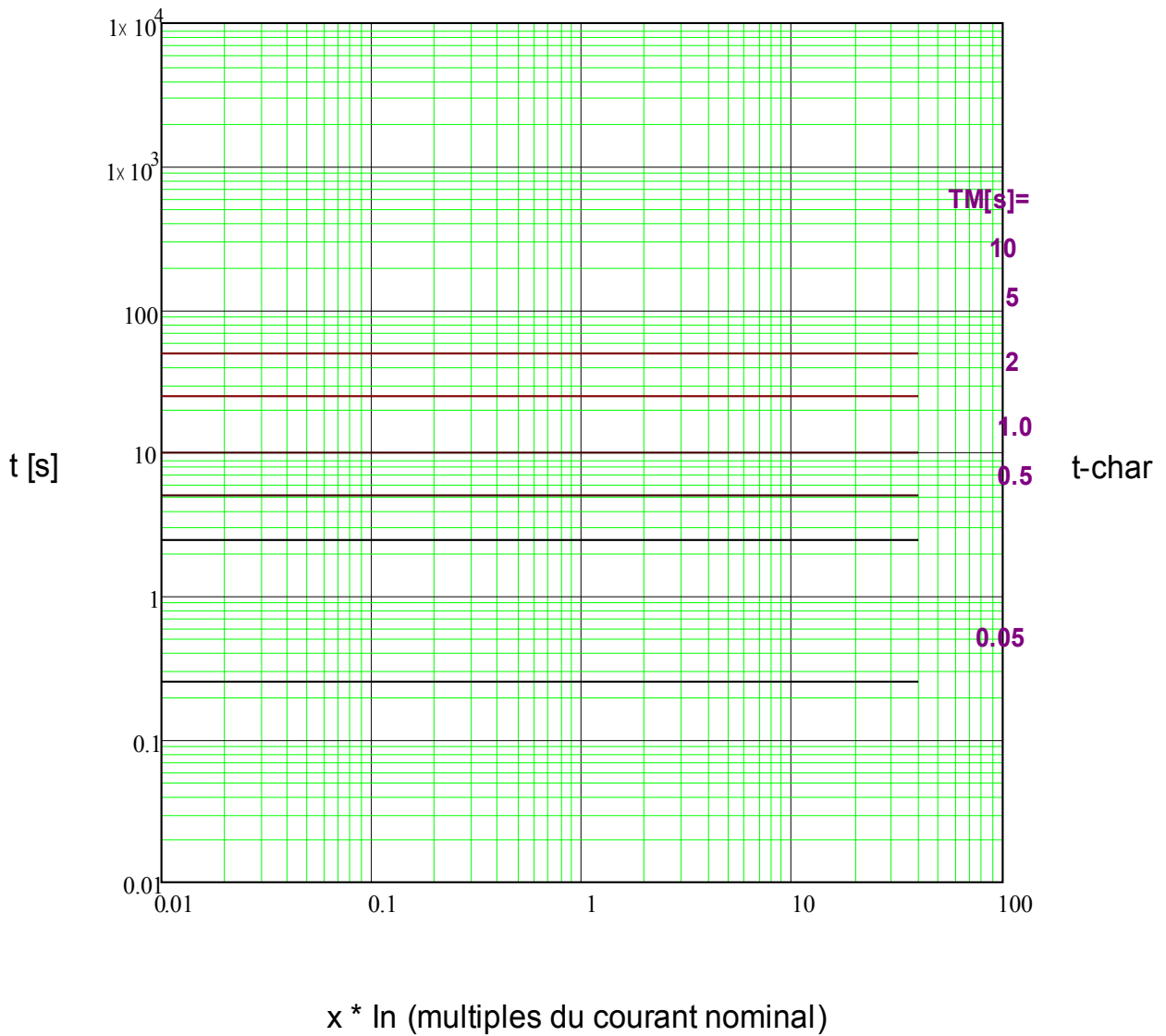

IT



**Avert!**

Divers modes réinit disponibles . Réinit sur caract, retardée et instantanée .

**Réini**

**Décl**

$$t = \left| \frac{5 \cdot 3^2}{\left(\frac{I}{I_n}\right)^0} \right| \cdot t_{\text{-char}} \text{ [s]}$$

$$t = \frac{5 \cdot 3^1}{\left(\frac{I}{I_n}\right)^1} \cdot t_{\text{-char}} \text{ [s]}$$

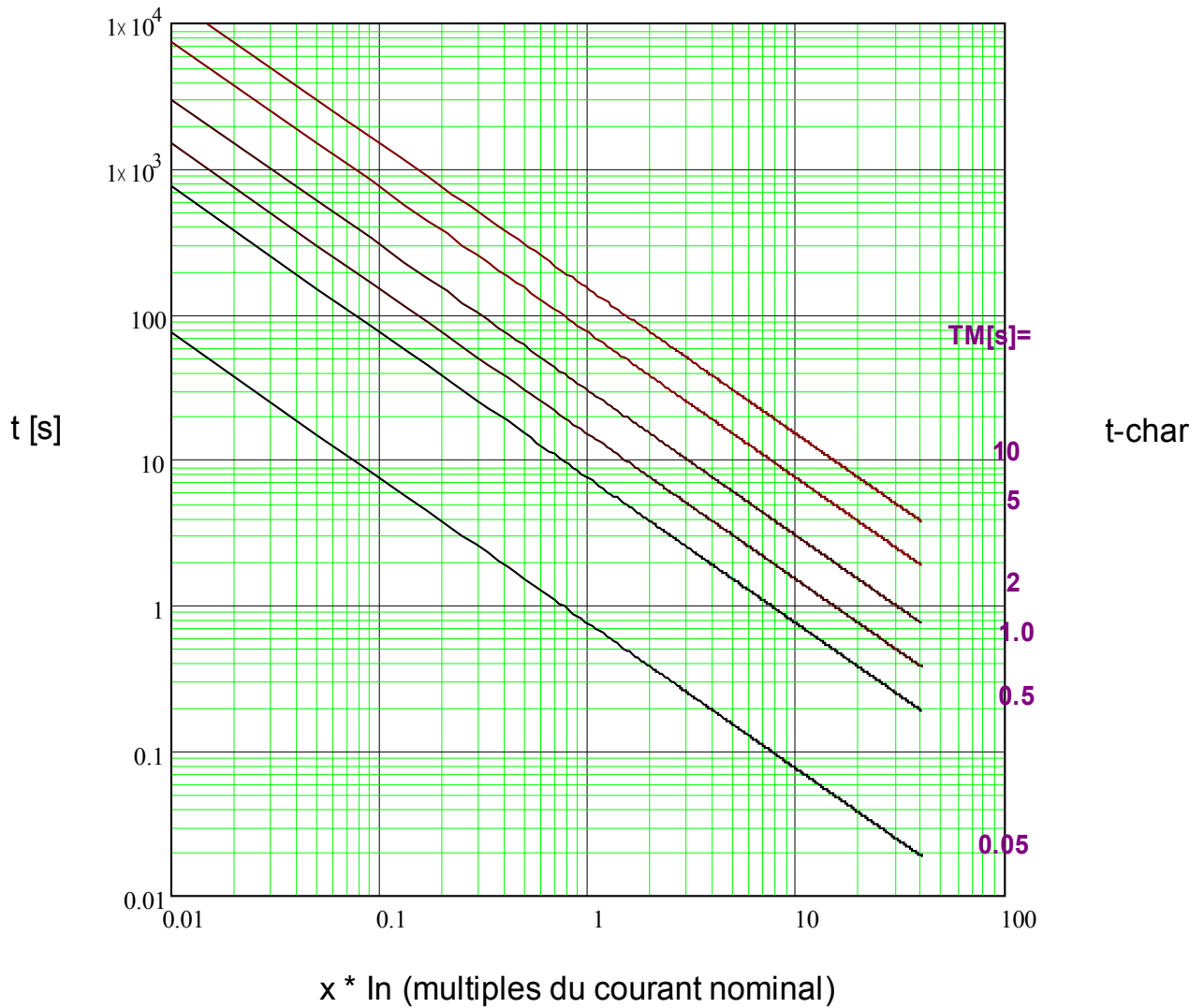

I2T



**Avert!**

Divers modes réinit disponibles . Réinit sur caract, retardée et instantanée .

**Réini**

**Décl**

$$t = \left| \frac{5 \cdot 3^2}{\left(\frac{I}{I_n}\right)^0} \right| \cdot t_{\text{char}} [\text{s}]$$

$$t = \frac{5 \cdot 3^2}{\left(\frac{I}{I_n}\right)^2} \cdot t_{\text{char}} [\text{s}]$$

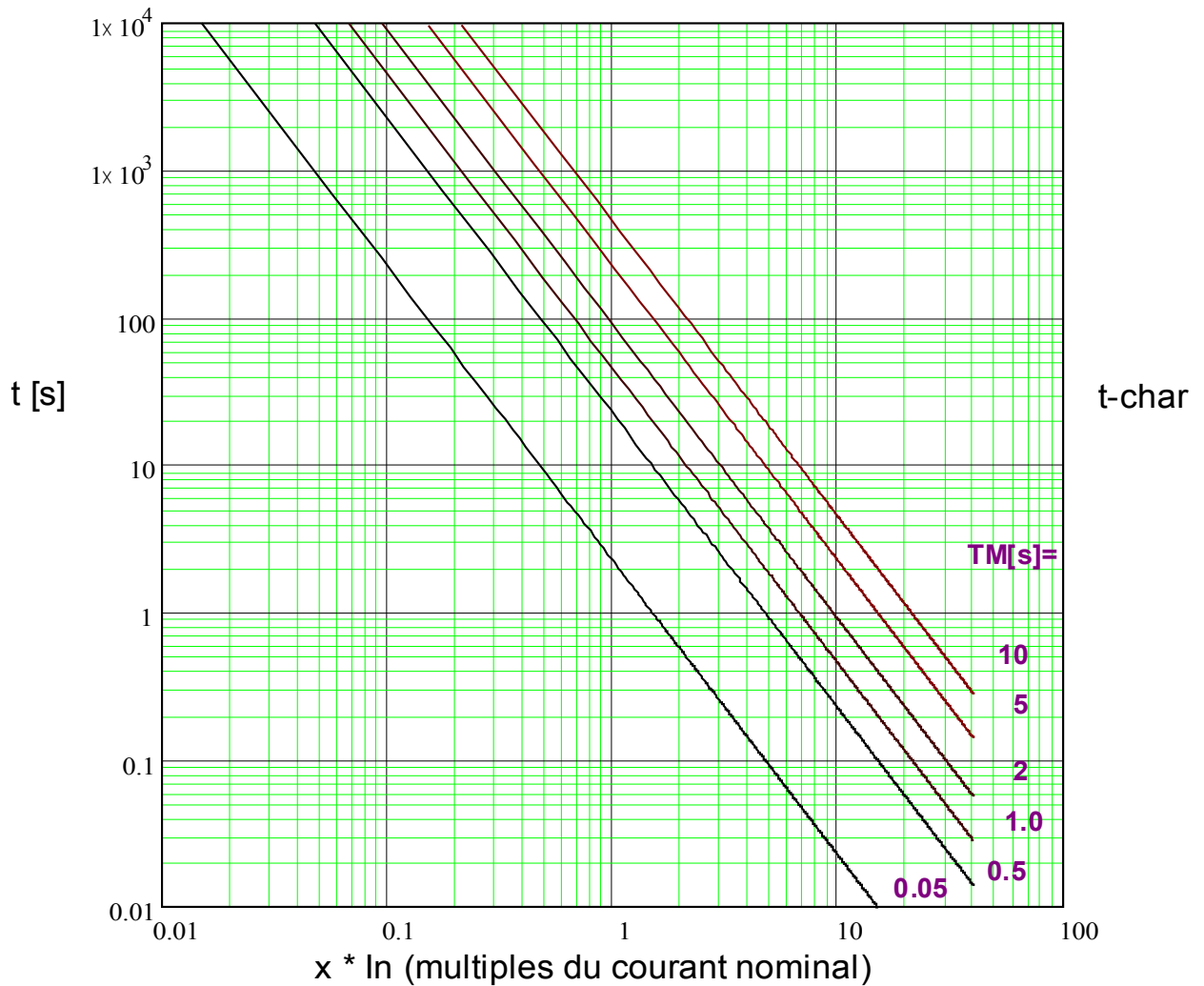

I4T



**Avert!**

Divers modes réinit disponibles . Réinit sur caract, retardée et instantanée .

**Réini**

**Décl**

$$t = \left| \frac{5 \cdot 3^2}{\left(\frac{1}{\ln}\right)^0} \right| * t\text{-char [s]}$$

$$t = \frac{5 \cdot 3^4}{\left(\frac{1}{\ln}\right)^4} * t\text{-char [s]}$$

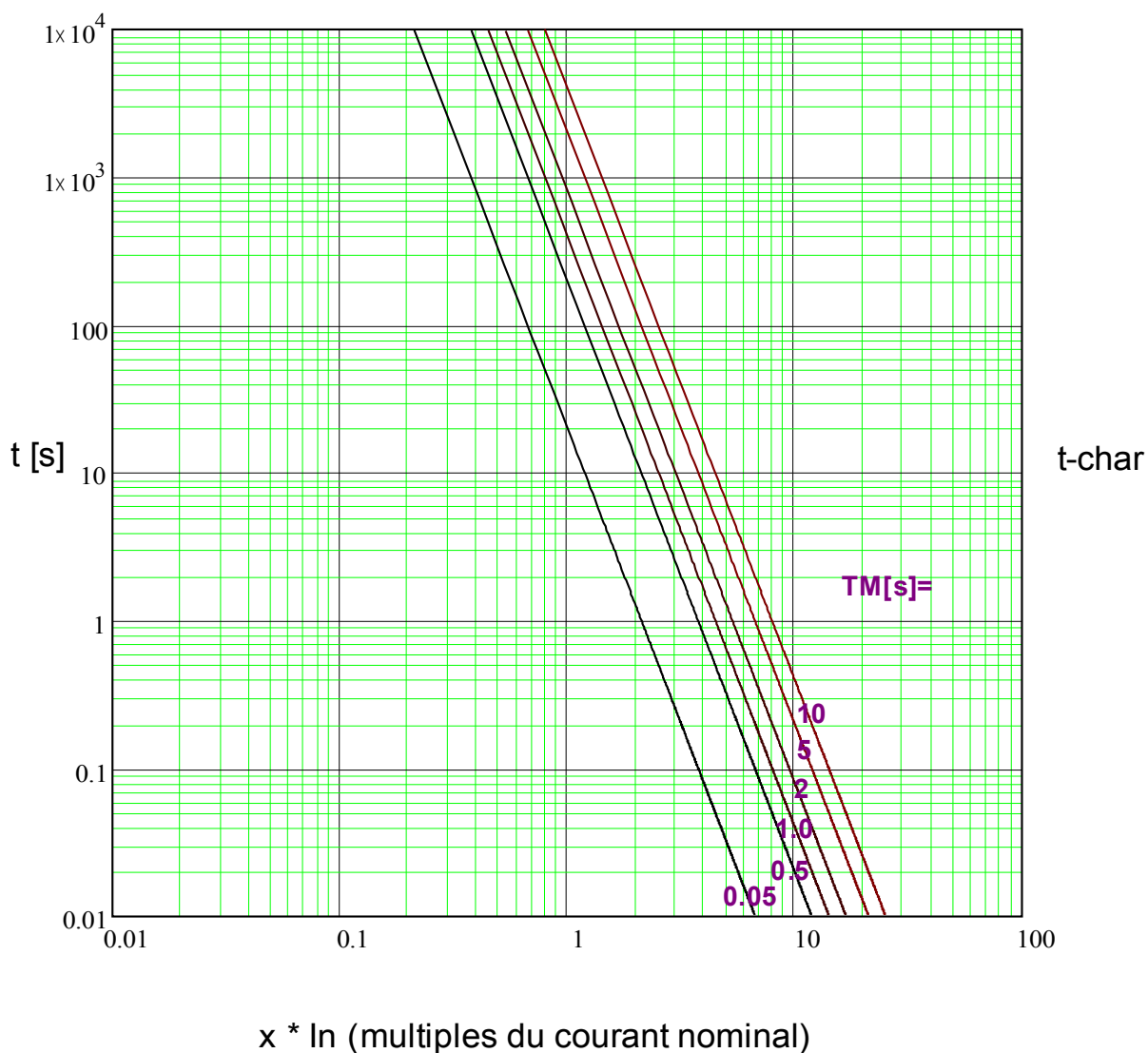

Le synoptique suivant s'applique aux modules sans mesure de la tension (sans 51 V)

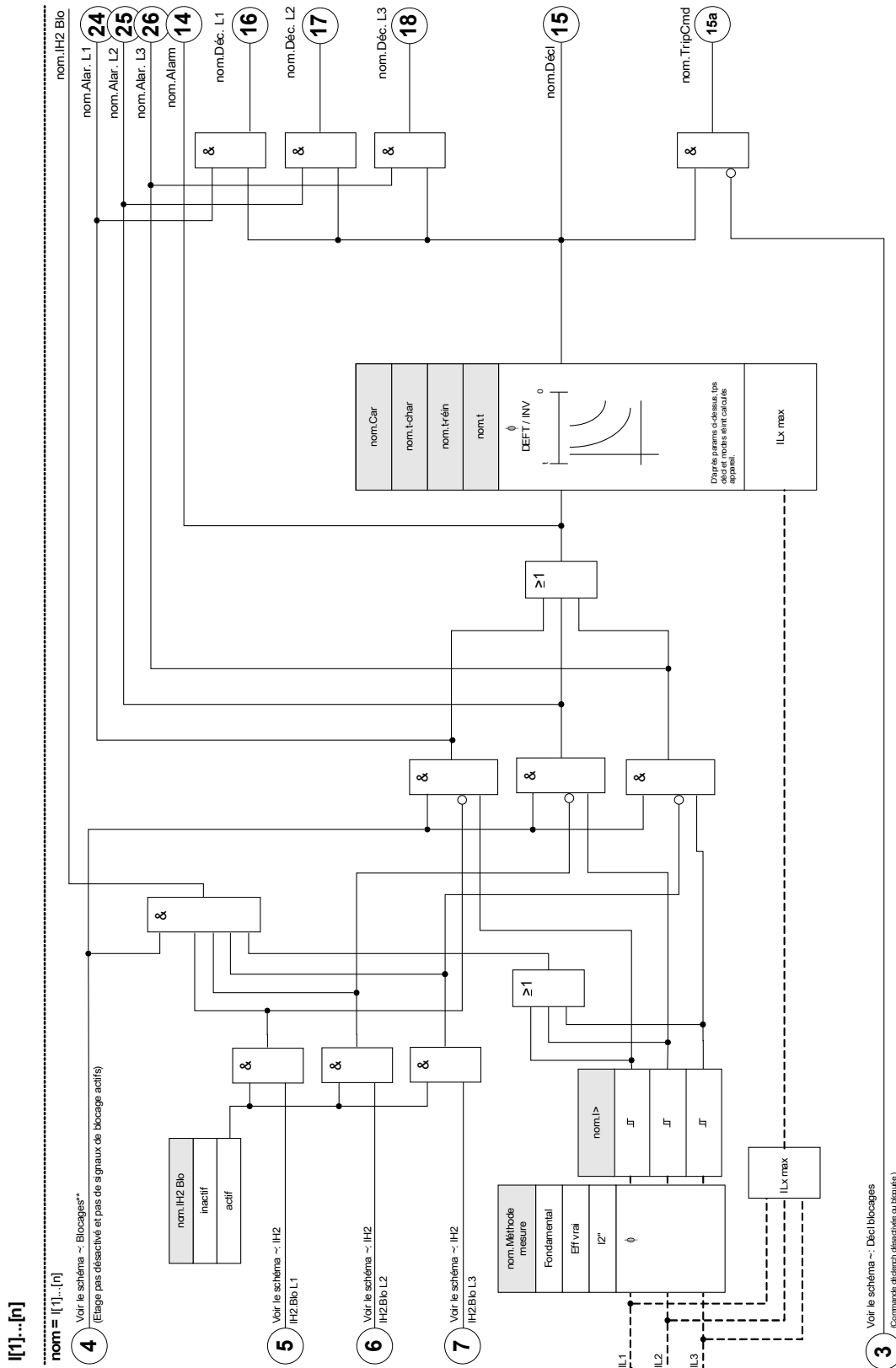



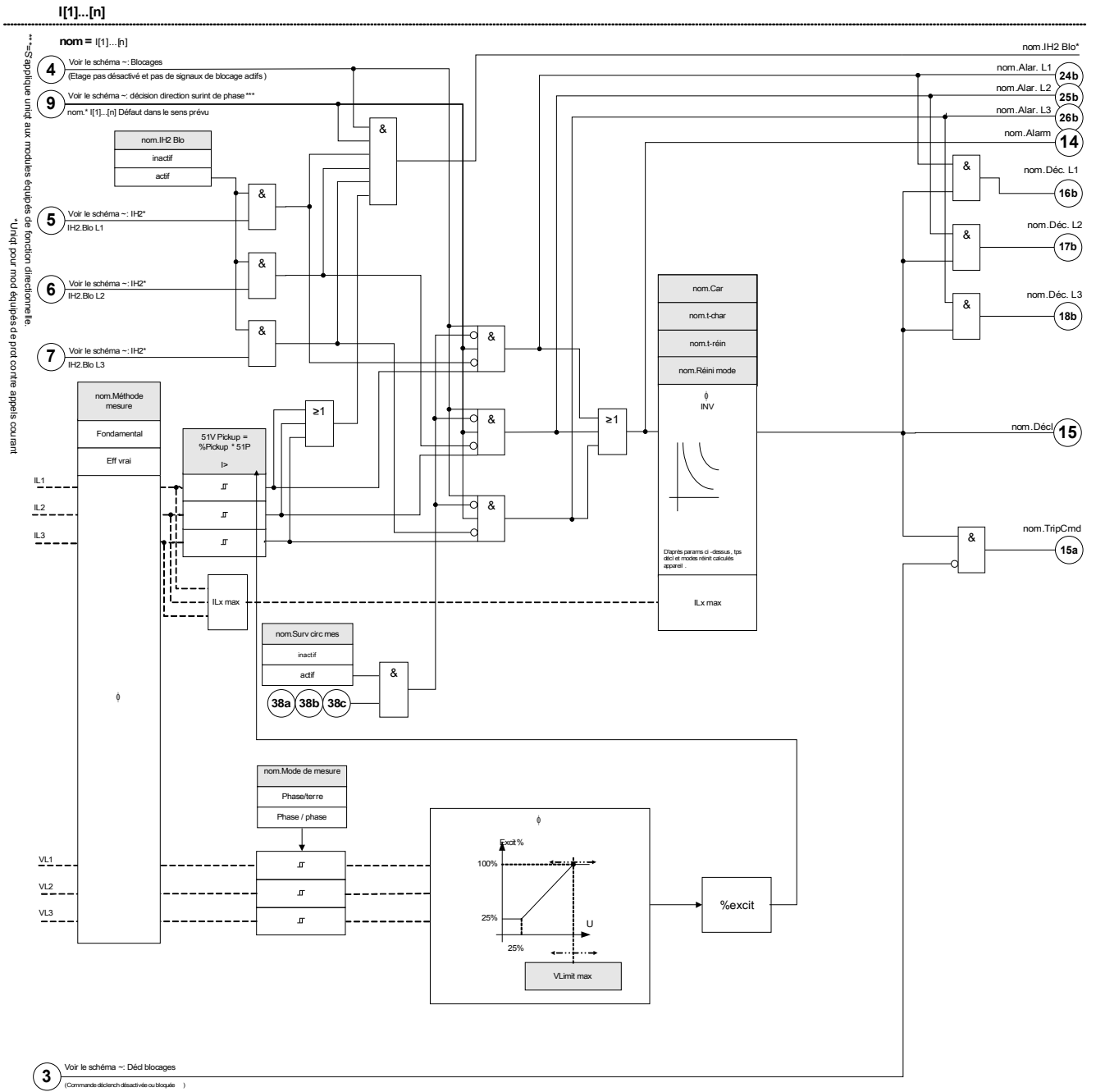

Le synoptique suivant s'applique aux modules dotés d'une carte de mesure de la tension (avec 51 V)







### Paramètres d'organisation du module I

Paramètre	Description	Options	Valeur par défaut	Chemin du menu
 Mode	Mode	ne pas uti, non directionnel	I[1]: non directionnel I[2]: non directionnel I[3]: ne pas uti I[4]: ne pas uti I[5]: ne pas uti I[6]: ne pas uti	[Organis module]



### Paramètres de protection globale du module I



Paramètre	Description	Plage de définition	Valeur par défaut	Chemin du menu
 ExBlo1	Blocage externe du module, si le blocage est activé (autorisé) avec un paramètre défini et si l'état du signal affecté est 'vrai'.	1..n, Liste affect	--	[Param protect /Para glob prot /I-Prot /I[1]]
 ExBlo2	Blocage externe du module, si le blocage est activé (autorisé) avec un paramètre défini et si l'état du signal affecté est 'vrai'.	1..n, Liste affect	--	[Param protect /Para glob prot /I-Prot /I[1]]
 ExBlo3	Blocage externe du module, si le blocage est activé (autorisé) avec un paramètre défini et si l'état du signal affecté est 'vrai'.	1..n, cmds déc.	I[1]: MStart.Blo-IOCStart I[2]: MStart.Blo-IOCStart I[3]: -- I[4]: -- I[5]: -- I[6]: --	[Param protect /Para glob prot /I-Prot /I[1]]
 ExBlo TripCmd	Blocage externe de la commande de déclenchement du module/étage, si le blocage est activé (autorisé) avec un paramètre défini et si l'état du signal affecté est 'vrai'.	1..n, Liste affect	--	[Param protect /Para glob prot /I-Prot /I[1]]
 Ex rev Interl	Blocage externe du module par verrouillage externe, si le blocage est activé (autorisé) avec un paramètre défini et si l'état du signal affecté est 'vrai'.	1..n, Liste affect	--	[Param protect /Para glob prot /I-Prot /I[1]]



Paramètre	Description	Plage de définition	Valeur par défaut	Chemin du menu
AdaptSet 1 	Paramètre adaptatif d'affectation 1	AdaptSet	--	[Param protect /Para glob prot /I-Prot /[1]]
AdaptSet 2 	Paramètre adaptatif d'affectation 2	AdaptSet	--	[Param protect /Para glob prot /I-Prot /[1]]
AdaptSet 3 	Paramètre adaptatif d'affectation 3	AdaptSet	--	[Param protect /Para glob prot /I-Prot /[1]]
AdaptSet 4 	Paramètre adaptatif d'affectation 4	AdaptSet	--	[Param protect /Para glob prot /I-Prot /[1]]

### Définition du groupe de paramètres du module I

Paramètre	Description	Plage de définition	Valeur par défaut	Chemin du menu
Fonction 	Activation ou désactivation permanente du module/étage.	inactif, actif	I[1]: actif I[2]: actif I[3]: inactif I[4]: inactif I[5]: inactif I[6]: inactif	[Param protect /<1..4> /I-Prot /[1]]
ExBlo Fc 	Activer (autoriser) ou désactiver (interdire) le blocage du module/étage. Ce paramètre est actif uniquement si un signal est affecté au paramètre global de protection correspondant. Si le signal passe à l'état 'vrai', les modules/étages paramétrés avec "ExBlo Fc=actif" sont bloqués	inactif, actif	inactif	[Param protect /<1..4> /I-Prot /[1]]
Ex rev Interl Fc 	Activer (autoriser) ou désactiver (interdire) le blocage du module/étage. Ce paramètre est actif uniquement si un signal est affecté au paramètre global de protection correspondant. Si le signal passe à l'état 'vrai', les modules/étages paramétrés avec "Ex rev Interl Fc =actif" sont bloqués	inactif, actif	inactif	[Param protect /<1..4> /I-Prot /[1]]

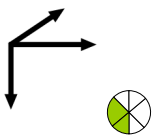
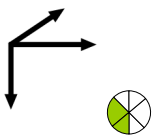
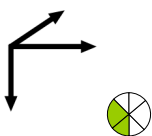
Paramètre	Description	Plage de définition	Valeur par défaut	Chemin du menu
Blo TripCmd 	Blocage permanent de la commande de déclenchement du module/étage.	inactif, actif	inactif	[Param protect /<1..4> /I-Prot /I[1]]
ExBlo TripCmd Fc 	Activer (autoriser) ou désactiver (interdire) le blocage du module/étage. Ce paramètre est actif uniquement si un signal est affecté au paramètre global de protection correspondant. Si le signal passe à l'état 'vrai', les modules/étages paramétrés avec "ExBlo TripCmd Fc=actif" sont bloqués	inactif, actif	inactif	[Param protect /<1..4> /I-Prot /I[1]]
Méthode mesure 	Méthode de mesure : fondamentale ou RMS ou 3ème harmonique (uniquement relais de protection de générateur)	Fondamental, Eff vrai, I2	Fondamental	[Param protect /<1..4> /I-Prot /I[1]]
I> 	Si la valeur d'excitation est dépassée, le module/ la fonction active la temporisation jusqu'au déclenchement.  Dispo seult si: Caractéristique = DEFT Ou Caractéristique = INV Minimum de la plage de réglage Si: VLimit = actif Minimum de la plage de réglage Si: VLimit = inactif	0.02 - 40.00In	I[1]: 2.0In I[2]: 5.0In I[3]: 1.00In I[4]: 1.00In I[5]: 1.00In I[6]: 1.00In	[Param protect /<1..4> /I-Prot /I[1]]
Car 	Caractéristique	DEFT, IEC NINV, IEC VINV, IEC EINV, IEC LINV, ANSI MINV, ANSI VINV, ANSI EINV, Therm Flat, IT, I2T, I4T	DEFT	[Param protect /<1..4> /I-Prot /I[1]]
t 	Retard au déclenchement  Dispo seult si: Caractéristique = DEFT	0.00 - 300.00s	I[1]: 0.5s I[2]: 0.5s I[3]: 1.00s I[4]: 1.00s I[5]: 1.00s I[6]: 1.00s	[Param protect /<1..4> /I-Prot /I[1]]

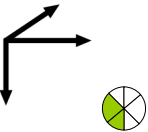
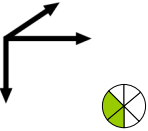
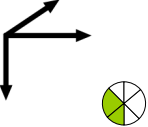
Paramètre	Description	Plage de définition	Valeur par défaut	Chemin du menu
t-char 	Facteur de temps / facteur de la caractéristique de déclenchement. La plage de ce paramètre dépend de la courbe de déclenchement sélectionnée.  Dispo seult si: Caractéristique = INV Ou Caractéristique = Therm Flat Ou Caractéristique = IT Ou Caractéristique = I2T Ou Caractéristique = I4T	0.02 - 20.00	1	[Param protect /<1..4> /I-Prot /[1]]
Réini mode 	Réini mode  Dispo seult si: Caractéristique = INV Ou Caractéristique = Therm Flat Ou Caractéristique = IT Ou Caractéristique = I2T Ou Caractéristique = I4T	instantané, t-retar, calculé	instantané	[Param protect /<1..4> /I-Prot /[1]]
t-réin 	Réinitialiser le temps pour les défauts de phase intermittents (caractéristique INV uniquement)  Dispo si:Réini mode = t-retar	0.00 - 60.00s	0s	[Param protect /<1..4> /I-Prot /[1]]

## États des entrées du module I

<i>Name</i>	<i>Description</i>	<i>Affectation via</i>
ExBlo1-I	État d'entrée d'un module : Blocage externe1	[Param protect /Para glob prot /I-Prot /[1]]
ExBlo2-I	État d'entrée d'un module : Blocage externe2	[Param protect /Para glob prot /I-Prot /[1]]
ExBlo TripCmd-I	État d'entrée d'un module : Blocage externe de la commande de déclenchement	[Param protect /Para glob prot /I-Prot /[1]]
Ex rev Inter-I	État d'entrée d'un module : Verrouillage externe	[Param protect /Para glob prot /I-Prot /[1]]
AdaptSet1-I	État d'entrée d'un module : Paramètre adaptatif1	[Param protect /Para glob prot /I-Prot /[1]]
AdaptSet2-I	État d'entrée d'un module : Paramètre adaptatif2	[Param protect /Para glob prot /I-Prot /[1]]
AdaptSet3-I	État d'entrée d'un module : Paramètre adaptatif3	[Param protect /Para glob prot /I-Prot /[1]]
AdaptSet4-I	État d'entrée d'un module : Paramètre adaptatif4	[Param protect /Para glob prot /I-Prot /[1]]

**Signaux du module I (états des sorties)**

<i>Signal</i>	<i>Description</i>
actif	Signal : actif
ExBlo	Signal : Blocage externe
Ex rev Interl	Signal : Verrouillage externe
Blo TripCmd	Signal : Commande de déclenchement bloquée
ExBlo TripCmd	Signal : Blocage externe de la commande de déclenchement
Alar. L1	Signal : Alarme L1
Alar. L2	Signal : Alarme L2
Alar. L3	Signal : Alarme L3
Alarm	Signal : Alarme
Déc. L1	Signal : Déclenchement général phase L1
Déc. L2	Signal : Déclenchement général phase L2
Déc. L3	Signal : Déclenchement général phase L3
Décl	Signal : Décl
TripCmd	Signal : Commande de déclenchement
AdaptSet actif	Paramètre adaptatif actif
DefaultSet	Signal : Groupe de paramètres par défaut
AdaptSet 1	Signal : Paramètre adaptatif 1
AdaptSet 2	Signal : Paramètre adaptatif 2
AdaptSet 3	Signal : Paramètre adaptatif 3
AdaptSet 4	Signal : Paramètre adaptatif 4

**Valeurs du compteur du module I**

<i>Value</i>	<i>Description</i>	<i>Valeur par défaut</i>	<i>Taille</i>	<i>Chemin du menu</i>
NumberOfAlarms	Nombre d'alarmes de déclenchement depuis la dernière réinitialisation.	0	0 - 9999999999	[Utilisat /Histor /AlarmCr]
NumberOfTripCmds	Nombre de commandes de déclenchement depuis la dernière réinitialisation	0	0 - 9999999999	[Utilisat /Histor /TripCmdCr]

## Mise en service : Protection contre les surintensités, non directionnelle [50, 51]

### Objet à tester

- Signaux à mesurer pour chaque élément de protection du courant, valeurs de seuil, temps de déclenchement total (recommandé), ou bien délais de déclenchement et rapports de reprise ; à chaque fois 3 monophasés et un triphasé.

### AVIS

Des erreurs de câblage peuvent facilement se produire, en particulier dans les connexions Holmgreen, et être ensuite détectées. La mesure du temps total de déclenchement peut permettre de vérifier que le câblage secondaire est correct (du bornier à la bobine de déclenchement du disjoncteur).

### AVIS

Il est recommandé de mesurer le temps total de déclenchement plutôt que le retard au déclenchement. Ce dernier doit être spécifié par le client. Le temps total de déclenchement est mesuré à la position signalant le contact du disjoncteur (et non à la sortie relais !).

Temps total de déclenchement = retard au déclenchement (reportez-vous aux tolérances des étages de protection) + durée de fonctionnement du disjoncteur (environ 50 ms)

Utilisez les durées de fonctionnement du disjoncteur indiquées dans les données techniques spécifiées dans la documentation fournie par le fabricant du disjoncteur.

### Moyens nécessaires

- Source de courant
- Il peut s'agir d'ampèremètres
- Temporisations

### Procédure à suivre

#### Test des valeurs de seuil (3 monophasés et 1 triphasé)

À chaque fois, utilisez un courant de 3 à 5 % supérieur à la valeur du seuil d'activation/de déclenchement. Ensuite, vérifiez les valeurs de seuil.

#### Test du temps de déclenchement total (recommandé)

Mesurez le temps de déclenchement total sur les contacts auxiliaires du disjoncteur (déclenchement du disjoncteur).

*Test du retard au déclenchement (mesure à la sortie relais)*

Mesurez les temps de déclenchement à la sortie relais.

*Test du rapport de reprise*

Réduisez le courant à 97 % de la valeur de déclenchement et vérifiez le rapport de reprise.

*Test réussi*

Le temps de déclenchement total ou les retards au déclenchement individuels, les valeurs de seuil et les rapports de reprise correspondent aux valeurs spécifiées dans la liste des réglages. Les données techniques indiquent les écarts/tolérances admissibles.

## 51V - Surintensité à retenue de tension\*

\* = disponible uniquement pour les modules qui offrent une fonction de mesure de la tension.

Pour l'activation de cette fonction, le paramètre *VLimit* doit être défini à *actif* dans le groupe de paramètres de l'élément de surintensité I[x] correspondant. La fonction de protection 51 V empêche le fonctionnement, ce qui réduit les niveaux d'excitation. Ceci permet à l'utilisateur de réduire la valeur d'excitation de la fonction de protection 51 V avec la tension d'entrée de phase correspondante (phase/phase or phase/terre, selon la configuration du *Canal de mesure* dans le module de protection du courant). Si le courant de phase minimum est proche du courant de charge, cela peut compliquer la coordination de la protection contre les surintensités de phase. Dans ce cas, une fonction de sous-tension peut être utilisée pour alléger la situation. Si la tension est faible, une valeur peut être également définie pour le seuil d'excitation de surintensité de phase, afin que la protection contre les surintensités de phase ait une sensibilité appropriée et réalise une meilleure coordination. Le module utilise un modèle linéaire simple pour déterminer l'excitation effective en caractérisant la relation entre la tension et le seuil d'excitation de surintensité de phase.

Dès que la fonction de protection à retenue de tension est activée, le seuil d'excitation de surintensité de phase effectif correspondra à la valeur Pickup% calculé fois le paramètre d'excitation de surintensité de phase. Le seuil d'excitation effectif doit être compris dans la plage de valeurs autorisées et s'il est inférieur, la valeur d'excitation minimum sera utilisée.

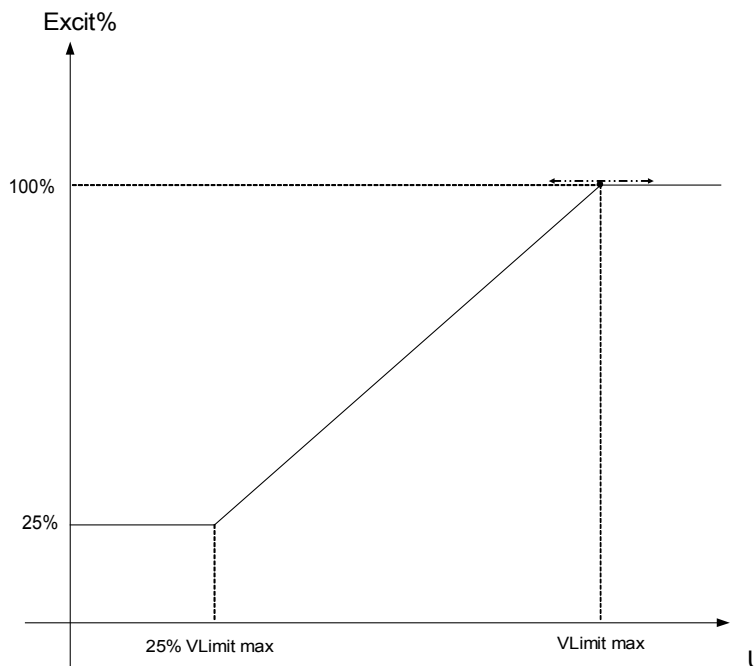

Cela signifie que :

$$V_{min} = 0,25 \cdot V_{max}$$

- Pickup%<sub>min</sub> = 25 %

- Pickup% = 25 %, si  $V \leq V_{min}$

- Pickup% =  $1/V_{max} \cdot (V - V_{min}) + 25$  %, si  $V_{min} < V < V_{max}$

- Pickup% = 100 %, si  $V \geq V_{max}$

Les courbes de déclenchement (caractéristiques) ne sont pas influencées par la fonction de retenue de tension. Si la surveillance du transformateur de tension est activée, l'élément de protection de surintensité à retenue de tension est bloqué en cas de déclenchement MCB pour éviter les déclenchements inopinés.



## AVIS

### Définition de $V_n$ :

$V_n$  dépend du paramètre *Canal de mesure* dans les modules de protection du courant.

Si ce paramètre est défini à Phase/phase :

$$V_n = \text{Main } VT \text{ sec}$$

Si ce paramètre est défini à Phase/neutre :

$$V_n = \frac{\text{Main } VT \text{ sec}}{\sqrt{3}}$$

Si le paramètre *VT con* dans les paramètres de champ est défini à *Phase/Phase*, la définition *Phase/Neutre* est sans effet dans les modules de courant.

## Mise en service : Protection contre les surintensités, non directionnelle [ANSI 51V]\*

\* = disponible uniquement pour les modules qui offrent une fonction de mesure de la tension.

Objet à tester :

Signaux à mesurer pour la fonction de protection à retenue de tension : les valeurs de seuil, le temps total de déclenchement (recommandé), ou les retards de déclenchement et les rapports de compensation ; à chaque fois 3 monophasés et 1 triphasé.

**AVIS**

**Il est recommandé de mesurer le temps total de déclenchement plutôt que le retard au déclenchement. Ce dernier doit être spécifié par le client. Le temps total de déclenchement est mesuré à la position signalant les contacts des disjoncteurs (et non à la sortie relais !).**

**Temps total de déclenchement : = retard au déclenchement (reportez-vous aux tolérances des étages de protection) + durée de fonctionnement du disjoncteur (environ 50 ms)**

**Utilisez les durées de commutation du disjoncteur indiquées dans les données techniques spécifiées dans la documentation fournie par le fabricant du disjoncteur.**

Moyens à mettre en œuvre :

- Source de courant
- Source de tension
- Ampèremètres et voltmètres
- Temporisateur.

Procédure à suivre :

*Test des valeurs de seuil (3 monophasés et 1 triphasé)*

Utilisez la tension %Pickup. Pour chaque test, utilisez un courant de 3 à 5 % supérieur à la valeur du seuil d'activation/de déclenchement. Ensuite, vérifiez si les valeurs d'excitation sont %Pickup de la valeur en fonction de la protection contre les surintensités standard.

*Test du temps de déclenchement total (recommandé)*

Mesurez le temps de déclenchement total sur les contacts auxiliaires des disjoncteurs (déclenchement du disjoncteur).

*Test du retard au déclenchement (mesure au contact de la sortie relais)*

Mesurez les temps de déclenchement au contact de sortie relais.

*Test du rapport de compensation*

Réduisez le courant à 97 % de la valeur de déclenchement et vérifiez le rapport de compensation.

*Test réussi*

Le temps de déclenchement total ou les retards au déclenchement individuels, les valeurs de seuil et les rapports de compensation aux valeurs spécifiées dans la liste des réglages. Les données techniques indiquent les écarts/tolérances admissibles.

## I2> - Surintensité de séquence négative [51Q]

Pour activer cette fonction, le paramètre *Mode de mesure* doit être défini à « I2 » dans le groupe de paramètres de l'élément de surintensité I[x] correspondant.

La fonction de protection contre les surintensités de séquence négative (I2>) doit être considérée comme un équivalent de la protection contre les surintensités de phase à l'exception près qu'elle utilise le courant inverse (I2>) comme quantités mesurées au lieu des courants triphasés utilisés par la fonction de protection contre les surintensités de phase. Le courant inverse utilisé par I2> est dérivé de la transformation du composant symétrique bien connu suivant :

$$I_2 = \frac{1}{3}(I_{L1} + a^2 I_{L2} + a I_{L3})$$

La valeur d'excitation d'une *fonction de protection* I2> doit être définie en fonction de l'occurrence du courant inverse dans l'objet protégé.

En marge de cela, la fonction de protection contre les surintensités de séquence négative (I2>) utilise les mêmes paramètres que la fonction de protection contre les surintensités de phase, comme les caractéristiques de déclenchement et de réinitialisation des deux normes CEI/ANSI, le multiplicateur de temps, etc.

La fonction de protection contre les surintensités de séquence négative (I2>) peut être utilisée pour la protection des lignes, de générateurs, de transformateurs et de moteurs afin de protéger le système contre les défauts déséquilibrés. Comme la *fonction de protection* I2> opère sur le composant de courant inverse normalement absent lors des conditions de charge, la fonction I2> peut ainsi être définie pour être plus sensible que les fonctions de protection contre les surintensités de phase. D'autre part, la coordination de la fonction de protection contre les surintensités de séquence négative dans un système radial ne signifie pas automatiquement de très longs délais de résolution des défauts pour les dispositifs de protection en amont, car le délai de déclenchement de la fonction de protection a seulement besoin d'être coordonné avec le dispositif suivant en aval de la fonction de protection contre les surintensités de séquence négative. Dans de nombreux cas, ceci fait de la fonction I2> un concept de protection très avantageux en plus de la fonction de protection contre les surintensités de phase.



**AVERTISSEMENT**

**Si vous utilisez des blocages de courant d'appel, le délai de déclenchement des fonctions de protection du courant doit être égal ou supérieur à 30 ms afin d'empêcher les déclenchements inopinés.**

**AVIS**

**Au moment de la fermeture du disjoncteur, un courant inverse peut être le résultat de composantes transitoires.**

I[1]...[n]: Méthode mesure = (I2>

nom = I[1]...[n]

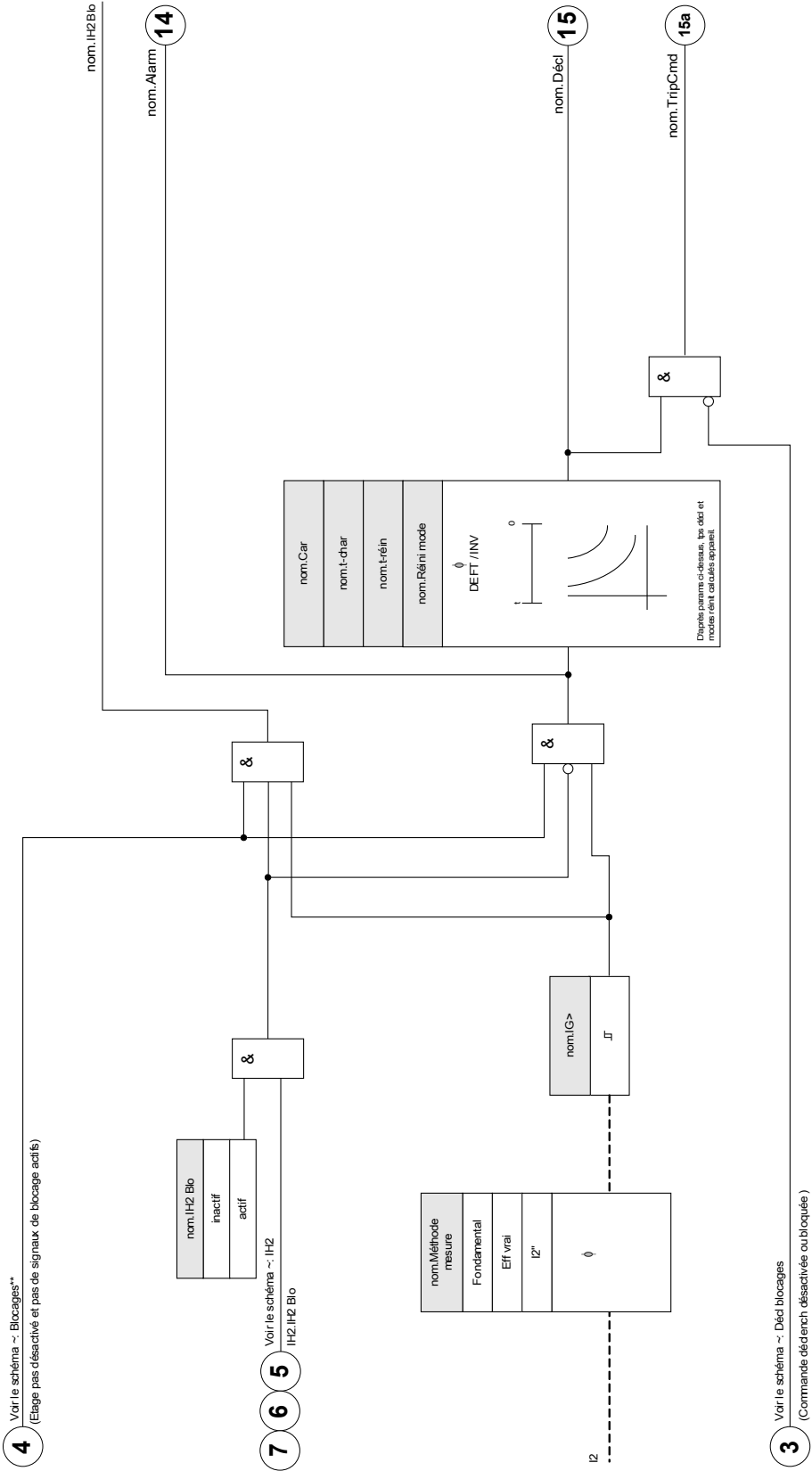

## Mise en service : Surintensité de séquence négative

### Objet à tester

Signaux à mesurer pour chaque fonction de protection de courant: les valeurs de seuil, le temps total de déclenchement (recommandé), ou les retards au déclenchement et les rapports de compensation.

**AVIS**

**Il est recommandé de mesurer le temps total de déclenchement plutôt que le retard au déclenchement. Ce dernier doit être spécifié par le client. Le temps total de déclenchement est mesuré à la position signalant les contacts des disjoncteurs (et non à la sortie relais !).**

**Temps total de déclenchement : = retard au déclenchement (reportez-vous aux tolérances des étages de protection) + durée de fonctionnement du disjoncteur (environ 50 ms)**

**Utilisez les durées de commutation du disjoncteur indiquées dans les données techniques spécifiées dans la documentation fournie par le fabricant du disjoncteur.**

### Moyens à mettre en œuvre :

- Source de courant
- Ampèremètres
- Temporisation

### Procédure à suivre :

#### Test des valeurs de seuil

Afin d'obtenir un courant inverse, changez la séquence des phases sur les bornes de la source de courant (si la séquence est ABC, choisissez ACB et si la séquence est ACB, choisissez ABC).

Pour chaque test, utilisez un courant de 3 à 5 % supérieur à la valeur du seuil d'activation/de déclenchement. Ensuite, vérifiez les valeurs de seuil.

#### Test du temps de déclenchement total (recommandé)

Mesurez le temps de déclenchement total sur les contacts auxiliaires des disjoncteurs (déclenchement du disjoncteur).

#### Test du retard au déclenchement (mesure au contact de la sortie relais)

Mesurez les temps de déclenchement au contact de sortie relais.

#### Test du rapport de compensation

Réduisez le courant à 97 % de la valeur de déclenchement et vérifiez le rapport de compensation.

#### Test réussi

Le temps de déclenchement total ou les retards au déclenchement individuels, les valeurs de seuil et les rapports de compensation aux valeurs spécifiées dans la liste des réglages. Les données techniques indiquent les écarts/tolérances admissibles.

## Protection de surtension contrôlée [51C]\*

\* = disponible uniquement pour les modules qui offrent une fonction de mesure de la tension.

Si un circuit de triage est situé près du générateur, la tension risque de chuter. Grâce aux **paramètres adaptatifs** (reportez-vous au chapitre Paramètres), il est possible de modifier les temps ou les caractéristiques de déclenchement grâce au signal de sortie d'un élément de tension (en fonction d'un seuil). L'appareil peut transformer une courbe de charge en une courbe de défaut (ce qui affecte le temps de déclenchement, les courbes de déclenchement et les modes de réinitialisation).

Procédez comme suit :

- Lisez attentivement la section « Paramètres adaptatifs » du chapitre Paramètre.
- Organisez le module et réglez tous les paramètres requis pour l'élément de sous-tension.
- Organisez le module et réglez tous les paramètres requis pour l'élément de surtension.
- Définissez les **paramètres adaptatifs** dans l'élément de surintensité des groupes de paramètres correspondants (par exemple, multiplicateur de courbe, type de courbe...).
- Attribuez l'alarme de surtension (excitation) dans les **paramètres globaux** comme signal d'activation du **groupe de paramètres adaptatifs** correspondant de l'élément de surintensité à modifier.
- Vérifier la fonctionnalité à l'aide d'un test de mise en service.

## Notes spéciales sur les transformateurs de courant avec défaut de mise à la terre

Éléments :

Protection des défauts de mise à la terre

### Description fonctionnelle

La mesure du courant à la terre est généralement réalisée à l'aide d'un transformateur de courant cumulé. Ce TC dispose d'une grande fenêtre primaire où tous les conducteurs triphasés peuvent transiter.

Notez que les paramètres de courant de défaut de mise en terre sont basés sur le **courant primaire (In) nominal TC à la terre** et non pas la valeur FLA ou le rapport TC de phase. Par exemple, un seuil d'excitation de 0,10 entraîne un déclenchement ou une alarme pour un courant de fuite à la terre réel de 5 A du côté primaire du capteur avec un TC 50:5.

Cette fonction n'est utile que pour un système d'alimentation relié à la terre. Le retour à la terre est généralement constitué à partir de la borne neutre d'un enroulement de câble secondaire du transformateur d'alimentation. La mise à la terre par résistance est acceptable tant que le courant de défaut obtenu affiche un niveau que le dispositif de protection peut détecter.

Le TC à la terre, qui fournit une protection sensible pour les défauts de mise à la terre à haute résistance, risque de saturer en cas de défaut à la terre avec un fort dans un système relié à la terre. Minimisez le problème de saturation en réduisant la charge. Utilisez les fils les plus courts et les plus solides possible entre le TC à la terre et le relais. Le relais lui-même affiche une très faible charge, généralement beaucoup plus faible que les câbles de connexion.

Une connexion résiduelle, la somme des circuits de TC de phase via l'entrée TC à la terre, nécessite un temps de défaut à la terre beaucoup plus élevé pour éviter les déclenchements intempestifs. Ainsi, la sensibilité n'est pas aussi bonne qu'avec un TC à annulation de flux séparé.

Si le relais est installé là où une connexion résiduelle est utilisée, le paramètre XCT doit être réglé avec la même valeur que CT Pri. L'utilisateur doit alors régler le niveau de déclenchement du défaut à la terre selon une valeur élevée pour éviter les déclenchements intempestifs provoqués par les erreurs de rapport TC, la troisième harmonique et certaines harmoniques supérieures ou d'autres erreurs de mesure produisant de faux courants résiduels. Surveillez le courant à la terre au cours des diverses conditions de charge pour garantir une bonne marge entre ces courants erronés et le paramètre de courant de déclenchement de défaut à la terre 50R [x]. Tenez également compte des TC de phase qui saturent lors du démarrage du moteur. La saturation produit un courant résiduel important et le déclenchement d'un défaut à la terre.

## IG> - Défaut à la terre [50N/G, 51N/G]

Éléments disponibles :  
IG[1] ,IG[2] ,IG[3] ,IG[4]



**Si vous utilisez des blocages d'appel de courant, le retard de déclenchement des fonctions de protection du courant à la terre doit être d'au moins 30 ms ou plus afin d'éviter des déclenchements erronés.**

**AVIS**

**Tous les éléments de courant à la terre partagent la même structure.**

**AVIS**

**Ce module propose des jeux de paramètres adaptatifs. Les paramètres peuvent être modifiés de manière dynamique au sein des jeux de paramètres à l'aide de Groupes de paramètres adaptatifs. Reportez-vous au chapitre Paramètres/Groupes de paramètres adaptatifs.**

Le tableau suivant montre les options d'application de l'élément de protection de surintensité à la terre

Applications du module IE-Protection	Paramètre de	Option
ANSI 50N/G – Protection contre les surintensités de terre, non directionnelle	Paramètre du menu Organisation du module : non directionnel	Mode de mesure : Fondamental/TrueRMS
ANSI 51N/G – Protection contre les courts-circuits à la terre, non directionnelle	Paramètre du menu Organisation du module : non directionnel	Mode de mesure : Fondamental/TrueRMS

### *Mode de mesure*

Pour tous les éléments de protection, il est possible de déterminer si la mesure est effectuée selon la valeur « *Fondamental* » ou « *TrueRMS* ».



Pour chaque élément, les caractéristiques suivantes sont disponibles :

- DEFT
- NINV (IEC)
- VINV (IEC)
- LINV (IEC)
- EINV (IEC)
- MINV (ANSI)
- VINV (ANSI)
- EINV (ANSI)
- RXIDG
- Thermal Flat
- IT
- I2T
- I4T

Explication :

t = Retard au déclenchement

t-char = Facteur de temps / facteur de la caractéristique de déclenchement. La plage de ce paramètre dépend de la courbe de déclenchement sélectionnée.

IG = Courant de défaut

IG> = Si la valeur d'excitation est dépassée, le module/ la fonction active la temporisation jusqu'au déclenchement.

La décision directionnelle dépend de la disposition en étoile du réseau ou de l'angle entre la tension résiduelle et le courant à la terre. La tension résiduelle peut être mesurée via des transformateurs appropriés (enroulement da-dn - anciennement : e-n) ou peut être calculée à condition que les VT soient connectés en étoile.

Le courant à la terre peut être mesuré directement via un transformateur de type câble ou détecté par une connexion Holmgreen. Le courant à la terre peut également être calculé à partir de courants de phase, mais cela n'est possible que si les courants de phase ne sont pas évalués par une connexion en V.

Le module peut éventuellement proposer une entrée de mesure du courant à la terre sensible (en préparation).

### DEFT

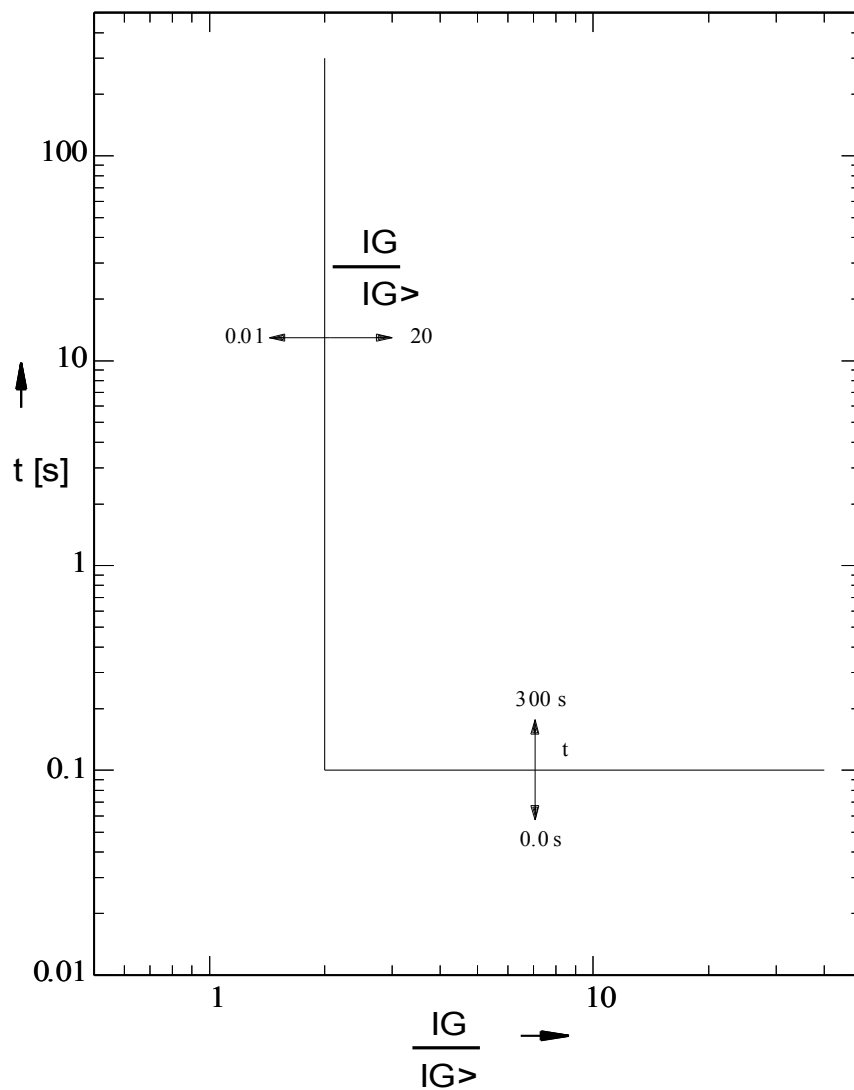

**IEC NINV**



**Avert!**

Divers modes réinit disponibles . Réinit sur caract, retardée et instantanée .

**Réini**

**Décl**

$$t = \left| \frac{0.14}{\left(\frac{IG}{IG>} \right)^2 - 1} \right| * t-char [s]$$

$$t = \frac{0.14}{\left(\frac{IG}{IG>} \right)^{0.02} - 1} * t-char [s]$$

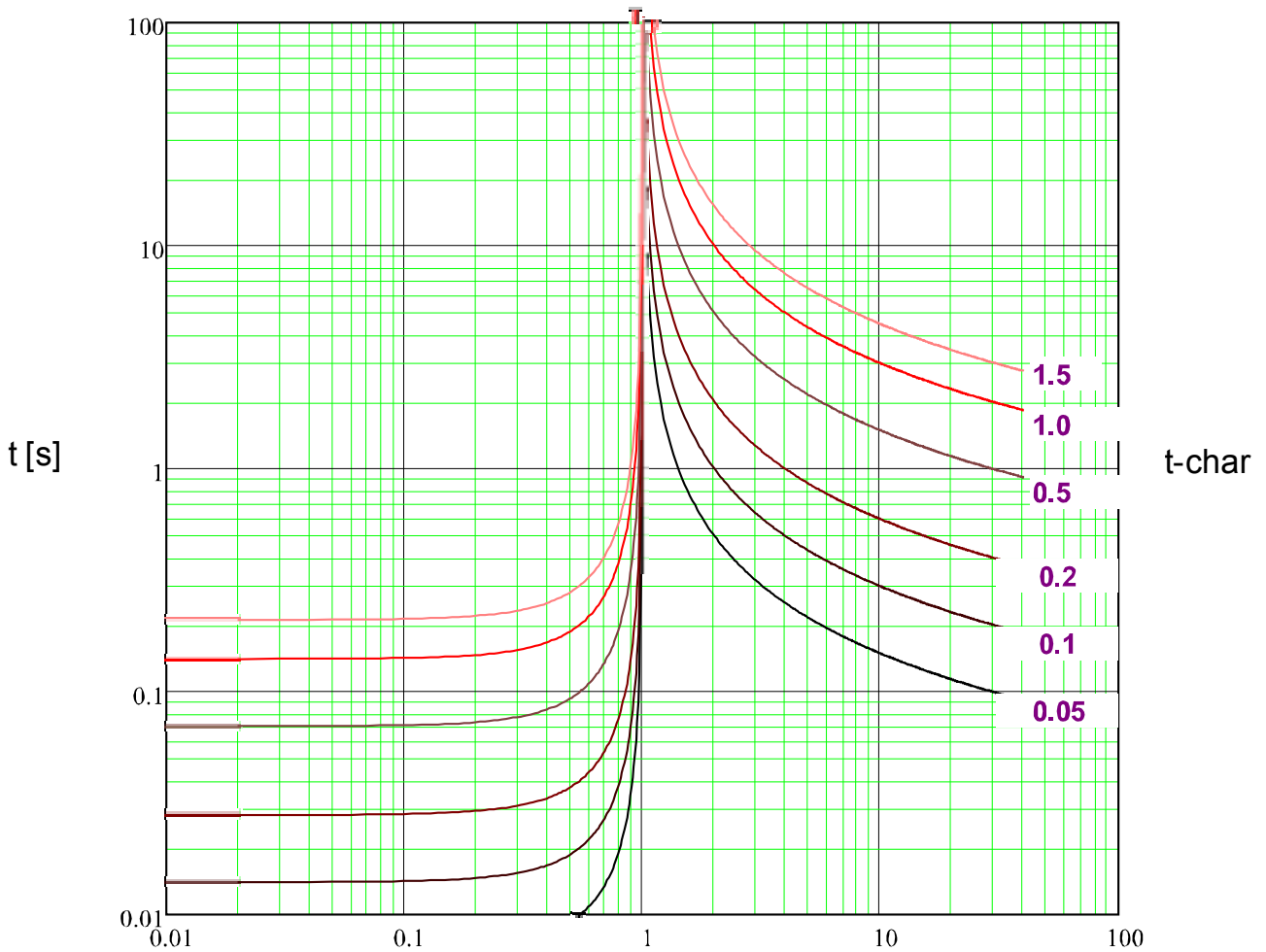

x \* IG> (multiples excit)

**IEC VINV**



**Avert!**

Divers modes réinit disponibles . Réinit sur caract, retardée et instantanée .

**Réini**

**Décl**

$$t = \left| \frac{13.5}{\left(\frac{IG}{IG>}\right)^2 - 1} \right| * t\text{-char [s]}$$

$$t = \frac{13.5}{\left(\frac{IG}{IG>}\right) - 1} * t\text{-char [s]}$$

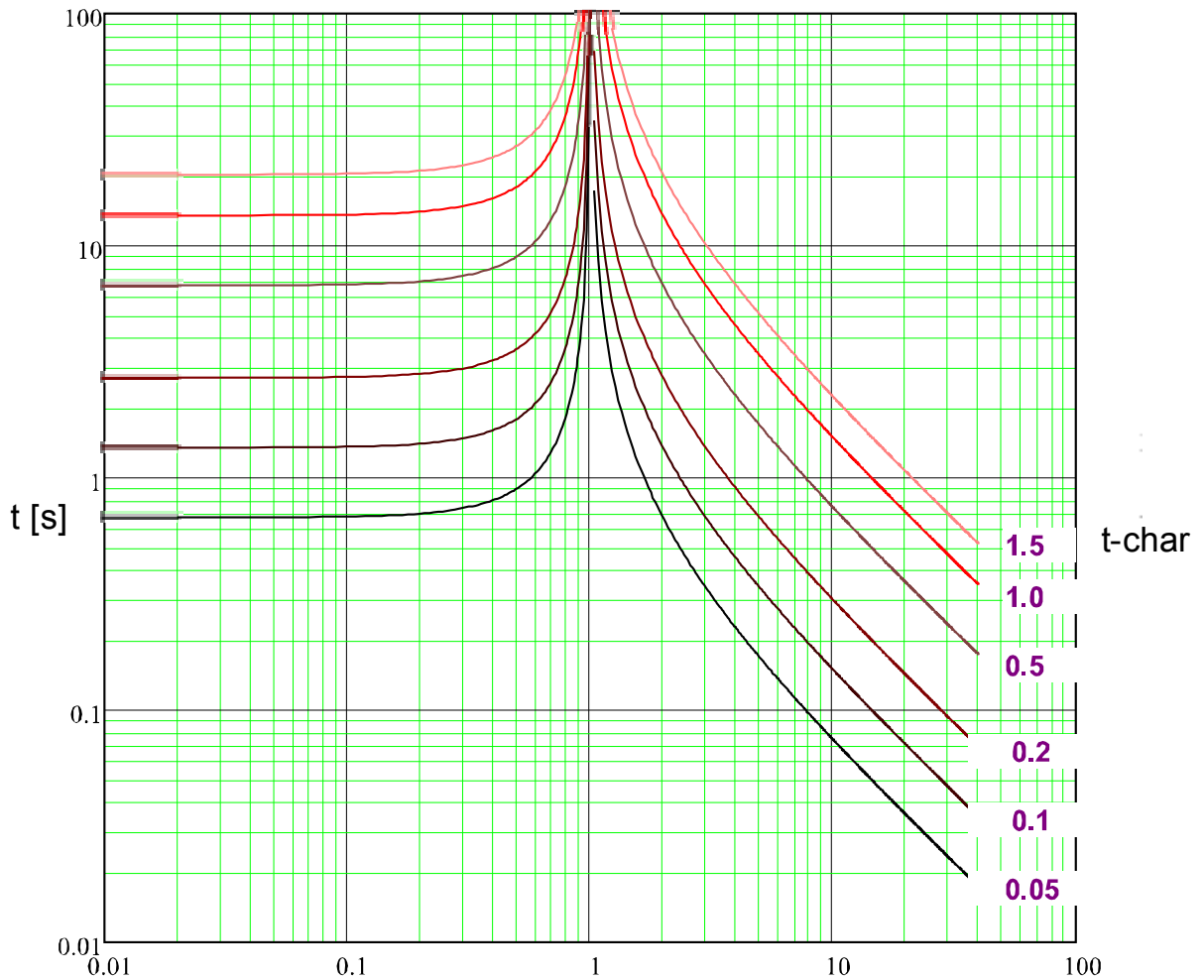

x \* IG> (multiples excit)

**IEC LINV**



**Avert!**

Divers modes réinit disponibles . Réinit sur caract, retardée et instantanée .

**Réini**

**Décl**

$$t = \left| \frac{120}{\left(\frac{IG}{IG>}\right)^2 - 1} \right| * t\text{-char [s]}$$

$$t = \frac{120}{\left(\frac{IG}{IG>}\right) - 1} * t\text{-char [s]}$$

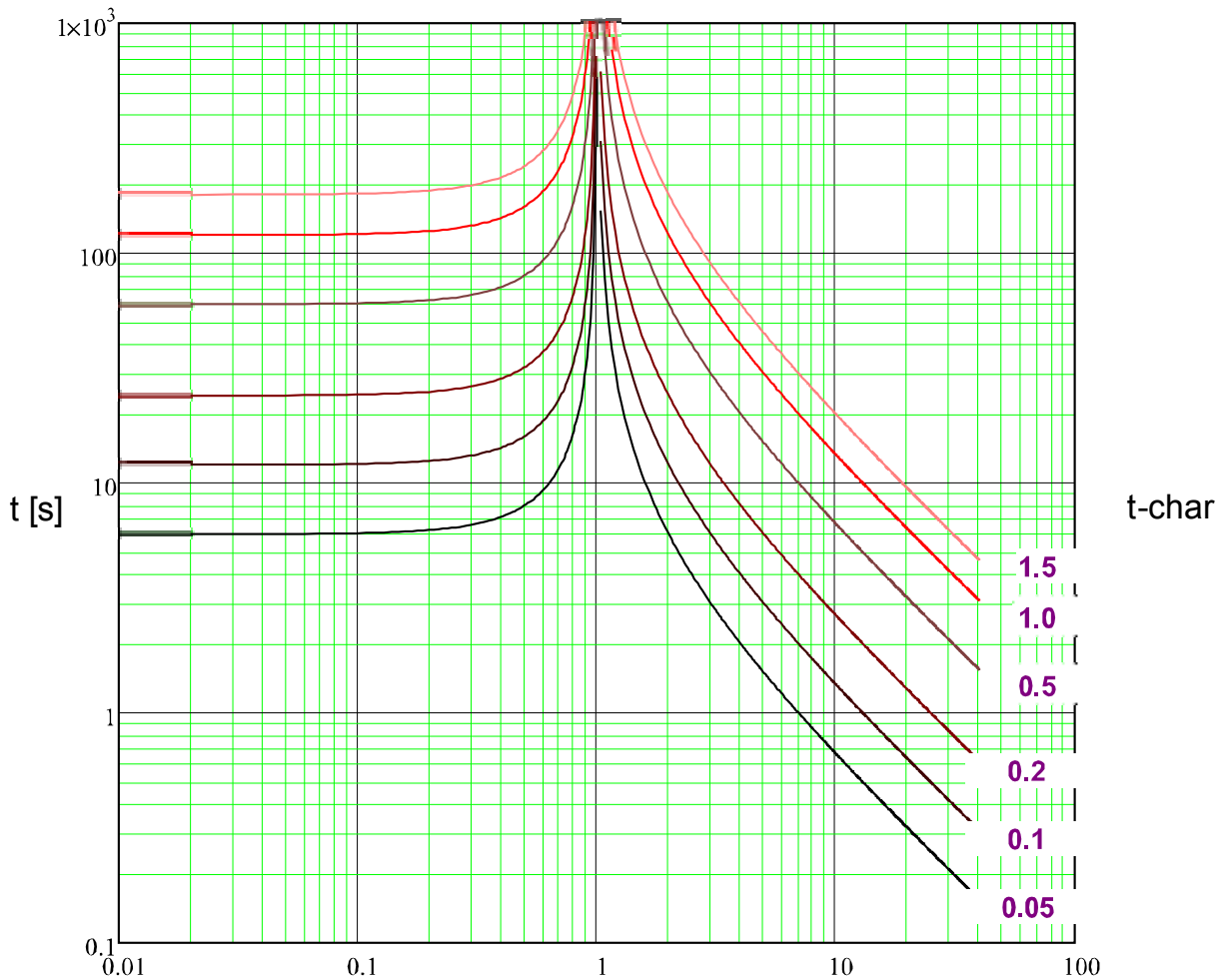

x \* IG> (multiples excit)

**IEC EINV**



**Avert!**

Divers modes réinit disponibles . Réinit sur caract, retardée et instantanée .

**Réini**

**Décl**

$$t = \left| \frac{80}{\left(\frac{IG}{IG>}\right)^2 - 1} \right| * t\text{-char [s]}$$

$$t = \frac{80}{\left(\frac{IG}{IG>}\right)^2 - 1} * t\text{-char [s]}$$

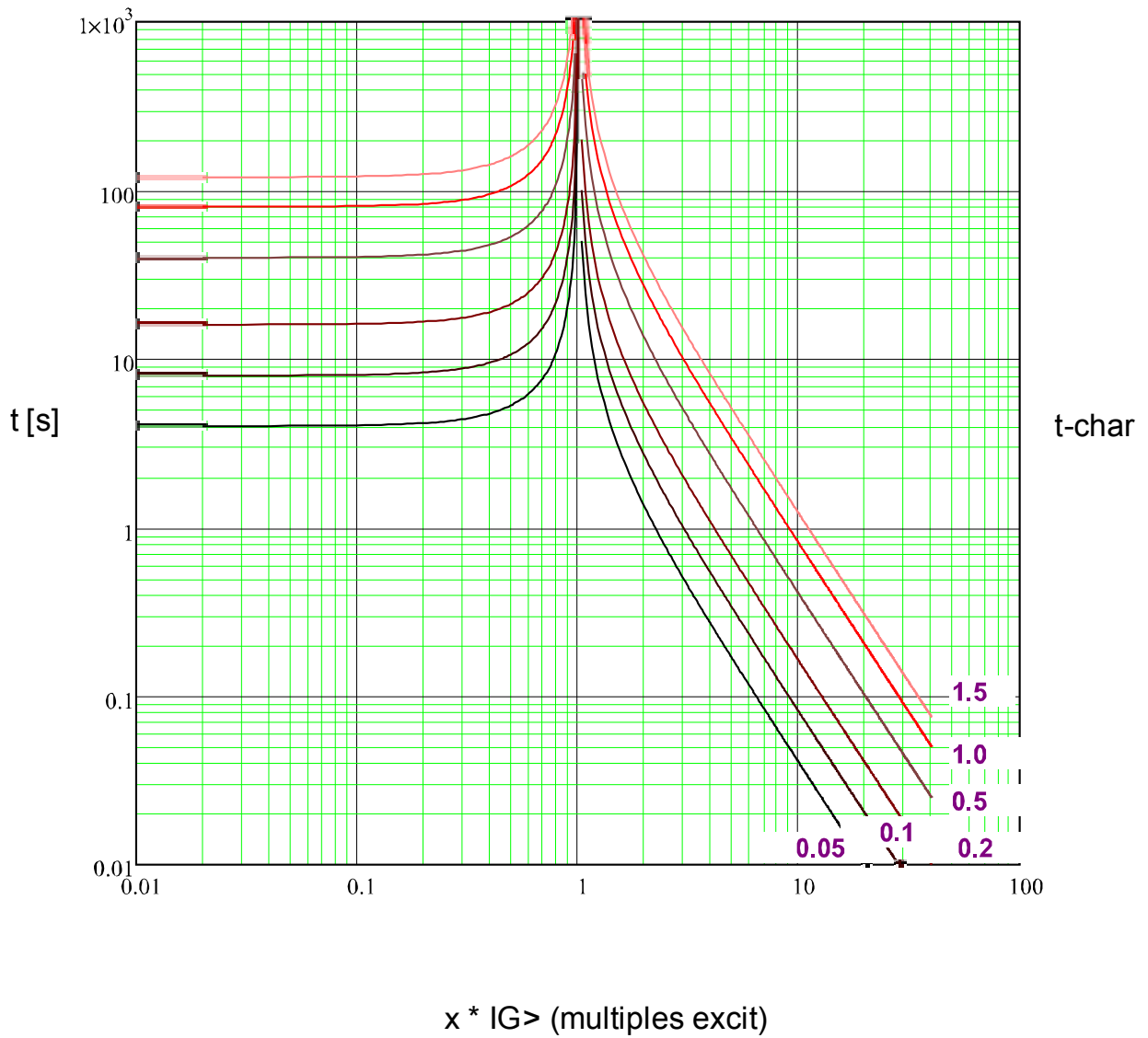

**ANSI MINV**



**Avert!**

Divers modes réinit disponibles . Réinit sur caract, retardée et instantanée .

**Réini**

**Décl**

$$t = \left| \frac{4.85}{\left(\frac{IG}{I>} \right)^2 - 1} \right| * t\text{-char [s]}$$

$$t = \left( \frac{0.0515}{\left(\frac{IG}{IG>} \right)^{0.02} + 0.1140} \right) * t\text{-char [s]}$$

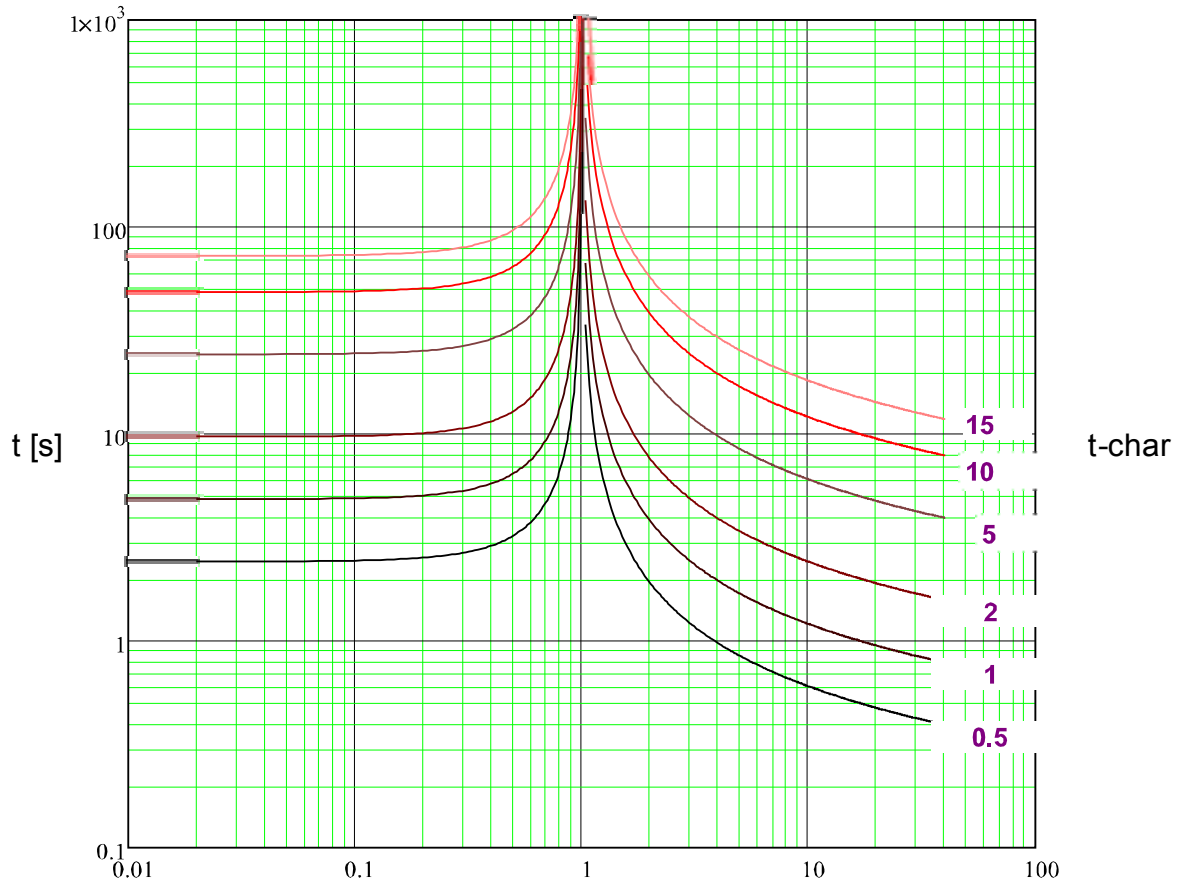

x \* IG> (multiples excit)

**ANSI VINV**



**Avert!**

Divers modes réinit disponibles . Réinit sur caract, retardée et instantanée .

**Réini**

$$t = \left| \frac{21.6}{\left(\frac{IG}{IG>} \right)^2 - 1} \right| * t\text{-char [s]}$$

**Décl**

$$t = \left( \frac{19.61}{\left(\frac{IG}{IG>} \right)^2 - 1} + 0.491 \right) * t\text{-char [s]}$$

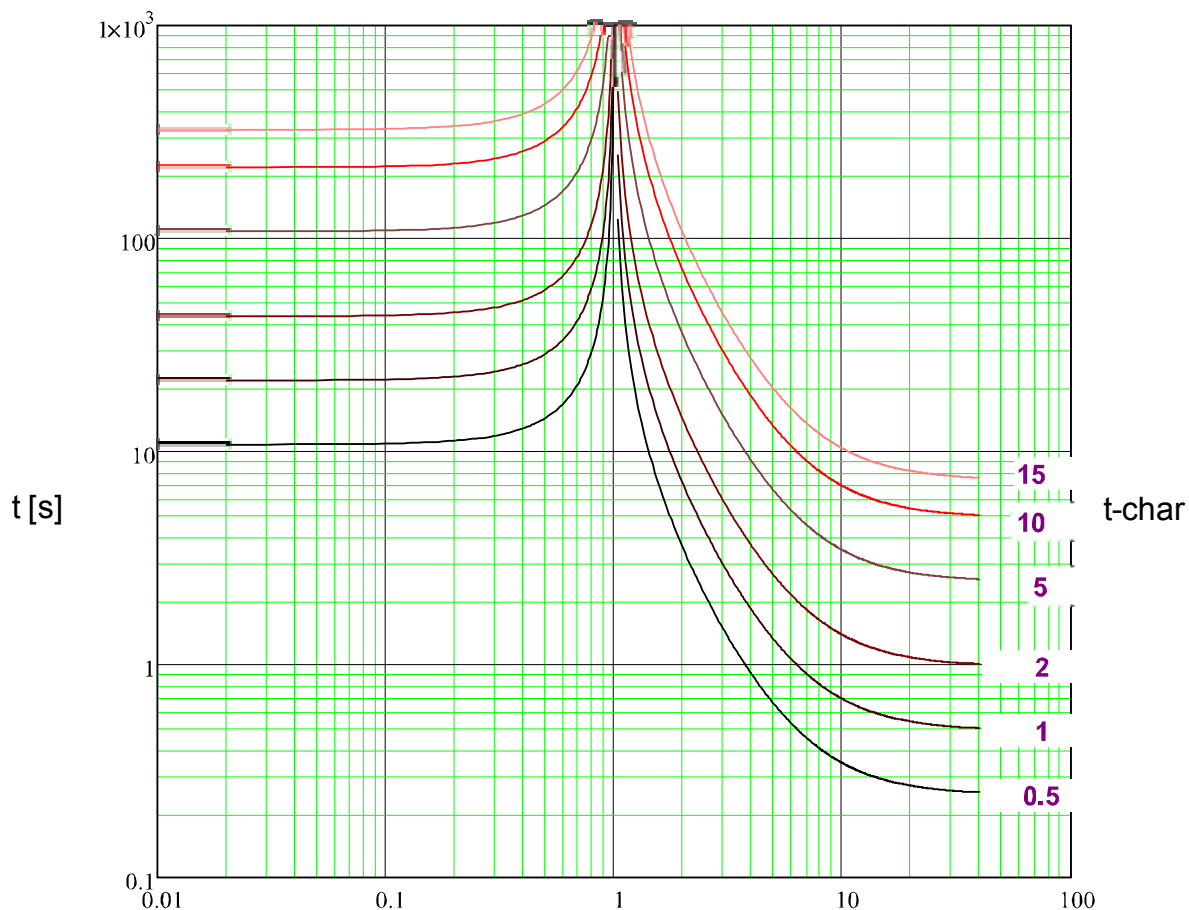

x \* IG> (multiples excit)



**ANSI EINV**



**Avert!**

Divers modes réinit disponibles . Réinit sur caract, retardée et instantanée .

**Réini**

**Décl**

$$t = \left| \frac{29.1}{\left(\frac{IG}{IG>} \right)^2 - 1} \right| * t-char [s]$$

$$t = \left( \frac{28.2}{\left(\frac{IG}{IG>} \right)^2 - 1} + 0.1217 \right) * t-char [s]$$

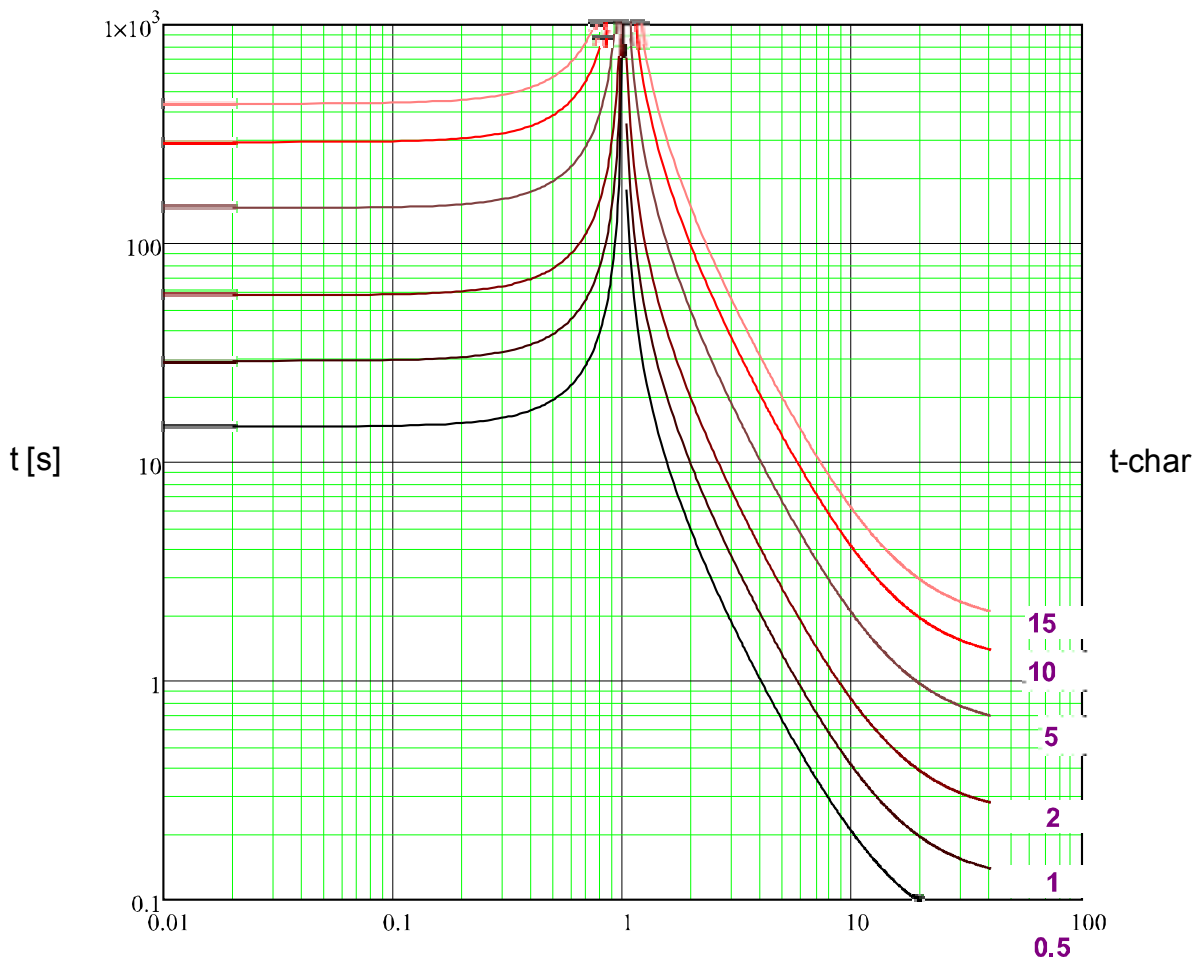

x \* IG> (multiples excit)

**RXIDG**

**Décl**

$$t = 5.8 - 1.35 * \ln \left( \frac{IG}{t\text{-char} * IG>} \right) \text{ [s]}$$

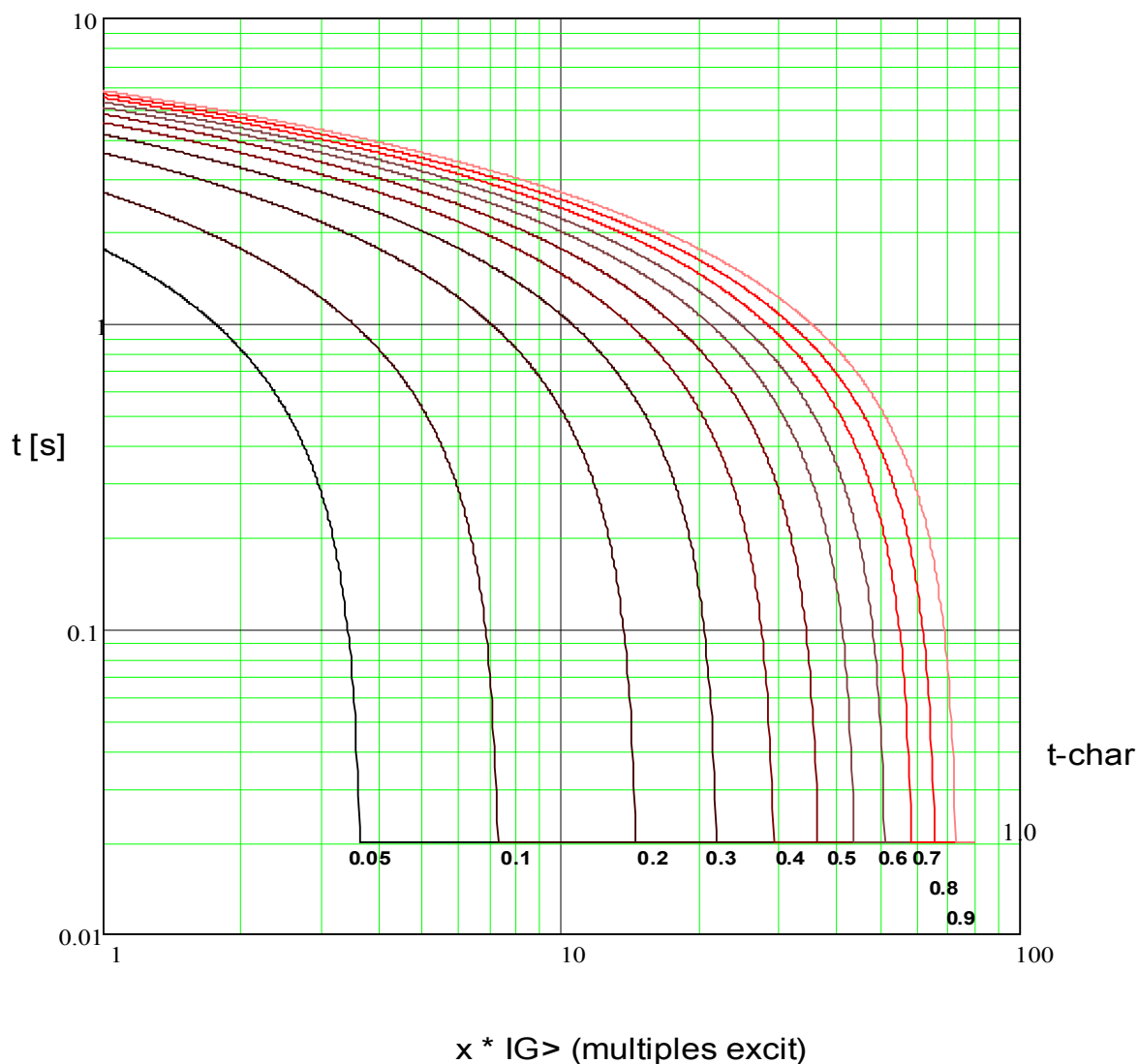

### Therm Flat



**Avert!**

Divers modes réinit disponibles . Réinit sur caract, retardée et instantanée .

#### Réini

$$t = \left| \frac{5 \cdot 1^2}{\left(\frac{IG}{IGnom}\right)^0} \right| \cdot t\text{-char [s]}$$

$$t = 5 \cdot t\text{-char [s]}$$

#### Décl

$$t = \frac{5}{\left(\frac{IG}{IGnom}\right)^0} \cdot t\text{-char [s]}$$

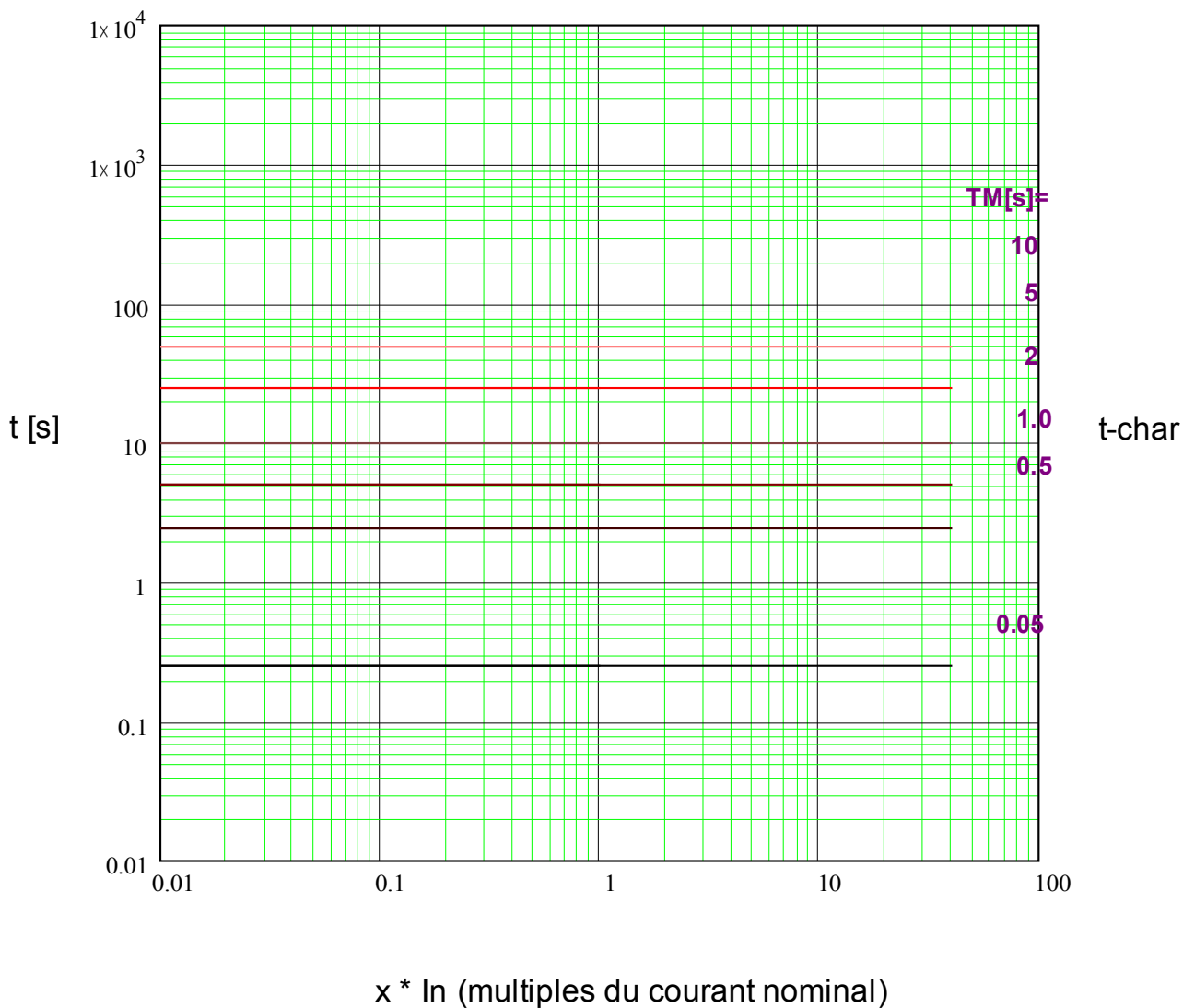

IT



**Avert!**

Divers modes réinit disponibles . Réinit sur caract, retardée et instantanée .

**Réini**

**Décl**

$$t = \left| \frac{5 \cdot 1^2}{\left(\frac{IG}{IGnom}\right)^0} \right| \cdot t\text{-char [s]}$$

$$t = \frac{5 \cdot 1^1}{\left(\frac{IG}{IGnom}\right)^1} \cdot t\text{-char [s]}$$

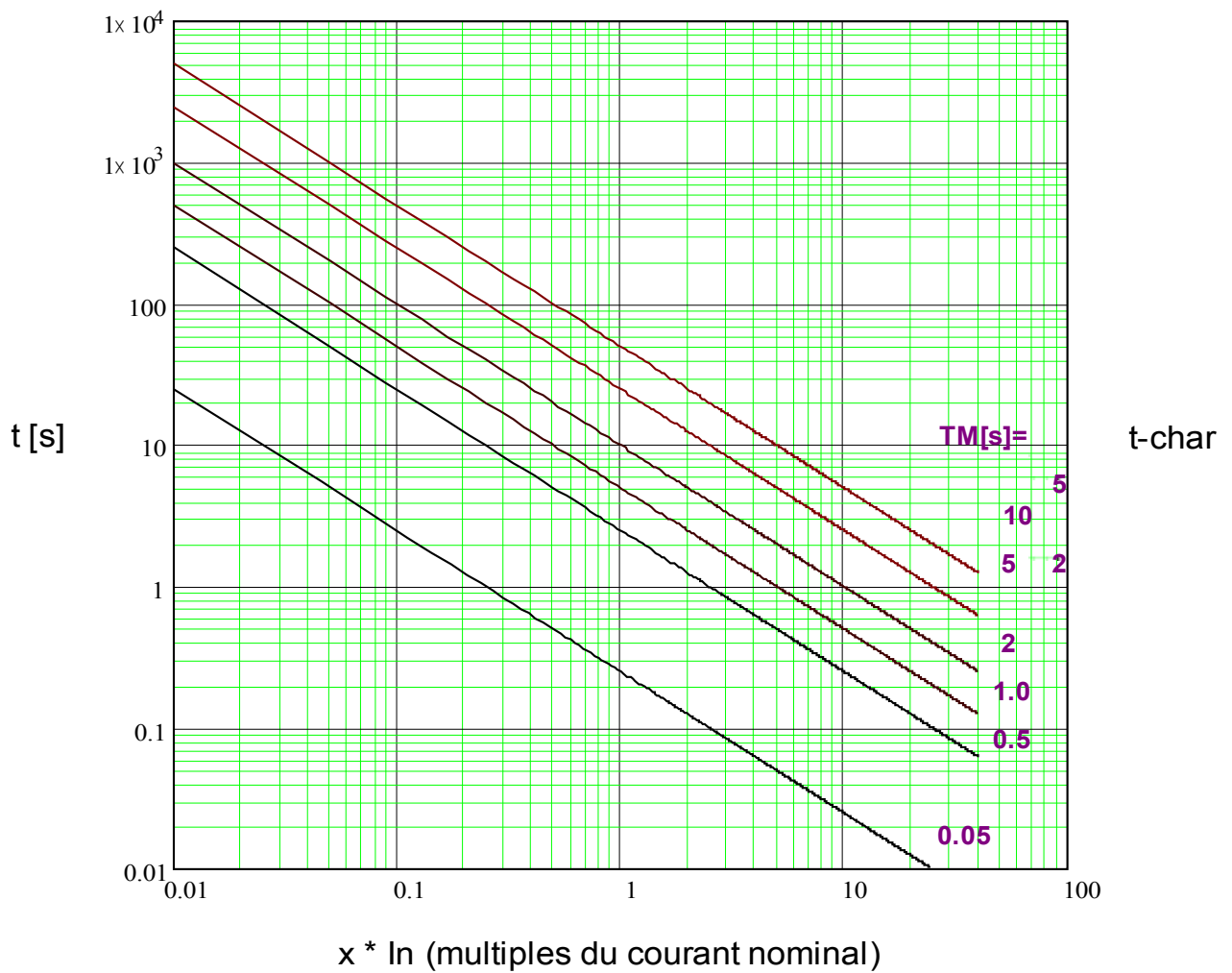

**I<sup>2</sup>T**



**Avert!**

Divers modes réinit disponibles . Réinit sur caract, retardée et instantanée .

**Réini**

**Décl**

$$t = \left| \frac{5 \cdot 1^2}{\left(\frac{IG}{IG_{nom}}\right)^0} \right| * t-char [s]$$

$$t = \frac{5 \cdot 1^2}{\left(\frac{IG}{IG_{nom}}\right)^2} * t-char [s]$$

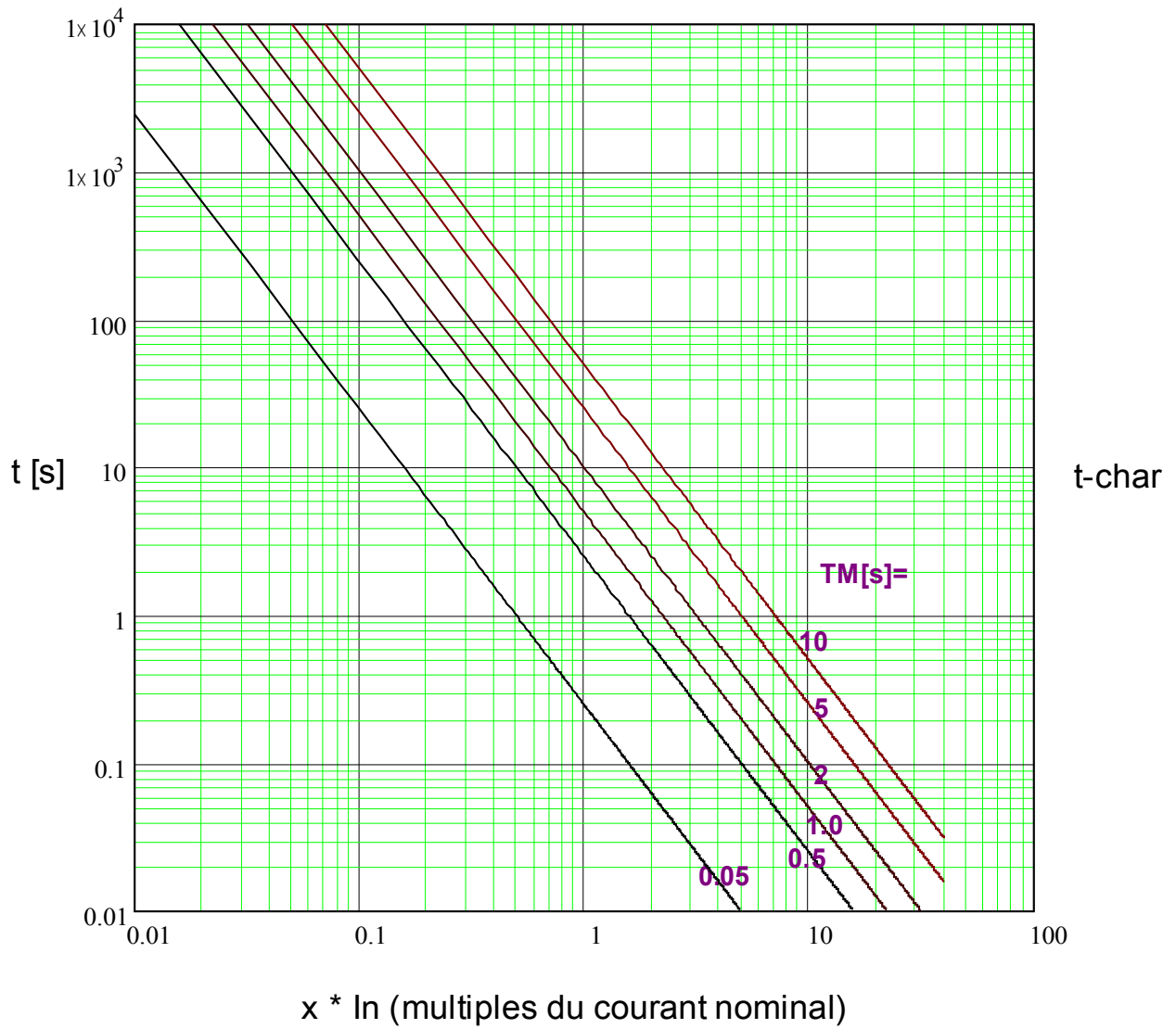

**I4T**



**Avert!**

Divers modes réinit disponibles . Réinit sur caract, retardée et instantanée .

**Réini**

**Décl**

$$t = \left| \frac{5 \cdot 1^2}{\left(\frac{IG}{IGnom}\right)^0} \right| * t-char [s]$$

$$t = \frac{5 \cdot 1^4}{\left(\frac{IG}{IGnom}\right)^4} * t-char [s]$$

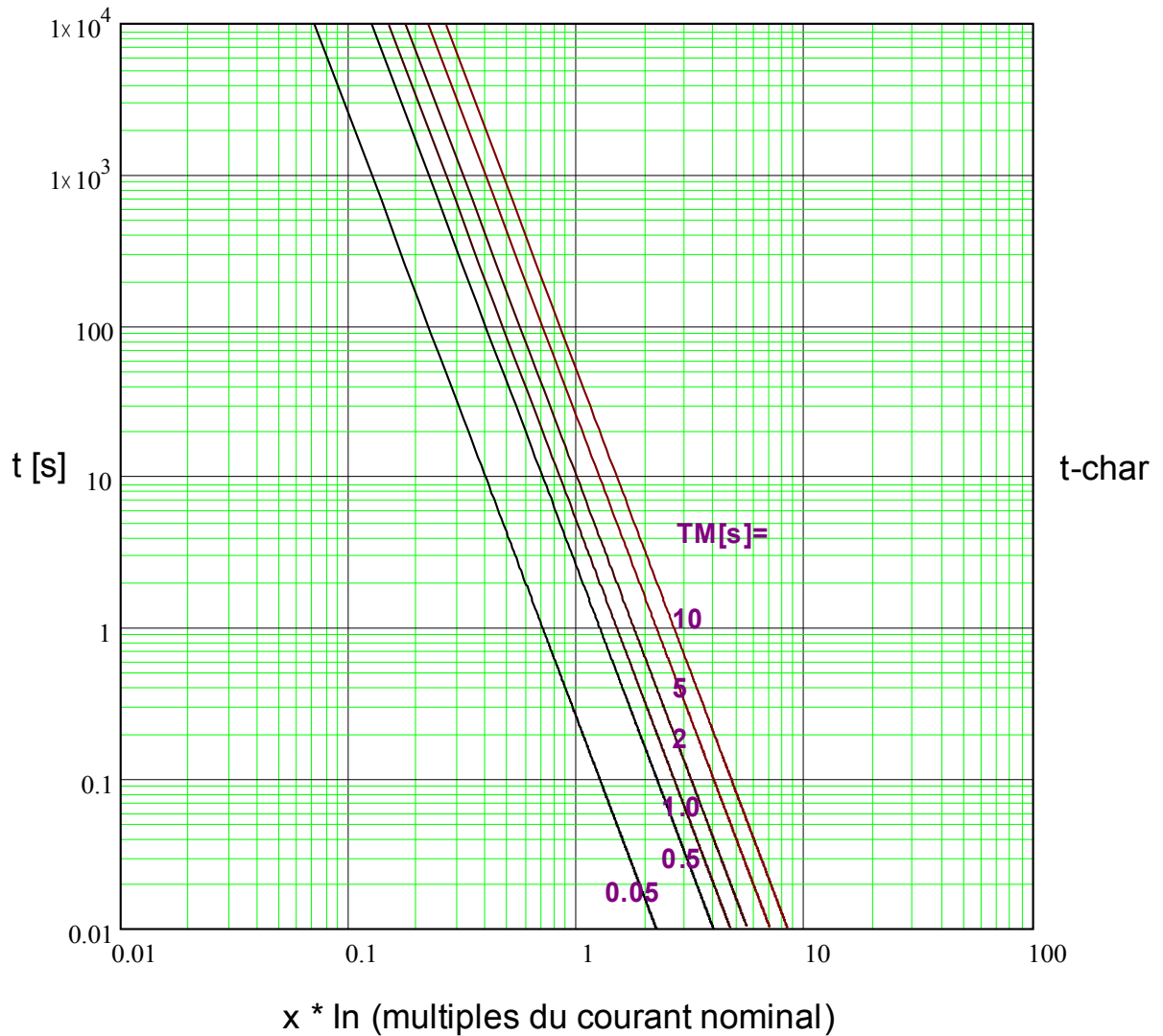

IG[1]...[n]

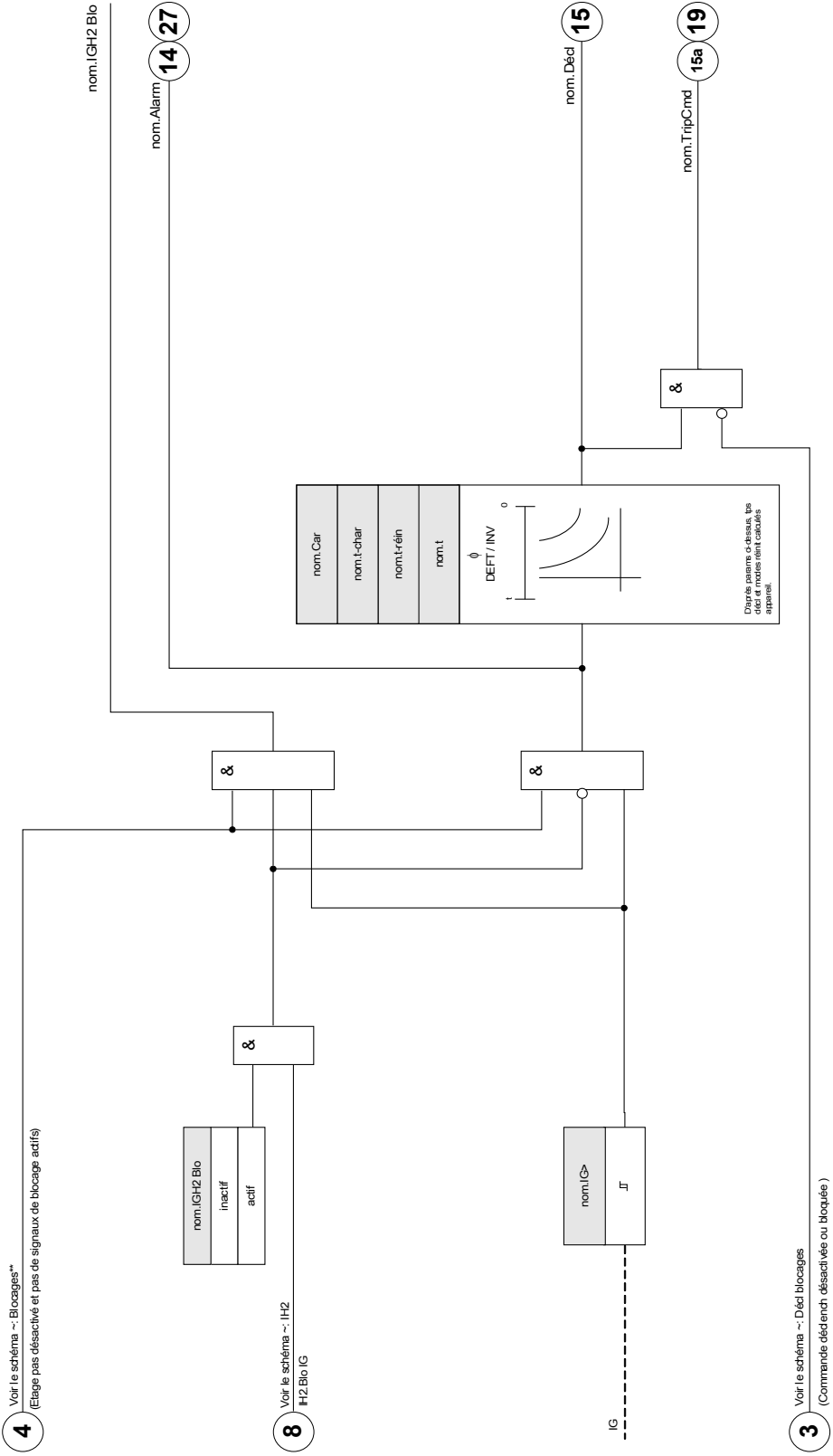

nom = IG[1]...[n]





### Paramètres d'organisation du module de la protection des défauts de mise à la terre

Paramètre	Description	Options	Valeur par défaut	Chemin du menu
Mode 	Mode	ne pas uti, non directionnel	ne pas uti	[Organis module]





### Paramètres de protection globale de la protection des défauts de mise à la terre



Paramètre	Description	Plage de définition	Valeur par défaut	Chemin du menu
ExBlo1 	Blocage externe du module, si le blocage est activé (autorisé) avec un paramètre défini et si l'état du signal affecté est 'vrai'.	1..n, Liste affect	.-	[Param protect /Para glob prot /I-Prot /IG[1]]
ExBlo2 	Blocage externe du module, si le blocage est activé (autorisé) avec un paramètre défini et si l'état du signal affecté est 'vrai'.	1..n, Liste affect	.-	[Param protect /Para glob prot /I-Prot /IG[1]]
ExBlo3 	Blocage externe du module, si le blocage est activé (autorisé) avec un paramètre défini et si l'état du signal affecté est 'vrai'.	1..n, cmds déc.	.-	[Param protect /Para glob prot /I-Prot /IG[1]]
ExBlo TripCmd 	Blocage externe de la commande de déclenchement du module/étage, si le blocage est activé (autorisé) avec un paramètre défini et si l'état du signal affecté est 'vrai'.	1..n, Liste affect	.-	[Param protect /Para glob prot /I-Prot /IG[1]]
Ex rev Interl 	Blocage externe du module par verrouillage externe, si le blocage est activé (autorisé) avec un paramètre défini et si l'état du signal affecté est 'vrai'.	1..n, Liste affect	.-	[Param protect /Para glob prot /I-Prot /IG[1]]
AdaptSet 1 	Paramètre adaptatif d'affectation 1	AdaptSet	.-	[Param protect /Para glob prot /I-Prot /IG[1]]
AdaptSet 2 	Paramètre adaptatif d'affectation 2	AdaptSet	.-	[Param protect /Para glob prot /I-Prot /IG[1]]



Paramètre	Description	Plage de définition	Valeur par défaut	Chemin du menu
AdaptSet 3 	Paramètre adaptatif d'affectation 3	AdaptSet	.-	[Param protect /Para glob prot /I-Prot /IG[1]]
AdaptSet 4 	Paramètre adaptatif d'affectation 4	AdaptSet	.-	[Param protect /Para glob prot /I-Prot /IG[1]]

### Définition des paramètres de groupe de la protection des défauts de mise à la terre

Paramètre	Description	Plage de définition	Valeur par défaut	Chemin du menu
Fonction 	Activation ou désactivation permanente du module/étage.	inactif, actif	inactif	[Param protect /<1..4> /I-Prot /IG[1]]
ExBlo Fc 	Activer (autoriser) ou désactiver (interdire) le blocage du module/étage. Ce paramètre est actif uniquement si un signal est affecté au paramètre global de protection correspondant. Si le signal passe à l'état 'vrai', les modules/étages paramétrés avec "ExBlo Fc=actif" sont bloqués	inactif, actif	inactif	[Param protect /<1..4> /I-Prot /IG[1]]
Ex rev Interl Fc 	Activer (autoriser) ou désactiver (interdire) le blocage du module/étage. Ce paramètre est actif uniquement si un signal est affecté au paramètre global de protection correspondant. Si le signal passe à l'état 'vrai', les modules/étages paramétrés avec "Ex rev Interl Fc =actif" sont bloqués	inactif, actif	inactif	[Param protect /<1..4> /I-Prot /IG[1]]
Blo TripCmd 	Blocage permanent de la commande de déclenchement du module/étage.	inactif, actif	inactif	[Param protect /<1..4> /I-Prot /IG[1]]
ExBlo TripCmd Fc 	Activer (autoriser) ou désactiver (interdire) le blocage du module/étage. Ce paramètre est actif uniquement si un signal est affecté au paramètre global de protection correspondant. Si le signal passe à l'état 'vrai', les modules/étages paramétrés avec "ExBlo TripCmd Fc=actif" sont bloqués	inactif, actif	inactif	[Param protect /<1..4> /I-Prot /IG[1]]

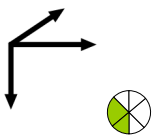
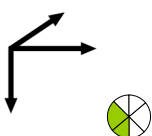
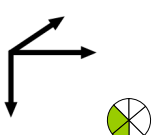
Paramètre	Description	Plage de définition	Valeur par défaut	Chemin du menu
IG Source 	Sélection si le courant à la terre mesuré ou calculé doit être utilisé.	mesure sensible, mesuré, calculé	calculé	[Param protect <1..4> /I-Prot /IG[1]]
Méthode mesure 	Méthode de mesure : fondamentale ou RMS ou 3ème harmonique (uniquement relais de protection de générateur)	Fondamental, Eff vrai	Fondamental	[Param protect <1..4> /I-Prot /IG[1]]
Surv circ mes 	Active l'utilisation de la surveillance du circuit de mesure. Dans ce cas, le module sera bloqué si un module de surveillance de circuit de mesure (LOP, VTS, par exemple) signale un circuit de mesure perturbé (défaillance de fusible, par exemple).  Dispo seult si module équipé de fonction de surv du circuit de mesure.	inactif	inactif	[Param protect <1..4> /I-Prot /IG[1]]
IG> 	Si la valeur d'excitation est dépassée, le module/étage est activé.	0.02 - 20.00In	0.02In	[Param protect <1..4> /I-Prot /IG[1]]
IGs> 	Si la valeur d'excitation est dépassée, le module/étage est activé.	0.002 - 2.000In	0.02In	[Param protect <1..4> /I-Prot /IG[1]]
Car 	Caractéristique	DEFT, IEC NINV, IEC VINV, IEC EINV, IEC LINV, ANSI MINV, ANSI VINV, ANSI EINV, Therm Flat, IT, I2T, I4T, RXIDG	DEFT	[Param protect <1..4> /I-Prot /IG[1]]

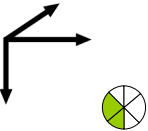
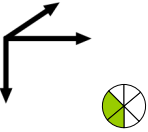
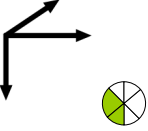
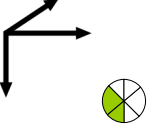
Paramètre	Description	Plage de définition	Valeur par défaut	Chemin du menu
t 	Retard au déclenchement  Dispo seult si: Caractéristique = DEFT	0.00 - 300.00s	0.00s	[Param protect /<1..4> /I-Prot /IG[1]]
t-char 	Facteur de temps / facteur de la caractéristique de déclenchement. La plage de ce paramètre dépend de la courbe de déclenchement sélectionnée.  Dispo seult si: Caractéristique = INV Ou Caractéristique = Therm Flat Ou Caractéristique = IT Ou Caractéristique = I2T Ou Caractéristique = I4TOu Caractéristique = RXIDG	0.02 - 20.00	1	[Param protect /<1..4> /I-Prot /IG[1]]
Réini mode 	Réini mode  Dispo seult si: Caractéristique = INV Ou Caractéristique = Therm Flat Ou Caractéristique = IT Ou Caractéristique = I2T Ou Caractéristique = I4TOu Caractéristique = RXIDG	instantané, t-retar, calculé	instantané	[Param protect /<1..4> /I-Prot /IG[1]]
t-réin 	Réinitialiser le temps pour les défauts de phase intermittents (caractéristique INV uniquement)  Dispo seult si: Caractéristique = INV Ou Caractéristique = Therm Flat Ou Caractéristique = IT Ou Caractéristique = I2T Ou Caractéristique = I4TOu Caractéristique = RXIDG Dispo seult si: Réini mode = t-retar	0.00 - 60.00s	0.00s	[Param protect /<1..4> /I-Prot /IG[1]]

## États d'entrée de la protection des défauts de mise à la terre

<i>Name</i>	<i>Description</i>	<i>Affectation via</i>
ExBlo1-I	État d'entrée d'un module : Blocage externe1	[Param protect /Para glob prot /I-Prot /IG[1]]
ExBlo2-I	État d'entrée d'un module : Blocage externe2	[Param protect /Para glob prot /I-Prot /IG[1]]
ExBlo TripCmd-I	État d'entrée d'un module : Blocage externe de la commande de déclenchement	[Param protect /Para glob prot /I-Prot /IG[1]]
Ex rev Inter-I	État d'entrée d'un module : Verrouillage externe	[Param protect /Para glob prot /I-Prot /IG[1]]
AdaptSet1-I	État d'entrée d'un module : Paramètre adaptatif1	[Param protect /Para glob prot /I-Prot /IG[1]]
AdaptSet2-I	État d'entrée d'un module : Paramètre adaptatif2	[Param protect /Para glob prot /I-Prot /IG[1]]
AdaptSet3-I	État d'entrée d'un module : Paramètre adaptatif3	[Param protect /Para glob prot /I-Prot /IG[1]]
AdaptSet4-I	État d'entrée d'un module : Paramètre adaptatif4	[Param protect /Para glob prot /I-Prot /IG[1]]

## Signaux de protection des défauts de mise à la terre (états de sortie)

<i>Signal</i>	<i>Description</i>
actif	Signal : actif
ExBlo	Signal : Blocage externe
Ex rev Interl	Signal : Verrouillage externe
Blo TripCmd	Signal : Commande de déclenchement bloquée
ExBlo TripCmd	Signal : Blocage externe de la commande de déclenchement
Alarm	Signal : Alarme IG
Décl	Signal : Décl
TripCmd	Signal : Commande de déclenchement
AdaptSet actif	Paramètre adaptatif actif
DefaultSet	Signal : Groupe de paramètres par défaut
AdaptSet 1	Signal : Paramètre adaptatif 1
AdaptSet 2	Signal : Paramètre adaptatif 2
AdaptSet 3	Signal : Paramètre adaptatif 3
AdaptSet 4	Signal : Paramètre adaptatif 4

## Compteur de protection des défauts de mise à la terre Valeurs

<i>Value</i>	<i>Description</i>	<i>Valeur par défaut</i>	<i>Taille</i>	<i>Chemin du menu</i>
NumberOfAlarms	Nombre d'alarmes de déclenchement depuis la dernière réinitialisation.	0	0 - 999999999	[Utilisat /Histor /AlarmCr]
NumberOfTripCmds	Nombre de commandes de déclenchement depuis la dernière réinitialisation	0	0 - 999999999	[Utilisat /Histor /TripCmdCr]

## Mise en service : Protection des défauts de mise à la terre – non-directionnelle [50N/G, 51N/G]

Veillez tester la protection analogique de surintensité à la terre non directionnelle par rapport à la protection de surintensité de phase non directionnelle.

## I2> et %I2/I1> - Charge déséquilibrée [46]

Éléments :  
I2>[1], I2>[2]

L'élément I2> de déséquilibre du courant fonctionne de manière similaire à l'élément V012 de déséquilibre de la tension. Les courants directs et inverses sont calculés à partir des courants triphasés. Le paramètre de seuil définit l'amplitude minimale du courant de fonctionnement pour I2 afin que la fonction 46 soit opérationnelle, ce qui garantit que le relais dispose d'une base fiable pour lancer un déclenchement sur déséquilibre de charge. Le paramètre » % (I2/I1)« (option) représente l'excitation de déclenchement déséquilibré. Il se définit par le rapport entre le courant inverse et le courant direct » % (I2/I1)«.

Cette fonction requiert une amplitude du courant inverse supérieure au paramètre de seuil et un pourcentage du déséquilibre du courant supérieur au paramètre » % (I2/I1)« avant d'autoriser un déclenchement du déséquilibre du courant. Pour cette raison, les paramètres de seuil et de pourcentage doivent être atteints en fonction du paramètre de temps de retard spécifié avant que le relais ne déclenche un déséquilibre de courant.

**AVIS**

**Tous les éléments ont une structure identique.**

La valeur nominale I2> est le courant de charge continu déséquilibré autorisé. Des caractéristiques de déclenchement sont disponibles pour les deux étapes, à savoir une caractéristique de temps définie (DEFT) et une caractéristique inverse(INV).

La courbe inverse présente les caractéristiques suivantes :

$$t [s] \leq \frac{K * I_n^2}{I_2^2 - I_2>^2}$$

Légende:

$I_n$  [A] = Courant nominal

$t$  [s] = Retard au déclenchement

$K$  [s] = Indique la capacité de charge thermique du moteur en fonctionnement avec un courant de charge déséquilibré à 100 %.

$I_2>$  [A] = Le paramètre de seuil définit l'amplitude minimale du courant de fonctionnement pour I2 afin que la fonction 46 soit opérationnelle, ce qui garantit que le relais dispose d'une base fiable pour lancer un déclenchement sur déséquilibre de charge. Il s'agit d'une fonction de surveillance et non de déclenchement.

$I_2$  [A] = Valeur mesurée (calculée) : Courant de charge déséquilibrée

Dans l'équation ci-dessus, le processus de chauffage est supposé avoir lieu par intégration du courant du contre-système I2. Lorsque I2> est en-deçà, la quantité de chaleur formée est réduite conformément à la constante de refroidissement «tau-cool » réglée.

$$\Theta(t) = \Theta_0 * e^{-\frac{t}{t_{ref}}}$$

Légend:

t = Retard au déclenchement

t-ref = Constante de temps du refroidissement

Thêta(t) = Énergie thermique momentanée

Thêta<sub>0</sub> = Énergie thermique avant le début du refroidissement

Si la quantité de chaleur n'est pas réduite lorsque le courant de charge déséquilibré autorisé n'est à nouveau pas atteint, la quantité de chaleur résiduelle provoquera un déclenchement plus tôt.

46 [1]...[n]

nom = 46 [1]...[n]

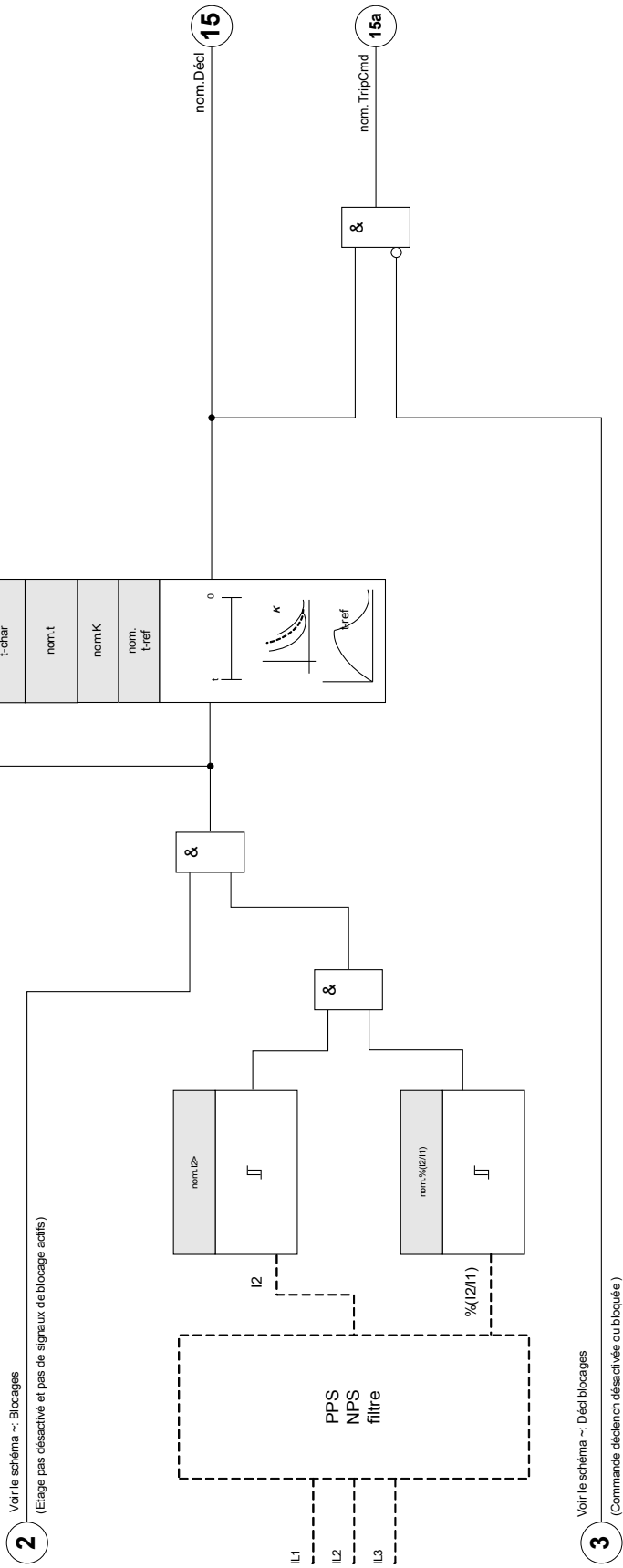













### Paramètres d'organisation du module de déséquilibre du courant





Paramètre	Description	Options	Valeur par défaut	Chemin du menu
Mode 	Mode	ne pas uti, uti	I2>[1]: uti I2>[2]: ne pas uti	[Organis module]

### Paramètres de protection globale du module de déséquilibre du courant

Paramètre	Description	Plage de définition	Valeur par défaut	Chemin du menu
ExBlo1 	Blocage externe du module, si le blocage est activé (autorisé) avec un paramètre défini et si l'état du signal affecté est 'vrai'.	1..n, Liste affect	-.-	[Param protect /Para glob prot /I-Prot /I2>[1]]
ExBlo2 	Blocage externe du module, si le blocage est activé (autorisé) avec un paramètre défini et si l'état du signal affecté est 'vrai'.	1..n, Liste affect	-.-	[Param protect /Para glob prot /I-Prot /I2>[1]]
ExBlo3 	Blocage externe du module, si le blocage est activé (autorisé) avec un paramètre défini et si l'état du signal affecté est 'vrai'.	1..n, cmds déc.	I2>[1]: MStart.Blo- UnbalStart I2>[2]: -.-	[Param protect /Para glob prot /I-Prot /I2>[1]]
ExBlo TripCmd 	Blocage externe de la commande de déclenchement du module/étage, si le blocage est activé (autorisé) avec un paramètre défini et si l'état du signal affecté est 'vrai'.	1..n, Liste affect	-.-	[Param protect /Para glob prot /I-Prot /I2>[1]]

### Définition des paramètres de groupe du module de déséquilibre du courant

Paramètre	Description	Plage de définition	Valeur par défaut	Chemin du menu
Fonction 	Activation ou désactivation permanente du module/étage.	inactif, actif	inactif	[Param protect /<1..4> /I-Prot /I2>[1]]
ExBlo Fc 	Activer (autoriser) ou désactiver (interdire) le blocage du module/étage. Ce paramètre est actif uniquement si un signal est affecté au paramètre global de protection correspondant. Si le signal passe à l'état 'vrai', les modules/étages paramétrés avec "ExBlo Fc=actif" sont bloqués	inactif, actif	inactif	[Param protect /<1..4> /I-Prot /I2>[1]]
Blo TripCmd 	Blocage permanent de la commande de déclenchement du module/étage.	inactif, actif	inactif	[Param protect /<1..4> /I-Prot /I2>[1]]
ExBlo TripCmd Fc 	Activer (autoriser) ou désactiver (interdire) le blocage du module/étage. Ce paramètre est actif uniquement si un signal est affecté au paramètre global de protection correspondant. Si le signal passe à l'état 'vrai', les modules/étages paramétrés avec "ExBlo TripCmd Fc=actif" sont bloqués	inactif, actif	inactif	[Param protect /<1..4> /I-Prot /I2>[1]]
I2> 	Le paramètre de seuil définit l'amplitude minimale du courant de fonctionnement pour I2 afin que la fonction 46 soit opérationnelle, ce qui garantit que le relais dispose d'une base fiable pour lancer un déclenchement sur déséquilibre de charge. Il s'agit d'une fonction de surveillance et non de déclenchement.  Dispo seult si: Organismodule: I2>.Mode = 46	0.01 - 4.00In	I2>[1]: 0.08In I2>[2]: 0.01In	[Param protect /<1..4> /I-Prot /I2>[1]]
%(I2/I1) 	Le paramètre %(I2/I1) représente l'excitation de déclenchement déséquilibré. Il se définit par le rapport entre le courant inverse et le courant direct (% déséquilibre =I2/I1). L'ordre des phases est automatiquement pris en compte.	inactif, actif	inactif	[Param protect /<1..4> /I-Prot /I2>[1]]
%(I2/I1) 	Le paramètre %(I2/I1) représente l'excitation de déclenchement déséquilibré. Il se définit par le rapport entre le courant inverse et le courant direct (% déséquilibre =I2/I1). L'ordre des phases est automatiquement pris en compte.  Dispo seult si: %(I2/I1) = uti	2 - 40%	20%	[Param protect /<1..4> /I-Prot /I2>[1]]

Paramètre	Description	Plage de définition	Valeur par défaut	Chemin du menu
Car 	Caractéristique	DEFT, INV, ANSI INV	DEFT	[Param protect /<1..4> /I-Prot /I2>[1]]
t 	Retard au déclenchement  Dispo seult si: Caractéristique = DEFT	0.00 - 300.00s	0.00s	[Param protect /<1..4> /I-Prot /I2>[1]]
K 	Ce paramètre est la constante de puissance inverse. Cette valeur est normalement fournie par le fabricant de la génératrice.  Dispo seult si: Caractéristique = INV	1.00 - 200.00s	10.0s	[Param protect /<1..4> /I-Prot /I2>[1]]
t-ref 	Si le courant de charge déséquilibrée est inférieur à la valeur d'excitation, le temps d'arrêt du refroidissement est pris en compte. Si la charge déséquilibrée est à nouveau supérieure à la valeur d'excitation, la chaleur enregistrée dans l'appareil électrique entraîne un déclenchement accéléré.  Dispo seult si: Caractéristique = INV	0.0 - 60000.0s	0.0s	[Param protect /<1..4> /I-Prot /I2>[1]]

## États des entrées du module de déséquilibre du courant

Name	Description	Affectation via
ExBlo1-I	État d'entrée d'un module : Blocage externe1	[Param protect /Para glob prot /I-Prot /I2>[1]]
ExBlo2-I	État d'entrée d'un module : Blocage externe2	[Param protect /Para glob prot /I-Prot /I2>[1]]
ExBlo TripCmd-I	État d'entrée d'un module : Blocage externe de la commande de déclenchement	[Param protect /Para glob prot /I-Prot /I2>[1]]

## Signaux du module de déséquilibre du courant (États des sorties)

Signal	Description
actif	Signal : actif
ExBlo	Signal : Blocage externe
Blo TripCmd	Signal : Commande de déclenchement bloquée
ExBlo TripCmd	Signal : Blocage externe de la commande de déclenchement
Alarm	Signal : Alarme de composante inverse
Décl	Signal : Décl
TripCmd	Signal : Commande de déclenchement

## Valeurs du compteur du module de déséquilibre du courant

Value	Description	Valeur par défaut	Taille	Chemin du menu
NumberOfAlarms	Nombre d'alarmes de déclenchement depuis la dernière réinitialisation.	0	0 - 999999999	[Utilisat /Histor /AlarmCr]
NumberOfTripCmds	Nombre de commandes de déclenchement depuis la dernière réinitialisation	0	0 - 999999999	[Utilisat /Histor /TripCmdCr]

## Mise en service : module de déséquilibre du courant

### Objet à tester :

Test de la fonction de protection de la charge déséquilibrée

### Moyens à mettre en œuvre :

- Source de courant triphasé avec déséquilibre de courant réglable ; et
- Temporisateur.

### Procédure à suivre :

#### Vérifier l'ordre des phases :

- S'assurer que l'ordre des phases est le même que celui défini dans les paramètres de champ.
- Alimenter avec un courant nominal triphasé.
- Aller dans le menu »Valeurs de mesure«.
- Vérifier la valeur de mesure pour le courant déséquilibré »I2«. La valeur de mesure affichée pour »I2« doit être zéro (dans les limites de la précision de la mesure physique).

**AVIS**

**Si l'amplitude affichée pour I2 est la même que pour les courants nominaux symétriques qui alimentent le relais, ceci implique que l'ordre des phases des courants détectés par le relais est inversé.**

- Éteindre maintenant la phase L1.
- Vérifier encore une fois la valeur de mesure du courant déséquilibré »I2« dans le menu »Valeurs de mesure«. La valeur de mesure du courant asymétrique »I2« doit maintenant être 33 %.
- Allumer la phase L1 mais éteindre la phase L2.
- Vérifier une fois encore la valeur de mesure du courant asymétrique I2 dans le menu »Valeurs de mesure«. La valeur de mesure du courant asymétrique »I2« doit à nouveau être 33 %.
- Allumer la phase L2 mais éteindre la phase L3.
- Vérifier encore une fois la valeur de mesure du courant asymétrique »I2« dans le menu »Valeurs de mesure«. La valeur de mesure du courant asymétrique »I2« doit toujours être 33 %.

#### Test du retard de déclenchement :

- Appliquer un système de courant symétrique triphasé (courants nominaux).
- Éteindre IL1 (la valeur de seuil »Seuil« pour »I2« doit être inférieure à 33 %).
- Mesurer le temps de déclenchement.

Le déséquilibre de courant actuel »I2« correspond à 1/3 du courant de phase existant affiché.

#### *Test des valeurs de seuil*

- Configurer le paramètre »  $I_{2/1}$  « minimum (2 %) et une valeur de seuil arbitraire » *Seuil* « (I2).
- Pour tester la valeur de seuil, un courant inférieur à trois fois la valeur de seuil réglée » *Seuil* « (I2) doit alimenter la phase A.
- Le fait de n'alimenter que la phase A donne »  $I_{2/1} = 100\%$ «. La première condition »  $I_{2/1} \geq 2\%$ « est donc toujours remplie.
- Augmenter maintenant le courant de la phase L1 jusqu'à ce que le relais soit activé.

#### *Test du rapport de compensation des valeurs de seuil*

Puisque le relais a été déclenché lors du test précédent, diminuer maintenant le courant de la phase A. Le rapport de compensation ne doit pas dépasser 0,97 fois la valeur de seuil.

#### *Test de $I_{2/1}$*

- Configurer une valeur de seuil minimum » *Seuil* « (I2) ( $0.01 \times I_n$ ) and set »  $I_{2/1}$  « supérieure ou égale à 10 %.
- Appliquer un système de courant symétrique triphasé (courants nominaux). La valeur de mesure de »  $I_{2/1}$  « doit être 0 %.
- Augmenter maintenant le courant de la phase L1. Avec cette configuration, la valeur de seuil » *Seuil* « (I2) doit être atteinte avant que la valeur »  $I_{2/1}$  « atteigne le seuil de rapport »  $I_{2/1}$  « défini.
- Continuer à augmenter le courant de la phase L1 jusqu'à ce que le relais soit activé.

#### *Test du rapport de compensation de $I_{2/1}$*

Puisque le relais a été déclenché lors du test précédent, diminuer maintenant le courant de la phase L1. La compensation de »  $I_{2/1}$  « doit être inférieure de 1 % au paramètre »  $I_{2/1}$ «.

#### *Test réussi :*

Les retards de déclenchement, valeurs de seuil et rapports de compensation se situent dans les limites des divergences/tolérances autorisées, qui sont spécifiées dans les Caractéristiques techniques.

## Theta - Modèle thermique [49M, 49R]

Éléments disponibles :

ThR

### Principe – Utilisation générale

#### Protection thermique et alarme

Ce dispositif de protection fournit un modèle thermique. Le modèle thermique peut fonctionner avec ou sans URTD. Les alarmes et déclenchements sur température directe, basée sur RTD dépendent du modèle thermique. Sans l'URTD, autrement dit l'URTD n'est pas connecté au dispositif de protection ou qu'il est connecté, mais pas configuré pour les déclenchements de protection thermique, la protection du modèle thermique sera basée uniquement sur les paramètres suivants :

1. Intensité à pleine charge (FLA),
2. Courant de blocage du rotor (LRC),
3. Temps de blocage admissible maximum (Tc),
4. UTC (Courant de déclenchement ultime) ou facteur k,
5. Seuil de déclenchement du modèle thermique si activé,
6. Retard au déclenchement,
7. Seuil d'alarme du modèle thermique si activé,
8. Retard d'alarme.

Les quatre premiers paramètres (1-4) correspondent à la courbe limite thermique admissible maximale de l'équipement protégé, et les quatre derniers paramètres (5-8) définissent les courbes de déclenchement et d'alarme thermiques par rapport à la courbe limite thermique.

Mathématiquement, la courbe limite thermique peut être exprimée comme suit :

$$Trip\ Time = \frac{I_{LR}^2 * T_{LR}}{I_{ef}^2} \quad \text{si} \quad I_{ef} > k_{Factor} * I_b$$

Si les mesures de température du stator direct sont disponibles, le modèle d'image thermique sera modifié pour inclure la perte de chaleur entre le stator et le rotor. Il en résulte que le moteur sera capable de s'exécuter plus longtemps en conditions de surcharge. La perte de chaleur sert de refroidissement. À un moment donné, l'effet de refroidissement annulera l'augmentation de chaleur, de sorte que la capacité thermique utilisée atteindra un niveau stable qui pourra se trouver sous la limite de déclenchement ou d'alarme. Ceci augmente le *facteur k* de manière équivalente et décale la courbe de déclenchement vers la droite.

Si la capacité thermique utilisée est maintenue à un niveau inférieur au seuil de déclenchement, le modèle thermique ne se déclenchera pas. Pour empêcher la surchauffe de l'équipement protégé, la fonction de déclenchement sur température directe doit être activée. N'oubliez pas que pour que la température du stator soit effective dans le modèle d'image thermique, les conditions suivantes doivent être remplies :

- Certains canaux RTD doivent être configurés pour mesurer les températures d'enroulement, et
- Ces canaux RTD doivent être activés pour déclenchement.

En outre, au moins l'une des températures d'enroulement doit être valide.

Connaissant la température maximale du stator stable  $\Theta_s$  (°C), la capacité thermique utilisée peut être estimée à l'aide de la formule suivante :

$$TC_{Used} \% = \left( \frac{\Theta_s}{240} + \frac{I_{ef}^2 * 50}{I_{LR}^2 * T_{LR}} \right) \quad \text{si } I_{ef} > I_{th} * FLA$$

Prenons par exemple, ILR = 6 \* FLA, TLR = 15, et le niveau de déclenchement thermique de 100 %. La relation entre le seuil de courant effectif et la température du stator est visible dans l'effet de la température du stator sur la courbe de seuil du courant.

### Effet de la température du stator sur la courbe de seuil du courant

Le graphique permet de voir que plus la température du stator est basse, plus le seuil de courant effectif est élevé.

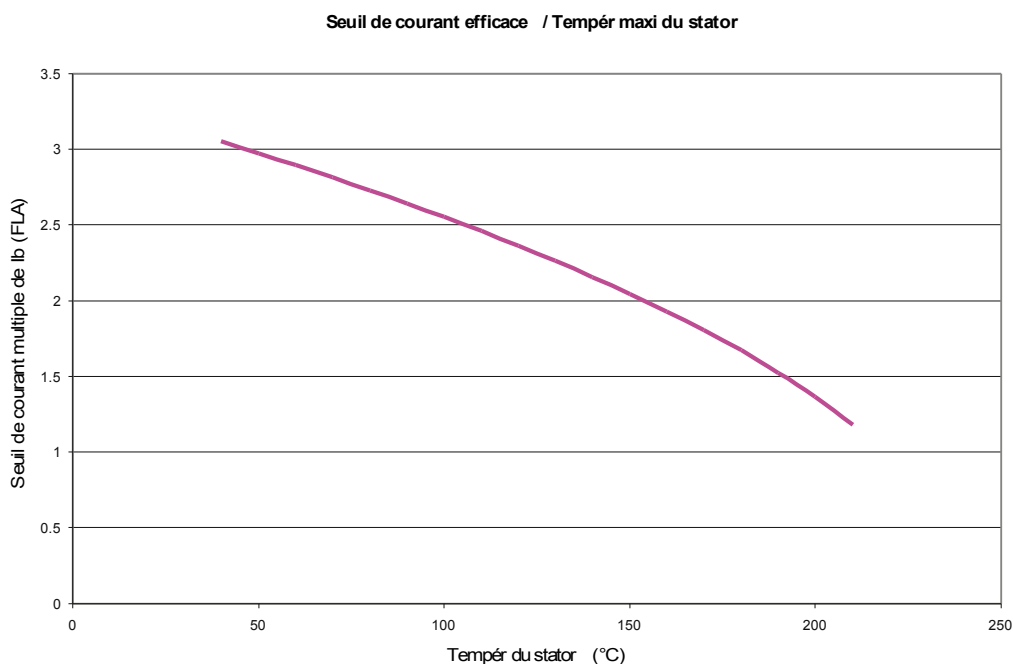



Sans la température du stator et étant donné le seuil de courant de 1,0 \* Ib (FLA) et 2,0 \* Ib (FLA) du courant de phase du stator, le modèle thermique utilisera la capacité thermique complète dans 139,54 secondes. Toutefois, si la température du stator est connue comme étant 100 °C (212 °F), le seuil de courant de déclenchement effectif ultime est augmenté à 2,55 \* Ib (FLA) et la capacité thermique utilisée atteindra un régime stable de 77,5 %. Ainsi, le modèle thermique ne se déclenchera jamais dans ces conditions. Avec cet exemple, on peut voir que le RTD du stator RTD peut maintenir le moteur en fonctionnement en condition de surcharge. Dans ce cas, la fonction de déclenchement sur température directe du stator approprié doit être activée.

Dans le modèle d'image thermique, les courbes avec et sans RTD, les lignes non repérées correspondent aux courbes de limite thermique et les lignes repérées aux courbes de déclenchement. Dans la courbe sans RTD, on peut voir qu'il est possible de modifier le seuil de courant thermique pour décaler la partie supérieure de la courbe de déclenchement vers la droite afin de permettre au moteur de s'exécuter dans des conditions de surcharge supérieures à celles spécifiées par le facteur de surcharge. Dans la courbe avec RTD, on peut voir que le RTD du stator pousse le seuil de courant thermique effectif à 2,55 \* Ib (FLA) sur la courbe limite thermique (ligne non repérée). La ligne repérée correspond à la courbe de déclenchement avec 80 % du seuil de déclenchement de capacité thermique, le seuil de courant thermique effectif pour la courbe de déclenchement est alors d'environ 2,05 \* Ib (FLA). Bien que dans ce cas, le seuil de courant thermique soit réglé à 1,50 \* Ib (FLA), il atteint effectivement un niveau supérieur avec le RTD du stator. N'oubliez pas que la limite thermique et les courbes de déclenchement présentées sont basées sur l'exemple ci-dessus. Elles varieront avec d'autres réglages des paramètres.

Img therm et courbes décl sans dét RTD

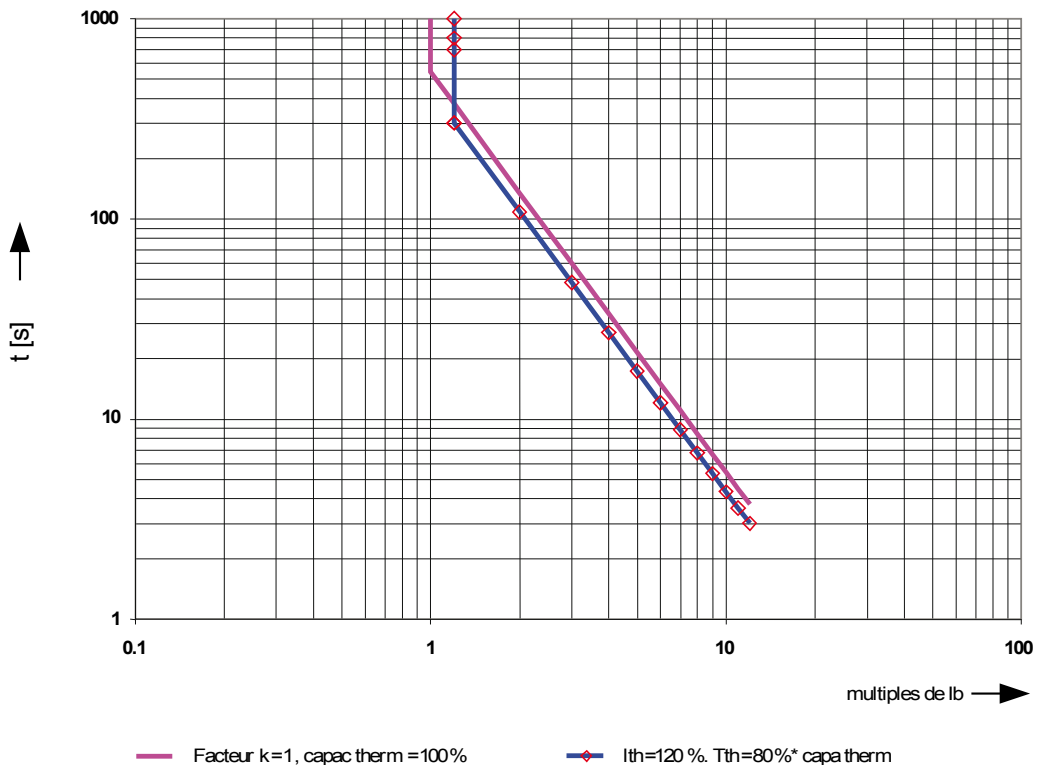



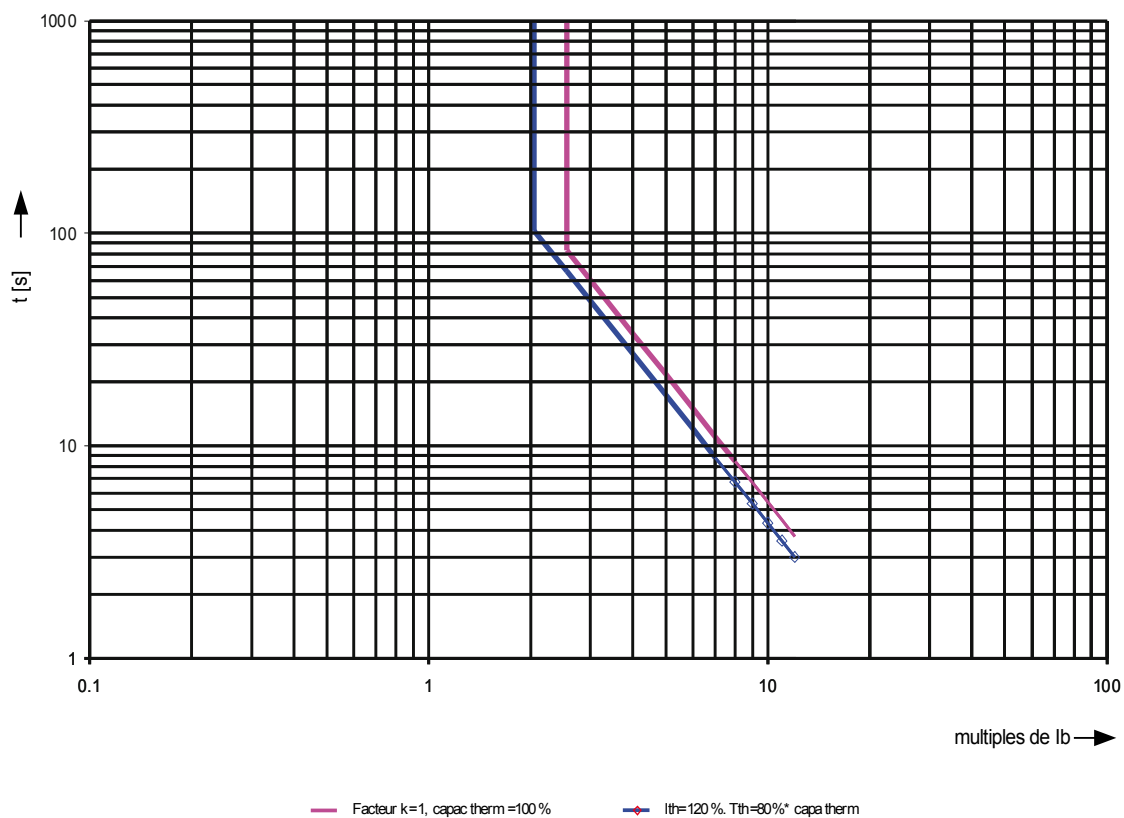



Limite img therm et courbes décl avec RTD =100°C





Le modèle thermique des dispositifs de protection du moteur utilise la valeur plus chaude du thermomètre à résistance « WD »

## Paramètres de protection globale du modèle thermique

Paramètre	Description	Plage de définition	Valeur par défaut	Chemin du menu
ExBlo1 	Blocage externe du module, si le blocage est activé (autorisé) avec un paramètre défini et si l'état du signal affecté est 'vrai'.	1..n, Liste affect	.-	[Param protect /Para glob prot /I-Prot /ThR]
ExBlo2 	Blocage externe du module, si le blocage est activé (autorisé) avec un paramètre défini et si l'état du signal affecté est 'vrai'.	1..n, Liste affect	.-	[Param protect /Para glob prot /I-Prot /ThR]
ExBlo TripCmd 	Blocage externe de la commande de déclenchement du module/étage, si le blocage est activé (autorisé) avec un paramètre défini et si l'état du signal affecté est 'vrai'.	1..n, Liste affect	.-	[Param protect /Para glob prot /I-Prot /ThR]
Util vals RTD 	Tenir compte des valeurs de température des résistance (RTD) pour le calcul du modèle thermique.	inactif, actif	inactif	[Param protect /Para glob prot /I-Prot /ThR]
K2 	Cette valeur représente le coefficient du courant inverse du moteur.	0.10 - 10.00	6.01	[Param protect /Para glob prot /I-Prot /ThR]
t-ref 	Constante de temps du refroidissement	5 - 240	60	[Param protect /Para glob prot /I-Prot /ThR]

## Configuration du groupe de paramètres du modèle thermique

Paramètre	Description	Plage de définition	Valeur par défaut	Chemin du menu
Fonction 	Activation ou désactivation permanente du module/étage.	inactif, actif	actif	[Param protect /<1..4> /I-Prot /ThR]
ExBlo Fc 	Activer (autoriser) ou désactiver (interdire) le blocage du module/étage. Ce paramètre est actif uniquement si un signal est affecté au paramètre global de protection correspondant. Si le signal passe à l'état 'vrai', les modules/étages paramétrés avec "ExBlo Fc=actif" sont bloqués	inactif, actif	inactif	[Param protect /<1..4> /I-Prot /ThR]
Blo TripCmd 	Blocage permanent de la commande de déclenchement du module/étage.	inactif, actif	inactif	[Param protect /<1..4> /I-Prot /ThR]
ExBlo TripCmd Fc 	Activer (autoriser) ou désactiver (interdire) le blocage du module/étage. Ce paramètre est actif uniquement si un signal est affecté au paramètre global de protection correspondant. Si le signal passe à l'état 'vrai', les modules/étages paramétrés avec "ExBlo TripCmd Fc=actif" sont bloqués	inactif, actif	inactif	[Param protect /<1..4> /I-Prot /ThR]
Fonction décl 	Activer ou désactiver la fonction de déclenchement	inactif, actif	actif	[Param protect /<1..4> /I-Prot /ThR]
Seuil décl 	Seuil de déclenchement du modèle thermique en fonction du pourcentage de la capacité thermique utilisée. Cette valeur doit être généralement configurée avec 0,99  Dispo seult si: Fonction décl = actif	0.60 - 0.99	0.99	[Param protect /<1..4> /I-Prot /ThR]
t-retar décl 	La capacité thermique a utilisé le retard de déclenchement  Dispo seult si: Fonction décl = actif	0.0 - 3600.0s	0.0s	[Param protect /<1..4> /I-Prot /ThR]
Fonct alarme 	Activer ou désactiver la fonction d'alarme	inactif, actif	actif	[Param protect /<1..4> /I-Prot /ThR]

Paramètre	Description	Plage de définition	Valeur par défaut	Chemin du menu
 Seuil alarme	Seuil d'alarme du modèle thermique en fonction du pourcentage de la capacité thermique utilisée  Dispo seult si: Fonct alarme = actif	0.60 - 0.99	0.70	[Param protect /<1..4> /I-Prot /ThR]
 t-retar alarm	La capacité thermique a utilisé le retard d'alarme  Dispo seult si: Fonct alarme = actif	1 - 360min	1min	[Param protect /<1..4> /I-Prot /ThR]

### États des entrées du module de modèle thermique

Name	Description	Affectation via
ExBlo1	État d'entrée d'un module : Blocage externe	[Param protect /Para glob prot /I-Prot /ThR]
ExBlo2	État d'entrée d'un module : Blocage externe	[Param protect /Para glob prot /I-Prot /ThR]
ExBlo TripCmd	État d'entrée d'un module : Blocage externe de la commande de déclenchement	[Param protect /Para glob prot /I-Prot /ThR]

### Signaux du module de modèle thermique (états des sorties)

Signal	Description
Alarme excit	Signal : Alarme d'excitation
Tempo ala exp	Signal : Temporisation d'alarme écoulée
RTD efficace	RTD efficace
Charge > SF	Charge supérieure au facteur d'utilisation
actif	Signal : actif
ExBlo	Signal : Blocage externe
Blo TripCmd	Signal : Commande de déclenchement bloquée
ExBlo TripCmd	Signal : Blocage externe de la commande de déclenchement
Alarm	Signal : Alarme
Décl	Signal : Décl
TripCmd	Signal : Commande de déclenchement

## Commandes directes du module de modèle thermique

Paramètre	Description	Plage de définition	Valeur par défaut	Chemin du menu
Réi I2T util 	Réinitialiser la capacité thermique utilisée.	inactif, actif	inactif	[Utilisat /Réinit/Acquitter /Réini]

## Valeurs du compteur du module de modèle thermique

Value	Description	Valeur par défaut	Taille	Chemin du menu
I2T util	Capacité thermique utilisée.	0%	0 - 1000%	[Utilisat /Valeurs mesurées /ThR]
I2T rest	Capacité thermique restante.	0%	0 - 1000%	[Utilisat /Valeurs mesurées /ThR]
NumberOfTripCmds	Nombre de commandes de déclenchement depuis la dernière réinitialisation	0	0 - 65535	[Utilisat /Histor /TripCmdCr]
nAlarms	nAlarms	0	0 - 65535	[Utilisat /Histor /AlarmCr]

## ExP - Protection externe

Éléments disponibles :  
[ExP\[1\]](#) , [ExP\[2\]](#) , [ExP\[3\]](#) , [ExP\[4\]](#)

**AVIS**

Les 4 étapes de la protection externe [ExP\[1\]...\[4\]](#) partagent la même structure.

L'utilisation du module *Protection externe* permet d'incorporer les éléments suivants à la fonction de l'appareil : commandes de déclenchement, alarmes et blocages des systèmes de protection externes. Les modules qui ne disposent pas d'une interface de communication peuvent également être connectés au système de contrôle.

**Exp[1]...[n]**

nom = Exp[1]...[n]

\*=si aucun signal n'est affecté à l'entrée d'alarme

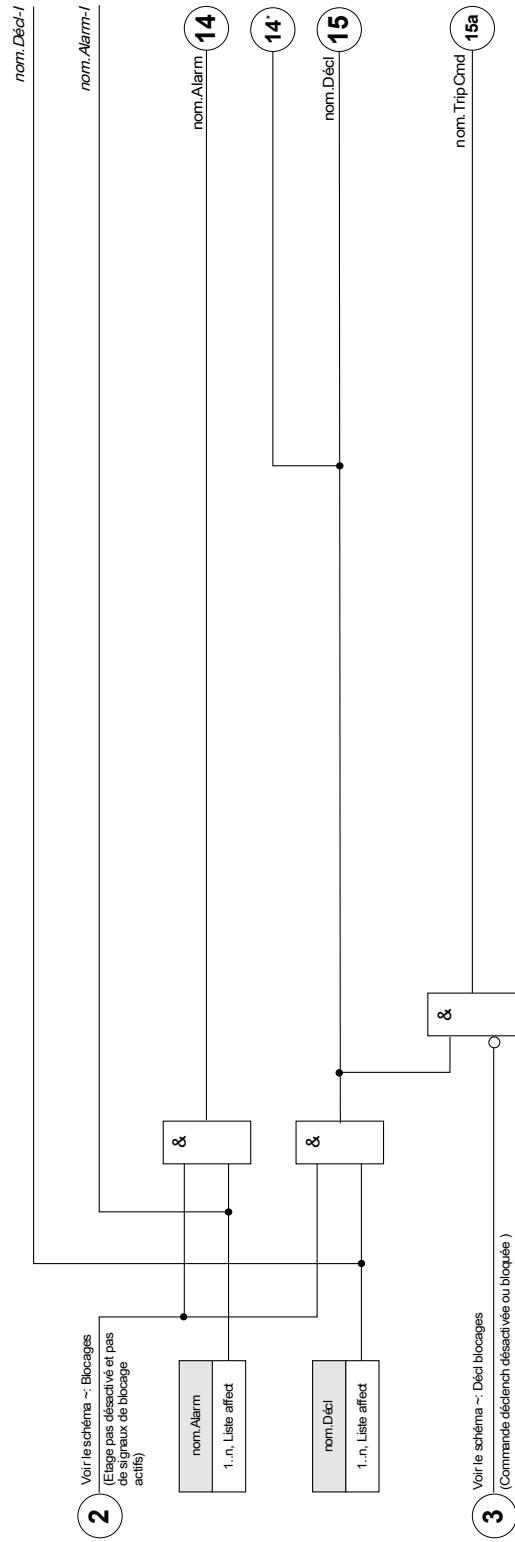





**2** Voir le schéma ~: Blocages (Etage pas désactivé et pas de signaux de blocage actifs)

**3** Voir le schéma ~: Décl. blocages (Commande déclench désactivée ou bloquée)

## Paramètres d'organisation du module de protection externe





Paramètre	Description	Options	Valeur par défaut	Chemin du menu
Mode 	Mode	ne pas uti, uti	ne pas uti	[Organis module]

## Paramètres de protection globale du module de protection externe

Paramètre	Description	Plage de définition	Valeur par défaut	Chemin du menu
ExBlo1 	Blocage externe du module, si le blocage est activé (autorisé) avec un paramètre défini et si l'état du signal affecté est 'vrai'.	1..n, Liste affect	-.-	[Param protect /Para glob prot /ExP /ExP[1]]
ExBlo2 	Blocage externe du module, si le blocage est activé (autorisé) avec un paramètre défini et si l'état du signal affecté est 'vrai'.	1..n, Liste affect	-.-	[Param protect /Para glob prot /ExP /ExP[1]]
ExBlo TripCmd 	Blocage externe de la commande de déclenchement du module/étage, si le blocage est activé (autorisé) avec un paramètre défini et si l'état du signal affecté est 'vrai'.	1..n, Liste affect	-.-	[Param protect /Para glob prot /ExP /ExP[1]]
Alarm 	Affectation d'une alarme externe	1..n, Liste affect	-.-	[Param protect /Para glob prot /ExP /ExP[1]]
Décl 	Blocage externe du disjoncteur si l'état du signal affecté est 'vrai'.	1..n, Liste affect	-.-	[Param protect /Para glob prot /ExP /ExP[1]]



## Définition des paramètres de groupe du module de protection externe

Paramètre	Description	Plage de définition	Valeur par défaut	Chemin du menu
Fonction 	Activation ou désactivation permanente du module/étage.	inactif, actif	inactif	[Param protect /<1..4> /ExP /ExP[1]]
ExBlo Fc 	Activer (autoriser) ou désactiver (interdire) le blocage du module/étage. Ce paramètre est actif uniquement si un signal est affecté au paramètre global de protection correspondant. Si le signal passe à l'état 'vrai', les modules/étages paramétrés avec "ExBlo Fc=actif" sont bloqués	inactif, actif	inactif	[Param protect /<1..4> /ExP /ExP[1]]
Blo TripCmd 	Blocage permanent de la commande de déclenchement du module/étage.	inactif, actif	inactif	[Param protect /<1..4> /ExP /ExP[1]]
ExBlo TripCmd Fc 	Activer (autoriser) ou désactiver (interdire) le blocage du module/étage. Ce paramètre est actif uniquement si un signal est affecté au paramètre global de protection correspondant. Si le signal passe à l'état 'vrai', les modules/étages paramétrés avec "ExBlo TripCmd Fc=actif" sont bloqués	inactif, actif	inactif	[Param protect /<1..4> /ExP /ExP[1]]

## États d'entrée du module de protection externe

<i>Name</i>	<i>Description</i>	<i>Affectation via</i>
ExBlo1-I	État d'entrée d'un module : Blocage externe1	[Param protect /Para glob prot /ExP /ExP[1]]
ExBlo2-I	État d'entrée d'un module : Blocage externe2	[Param protect /Para glob prot /ExP /ExP[1]]
ExBlo TripCmd-I	État d'entrée d'un module : Blocage externe de la commande de déclenchement	[Param protect /Para glob prot /ExP /ExP[1]]
Alarm-I	État d'entrée d'un module : Alarme	[Param protect /Para glob prot /ExP /ExP[1]]
Décl-I	État d'entrée d'un module : Décl	[Param protect /Para glob prot /ExP /ExP[1]]

## Signaux du module de protection externe (états de sortie)

<i>Signal</i>	<i>Description</i>
actif	Signal : actif
ExBlo	Signal : Blocage externe
Blo TripCmd	Signal : Commande de déclenchement bloquée
ExBlo TripCmd	Signal : Blocage externe de la commande de déclenchement
Alarm	Signal : Alarme
Décl	Signal : Décl
TripCmd	Signal : Commande de déclenchement

## **Mise en service : Protection externe**

### *Objet à tester*

Test du module de protection externe

### *Moyens nécessaires*

- Selon l'application

### *Procédure à suivre*

Simulez le fonctionnement de la protection externe (alarme, déclenchement, blocages...) en (dés)activant les entrées numériques.

### *Test réussi*

Le module identifie et traite correctement la totalité des alarmes, déclenchements et blocages externes.

## Module de protection RTD

Éléments :  
RTD

### Principe – Utilisation générale

**AVIS**

Le module de protection du thermomètre à résistance (RTD) utilise les données de température fournies par un module de capteur de température à résistance universel (URTD) (reportez-vous à la section Module URTD).

**AVIS**

Si un déclenchement sur vote est nécessaire, faites correspondre la sortie utilisée aux besoins de déclenchement : « RTD.Voting Trip Grp 1 » ou « RTD.Voting Trip Grp 2 »

Le dispositif de protection fournit des fonctions de déclenchement et d'alarme basées sur les mesures de température directes lues sur le dispositif URTD doté de 11 canaux de capteur de température. Chaque canal dispose d'une fonction de déclenchement sans retard et d'une fonction d'alarme avec retard.

- La fonction de déclenchement ne dispose que d'un seuil.
- Chaque *fonction d'alarme* dispose d'une plage de définitions de seuil et peut être individuellement activée ou désactivée. Comme la température ne peut pas changer instantanément (ce en quoi la température diffère du courant), le « retard » est essentiellement intégré dans la fonction du fait que la température prendra quelque temps pour grimper de la température de la pièce au niveau du seuil de déclenchement.
- Le rapport de compensation du déclenchement et de l'alarme est de 0,99.
- L'augmentation de la température est toujours limitée par le pilote RTD.

La fonction entière ou seuls des canaux individuels peuvent être activés ou désactivés.

#### *Vote*

En outre, les systèmes de vote RDT sont disponibles et programmables par l'utilisateur. La fonction de vote doit être activée et configurée dans le menu suivant, [Protection Para\Set[x]\Temp-Prot/ RDT\Vote[x]]. Ici, le réglage »*Fonction*« doit être défini sur »*Active*«.

Une fois activé, le nombre de canaux qui seront utilisés par la fonction de vote est sélectionné. Il est fixé par l'intermédiaire du paramètre »*Voting[x]*«. Ce paramètre définit le nombre de canaux sélectionnés qui doivent être supérieurs à leur seuil pour obtenir un déclenchement sur vote. Chaque canal individuel doit être sélectionné ou désélectionné en définissant soit »*Oui*« soit »*Non*«. Lors de la sélection de »*Oui*«, le canal sera utilisé dans le processus de vote. À noter que pour être sélectionné, chaque canal doit également être actif et le module RTD doit être lui-même actif.

Si, par exemple, Vote[x] est défini sur »3«, et que tous les canaux sont définis sur »*Oui*«, et si trois des canaux sélectionnés dépassent leurs paramètres de seuil individuels, un déclenchement sur vote aura lieu.

Veuillez noter que le déclenchement sur vote sera émis en tant que déclenchement RTD uniquement, si le paramètre »*TripCmd Selection*« est défini sur »*Déclenchement sur vote*« dans les paramètres globaux de protection du module RTD. Le déclenchement doit être affecté ensuite dans le gestionnaire de déclenchement au disjoncteur.

## Alarme, temporisation d'alarme et principe de déclenchement pour chaque capteur RTD

Le schéma suivant illustre le principe de fonctionnement général (alarme retardée, déclenchement non retardé) de chacun des capteurs RTD.

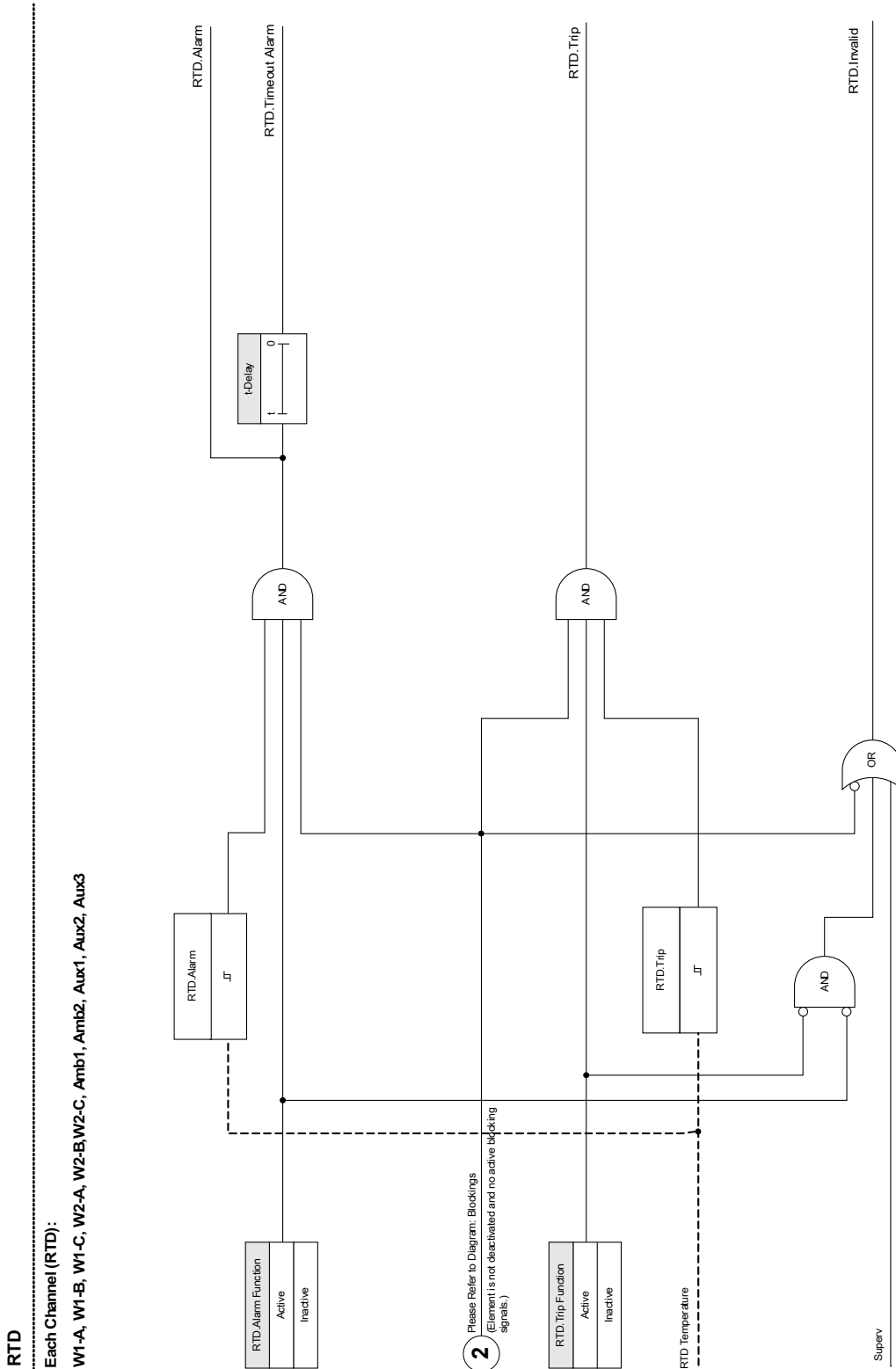

## Alarme collective, temporisation d'alarme et signaux de déclenchement

Les capteurs RTD sont assignés à quatre groupes (selon le module commandé). Ces quatre groupes sont ou-reliés au "GroupeLambda". Le GroupeLambda génère une alarme, une temporisation d'alarme et un signal de déclenchement si l'un des capteurs montés dessus émet le signal correspondant.

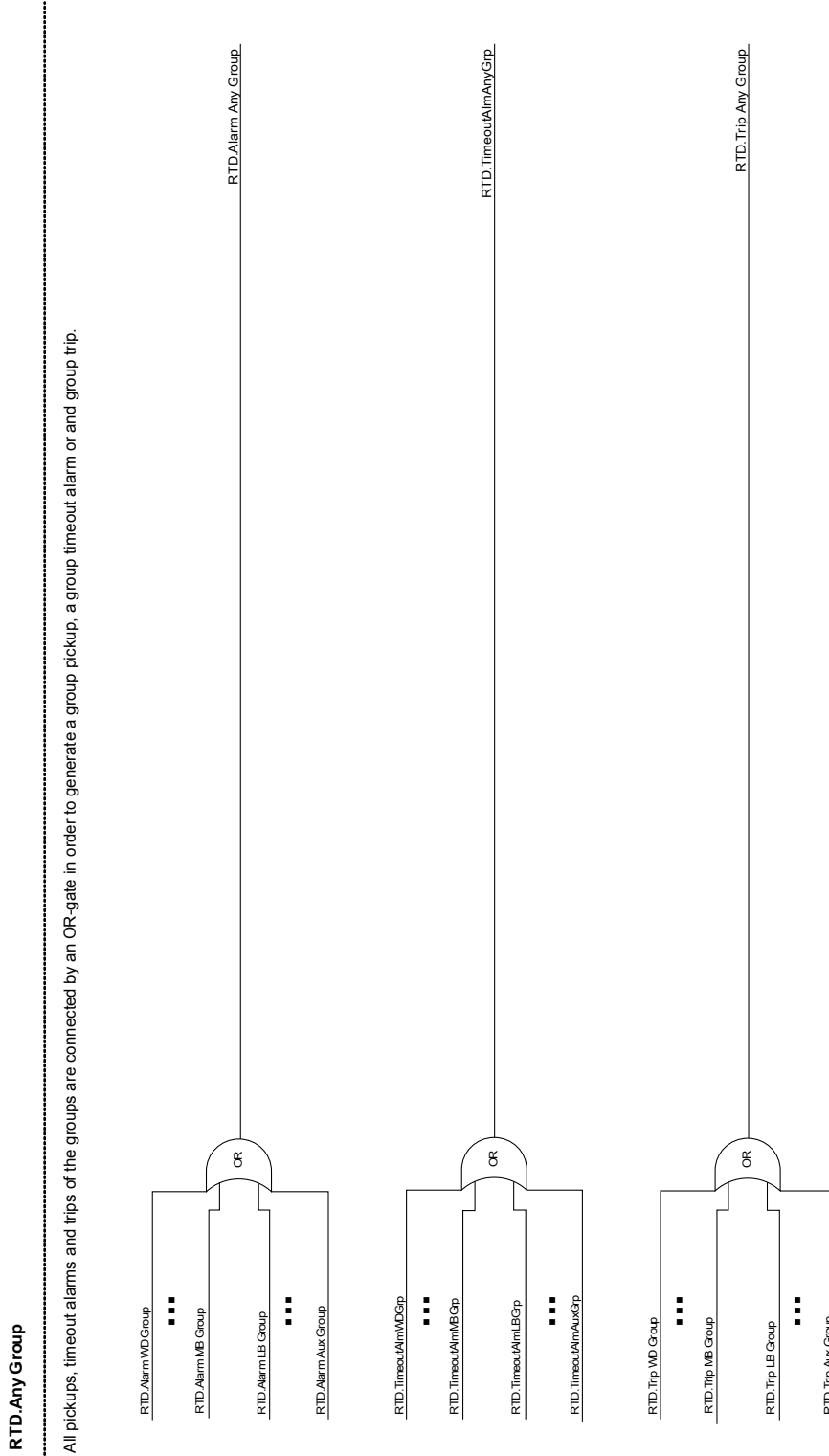

## Déclenchement des groupes de vote

Afin d'utiliser des groupes de vote, l'utilisateur doit déterminer les capteurs qui doivent appartenir à un groupe de vote et combien d'entre eux doivent se déclencher afin de générer un déclenchement sur vote du groupe correspondant.

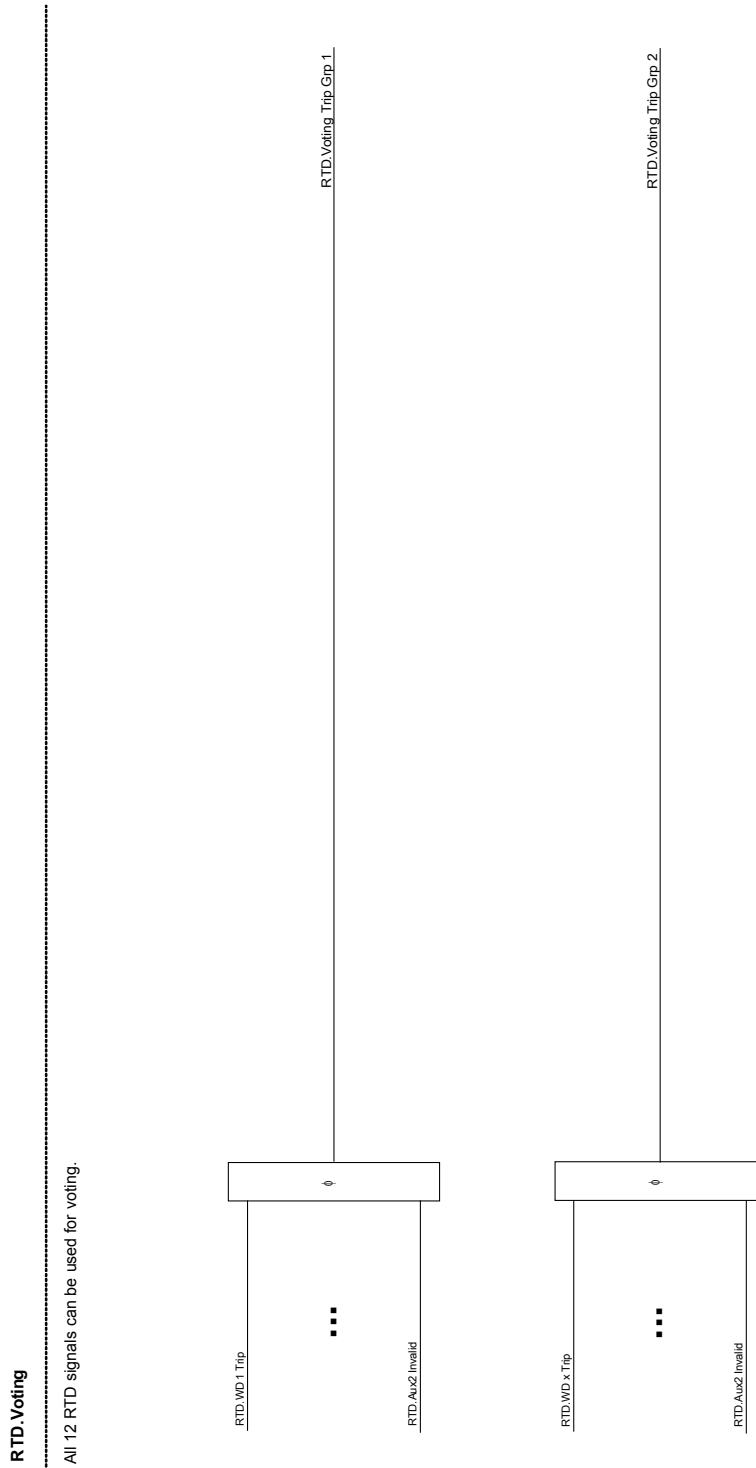

## Signal de temporisation d'alarme collective

Toutes les temporisation d'alarme de capteur RTD et toutes les temporisations de groupe sont ou-reliaées.

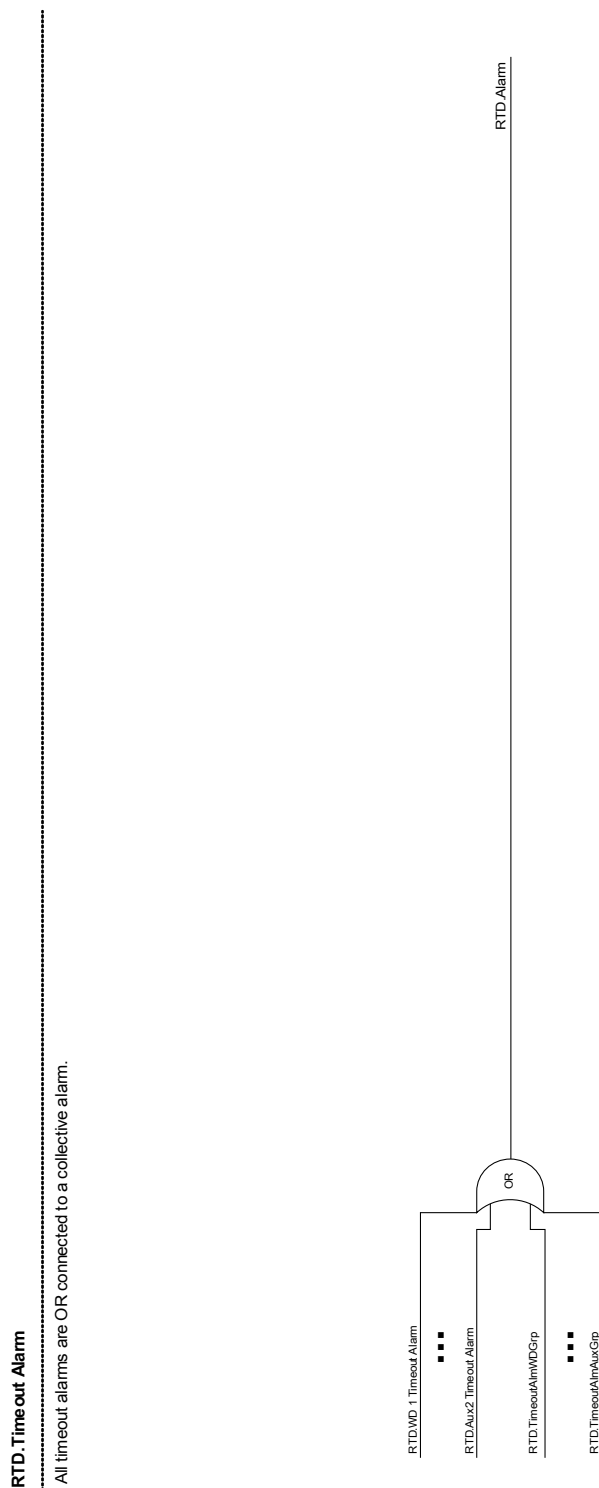



## Signal de déclenchement collectif



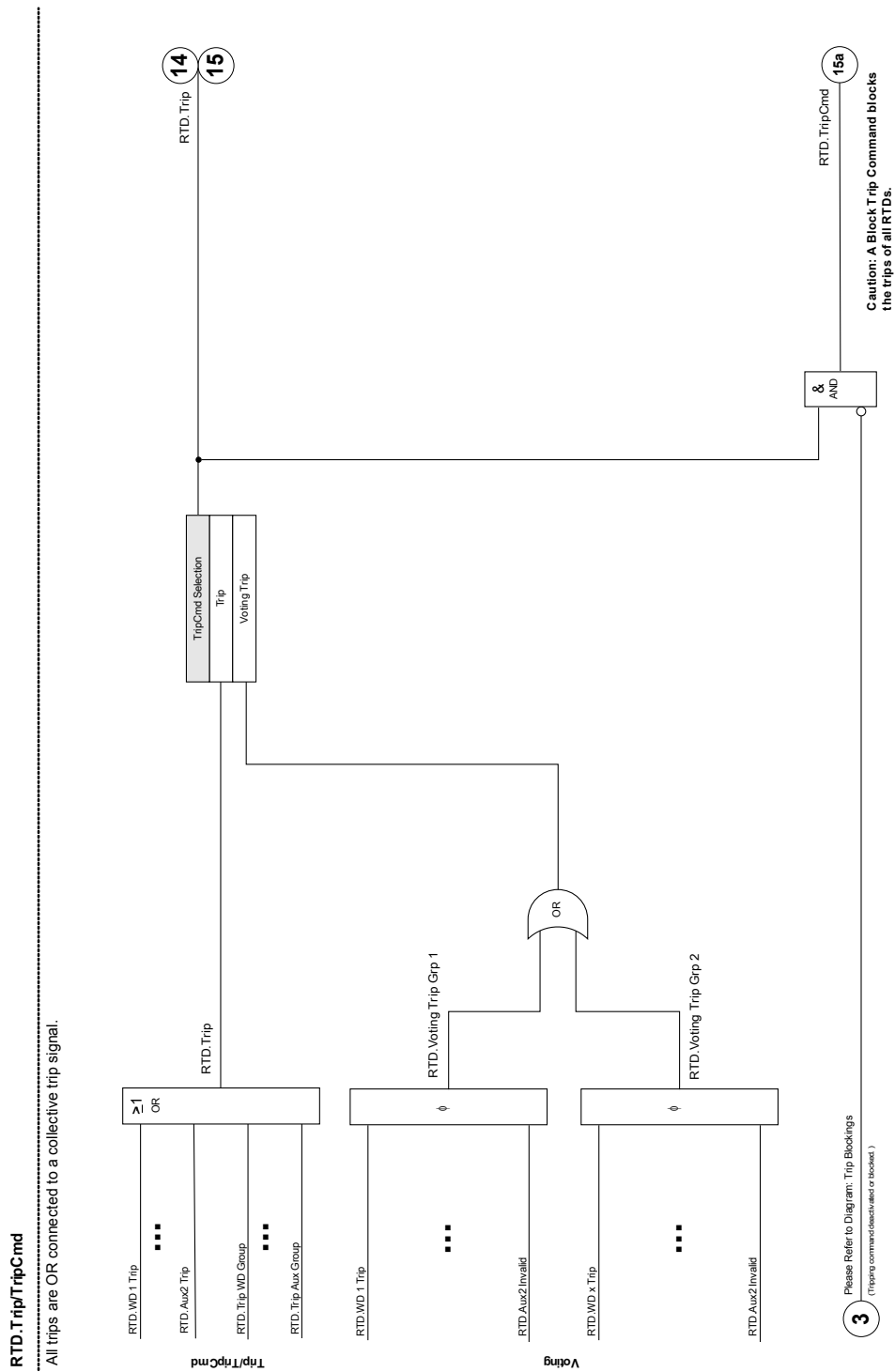

Par le biais de la sélection de la commande de déclenchement » *TripCmdSelection*« l'utilisateur détermine si l'élément RTD doit servir pour le signal de déclenchement final, les déclenchements RTD ou-reliés par défaut ou si l'élément RTD doit utiliser les déclenchements sur vote ou-reliés.









**Paramètres d'organisation du module de protection thermique RTD**

Paramètre	Description	Options	Valeur par défaut	Chemin du menu
Mode 	Mode	ne pas uti, uti	ne pas uti	[Organis module]

**Paramètres de protection globale du module de protection thermique RTD**

Paramètre	Description	Plage de définition	Valeur par défaut	Chemin du menu
ExBlo1 	Blocage externe du module, si le blocage est activé (autorisé) avec un paramètre défini et si l'état du signal affecté est 'vrai'.	1..n, Liste affect	-.-	[Param protect /Para glob prot /Temp-Prot /RTD]
ExBlo2 	Blocage externe du module, si le blocage est activé (autorisé) avec un paramètre défini et si l'état du signal affecté est 'vrai'.	1..n, Liste affect	-.-	[Param protect /Para glob prot /Temp-Prot /RTD]
ExBlo TripCmd 	Blocage externe de la commande de déclenchement du module/étage, si le blocage est activé (autorisé) avec un paramètre défini et si l'état du signal affecté est 'vrai'.	1..n, Liste affect	-.-	[Param protect /Para glob prot /Temp-Prot /RTD]
Sélection TripCmd 	Ce paramètre détermine si le dernier déclenchement du module RTD est émis par le moyen par défaut ou par les groupes de vote.	Décl, Déclenchement sur vote	Décl	[Param protect /Para glob prot /Temp-Prot /RTD]





## Définition du groupe de paramètres du module de protection thermique RTD

Paramètre	Description	Plage de définition	Valeur par défaut	Chemin du menu
Fonction 	Activation ou désactivation permanente du module/étage.	inactif, actif	inactif	[Param protect /<1..4> /Temp-Prot /RTD /Param. généraux]
ExBlo Fc 	Activer (autoriser) ou désactiver (interdire) le blocage du module/étage. Ce paramètre est actif uniquement si un signal est affecté au paramètre global de protection correspondant. Si le signal passe à l'état 'vrai', les modules/étages paramétrés avec "ExBlo Fc=actif" sont bloqués	inactif, actif	inactif	[Param protect /<1..4> /Temp-Prot /RTD /Param. généraux]
Blo TripCmd 	Blocage permanent de la commande de déclenchement du module/étage.	inactif, actif	inactif	[Param protect /<1..4> /Temp-Prot /RTD /Param. généraux]
ExBlo TripCmd Fc 	Activer (autoriser) ou désactiver (interdire) le blocage du module/étage. Ce paramètre est actif uniquement si un signal est affecté au paramètre global de protection correspondant. Si le signal passe à l'état 'vrai', les modules/étages paramétrés avec "ExBlo TripCmd Fc=actif" sont bloqués	inactif, actif	inactif	[Param protect /<1..4> /Temp-Prot /RTD /Param. généraux]
Enr1 1 Fonct alarme 	Enroulement 1 Fonct alarme	inactif, actif	actif	[Param protect /<1..4> /Temp-Prot /RTD /Enr1 1]
Enr1 1 Fonction décl 	Enroulement 1 Fonction décl	inactif, actif	actif	[Param protect /<1..4> /Temp-Prot /RTD /Enr1 1]
Enr1 1 Alarm 	Enroulement 1 Seuil d'alarme de température  Dispo seult si: Organism module: Fonct alarme = uti	0 - 200°C	80°C	[Param protect /<1..4> /Temp-Prot /RTD /Enr1 1]

Paramètre	Description	Plage de définition	Valeur par défaut	Chemin du menu
Enr1 1 t-retar 	Enroulement 1 Si ce temps est écoulé, une alarme de température est émise.  Dispo seult si: Organism module: Fonct alarme = uti	0 - 360min	1min	[Param protect /<1..4> /Temp-Prot /RTD /Enr1 1]
Enr1 1 Décl 	Enroulement 1 Seuil de déclenchement thermique  Dispo seult si: Organism module: Fonction décl = uti	0 - 200°C	100°C	[Param protect /<1..4> /Temp-Prot /RTD /Enr1 1]
Enr1 2 Fonct alarme 	Enroulement 2 Fonct alarme	inactif, actif	actif	[Param protect /<1..4> /Temp-Prot /RTD /Enr1 2]
Enr1 2 Fonction décl 	Enroulement 2 Fonction décl	inactif, actif	actif	[Param protect /<1..4> /Temp-Prot /RTD /Enr1 2]
Enr1 2 Alarm 	Enroulement 2 Seuil d'alarme de température  Dispo seult si: Organism module: Fonct alarme = uti	0 - 200°C	80°C	[Param protect /<1..4> /Temp-Prot /RTD /Enr1 2]
Enr1 2 t-retar 	Enroulement 2 Si ce temps est écoulé, une alarme de température est émise.  Dispo seult si: Organism module: Fonct alarme = uti	0 - 360min	1min	[Param protect /<1..4> /Temp-Prot /RTD /Enr1 2]
Enr1 2 Décl 	Enroulement 2 Seuil de déclenchement thermique  Dispo seult si: Organism module: Fonction décl = uti	0 - 200°C	100°C	[Param protect /<1..4> /Temp-Prot /RTD /Enr1 2]

Paramètre	Description	Plage de définition	Valeur par défaut	Chemin du menu
Enr1 3 Fonct alarme 	Enroulement 3 Fonct alarme	inactif, actif	actif	[Param protect /<1..4> /Temp-Prot /RTD /Enr1 3]
Enr1 3 Fonction décl 	Enroulement 3 Fonction décl	inactif, actif	actif	[Param protect /<1..4> /Temp-Prot /RTD /Enr1 3]
Enr1 3 Alarm 	Enroulement 3 Seuil d'alarme de température  Dispo seult si: Organism module: Fonct alarme = uti	0 - 200°C	80°C	[Param protect /<1..4> /Temp-Prot /RTD /Enr1 3]
Enr1 3 t-retar 	Enroulement 3 Si ce temps est écoulé, une alarme de température est émise.  Dispo seult si: Organism module: Fonct alarme = uti	0 - 360min	1min	[Param protect /<1..4> /Temp-Prot /RTD /Enr1 3]
Enr1 3 Décl 	Enroulement 3 Seuil de déclenchement thermique  Dispo seult si: Organism module: Fonction décl = uti	0 - 200°C	100°C	[Param protect /<1..4> /Temp-Prot /RTD /Enr1 3]
Enr1 4 Fonct alarme 	Enroulement 4 Fonct alarme	inactif, actif	actif	[Param protect /<1..4> /Temp-Prot /RTD /Enr1 4]
Enr1 4 Fonction décl 	Enroulement 4 Fonction décl	inactif, actif	actif	[Param protect /<1..4> /Temp-Prot /RTD /Enr1 4]

## Éléments de protection

Paramètre	Description	Plage de définition	Valeur par défaut	Chemin du menu
 Enr1 4 Alarm	Enroulement 4 Seuil d'alarme de température  Dispo seult si: Organis module: Fonct alarme = uti	0 - 200°C	80°C	[Param protect /<1..4> /Temp-Prot /RTD /Enr1 4]
 Enr1 4 t-retar	Enroulement 4 Si ce temps est écoulé, une alarme de température est émise.  Dispo seult si: Organis module: Fonct alarme = uti	0 - 360min	1min	[Param protect /<1..4> /Temp-Prot /RTD /Enr1 4]
 Enr1 4 Décl	Enroulement 4 Seuil de déclenchement thermique  Dispo seult si: Organis module: Fonction décl = uti	0 - 200°C	100°C	[Param protect /<1..4> /Temp-Prot /RTD /Enr1 4]
 Enr1 5 Fonct alarme	Enroulement 5 Fonct alarme	inactif, actif	actif	[Param protect /<1..4> /Temp-Prot /RTD /Enr1 5]
 Enr1 5 Fonction décl	Enroulement 5 Fonction décl	inactif, actif	actif	[Param protect /<1..4> /Temp-Prot /RTD /Enr1 5]
 Enr1 5 Alarm	Enroulement 5 Seuil d'alarme de température  Dispo seult si: Organis module: Fonct alarme = uti	0 - 200°C	80°C	[Param protect /<1..4> /Temp-Prot /RTD /Enr1 5]
 Enr1 5 t-retar	Enroulement 5 Si ce temps est écoulé, une alarme de température est émise.  Dispo seult si: Organis module: Fonct alarme = uti	0 - 360min	1min	[Param protect /<1..4> /Temp-Prot /RTD /Enr1 5]

Paramètre	Description	Plage de définition	Valeur par défaut	Chemin du menu
 Enr1 5 Décl	Enroulement 5 Seuil de déclenchement thermique  Dispo seult si: Organis module: Fonction décl = uti	0 - 200°C	100°C	[Param protect /<1..4> /Temp-Prot /RTD /Enr1 5]
 Enr1 6 Fonct alarme	Enroulement 6 Fonct alarme	inactif, actif	actif	[Param protect /<1..4> /Temp-Prot /RTD /Enr1 6]
 Enr1 6 Fonction décl	Enroulement 6 Fonction décl	inactif, actif	actif	[Param protect /<1..4> /Temp-Prot /RTD /Enr1 6]
 Enr1 6 Alarm	Enroulement 6 Seuil d'alarme de température  Dispo seult si: Organis module: Fonct alarme = uti	0 - 200°C	80°C	[Param protect /<1..4> /Temp-Prot /RTD /Enr1 6]
 Enr1 6 t-retar	Enroulement 6 Si ce temps est écoulé, une alarme de température est émise.  Dispo seult si: Organis module: Fonct alarme = uti	0 - 360min	1min	[Param protect /<1..4> /Temp-Prot /RTD /Enr1 6]
 Enr1 6 Décl	Enroulement 6 Seuil de déclenchement thermique  Dispo seult si: Organis module: Fonction décl = uti	0 - 200°C	100°C	[Param protect /<1..4> /Temp-Prot /RTD /Enr1 6]
 MotBear 1 Fonct alarme	Palier moteur 1 Fonct alarme	inactif, actif	actif	[Param protect /<1..4> /Temp-Prot /RTD /MotBear 1]

Paramètre	Description	Plage de définition	Valeur par défaut	Chemin du menu
 MotBear 1 Fonction décl	Palier moteur 1 Fonction décl	inactif, actif	actif	[Param protect /<1..4> /Temp-Prot /RTD /MotBear 1]
 MotBear 1 Alarm	Palier moteur 1 Seuil d'alarme de température  Dispo seult si: Organis module: Fonct alarme = uti	0 - 200°C	80°C	[Param protect /<1..4> /Temp-Prot /RTD /MotBear 1]
 MotBear 1 t-retar	Palier moteur 1 Si ce temps est écoulé, une alarme de température est émise.  Dispo seult si: Organis module: Fonct alarme = uti	0 - 360min	1min	[Param protect /<1..4> /Temp-Prot /RTD /MotBear 1]
 MotBear 1 Décl	Palier moteur 1 Seuil de déclenchement thermique  Dispo seult si: Organis module: Fonction décl = uti	0 - 200°C	100°C	[Param protect /<1..4> /Temp-Prot /RTD /MotBear 1]
 MotBear 2 Fonct alarme	Palier moteur 2 Fonct alarme	inactif, actif	actif	[Param protect /<1..4> /Temp-Prot /RTD /MotBear 2]
 MotBear 2 Fonction décl	Palier moteur 2 Fonction décl	inactif, actif	actif	[Param protect /<1..4> /Temp-Prot /RTD /MotBear 2]
 MotBear 2 Alarm	Palier moteur 2 Seuil d'alarme de température  Dispo seult si: Organis module: Fonct alarme = uti	0 - 200°C	80°C	[Param protect /<1..4> /Temp-Prot /RTD /MotBear 2]



Paramètre	Description	Plage de définition	Valeur par défaut	Chemin du menu
 MotBear 2 t-retar	Palier moteur 2 Si ce temps est écoulé, une alarme de température est émise.  Dispo seult si: Organis module: Fonct alarme = uti	0 - 360min	1min	[Param protect /<1..4> /Temp-Prot /RTD /MotBear 2]
 MotBear 2 Décl	Palier moteur 2 Seuil de déclenchement thermique  Dispo seult si: Organis module: Fonction décl = uti	0 - 200°C	100°C	[Param protect /<1..4> /Temp-Prot /RTD /MotBear 2]
 LoadBear 1 Fonct alarme	Palier de charge 1 Fonct alarme	inactif, actif	actif	[Param protect /<1..4> /Temp-Prot /RTD /LoadBear 1]
 LoadBear 1 Fonction décl	Palier de charge 1 Fonction décl	inactif, actif	actif	[Param protect /<1..4> /Temp-Prot /RTD /LoadBear 1]
 LoadBear 1 Alarm	Palier de charge 1 Seuil d'alarme de température  Dispo seult si: Organis module: Fonct alarme = uti	0 - 200°C	80°C	[Param protect /<1..4> /Temp-Prot /RTD /LoadBear 1]
 LoadBear 1 t-retar	Palier de charge 1 Si ce temps est écoulé, une alarme de température est émise.  Dispo seult si: Organis module: Fonct alarme = uti	0 - 360min	1min	[Param protect /<1..4> /Temp-Prot /RTD /LoadBear 1]
 LoadBear 1 Décl	Palier de charge 1 Seuil de déclenchement thermique  Dispo seult si: Organis module: Fonction décl = uti	0 - 200°C	80°C	[Param protect /<1..4> /Temp-Prot /RTD /LoadBear 1]

Paramètre	Description	Plage de définition	Valeur par défaut	Chemin du menu
LoadBear 2 Fonct alarme 	Palier de charge 2 Fonct alarme	inactif, actif	actif	[Param protect /<1..4> /Temp-Prot /RTD /LoadBear 2]
LoadBear 2 Fonction décl 	Palier de charge 2 Fonction décl	inactif, actif	actif	[Param protect /<1..4> /Temp-Prot /RTD /LoadBear 2]
LoadBear 2 Alarm 	Palier de charge 2 Seuil d'alarme de température  Dispo seult si: Organis module: Fonct alarme = uti	0 - 200°C	80°C	[Param protect /<1..4> /Temp-Prot /RTD /LoadBear 2]
LoadBear 2 t-retar 	Palier de charge 2 Si ce temps est écoulé, une alarme de température est émise.  Dispo seult si: Organis module: Fonct alarme = uti	0 - 360min	1min	[Param protect /<1..4> /Temp-Prot /RTD /LoadBear 2]
LoadBear 2 Décl 	Palier de charge 2 Seuil de déclenchement thermique  Dispo seult si: Organis module: Fonction décl = uti	0 - 200°C	80°C	[Param protect /<1..4> /Temp-Prot /RTD /LoadBear 2]
Aux1 Fonct alarme 	Auxiliaire 1 Fonct alarme	inactif, actif	actif	[Param protect /<1..4> /Temp-Prot /RTD /Aux 1]
Aux1 Fonction décl 	Auxiliaire 1 Fonction décl	inactif, actif	actif	[Param protect /<1..4> /Temp-Prot /RTD /Aux 1]

## Éléments de protection







Paramètre	Description	Plage de définition	Valeur par défaut	Chemin du menu
Aux1 Alarm 	Auxiliaire 1 Seuil d'alarme de température  Dispo seult si: Organis module: Fonct alarme1 = uti	0 - 200°C	80°C	[Param protect /<1..4> /Temp-Prot /RTD /Aux 1]
Aux1 t-retar 	Auxiliaire 1 Si ce temps est écoulé, une alarme de température est émise.  Dispo seult si: Organis module: Fonct alarme1 = uti	0 - 360min	1min	[Param protect /<1..4> /Temp-Prot /RTD /Aux 1]
Aux1 Décl 	Auxiliaire 1 Seuil de déclenchement thermique  Dispo seult si: Organis module: Fonction décl2 = uti	0 - 200°C	100°C	[Param protect /<1..4> /Temp-Prot /RTD /Aux 1]
Aux2 Fonct alarme 	Auxiliaire 2 Fonct alarme	inactif, actif	actif	[Param protect /<1..4> /Temp-Prot /RTD /Aux 2]
Aux2 Fonction décl 	Auxiliaire 2 Fonction décl	inactif, actif	actif	[Param protect /<1..4> /Temp-Prot /RTD /Aux 2]
Aux2 Alarm 	Auxiliaire 2 Seuil d'alarme de température  Dispo seult si: Organis module: Fonct alarme2 = uti	0 - 200°C	80°C	[Param protect /<1..4> /Temp-Prot /RTD /Aux 2]
Aux2 t-retar 	Auxiliaire 2 Si ce temps est écoulé, une alarme de température est émise.  Dispo seult si: Organis module: Fonct alarme2 = uti	0 - 360min	1min	[Param protect /<1..4> /Temp-Prot /RTD /Aux 2]

Paramètre	Description	Plage de définition	Valeur par défaut	Chemin du menu
 Aux2 Décl	Auxiliaire 2 Seuil de déclenchement thermique  Dispo seult si: Organis module: Fonction décl2 = uti	0 - 200°C	100°C	[Param protect /<1..4> /Temp-Prot /RTD /Aux 2]
 Enrft Fonct alarme	Enroulement Fonct alarme	inactif, actif	inactif	[Param protect /<1..4> /Temp-Prot /RTD /Enrft Group]
 Enrft Fonction décl	Enroulement Fonction décl	inactif, actif	inactif	[Param protect /<1..4> /Temp-Prot /RTD /Enrft Group]
 Enrft Alarm	Enroulement Seuil d'alarme de température  Dispo seult si: Organis module: Fonct alarme = uti	0 - 200°C	80°C	[Param protect /<1..4> /Temp-Prot /RTD /Enrft Group]
 Enrft t-retar	Enroulement Si ce temps est écoulé, une alarme de température est émise.  Dispo seult si: Organis module: Fonct alarme = uti	0 - 360min	1min	[Param protect /<1..4> /Temp-Prot /RTD /Enrft Group]
 Enrft Décl	Enroulement Seuil de déclenchement thermique  Dispo seult si: Organis module: Fonction décl = uti	0 - 200°C	100°C	[Param protect /<1..4> /Temp-Prot /RTD /Enrft Group]
 MotBear Fonct alarme	Palier moteur Fonct alarme	inactif, actif	inactif	[Param protect /<1..4> /Temp-Prot /RTD /MotBear Group]







Paramètre	Description	Plage de définition	Valeur par défaut	Chemin du menu
 MotBear Fonction décl	Palier moteur Fonction décl	inactif, actif	inactif	[Param protect /<1..4> /Temp-Prot /RTD /MotBear Group]
 MotBear Alarm	Palier moteur Seuil d'alarme de température  Dispo seult si: Organis module: Fonct alarme = uti	0 - 200°C	80°C	[Param protect /<1..4> /Temp-Prot /RTD /MotBear Group]
 MotBear t-retar	Palier moteur Si ce temps est écoulé, une alarme de température est émise.  Dispo seult si: Organis module: Fonct alarme = uti	0 - 360min	1min	[Param protect /<1..4> /Temp-Prot /RTD /MotBear Group]
 MotBear Décl	Palier moteur Seuil de déclenchement thermique  Dispo seult si: Organis module: Fonction décl = uti	0 - 200°C	100°C	[Param protect /<1..4> /Temp-Prot /RTD /MotBear Group]
 LoadBear Fonct alarme	Palier de charge Fonct alarme	inactif, actif	inactif	[Param protect /<1..4> /Temp-Prot /RTD /LoadBear Group]
 LoadBear Fonction décl	Palier de charge Fonction décl	inactif, actif	inactif	[Param protect /<1..4> /Temp-Prot /RTD /LoadBear Group]
 LoadBear Alarm	Palier de charge Seuil d'alarme de température  Dispo seult si: Organis module: Fonct alarme = uti	0 - 200°C	80°C	[Param protect /<1..4> /Temp-Prot /RTD /LoadBear Group]

## Éléments de protection

Paramètre	Description	Plage de définition	Valeur par défaut	Chemin du menu
 LoadBear t-retar	Palier de charge Si ce temps est écoulé, une alarme de température est émise.  Dispo seult si: Organis module: Fonct alarme = uti	0 - 360min	1min	[Param protect /<1..4> /Temp-Prot /RTD /LoadBear Group]
 LoadBear Décl	Palier de charge Seuil de déclenchement thermique  Dispo seult si: Organis module: Fonction décl = uti	0 - 200°C	100°C	[Param protect /<1..4> /Temp-Prot /RTD /LoadBear Group]
 Aux Fonct alarme	Auxiliaire Fonct alarme	inactif, actif	inactif	[Param protect /<1..4> /Temp-Prot /RTD /Aux Group]
 Aux Fonction décl	Auxiliaire Fonction décl	inactif, actif	inactif	[Param protect /<1..4> /Temp-Prot /RTD /Aux Group]
 Aux Alarm	Auxiliaire Seuil d'alarme de température  Dispo seult si: Organis module: Fonct alarme = uti	0 - 200°C	80°C	[Param protect /<1..4> /Temp-Prot /RTD /Aux Group]
 Aux t-retar	Auxiliaire Si ce temps est écoulé, une alarme de température est émise.  Dispo seult si: Organis module: Fonct alarme = uti	0 - 360min	1min	[Param protect /<1..4> /Temp-Prot /RTD /Aux Group]
 Aux Décl	Auxiliaire Seuil de déclenchement thermique  Dispo seult si: Organis module: Aux = uti	0 - 200°C	100°C	[Param protect /<1..4> /Temp-Prot /RTD /Aux Group]







<i>Paramètre</i>	<i>Description</i>	<i>Plage de définition</i>	<i>Valeur par défaut</i>	<i>Chemin du menu</i>
Fonction 	Activation ou désactivation permanente du module/étage.	inactif, actif	inactif	[Param protect /<1..4> /Temp-Prot /RTD /Vote1]
Vote 1 	Vote : ce paramètre définit le nombre de canaux sélectionnés qui doivent être supérieurs à leur seuil pour obtenir un déclenchement sur vote	1 - 12	1	[Param protect /<1..4> /Temp-Prot /RTD /Vote1]
Enrt 1 	Enroulement 1	no, oui	no	[Param protect /<1..4> /Temp-Prot /RTD /Vote1]
Enrt 2 	Enroulement 2	no, oui	no	[Param protect /<1..4> /Temp-Prot /RTD /Vote1]
Enrt 3 	Enroulement 3	no, oui	no	[Param protect /<1..4> /Temp-Prot /RTD /Vote1]
Enrt 4 	Enroulement 4	no, oui	no	[Param protect /<1..4> /Temp-Prot /RTD /Vote1]
Enrt 5 	Enroulement 5	no, oui	no	[Param protect /<1..4> /Temp-Prot /RTD /Vote1]

## Éléments de protection







<i>Paramètre</i>	<i>Description</i>	<i>Plage de définition</i>	<i>Valeur par défaut</i>	<i>Chemin du menu</i>
Enr1 6 	Enroulement 6	no, oui	no	[Param protect /<1..4> /Temp-Prot /RTD /Vote1]
MotBear 1 	Palier moteur 1	no, oui	no	[Param protect /<1..4> /Temp-Prot /RTD /Vote1]
MotBear 2 	Palier moteur 2	no, oui	no	[Param protect /<1..4> /Temp-Prot /RTD /Vote1]
LoadBear 1 	Palier de charge 1	no, oui	no	[Param protect /<1..4> /Temp-Prot /RTD /Vote1]
LoadBear 2 	Palier de charge 2	no, oui	no	[Param protect /<1..4> /Temp-Prot /RTD /Vote1]
Aux1 	Auxiliaire1	no, oui	no	[Param protect /<1..4> /Temp-Prot /RTD /Vote1]
Aux2 	Auxiliaire2	no, oui	no	[Param protect /<1..4> /Temp-Prot /RTD /Vote1]



## Éléments de protection

Paramètre	Description	Plage de définition	Valeur par défaut	Chemin du menu
Fonction 	Activation ou désactivation permanente du module/étage.	inactif, actif	inactif	[Param protect /<1..4> /Temp-Prot /RTD /Vote2]
Vote 2 	Vote : ce paramètre définit le nombre de canaux sélectionnés qui doivent être supérieurs à leur seuil pour obtenir un déclenchement sur vote	1 - 12	1	[Param protect /<1..4> /Temp-Prot /RTD /Vote2]
Enr1 1 	Enroulement 1	no, oui	no	[Param protect /<1..4> /Temp-Prot /RTD /Vote2]
Enr1 2 	Enroulement 2	no, oui	no	[Param protect /<1..4> /Temp-Prot /RTD /Vote2]
Enr1 3 	Enroulement 3	no, oui	no	[Param protect /<1..4> /Temp-Prot /RTD /Vote2]
Enr1 4 	Enroulement 4	no, oui	no	[Param protect /<1..4> /Temp-Prot /RTD /Vote2]
Enr1 5 	Enroulement 5	no, oui	no	[Param protect /<1..4> /Temp-Prot /RTD /Vote2]

## Éléments de protection

Paramètre	Description	Plage de définition	Valeur par défaut	Chemin du menu
Enr1 6 	Enroulement 6	no, oui	no	[Param protect /<1..4> /Temp-Prot /RTD /Vote2]
MotBear 1 	Palier moteur 1	no, oui	no	[Param protect /<1..4> /Temp-Prot /RTD /Vote2]
MotBear 2 	Palier moteur 2	no, oui	no	[Param protect /<1..4> /Temp-Prot /RTD /Vote2]
LoadBear 1 	Palier de charge 1	no, oui	no	[Param protect /<1..4> /Temp-Prot /RTD /Vote2]
LoadBear 2 	Palier de charge 2	no, oui	no	[Param protect /<1..4> /Temp-Prot /RTD /Vote2]
Aux1 	Auxiliaire1	no, oui	no	[Param protect /<1..4> /Temp-Prot /RTD /Vote2]
Aux2 	Auxiliaire2	no, oui	no	[Param protect /<1..4> /Temp-Prot /RTD /Vote2]

## États des entrées du module de protection thermique RTD

Name	Description	Affectation via
ExBlo1-I	État d'entrée d'un module : Blocage externe1	[Param protect /Para glob prot /Temp-Prot /RTD]
ExBlo2-I	État d'entrée d'un module : Blocage externe2	[Param protect /Para glob prot /Temp-Prot /RTD]
ExBlo TripCmd-I	État d'entrée d'un module : Blocage externe de la commande de déclenchement	[Param protect /Para glob prot /Temp-Prot /RTD]

## Signaux du module de protection thermique RTD (états de sortie)

Signal	Description
actif	Signal : actif
ExBlo	Signal : Blocage externe
Blo TripCmd	Signal : Commande de déclenchement bloquée
ExBlo TripCmd	Signal : Blocage externe de la commande de déclenchement
Alarm	Alarme de température de résistance (RTD)
Décl	Signal : Décl
TripCmd	Signal : Commande de déclenchement
Enrt 1 Décl	Enroulement 1 Signal : Décl
Enrt 1 Alarm	Enroulement 1 Alarme de température de résistance (RTD)
Enrt 1 Tempo al exp	Enroulement 1 Tempo al exp
Enrt 1 Invalid	Enroulement 1 Signal : Mesure de température incorrecte (ex. à cause d'une mesure de température d'une résistance (RTD) défectueuse ou interrompue)
Enrt 2 Décl	Enroulement 2 Signal : Décl
Enrt 2 Alarm	Enroulement 2 Alarme de température de résistance (RTD)
Enrt 2 Tempo al exp	Enroulement 2 Tempo al exp
Enrt 2 Invalid	Enroulement 2 Signal : Mesure de température incorrecte (ex. à cause d'une mesure de température d'une résistance (RTD) défectueuse ou interrompue)
Enrt 3 Décl	Enroulement 3 Signal : Décl
Enrt 3 Alarm	Enroulement 3 Alarme de température de résistance (RTD)
Enrt 3 Tempo al exp	Enroulement 3 Tempo al exp

<i>Signal</i>	<i>Description</i>
Enrnt 3 Invalid	Enroulement 3 Signal : Mesure de température incorrecte (ex. à cause d'une mesure de température d'une résistance (RTD) défectueuse ou interrompue)
Enrnt 4 Décl	Enroulement 4 Signal : Décl
Enrnt 4 Alarm	Enroulement 4 Alarme de température de résistance (RTD)
Enrnt 4 Tempo al exp	Enroulement 4 Tempo al exp
Enrnt 4 Invalid	Enroulement 4 Signal : Mesure de température incorrecte (ex. à cause d'une mesure de température d'une résistance (RTD) défectueuse ou interrompue)
Enrnt 5 Décl	Enroulement 5 Signal : Décl
Enrnt 5 Alarm	Enroulement 5 Alarme de température de résistance (RTD)
Enrnt 5 Tempo al exp	Enroulement 5 Tempo al exp
Enrnt 5 Invalid	Enroulement 5 Signal : Mesure de température incorrecte (ex. à cause d'une mesure de température d'une résistance (RTD) défectueuse ou interrompue)
Enrnt 6 Décl	Enroulement 6 Signal : Décl
Enrnt 6 Alarm	Enroulement 6 Alarme de température de résistance (RTD)
Enrnt 6 Tempo al exp	Enroulement 6 Tempo al exp
Enrnt 6 Invalid	Enroulement 6 Signal : Mesure de température incorrecte (ex. à cause d'une mesure de température d'une résistance (RTD) défectueuse ou interrompue)
MotBear 1 Décl	Palier moteur 1 Signal : Décl
MotBear 1 Alarm	Palier moteur 1 Alarme de température de résistance (RTD)
MotBear 1 Tempo al exp	Palier moteur 1 Tempo al exp
MotBear 1 Invalid	Palier moteur 1 Signal : Mesure de température incorrecte (ex. à cause d'une mesure de température d'une résistance (RTD) défectueuse ou interrompue)
MotBear 2 Décl	Palier moteur 2 Signal : Décl
MotBear 2 Alarm	Palier moteur 2 Alarme de température de résistance (RTD)
MotBear 2 Tempo al exp	Palier moteur 2 Tempo al exp
MotBear 2 Invalid	Palier moteur 2 Signal : Mesure de température incorrecte (ex. à cause d'une mesure de température d'une résistance (RTD) défectueuse ou interrompue)
LoadBear 1 Décl	Palier de charge 1 Signal : Décl
LoadBear 1 Alarm	Palier de charge 1 Alarme de température de résistance (RTD)
LoadBear 1 Tempo al exp	Palier de charge 1 Tempo al exp
LoadBear 1 Invalid	Palier de charge 1 Signal : Mesure de température incorrecte (ex. à cause d'une mesure de température d'une résistance (RTD) défectueuse ou interrompue)
LoadBear 2 Décl	Palier de charge 2 Signal : Décl
LoadBear 2 Alarm	Palier de charge 2 Alarme de température de résistance (RTD)
LoadBear 2 Tempo al exp	Palier de charge 2 Tempo al exp
LoadBear 2 Invalid	Palier de charge 2 Signal : Mesure de température incorrecte (ex. à cause d'une mesure de température d'une résistance (RTD) défectueuse ou interrompue)
Aux1 Décl	Auxiliaire 1 Signal : Décl
Aux1 Alarm	Auxiliaire 1 Alarme de température de résistance (RTD)
Aux1 Tempo al exp	Auxiliaire 1 Tempo al exp
Aux1 Invalid	Auxiliaire 1 Signal : Mesure de température incorrecte (ex. à cause d'une mesure de température d'une résistance (RTD) défectueuse ou interrompue)
Aux2 Décl	Auxiliaire 2 Signal : Décl

<i>Signal</i>	<i>Description</i>
Aux2 Alarm	Auxiliaire 2 Alarme de température de résistance (RTD)
Aux2 Tempo al exp	Auxiliaire 2 Tempo al exp
Aux2 Invalid	Auxiliaire 2 Signal : Mesure de température incorrecte (ex. à cause d'une mesure de température d'une résistance (RTD) défectueuse ou interrompue)
Déc groupe WD	Déclencher tous les enroulements
Alar groupe WD	Alarme sur tous les enroulements
TimeoutAlmWDGrp	Temporisation d'alarme écoulee sur tous les enroulements
EnrIt Group Invalid	Enroulement Group Signal : Mesure de température incorrecte (ex. à cause d'une mesure de température d'une résistance (RTD) défectueuse ou interrompue)
Déc groupe MB	Déclenchement sur tous les paliers moteur
Alar groupe MB	Alarme sur tous les paliers moteur
TimeoutAlmMBGrp	Temporisation d'alarme écoulee sur tous les paliers moteur
MotBear Group Invalid	Palier moteur Group Signal : Mesure de température incorrecte (ex. à cause d'une mesure de température d'une résistance (RTD) défectueuse ou interrompue)
Déc groupe LB	Déclenchement sur tous les paliers sous charge
Alar groupe LB	Alarme sur tous les paliers sous charge
TimeoutAlmLBGrp	Temporisation d'alarme écoulee sur tous les paliers sous charge
LoadBear Group Invalid	Palier de charge Group Signal : Mesure de température incorrecte (ex. à cause d'une mesure de température d'une résistance (RTD) défectueuse ou interrompue)
Décl/tt groupe	Décl/tt groupe
Alarm tt groupe	Alarm tt groupe
TimeoutAlmAnyGrp	Temporisation d'alarme écoulee sur n'importe quel groupe
Grp décl 1	Grp décl 1
Grp décl 2	Grp décl 2
Tempo al exp	Temporisation d'alarme expirée
Décl grp aux	Déclenchement de groupe auxiliaire
Alarm grp aux	Alarme de groupe auxiliaire
TimeoutAlmAuxGrp	Temporisation de groupe auxiliaire écoulee
AuxGrpInvalid	Groupe auxiliaire incorrect

## Valeurs du compteur du module de protection thermique RTD

<i>Value</i>	<i>Description</i>	<i>Valeur par défaut</i>	<i>Taille</i>	<i>Chemin du menu</i>
HottestWindingTemp	Température la plus élevée des enroulements du moteur en °C.	0°C	0 - 200°C	[Utilisat /Valeurs mesurées /URTD]
MotBearTemp maxi	Température la plus élevée des paliers moteur en °C.	0°C	0 - 200°C	[Utilisat /Valeurs mesurées /URTD]
LoadBearTemp maxi	Température la plus élevée des paliers de la charge en °C.	0°C	0 - 200°C	[Utilisat /Valeurs mesurées /URTD]
Temp aux maxi	Température auxiliaire la plus élevée en °C.	0°C	0 - 200°C	[Utilisat /Valeurs mesurées /URTD]
HighestWdTemp	Température la plus élevée des enroulements du moteur en °C.	0°C	0 - 250°C	[Utilisat /Histor /OperationsCr]
HighestMbTemp	Température la plus élevée des paliers du moteur en °C.	0°C	0 - 250°C	[Utilisat /Histor /OperationsCr]
HighestLbTemp	Température la plus élevée des paliers de la charge en °C.	0°C	0 - 250°C	[Utilisat /Histor /OperationsCr]
HighestAuxTemp	Température auxiliaire la plus élevée en °C.	0°C	0 - 250°C	[Utilisat /Histor /OperationsCr]
nWdAlarms	Nombre d'alarmes de température des enroulements depuis la dernière réinitialisation.	0	0 - 65535	[Utilisat /Histor /AlarmCr]
nMbAlarms	Nombre d'alarmes de température des paliers du moteur depuis la dernière réinitialisation.	0	0 - 65535	[Utilisat /Histor /AlarmCr]
nLbAlarms	Nombre d'alarmes de température des paliers de la charge depuis la dernière réinitialisation.	0	0 - 65535	[Utilisat /Histor /AlarmCr]

## Éléments de protection

<i>Value</i>	<i>Description</i>	<i>Valeur par défaut</i>	<i>Taille</i>	<i>Chemin du menu</i>
nAuxAlarms	Nombre d'alarmes de température auxiliaire depuis la dernière réinitialisation.	0	0 - 65535	[Utilisat /Histor /AlarmCr]
nWdTrips	Nombre de déclenchements sur température des enroulements depuis la dernière réinitialisation.	0	0 - 65535	[Utilisat /Histor /TripCmdCr]
nMbTrips	Nombre de déclenchements de température des paliers du moteur depuis la dernière réinitialisation.	0	0 - 65535	[Utilisat /Histor /TripCmdCr]
nLbTrips	Nombre de déclenchements de température des paliers de la charge depuis la dernière réinitialisation.	0	0 - 65535	[Utilisat /Histor /TripCmdCr]
nAuxTrips	Nombre de déclenchements sur température auxiliaire depuis la dernière réinitialisation.	0	0 - 65535	[Utilisat /Histor /TripCmdCr]
nChannelFails	Nombre d'échecs du canal de détection de température de résistace (RTD).	0	0 - 65535	[Utilisat /Histor /AlarmCr]

## Interface de module URTDII\*

\*=Disponibilité sur demande

### URTD

### Principe – Utilisation générale

Le module de thermomètre à résistance universel II (URTDII) en option fournit au dispositif de protection les données de température de jusqu'à 12 thermomètres à résistance intégrés dans le moteur, le générateur, le transformateur ou la fiche pour câbles et l'équipement entraîné. Les données de température seront affichées sous forme de valeurs mesurées et de statistiques dans le menu Données d'exploitation. Par ailleurs, chaque canal sera surveillé. Les données mesurées fournies par le module URTDII peuvent également être utilisées pour la protection thermique (se reporter à la section Protection thermique).

Le module URTDII renvoie des données de température multiplexées au relais via une fibre optique unique. Il peut être monté à distance du dispositif de protection. Le connecteur à fibre optique se situe sur la **borne** X102 du dispositif de protection.

Réfléchissez à l'avantage de monter le module URTDII loin du dispositif de protection et le plus près possible de l'équipement protégé. Le gros faisceau de câbles entre le thermomètre à résistance et l'équipement protégé est alors bien plus court. Le module URTDII peut être placé jusqu'à 400 pieds (121,9 m) du dispositif de protection avec la connexion à fibre optique. Notez que le module URTDII aura besoin d'une alimentation à son emplacement à distance.

Connectez une source adaptée aux bornes d'alimentation J10A-1 et J10A-2 du module URTDII.

<u>Style</u>	<u>Alimentation</u>
URTDII-01	48-240 V CA 48-250 V CC
URTDII-02	24-48 V CC



## Connexion de la fibre optique du module URTDII au dispositif de protection

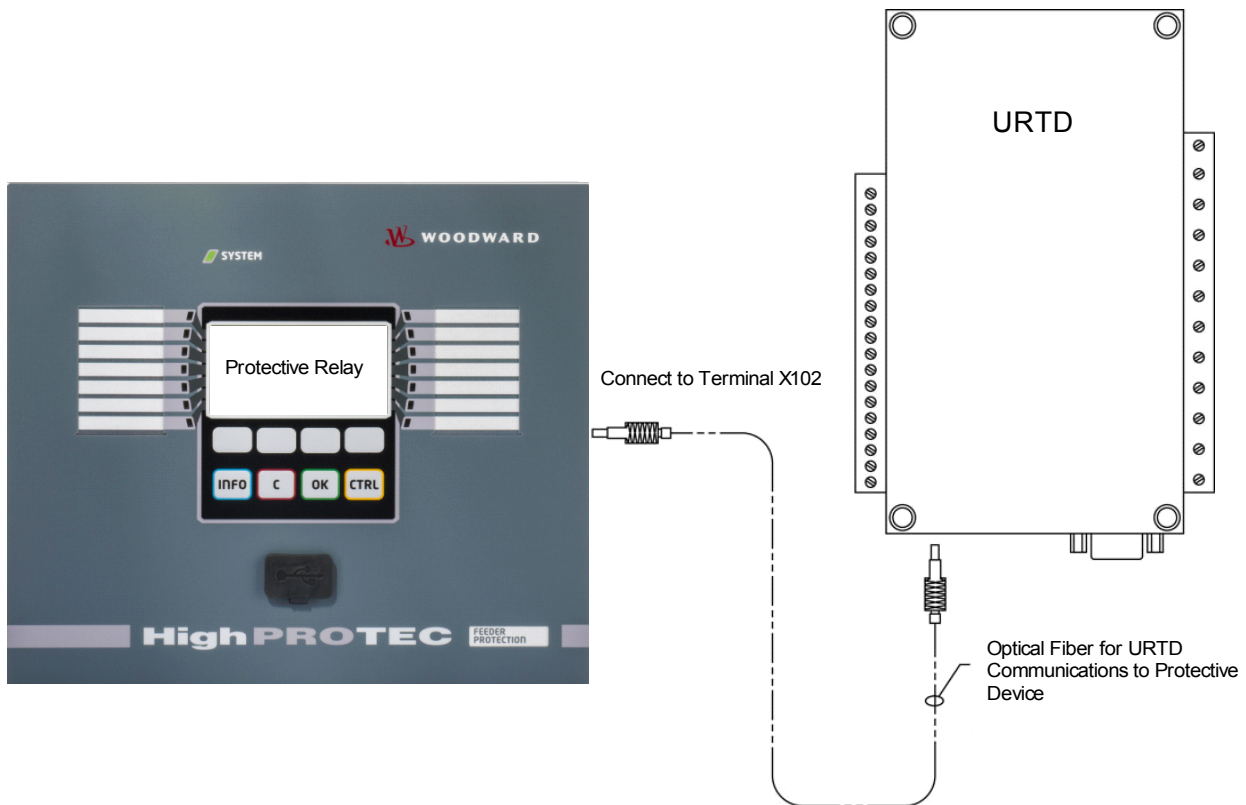

L'illustration ci-dessous montre les connexions de la fibre optique entre le module URTDII et le dispositif de protection. Le dispositif de protection prend en charge la connexion à fibre optique.

Les fibres optiques en plastique préassemblées dotées de connecteurs peuvent être commandées auprès de n'importe quel distributeur de produits à fibre optique. Ces mêmes distributeurs proposent par ailleurs de longs rouleaux de câbles dotés de connecteurs, qui peuvent être installés sur le terrain. Certains distributeurs livreront des longueurs personnalisées sur demande.

### AVIS

**La longueur excédentaire d'une fibre précoupée ne constitue pas un problème. Il suffit d'enrouler et d'attacher la fibre excédentaire à un endroit adapté. Éviter une pression d'attache élevée. Le rayon de flexion de la fibre devrait être supérieur à 2 pouces (50,8 mm).**

L'extrémité de la fibre sur l'URTDDII peut être simplement enclenchée dans ou détachée du connecteur. Pour connecter l'extrémité de la fibre au dispositif de protection, poussez la fiche de la fibre optique sur l'interface du dispositif puis tournez jusqu'à ce qu'elle s'enclenche.

### ATTENTION

**Le dispositif de protection ainsi que l'URTDDII disposent d'options d'alimentation variées. Assurez-vous que l'alimentation est adaptée aux deux unités avant de connecter les deux dispositifs à la même alimentation.**



Consultez la notice d'instructions du module URTDII pour avoir des instructions complètes.

Trois bornes d'URTD sont fournies pour chaque entrée de thermomètre à résistance.

Les trois bornes de chaque canal d'entrée de thermomètre à résistance inutilisé doivent être reliés. Par exemple, si MW5 et MW6 ne sont pas utilisées les bornes MW5 J2-15, J2-16 et J2-17 doivent être reliées et les bornes MW6 J2-19, J2-20 et J2- 21 doivent être reliées séparément.

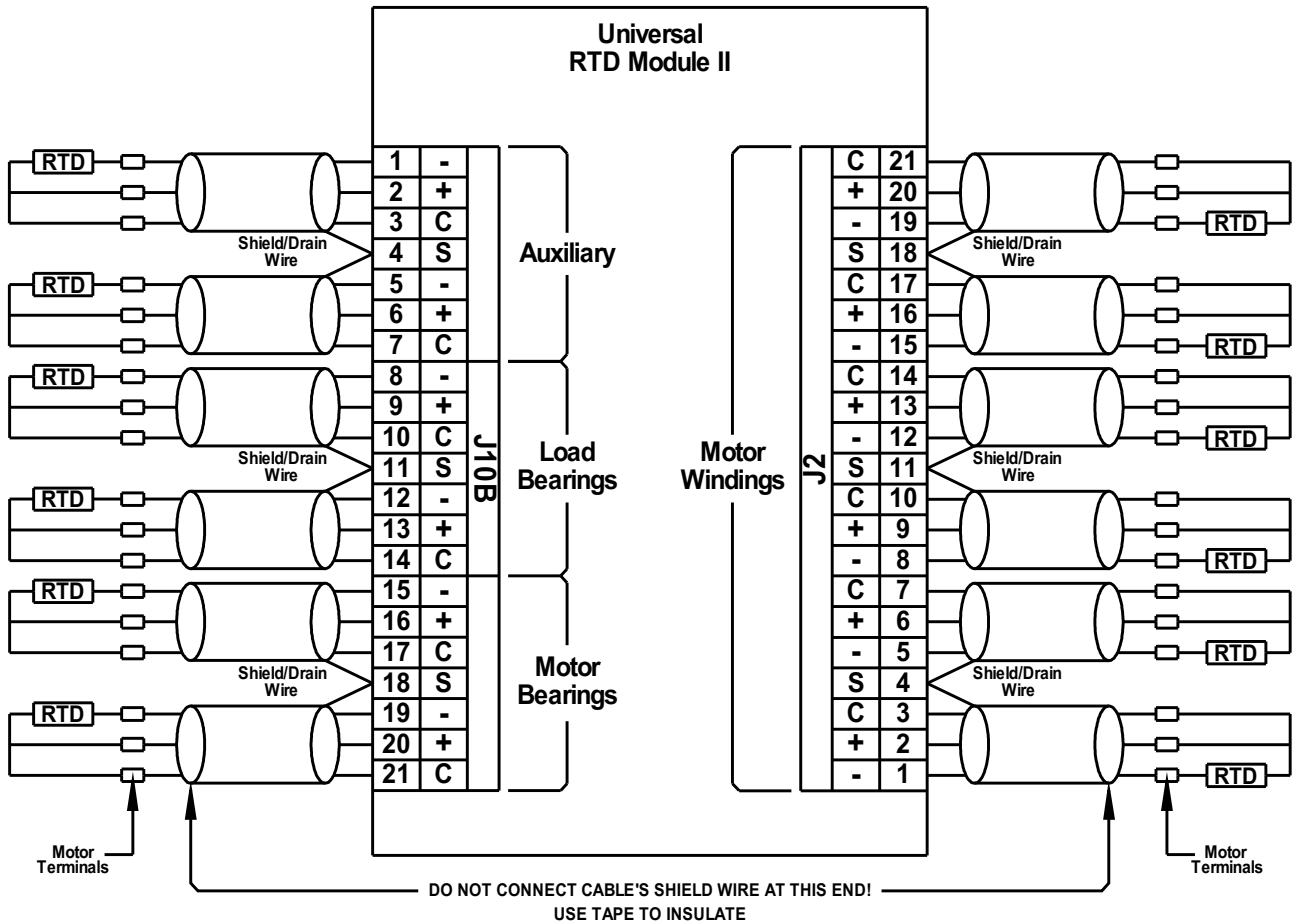



Voir l'illustration ci-dessous pour le câblage entre les thermomètres à résistance et les modules URTD. Utilisez un câble blindé à trois conducteurs. Notez bien les règles de connexion indiquées sur l'illustration. Lorsque vous effectuez des connexions à un thermomètre à résistance à deux fils, connectez deux des conducteurs de câble à l'un des fils du thermomètre à résistance conformément à l'illustration. Effectuez cette connexion le plus près possible de l'objet protégé. Connectez le troisième conducteur de câble restant au fil restant du thermomètre à résistance.

Connectez le blindage / fil de continuité à la borne du blindage conformément à l'illustration. Le blindage de câble du thermomètre à résistance doit obligatoirement être connecté à l'extrémité de l'URTD et isolé à l'extrémité du thermomètre à résistance. Les thermomètres à résistance proprement dits ne doivent pas être mis à la terre sur l'objet à protéger.



N'oubliez pas de positionner les commutateurs DIP du module URTDII en fonction des types de thermomètres à résistance de chacun des canaux.

## Commandes directes du module URTD

Paramètre	Description	Plage de définition	Valeur par défaut	Chemin du menu
 Fonction	Activation ou désactivation permanente du module/étage.	inactif, actif	inactif	[Service /Mode Test (inhib Prot) /URTD]
 Force Enrlt1	Force Enroulement 1	0 - 392	0	[Service /Mode Test (inhib Prot) /URTD]
 Force Enrlt2	Force Enroulement 2	0 - 392	0	[Service /Mode Test (inhib Prot) /URTD]
 Force Enrlt3	Force Enroulement 3	0 - 392	0	[Service /Mode Test (inhib Prot) /URTD]
 Force Enrlt4	Force Enroulement 4	0 - 392	0	[Service /Mode Test (inhib Prot) /URTD]
 Force Enrlt5	Force Enroulement 5	0 - 392	0	[Service /Mode Test (inhib Prot) /URTD]
 Force Enrlt6	Force Enroulement 6	0 - 392	0	[Service /Mode Test (inhib Prot) /URTD]
 Force MotBear1	Force Palier moteur 1	0 - 392	0	[Service /Mode Test (inhib Prot) /URTD]
 Force MotBear2	Force Palier moteur 2	0 - 392	0	[Service /Mode Test (inhib Prot) /URTD]
 Force LoadBear1	Force Palier de charge 1	0 - 392	0	[Service /Mode Test (inhib Prot) /URTD]

Paramètre	Description	Plage de définition	Valeur par défaut	Chemin du menu
Force LoadBear2 	Force Palier de charge 2	0 - 392	0	[Service /Mode Test (inhib Prot) /URTD]
Force Aux1 	Force Auxiliaire1	0 - 392	0	[Service /Mode Test (inhib Prot) /URTD]
Force Aux2 	Force Auxiliaire2	0 - 392	0	[Service /Mode Test (inhib Prot) /URTD]

### Paramètres de protection globale du module URTD

Paramètre	Description	Plage de définition	Valeur par défaut	Chemin du menu
Force Mode 	Cette fonction permet de forcer l'état du relais de sortie s'il n'est pas désarmé. Il est possible de commuter les relais du fonctionnement normal (conformément aux signaux affectés) à l'état "activation forcée" ou "désactivation forcée".	permanent, Timeout	permanent	[Service /Mode Test (inhib Prot) /URTD]
t-Timeout Force 	L'état de la sortie est forcé pendant cette durée. Cela signifie que pendant cette durée le relais de sortie n'affiche pas l'état des signaux qui lui sont affectés.  Dispo seult si: Mode = Tempo DÉARM	0.00 - 300.00s	0.03s	[Service /Mode Test (inhib Prot) /URTD]
Unité tempér 	Unité tempér	Celsius, Fahrenheit	Celsius	[Para module /Affich mesures /Param. généraux]

## Signaux du module URTD (états de sortie)

<i>Signal</i>	<i>Description</i>
Enrt1 Surv	Signal : Canal de surveillance Enrt1
Enrt2 Surv	Signal : Canal de surveillance Enrt2
Enrt3 Surv	Signal : Canal de surveillance Enrt3
Enrt4 Surv	Signal : Canal de surveillance Enrt4
Enrt5 Surv	Signal : Canal de surveillance Enrt5
Enrt6 Surv	Signal : Canal de surveillance Enrt6
MotBear1 Surv	Signal : Canal de surveillance MotBear1
MotBear2 Surv	Signal : Canal de surveillance MotBear2
LoadBear1 Surv	Signal : Canal de surveillance LoadBear1
LoadBear2 Surv	Signal : Canal de surveillance LoadBear2
Aux1 Surv	Signal : Canal de surveillance Aux1
Aux2 Surv	Signal : Canal de surveillance Aux2
Surv	Signal : Canal de surveillance URTD
actif	Signal : URTD actif
Sorts forcé	Signal : L'état d'au moins une sortie relais a été forcé. Cela signifie que l'état d'au moins un relais est forcé et n'indique donc pas l'état des signaux affectés.

## Statistiques du module URTD

<i>Value</i>	<i>Description</i>	<i>Chemin du menu</i>
Enrt1 max	Enroulement1 Valeur maximale	[Utilisat /Statistiq /Max /URTD]
Enrt2 max	Enroulement2 Valeur maximale	[Utilisat /Statistiq /Max /URTD]
Enrt3 max	Enroulement3 Valeur maximale	[Utilisat /Statistiq /Max /URTD]
Enrt4 max	Enroulement4 Valeur maximale	[Utilisat /Statistiq /Max /URTD]

## Éléments de protection

<i>Value</i>	<i>Description</i>	<i>Chemin du menu</i>
Enrlt5 max	Enroulement5 Valeur maximale	[Utilisat /Statistiq /Max /URTD]
Enrlt6 max	Enroulement6 Valeur maximale	[Utilisat /Statistiq /Max /URTD]
MotBear1 max	Palier moteur1 Valeur maximale	[Utilisat /Statistiq /Max /URTD]
MotBear2 max	Palier moteur2 Valeur maximale	[Utilisat /Statistiq /Max /URTD]
LoadBear1 max	Palier de charge1 Valeur maximale	[Utilisat /Statistiq /Max /URTD]
LoadBear2 max	Palier de charge2 Valeur maximale	[Utilisat /Statistiq /Max /URTD]
Aux1 max	Auxiliaire1 Valeur maximale	[Utilisat /Statistiq /Max /URTD]
Aux2 max	Auxiliaire2 Valeur maximale	[Utilisat /Statistiq /Max /URTD]

## Valeurs mesurées du module URTD

<i>Value</i>	<i>Description</i>	<i>Chemin du menu</i>
Enrt1	Enroulement 1	[Utilisat /Valeurs mesurées /URTD]
Enrt2	Enroulement 2	[Utilisat /Valeurs mesurées /URTD]
Enrt3	Enroulement 3	[Utilisat /Valeurs mesurées /URTD]
Enrt4	Enroulement 4	[Utilisat /Valeurs mesurées /URTD]
Enrt5	Enroulement 5	[Utilisat /Valeurs mesurées /URTD]
Enrt6	Enroulement 6	[Utilisat /Valeurs mesurées /URTD]
MotBear1	Palier moteur 1	[Utilisat /Valeurs mesurées /URTD]
MotBear2	Palier moteur 2	[Utilisat /Valeurs mesurées /URTD]
LoadBear1	Palier de charge 1	[Utilisat /Valeurs mesurées /URTD]
LoadBear2	Palier de charge 2	[Utilisat /Valeurs mesurées /URTD]
Aux1	Auxiliaire1	[Utilisat /Valeurs mesurées /URTD]
Aux2	Auxiliaire2	[Utilisat /Valeurs mesurées /URTD]

## Éléments de protection

---

<i>Value</i>	<i>Description</i>	<i>Chemin du menu</i>
RTD Max	Température maximale de tous les canaux.	[Utilisat /Valeurs mesurées /URTD]



## Surveillance

### CBF- Défaut de disjoncteur [50BF\*/62BF]

\*=uniquement disponible dans les relais de protection permettant la mesure du courant.

Éléments disponibles :

CBF

#### Principe – Utilisation générale

La protection contre les pannes du disjoncteur (BF) offre une protection de secours en cas de dysfonctionnement d'un disjoncteur pendant la correction des défauts. Ce signal doit être utilisé pour déclencher le disjoncteur en amont (injection ou système BUS, par exemple) par l'intermédiaire d'un relais de sortie ou d'une communication (SCADA). Selon le dispositif commandé et le type, il existe différents/plusieurs schémas disponibles pour détecter une panne de disjoncteur.

#### *Démarrage/déclenchement du temporisateur CBF*

Un temporisateur de surveillance « *t-CBF* » démarrera dès le déclenchement du module CBF. Même si le signal de déclenchement chute à nouveau, ce temporisateur continuera à fonctionner. Si le temporisateur est écoulé (pas arrêté), le module émettra un déclenchement a posteriori. Ce signal de déclenchement doit être utilisé pour déclencher le disjoncteur en amont (de secours).

#### *Arrêt du module CBF*

Le temporisateur s'arrêtera si l'ouverture du disjoncteur est détectée. Selon le schéma de surveillance, le temporisateur s'arrêtera si le courant chute sous le seuil actuel ou si les signaux de position indiquent la position ouverte du disjoncteur ou une combinaison des deux. Le module CBF restera à l'état rejeté jusqu'à l'abandon du signal de déclenchement (reprise).

#### *Détection d'une panne de disjoncteur*

Selon le schéma de surveillance, le signal de défaillance du disjoncteur (déclenchement) sera défini si :

- le courant ne chute pas en dessous du seuil ou si
- les signaux de position indiquent que le disjoncteur est en position fermée ou
- les deux.

#### *Rejeter l'état du module CBF*

Le module CBF passera à l'état rejeté si les déclencheurs de panne du disjoncteur sont toujours actifs alors que la position ouverte du disjoncteur a été correctement détectée.

#### *Disponibilité opérationnelle*

Le module CBF retournera en mode de secours en cas de chute des signaux de déclenchement (reprise).

### Verrouillage

Un signal de verrouillage sera émis simultanément avec le signal CBF (déclenchement). Le signal de verrouillage est permanent. Ce signal doit être acquitté au niveau du pupitre opérateur.

**AVIS**

**Avertissement relatif aux modules permettant de mesurer la grande plage de fréquences :**

**Le schéma de surveillance 50BF sera bloqué dès que la fréquence diffère de plus de 5 % de la fréquence nominale. Tant que la fréquence diffère de plus de 5 % de la fréquence nominale, le schéma de surveillance « 50BF et Pos CB » fonctionnera selon le schéma « Pos CB ».**

## Schémas de surveillance

Jusqu'à trois schémas de surveillance sont disponibles en fonction du type d'appareil commandé et de la variante afin de détecter une panne de disjoncteur.

### 50BF\*

Un temporisateur de surveillance sera lancé dès que le module CBF est déclenché par un signal de déclenchement. Une panne de disjoncteur sera détectée et un signal sera émis si le courant mesuré ne chute pas en dessous d'un seuil défini lorsque le temporisateur s'écoule.

Ce schéma de surveillance est disponible dans les relais de protection permettant de mesurer le courant.

### Pos CB

Un temporisateur de surveillance sera lancé dès que le module CBF est déclenché par un signal de déclenchement. Une panne de disjoncteur sera détectée et un signal sera émis si l'évaluation des indicateurs de position du disjoncteur ne signifie pas que le disjoncteur a été désactivé avec succès pendant que le temporisateur s'écoule.

Ce schéma de surveillance est disponible dans tous les relais de protection. Ce schéma est recommandé si les pannes de disjoncteur doivent être détectées pendant qu'il n'y a pas ou peu de charge (courants faibles). Ce peut être le cas par ex. si la supervision, en cas de surtension ou de fréquence excessive, est effectuée par un générateur temporaire de secours.

### 50 BF et Pos CB\*

Un temporisateur de surveillance sera lancé dès que le module CBF est déclenché par un signal de déclenchement. Une panne de disjoncteur sera détectée et un signal sera émis si le courant mesuré ne chute pas sous un seuil défini et si simultanément l'évaluation des indicateurs de position du disjoncteur ne signifie pas que le disjoncteur a été désactivé avec succès pendant que le temporisateur s'écoule.

Ce schéma est recommandé si les pannes de disjoncteur doivent être revérifiées. Ce schéma émettra une commande de déclenchement vers le disjoncteur en amont même si les indicateurs de position signalent à tort que le disjoncteur a été ouvert ou si la mesure du courant indique à tort (défectueux) que le disjoncteur est en position ouverte.

\*=uniquement disponible dans les relais de protection permettant la mesure du courant.

## Modes de déclenchement

Il existe trois modes de déclenchement pour le module CBF. En outre, trois entrées de déclencheurs programmables sont disponibles et pourraient déclencher le module CBF, même si elles ne sont pas attribuées dans le gestionnaire de disjoncteur au disjoncteur qui doit être surveillé.

- *Ts décls* : Tous les signaux de déclenchement affectés à ce disjoncteur (dans le gestionnaire de disjoncteur) démarreront le module CBF (reportez-vous également à la section « Signaux de déclenchement de panne du disjoncteur »).
- *Décls cour* : Tous les déclenchements de courant affectés à ce disjoncteur (dans le gestionnaire de disjoncteur) démarreront le module CBF (reportez-vous également à la section « Signaux de déclenchement de panne du disjoncteur »).
- *Décls ext* : Tous les déclenchements externes affectés à ce disjoncteur (dans le gestionnaire de disjoncteur) démarreront le module CBF (reportez-vous également à la section « Signaux de déclenchement de panne du disjoncteur »).
- En outre, l'utilisateur peut également choisir l'option *aucun* (par exemple : si l'utilisateur souhaite utiliser l'une des trois autres entrées de déclenchement attribuables).

### AVIS

**Ces déclenchements peuvent exclusivement démarrer les pannes de disjoncteur affectées dans le gestionnaire de déclenchement au disjoncteur qui doit être surveillé. Par opposition, les trois autres déclencheurs 1-3 déclencheront le module CBF, même s'ils ne sont pas affectés au disjoncteur dans le gestionnaire de disjoncteur correspondant.**

### AVIS

**Sélectionnez le côté enroulement (disjoncteur, enroulement) à partir duquel les courants mesurés devraient être pris en compte si ce dispositif de protection propose plusieurs cartes de mesure du courant.**

### AVIS

**Cette notice s'applique uniquement aux modules protection dotés d'une fonctionnalité de contrôle ! Cet élément de protection requiert qu'un appareillage de connexion (disjoncteur) lui soit affecté. Seuls des appareillages de connexion (disjoncteurs) dont les transformateurs de mesure fournissent des données de mesure au module de protection peuvent être affectés à ce module de protection.**

## Verrouillage de panne de disjoncteur

Le signal de panne du disjoncteur est mémorisé. Ce signal peut être utilisé pour bloquer le disjoncteur contre une tentative d'activation.

Résumé tabulaire

<b>Schémas de surveillance</b>			
Où ? Dans [Param protect\Para glob prot\Surveillance\CBF]			
	<b>Pos CB<sup>2)</sup></b>	<b>50BF<sup>3)</sup></b>	<b>Pos CB et 50BF<sup>4)</sup></b>
<p><i>Quel est le disjoncteur à surveiller ?</i></p> <p>Où effectuer la sélection ? Dans [Param protect\Para glob prot\Surveillance\CBF]</p>	<p>Sélection du disjoncteur à surveiller.</p> <p>(Si plusieurs disjoncteurs sont disponibles)</p>	<p>Sélection du disjoncteur à surveiller.</p> <p>(Si plusieurs disjoncteurs sont disponibles)</p>	<p>Sélection du disjoncteur à surveiller.</p> <p>(Si plusieurs disjoncteurs sont disponibles)</p>
<p><i>Mode Déclenchement</i></p> <p>(Qui démarre le temporisateur CBF ?)</p> <p>Où effectuer le paramétrage ? Dans [Param protect\Para glob prot\Surveillance\CBF]</p>	<p>Ts décls<sup>5)</sup></p> <p>ou</p> <p>Ts décls<sup>5)</sup></p> <p>ou</p> <p>Décls ext<sup>5)</sup></p> <p>... le disjoncteur est en position fermée et le module CBF est à l'état de secours.</p>	<p>Ts décls<sup>5)</sup></p> <p>ou</p> <p>Ts décls<sup>5)</sup></p> <p>ou</p> <p>Décls ext<sup>5)</sup></p> <p>...et le module CBF est à l'état de secours.</p>	<p>Ts décls<sup>5)</sup></p> <p>ou</p> <p>Ts décls<sup>5)</sup></p> <p>ou</p> <p>Décls ext<sup>5)</sup></p> <p>... le disjoncteur est en position fermée et le module CBF est à l'état de secours.</p>
<p><i>Qui arrête le temporisateur CBF ?</i></p> <p>Une fois le temporisateur arrêté, le module CBF passera en l'état « Rejeté ». Le module reviendra à l'état « de secours » si les signaux de déclenchement sont abandonnés.</p>	<p>Les indicateurs de position précisent que l'appareillage de connexion (disjoncteur) est en position ouverte.</p>	<p>Le courant est descendu sous le seuil <math>I &lt; I^{-1}</math>.</p>	<p>Les indicateurs de position précisent que l'appareillage de connexion (disjoncteur) est en position ouverte <b>et</b> que le courant est descendu sous le seuil <math>I &lt; I^{-1}</math>.</p>
<p><i>Une panne de disjoncteur sera détectée</i></p> <p>... et un signal de déclenchement envoyé vers le disjoncteur en amont sera émis ?</p>	<p>Lorsque le temporisateur CBF est écoulé.</p>	<p>Lorsque le temporisateur CBF est écoulé.</p>	<p>Lorsque le temporisateur CBF est écoulé.</p>
<p><i>Quand le signal de déclenchement vers le disjoncteur en amont chute-t-il (reprend) ?</i></p>	<p>Si les indicateurs de position précisent que l'appareillage de connexion (disjoncteur) est en position ouverte <b>et</b> si les signaux de déclenchement chutent (reprennent)</p>	<p>Si le courant est descendu sous le seuil <math>I &lt;</math> <b>et</b> si les signaux de déclenchement chutent (reprennent)</p>	<p>Si les indicateurs de position précisent que l'appareillage de connexion (disjoncteur) est en position ouverte, <b>et</b> si le courant est descendu sous le seuil <math>I &lt;</math> <b>et</b> si les signaux de déclenchement chutent (reprennent)</p>

<sup>1)</sup> Nous vous recommandons de configurer le seuil  $I <$  sur une valeur légèrement inférieure au défaut actuellement prévisible.

De même, il est possible de raccourcir la temporisation de supervision CBF et ainsi de réduire les dégâts thermiques et mécaniques de l'équipement électrique en cas de défaillance du disjoncteur. Plus le seuil est bas, plus il faut de temps pour détecter que le disjoncteur est en position ouverte, surtout en présence de phénomènes transitoires/harmoniques.

Remarque : Retard de déclenchement du module CBF = retard minimum (temps de déclenchement) de la protection de secours !

2), 3), 4)

Disponible dans tous les appareils équipés du logiciel correspondant	Disponible dans tous les appareils permettant la mesure du courant	Disponible dans tous les appareils permettant la mesure du courant
--	--	--

5)

Uniquement si les signaux sont attribués au disjoncteur via le gestionnaire de disjoncteur.

Protection contre les pannes de disjoncteur pour les appareils permettant la mesure du courant

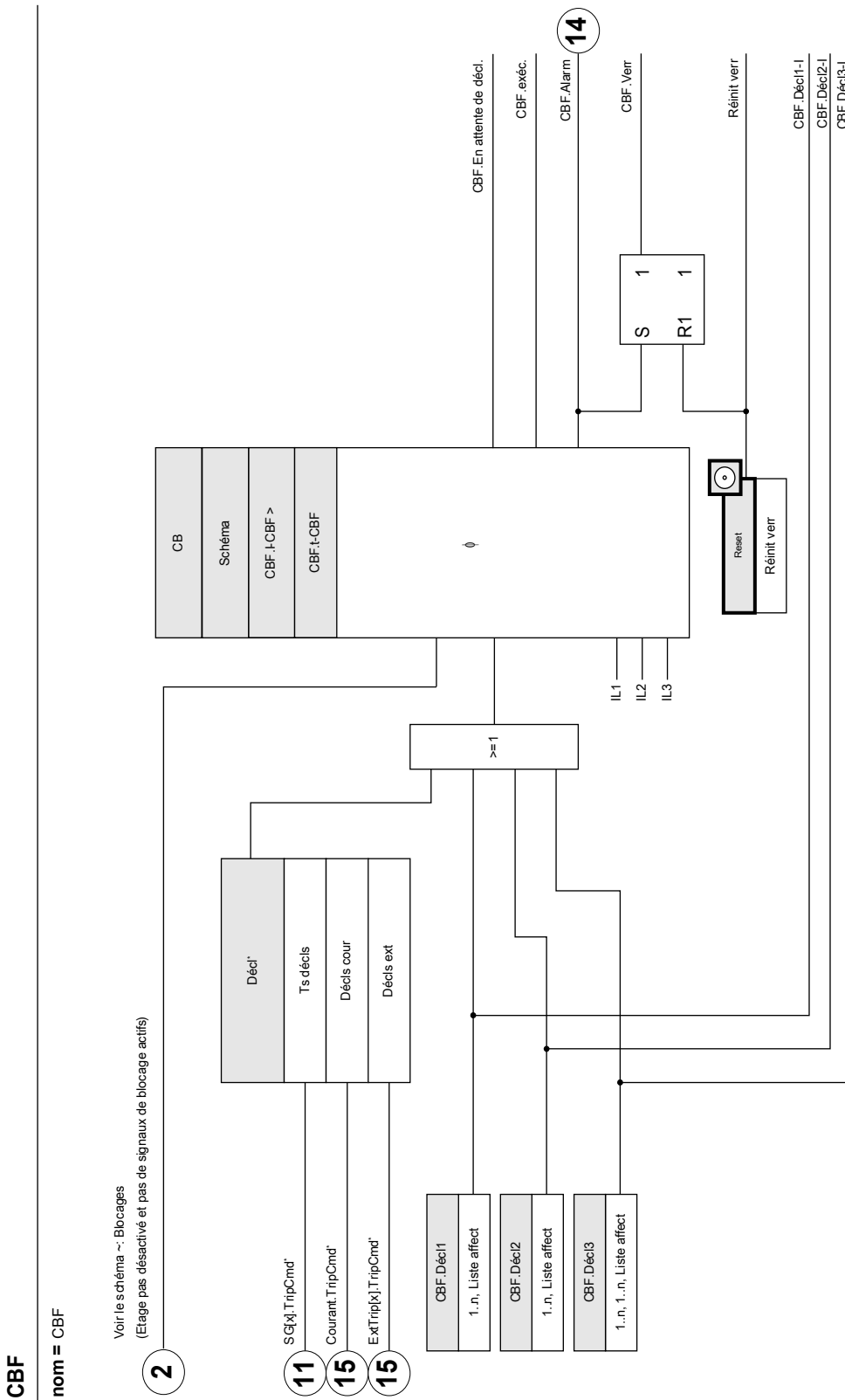

Protection contre les pannes de disjoncteur pour les appareils permettant uniquement la mesure de la tension

**CBF**

nom = CBF

Voir le schéma ~: Blocages

(Etage pas désactivé et pas de signaux de blocage actifs)

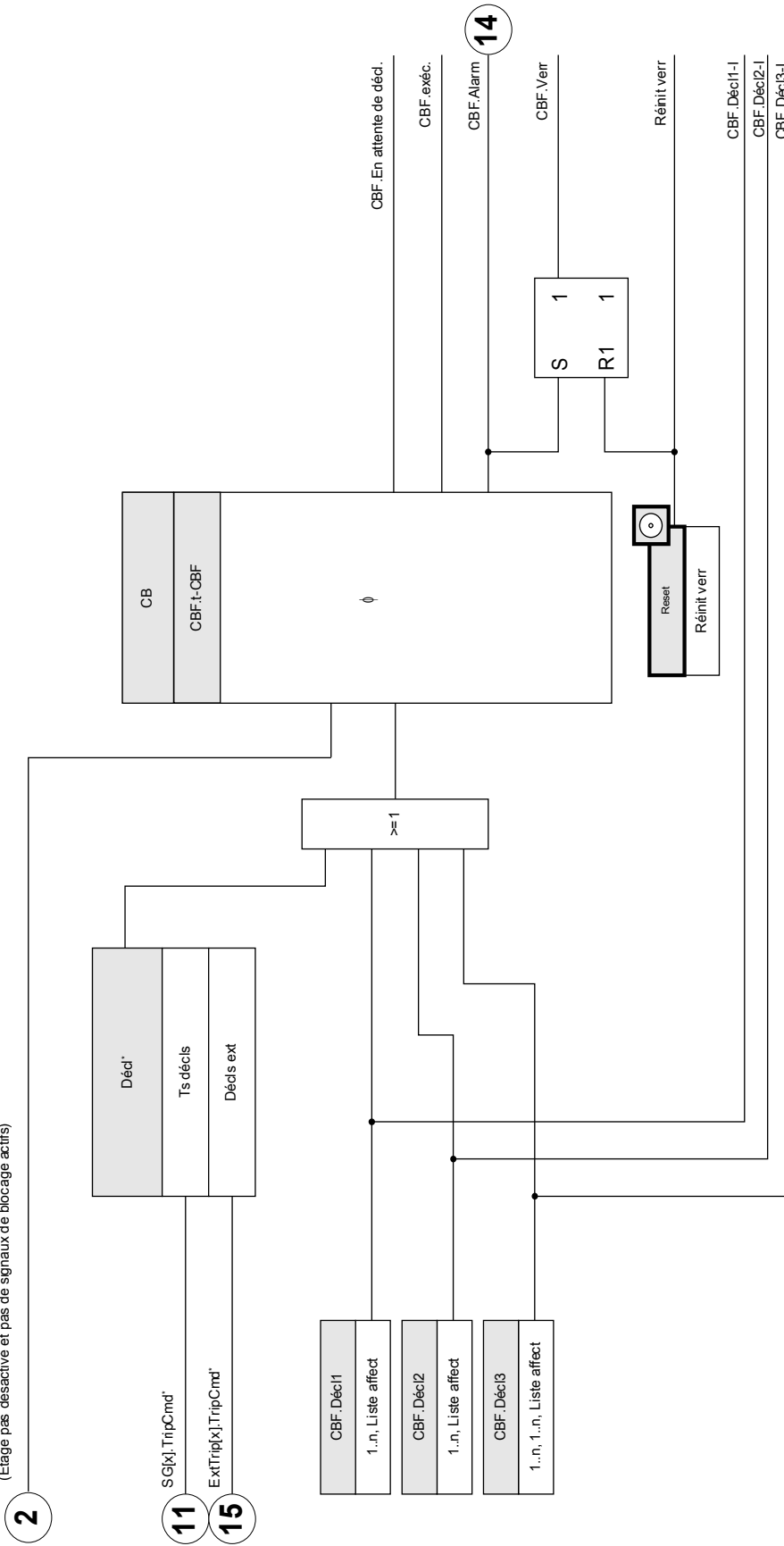





\* Le défaut de disjoncteur est déclenché par les signaux de déclenchement assignés au disjoncteur dans le gestionnaire de déclenchements.

### Paramètres d'organisation du module CBF

Paramètre	Description	Options	Valeur par défaut	Chemin du menu
Mode 	Mode	ne pas uti, uti	ne pas uti	[Organis module]

### Paramètres de protection globale du module CBF

Paramètre	Description	Plage de définition	Valeur par défaut	Chemin du menu
Schéma 	Schéma	50BF, Pos CB, 50BF et Pos CB	50BF	[Param protect /Para glob prot /Surv /CBF]
ExBlo1 	Blocage externe du module, si le blocage est activé (autorisé) avec un paramètre défini et si l'état du signal affecté est 'vrai'.	1..n, Liste affect	-.-	[Param protect /Para glob prot /Surv /CBF]
ExBlo2 	Blocage externe du module, si le blocage est activé (autorisé) avec un paramètre défini et si l'état du signal affecté est 'vrai'.	1..n, Liste affect	-.-	[Param protect /Para glob prot /Surv /CBF]
Décl 	Détermination du mode de déclenchement pour un défaut de disjoncteur.	- . -, Ts décls, Décls ext, Décls cour	Ts décls	[Param protect /Para glob prot /Surv /CBF]
Décl1 	Déclencheur qui active le défaut de disjoncteur (CBF)	Décl	-.-	[Param protect /Para glob prot /Surv /CBF]
Décl2 	Déclencheur qui active le défaut de disjoncteur (CBF)	Décl	-.-	[Param protect /Para glob prot /Surv /CBF]
Décl3 	Déclencheur qui active le défaut de disjoncteur (CBF)	Décl	-.-	[Param protect /Para glob prot /Surv /CBF]



## Commandes directes du module CBF





Paramètre	Description	Plage de définition	Valeur par défaut	Chemin du menu
Réinit verr 	Réinit verr	inactif, actif	inactif	[Utilisat /Réinit/Acquitter /Réini]

## Définition des paramètres de groupe du module CBF



Afin d'empêcher une activation intempestive du module BF, le temps d'excitation (alarme) doit être supérieur à la somme des éléments suivants :

- Temps de fonctionnement du relais de protection
- +Temps de fermeture-ouverture du disjoncteur (reportez-vous aux données techniques du fabricant du disjoncteur) ;
- +Temps d'arrêt (indicateurs de courant ou de position)
- +Marge de sécurité.

Paramètre	Description	Plage de définition	Valeur par défaut	Chemin du menu
Fonction 	Activation ou désactivation permanente du module/étage.	inactif, actif	inactif	[Param protect /<1..4> /Surv /CBF]
ExBlo Fc 	Activer (autoriser) ou désactiver (interdire) le blocage du module/étage. Ce paramètre est actif uniquement si un signal est affecté au paramètre global de protection correspondant. Si le signal passe à l'état 'vrai', les modules/étages paramétrés avec "ExBlo Fc=actif" sont bloqués	inactif, actif	inactif	[Param protect /<1..4> /Surv /CBF]
I-CBF > 	L'alarme de défaut du disjoncteur sera déclenchée si ce seuil est toujours dépassé après expiration du délai imparti (50 BF).  Dispo seult si: Schéma50BF = Ou Schéma = 50BF et Pos CB	0.02 - 4.00In	0.02In	[Param protect /<1..4> /Surv /CBF]
t-CBF 	Si le délai a expiré, une alarme de défaut de disjoncteur (CBF) est émise.	0.00 - 10.00s	0.20s	[Param protect /<1..4> /Surv /CBF]

## États d'entrée du module CBF

<i>Name</i>	<i>Description</i>	<i>Affectation via</i>
ExBlo1-l	État d'entrée d'un module : Blocage externe1	[Param protect /Para glob prot /Surv /CBF]
ExBlo2-l	État d'entrée d'un module : Blocage externe2	[Param protect /Para glob prot /Surv /CBF]
Décl1-l	Entrée d'un module : Déclencheur qui active le défaut de disjoncteur (CBF)	[Param protect /Para glob prot /Surv /CBF]
Décl2-l	Entrée d'un module : Déclencheur qui active le défaut de disjoncteur (CBF)	[Param protect /Para glob prot /Surv /CBF]
Décl3-l	Entrée d'un module : Déclencheur qui active le défaut de disjoncteur (CBF)	[Param protect /Para glob prot /Surv /CBF]

## Signaux CBF (états de sortie)

<i>Signal</i>	<i>Description</i>
actif	Signal : actif
ExBlo	Signal : Blocage externe
En attente de décl.	En attente de décl.
exéc.	Signal : CBF (Défaut disjoncteur) -Module activé
Alarm	Signal : Défaut de disjoncteur
Verr	Signal: Verr
Réinit verr	Signal: Réinit verr

## Signaux de déclenchement de la panne du disjoncteur

Ces déclenchements démarreront le module **CBF** si le paramètre « *Ts décls* » a été sélectionné comme événement de déclenchement.

Name	Description
--	Pas d'affectation
MStart.TripCmd	Signal : Commande de déclenchement
I[1].TripCmd	Signal : Commande de déclenchement
I[2].TripCmd	Signal : Commande de déclenchement
I[3].TripCmd	Signal : Commande de déclenchement
I[4].TripCmd	Signal : Commande de déclenchement
I[5].TripCmd	Signal : Commande de déclenchement
I[6].TripCmd	Signal : Commande de déclenchement
IG[1].TripCmd	Signal : Commande de déclenchement
IG[2].TripCmd	Signal : Commande de déclenchement
IG[3].TripCmd	Signal : Commande de déclenchement
IG[4].TripCmd	Signal : Commande de déclenchement
ThR.TripCmd	Signal : Commande de déclenchement
Jam[1].TripCmd	Signal : Commande de déclenchement
Jam[2].TripCmd	Signal : Commande de déclenchement
I<[1].TripCmd	Signal : Commande de déclenchement
I<[2].TripCmd	Signal : Commande de déclenchement
I<[3].TripCmd	Signal : Commande de déclenchement
I2>[1].TripCmd	Signal : Commande de déclenchement
I2>[2].TripCmd	Signal : Commande de déclenchement
ExP[1].TripCmd	Signal : Commande de déclenchement
ExP[2].TripCmd	Signal : Commande de déclenchement
ExP[3].TripCmd	Signal : Commande de déclenchement
ExP[4].TripCmd	Signal : Commande de déclenchement
RTD.TripCmd	Signal : Commande de déclenchement
Empl EN X1.EN 1	Signal : Entrée numérique
Empl EN X1.EN 2	Signal : Entrée numérique
Empl EN X1.EN 3	Signal : Entrée numérique
Empl EN X1.EN 4	Signal : Entrée numérique
Empl EN X1.EN 5	Signal : Entrée numérique
Empl EN X1.EN 6	Signal : Entrée numérique
Empl EN X1.EN 7	Signal : Entrée numérique
Empl EN X1.EN 8	Signal : Entrée numérique
Empl EN X1.EN 1	Signal : Entrée numérique
Empl EN X1.EN 2	Signal : Entrée numérique

<i>Name</i>	<i>Description</i>
Empl EN X1.EN 3	Signal : Entrée numérique
Empl EN X1.EN 4	Signal : Entrée numérique
Logiqu.LE1.Port Out	Signal : Sortie de la porte logique
Logiqu.LE1.Tempo exp	Signal : Sortie de la temporisation
Logiqu.LE1.Out	Signal : Sortie mémorisée (Q)
Logiqu.LE1.Out inversé	Signal : Sortie mémorisée inversée (Q NOT)
Logiqu.LE2.Port Out	Signal : Sortie de la porte logique
Logiqu.LE2.Tempo exp	Signal : Sortie de la temporisation
Logiqu.LE2.Out	Signal : Sortie mémorisée (Q)
Logiqu.LE2.Out inversé	Signal : Sortie mémorisée inversée (Q NOT)
Logiqu.LE3.Port Out	Signal : Sortie de la porte logique
Logiqu.LE3.Tempo exp	Signal : Sortie de la temporisation
Logiqu.LE3.Out	Signal : Sortie mémorisée (Q)
Logiqu.LE3.Out inversé	Signal : Sortie mémorisée inversée (Q NOT)
Logiqu.LE4.Port Out	Signal : Sortie de la porte logique
Logiqu.LE4.Tempo exp	Signal : Sortie de la temporisation
Logiqu.LE4.Out	Signal : Sortie mémorisée (Q)
Logiqu.LE4.Out inversé	Signal : Sortie mémorisée inversée (Q NOT)
Logiqu.LE5.Port Out	Signal : Sortie de la porte logique
Logiqu.LE5.Tempo exp	Signal : Sortie de la temporisation
Logiqu.LE5.Out	Signal : Sortie mémorisée (Q)
Logiqu.LE5.Out inversé	Signal : Sortie mémorisée inversée (Q NOT)
Logiqu.LE6.Port Out	Signal : Sortie de la porte logique
Logiqu.LE6.Tempo exp	Signal : Sortie de la temporisation
Logiqu.LE6.Out	Signal : Sortie mémorisée (Q)
Logiqu.LE6.Out inversé	Signal : Sortie mémorisée inversée (Q NOT)
Logiqu.LE7.Port Out	Signal : Sortie de la porte logique
Logiqu.LE7.Tempo exp	Signal : Sortie de la temporisation
Logiqu.LE7.Out	Signal : Sortie mémorisée (Q)
Logiqu.LE7.Out inversé	Signal : Sortie mémorisée inversée (Q NOT)
Logiqu.LE8.Port Out	Signal : Sortie de la porte logique
Logiqu.LE8.Tempo exp	Signal : Sortie de la temporisation
Logiqu.LE8.Out	Signal : Sortie mémorisée (Q)
Logiqu.LE8.Out inversé	Signal : Sortie mémorisée inversée (Q NOT)
Logiqu.LE9.Port Out	Signal : Sortie de la porte logique
Logiqu.LE9.Tempo exp	Signal : Sortie de la temporisation
Logiqu.LE9.Out	Signal : Sortie mémorisée (Q)
Logiqu.LE9.Out inversé	Signal : Sortie mémorisée inversée (Q NOT)
Logiqu.LE10.Port Out	Signal : Sortie de la porte logique
Logiqu.LE10.Tempo exp	Signal : Sortie de la temporisation

<i>Name</i>	<i>Description</i>
Logiqu.LE10.Out	Signal : Sortie mémorisée (Q)
Logiqu.LE10.Out inversé	Signal : Sortie mémorisée inversée (Q NOT)
Logiqu.LE11.Port Out	Signal : Sortie de la porte logique
Logiqu.LE11.Tempo exp	Signal : Sortie de la temporisation
Logiqu.LE11.Out	Signal : Sortie mémorisée (Q)
Logiqu.LE11.Out inversé	Signal : Sortie mémorisée inversée (Q NOT)
Logiqu.LE12.Port Out	Signal : Sortie de la porte logique
Logiqu.LE12.Tempo exp	Signal : Sortie de la temporisation
Logiqu.LE12.Out	Signal : Sortie mémorisée (Q)
Logiqu.LE12.Out inversé	Signal : Sortie mémorisée inversée (Q NOT)
Logiqu.LE13.Port Out	Signal : Sortie de la porte logique
Logiqu.LE13.Tempo exp	Signal : Sortie de la temporisation
Logiqu.LE13.Out	Signal : Sortie mémorisée (Q)
Logiqu.LE13.Out inversé	Signal : Sortie mémorisée inversée (Q NOT)
Logiqu.LE14.Port Out	Signal : Sortie de la porte logique
Logiqu.LE14.Tempo exp	Signal : Sortie de la temporisation
Logiqu.LE14.Out	Signal : Sortie mémorisée (Q)
Logiqu.LE14.Out inversé	Signal : Sortie mémorisée inversée (Q NOT)
Logiqu.LE15.Port Out	Signal : Sortie de la porte logique
Logiqu.LE15.Tempo exp	Signal : Sortie de la temporisation
Logiqu.LE15.Out	Signal : Sortie mémorisée (Q)
Logiqu.LE15.Out inversé	Signal : Sortie mémorisée inversée (Q NOT)
Logiqu.LE16.Port Out	Signal : Sortie de la porte logique
Logiqu.LE16.Tempo exp	Signal : Sortie de la temporisation
Logiqu.LE16.Out	Signal : Sortie mémorisée (Q)
Logiqu.LE16.Out inversé	Signal : Sortie mémorisée inversée (Q NOT)
Logiqu.LE17.Port Out	Signal : Sortie de la porte logique
Logiqu.LE17.Tempo exp	Signal : Sortie de la temporisation
Logiqu.LE17.Out	Signal : Sortie mémorisée (Q)
Logiqu.LE17.Out inversé	Signal : Sortie mémorisée inversée (Q NOT)
Logiqu.LE18.Port Out	Signal : Sortie de la porte logique
Logiqu.LE18.Tempo exp	Signal : Sortie de la temporisation
Logiqu.LE18.Out	Signal : Sortie mémorisée (Q)
Logiqu.LE18.Out inversé	Signal : Sortie mémorisée inversée (Q NOT)
Logiqu.LE19.Port Out	Signal : Sortie de la porte logique
Logiqu.LE19.Tempo exp	Signal : Sortie de la temporisation
Logiqu.LE19.Out	Signal : Sortie mémorisée (Q)
Logiqu.LE19.Out inversé	Signal : Sortie mémorisée inversée (Q NOT)
Logiqu.LE20.Port Out	Signal : Sortie de la porte logique
Logiqu.LE20.Tempo exp	Signal : Sortie de la temporisation

<i>Name</i>	<i>Description</i>
Logiqu.LE20.Out	Signal : Sortie mémorisée (Q)
Logiqu.LE20.Out inversé	Signal : Sortie mémorisée inversée (Q NOT)
Logiqu.LE21.Port Out	Signal : Sortie de la porte logique
Logiqu.LE21.Tempo exp	Signal : Sortie de la temporisation
Logiqu.LE21.Out	Signal : Sortie mémorisée (Q)
Logiqu.LE21.Out inversé	Signal : Sortie mémorisée inversée (Q NOT)
Logiqu.LE22.Port Out	Signal : Sortie de la porte logique
Logiqu.LE22.Tempo exp	Signal : Sortie de la temporisation
Logiqu.LE22.Out	Signal : Sortie mémorisée (Q)
Logiqu.LE22.Out inversé	Signal : Sortie mémorisée inversée (Q NOT)
Logiqu.LE23.Port Out	Signal : Sortie de la porte logique
Logiqu.LE23.Tempo exp	Signal : Sortie de la temporisation
Logiqu.LE23.Out	Signal : Sortie mémorisée (Q)
Logiqu.LE23.Out inversé	Signal : Sortie mémorisée inversée (Q NOT)
Logiqu.LE24.Port Out	Signal : Sortie de la porte logique
Logiqu.LE24.Tempo exp	Signal : Sortie de la temporisation
Logiqu.LE24.Out	Signal : Sortie mémorisée (Q)
Logiqu.LE24.Out inversé	Signal : Sortie mémorisée inversée (Q NOT)
Logiqu.LE25.Port Out	Signal : Sortie de la porte logique
Logiqu.LE25.Tempo exp	Signal : Sortie de la temporisation
Logiqu.LE25.Out	Signal : Sortie mémorisée (Q)
Logiqu.LE25.Out inversé	Signal : Sortie mémorisée inversée (Q NOT)
Logiqu.LE26.Port Out	Signal : Sortie de la porte logique
Logiqu.LE26.Tempo exp	Signal : Sortie de la temporisation
Logiqu.LE26.Out	Signal : Sortie mémorisée (Q)
Logiqu.LE26.Out inversé	Signal : Sortie mémorisée inversée (Q NOT)
Logiqu.LE27.Port Out	Signal : Sortie de la porte logique
Logiqu.LE27.Tempo exp	Signal : Sortie de la temporisation
Logiqu.LE27.Out	Signal : Sortie mémorisée (Q)
Logiqu.LE27.Out inversé	Signal : Sortie mémorisée inversée (Q NOT)
Logiqu.LE28.Port Out	Signal : Sortie de la porte logique
Logiqu.LE28.Tempo exp	Signal : Sortie de la temporisation
Logiqu.LE28.Out	Signal : Sortie mémorisée (Q)
Logiqu.LE28.Out inversé	Signal : Sortie mémorisée inversée (Q NOT)
Logiqu.LE29.Port Out	Signal : Sortie de la porte logique
Logiqu.LE29.Tempo exp	Signal : Sortie de la temporisation
Logiqu.LE29.Out	Signal : Sortie mémorisée (Q)
Logiqu.LE29.Out inversé	Signal : Sortie mémorisée inversée (Q NOT)
Logiqu.LE30.Port Out	Signal : Sortie de la porte logique
Logiqu.LE30.Tempo exp	Signal : Sortie de la temporisation

<i>Name</i>	<i>Description</i>
Logiqu.LE30.Out	Signal : Sortie mémorisée (Q)
Logiqu.LE30.Out inversé	Signal : Sortie mémorisée inversée (Q NOT)
Logiqu.LE31.Port Out	Signal : Sortie de la porte logique
Logiqu.LE31.Tempo exp	Signal : Sortie de la temporisation
Logiqu.LE31.Out	Signal : Sortie mémorisée (Q)
Logiqu.LE31.Out inversé	Signal : Sortie mémorisée inversée (Q NOT)
Logiqu.LE32.Port Out	Signal : Sortie de la porte logique
Logiqu.LE32.Tempo exp	Signal : Sortie de la temporisation
Logiqu.LE32.Out	Signal : Sortie mémorisée (Q)
Logiqu.LE32.Out inversé	Signal : Sortie mémorisée inversée (Q NOT)
Logiqu.LE33.Port Out	Signal : Sortie de la porte logique
Logiqu.LE33.Tempo exp	Signal : Sortie de la temporisation
Logiqu.LE33.Out	Signal : Sortie mémorisée (Q)
Logiqu.LE33.Out inversé	Signal : Sortie mémorisée inversée (Q NOT)
Logiqu.LE34.Port Out	Signal : Sortie de la porte logique
Logiqu.LE34.Tempo exp	Signal : Sortie de la temporisation
Logiqu.LE34.Out	Signal : Sortie mémorisée (Q)
Logiqu.LE34.Out inversé	Signal : Sortie mémorisée inversée (Q NOT)
Logiqu.LE35.Port Out	Signal : Sortie de la porte logique
Logiqu.LE35.Tempo exp	Signal : Sortie de la temporisation
Logiqu.LE35.Out	Signal : Sortie mémorisée (Q)
Logiqu.LE35.Out inversé	Signal : Sortie mémorisée inversée (Q NOT)
Logiqu.LE36.Port Out	Signal : Sortie de la porte logique
Logiqu.LE36.Tempo exp	Signal : Sortie de la temporisation
Logiqu.LE36.Out	Signal : Sortie mémorisée (Q)
Logiqu.LE36.Out inversé	Signal : Sortie mémorisée inversée (Q NOT)
Logiqu.LE37.Port Out	Signal : Sortie de la porte logique
Logiqu.LE37.Tempo exp	Signal : Sortie de la temporisation
Logiqu.LE37.Out	Signal : Sortie mémorisée (Q)
Logiqu.LE37.Out inversé	Signal : Sortie mémorisée inversée (Q NOT)
Logiqu.LE38.Port Out	Signal : Sortie de la porte logique
Logiqu.LE38.Tempo exp	Signal : Sortie de la temporisation
Logiqu.LE38.Out	Signal : Sortie mémorisée (Q)
Logiqu.LE38.Out inversé	Signal : Sortie mémorisée inversée (Q NOT)
Logiqu.LE39.Port Out	Signal : Sortie de la porte logique
Logiqu.LE39.Tempo exp	Signal : Sortie de la temporisation
Logiqu.LE39.Out	Signal : Sortie mémorisée (Q)
Logiqu.LE39.Out inversé	Signal : Sortie mémorisée inversée (Q NOT)
Logiqu.LE40.Port Out	Signal : Sortie de la porte logique
Logiqu.LE40.Tempo exp	Signal : Sortie de la temporisation

<i>Name</i>	<i>Description</i>
Logiqu.LE40.Out	Signal : Sortie mémorisée (Q)
Logiqu.LE40.Out inversé	Signal : Sortie mémorisée inversée (Q NOT)
Logiqu.LE41.Port Out	Signal : Sortie de la porte logique
Logiqu.LE41.Tempo exp	Signal : Sortie de la temporisation
Logiqu.LE41.Out	Signal : Sortie mémorisée (Q)
Logiqu.LE41.Out inversé	Signal : Sortie mémorisée inversée (Q NOT)
Logiqu.LE42.Port Out	Signal : Sortie de la porte logique
Logiqu.LE42.Tempo exp	Signal : Sortie de la temporisation
Logiqu.LE42.Out	Signal : Sortie mémorisée (Q)
Logiqu.LE42.Out inversé	Signal : Sortie mémorisée inversée (Q NOT)
Logiqu.LE43.Port Out	Signal : Sortie de la porte logique
Logiqu.LE43.Tempo exp	Signal : Sortie de la temporisation
Logiqu.LE43.Out	Signal : Sortie mémorisée (Q)
Logiqu.LE43.Out inversé	Signal : Sortie mémorisée inversée (Q NOT)
Logiqu.LE44.Port Out	Signal : Sortie de la porte logique
Logiqu.LE44.Tempo exp	Signal : Sortie de la temporisation
Logiqu.LE44.Out	Signal : Sortie mémorisée (Q)
Logiqu.LE44.Out inversé	Signal : Sortie mémorisée inversée (Q NOT)
Logiqu.LE45.Port Out	Signal : Sortie de la porte logique
Logiqu.LE45.Tempo exp	Signal : Sortie de la temporisation
Logiqu.LE45.Out	Signal : Sortie mémorisée (Q)
Logiqu.LE45.Out inversé	Signal : Sortie mémorisée inversée (Q NOT)
Logiqu.LE46.Port Out	Signal : Sortie de la porte logique
Logiqu.LE46.Tempo exp	Signal : Sortie de la temporisation
Logiqu.LE46.Out	Signal : Sortie mémorisée (Q)
Logiqu.LE46.Out inversé	Signal : Sortie mémorisée inversée (Q NOT)
Logiqu.LE47.Port Out	Signal : Sortie de la porte logique
Logiqu.LE47.Tempo exp	Signal : Sortie de la temporisation
Logiqu.LE47.Out	Signal : Sortie mémorisée (Q)
Logiqu.LE47.Out inversé	Signal : Sortie mémorisée inversée (Q NOT)
Logiqu.LE48.Port Out	Signal : Sortie de la porte logique
Logiqu.LE48.Tempo exp	Signal : Sortie de la temporisation
Logiqu.LE48.Out	Signal : Sortie mémorisée (Q)
Logiqu.LE48.Out inversé	Signal : Sortie mémorisée inversée (Q NOT)
Logiqu.LE49.Port Out	Signal : Sortie de la porte logique
Logiqu.LE49.Tempo exp	Signal : Sortie de la temporisation
Logiqu.LE49.Out	Signal : Sortie mémorisée (Q)
Logiqu.LE49.Out inversé	Signal : Sortie mémorisée inversée (Q NOT)
Logiqu.LE50.Port Out	Signal : Sortie de la porte logique
Logiqu.LE50.Tempo exp	Signal : Sortie de la temporisation



<i>Name</i>	<i>Description</i>
Logiqu.LE50.Out	Signal : Sortie mémorisée (Q)
Logiqu.LE50.Out inversé	Signal : Sortie mémorisée inversée (Q NOT)
Logiqu.LE51.Port Out	Signal : Sortie de la porte logique
Logiqu.LE51.Tempo exp	Signal : Sortie de la temporisation
Logiqu.LE51.Out	Signal : Sortie mémorisée (Q)
Logiqu.LE51.Out inversé	Signal : Sortie mémorisée inversée (Q NOT)
Logiqu.LE52.Port Out	Signal : Sortie de la porte logique
Logiqu.LE52.Tempo exp	Signal : Sortie de la temporisation
Logiqu.LE52.Out	Signal : Sortie mémorisée (Q)
Logiqu.LE52.Out inversé	Signal : Sortie mémorisée inversée (Q NOT)
Logiqu.LE53.Port Out	Signal : Sortie de la porte logique
Logiqu.LE53.Tempo exp	Signal : Sortie de la temporisation
Logiqu.LE53.Out	Signal : Sortie mémorisée (Q)
Logiqu.LE53.Out inversé	Signal : Sortie mémorisée inversée (Q NOT)
Logiqu.LE54.Port Out	Signal : Sortie de la porte logique
Logiqu.LE54.Tempo exp	Signal : Sortie de la temporisation
Logiqu.LE54.Out	Signal : Sortie mémorisée (Q)
Logiqu.LE54.Out inversé	Signal : Sortie mémorisée inversée (Q NOT)
Logiqu.LE55.Port Out	Signal : Sortie de la porte logique
Logiqu.LE55.Tempo exp	Signal : Sortie de la temporisation
Logiqu.LE55.Out	Signal : Sortie mémorisée (Q)
Logiqu.LE55.Out inversé	Signal : Sortie mémorisée inversée (Q NOT)
Logiqu.LE56.Port Out	Signal : Sortie de la porte logique
Logiqu.LE56.Tempo exp	Signal : Sortie de la temporisation
Logiqu.LE56.Out	Signal : Sortie mémorisée (Q)
Logiqu.LE56.Out inversé	Signal : Sortie mémorisée inversée (Q NOT)
Logiqu.LE57.Port Out	Signal : Sortie de la porte logique
Logiqu.LE57.Tempo exp	Signal : Sortie de la temporisation
Logiqu.LE57.Out	Signal : Sortie mémorisée (Q)
Logiqu.LE57.Out inversé	Signal : Sortie mémorisée inversée (Q NOT)
Logiqu.LE58.Port Out	Signal : Sortie de la porte logique
Logiqu.LE58.Tempo exp	Signal : Sortie de la temporisation
Logiqu.LE58.Out	Signal : Sortie mémorisée (Q)
Logiqu.LE58.Out inversé	Signal : Sortie mémorisée inversée (Q NOT)
Logiqu.LE59.Port Out	Signal : Sortie de la porte logique
Logiqu.LE59.Tempo exp	Signal : Sortie de la temporisation
Logiqu.LE59.Out	Signal : Sortie mémorisée (Q)
Logiqu.LE59.Out inversé	Signal : Sortie mémorisée inversée (Q NOT)
Logiqu.LE60.Port Out	Signal : Sortie de la porte logique
Logiqu.LE60.Tempo exp	Signal : Sortie de la temporisation

<i>Name</i>	<i>Description</i>
Logiqu.LE60.Out	Signal : Sortie mémorisée (Q)
Logiqu.LE60.Out inversé	Signal : Sortie mémorisée inversée (Q NOT)
Logiqu.LE61.Port Out	Signal : Sortie de la porte logique
Logiqu.LE61.Tempo exp	Signal : Sortie de la temporisation
Logiqu.LE61.Out	Signal : Sortie mémorisée (Q)
Logiqu.LE61.Out inversé	Signal : Sortie mémorisée inversée (Q NOT)
Logiqu.LE62.Port Out	Signal : Sortie de la porte logique
Logiqu.LE62.Tempo exp	Signal : Sortie de la temporisation
Logiqu.LE62.Out	Signal : Sortie mémorisée (Q)
Logiqu.LE62.Out inversé	Signal : Sortie mémorisée inversée (Q NOT)
Logiqu.LE63.Port Out	Signal : Sortie de la porte logique
Logiqu.LE63.Tempo exp	Signal : Sortie de la temporisation
Logiqu.LE63.Out	Signal : Sortie mémorisée (Q)
Logiqu.LE63.Out inversé	Signal : Sortie mémorisée inversée (Q NOT)
Logiqu.LE64.Port Out	Signal : Sortie de la porte logique
Logiqu.LE64.Tempo exp	Signal : Sortie de la temporisation
Logiqu.LE64.Out	Signal : Sortie mémorisée (Q)
Logiqu.LE64.Out inversé	Signal : Sortie mémorisée inversée (Q NOT)
Logiqu.LE65.Port Out	Signal : Sortie de la porte logique
Logiqu.LE65.Tempo exp	Signal : Sortie de la temporisation
Logiqu.LE65.Out	Signal : Sortie mémorisée (Q)
Logiqu.LE65.Out inversé	Signal : Sortie mémorisée inversée (Q NOT)
Logiqu.LE66.Port Out	Signal : Sortie de la porte logique
Logiqu.LE66.Tempo exp	Signal : Sortie de la temporisation
Logiqu.LE66.Out	Signal : Sortie mémorisée (Q)
Logiqu.LE66.Out inversé	Signal : Sortie mémorisée inversée (Q NOT)
Logiqu.LE67.Port Out	Signal : Sortie de la porte logique
Logiqu.LE67.Tempo exp	Signal : Sortie de la temporisation
Logiqu.LE67.Out	Signal : Sortie mémorisée (Q)
Logiqu.LE67.Out inversé	Signal : Sortie mémorisée inversée (Q NOT)
Logiqu.LE68.Port Out	Signal : Sortie de la porte logique
Logiqu.LE68.Tempo exp	Signal : Sortie de la temporisation
Logiqu.LE68.Out	Signal : Sortie mémorisée (Q)
Logiqu.LE68.Out inversé	Signal : Sortie mémorisée inversée (Q NOT)
Logiqu.LE69.Port Out	Signal : Sortie de la porte logique
Logiqu.LE69.Tempo exp	Signal : Sortie de la temporisation
Logiqu.LE69.Out	Signal : Sortie mémorisée (Q)
Logiqu.LE69.Out inversé	Signal : Sortie mémorisée inversée (Q NOT)
Logiqu.LE70.Port Out	Signal : Sortie de la porte logique
Logiqu.LE70.Tempo exp	Signal : Sortie de la temporisation

<i>Name</i>	<i>Description</i>
Logiqu.LE70.Out	Signal : Sortie mémorisée (Q)
Logiqu.LE70.Out inversé	Signal : Sortie mémorisée inversée (Q NOT)
Logiqu.LE71.Port Out	Signal : Sortie de la porte logique
Logiqu.LE71.Tempo exp	Signal : Sortie de la temporisation
Logiqu.LE71.Out	Signal : Sortie mémorisée (Q)
Logiqu.LE71.Out inversé	Signal : Sortie mémorisée inversée (Q NOT)
Logiqu.LE72.Port Out	Signal : Sortie de la porte logique
Logiqu.LE72.Tempo exp	Signal : Sortie de la temporisation
Logiqu.LE72.Out	Signal : Sortie mémorisée (Q)
Logiqu.LE72.Out inversé	Signal : Sortie mémorisée inversée (Q NOT)
Logiqu.LE73.Port Out	Signal : Sortie de la porte logique
Logiqu.LE73.Tempo exp	Signal : Sortie de la temporisation
Logiqu.LE73.Out	Signal : Sortie mémorisée (Q)
Logiqu.LE73.Out inversé	Signal : Sortie mémorisée inversée (Q NOT)
Logiqu.LE74.Port Out	Signal : Sortie de la porte logique
Logiqu.LE74.Tempo exp	Signal : Sortie de la temporisation
Logiqu.LE74.Out	Signal : Sortie mémorisée (Q)
Logiqu.LE74.Out inversé	Signal : Sortie mémorisée inversée (Q NOT)
Logiqu.LE75.Port Out	Signal : Sortie de la porte logique
Logiqu.LE75.Tempo exp	Signal : Sortie de la temporisation
Logiqu.LE75.Out	Signal : Sortie mémorisée (Q)
Logiqu.LE75.Out inversé	Signal : Sortie mémorisée inversée (Q NOT)
Logiqu.LE76.Port Out	Signal : Sortie de la porte logique
Logiqu.LE76.Tempo exp	Signal : Sortie de la temporisation
Logiqu.LE76.Out	Signal : Sortie mémorisée (Q)
Logiqu.LE76.Out inversé	Signal : Sortie mémorisée inversée (Q NOT)
Logiqu.LE77.Port Out	Signal : Sortie de la porte logique
Logiqu.LE77.Tempo exp	Signal : Sortie de la temporisation
Logiqu.LE77.Out	Signal : Sortie mémorisée (Q)
Logiqu.LE77.Out inversé	Signal : Sortie mémorisée inversée (Q NOT)
Logiqu.LE78.Port Out	Signal : Sortie de la porte logique
Logiqu.LE78.Tempo exp	Signal : Sortie de la temporisation
Logiqu.LE78.Out	Signal : Sortie mémorisée (Q)
Logiqu.LE78.Out inversé	Signal : Sortie mémorisée inversée (Q NOT)
Logiqu.LE79.Port Out	Signal : Sortie de la porte logique
Logiqu.LE79.Tempo exp	Signal : Sortie de la temporisation
Logiqu.LE79.Out	Signal : Sortie mémorisée (Q)
Logiqu.LE79.Out inversé	Signal : Sortie mémorisée inversée (Q NOT)
Logiqu.LE80.Port Out	Signal : Sortie de la porte logique
Logiqu.LE80.Tempo exp	Signal : Sortie de la temporisation

Name	Description
Logiqu.LE80.Out	Signal : Sortie mémorisée (Q)
Logiqu.LE80.Out inversé	Signal : Sortie mémorisée inversée (Q NOT)

*Ces déclenchements démarreront le module BF si les fonctions « Ts cour » ont été sélectionnées comme événement de déclenchement.*

Name	Description
-.-	Pas d'affectation
I[1].TripCmd	Signal : Commande de déclenchement
I[2].TripCmd	Signal : Commande de déclenchement
I[3].TripCmd	Signal : Commande de déclenchement
I[4].TripCmd	Signal : Commande de déclenchement
I[5].TripCmd	Signal : Commande de déclenchement
I[6].TripCmd	Signal : Commande de déclenchement
IG[1].TripCmd	Signal : Commande de déclenchement
IG[2].TripCmd	Signal : Commande de déclenchement
IG[3].TripCmd	Signal : Commande de déclenchement
IG[4].TripCmd	Signal : Commande de déclenchement
ThR.TripCmd	Signal : Commande de déclenchement
Jam[1].TripCmd	Signal : Commande de déclenchement
Jam[2].TripCmd	Signal : Commande de déclenchement
I<[1].TripCmd	Signal : Commande de déclenchement
I<[2].TripCmd	Signal : Commande de déclenchement
I<[3].TripCmd	Signal : Commande de déclenchement
I2>[1].TripCmd	Signal : Commande de déclenchement
I2>[2].TripCmd	Signal : Commande de déclenchement

*Ces déclenchements démarreront le module BF si le paramètre le paramètre « Décls ext » a été sélectionné comme événement de déclenchement.*

Name	Description
-.-	Pas d'affectation
ExP[1].TripCmd	Signal : Commande de déclenchement
ExP[2].TripCmd	Signal : Commande de déclenchement
ExP[3].TripCmd	Signal : Commande de déclenchement
ExP[4].TripCmd	Signal : Commande de déclenchement

## Exemple de mise en service : Schéma de surveillance 50BF

*Objet à tester :*

Test de la protection contre les pannes de disjoncteur (schéma de surveillance 50BF).

*Moyens nécessaires :*

- Source de courant
- ampèremètre ; et
- Temporisateur.

**AVIS**

**Lors du test, le courant appliqué doit toujours être supérieur au seuil de déclenchement « I-CBF ». Si le courant de test chute sous le seuil lorsque le disjoncteur est en position « Off », aucune excitation ne sera fournie.**

*Procédure (une phase) :*

Pour tester le délai de déclenchement de la protection CBF, le courant de test doit être supérieur à la valeur du seuil de l'un des modules de protection du courant attribué pour déclencher la protection CBF. Le retard de déclenchement CBF peut être mesuré à partir du moment où l'une des entrées de déclenchement devient active lorsque le déclenchement de la protection CBF est évalué.

Pour éviter les erreurs de câblage, vérifiez que le disjoncteur du système en amont se désactive.

Le temps, mesuré par le temporisateur, doit respecter les tolérances spécifiées.

*Résultats de test réussi :*

Les temps réels mesurés sont conformes aux temps des consignes. Le disjoncteur de la section de niveau supérieur se désactive.



**AVERTISSEMENT**

**Rebranchez le câble de commande de l'interrupteur !**

## TCS - Surveillance du circuit de déclenchement [74TC]

Éléments disponibles :

TCS

La surveillance du circuit de déclenchement permet de s'assurer que le circuit de déclenchement est prêt à fonctionner. La surveillance peut avoir lieu de deux façons. La première présume que seul « *Aux On (52a)* » est utilisé dans le circuit de déclenchement. La seconde présume qu'en plus de « *Aux On (52a)* », « *Aux Off (52b)* » est également utilisé pour la surveillance du circuit.

Avec « *Aux On (52a)* » seulement dans le circuit de déclenchement, la surveillance n'est effective lorsque le disjoncteur est fermé, tandis que si « *Aux On (52a)* » et « *Aux Off (52b)* » sont utilisés, le circuit de déclenchement est surveillé tant que l'alimentation de commande est activée.

Notez que les entrées numériques utilisées à cette fin doivent être configurées correctement en fonction de la tension de commande du circuit de déclenchement. Si une rupture du circuit de déclenchement est détectée, une alarme est émise avec le délai spécifié, qui doit être plus long que le temps écoulé entre la fermeture d'un contact de déclenchement et le moment où l'état du disjoncteur est clairement reconnu par le relais.

**AVIS**

**L'emplacement 1 a 2 entrées numériques, chacune d'elles dispose d'une racine distincte (séparation de contact) pour la surveillance du circuit de déclenchement.**

**AVIS**

**Cette notice s'applique uniquement aux modules protection dotés d'une fonctionnalité de contrôle ! Cet élément de protection requiert qu'un appareillage de connexion (disjoncteur) lui soit affecté.**

Dans ce cas, la tension d'alimentation du circuit de déclenchement sert également de tension d'alimentation des entrées numériques, la défaillance de la tension d'alimentation dans un circuit de déclenchement peut donc être directement détectée.

Afin d'identifier une défaillance de conducteur dans le circuit de déclenchement sur la ligne d'alimentation ou dans la bobine de déclenchement, la bobine doit effectuer une boucle dans le circuit de surveillance.

Le délai doit être défini de façon à ce que les opérations de déclenchement ne provoquent pas de déclenchements intempestifs dans le module.

Exemple de connexion : Surveillance du circuit de déclenchement avec de contacts auxiliaires de disjoncteur.

TCS

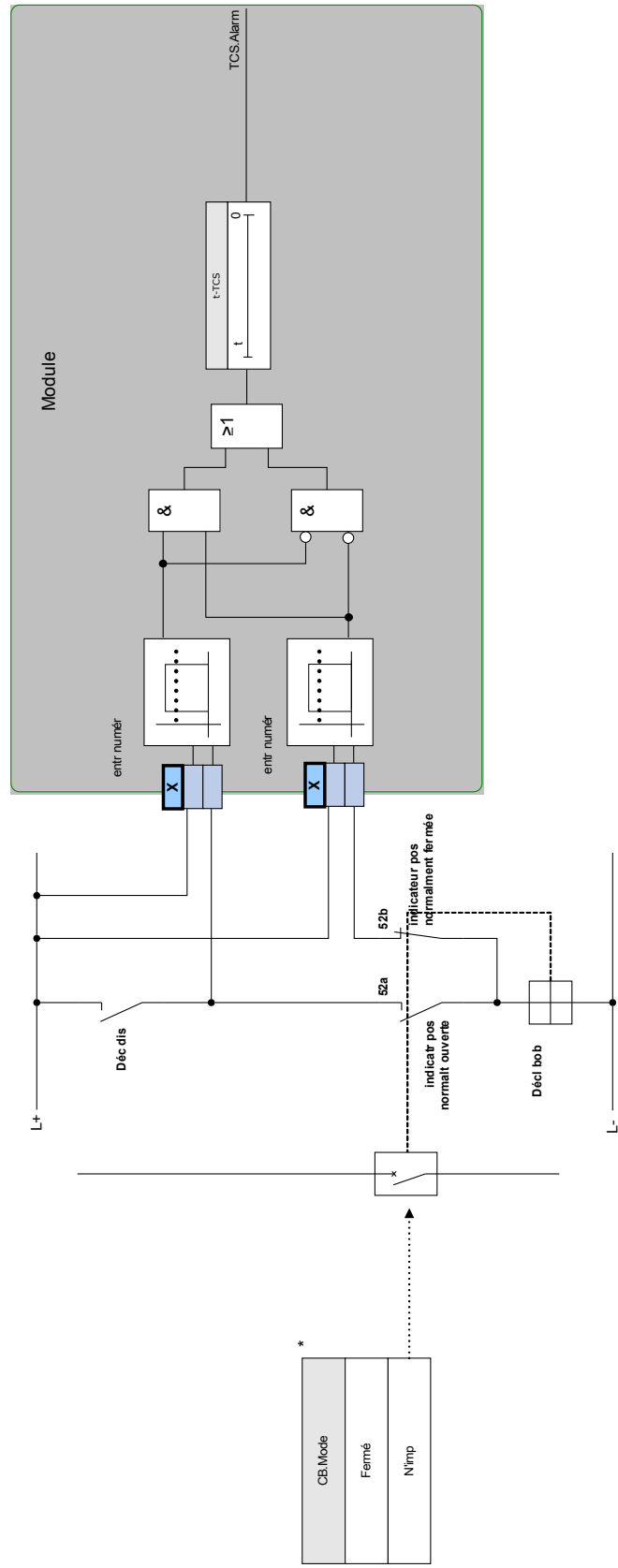

*	
CBI.Mode	
Fermé	
N'imp	

\*Ce signal = sortie appar connexion affecté à cette fonction de protection. S'applique aux modules protection dotés fonction contrôle.

Exemple de connexion : Surveillance du circuit de déclenchement avec un contact auxiliaire de disjoncteur (Aux On (52a) uniquement).

TCS

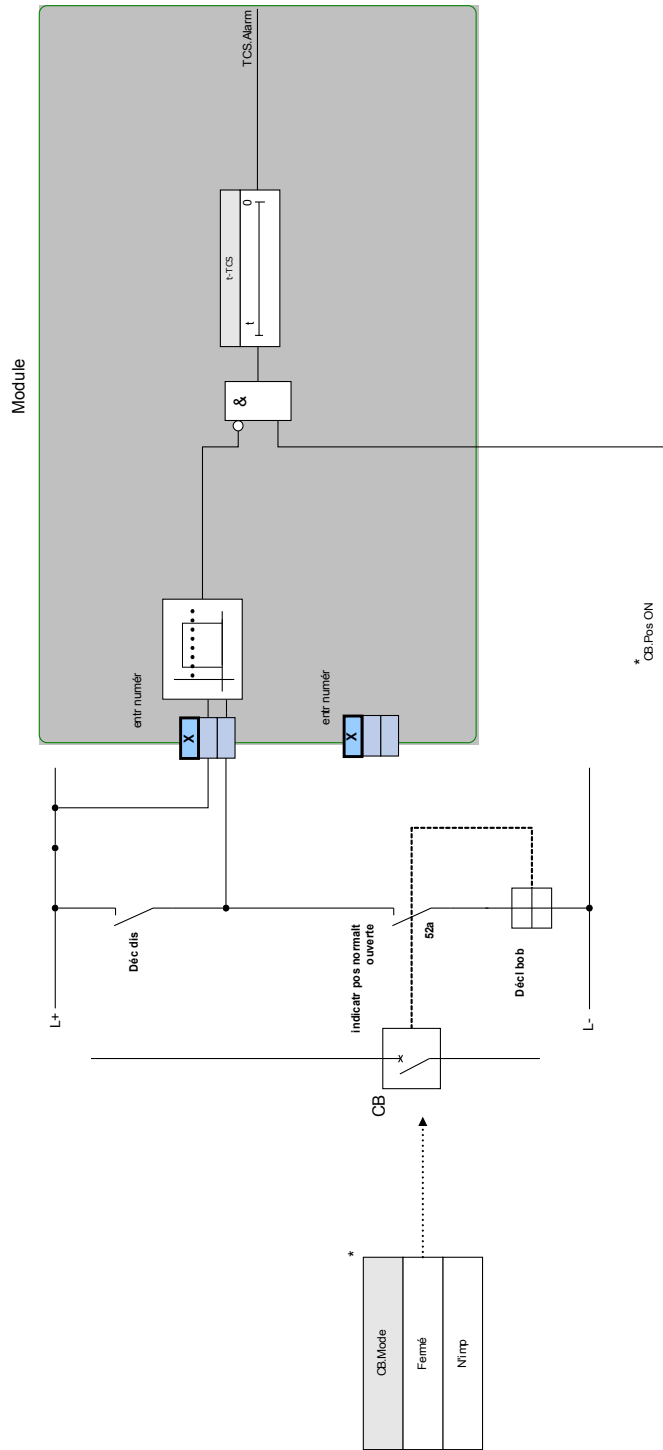

* CB Pos ON	
CB.Mode	
Fermé	
N/rtp	





\*Ce signal = sortie appar connexion affecté à cette fonction de protection. S'applique aux modules protection d'otés fonction contrôle.





## Paramètres d'organisation du module de surveillance du circuit de déclenchement

Paramètre	Description	Options	Valeur par défaut	Chemin du menu
Mode 	Mode	ne pas uti, uti	ne pas uti	[Organis module]

## Paramètres de protection globale de surveillance du circuit de déclenchement

Paramètre	Description	Plage de définition	Valeur par défaut	Chemin du menu
Mode 	Sélectionner ces commandes si le circuit de déclenchement va être surveillé lorsque le disjoncteur est ouvert ou fermé.	Fermé, N'imp	Fermé	[Param protect /Para glob prot /Surv /TCS]
Entr 1 	Sélectionner l'entrée configurée pour surveiller la bobine de déclenchement lorsque le disjoncteur est fermé.	1..n, ent num	.-	[Param protect /Para glob prot /Surv /TCS]
Entr 2 	Sélectionner l'entrée configurée pour surveiller la bobine de déclenchement lorsque le disjoncteur est ouvert. Disponible uniquement si le mode est "N'importe".  Dispo seult si: Mode = N'imp	1..n, ent num	.-	[Param protect /Para glob prot /Surv /TCS]
ExBlo1 	Blocage externe du module, si le blocage est activé (autorisé) avec un paramètre défini et si l'état du signal affecté est 'vrai'.	1..n, Liste affect	.-	[Param protect /Para glob prot /Surv /TCS]
ExBlo2 	Blocage externe du module, si le blocage est activé (autorisé) avec un paramètre défini et si l'état du signal affecté est 'vrai'.	1..n, Liste affect	.-	[Param protect /Para glob prot /Surv /TCS]

## Configuration du groupe de paramètres de surveillance du circuit de déclenchement

Paramètre	Description	Plage de définition	Valeur par défaut	Chemin du menu
 Fonction	Activation ou désactivation permanente du module/étage.	inactif, actif	inactif	[Param protect /<1..4> /Surv /TCS]
 ExBlo Fc	Activer (autoriser) ou désactiver (interdire) le blocage du module/étage. Ce paramètre est actif uniquement si un signal est affecté au paramètre global de protection correspondant. Si le signal passe à l'état 'vrai', les modules/étages paramétrés avec "ExBlo Fc=actif" sont bloqués	inactif, actif	inactif	[Param protect /<1..4> /Surv /TCS]
 t-TCS	Retard au déclenchement de la surveillance du circuit	0.10 - 10.00s	0.2s	[Param protect /<1..4> /Surv /TCS]

## États des entrées de surveillance du circuit de déclenchement

<i>Name</i>	<i>Description</i>	<i>Affectation via</i>
Aux ON-I	État d'entrée d'un module : Indicateur / signal de position du disjoncteur (52a)	[Param protect /Para glob prot /Surv /TCS]
Aux OFF-I	État d'entrée d'un module : Indicateur / signal de position du disjoncteur (52b)	[Param protect /Para glob prot /Surv /TCS]
ExBlo1-I	État d'entrée d'un module : Blocage externe1	[Param protect /Para glob prot /Surv /TCS]
ExBlo2-I	État d'entrée d'un module : Blocage externe2	[Param protect /Para glob prot /Surv /TCS]

## Signaux de surveillance de circuit de déclenchement (états des sorties)

<i>Signal</i>	<i>Description</i>
actif	Signal : actif
ExBlo	Signal : Blocage externe
Alarm	Signal : Alarme de déclenchement de surveillance de circuit
Impossible	Impossible car aucun indicateur d'état n'est affecté au disjoncteur.

## Mise en service : Surveillance du circuit de déclenchement [74TC]

**AVIS**

Pour les disjoncteurs qui se déclenchent avec peu d'énergie (par ex. via un optocoupleur), il est nécessaire de vérifier que le courant appliqué par les entrées numériques ne provoque pas de déclenchement intempestif du disjoncteur.

### *Objet à tester*

Test de surveillance du circuit de déclenchement.

### *Procédure, partie 1*

Simulez une défaillance de la tension de commande dans les circuits d'alimentation.

### *Résultat de test réussi, partie 1*

Après l'expiration de  $t-TCS$ , la surveillance du circuit de déclenchement TCS du module doit signaler une alarme.

### *Procédure, partie 2*

Simulez une rupture de câble dans le circuit de commande du disjoncteur.

### *Résultat de test réussi, partie 2*

Après l'expiration de  $t-TCS$ , la surveillance du circuit de déclenchement TCS du module doit signaler une alarme.

## CTS - Surveillance de transformateur de courant [60L]

Éléments disponibles :

CTS

Les ouvertures et les ruptures de fils dans des circuits de mesure entraînent des défaillances de transformateur de courant.

Le module « *CTS* » peut détecter une défaillance de transformateur de courant, si le courant à la terre calculé ne correspond pas à celui mesuré. Si une valeur de seuil réglable (différence entre le courant à la terre mesuré et calculé) est dépassée, une défaillance de transformateur de courant peut être présumée. Ceci est signalé par un message/une alarme.

La condition préalable est que les courants du conducteur soient mesurés par l'appareil et le courant à la terre, par exemple, par un transformateur de courant à noyau torique.

Les principes de mesure de la surveillance du circuit sont basés sur la comparaison des courants résiduels mesurés et calculés :

Dans un cas idéal :

$$(\vec{I}L1 + \vec{I}L2 + \vec{I}L3) + KI * \vec{I}G = 3 * I_0 + KI * \vec{I}G = 0$$

KI représente un facteur de correction qui tient compte des différents rapports de transformation des transformateurs de courant de phase et à la terre. Le dispositif calcule automatiquement ce facteur à partir des paramètres nominaux de champ, par exemple la relation entre les valeurs nominales de courants primaires et secondaires des transformateurs de courant de phase et à la terre.

Pour compenser l'erreur de rapport proportionnel au courant des circuits de mesure, il est possible d'utiliser le facteur de correction dynamique Kd. Comme fonction du courant maximal mesuré, ce facteur tient compte de l'erreur de mesure linéaire montante.

La valeur limite de surveillance d'un transformateur de courant est calculée comme suit :

$\Delta I$  = écart I (valeur nominale)

Kd = facteur de correction

I<sub>max</sub> = courant maximum

Valeur limite =  $\Delta I + Kd * I_{max}$

Condition préalable pour l'identification d'une erreur

$$3 * \vec{I}_0 + KI * \vec{I}G \geq \Delta I + Kd * I_{max}$$

La méthode d'évaluation de surveillance du circuit à l'aide du facteur  $K_d$  peut être représentée graphiquement comme suit :

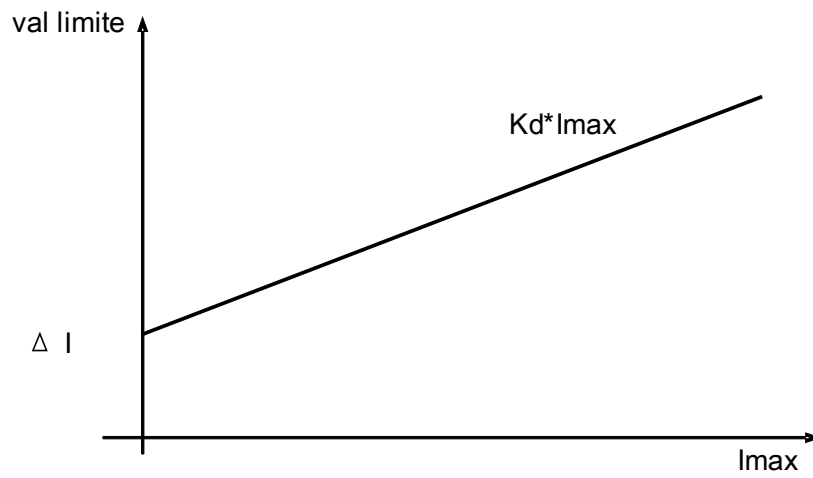

**ATTENTION**

Si le courant est mesuré dans deux phases uniquement (IL1/IL3 par exemple) ou s'il n'y a pas de mesure de courant à la terre distincte (normalement via un transformateur de courant à câble), la fonction de surveillance doit être désactivée.

CTS

2

Voir le schéma -- Blocages

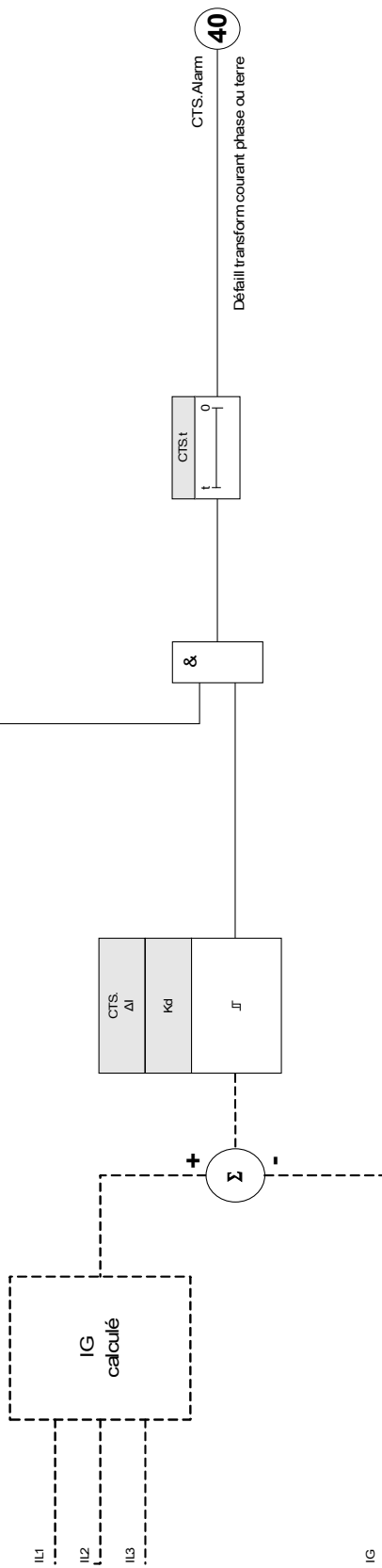

(Etage pas désactivé et pas de signaux de blocage actifs)



## Paramètres d'organisation du module de surveillance de transformateur de courant





Paramètre	Description	Options	Valeur par défaut	Chemin du menu
Mode 	Mode	ne pas uti, uti	ne pas uti	[Organis module]

## Paramètres de protection globale de surveillance du transformateur de courant

Paramètre	Description	Plage de définition	Valeur par défaut	Chemin du menu
ExBlo1 	Blocage externe du module, si le blocage est activé (autorisé) avec un paramètre défini et si l'état du signal affecté est 'vrai'.	1..n, Liste affect	-.-	[Param protect /Para glob prot /Surv /CTS]
ExBlo2 	Blocage externe du module, si le blocage est activé (autorisé) avec un paramètre défini et si l'état du signal affecté est 'vrai'.	1..n, Liste affect	-.-	[Param protect /Para glob prot /Surv /CTS]



## Définition du groupe de paramètres de surveillance du transformateur de courant

Paramètre	Description	Plage de définition	Valeur par défaut	Chemin du menu
Fonction 	Activation ou désactivation permanente du module/étage.	inactif, actif	inactif	[Param protect /<1..4> /Surv /CTS]
ExBlo Fc 	Activer (autoriser) ou désactiver (interdire) le blocage du module/étage. Ce paramètre est actif uniquement si un signal est affecté au paramètre global de protection correspondant. Si le signal passe à l'état 'vrai', les modules/étages paramétrés avec "ExBlo Fc=actif" sont bloqués	inactif, actif	inactif	[Param protect /<1..4> /Surv /CTS]
$\Delta I$ 	Afin d'empêcher des déclenchements intempestifs des fonctions de protection sélective des phases qui utilisent le courant comme condition de déclenchement. Si la différence entre le courant à la terre mesuré et la valeur calculée $I_0$ est supérieure au seuil $\Delta I$ , un événement d'alarme est généré à l'expiration de la durée d'excitation. Dans ce cas, on peut supposer qu'il existe un défaut de fusible, un fil cassé ou un circuit de mesure défectueux.	0.10 - 1.00In	0.50In	[Param protect /<1..4> /Surv /CTS]
Ret alarme 	Ret alarme	0.1 - 9999.0s	1.0s	[Param protect /<1..4> /Surv /CTS]
Kd 	Facteur de correction dynamique pour l'évaluation de la différence entre le courant à la terre calculé et mesuré. Ce facteur de correction permet de compenser des défauts du transformateur dus à des courants élevés.	0.00 - 0.99	0.00	[Param protect /<1..4> /Surv /CTS]

## États des entrées de surveillance de transformateur de courant

<i>Name</i>	<i>Description</i>	<i>Affectation via</i>
ExBlo1-I	État d'entrée d'un module : Blocage externe1	[Param protect /Para glob prot /Surv /CTS]
ExBlo2-I	État d'entrée d'un module : Blocage externe2	[Param protect /Para glob prot /Surv /CTS]

## Signaux de surveillance de transformateur de courant (États des sorties)

<i>Signal</i>	<i>Description</i>
actif	Signal : actif
ExBlo	Signal : Blocage externe
Alarm	Signal : Alarme de surveillance du circuit de mesure d'un transformateur de courant

## Mise en service : surveillance des défaillances de transformateur de courant

**AVIS**

### Condition préalable :

1. Mesures du courant des trois phases (appliquées aux entrées de mesure de l'appareil).
2. Le courant à la terre est détecté à l'aide d'un transformateur à câble (et non d'une connexion de Holmgreen).

### Objet à tester

Contrôle de la surveillance du transformateur de courant (en comparant les courants à la terre calculés et mesurés).

### Moyens nécessaires

- Source de courant triphasé

### Procédure, partie 1

- Définissez la valeur limite du CTS à «  $\Delta I = 0.1 \cdot I_n$  ».
- Alimentez un système de courant symétrique triphasé, (courant nominal approx.) sur le côté secondaire.
- Déconnectez le courant d'une phase de l'une des entrées de mesure (l'alimentation symétrique sur le côté secondaire doit être maintenue).
- Assurez-vous que le signal « CTS.ALARM » est généré.

### Résultat de test réussi, partie 1

- Le signal « CTS.ALARM » est généré.

### Procédure, partie 2

- Alimentez un système de courant symétrique triphasé, (courant nominal approx.) sur le côté secondaire.
- Alimentez un courant supérieur à la valeur de seuil pour la surveillance du circuit de mesure à l'entrée de mesure du courant à la terre.
- Vérifiez que le signal « CTS.ALARM » est généré à présent.

### Résultat de test réussi, partie 2

Le signal « CTS.ALARM » est généré.

## Auto-surveillance

### SSV

Les modules de protection sont supervisés par divers programmes de contrôle en fonctionnement normal et pendant la phase de démarrage en fonctionnement défectueux.

Les modules de protection procèdent à différents tests d'auto-surveillance.

<b>Auto-surveillance au sein des modules</b>		
Surveillance de...	Supervisé par...	Action sur le problème détecté...
Phase de démarrage	La durée (temps autorisé) de la phase de démarrage est surveillée.	Le module va être redémarré. => Le module va être mis hors service après trois tentatives de démarrage infructueuses.
Surveillance de la durée d'un cycle de protection (cycle logiciel)	La durée maximale autorisée pour un cycle de protection est contrôlée par une analyse temporelle.	Le contact d'auto-surveillance ne sera plus alimenté si la durée autorisée pour un cycle de protection est dépassée (premier seuil).  Le module de protection va être redémarré, si le cycle de protection dépasse le second seuil.
Suivi de la communication entre le processeur principal et le processeur de signal numérique (DSP)	Le traitement de la valeur mesurée cyclique du DSP est surveillé par le processeur principal.	Le module va être redémarré, si un problème est détecté. Le contact d'auto-surveillance va être mis hors tension.
Convertisseur analogique-numérique	Le DSP effectue un contrôle de plausibilité des données numérisées.	La protection sera bloquée, si une défaillance est détectée, afin d'éviter un déclenchement défectueux.
Contrôle de cohérence des données après une panne d'alimentation. (p. ex. panne de l'alimentation durant la modification des paramètres).	Une logique interne détecte les données fragmentaires sauvegardées suite à une coupure de l'alimentation.	Si les nouvelles données sont incomplètes ou corrompues, elles seront supprimées au cours de la phase de redémarrage du module. Le module continuera de fonctionner avec le dernier ensemble de données valides.
Cohérence des données en général	Génération de sommation de contrôle.	Le module sera être mis hors service en cas de détection de données incohérentes non causées par une panne de l'alimentation. (erreur interne fatale).

<b>Auto-surveillance au sein des modules</b>		
Réglage des paramètres (Module)	Protection du réglage des paramètres par des contrôles de plausibilité.	Des invraisemblances dans la configuration des paramètres peuvent être détectées au moyen de contrôles de plausibilité.  Les invraisemblances détectées sont mises en évidence par un point d'interrogation. Veuillez vous reporter au chapitre réglage des paramètres pour des informations détaillées.
Qualité de l'alimentation	Un circuit matériel garantit que le module puisse uniquement être utilisé si l'alimentation se trouve dans la plage spécifiée par les données techniques.	Si la tension d'alimentation est trop faible, le module ne démarrera pas ou sera mis hors service respectivement.
Creux de la tension d'alimentation	Des creux de courte durée de la tension d'alimentation sont détectés et peuvent être comblés dans la plupart des cas au moyen du tampon intégré dans le matériel d'alimentation.  Ce tampon permet également la cessation des procédures d'écriture de données en cours.	Le module de surveillance de l'utilisation du système détectera les creux répétitifs de courte durée de la tension d'alimentation.
Données internes du module (charge mémoire, ressources internes, ...)	Un module interne surveille l'utilisation du système.	Le module de surveillance de l'utilisation du système initie dans le cas d'une erreur fatale un redémarrage du module. En cas de défaillances mineures, le système LED va se mettre à clignoter alternativement rouge et vert (veuillez consulter le guide de dépannage). Le problème sera enregistré dans une mémoire de défauts intégrée.

**Auto-surveillance au sein des modules**

État de la communication du module (SCADA)	Le module SCADA projeté et activé surveille son lien avec le système de communication principal.	Vous pouvez vérifier s'il existe une communication active avec le système principal dans le menu <Operation/ Status display/ Communication>. Afin de contrôler cet état, vous pouvez attribuer ce statut sur une LED et/ou un relais de sortie. Pour plus d'informations sur l'état de la communication GOOSE, veuillez vous reporter au chapitre IEC61850.
--	--	---

## Démarrage du module (Redémarrage)

Le module démarre si :

- Il est connecté à la tension d'alimentation,
- l'utilisateur initie (intentionnellement) un redémarrage du module,
- le module est remis en paramétrage par défaut,
- l'auto-surveillance interne du module détecte une erreur fatale.

La raison d'un démarrage/redémarrage du module s'affiche numériquement dans le menu <Operation/ Status display/ Sys/ Restart> (veuillez vous reporter au tableau ci-dessous). La raison sera également consignée dans l'enregistreur d'événements (Event: Sys.Restart).

Le tableau ci-dessous explique les chiffres indiquant la raison du redémarrage.

<i>Codes de démarrage du module</i>	
1.	<b>Démarrage normal</b> Démarrage après déconnexion propre de la tension d'alimentation.
2.	<b>Redémarrage par l'opérateur</b> Redémarrage du module déclenché par l'opérateur via HMI ou Smart view.
3.	<b>Redémarrage au moyen de super réinitialisation</b> Redémarrage automatique lors de la reconfiguration du module aux paramètres d'usine.
4.	-- (Obsolète)
5.	-- (Obsolète)
6.	<b>Origine de l'erreur inconnue</b> Redémarrage en raison d'une origine de l'erreur inconnue.
7.	<b>Redémarrage forcé (initié par le processeur principal)</b> Le processeur principal a identifié des conditions ou données non valides.
8.	<b>Dépassement de limite de durée du cycle de protection</b> Interruption inattendue du cycle de protection.
9.	<b>Redémarrage forcé (initié par le processeur de signal numérique)</b> Le processeur de signal numérique a identifié des conditions ou données non valides.
10.	<b>Dépassement de limite de durée du traitement de la valeur mesurée</b> Interruption inattendue du traitement de la valeur mesurée cyclique.
11.	<b>Creux de la tension d'alimentation</b> Redémarrage suite à un creux de tension de courte durée ou une panne de la tension d'alimentation.
12.	<b>Accès interdit à la mémoire</b> Redémarrage après accès interdit à la mémoire.

## Module mis hors service "Module arrêté"

Le module de protection va être mis hors service, s'il existe un état indéfini ne pouvant pas être évité après trois redémarrages.

Dans cet état, le système LED sera allumé en rouge ou rouge clignotant. L'écran affichera le message "Module arrêté" suivi d'un code d'erreur à 6 chiffres, par exemple E01487.

En plus des enregistreurs, des messages et informations d'affichage accessibles par l'utilisateur, il peut exister des informations d'erreur supplémentaires accessibles par le personnel de service. Ceux-ci permettent une analyse plus approfondie de l'échec et des possibilités de diagnostic pour le personnel de service.

The logo consists of the word "AVIS" in white, uppercase, sans-serif font, centered within a dark blue rectangular background.

**Dans un tel cas, veuillez contacter le personnel de service Woodward et leur fournir le code d'erreur.**

**Pour plus d'informations sur le dépannage, veuillez vous reporter au « Guide de dépannage » fourni séparément.**



## Commandes directes de l'auto-surveillance

Paramètre	Description	Plage de définition	Valeur par défaut	Chemin du menu
Acq System LED 	Acq System LED (LED rouge/vert clignotante)	Faux, VRAI	Faux	[Utilisat /Réinit/Acquitter /Acquitter]

## Signaux (états de sortie) de l'auto-surveillance

Signal	Description
Erreur système	Signal: Défaillance du module
Contact d'auto-surveillance	Signal: Contact d'auto-surveillance

## Valeurs de l'auto-surveillance

Value	Description	Chemin du menu
Dernier échec	Dernier échec	[Utilisat /Auto-surveillance /Erreur système]

## Valeurs de compteur de l'auto-surveillance

Value	Description	Chemin du menu
Réinitialisations par le module	Réinitialisations initiées par le module	[Utilisat /Auto-surveillance /Erreur système]
Compteur Nb. de sockets libres	Compteur pour le diagnostic réseau. Nombre de sockets libres.	[Utilisat /Auto-surveillance /État système]

# Logique programmable

Éléments disponibles (équations) :

Logiqu

## Description générale

Le relais de protection comprend des équations logiques programmables pour la programmation des relais de sortie, le blocage des fonctions de protection et des fonctions logiques personnalisées du relais.

La logique permet de contrôler les relais de sortie en fonction de l'état des entrées qui peuvent être choisies à partir de la liste des affectations (excitations de la fonction de protection, états de fonction de protection, états du disjoncteur, alarmes du système et entrées du module). L'utilisateur peut utiliser les signaux de sortie d'une équation logique comme entrées d'équations plus élevées (par exemple, le signal de sortie de l'équation logique 10 peut être utilisé comme entrée d'une équation logique 11).

### Présentation du principe

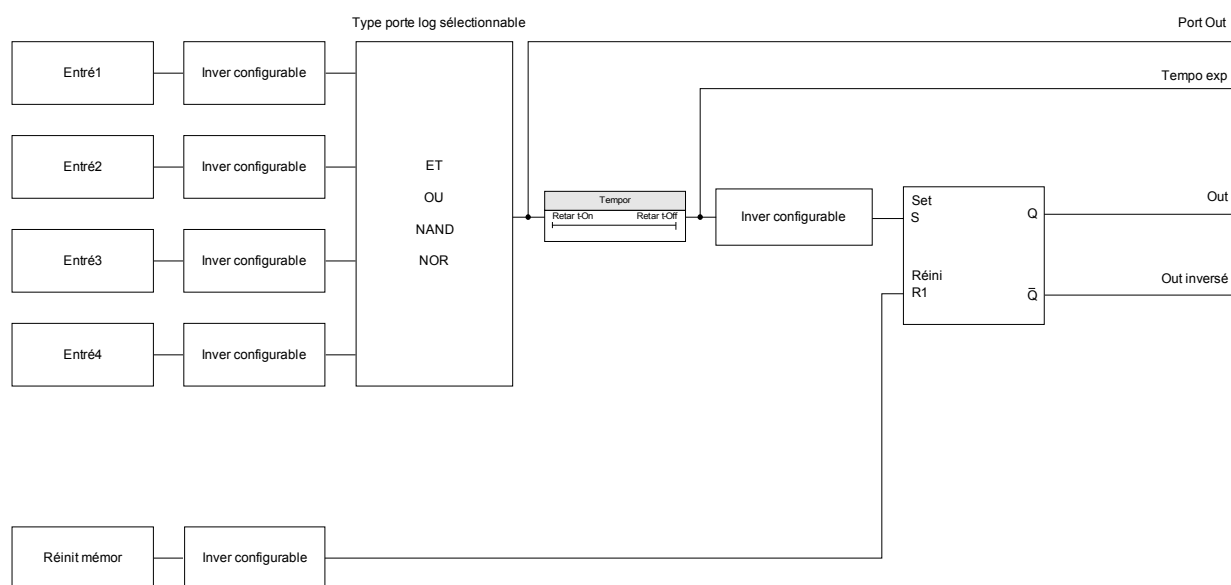

Présentation détaillée – Diagramme logique global

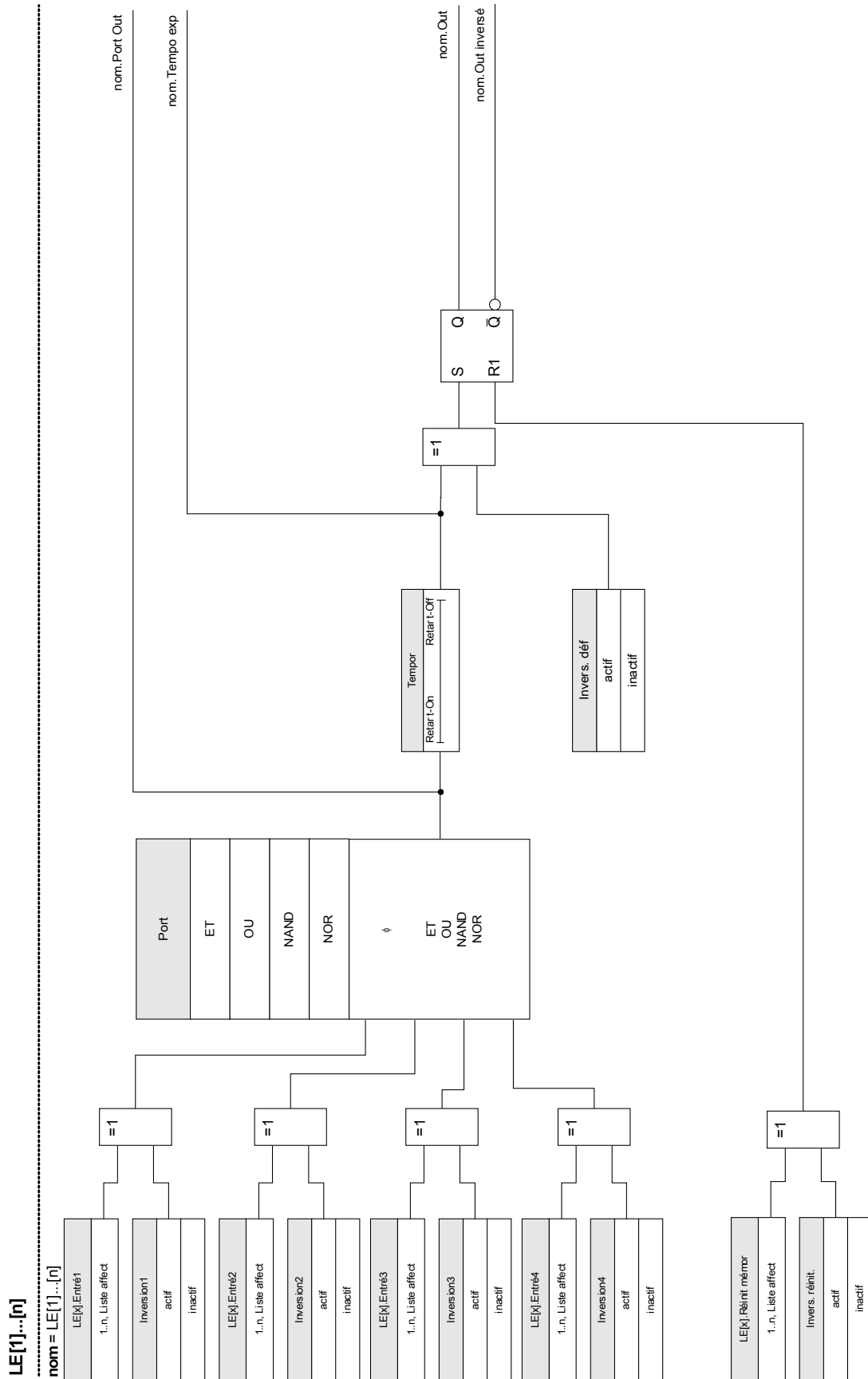

## Portes disponibles (opérateurs)

L'équation logique permet d'utiliser les portes suivantes :

Port

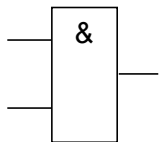

ET

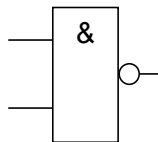

NAND

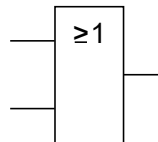

OU

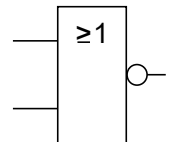

NOR

## Signaux d'entrée

L'utilisateur peut assigner jusqu'à 4 signaux d'entrée (à partir de la liste des affectations) aux entrées de la porte.

En option, chacun des 4 signaux d'entrée peut être inversé

## Porte de temporisation (délai d'activation et de désactivation)

La sortie de la porte peut être retardée. L'utilisateur peut définir un délai d'activation et de désactivation.

## Mémorisation

Les équations logiques émettent deux signaux. Un signal non mémorisé et un signal mémorisé. La sortie mémorisée est également disponible comme sortie inversée.

Pour réinitialiser le signal mémorisé, l'utilisateur doit affecter un signal de réinitialisation à partir de la liste des affectations. Le signal de réinitialisation peut également être inversé. La mémorisation fonctionne sur la base de la priorité de réinitialisation. Ceci signifie que l'entrée de réinitialisation est dominante.

## Sorties logiques en cascade

Le module évaluera les états de sortie des équations logiques à partir de l'équation logique 1 jusqu'à l'équation logique avec le plus grand nombre. Ce cycle d'évaluation (module) sera répété en continu.

### Mise en cascade des équations logiques dans une séquence croissante

La mise en cascade dans une séquence croissante signifie que l'utilisateur utilise le signal de sortie de « Équation logique n » comme entrée de « Équation logique n+1 ». Si l'état de « Équation logique n » change, l'état de la sortie de « Équation logique n+1 » sera mis à jour dans le même cycle.

### Mise en cascade des équations logiques dans une séquence décroissante

La mise en cascade dans une séquence décroissante signifie que l'utilisateur utilise le signal de sortie de « Équation logique n+1 » comme entrée de « Équation logique n ». Si la sortie de « Équation logique n+1 » change, ce changement du signal d'alimentation de l'entrée de « Équation logique n » sera retardé d'un cycle.

#### En cascade ordre croissant

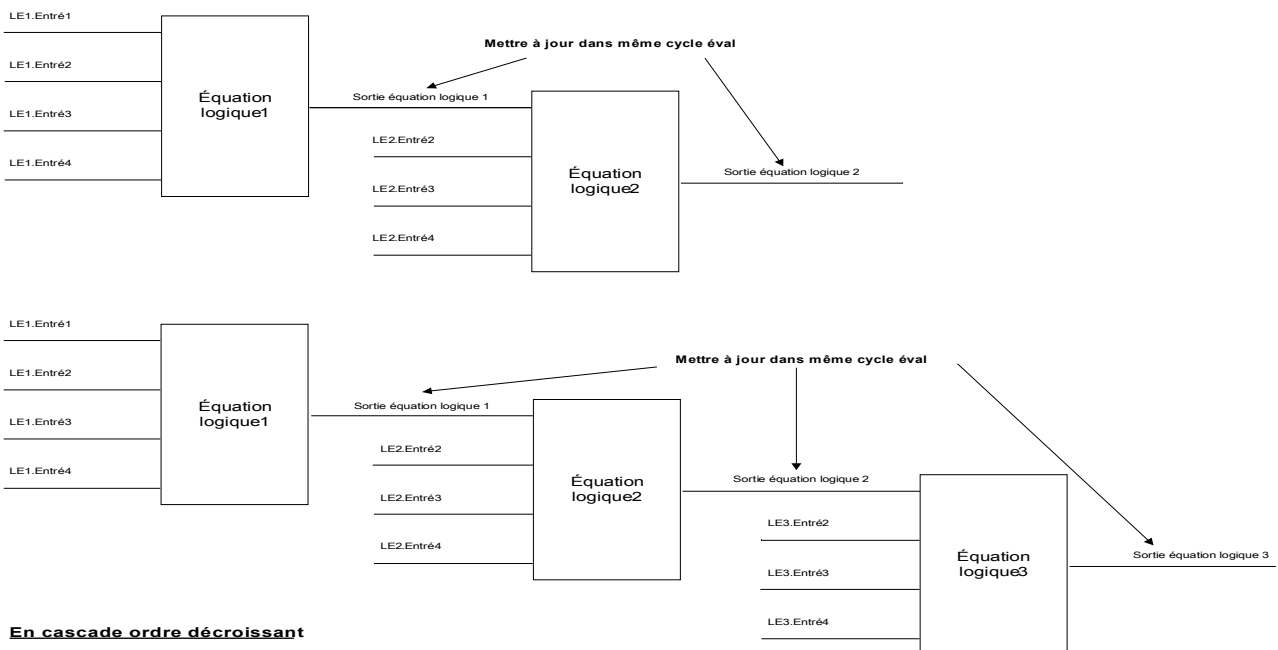

#### En cascade ordre décroissant

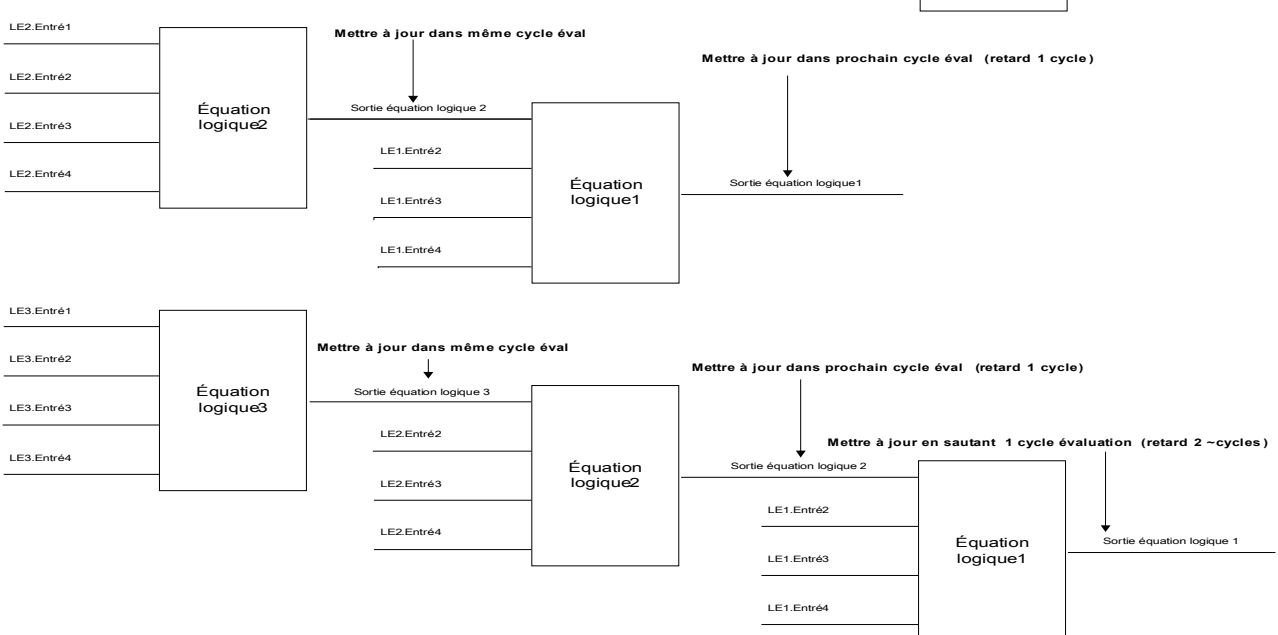

## Logique programmable depuis le tableau



**AVERTISSEMENT**

**AVERTISSEMENT** Une mauvaise utilisation des équations logiques pourrait entraîner des blessures ou endommager l'équipement électrique.

**N'utilisez pas les équations logiques si vous ne pouvez pas garantir un fonctionnement en toute sécurité.**

*Comment configurer une équation logique ?*

- Ouvrez le menu [Logique/LE [x]]:
  
- Définissez les signaux d'entrée (en les inversant, si nécessaire).
  
- Si nécessaire, configurez le temporisateur (« *On delay* » et « *Off delay* »).
  
- Si le signal de sortie mémorisé est utilisé, affectez un signal de réinitialisation à l'entrée de réinitialisation.
  
- L'option « Affichage état » permet à l'utilisateur de vérifier l'état des entrées et sorties logiques de l'équation logique.







Si les équations logiques doivent être configurées en cascade, l'utilisateur doit être conscient des temporisations (cycles) en cas de séquences décroissantes (reportez-vous à la section : Sorties logiques en cascade).







Le menu Affichage état [Utilisat/Affichage état] permet de vérifier les états logiques.

## Paramètres d'organisation du module de la logique programmable

Paramètre	Description	Options	Valeur par défaut	Chemin du menu
Nb équations: 	Nombre d'équations logiques nécessaires :	0, 5, 10, 20, 40, 80	20	[Organis module]

## Paramètre de protection globale de la logique programmable

Paramètre	Description	Plage de définition	Valeur par défaut	Chemin du menu
LE1.Port 	Porte logique	ET, OU, NAND, NOR	ET	[Logiqu /LE 1]
LE1.Entré1 	Affectation du signal d'entrée	1..n, Liste affect	--	[Logiqu /LE 1]
LE1.Inversion1 	Inversion des signaux d'entrée.  Dispo seult si un signal d'entrée a été affecté.	inactif, actif	inactif	[Logiqu /LE 1]
LE1.Entré2 	Affectation du signal d'entrée	1..n, Liste affect	--	[Logiqu /LE 1]
LE1.Inversion2 	Inversion des signaux d'entrée.  Dispo seult si un signal d'entrée a été affecté.	inactif, actif	inactif	[Logiqu /LE 1]
LE1.Entré3 	Affectation du signal d'entrée	1..n, Liste affect	--	[Logiqu /LE 1]
LE1.Inversion3 	Inversion des signaux d'entrée.  Dispo seult si un signal d'entrée a été affecté.	inactif, actif	inactif	[Logiqu /LE 1]

Paramètre	Description	Plage de définition	Valeur par défaut	Chemin du menu
LE1.Entré4 	Affectation du signal d'entrée	1..n, Liste affect	--	[Logiqu /LE 1]
LE1.Inversion4 	Inversion des signaux d'entrée.  Dispo seult si un signal d'entrée a été affecté.	inactif, actif	inactif	[Logiqu /LE 1]
LE1.Retar t-On 	Retard d'activ	0.00 - 36000.00s	0.00s	[Logiqu /LE 1]
LE1.Retar t-Off 	Retard désactiv	0.00 - 36000.00s	0.00s	[Logiqu /LE 1]
LE1.Réinit mémor 	Signal de réinitialisation pour la mémorisation de l'état	1..n, Liste affect	--	[Logiqu /LE 1]
LE1.Invers. réinit. 	Inversion du signal de réinitialisation pour la mémorisation de l'état	inactif, actif	inactif	[Logiqu /LE 1]
LE1.Invers. déf 	Inversion du signal de configuration pour la mémorisation de l'état	inactif, actif	inactif	[Logiqu /LE 1]



## Entrées logiques programmables

<i>Name</i>	<i>Description</i>	<i>Affectation via</i>
LE1.Port In1-I	État de l'entrée du module : Affectation du signal d'entrée	[Logiqu /LE 1]
LE1.Port In2-I	État de l'entrée du module : Affectation du signal d'entrée	[Logiqu /LE 1]
LE1.Port In3-I	État de l'entrée du module : Affectation du signal d'entrée	[Logiqu /LE 1]
LE1.Port In4-I	État de l'entrée du module : Affectation du signal d'entrée	[Logiqu /LE 1]
LE1.Réin mémor-I	État de l'entrée du module : Signal de réinitialisation pour la mémorisation de l'état	[Logiqu /LE 1]

## Sorties logiques programmables

<i>Signal</i>	<i>Description</i>
LE1.Port Out	Signal : Sortie de la porte logique
LE1.Tempo exp	Signal : Sortie de la temporisation
LE1.Out	Signal : Sortie mémorisée (Q)
LE1.Out inversé	Signal : Sortie mémorisée inversée (Q NOT)

## Mise en service

Avant de commencer à travailler sur un appareillage de connexion ouvert, il est impératif que l'appareillage de connexion complet soit hors service et que les 5 consignes de sécurité suivantes soient respectées :



**Précautions de sécurité :**

- Débranchez l'alimentation
- Empêchez toute reconnexion
- Vérifiez que l'équipement est hors service
- Reliez l'appareil à la terre et court-circuitez toutes les phases
- Couvrez ou protégez toutes les parties actives adjacentes



**Le circuit secondaire d'un transformateur de courant ne doit jamais être ouvert pendant le fonctionnement. Les hautes tensions présentent un risque mortel.**



**Même lorsque la tension auxiliaire est déconnectée, il est probable qu'il subsiste encore des tensions dangereuses au niveau des connexions des composants.**

**Toutes les consignes de sécurité et d'installation nationales et internationales applicables relatives au travail dans des installations électriques doivent toujours être respectées (VDE, EN, DIN, IEC, par exemple).**



**Avant de connecter la tension initiale, vérifiez les points suivants :**

- L'appareil correctement mis à la terre
- Tous les circuits de signaux ont été testés
- Tous les circuits de contrôle ont été testés
- Le câblage du transformateur a été vérifié
- Les valeurs des CT sont correctes
- Les charges des CT sont correctes
- Les conditions d'utilisation sont conformes aux données techniques
- Le transformateur est correctement protégé
- Les fusibles du transformateur sont en bon état
- Toutes les entrées numériques sont correctement câblées
- La polarité et la capacité de l'alimentation ont été vérifiées
- Les entrées et sorties analogiques sont correctement câblées

**AVIS**

**Les écarts des valeurs mesurées admissibles et l'ajustement de l'appareil dépendent des données techniques/tolérances.**

## Test de mise en service/protection



Le test de mise en service/protection doit être effectué par un personnel agréé et qualifié. Avant que l'appareil ne soit mis en marche, veillez à lire et à bien comprendre la documentation correspondante.



Lors de chaque test des fonctions de protection, vérifiez les points suivants :

- L'activation/le déclenchement sont-ils consignés dans l'enregistreur d'événements ?
- Le déclenchement est-il consigné dans l'enregistreur de défauts ?
- Le déclenchement est-il consigné dans l'enregistreur de perturbations ?
- Tous les signaux/messages sont-ils correctement générés ?
- Toutes les fonctions de blocage paramétrées générales fonctionnent-elles correctement ?
- Toutes les fonctions de blocage paramétrées temporaires (via DI) fonctionnent-elles correctement ?
- Pour assurer le contrôle de toutes les DEL et fonctions de relais, ces éléments doivent disposer des fonctions d'alarme et de déclenchement correspondantes des fonctions/éléments de protection respectifs. Ces éléments doivent être testés en pratique.



Vérifiez tous les blocages temporaires (via des entrées numériques) :

- Afin d'éviter les dysfonctionnements, tous les blocages liés au déclenchement/non-déclenchement de la fonction de protection doivent être testés. Le test peut être très complexe et doit donc être effectué par les mêmes personnes qui ont créé le concept de protection.

### ATTENTION

Vérifiez tous les blocages de déclenchement généraux :

- tous les blocages de déclenchement généraux doivent être testés.

### AVIS

Avant la mise en service initiale du dispositif de protection, tous les temps et toutes les valeurs de déclenchement de la liste de réglage doivent être confirmés par un test secondaire

### AVIS

Toute description des fonctions, paramètres, entrées ou sorties ne correspondant pas à l'appareil utilisé peut être ignorée.

## Mise hors service – Déconnexion du relais



### AVERTISSEMENT

**Avertissement ! Le démontage du relais entraînera une perte de la fonction de protection. Vérifiez que vous disposez d'une protection de secours. Si vous n'êtes pas conscient des conséquences du démontage de l'appareil, arrêtez-vous ! Ne démontez pas l'appareil.**



### AVERTISSEMENT

**Informez SCADA avant de commencer.**

**Débranchez l'alimentation.**

**Assurez-vous que l'armoire est hors service et qu'il n'y a aucune tension susceptible de provoquer des blessures.**

**Débranchez les bornes à l'arrière de l'appareil. Ne tirez pas sur les câbles, tirez sur les prises ! En cas de blocage, utilisez un tournevis.**

**Fixez les câbles et les bornes dans l'armoire à l'aide de serre-câbles pour éviter toute connexion électrique accidentelle.**

**Tenez la partie avant de l'appareil lorsque vous desserrez les écrous de fixation.**

**Retirez délicatement l'appareil de l'armoire.**

**Si aucun autre appareil ne doit être monté ou remplacé, fermez la trappe du panneau avant.**

**Fermez l'armoire.**

## **Aide à l'entretien et à la mise en service**

Le menu Service comporte diverses fonctions d'aide à la maintenance et à la mise en service de l'appareil.

### **Généralités**

Dans le menu [Service/Général], vous pouvez lancer un redémarrage du module.

## Forcer les contacts de sortie de relais

**AVIS**

Les paramètres, leurs valeurs par défaut et les plages de configuration figurent dans la section Contacts de sortie de relais.

### Principe – Utilisation générale

**⚠ DANGER**

**Vous DEVEZ VOUS ASSURER que les contacts de sortie de relais fonctionnent normalement une fois la maintenance terminée. S'ils ne fonctionnent pas normalement, le dispositif de protection NE fournira PAS de protection.**

Pour les opérations de mise en service ou de maintenance, la configuration des contacts de sortie de relais peut être forcée.

Utilisez le menu [Service/Mode test/Force RS/Empl SB X(2/5)], pour forcer la configuration des contacts de sortie de relais :

- De façon permanente, ou
- Par temporisation.

Si les contacts sont définis avec une temporisation, ils ne garderont leur « position forcée » que pour cette durée. Si la temporisation expire, le relais fonctionnera normalement. Si les contacts sont définis à Permanent, ils garderont leur position forcée en permanence.

Deux options sont disponibles :

- Forcer un seul relais « *Force RSx* » et
- Forcer un groupe entier de contacts de sortie de relais « *Force ts sort* ».

Forcer un groupe entier est prioritaire sur forcer un seul contact de sortie de relais !

**AVIS**

Un contact de sortie de relais **N'obéira PAS à une commande tant qu'il est désarmé.**

**AVIS**

Un contact de sortie de relais **obéira à une commande Forcer :**

- S'il n'est pas désarmé, et
- Si la commande directe est appliquée au(x) relais.

**N'oubliez pas que le fait de forcer tous les contacts de sortie de relais (du même groupe d'assemblage) est prioritaire sur la commande visant à forcer un seul contact de sortie de relais.**

## Désarmer les contacts de sortie de relais

**AVIS**

Les paramètres, leurs valeurs par défaut et les plages de configuration figurent dans la section Contacts de sortie de relais.

### Principe – Utilisation générale

Le menu [Service/Mode test/DÉSARMÉ], permet de désactiver des groupes entiers de contacts de sortie de relais. Grâce au mode test, les opérations de commutation des contacts de sortie de relais sont bloquées. Si les contacts de sortie de relais sont désarmés, les opérations de maintenance peuvent être exécutées sans devoir mettre hors ligne tous les processus.

**⚠ DANGER**

**Vous DEVEZ VOUS ASSURER que les contacts de sortie de relais sont DE NOUVEAU ARMÉS une fois la maintenance terminée. S'ils ne sont pas armés, le dispositif de protection NE fournira PAS de protection.**

**AVIS**

**il n'est pas possible de désarmer le contact de sortie de verrouillage de sécurité des zones et de surveillance.**

Le menu [Service/Mode test/DÉSARMÉ], permet de désarmer des groupes entiers de contacts de sortie de relais :

- De façon permanente, ou
- Par temporisation.

Si les contacts sont définis avec une temporisation, ils ne garderont leur « position désarmée » que pour cette durée. Si la temporisation expire, les contacts de sortie de relais fonctionneront normalement. Si les contacts sont définis à Permanent, ils garderont leur position désarmée en permanence.

**AVIS**

Un contact de sortie de relais **NE sera PAS désarmé tant** :

- Qu'il est mémorisé (et pas encore réinitialisé).
- Qu'une temporisation Retard t-OFF en cours n'est pas expirée (temps d'appui d'un contact de sortie de relais).
- Que la commande de désarmement n'est pas définie à active.
- Que la commande directe n'est pas appliquée.

**AVIS**

Un contact de sortie de relais **sera désarmé** s'il n'est pas mémorisé, et

- Qu'il n'y a pas de temporisation Retard t-OFF en cours (temps d'appui d'un contact de sortie de relais) et
- Que la commande de désarmement est définie à active, et
- Que la commande directe de désarmement est appliquée.

## Forcer des RTD\*

\* = La disponibilité dépend du module commandé.

**AVIS**

Les paramètres, leurs valeurs par défaut et les plages de configuration figurent dans la section RTD/URTD (Thermomètre à résistance/Capteur de température à résistance universel).

## Principe – Utilisation générale

**⚠ DANGER**

**Vous DEVEZ VOUS ASSURER que les RTD fonctionnent normalement une fois la maintenance terminée. S'ils ne fonctionnent pas normalement, le dispositif de protection NE fournira PAS de protection.**

Pour les opérations de mise en service ou de maintenance, la configuration des températures RTD peut être forcée.

Le menu [Service/Mode test/URTD] permet de forcer la configuration des températures RTD :

- De façon permanente, ou
- Par temporisation.

S'ils sont définis avec une temporisation, ils ne garderont leur « température forcée » que pour cette durée. Si la temporisation expire, le RTD fonctionnera normalement. S'ils sont définis à *Permanent*, la température forcée sera permanente. Ce menu présente les valeurs mesurées par les RTD jusqu'à ce que le mode forcé soit activé à l'aide de l'option *Fonction*. Dès que le mode forcé est activé, les valeurs indiquées sont gelées tant que le mode est actif. Dès lors, les valeurs RTD peuvent être forcées. Dès que le mode forcé est désactivé, les valeurs mesurées sont de nouveau présentées.



## Forcer des sorties analogiques\*

\* = La disponibilité dépend du module commandé.

**AVIS**

Les paramètres, leurs valeurs par défaut et les plages de configuration figurent dans la section Sortie analogique.

### Principe – Utilisation générale

**⚠ DANGER**

**Vous DEVEZ VOUS ASSURER que les sorties analogiques fonctionnent normalement une fois la maintenance terminée. N'utilisez pas ce mode si des sorties analogiques forcées entraînent des problèmes dans des processus externes.**

Pour les opérations de mise en service ou de maintenance, la configuration des sorties analogiques peut être forcée.

Le menu [Service/Mode test/Sortie analogique (x)] permet de forcer la configuration des sorties analogiques :

- De façon permanente, ou
- Par temporisation.

Si elles sont définies avec une temporisation, elles ne garderont leur « valeur forcée » que pour cette durée. Si la temporisation expire, la sortie analogique fonctionnera normalement. Si elles sont définies à *Permanent*, elles garderont leur valeur forcée en permanence. Ce menu présente la valeur actuelle affectée à la sortie analogique jusqu'à ce que le mode forcé soit activé à l'aide de l'option *Fonction*. Dès que le mode forcé est activé, les valeurs indiquées sont gelées tant que le mode est actif. Dès lors, les valeurs de la sortie analogique peuvent être forcées. Dès que le mode forcé est désactivé, les valeurs mesurées sont de nouveau présentées.

## Forcer des entrées analogiques\*

\* = La disponibilité dépend du module commandé.

**AVIS**

Les paramètres, leurs valeurs par défaut et les plages de configuration figurent dans la section Entrées analogiques.

### Principe – Utilisation générale

**⚠ DANGER**

**Vous DEVEZ VOUS ASSURER que les entrées analogiques fonctionnent normalement une fois la maintenance terminée.**

Pour les opérations de mise en service ou de maintenance, la configuration des entrées analogiques peut être forcée.

Le menu [Service/Mode test (inhib Prot)/AVERTISSEMENT ! Cont?/Entrées analogiques], la configuration des entrées analogiques peut être forcée :

- De façon permanente, ou
- Par temporisation.

Si elles sont définies avec une temporisation, elles ne garderont leur « valeur forcée » que pour cette durée. Si la temporisation expire, l'entrée analogique fonctionnera normalement. Si elles sont définies à *Permanent*, elles garderont leur valeur forcée en permanence. Ce menu présente la valeur actuelle affectée à l'entrée analogique jusqu'à ce que le mode forcé soit activé à l'aide de l'option *Fonction*. Dès que le mode forcé est activé, la valeur indiquée est gelée tant que le mode est actif. Dès lors, la valeur de l'entrée analogique peut être forcée. Dès que le mode forcé est désactivé, la valeur mesurée est de nouveau affichée.

## Simulateur de panne (séquenceur)\*

Éléments disponibles :

Sgen

\* = La disponibilité dépend du module commandé.

Pour l'aide à la mise en service et l'analyse des pannes, le dispositif de protection propose une option permettant de simuler les quantités de mesure. Le menu de simulation se trouve sous [Service/Mode test/Sgen].

Le cycle de simulation se compose de trois états :

- Avant défaillance,
- Défaillance et
- Après défaillance (Phase).

Dans le sous-menu [Service/Mode test/Sgen/Configuration/Heure], la durée de chaque phase peut être définie. De plus, il est possible de déterminer les quantités de mesure à simuler (par exemple, tensions, courants et les angles correspondants) pour chaque phase (et la terre). La simulation prend fin, si un courant de phase dépasse  $0,1 \times I_n$ . Une simulation peut être redémarrée, cinq secondes après que le courant soit retombé sous  $0,1 \times I_n$ .



**Placer le module en mode simulation signifie mettre le dispositif de protection hors service pendant la durée de la simulation. N'utilisez pas cette fonctionnalité pendant le fonctionnement du dispositif si vous ne pouvez pas garantir qu'une protection de secours est en cours d'exécution et fonctionne correctement.**

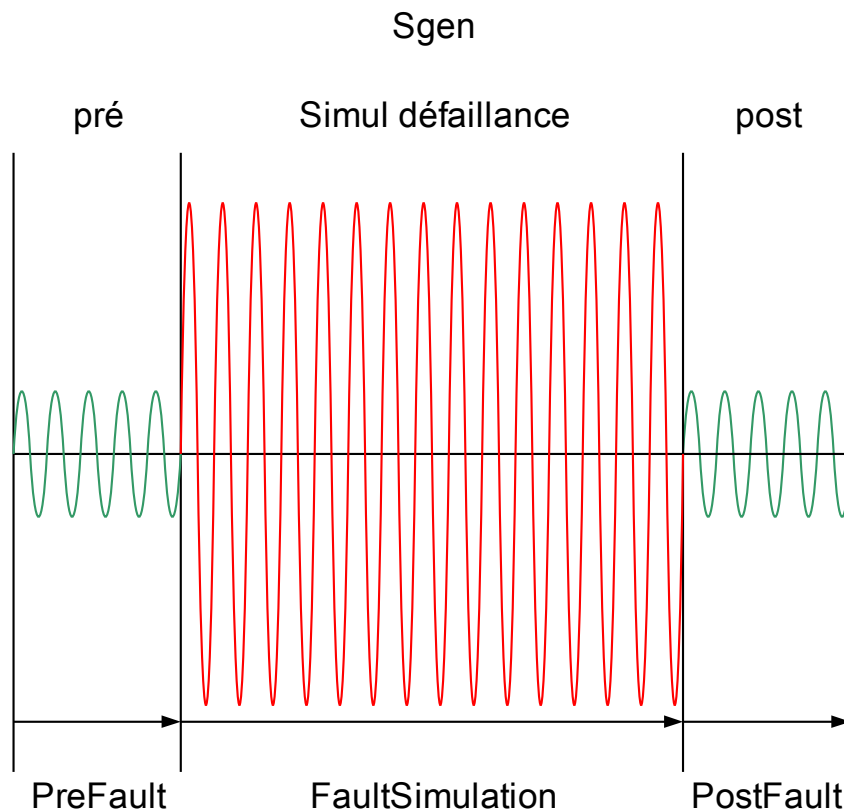

Les compteurs d'énergie seront arrêtés pendant que le fonctionnement du simulateur de panne.

**AVIS**

**Les tensions de simulation sont toujours des tensions phase/neutre, indépendamment de la méthode de connexion des transformateurs de tension secteur (Phase/phase / Wey / Triangle ouvert).**

Options d'application du simulateur de panne\*\* :





<b>Options d'arrêt</b>	<b>Simulation à froid (Option 1)</b>	<b>Simulation à chaud (Option 2)</b>
<p><b>Sans arrêt</b></p> <p>Exécution complète : Avant défaillance, Défaillance, Après défaillance.</p> <p>Comment ? : Appeler [Service/Mode test/Sgen /Process] Forcer l'état postérieur = pas d'affectation</p> <p>Sélectionnez Démar simul.</p>	<p><b>Simulation sans déclenchement du disjoncteur :</b></p> <p>Blocage des déclenchements de protection sur le disjoncteur. Cela implique de vérifier si le dispositif de protection génère un déclenchement sans excitation de la bobine de déclenchement du disjoncteur (comparable au désarmement du relais de sortie).</p> <p>Comment ? : Sélectionnez [Service/Mode Test/Sgen /Process]</p>	<p><b>La simulation est autorisée à déclencher le disjoncteur :</b></p> <p>Comment ? : Sélectionnez [Service/Mode Test/Sgen /Process] Mode TripCmd = Avec TripCmd</p>
<p><b>Arrêt par signal externe</b></p> <p>Forcer l'état postérieur : dès que la valeur de ce signal est vrai (true), la simulation des pannes est forcée de passer en mode Après défaut.</p> <p>Comment ? : Sélectionnez [Service/Test Mode/Sgen /Process] Forcer l'état postérieur = Signal affecté</p>	<p>Mode TripCmd = No TripCmd</p>	
<p><b>Arrêt manuel</b></p> <p>Dès que la valeur de ce signal est vrai (true), la simulation des pannes prend fin et le dispositif reprend son fonctionnement normal.</p> <p>Comment ? : Sélectionnez [Service/Test Mode/Sgen /Process] Sélectionnez Arrêt simul.</p>		



\*\*Veuillez noter : Qu'en raison des dépendances internes, la fréquence du module de simulation est 0,16 % supérieure à la fréquence nominale.

## Paramètres d'organisation du module du simulateur de panne



Paramètre	Description	Options	Valeur par défaut	Chemin du menu
Mode 	Mode	ne pas uti, uti	uti	[Organis module]





## Paramètres de protection globale du simulateur de panne

Paramètre	Description	Plage de définition	Valeur par défaut	Chemin du menu
PreFault 	Durée de l'état avant défaut	0.00 - 300.00s	0.0s	[Service /Mode Test (inhib Prot) /Sgen /Configuration /Heure]
FaultSimulation 	Durée de la simulation de défaut	0.00 - 10800.00s	0.0s	[Service /Mode Test (inhib Prot) /Sgen /Configuration /Heure]
PostFault 	PostFault	0.00 - 300.00s	0.0s	[Service /Mode Test (inhib Prot) /Sgen /Configuration /Heure]
Mode TripCmd 	Mode Commande de déclenchement	No TripCmd, Avec TripCmd	No TripCmd	[Service /Mode Test (inhib Prot) /Sgen /Process]
Démar simul ex 	Démarrage externe de la simulation de défauts (en utilisant les paramètres de test)	1..n, Liste affect	.-	[Service /Mode Test (inhib Prot) /Sgen /Process]





<i>Paramètre</i>	<i>Description</i>	<i>Plage de définition</i>	<i>Valeur par défaut</i>	<i>Chemin du menu</i>
ExBlo 	Blocage externe du module, si le blocage est activé (autorisé) avec un paramètre défini et si l'état du signal affecté est 'vrai'.	1..n, Liste affect	SG[1].Pos ON	[Service /Mode Test (inhib Prot) /Sgen /Process]
Ex ForcePost 	Forcer l'état postérieur. Abandonner la simulation.	1..n, Liste affect	--	[Service /Mode Test (inhib Prot) /Sgen /Process]





### Paramètres du courant du simulateur de panne





<i>Paramètre</i>	<i>Description</i>	<i>Plage de définition</i>	<i>Valeur par défaut</i>	<i>Chemin du menu</i>
IL1 	Amplitude fondamentale cour en pré-état: phase L1	0.00 - 40.00In	0.0In	[Service /Mode Test (inhib Prot) /Sgen /Configuration /PreFault /TC]
IL2 	Amplitude fondamentale cour en pré-état: phase L2	0.00 - 40.00In	0.0In	[Service /Mode Test (inhib Prot) /Sgen /Configuration /PreFault /TC]
IL3 	Amplitude fondamentale cour en pré-état: phase L3	0.00 - 40.00In	0.0In	[Service /Mode Test (inhib Prot) /Sgen /Configuration /PreFault /TC]

Paramètre	Description	Plage de définition	Valeur par défaut	Chemin du menu
IG mes 	Amplitude fondamentale cour en pré-état: IG	0.00 - 25.00In	0.0In	[Service /Mode Test (inhib Prot) /Sgen /Configuration /PreFault /TC]
phi IL1 	Pos départ d'après angle départ phaseur courant pendant état pré-phase:phase L1	-360 - 360°	0°	[Service /Mode Test (inhib Prot) /Sgen /Configuration /PreFault /TC]
phi IL2 	Pos départ d'après angle départ phaseur courant pendant état pré-phase:phase L2	-360 - 360°	240°	[Service /Mode Test (inhib Prot) /Sgen /Configuration /PreFault /TC]
phi IL3 	Pos départ d'après angle départ phaseur courant pendant état pré-phase:phase L3	-360 - 360°	120°	[Service /Mode Test (inhib Prot) /Sgen /Configuration /PreFault /TC]
phi IG mes 	Pos départ d'après angle départ phaseur courant pendant état pré-phase: IG	-360 - 360°	0°	[Service /Mode Test (inhib Prot) /Sgen /Configuration /PreFault /TC]



Paramètre	Description	Plage de définition	Valeur par défaut	Chemin du menu
IL1 	Ampl fondamentale cour en état défaut: phase L1	0.00 - 40.00In	0.0In	[Service /Mode Test (inhib Prot) /Sgen /Configuration /FaultSimulation /TC]
IL2 	Ampl fondamentale cour en état défaut: phase L2	0.00 - 40.00In	0.0In	[Service /Mode Test (inhib Prot) /Sgen /Configuration /FaultSimulation /TC]
IL3 	Ampl fondamentale cour en état défaut: phase L3	0.00 - 40.00In	0.0In	[Service /Mode Test (inhib Prot) /Sgen /Configuration /FaultSimulation /TC]
IG mes 	Ampl fondamentale cour en état défaut: IG	0.00 - 25.00In	0.0In	[Service /Mode Test (inhib Prot) /Sgen /Configuration /FaultSimulation /TC]
phi IL1 	Pos départ d'après angle départ phaseur courant pendant état défaut:phase L1	-360 - 360°	0°	[Service /Mode Test (inhib Prot) /Sgen /Configuration /FaultSimulation /TC]

Paramètre	Description	Plage de définition	Valeur par défaut	Chemin du menu
phi IL2 	Pos départ d'après angle départ phaseur courant pendant état défaut:phase L2	-360 - 360°	240°	[Service /Mode Test (inhib Prot) /Sgen /Configuration /FaultSimulation /TC]
phi IL3 	Pos départ d'après angle départ phaseur courant pendant état défaut:phase L3	-360 - 360°	120°	[Service /Mode Test (inhib Prot) /Sgen /Configuration /FaultSimulation /TC]
phi IG mes 	Pos départ d'après angle départ phaseur courant pendant état défaut: IG	-360 - 360°	0°	[Service /Mode Test (inhib Prot) /Sgen /Configuration /FaultSimulation /TC]
IL1 	Ampl fondamentale cour pendant état post phase: phase L1	0.00 - 40.00In	0.0In	[Service /Mode Test (inhib Prot) /Sgen /Configuration /PostFault /TC]
IL2 	Ampl fondamentale cour pendant état post phase: phase L2	0.00 - 40.00In	0.0In	[Service /Mode Test (inhib Prot) /Sgen /Configuration /PostFault /TC]

Paramètre	Description	Plage de définition	Valeur par défaut	Chemin du menu
IL3 	Ampl fondamentale cour pendant état post phase: phase L3	0.00 - 40.00In	0.0In	[Service /Mode Test (inhib Prot) /Sgen /Configuration /PostFault /TC]
IG mes 	Ampl fondamentale cour pendant état post phase: IG	0.00 - 25.00In	0.0In	[Service /Mode Test (inhib Prot) /Sgen /Configuration /PostFault /TC]
phi IL1 	Pos départ d'après angle départ phaseur courant pendant état post-phase: phase L1	-360 - 360°	0°	[Service /Mode Test (inhib Prot) /Sgen /Configuration /PostFault /TC]
phi IL2 	Pos départ d'après angle départ phaseur courant pendant état post-phase: phase L2	-360 - 360°	240°	[Service /Mode Test (inhib Prot) /Sgen /Configuration /PostFault /TC]
phi IL3 	Pos départ d'après angle départ phaseur courant pendant état post-phase: phase L3	-360 - 360°	120°	[Service /Mode Test (inhib Prot) /Sgen /Configuration /PostFault /TC]

Paramètre	Description	Plage de définition	Valeur par défaut	Chemin du menu
phi IG mes 	Pos départ d'après angle départ phaseur courant pendant état post-phase: IG	-360 - 360°	0°	[Service /Mode Test (inhib Prot) /Sgen /Configuration /PostFault /TC]



### États des entrées du simulateur de panne

Name	Description	Affectation via
Démar simul ex-l	État entrée module:Démarrage externe de la simulation de défauts (en utilisant les paramètres de test)	[Service /Mode Test (inhib Prot) /Sgen /Process]
ExBlo	État d'entrée d'un module : Blocage externe	[Service /Mode Test (inhib Prot) /Sgen /Process]
Ex ForcePost-l	État entrée module:Forcer l'état postérieur. Abandonner la simulation.	[Service /Mode Test (inhib Prot) /Sgen /Process]

### Signaux du simulateur de panne (états des sorties)

Signal	Description
Exéc.	Signal ; la simulation de la valeur mesurée est en cours d'exécution
État	Signal : États de génération des signaux : 0=Off, 1=Pré défaut, 2=Défaut, 3=Post défaut, 4=InitReset

## Commandes directes du simulateur de panne

Paramètre	Description	Plage de définition	Valeur par défaut	Chemin du menu
 Démar simul	Démarrer la simulation de défauts (en utilisant les paramètres de test)	inactif, actif	inactif	[Service /Mode Test (inhib Prot) /Sgen /Process]
 Arrêt simul	Arrêter la simulation de défauts (en utilisant les paramètres de test)	inactif, actif	inactif	[Service /Mode Test (inhib Prot) /Sgen /Process]

## Valeurs du simulateur de panne

Value	Description	Valeur par défaut	Taille	Chemin du menu
État	États de génération des signaux : 0=Off, 1=Pré défaut, 2=Défaut, 3=Post défaut, 4=InitReset	Off	Off, PreFault, FaultSimulation, PostFault, Init Res	[Service /Mode Test (inhib Prot) /Sgen /État]

## Données techniques



Utilisez uniquement des fils de cuivre, 75 °C.  
Taille du conducteur AWG 14 [2,5 mm<sup>2</sup>].

### Conditions environnementales

Température de stockage :	Température de fonctionnement :
-30 °C à +70 °C (-22 °F à 158 °F)	-20 °C à +60 °C (-4 °F à 140 °F)

Humidité admissible en moyenne : <75 % relative (56 à 95 % HR)  
 Altitude d'installation admise : < 2 000 m (6 561,67 pi) au dessus du niveau de la mer  
 Dans le cas d'une altitude de 4 000 m (13 123,35 pi), l'application d'un changement de classification de fonctionnement et des tensions d'essais peut s'avérer nécessaire.

### Degré de protection EN 60529

Panneau avant du HMI avec opercules	IP54
Panneau avant du HMI sans opercules	IP50
Bornes à l'arrière	IP20

### Essai de routine

Essai d'isolement conformément à la norme CEI 60255-5 : Tous les tests doivent être réalisés par rapport à la terre et d'autres circuits d'entrée et de sortie.

Alimentation auxiliaire, entrées numériques, entrées de mesure de courant, signal de relais de sortie : 2,5 kV (eff.) / 50 Hz

Entrées de mesure de tension : 3 kV (eff.) / 50 Hz

Toutes les interfaces de communication câblées : 1,5 kV CC

## Boîtier

Boîtier B1 : hauteur/largeur (7 boutons/Montage sur porte)	173 mm (6,811 po)/141,5mm (5,570 po)
Boîtier B1 : hauteur/largeur (8 boutons/Montage sur porte)	183 mm (7,205 po)/141,5mm (5,570 po)
Boîtier B1 : hauteur/largeur (7 et 8 boutons/19 po)	173 mm (6,811 po/4 U)/141,5mm (5,570 po/28 HP)
Profondeur du boîtier (avec bornes) :	208 mm (8,189 po)
Matériau du boîtier :	Aluminium extrudé
Matériau du panneau avant :	Feuille d'aluminium
Position de montage :	Horizontal ( $\pm 45^\circ$ autorisé par rapport à l'axe des abscisses)
Poids :	Environ 2,4 kg

## Mesure du courant et du courant à la terre

### Branchez des connecteurs avec sectionneur intégré

(Entrées de courant conventionnelles)

Courant nominal :	1 A/5 A	
Plage de mesure max. :	jusqu'à 40 x I <sub>n</sub> (courants de phase) jusqu'à 2,5 x I <sub>n</sub> (courant de terre sensible) <sup>1)</sup> jusqu'à 25 x I <sub>n</sub> (courant à la terre standard)	
Capacité de charge continue :	Courant de phase/Courant à la terre 4 x I <sub>n</sub> /en continu	Courant de terre sensible <sup>1)</sup> 2 x I <sub>n</sub> /en continu
Protection contre les surintensités :	Courant de phase/Courant à la terre 30 x I <sub>n</sub> /10 s 100 x I <sub>n</sub> /1 s 250 x I <sub>n</sub> /10 ms (1 demi-onde)	Courant de terre sensible <sup>1)</sup> 10 x I <sub>n</sub> /10 s 25 x I <sub>n</sub> /1 s 100 x I <sub>n</sub> /10 ms (1 demi-onde)
Consommation :	Entrées de courant de phase : avec I <sub>n</sub> = 1 A S = 25 mVA avec I <sub>n</sub> = 5 A S = 90 mVA	Terre sensible <sup>1)</sup> entrée de courant : à 0,1 A (1A) S = 7 mVA (550 mVA) à 0,5 A (5A) S = 10 mVA (870 mVA)
Plage de fréquences :	50 Hz / 60 Hz ±10 %	
Bornes :	Borniers à vis avec sectionneurs intégrés (contacts)	
Vis :	Captives M4, suivant le protocole VDEW	
Sections de raccordement :	1 x ou 2 x 2,5 mm <sup>2</sup> (2 x AWG 14) avec embout 1 x ou 2 x 4 mm <sup>2</sup> (2 x AWG 12) avec manchon de câble ou de contournement 1 x ou 2 x 6 mm <sup>2</sup> (2 x AWG 10) avec manchon de câble ou de contournement	
	Les borniers de la carte de mesure du courant peuvent être utilisés avec 2 (double) conducteurs AWG 10, 12, 14 ou sinon avec des conducteurs simples.	

<sup>1)</sup>seulement avec la mesure de terre sensible (voir informations de commande)



## Tension d'alimentation

Tension auxiliaire : 24V - 270 V CC/48 - 230 V CA (-20/+10 %)  $\approx$

Temps de marge en cas de rupture d'alimentation :  $\geq$  50 ms à la tension aux. minimale. Le module va s'arrêter après expiration du temps de marge  
Note : la communication peut être interrompue

Courant de fermeture permissible max. : valeur de crête 18 A pour  $<0,25$  ms  
valeur de crête 12 A pour  $<1$  ms

La tension d'alimentation doit être protégée par un fusible :

- fusible miniature temporisé 2,5 A, 5 x 20 mm (environ 1/5 po x 0,8 po) selon la norme CEI 60127
- fusible miniature temporisé 3,5 A, 6,3 x 32 mm (environ 1/4 po x 1 1/4 po) selon la norme UL 248-14

## Puissance absorbée

Plage d'alimentation :	Consommation en mode ralenti	Consommation max.
24-270 V CC :	7 W	10 W
48-230 V CA (pour des fréquences de 50-60 Hz) :	7 W / 13 VA	10 W / 17 VA

## Afficheur

Type d'écran : LCD avec DEL de rétroéclairage  
Résolution graphique de l'écran : 128 x 64 pixels

Type de DEL : Bicolore : rouge/vert  
Nombre de DEL, boîtier B1 : 8

## Interface frontale RS232

Vitesses en bauds : 115 200 bauds  
Établissement de liaison : RTS et CTS  
Connexion : Connecteur femelle D-Sub 9 broches

## Horloge en temps réel

Réserve de marche de l'horloge en temps réel : 1 an minimum

## Entrées numériques

Tension d'entrée max. : 300 V CC/259 V CA  
 Courant d'entrée : CC <4 mA  
 CA <16 mA

Temps de réaction : < 20 ms

Temps de reprise :  
 Entrées de court-circuit < 30 ms  
 Entrées ouvertes < 90 ms

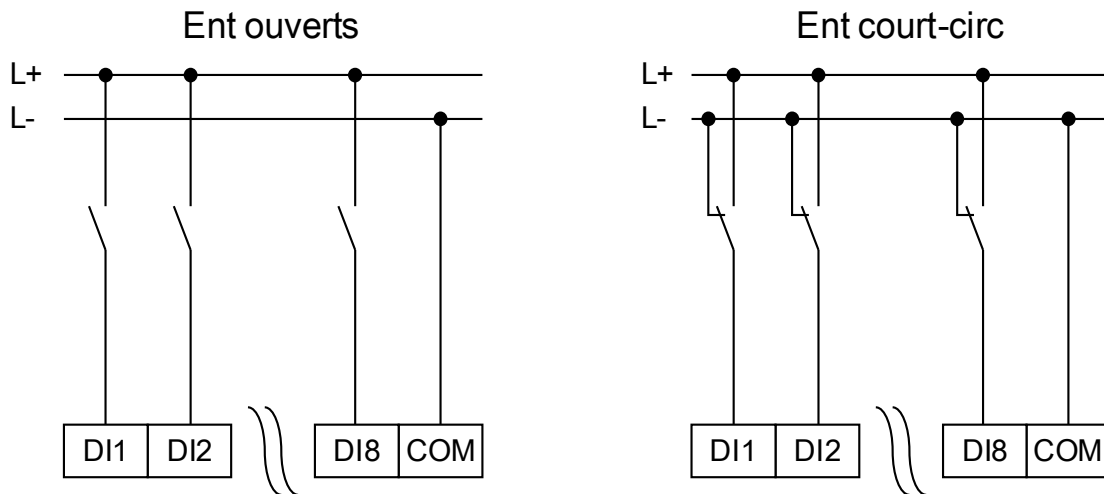

### (État sécuritaire des entrées numériques)

4 seuils de commutation : Un = 24 V CC, 48 V CC, 60 V CC, 110 V CA/CC, 230 V CA/CC

Un = 24 V CC :  
 Seuil de commutation 1 ON : min. 19,2 V CC  
 Seuil de commutation 1 OFF : max. 9,6 V CC

Un = 48 V/60 V CC :  
 Seuil de commutation 2 ON : min. 42,6 V CC  
 Seuil de commutation 2 OFF : max. 21,3 V CC

Un = 110 V CA/CC :  
 Seuil de commutation 3 ON : min. 88 V CC/88 V CA  
 Seuil de commutation 3 OFF : max. 44 V CC/44 V CA

Un = 230 V CA/CC :  
 Seuil de commutation 4 ON : min. 184 V CC/184 V CA  
 Seuil de commutation 4 OFF : max. 92 V CC/92 V CA

Bornes : Borniers à vis

## Relais de sortie binaire

Courant continu :	5 A CA/CC
Courant de commutation max. :	25 A CA/CC pendant 4 s 48 W (VA) à G/D = 40 ms 30 A / 230 V CA selon la norme ANSI/IEEE C37.90-2005 30 A / 250 V CC selon la norme ANSI/IEEE C37.90-2005
Courant de déclenchement max. :	5 A AC up to 240 V AC 4 A CA à 230 V et $\cos \phi = 0,4$ 5 A CC jusqu'à 30 V (résistif) 0,3 A CC à 250 V (résistif) 0,1 A CC à 220 V et G/D = 40 ms
Tension de commutation max. :	250 V CA/250 V CC
Capacité de commutation :	3000 VA
Type de contact :	1 contact à bascule ou normalement ouvert ou normalement fermé
Bornes :	Borniers à vis

## Synchronisation du temps IRIG

Tension d'entrée nominale : 5 V  
Connexion : Borniers à vis (paire torsadée)

## RS485\*

Maître/esclave : Esclave  
Connexion : Connecteur D-Sub 9 broches  
(résistances de fin de ligne externes/dans D-Sub)  
ou bornes à 6 vis RM 3,5 mm (138 MIL)  
(résistances de fin de ligne internes)

### ATTENTION

Si l'interface RS485 est réalisée à l'aide de bornes, le câble de communication doit être blindé.

## Fibre optique\*

Maître/esclave : Esclave  
Connexion : Connecteur ST  
Longueur d'onde : 820 nm

## Fast Ethernet optique\*

Connexion : Fiche LC  
Longueur d'onde : 1300 nm  
Fibre : 62.5/125 ou 50/125 µm multimode

## Interface URTD\*

Connexion : Connecteur polyvalent Versatile Link

- disponibilité selon le module

## Phase d'amorçage

Après la mise sous tension, la protection est disponible environ au bout de 9 secondes. Au bout de 1 minute 5 secondes environ, la phase d'amorçage est terminée (HMI et communications initialisés).

## Entretien et maintenance

Dans le cadre de l'entretien et de la maintenance, les contrôles suivants du matériel de l'unité doivent être effectués :

<i>Composant</i>	<i>Étape</i>	<i>Intervalle/quelle fréquence ?</i>
Relais de sortie	Veillez vérifier les relais de sortie via le menu Test Forcé/Désarmé (veuillez vous reporter au chapitre Service)	Tous les 1 à 4 ans, en fonction des conditions d'environnement.
Entrées numériques	Veillez fournir une tension aux entrées numériques et contrôler si le signal d'état approprié apparaît.	Tous les 1 à 4 ans, en fonction des conditions d'environnement.
Prises de courant et mesures actuelles	Veillez fournir un courant de test aux entrées de mesure de courant et contrôler les valeurs de mesure affichées par l'unité.	Tous les 1 à 4 ans, en fonction des conditions d'environnement.
Prises de tension et mesures de la tension	Veillez fournir un courant de test aux entrées de mesure de tension et contrôler les valeurs de mesure affichées par l'unité.	Tous les 1 à 4 ans, en fonction des conditions d'environnement.
Entrées analogiques	Veillez alimenter des signaux analogiques dans les entrées de mesure et contrôler si les valeurs de mesure affichées correspondent.	Tous les 1 à 4 ans, en fonction des conditions d'environnement.
Sorties analogiques	Veillez vérifier les sorties analogiques via le menu Test Forcé/Désarmé (veuillez vous reporter au chapitre Service)	Tous les 1 à 4 ans, en fonction des conditions d'environnement.
Batterie	Lecture de l'horloge de l'unité. Commutation de l'unité hors tension pendant un court instant (>20s). Réinitialisation de l'unité. Veillez vérifier si l'horloge continue de fonctionner correctement.	Généralement après 10 ans au plus tôt.  Échange par le fabricant.  Conseil, la batterie sert de tampon à l'horloge (horloge en temps réel). Il n'y a pas d'impact de la fonctionnalité de l'unité si la batterie tombe en panne, en plus de la mémoire tampon de l'horloge lorsque l'appareil n'est plus alimenté.
Contact d'auto-surveillance	Commutateur de l'alimentation auxiliaire de l'unité.  Le contact d'autocontrôle doit maintenant être retiré.  Veillez activer l'alimentation auxiliaire à nouveau.	Tous les 1 à 4 ans, en fonction des conditions d'environnement.
Montage mécanique de l'unité de la porte de l'armoire	Vérifiez le couple par rapport aux spécifications du chapitre Installation.	À chaque entretien ou annuellement.

<b><i>Composant</i></b>	<b><i>Étape</i></b>	<b><i>Intervalle/quelle fréquence ?</i></b>
Couple de toutes les connexions de câble	Vérifiez le couple par rapport aux spécifications du chapitre Installation qui décrit les modules matériels.	À chaque entretien ou annuellement.

## Normes

### Homologations

- N° fichier UL : E217753
- N° fichier CSA : 251990\*\*
- CEI 0-16\* (Testé par EuroTest Laboratori S.r.l, Italie)\*
- Certifié BDEW ( FGW TR3/ FGW TR8/ Protection Q-U)\*\*
- KEMA\*\*\*
- EAC

\*= s'applique à MRU4

\*\* = s'applique à MCA4

\*\*\*= s'applique à (MRDT4, MCA4, MRA4, MRI4 et MRU4)

### Normes de conception

Norme générique	EN 61000-6-2 , 2005 EN 61000-6-3 , 2006
Norme applicable au produit	CEI 60255-1; 2009 CEI 60255-27, 2013 EN 50178, 1998 UL 508 (équipement de commande industrie), 2005 CSA C22.2 No. 14-95 (équipement de commande industriel), 1995 ANSI C37.90, 2005



## Essais haute tension

### *Essai sur les interférences haute tension*

CEI 60255-22-1	Dans un circuit	1 kV , 2 s
IEEE C37.90.1		
CEI 61000-4-18	Circuit à la terre	2,5 kV , 2 s
classe 3	Circuit à circuit	2,5 kV , 2 s

### *Test de tension d'isolement*

CEI 60255-27 (10.5.3.2)	Tous les circuits allant à d'autres circuits et pièces conductrices exposées	2,5 kV (eff.)/50Hz, 1 min
CEI 60255-5		
EN 50178	Interfaces d'exception	1,5 kV CC, 1 min.
	et entrée de mesure de tension	3 kV (eff.)/50 Hz, 1 min

### *Test d'impulsion de haute tension*

CEI 60255-27 (10.5.3.1)		5 kV/0,5 J, 1,2/50 $\mu$ s
CEI 60255-5		

### *Test de résistance d'isolement*

CEI 60255-27 (10.5.3.3)	Dans un circuit	500 V CC , 5 s
EN 50178	Circuit à circuit	500 V CC , 5 s

## Essais d'immunité CEM

### *Essai d'immunité aux transitoires électriques rapides en salves*

CEI 60255-22-4	Entrées d'alimentation, secteur	±4 kV, 2,5 kHz
CEI 61000-4-4		
classe 4	Autres entrées et sorties	±2 kV, 5 kHz

### *Essai d'immunité aux ondes de choc (saut)*

CEI 60255-22-5	Dans un circuit	2 kV
CEI 61000-4-5		
classe 4	Circuit à la terre	4 kV
classe 3	Câbles de communication à la terre	2 kV

### *Essai d'immunité aux décharges électrostatiques (DES)*

CEI 60255-22-2	Décharge dans l'air	8 kV
CEI 61000-4-2		
classe 3	Décharge au contact	6 kV

### *Essai d'immunité aux champs électromagnétiques rayonnés aux fréquences radioélectriques*

CEI 60255-22-3	26 MHz – 80 MHz	10 V/m
CEI 61000-4-3	80 MHz – 1 GHz	35 V/m
	1 GHz – 3 GHz	10 V/m

### *Immunité aux perturbations conduites, induites par les champs radioélectriques*

CEI 61000-4-6	150 kHz / 80 MHz	10 V
classe 3		

### *Essai d'immunité au champ magnétique de la fréquence du réseau*

CEI 61000-4-8	continu	30 A/m
classe 4	3 secondes	300 A/m

## Essais d'émission CEM

*Essai de suppression des interférences radio*

CEI/CISPR22                      150 kHz / 30MHz

CEI60255-26

DIN EN 55022

Valeur limite classe B

*Essai de rayonnement des interférences radio*

CEI/CISPR22                      30 MHz / 1 GHz

CEI60255-25

DIN EN 55022

Valeur limite classe B

## Essais d'environnement

### *Classification :*

CEI 60068-1	Classification climatique	20/060/56
CEI 60721-3-1	Classification des conditions d'environnement (Stockage)	1K5/1B1/1C1L/1S1/1M2 mais min. -30 °C
CEI 60721-3-2	Classification des conditions d'environnement (Transport)	2K2/2B1/2C1/2S1/2M2 mais mini. -30 °C
CEI 60721-3-3	Classification des conditions d'environnement (Utilisation à poste fixe, protégé contre les intempéries)	3K6/3B1/3C1/3S1/3M2 mais min. -20 °C / max. +60 °C

### *Essai A : Froid*

CEI 60068-2-1	Température	-20°C
	Durée de l'essai	16 h

### *Essai B : Chaleur sèche*

CEI 60068-2-2	Température	60°C
	Humidité relative	<50 %
	Durée de l'essai	72 h

### *Essai Db : Essai cyclique de chaleur humide*

CEI 60068-2-30	Température	60°C
	Humidité relative	95%
	Cycles (12 h + 12 h)	2

## Essais d'environnement

*Essai Cab : Chaleur humide (permanente)*

CEI 60255 (6.12.3.6)	Température	60°C
CEI 60068-2-78	Humidité relative	95%
	Durée de l'essai	56 jours

*Essai Nb : modification de température*

CEI 60255 (6.12.3.5)	Température	60 °C / -20 °C
CEI 60068-2-14	cycle	5
	Durée de l'essai	1 °C/5 min

*Test BD : transport de chaleur sèche et test de stockage*

CEI 60255 (6.12.3.3)	Durée du test	70°C
CEI 60068-2-2	de température	16 h

*Test AB : test de transport à froid et de stockage*

CEI 60255-1 (6.12.3.4)	Durée du test	-30°C
CEI 60068-2-1	de température	16 h

## Essais mécaniques

### *Essai Fc : Essais de réponse aux vibrations*

CEI 60068-2-6	(10 Hz – 59 Hz)	0,035 mm
CEI 60255-21-1	Déplacement	
classe 1	(59 Hz – 150 Hz)	0,5 gn
	Accélération	
	Nombre de cycles sur chaque axe	1

### *Essai Fc : Essais d'endurance aux vibrations*

CEI 60068-2-6	(10 Hz – 150 Hz)	1,0 gn
CEI 60255-21-1	Accélération	
classe 1	Nombre de cycles sur chaque axe	20

### *Essai Ea : Essais : Chocs*

CEI 60068-2-27	Essai de réponse aux chocs	5 gn, 11 ms, 3 impulsions dans chaque direction
CEI 60255-21-2		
classe 1	Essai de résistance aux chocs	15 gn, 11 ms, 3 impulsions dans chaque direction

### *Essai Eb : Essai d'endurance aux chocs*

CEI 60068-2-29	Essai d'endurance aux chocs	10 gn, 16 ms, 1000 impulsions dans chaque direction
CEI 60255-21-2		
classe 1		

### *Essai Fe : Essais sismiques*

CEI 60068-3-3	Essai de vibrations sismiques dans un seul axe	1 – 9 Hz	horizontal : 7.5 mm,
CEI 60255-21-3		1 – 9 Hz	vertical : 3.5 mm,
		1 balayage par axe	
classe 2		9 – 35 Hz	horizontal : 2 gn,
		9 – 35 Hz	vertical : 1 gn,
		1 balayage par axe	

## Liste d'affectations

La LISTE D'AFFECTATIONS ci-dessous récapitule toutes les sorties (signaux) et entrées (par exemple, états des affectations) de module.

Name	Description
--	Pas d'affectation
Prot.dispo	Signal : Protection disponible
Prot.actif	Signal : actif
Prot.ExBlo	Signal : Blocage externe
Prot.Blo TripCmd	Signal : Commande de déclenchement bloquée
Prot.ExBlo TripCmd	Signal : Blocage externe de la commande de déclenchement
Prot.Alar. L1	Signal : Alarme générale L1
Prot.Alar. L2	Signal : Alarme générale L2
Prot.Alar. L3	Signal : Alarme générale L3
Prot.Alar. G	Signal : Alarme générale - Défaut à la terre
Prot.Alarm	Signal : Alarme générale
Prot.Déc. L1	Signal : Déclenchement général L1
Prot.Déc. L2	Signal : Déclenchement général L2
Prot.Déc. L3	Signal : Déclenchement général L3
Prot.Déc. G	Signal : Déclenchement général de défaut à la terre
Prot.Décl	Signal : Déclenchement général
Prot.Res Fault a Mains No	Signal : Réinitialisation du nombre de défauts et du nombre de défauts du réseau.
Prot.ExBlo1-I	État d'entrée d'un module : Blocage externe1
Prot.ExBlo2-I	État d'entrée d'un module : Blocage externe2
Prot.ExBlo TripCmd-I	État d'entrée d'un module : Blocage externe de la commande de déclenchement
Ctrl.Local	Autorisation de commutation : Local
Ctrl.Dist	Autorisation de commutation : Distant
Ctrl.NonInterl	L'absence de blocage est active
Ctrl.SG indéterminé	Au moins un appareillage de connexion est mobile (sa position ne peut pas être déterminée)
Ctrl.Perturbation SG	Au moins un appareillage de connexion présente une perturbation.
Ctrl.NonInterl-I	Absence de blocage
SG[1].SI SingleContactInd	Signal: La position de l'appareillage de connexion est détectée uniquement par un contact auxiliaire (pôle). Il n'est donc pas possible de détecter les positions indéterminées et perturbées.
SG[1].Pos pas ON	Signal: Pos pas ON
SG[1].Pos ON	Signal : Le disjoncteur est en position ON
SG[1].Pos OFF	Signal : Le disjoncteur est en position OFF
SG[1].Pos indéterm	Signal : Le disjoncteur est en position indéterminée
SG[1].Pos perturb	Signal : Disjoncteur perturbé - Position du disjoncteur indéterminée. Les indicateurs de position sont contradictoires. A l'expiration de la temporisation de surveillance, ce signal prend la valeur 'vrai'.
SG[1].Prêt	Signal : Le disjoncteur est prêt à fonctionner.

Liste d'affectations

<i>Name</i>	<i>Description</i>
SG[1].t-paus	Signal: Temps mort
SG[1].Supprim	Signal: Le disjoncteur débrochable est enlevé
SG[1].Sécu ON	Signal: Une ou plusieurs entrées IL_On sont actives.
SG[1].Sécu OFF	Signal: Une ou plusieurs entrées IL_Off sont actives.
SG[1].CES réussi	Signal: Surveillance d'exécution des commandes : commande d'exécution réussie.
SG[1].CES perturbé	Signal: Surveillance d'exécution des commandes : échec de commande de commutation. Appareillage de connexion en position perturbée.
SG[1].CES déf TripCmd	Signal: Surveillance d'exécution des commandes : l'exécution des commandes a échoué parce qu'une commande de déclenchement est en attente.
SG[1].CES SwitchgDir	Signal: Surveillance d'exécution des commandes par rapport au contrôle de la direction de commutation : ce signal prend la valeur 'vrai' si une commande de commutation est émise même si l'appareillage de connexion est déjà dans la position demandée. Exemple : un appareillage de connexion qui est déjà en position OFF doit être à nouveau commuté en position OFF. Cela s'applique également aux commandes de fermeture.
SG[1].CES ON d OFF	Signal: Surveillance d'exécution des commandes : Commande ON pendant une commande OFF en attente.
SG[1].CES SG pas prêt	Signal: Surveillance d'exécution des commandes : l'appareillage de connexion n'est pas prêt
SG[1].CES Fiel Séc	Signal: Surveillance d'exécution des commandes : Commande de commutation non exécutée à cause d'un verrouillage de sécurité du champ.
SG[1].CES SG supprimé	Signal: Surveillance d'exécution des commandes : Échec de commande de commutation, appareillage de connexion supprimé.
SG[1].TripCmd	Signal : Commande de déclenchement
SG[1].Acq TripCmd	Signal : Acquitter commande de déclenchement
SG[1].OFF incl TripCmd	Signal: La commande OFF comprend la commande OFF émise par le module de protection.
SG[1].Position manip ind	Signal: Indicateurs de position factices
SG[1].SGwear SG lent	Signal: Alarme ; le disjoncteur (contacteur de coupure de la charge) est plus lent
SG[1].Réi SGwear SI SG	Signal: Réinitialisation de l'alarme d'appareillage de connexion lent
SG[1].Cmd ON	Signal: Commande ON envoyée à l'appareillage de connexion. En fonction de la configuration, le signal peut comprendre la commande ON du module de protection.
SG[1].Cmd OFF	Signal: Commande OFF envoyée à l'appareillage de connexion. En fonction de la configuration, le signal peut comprendre la commande OFF du module de protection.
SG[1].Cmd ON manuel	Signal: Cmd ON manuel
SG[1].Cmd OFF manuel	Signal: Cmd OFF manuel
SG[1].Aux ON-I	État d'entrée d'un module : Indicateur / signal de position du disjoncteur (52a)
SG[1].Aux OFF-I	État d'entrée d'un module : Indicateur / signal de position du disjoncteur (52b)
SG[1].Prêt-I	État d'entrée d'un module : Disjoncteur prêt
SG[1].Supprim-I	État entrée module: Le disjoncteur débrochable est enlevé
SG[1].Acq TripCmd-I	État entrée module: Signal d'acquiescement (uniquement pour l'acquiescement automatique) Signal d'entrée d'un module
SG[1].Sécu ON1-I	État entrée module: Verrouillage de sécurité de la commande ON
SG[1].Sécu ON2-I	État entrée module: Verrouillage de sécurité de la commande ON
SG[1].Sécu ON3-I	État entrée module: Verrouillage de sécurité de la commande ON
SG[1].Sécu OFF1-I	État entrée module: Verrouillage de sécurité de la commande OFF
SG[1].Sécu OFF2-I	État entrée module: Verrouillage de sécurité de la commande OFF



## Liste d'affectations

<i>Name</i>	<i>Description</i>
SG[1].Sécu OFF3-I	État entrée module: Verrouillage de sécurité de la commande OFF
SG[1].SCmd ON-I	État entrée module: Commande d'activation (ON) ; ex. état de la logique ou de l'état de l'entrée numérique
SG[1].SCmd OFF-I	État entrée module: Commande de désactivation (OFF) ; ex. état de la logique ou de l'état de l'entrée numérique
SG[1].Alarm opérations	Signal : Alarme de maintenance ; trop d'opérations
SG[1].Déc Isum Intr: IL1	Signal : Dépassement de la somme maximale admissible des courants de coupure (déclenchement): IL1
SG[1].Déc Isum Intr: IL2	Signal : Dépassement de la somme maximale admissible des courants de coupure (déclenchement): IL2
SG[1].Déc Isum Intr: IL3	Signal : Dépassement de la somme maximale admissible des courants de coupure (déclenchement): IL3
SG[1].Déc Isum Intr	Signal : Dépassement de la somme maximale admissible des courants de coupure (déclenchement) dans au moins une phase.
SG[1].Res TripCmd Cr	Signal : Réinitialisation du compteur : nombre total de commandes de déclenchement
SG[1].Réin som déc	Signal : Réinitialiser la somme des courants de déclenchement
SG[1].Alarm WearLevel	Signal: Seuil de l'alarme
SG[1].Débloc WearLevel	Signal: Seuil du verrouillage
SG[1].Réi courb SGwear	Signal: Réinitialisation de la courbe d'usure du disjoncteur (contacteur de coupure de la charge)
SG[1].Isum Intr ph Alm	Signal: Alarme : la somme par heure (limite) de courant de coupure est dépassée.
SG[1].Réi Isum Intr ph Alm	Signal: Réinitialisation de l'alarme : "la somme par heure (limite) de courant de coupure est dépassée".
MStart.aktif	Signal : actif
MStart.Blo TripCmd	Signal : Commande de déclenchement bloquée
MStart.Décl	Signal : Décl
MStart.TripCmd	Signal : Commande de déclenchement
MStart.Démar	Signal : Le moteur est en mode démarrage
MStart.Run	Signal : Le moteur est en mode Fonctionnement
MStart.Arr.	Signal : Le moteur est en mode Arrêt
MStart.Blo	Signal : Le démarrage ou la transition du moteur est bloqué en mode Fonctionnement
MStart.NOCSBlocked	Signal : Le démarrage du moteur est interdit du fait des limites du nombre de démarrages à froid
MStart.SPHBlocked	Signal : Le démarrage du moteur est interdit du fait des limites du nombre de démarrages par heure
MStart.SPHBlockAlarm	Signal : Le démarrage du moteur est interdit du fait des limites du nombre de démarrages par heure ; activation au prochain arrêt
MStart.TBSBlocked	Signal : Le démarrage du moteur est interdit du fait du temps entre les limites de démarrage
MStart.ThermalBlo	Signal : Blocage thermique
MStart.RemBlockStart	Signal : Le démarrage du moteur est interdit du fait d'un blocage externe à travers une entrée numérique EN
MStart.TransitionTrip	Signal : Déclenchement sur défaut de transition au démarrage
MStart.ZSSTrip	Signal : Déclenchement pour vitesse nulle (rotor éventuellement bloqué)
MStart.INSQSP2STFaill	Signal : Échec de transition de l'arrêt au démarrage du fait du temps rétro signalé
MStart.INSQSt2RunFail	Signal : Échec de transition du démarrage à l'arrêt du fait du temps rétro signalé
MStart.LATBlock	Signal : Forçage de la temporisation d'accélération longue
MStart.ColdStartSeq	Signal : Indicateur de séquence de démarrage à froid du moteur
MStart.ForcedStart	Signal : Démarrage forcé du moteur
MStart.TripPhaseReverse	Signal : Le relais s'est déclenché à cause de la détection d'une inversion de phase

Liste d'affectations

Name	Description
MStart.EmergOverrideDI	Signal : Blocage de l'activation de la priorité en urgence à travers une entrée numérique EN
MStart.EmergOverrideUI	Signal : Blocage de l'activation de la priorité en urgence à travers le tableau de commande
MStart.ABSActive	Signal : L'anti-rétro est actif. Pour certaines applications (ex. relevage d'un fluide pompe dans une canalisation), le moteur peut tourner en sens inverse pendant un certain temps après l'arrêt. La temporisation anti-rétro empêche le démarrage du moteur lorsqu'il tourne en sens inverse.
MStart.Blo-GOCStart	Signal : Retard d'activation de surintensité instantanée à la terre. Les fonctions de surintensité à la terre (sursintensité instantanée) sont bloquées pendant la durée programmée par ce paramètre
MStart.Blo-IOCStart	Signal : Retard d'activation de surintensité instantanée de la phase. Les fonctions IOC (sursintensité instantanée) sont bloquées pendant la durée programmée par ce paramètre
MStart.Blo-I<Dém	Signal : Retard d'activation de charge insuffisante. Les fonctions de charge insuffisante (sursintensité instantanée) sont bloquées pendant la durée programmée par ce paramètre
MStart.Blo-JamStart	Signal : Retard d'activation de surcharge. Les fonctions de surcharge (sursintensité instantanée) sont bloquées pendant la durée programmée par ce paramètre
MStart.Blo-UnbalStart	Signal : Signal de déséquilibre du courant de blocage de démarrage du moteur
MStart.Blo-Géné1	Retard d'activation générale. Cette valeur est utilisable pour bloquer toutes les fonctions de protection.1
MStart.Blo-Géné2	Retard d'activation générale. Cette valeur est utilisable pour bloquer toutes les fonctions de protection.2
MStart.Blo-Géné3	Retard d'activation générale. Cette valeur est utilisable pour bloquer toutes les fonctions de protection.3
MStart.Blo-Géné4	Retard d'activation générale. Cette valeur est utilisable pour bloquer toutes les fonctions de protection.4
MStart.Blo-Géné5	Retard d'activation générale. Cette valeur est utilisable pour bloquer toutes les fonctions de protection.5
MStart.I_Transit	Signal : Signal de transition du courant
MStart.T_Transit	Signal : Signal de transition du temps
MStart.MotorStopBlo	Signal : L'arrêt du moteur bloque d'autres fonctions de protection
MStart.Rot avant	Signal : Rotation dans le sens direct
MStart.Rot arrière	Signal : Rotation dans le sens inverse
MStart.RemStartBlock-I	État entrée module: Blocage à distance du démarrage du moteur
MStart.EmgOvr-I	État entrée module: Priorité en urgence. Le signal doit être actif pour débloquer la capacité thermique du moteur. Veuillez noter que cette action risque d'endommager le moteur. Le paramètre "EMGOVR" doit être configuré avec la valeur "EN" ou "EN ou UI" pour que cette entrée prenne effet
MStart.INSQ-I	État entrée module: Séquence incomplète
MStart.ZSS-I	État entrée module: Contacteur de vitesse nulle
MStart.Blo STPC-I	État entrée module: Avec ce paramètre, une entrée numérique conserve le moteur en mode Fonctionnement, même si le courant du moteur chute au-dessous du courant d'arrêt du moteur (STPC).
I[1].actif	Signal : actif
I[1].ExBlo	Signal : Blocage externe
I[1].Ex rev Interl	Signal : Verrouillage externe
I[1].Blo TripCmd	Signal : Commande de déclenchement bloquée
I[1].ExBlo TripCmd	Signal : Blocage externe de la commande de déclenchement
I[1].Alar. L1	Signal : Alarme L1
I[1].Alar. L2	Signal : Alarme L2
I[1].Alar. L3	Signal : Alarme L3
I[1].Alarm	Signal : Alarme
I[1].Déc. L1	Signal : Déclenchement général phase L1
I[1].Déc. L2	Signal : Déclenchement général phase L2

Liste d'affectations

<i>Name</i>	<i>Description</i>
I[1].Déc. L3	Signal : Déclenchement général phase L3
I[1].Décl	Signal : Décl
I[1].TripCmd	Signal : Commande de déclenchement
I[1].DefaultSet	Signal : Groupe de paramètres par défaut
I[1].AdaptSet 1	Signal : Paramètre adaptatif 1
I[1].AdaptSet 2	Signal : Paramètre adaptatif 2
I[1].AdaptSet 3	Signal : Paramètre adaptatif 3
I[1].AdaptSet 4	Signal : Paramètre adaptatif 4
I[1].ExBlo1-I	État d'entrée d'un module : Blocage externe1
I[1].ExBlo2-I	État d'entrée d'un module : Blocage externe2
I[1].ExBlo TripCmd-I	État d'entrée d'un module : Blocage externe de la commande de déclenchement
I[1].Ex rev InterI-I	État d'entrée d'un module : Verrouillage externe
I[1].AdaptSet1-I	État d'entrée d'un module : Paramètre adaptatif1
I[1].AdaptSet2-I	État d'entrée d'un module : Paramètre adaptatif2
I[1].AdaptSet3-I	État d'entrée d'un module : Paramètre adaptatif3
I[1].AdaptSet4-I	État d'entrée d'un module : Paramètre adaptatif4
I[2].actif	Signal : actif
I[2].ExBlo	Signal : Blocage externe
I[2].Ex rev InterI	Signal : Verrouillage externe
I[2].Blo TripCmd	Signal : Commande de déclenchement bloquée
I[2].ExBlo TripCmd	Signal : Blocage externe de la commande de déclenchement
I[2].Alar. L1	Signal : Alarme L1
I[2].Alar. L2	Signal : Alarme L2
I[2].Alar. L3	Signal : Alarme L3
I[2].Alarm	Signal : Alarme
I[2].Déc. L1	Signal : Déclenchement général phase L1
I[2].Déc. L2	Signal : Déclenchement général phase L2
I[2].Déc. L3	Signal : Déclenchement général phase L3
I[2].Décl	Signal : Décl
I[2].TripCmd	Signal : Commande de déclenchement
I[2].DefaultSet	Signal : Groupe de paramètres par défaut
I[2].AdaptSet 1	Signal : Paramètre adaptatif 1
I[2].AdaptSet 2	Signal : Paramètre adaptatif 2
I[2].AdaptSet 3	Signal : Paramètre adaptatif 3
I[2].AdaptSet 4	Signal : Paramètre adaptatif 4
I[2].ExBlo1-I	État d'entrée d'un module : Blocage externe1
I[2].ExBlo2-I	État d'entrée d'un module : Blocage externe2
I[2].ExBlo TripCmd-I	État d'entrée d'un module : Blocage externe de la commande de déclenchement
I[2].Ex rev InterI-I	État d'entrée d'un module : Verrouillage externe
I[2].AdaptSet1-I	État d'entrée d'un module : Paramètre adaptatif1

## Liste d'affectations

<i>Name</i>	<i>Description</i>
I[2].AdaptSet2-I	État d'entrée d'un module : Paramètre adaptatif2
I[2].AdaptSet3-I	État d'entrée d'un module : Paramètre adaptatif3
I[2].AdaptSet4-I	État d'entrée d'un module : Paramètre adaptatif4
I[3].actif	Signal : actif
I[3].ExBlo	Signal : Blocage externe
I[3].Ex rev Interl	Signal : Verrouillage externe
I[3].Blo TripCmd	Signal : Commande de déclenchement bloquée
I[3].ExBlo TripCmd	Signal : Blocage externe de la commande de déclenchement
I[3].Alar. L1	Signal : Alarme L1
I[3].Alar. L2	Signal : Alarme L2
I[3].Alar. L3	Signal : Alarme L3
I[3].Alarm	Signal : Alarme
I[3].Déc. L1	Signal : Déclenchement général phase L1
I[3].Déc. L2	Signal : Déclenchement général phase L2
I[3].Déc. L3	Signal : Déclenchement général phase L3
I[3].Décl	Signal : Décl
I[3].TripCmd	Signal : Commande de déclenchement
I[3].DefaultSet	Signal : Groupe de paramètres par défaut
I[3].AdaptSet 1	Signal : Paramètre adaptatif 1
I[3].AdaptSet 2	Signal : Paramètre adaptatif 2
I[3].AdaptSet 3	Signal : Paramètre adaptatif 3
I[3].AdaptSet 4	Signal : Paramètre adaptatif 4
I[3].ExBlo1-I	État d'entrée d'un module : Blocage externe1
I[3].ExBlo2-I	État d'entrée d'un module : Blocage externe2
I[3].ExBlo TripCmd-I	État d'entrée d'un module : Blocage externe de la commande de déclenchement
I[3].Ex rev Interl-I	État d'entrée d'un module : Verrouillage externe
I[3].AdaptSet1-I	État d'entrée d'un module : Paramètre adaptatif1
I[3].AdaptSet2-I	État d'entrée d'un module : Paramètre adaptatif2
I[3].AdaptSet3-I	État d'entrée d'un module : Paramètre adaptatif3
I[3].AdaptSet4-I	État d'entrée d'un module : Paramètre adaptatif4
I[4].actif	Signal : actif
I[4].ExBlo	Signal : Blocage externe
I[4].Ex rev Interl	Signal : Verrouillage externe
I[4].Blo TripCmd	Signal : Commande de déclenchement bloquée
I[4].ExBlo TripCmd	Signal : Blocage externe de la commande de déclenchement
I[4].Alar. L1	Signal : Alarme L1
I[4].Alar. L2	Signal : Alarme L2
I[4].Alar. L3	Signal : Alarme L3
I[4].Alarm	Signal : Alarme
I[4].Déc. L1	Signal : Déclenchement général phase L1

Liste d'affectations

<i>Name</i>	<i>Description</i>
I[4].Déc. L2	Signal : Déclenchement général phase L2
I[4].Déc. L3	Signal : Déclenchement général phase L3
I[4].Décl	Signal : Décl
I[4].TripCmd	Signal : Commande de déclenchement
I[4].DefaultSet	Signal : Groupe de paramètres par défaut
I[4].AdaptSet 1	Signal : Paramètre adaptatif 1
I[4].AdaptSet 2	Signal : Paramètre adaptatif 2
I[4].AdaptSet 3	Signal : Paramètre adaptatif 3
I[4].AdaptSet 4	Signal : Paramètre adaptatif 4
I[4].ExBlo1-I	État d'entrée d'un module : Blocage externe1
I[4].ExBlo2-I	État d'entrée d'un module : Blocage externe2
I[4].ExBlo TripCmd-I	État d'entrée d'un module : Blocage externe de la commande de déclenchement
I[4].Ex rev Interl-I	État d'entrée d'un module : Verrouillage externe
I[4].AdaptSet1-I	État d'entrée d'un module : Paramètre adaptatif1
I[4].AdaptSet2-I	État d'entrée d'un module : Paramètre adaptatif2
I[4].AdaptSet3-I	État d'entrée d'un module : Paramètre adaptatif3
I[4].AdaptSet4-I	État d'entrée d'un module : Paramètre adaptatif4
I[5].actif	Signal : actif
I[5].ExBlo	Signal : Blocage externe
I[5].Ex rev Interl	Signal : Verrouillage externe
I[5].Blo TripCmd	Signal : Commande de déclenchement bloquée
I[5].ExBlo TripCmd	Signal : Blocage externe de la commande de déclenchement
I[5].Alar. L1	Signal : Alarme L1
I[5].Alar. L2	Signal : Alarme L2
I[5].Alar. L3	Signal : Alarme L3
I[5].Alarm	Signal : Alarme
I[5].Déc. L1	Signal : Déclenchement général phase L1
I[5].Déc. L2	Signal : Déclenchement général phase L2
I[5].Déc. L3	Signal : Déclenchement général phase L3
I[5].Décl	Signal : Décl
I[5].TripCmd	Signal : Commande de déclenchement
I[5].DefaultSet	Signal : Groupe de paramètres par défaut
I[5].AdaptSet 1	Signal : Paramètre adaptatif 1
I[5].AdaptSet 2	Signal : Paramètre adaptatif 2
I[5].AdaptSet 3	Signal : Paramètre adaptatif 3
I[5].AdaptSet 4	Signal : Paramètre adaptatif 4
I[5].ExBlo1-I	État d'entrée d'un module : Blocage externe1
I[5].ExBlo2-I	État d'entrée d'un module : Blocage externe2
I[5].ExBlo TripCmd-I	État d'entrée d'un module : Blocage externe de la commande de déclenchement
I[5].Ex rev Interl-I	État d'entrée d'un module : Verrouillage externe

Liste d'affectations

<i>Name</i>	<i>Description</i>
I[5].AdaptSet1-I	État d'entrée d'un module : Paramètre adaptatif1
I[5].AdaptSet2-I	État d'entrée d'un module : Paramètre adaptatif2
I[5].AdaptSet3-I	État d'entrée d'un module : Paramètre adaptatif3
I[5].AdaptSet4-I	État d'entrée d'un module : Paramètre adaptatif4
I[6].actif	Signal : actif
I[6].ExBlo	Signal : Blocage externe
I[6].Ex rev Interl	Signal : Verrouillage externe
I[6].Blo TripCmd	Signal : Commande de déclenchement bloquée
I[6].ExBlo TripCmd	Signal : Blocage externe de la commande de déclenchement
I[6].Alar. L1	Signal : Alarme L1
I[6].Alar. L2	Signal : Alarme L2
I[6].Alar. L3	Signal : Alarme L3
I[6].Alarm	Signal : Alarme
I[6].Déc. L1	Signal : Déclenchement général phase L1
I[6].Déc. L2	Signal : Déclenchement général phase L2
I[6].Déc. L3	Signal : Déclenchement général phase L3
I[6].Décl	Signal : Décl
I[6].TripCmd	Signal : Commande de déclenchement
I[6].DefaultSet	Signal : Groupe de paramètres par défaut
I[6].AdaptSet 1	Signal : Paramètre adaptatif 1
I[6].AdaptSet 2	Signal : Paramètre adaptatif 2
I[6].AdaptSet 3	Signal : Paramètre adaptatif 3
I[6].AdaptSet 4	Signal : Paramètre adaptatif 4
I[6].ExBlo1-I	État d'entrée d'un module : Blocage externe1
I[6].ExBlo2-I	État d'entrée d'un module : Blocage externe2
I[6].ExBlo TripCmd-I	État d'entrée d'un module : Blocage externe de la commande de déclenchement
I[6].Ex rev Interl-I	État d'entrée d'un module : Verrouillage externe
I[6].AdaptSet1-I	État d'entrée d'un module : Paramètre adaptatif1
I[6].AdaptSet2-I	État d'entrée d'un module : Paramètre adaptatif2
I[6].AdaptSet3-I	État d'entrée d'un module : Paramètre adaptatif3
I[6].AdaptSet4-I	État d'entrée d'un module : Paramètre adaptatif4
IG[1].actif	Signal : actif
IG[1].ExBlo	Signal : Blocage externe
IG[1].Ex rev Interl	Signal : Verrouillage externe
IG[1].Blo TripCmd	Signal : Commande de déclenchement bloquée
IG[1].ExBlo TripCmd	Signal : Blocage externe de la commande de déclenchement
IG[1].Alarm	Signal : Alarme IG
IG[1].Décl	Signal : Décl
IG[1].TripCmd	Signal : Commande de déclenchement
IG[1].DefaultSet	Signal : Groupe de paramètres par défaut

Liste d'affectations

<i>Name</i>	<i>Description</i>
IG[1].AdaptSet 1	Signal : Paramètre adaptatif 1
IG[1].AdaptSet 2	Signal : Paramètre adaptatif 2
IG[1].AdaptSet 3	Signal : Paramètre adaptatif 3
IG[1].AdaptSet 4	Signal : Paramètre adaptatif 4
IG[1].ExBlo1-l	État d'entrée d'un module : Blocage externe1
IG[1].ExBlo2-l	État d'entrée d'un module : Blocage externe2
IG[1].ExBlo TripCmd-l	État d'entrée d'un module : Blocage externe de la commande de déclenchement
IG[1].Ex rev Interl-l	État d'entrée d'un module : Verrouillage externe
IG[1].AdaptSet1-l	État d'entrée d'un module : Paramètre adaptatif1
IG[1].AdaptSet2-l	État d'entrée d'un module : Paramètre adaptatif2
IG[1].AdaptSet3-l	État d'entrée d'un module : Paramètre adaptatif3
IG[1].AdaptSet4-l	État d'entrée d'un module : Paramètre adaptatif4
IG[2].actif	Signal : actif
IG[2].ExBlo	Signal : Blocage externe
IG[2].Ex rev Interl	Signal : Verrouillage externe
IG[2].Blo TripCmd	Signal : Commande de déclenchement bloquée
IG[2].ExBlo TripCmd	Signal : Blocage externe de la commande de déclenchement
IG[2].Alarm	Signal : Alarme IG
IG[2].Décl	Signal : Décl
IG[2].TripCmd	Signal : Commande de déclenchement
IG[2].DefaultSet	Signal : Groupe de paramètres par défaut
IG[2].AdaptSet 1	Signal : Paramètre adaptatif 1
IG[2].AdaptSet 2	Signal : Paramètre adaptatif 2
IG[2].AdaptSet 3	Signal : Paramètre adaptatif 3
IG[2].AdaptSet 4	Signal : Paramètre adaptatif 4
IG[2].ExBlo1-l	État d'entrée d'un module : Blocage externe1
IG[2].ExBlo2-l	État d'entrée d'un module : Blocage externe2
IG[2].ExBlo TripCmd-l	État d'entrée d'un module : Blocage externe de la commande de déclenchement
IG[2].Ex rev Interl-l	État d'entrée d'un module : Verrouillage externe
IG[2].AdaptSet1-l	État d'entrée d'un module : Paramètre adaptatif1
IG[2].AdaptSet2-l	État d'entrée d'un module : Paramètre adaptatif2
IG[2].AdaptSet3-l	État d'entrée d'un module : Paramètre adaptatif3
IG[2].AdaptSet4-l	État d'entrée d'un module : Paramètre adaptatif4
IG[3].actif	Signal : actif
IG[3].ExBlo	Signal : Blocage externe
IG[3].Ex rev Interl	Signal : Verrouillage externe
IG[3].Blo TripCmd	Signal : Commande de déclenchement bloquée
IG[3].ExBlo TripCmd	Signal : Blocage externe de la commande de déclenchement
IG[3].Alarm	Signal : Alarme IG
IG[3].Décl	Signal : Décl

Liste d'affectations

<i>Name</i>	<i>Description</i>
IG[3].TripCmd	Signal : Commande de déclenchement
IG[3].DefaultSet	Signal : Groupe de paramètres par défaut
IG[3].AdaptSet 1	Signal : Paramètre adaptatif 1
IG[3].AdaptSet 2	Signal : Paramètre adaptatif 2
IG[3].AdaptSet 3	Signal : Paramètre adaptatif 3
IG[3].AdaptSet 4	Signal : Paramètre adaptatif 4
IG[3].ExBlo1-l	État d'entrée d'un module : Blocage externe1
IG[3].ExBlo2-l	État d'entrée d'un module : Blocage externe2
IG[3].ExBlo TripCmd-l	État d'entrée d'un module : Blocage externe de la commande de déclenchement
IG[3].Ex rev Interl-l	État d'entrée d'un module : Verrouillage externe
IG[3].AdaptSet1-l	État d'entrée d'un module : Paramètre adaptatif1
IG[3].AdaptSet2-l	État d'entrée d'un module : Paramètre adaptatif2
IG[3].AdaptSet3-l	État d'entrée d'un module : Paramètre adaptatif3
IG[3].AdaptSet4-l	État d'entrée d'un module : Paramètre adaptatif4
IG[4].actif	Signal : actif
IG[4].ExBlo	Signal : Blocage externe
IG[4].Ex rev Interl	Signal : Verrouillage externe
IG[4].Blo TripCmd	Signal : Commande de déclenchement bloquée
IG[4].ExBlo TripCmd	Signal : Blocage externe de la commande de déclenchement
IG[4].Alarm	Signal : Alarme IG
IG[4].Décl	Signal : Décl
IG[4].TripCmd	Signal : Commande de déclenchement
IG[4].DefaultSet	Signal : Groupe de paramètres par défaut
IG[4].AdaptSet 1	Signal : Paramètre adaptatif 1
IG[4].AdaptSet 2	Signal : Paramètre adaptatif 2
IG[4].AdaptSet 3	Signal : Paramètre adaptatif 3
IG[4].AdaptSet 4	Signal : Paramètre adaptatif 4
IG[4].ExBlo1-l	État d'entrée d'un module : Blocage externe1
IG[4].ExBlo2-l	État d'entrée d'un module : Blocage externe2
IG[4].ExBlo TripCmd-l	État d'entrée d'un module : Blocage externe de la commande de déclenchement
IG[4].Ex rev Interl-l	État d'entrée d'un module : Verrouillage externe
IG[4].AdaptSet1-l	État d'entrée d'un module : Paramètre adaptatif1
IG[4].AdaptSet2-l	État d'entrée d'un module : Paramètre adaptatif2
IG[4].AdaptSet3-l	État d'entrée d'un module : Paramètre adaptatif3
IG[4].AdaptSet4-l	État d'entrée d'un module : Paramètre adaptatif4
ThR.Alarme excit	Signal : Alarme d'excitation
ThR.Tempo ala exp	Signal : Temporisation d'alarme écoulée
ThR.RTD efficace	RTD efficace
ThR.Charge > SF	Charge supérieure au facteur d'utilisation
ThR.actif	Signal : actif



Liste d'affectations

<i>Name</i>	<i>Description</i>
ThR.ExBlo	Signal : Blocage externe
ThR.Blo TripCmd	Signal : Commande de déclenchement bloquée
ThR.ExBlo TripCmd	Signal : Blocage externe de la commande de déclenchement
ThR.Alarm	Signal : Alarme
ThR.Décl	Signal : Décl
ThR.TripCmd	Signal : Commande de déclenchement
ThR.ExBlo1	État d'entrée d'un module : Blocage externe
ThR.ExBlo2	État d'entrée d'un module : Blocage externe
ThR.ExBlo TripCmd	État d'entrée d'un module : Blocage externe de la commande de déclenchement
Jam[1].actif	Signal : actif
Jam[1].ExBlo	Signal : Blocage externe
Jam[1].Blo TripCmd	Signal : Commande de déclenchement bloquée
Jam[1].ExBlo TripCmd	Signal : Blocage externe de la commande de déclenchement
Jam[1].Alarm	Signal : Alarme
Jam[1].Décl	Signal : Décl
Jam[1].TripCmd	Signal : Commande de déclenchement
Jam[1].ExBlo1-l	État d'entrée d'un module : Blocage externe1
Jam[1].ExBlo2-l	État d'entrée d'un module : Blocage externe2
Jam[1].ExBlo TripCmd-l	État d'entrée d'un module : Blocage externe de la commande de déclenchement
Jam[2].actif	Signal : actif
Jam[2].ExBlo	Signal : Blocage externe
Jam[2].Blo TripCmd	Signal : Commande de déclenchement bloquée
Jam[2].ExBlo TripCmd	Signal : Blocage externe de la commande de déclenchement
Jam[2].Alarm	Signal : Alarme
Jam[2].Décl	Signal : Décl
Jam[2].TripCmd	Signal : Commande de déclenchement
Jam[2].ExBlo1-l	État d'entrée d'un module : Blocage externe1
Jam[2].ExBlo2-l	État d'entrée d'un module : Blocage externe2
Jam[2].ExBlo TripCmd-l	État d'entrée d'un module : Blocage externe de la commande de déclenchement
I<[1].actif	Signal : actif
I<[1].ExBlo	Signal : Blocage externe
I<[1].Blo TripCmd	Signal : Commande de déclenchement bloquée
I<[1].ExBlo TripCmd	Signal : Blocage externe de la commande de déclenchement
I<[1].Alarm	Signal : Alarme
I<[1].Décl	Signal : Décl
I<[1].TripCmd	Signal : Commande de déclenchement
I<[1].ExBlo1-l	État d'entrée d'un module : Blocage externe1
I<[1].ExBlo2-l	État d'entrée d'un module : Blocage externe2
I<[1].ExBlo TripCmd-l	État d'entrée d'un module : Blocage externe de la commande de déclenchement
I<[2].actif	Signal : actif

Liste d'affectations

<i>Name</i>	<i>Description</i>
I<[2].ExBlo	Signal : Blocage externe
I<[2].Blo TripCmd	Signal : Commande de déclenchement bloquée
I<[2].ExBlo TripCmd	Signal : Blocage externe de la commande de déclenchement
I<[2].Alarm	Signal : Alarme
I<[2].Décl	Signal : Décl
I<[2].TripCmd	Signal : Commande de déclenchement
I<[2].ExBlo1-I	État d'entrée d'un module : Blocage externe1
I<[2].ExBlo2-I	État d'entrée d'un module : Blocage externe2
I<[2].ExBlo TripCmd-I	État d'entrée d'un module : Blocage externe de la commande de déclenchement
I<[3].actif	Signal : actif
I<[3].ExBlo	Signal : Blocage externe
I<[3].Blo TripCmd	Signal : Commande de déclenchement bloquée
I<[3].ExBlo TripCmd	Signal : Blocage externe de la commande de déclenchement
I<[3].Alarm	Signal : Alarme
I<[3].Décl	Signal : Décl
I<[3].TripCmd	Signal : Commande de déclenchement
I<[3].ExBlo1-I	État d'entrée d'un module : Blocage externe1
I<[3].ExBlo2-I	État d'entrée d'un module : Blocage externe2
I<[3].ExBlo TripCmd-I	État d'entrée d'un module : Blocage externe de la commande de déclenchement
MLS.actif	Signal : actif
MLS.ExBlo	Signal : Blocage externe
MLS.Alarm	Signal : Alarme
MLS.Décl	Signal : Décl
MLS.ExBlo1-I	État d'entrée d'un module : Blocage externe1
MLS.ExBlo2-I	État d'entrée d'un module : Blocage externe2
I2>[1].actif	Signal : actif
I2>[1].ExBlo	Signal : Blocage externe
I2>[1].Blo TripCmd	Signal : Commande de déclenchement bloquée
I2>[1].ExBlo TripCmd	Signal : Blocage externe de la commande de déclenchement
I2>[1].Alarm	Signal : Alarme de composante inverse
I2>[1].Décl	Signal : Décl
I2>[1].TripCmd	Signal : Commande de déclenchement
I2>[1].ExBlo1-I	État d'entrée d'un module : Blocage externe1
I2>[1].ExBlo2-I	État d'entrée d'un module : Blocage externe2
I2>[1].ExBlo TripCmd-I	État d'entrée d'un module : Blocage externe de la commande de déclenchement
I2>[2].actif	Signal : actif
I2>[2].ExBlo	Signal : Blocage externe
I2>[2].Blo TripCmd	Signal : Commande de déclenchement bloquée
I2>[2].ExBlo TripCmd	Signal : Blocage externe de la commande de déclenchement
I2>[2].Alarm	Signal : Alarme de composante inverse

## Liste d'affectations

<i>Name</i>	<i>Description</i>
I2>[2].Décl	Signal : Décl
I2>[2].TripCmd	Signal : Commande de déclenchement
I2>[2].ExBlo1-I	État d'entrée d'un module : Blocage externe1
I2>[2].ExBlo2-I	État d'entrée d'un module : Blocage externe2
I2>[2].ExBlo TripCmd-I	État d'entrée d'un module : Blocage externe de la commande de déclenchement
ExP[1].actif	Signal : actif
ExP[1].ExBlo	Signal : Blocage externe
ExP[1].Blo TripCmd	Signal : Commande de déclenchement bloquée
ExP[1].ExBlo TripCmd	Signal : Blocage externe de la commande de déclenchement
ExP[1].Alarm	Signal : Alarme
ExP[1].Décl	Signal : Décl
ExP[1].TripCmd	Signal : Commande de déclenchement
ExP[1].ExBlo1-I	État d'entrée d'un module : Blocage externe1
ExP[1].ExBlo2-I	État d'entrée d'un module : Blocage externe2
ExP[1].ExBlo TripCmd-I	État d'entrée d'un module : Blocage externe de la commande de déclenchement
ExP[1].Alarm-I	État d'entrée d'un module : Alarme
ExP[1].Décl-I	État d'entrée d'un module : Décl
ExP[2].actif	Signal : actif
ExP[2].ExBlo	Signal : Blocage externe
ExP[2].Blo TripCmd	Signal : Commande de déclenchement bloquée
ExP[2].ExBlo TripCmd	Signal : Blocage externe de la commande de déclenchement
ExP[2].Alarm	Signal : Alarme
ExP[2].Décl	Signal : Décl
ExP[2].TripCmd	Signal : Commande de déclenchement
ExP[2].ExBlo1-I	État d'entrée d'un module : Blocage externe1
ExP[2].ExBlo2-I	État d'entrée d'un module : Blocage externe2
ExP[2].ExBlo TripCmd-I	État d'entrée d'un module : Blocage externe de la commande de déclenchement
ExP[2].Alarm-I	État d'entrée d'un module : Alarme
ExP[2].Décl-I	État d'entrée d'un module : Décl
ExP[3].actif	Signal : actif
ExP[3].ExBlo	Signal : Blocage externe
ExP[3].Blo TripCmd	Signal : Commande de déclenchement bloquée
ExP[3].ExBlo TripCmd	Signal : Blocage externe de la commande de déclenchement
ExP[3].Alarm	Signal : Alarme
ExP[3].Décl	Signal : Décl
ExP[3].TripCmd	Signal : Commande de déclenchement
ExP[3].ExBlo1-I	État d'entrée d'un module : Blocage externe1
ExP[3].ExBlo2-I	État d'entrée d'un module : Blocage externe2
ExP[3].ExBlo TripCmd-I	État d'entrée d'un module : Blocage externe de la commande de déclenchement
ExP[3].Alarm-I	État d'entrée d'un module : Alarme

Liste d'affectations

<i>Name</i>	<i>Description</i>
Exp[3].Décl-I	État d'entrée d'un module : Décl
Exp[4].actif	Signal : actif
Exp[4].ExBlo	Signal : Blocage externe
Exp[4].Blo TripCmd	Signal : Commande de déclenchement bloquée
Exp[4].ExBlo TripCmd	Signal : Blocage externe de la commande de déclenchement
Exp[4].Alarm	Signal : Alarme
Exp[4].Décl	Signal : Décl
Exp[4].TripCmd	Signal : Commande de déclenchement
Exp[4].ExBlo1-I	État d'entrée d'un module : Blocage externe1
Exp[4].ExBlo2-I	État d'entrée d'un module : Blocage externe2
Exp[4].ExBlo TripCmd-I	État d'entrée d'un module : Blocage externe de la commande de déclenchement
Exp[4].Alarm-I	État d'entrée d'un module : Alarme
Exp[4].Décl-I	État d'entrée d'un module : Décl
URTD.EnrIt1 Surv	Signal : Canal de surveillance EnrIt1
URTD.EnrIt2 Surv	Signal : Canal de surveillance EnrIt2
URTD.EnrIt3 Surv	Signal : Canal de surveillance EnrIt3
URTD.EnrIt4 Surv	Signal : Canal de surveillance EnrIt4
URTD.EnrIt5 Surv	Signal : Canal de surveillance EnrIt5
URTD.EnrIt6 Surv	Signal : Canal de surveillance EnrIt6
URTD.MotBear1 Surv	Signal : Canal de surveillance MotBear1
URTD.MotBear2 Surv	Signal : Canal de surveillance MotBear2
URTD.LoadBear1 Surv	Signal : Canal de surveillance LoadBear1
URTD.LoadBear2 Surv	Signal : Canal de surveillance LoadBear2
URTD.Aux1 Surv	Signal : Canal de surveillance Aux1
URTD.Aux2 Surv	Signal : Canal de surveillance Aux2
URTD.Surv	Signal : Canal de surveillance URTD
URTD.actif	Signal : URTD actif
URTD.Sortis forcé	Signal : L'état d'au moins une sortie relais a été forcé. Cela signifie que l'état d'au moins un relais est forcé et n'indique donc pas l'état des signaux affectés.
RTD.actif	Signal : actif
RTD.ExBlo	Signal : Blocage externe
RTD.Blo TripCmd	Signal : Commande de déclenchement bloquée
RTD.ExBlo TripCmd	Signal : Blocage externe de la commande de déclenchement
RTD.Alarm	Alarme de température de résistance (RTD)
RTD.Décl	Signal : Décl
RTD.TripCmd	Signal : Commande de déclenchement
RTD.EnrIt 1 Décl	Enroulement 1 Signal : Décl
RTD.EnrIt 1 Alarm	Enroulement 1 Alarme de température de résistance (RTD)
RTD.EnrIt 1 Tempo al exp	Enroulement 1 Tempo al exp

Liste d'affectations

<i>Name</i>	<i>Description</i>
RTD.Enrlt 1 Invalid	Enroulement 1 Signal : Mesure de température incorrecte (ex. à cause d'une mesure de température d'une résistance (RTD) défectueuse ou interrompue)
RTD.Enrlt 2 Décl	Enroulement 2 Signal : Décl
RTD.Enrlt 2 Alarm	Enroulement 2 Alarme de température de résistance (RTD)
RTD.Enrlt 2 Tempo al exp	Enroulement 2 Tempo al exp
RTD.Enrlt 2 Invalid	Enroulement 2 Signal : Mesure de température incorrecte (ex. à cause d'une mesure de température d'une résistance (RTD) défectueuse ou interrompue)
RTD.Enrlt 3 Décl	Enroulement 3 Signal : Décl
RTD.Enrlt 3 Alarm	Enroulement 3 Alarme de température de résistance (RTD)
RTD.Enrlt 3 Tempo al exp	Enroulement 3 Tempo al exp
RTD.Enrlt 3 Invalid	Enroulement 3 Signal : Mesure de température incorrecte (ex. à cause d'une mesure de température d'une résistance (RTD) défectueuse ou interrompue)
RTD.Enrlt 4 Décl	Enroulement 4 Signal : Décl
RTD.Enrlt 4 Alarm	Enroulement 4 Alarme de température de résistance (RTD)
RTD.Enrlt 4 Tempo al exp	Enroulement 4 Tempo al exp
RTD.Enrlt 4 Invalid	Enroulement 4 Signal : Mesure de température incorrecte (ex. à cause d'une mesure de température d'une résistance (RTD) défectueuse ou interrompue)
RTD.Enrlt 5 Décl	Enroulement 5 Signal : Décl
RTD.Enrlt 5 Alarm	Enroulement 5 Alarme de température de résistance (RTD)
RTD.Enrlt 5 Tempo al exp	Enroulement 5 Tempo al exp
RTD.Enrlt 5 Invalid	Enroulement 5 Signal : Mesure de température incorrecte (ex. à cause d'une mesure de température d'une résistance (RTD) défectueuse ou interrompue)
RTD.Enrlt 6 Décl	Enroulement 6 Signal : Décl
RTD.Enrlt 6 Alarm	Enroulement 6 Alarme de température de résistance (RTD)
RTD.Enrlt 6 Tempo al exp	Enroulement 6 Tempo al exp
RTD.Enrlt 6 Invalid	Enroulement 6 Signal : Mesure de température incorrecte (ex. à cause d'une mesure de température d'une résistance (RTD) défectueuse ou interrompue)
RTD.MotBear 1 Décl	Palier moteur 1 Signal : Décl
RTD.MotBear 1 Alarm	Palier moteur 1 Alarme de température de résistance (RTD)
RTD.MotBear 1 Tempo al exp	Palier moteur 1 Tempo al exp
RTD.MotBear 1 Invalid	Palier moteur 1 Signal : Mesure de température incorrecte (ex. à cause d'une mesure de température d'une résistance (RTD) défectueuse ou interrompue)
RTD.MotBear 2 Décl	Palier moteur 2 Signal : Décl
RTD.MotBear 2 Alarm	Palier moteur 2 Alarme de température de résistance (RTD)
RTD.MotBear 2 Tempo al exp	Palier moteur 2 Tempo al exp
RTD.MotBear 2 Invalid	Palier moteur 2 Signal : Mesure de température incorrecte (ex. à cause d'une mesure de température d'une résistance (RTD) défectueuse ou interrompue)
RTD.LoadBear 1 Décl	Palier de charge 1 Signal : Décl
RTD.LoadBear 1 Alarm	Palier de charge 1 Alarme de température de résistance (RTD)
RTD.LoadBear 1 Tempo al exp	Palier de charge 1 Tempo al exp
RTD.LoadBear 1 Invalid	Palier de charge 1 Signal : Mesure de température incorrecte (ex. à cause d'une mesure de température d'une résistance (RTD) défectueuse ou interrompue)

Liste d'affectations

<i>Name</i>	<i>Description</i>
RTD.LoadBear 2 Décl	Palier de charge 2 Signal : Décl
RTD.LoadBear 2 Alarm	Palier de charge 2 Alarme de température de résistance (RTD)
RTD.LoadBear 2 Tempo al exp	Palier de charge 2 Tempo al exp
RTD.LoadBear 2 Invalid	Palier de charge 2 Signal : Mesure de température incorrecte (ex. à cause d'une mesure de température d'une résistance (RTD) défectueuse ou interrompue)
RTD.Aux1 Décl	Auxiliaire 1 Signal : Décl
RTD.Aux1 Alarm	Auxiliaire 1 Alarme de température de résistance (RTD)
RTD.Aux1 Tempo al exp	Auxiliaire 1 Tempo al exp
RTD.Aux1 Invalid	Auxiliaire 1 Signal : Mesure de température incorrecte (ex. à cause d'une mesure de température d'une résistance (RTD) défectueuse ou interrompue)
RTD.Aux2 Décl	Auxiliaire 2 Signal : Décl
RTD.Aux2 Alarm	Auxiliaire 2 Alarme de température de résistance (RTD)
RTD.Aux2 Tempo al exp	Auxiliaire 2 Tempo al exp
RTD.Aux2 Invalid	Auxiliaire 2 Signal : Mesure de température incorrecte (ex. à cause d'une mesure de température d'une résistance (RTD) défectueuse ou interrompue)
RTD.Déc groupe WD	Déclencher tous les enroulements
RTD.Alar groupe WD	Alarme sur tous les enroulements
RTD.TimeoutAlmWDGrp	Temporisation d'alarme écoulée sur tous les enroulements
RTD.EnrIt Group Invalid	Enroulement Group Signal : Mesure de température incorrecte (ex. à cause d'une mesure de température d'une résistance (RTD) défectueuse ou interrompue)
RTD.Déc groupe MB	Déclenchement sur tous les paliers moteur
RTD.Alar groupe MB	Alarme sur tous les paliers moteur
RTD.TimeoutAlmMBGrp	Temporisation d'alarme écoulée sur tous les paliers moteur
RTD.MotBear Group Invalid	Palier moteur Group Signal : Mesure de température incorrecte (ex. à cause d'une mesure de température d'une résistance (RTD) défectueuse ou interrompue)
RTD.Déc groupe LB	Déclenchement sur tous les paliers sous charge
RTD.Alar groupe LB	Alarme sur tous les paliers sous charge
RTD.TimeoutAlmLBGrp	Temporisation d'alarme écoulée sur tous les paliers sous charge
RTD.LoadBear Group Invalid	Palier de charge Group Signal : Mesure de température incorrecte (ex. à cause d'une mesure de température d'une résistance (RTD) défectueuse ou interrompue)
RTD.Décl/tt groupe	Décl/tt groupe
RTD.Alarm tt groupe	Alarm tt groupe
RTD.TimeoutAlmAnyGrp	Temporisation d'alarme écoulée sur n'importe quel groupe
RTD.Grp décl 1	Grp décl 1
RTD.Grp décl 2	Grp décl 2
RTD.Tempo al exp	Temporisation d'alarme expirée
RTD.Décl grp aux	Déclenchement de groupe auxiliaire
RTD.Alarm grp aux	Alarme de groupe auxiliaire
RTD.TimeoutAlmAuxGrp	Temporisation de groupe auxiliaire écoulée
RTD.AuxGrpInvalid	Groupe auxiliaire incorrect
RTD.ExBlo1-I	État d'entrée d'un module : Blocage externe1

Liste d'affectations

<i>Name</i>	<i>Description</i>
RTD.ExBlo2-I	État d'entrée d'un module : Blocage externe2
RTD.ExBlo TripCmd-I	État d'entrée d'un module : Blocage externe de la commande de déclenchement
CBF.actif	Signal : actif
CBF.ExBlo	Signal : Blocage externe
CBF.En attente de décl.	En attente de décl.
CBF.exéc.	Signal : CBF (Défaut disjoncteur) -Module activé
CBF.Alarm	Signal : Défaut de disjoncteur
CBF.Verr	Signal: Verr
CBF.Réinit verr	Signal: Réinit verr
CBF.ExBlo1-I	État d'entrée d'un module : Blocage externe1
CBF.ExBlo2-I	État d'entrée d'un module : Blocage externe2
CBF.Décl1-I	Entrée d'un module : Déclencheur qui active le défaut de disjoncteur (CBF)
CBF.Décl2-I	Entrée d'un module : Déclencheur qui active le défaut de disjoncteur (CBF)
CBF.Décl3-I	Entrée d'un module : Déclencheur qui active le défaut de disjoncteur (CBF)
TCS.actif	Signal : actif
TCS.ExBlo	Signal : Blocage externe
TCS.Alarm	Signal : Alarme de déclenchement de surveillance de circuit
TCS.Impossible	Impossible car aucun indicateur d'état n'est affecté au disjoncteur.
TCS.Aux ON-I	État d'entrée d'un module : Indicateur / signal de position du disjoncteur (52a)
TCS.Aux OFF-I	État d'entrée d'un module : Indicateur / signal de position du disjoncteur (52b)
TCS.ExBlo1-I	État d'entrée d'un module : Blocage externe1
TCS.ExBlo2-I	État d'entrée d'un module : Blocage externe2
CTS.actif	Signal : actif
CTS.ExBlo	Signal : Blocage externe
CTS.Alarm	Signal : Alarme de surveillance du circuit de mesure d'un transformateur de courant
CTS.ExBlo1-I	État d'entrée d'un module : Blocage externe1
CTS.ExBlo2-I	État d'entrée d'un module : Blocage externe2
SysA.actif	Signal : actif
SysA.ExBlo	Signal : Blocage externe
SysA.Alm dmd courant	Signal: Alarme de demande moyenne de courant
SysA.Alarm I THD	Signal: Alarme de courant de distorsion harmonique totale
SysA.Décl demand courant	Signal: Déclenchement sur demande moyenne de courant
SysA.Décl I THD	Signal: Déclenchement sur courant de distorsion harmonique totale
SysA.ExBlo-I	État d'entrée d'un module : Blocage externe
Empl EN X1.EN 1	Signal : Entrée numérique
Empl EN X1.EN 2	Signal : Entrée numérique
Empl EN X1.EN 3	Signal : Entrée numérique
Empl EN X1.EN 4	Signal : Entrée numérique
Empl EN X1.EN 5	Signal : Entrée numérique
Empl EN X1.EN 6	Signal : Entrée numérique

Liste d'affectations

Name	Description
Empl EN X1.EN 7	Signal : Entrée numérique
Empl EN X1.EN 8	Signal : Entrée numérique
Empl EN X1.EN 1	Signal : Entrée numérique
Empl EN X1.EN 2	Signal : Entrée numérique
Empl EN X1.EN 3	Signal : Entrée numérique
Empl EN X1.EN 4	Signal : Entrée numérique
Empl SB X2.SB 1	Signal : Relais de sortie binaire
Empl SB X2.SB 2	Signal : Relais de sortie binaire
Empl SB X2.SB 3	Signal : Relais de sortie binaire
Empl SB X2.SB 4	Signal : Relais de sortie binaire
Empl SB X2.SB 5	Signal : Relais de sortie binaire
Empl SB X2.DÉSARMÉ!	Signal : ATTENT! RELAIS DÉSARMÉS afin d'effectuer la maintenance en sécurité en éliminant le risque de déconnecter un processus complet. (Remarque : il n'est pas possible de désarmer le contact d'auto-surveillance). VOUS DEVEZ VÉRIFIER que les relais sont RÉARMÉS après la maintenance
Empl SB X2.Sorts forcé	Signal : L'état d'au moins une sortie relais a été forcé. Cela signifie que l'état d'au moins un relais est forcé et n'indique donc pas l'état des signaux affectés.
Empl SB X2.SB 1	Signal : Relais de sortie binaire
Empl SB X2.SB 2	Signal : Relais de sortie binaire
Empl SB X2.SB 3	Signal : Relais de sortie binaire
Empl SB X2.DÉSARMÉ!	Signal : ATTENT! RELAIS DÉSARMÉS afin d'effectuer la maintenance en sécurité en éliminant le risque de déconnecter un processus complet. (Remarque : il n'est pas possible de désarmer le contact d'auto-surveillance). VOUS DEVEZ VÉRIFIER que les relais sont RÉARMÉS après la maintenance
Empl SB X2.Sorts forcé	Signal : L'état d'au moins une sortie relais a été forcé. Cela signifie que l'état d'au moins un relais est forcé et n'indique donc pas l'état des signaux affectés.
AnOut[1].Force Mode	Pour les opérations de mise en service ou de maintenance, les sorties analogiques peuvent être forcées. Cette fonction permet d'ignorer les sorties analogiques normales.
Enr. évt.Res tous enreg.	Signal : Tous les enregistrements supprimés
Enr perturb.enreg.	Signal : Enregistrement
Enr perturb.mém saturée	Signal : Mémoire saturée
Enr perturb.Eff échec	Signal : Effacer le défaut en mémoire
Enr perturb.Res tous enreg.	Signal : Tous les enregistrements supprimés
Enr perturb.Res enr	Signal : Supprimer un enregistrement
Enr perturb.Déc. manuel	Signal : Déclenchement manuel
Enr perturb.Démar1-I	État entrée module:: Événement de déclenchement / démarrage de l'enregistrement si :
Enr perturb.Démar2-I	État entrée module:: Événement de déclenchement / démarrage de l'enregistrement si :
Enr perturb.Démar3-I	État entrée module:: Événement de déclenchement / démarrage de l'enregistrement si :
Enr perturb.Démar4-I	État entrée module:: Événement de déclenchement / démarrage de l'enregistrement si :
Enr perturb.Démar5-I	État entrée module:: Événement de déclenchement / démarrage de l'enregistrement si :
Enr perturb.Démar6-I	État entrée module:: Événement de déclenchement / démarrage de l'enregistrement si :
Enr perturb.Démar7-I	État entrée module:: Événement de déclenchement / démarrage de l'enregistrement si :
Enr perturb.Démar8-I	État entrée module:: Événement de déclenchement / démarrage de l'enregistrement si :
Enr déf..Res enr	Signal : Supprimer un enregistrement



Liste d'affectations

<i>Name</i>	<i>Description</i>
Enr tend.Réinit man	Réinit man
Dém enr.Mémor	Signal : Données enregistrées
SSV.Erreur système	Signal: Défaillance du module
SSV.Contact d'auto-surveillance	Signal: Contact d'auto-surveillance
Scada.SCADA connecté	Au moins un système SCADA est connecté au module
Scada.SCADA non connecté	Aucun système SCADA n'est connecté au module
DNP3.occupé	Ce message est défini si le protocole est démarré. Il sera réinitialisé si le protocole est arrêté.
DNP3.prêt	Le message sera réinitialisé si le protocole est démarré avec succès et prêt pour l'échange de données.
DNP3.actif	La communication avec le maître (Scada) est active.
DNP3.Sortie binaire0	Sortie numérique virtuelle (DNP). Correspond à une entrée binaire numérique du module de protection.
DNP3.Sortie binaire1	Sortie numérique virtuelle (DNP). Correspond à une entrée binaire numérique du module de protection.
DNP3.Sortie binaire2	Sortie numérique virtuelle (DNP). Correspond à une entrée binaire numérique du module de protection.
DNP3.Sortie binaire3	Sortie numérique virtuelle (DNP). Correspond à une entrée binaire numérique du module de protection.
DNP3.Sortie binaire4	Sortie numérique virtuelle (DNP). Correspond à une entrée binaire numérique du module de protection.
DNP3.Sortie binaire5	Sortie numérique virtuelle (DNP). Correspond à une entrée binaire numérique du module de protection.
DNP3.Sortie binaire6	Sortie numérique virtuelle (DNP). Correspond à une entrée binaire numérique du module de protection.
DNP3.Sortie binaire7	Sortie numérique virtuelle (DNP). Correspond à une entrée binaire numérique du module de protection.
DNP3.Sortie binaire8	Sortie numérique virtuelle (DNP). Correspond à une entrée binaire numérique du module de protection.
DNP3.Sortie binaire9	Sortie numérique virtuelle (DNP). Correspond à une entrée binaire numérique du module de protection.
DNP3.Sortie binaire10	Sortie numérique virtuelle (DNP). Correspond à une entrée binaire numérique du module de protection.
DNP3.Sortie binaire11	Sortie numérique virtuelle (DNP). Correspond à une entrée binaire numérique du module de protection.
DNP3.Sortie binaire12	Sortie numérique virtuelle (DNP). Correspond à une entrée binaire numérique du module de protection.
DNP3.Sortie binaire13	Sortie numérique virtuelle (DNP). Correspond à une entrée binaire numérique du module de protection.
DNP3.Sortie binaire14	Sortie numérique virtuelle (DNP). Correspond à une entrée binaire numérique du module de protection.
DNP3.Sortie binaire15	Sortie numérique virtuelle (DNP). Correspond à une entrée binaire numérique du module de protection.
DNP3.Sortie binaire16	Sortie numérique virtuelle (DNP). Correspond à une entrée binaire numérique du module de protection.
DNP3.Sortie binaire17	Sortie numérique virtuelle (DNP). Correspond à une entrée binaire numérique du module de protection.
DNP3.Sortie binaire18	Sortie numérique virtuelle (DNP). Correspond à une entrée binaire numérique du module de protection.
DNP3.Sortie binaire19	Sortie numérique virtuelle (DNP). Correspond à une entrée binaire numérique du module de protection.
DNP3.Sortie binaire20	Sortie numérique virtuelle (DNP). Correspond à une entrée binaire numérique du module de protection.
DNP3.Sortie binaire21	Sortie numérique virtuelle (DNP). Correspond à une entrée binaire numérique du module de protection.
DNP3.Sortie binaire22	Sortie numérique virtuelle (DNP). Correspond à une entrée binaire numérique du module de protection.
DNP3.Sortie binaire23	Sortie numérique virtuelle (DNP). Correspond à une entrée binaire numérique du module de protection.
DNP3.Sortie binaire24	Sortie numérique virtuelle (DNP). Correspond à une entrée binaire numérique du module de protection.
DNP3.Sortie binaire25	Sortie numérique virtuelle (DNP). Correspond à une entrée binaire numérique du module de protection.
DNP3.Sortie binaire26	Sortie numérique virtuelle (DNP). Correspond à une entrée binaire numérique du module de protection.
DNP3.Sortie binaire27	Sortie numérique virtuelle (DNP). Correspond à une entrée binaire numérique du module de protection.
DNP3.Sortie binaire28	Sortie numérique virtuelle (DNP). Correspond à une entrée binaire numérique du module de protection.
DNP3.Sortie binaire29	Sortie numérique virtuelle (DNP). Correspond à une entrée binaire numérique du module de protection.





## Liste d'affectations

<i>Name</i>	<i>Description</i>
Modbus.Scada Cmd 14	Commande Scada
Modbus.Scada Cmd 15	Commande Scada
Modbus.Scada Cmd 16	Commande Scada
Modbus.Entr bin config1-l	État entrée module: Entr bin config
Modbus.Entr bin config2-l	État entrée module: Entr bin config
Modbus.Entr bin config3-l	État entrée module: Entr bin config
Modbus.Entr bin config4-l	État entrée module: Entr bin config
Modbus.Entr bin config5-l	État entrée module: Entr bin config
Modbus.Entr bin config6-l	État entrée module: Entr bin config
Modbus.Entr bin config7-l	État entrée module: Entr bin config
Modbus.Entr bin config8-l	État entrée module: Entr bin config
Modbus.Entr bin config9-l	État entrée module: Entr bin config
Modbus.Entr bin config10-l	État entrée module: Entr bin config
Modbus.Entr bin config11-l	État entrée module: Entr bin config
Modbus.Entr bin config12-l	État entrée module: Entr bin config
Modbus.Entr bin config13-l	État entrée module: Entr bin config
Modbus.Entr bin config14-l	État entrée module: Entr bin config
Modbus.Entr bin config15-l	État entrée module: Entr bin config
Modbus.Entr bin config16-l	État entrée module: Entr bin config
Modbus.Entr bin config17-l	État entrée module: Entr bin config
Modbus.Entr bin config18-l	État entrée module: Entr bin config
Modbus.Entr bin config19-l	État entrée module: Entr bin config
Modbus.Entr bin config20-l	État entrée module: Entr bin config
Modbus.Entr bin config21-l	État entrée module: Entr bin config
Modbus.Entr bin config22-l	État entrée module: Entr bin config
Modbus.Entr bin config23-l	État entrée module: Entr bin config
Modbus.Entr bin config24-l	État entrée module: Entr bin config
Modbus.Entr bin config25-l	État entrée module: Entr bin config
Modbus.Entr bin config26-l	État entrée module: Entr bin config
Modbus.Entr bin config27-l	État entrée module: Entr bin config
Modbus.Entr bin config28-l	État entrée module: Entr bin config
Modbus.Entr bin config29-l	État entrée module: Entr bin config
Modbus.Entr bin config30-l	État entrée module: Entr bin config
Modbus.Entr bin config31-l	État entrée module: Entr bin config
Modbus.Entr bin config32-l	État entrée module: Entr bin config
IEC61850.Client MMS connecté	Au moins un client MMS est connecté au module
IEC61850.Tout abonné Goose actif	Tout abonné Goose dans le module fonctionne
IEC61850.VirtInp1	Signal : Entrée virtuelle (IEC61850 GGIO Ind)

Liste d'affectations

<i>Name</i>	<i>Description</i>
IEC61850.VirtInp2	Signal : Entrée virtuelle (IEC61850 GGIO Ind)
IEC61850.VirtInp3	Signal : Entrée virtuelle (IEC61850 GGIO Ind)
IEC61850.VirtInp4	Signal : Entrée virtuelle (IEC61850 GGIO Ind)
IEC61850.VirtInp5	Signal : Entrée virtuelle (IEC61850 GGIO Ind)
IEC61850.VirtInp6	Signal : Entrée virtuelle (IEC61850 GGIO Ind)
IEC61850.VirtInp7	Signal : Entrée virtuelle (IEC61850 GGIO Ind)
IEC61850.VirtInp8	Signal : Entrée virtuelle (IEC61850 GGIO Ind)
IEC61850.VirtInp9	Signal : Entrée virtuelle (IEC61850 GGIO Ind)
IEC61850.VirtInp10	Signal : Entrée virtuelle (IEC61850 GGIO Ind)
IEC61850.VirtInp11	Signal : Entrée virtuelle (IEC61850 GGIO Ind)
IEC61850.VirtInp12	Signal : Entrée virtuelle (IEC61850 GGIO Ind)
IEC61850.VirtInp13	Signal : Entrée virtuelle (IEC61850 GGIO Ind)
IEC61850.VirtInp14	Signal : Entrée virtuelle (IEC61850 GGIO Ind)
IEC61850.VirtInp15	Signal : Entrée virtuelle (IEC61850 GGIO Ind)
IEC61850.VirtInp16	Signal : Entrée virtuelle (IEC61850 GGIO Ind)
IEC61850.VirtInp17	Signal : Entrée virtuelle (IEC61850 GGIO Ind)
IEC61850.VirtInp18	Signal : Entrée virtuelle (IEC61850 GGIO Ind)
IEC61850.VirtInp19	Signal : Entrée virtuelle (IEC61850 GGIO Ind)
IEC61850.VirtInp20	Signal : Entrée virtuelle (IEC61850 GGIO Ind)
IEC61850.VirtInp21	Signal : Entrée virtuelle (IEC61850 GGIO Ind)
IEC61850.VirtInp22	Signal : Entrée virtuelle (IEC61850 GGIO Ind)
IEC61850.VirtInp23	Signal : Entrée virtuelle (IEC61850 GGIO Ind)
IEC61850.VirtInp24	Signal : Entrée virtuelle (IEC61850 GGIO Ind)
IEC61850.VirtInp25	Signal : Entrée virtuelle (IEC61850 GGIO Ind)
IEC61850.VirtInp26	Signal : Entrée virtuelle (IEC61850 GGIO Ind)
IEC61850.VirtInp27	Signal : Entrée virtuelle (IEC61850 GGIO Ind)
IEC61850.VirtInp28	Signal : Entrée virtuelle (IEC61850 GGIO Ind)
IEC61850.VirtInp29	Signal : Entrée virtuelle (IEC61850 GGIO Ind)
IEC61850.VirtInp30	Signal : Entrée virtuelle (IEC61850 GGIO Ind)
IEC61850.VirtInp31	Signal : Entrée virtuelle (IEC61850 GGIO Ind)
IEC61850.VirtInp32	Signal : Entrée virtuelle (IEC61850 GGIO Ind)
IEC61850.Qualité d'entrée GGIO1	Auto-surveillance de l'entrée GGIO
IEC61850.Qualité d'entrée GGIO2	Auto-surveillance de l'entrée GGIO
IEC61850.Qualité d'entrée GGIO3	Auto-surveillance de l'entrée GGIO
IEC61850.Qualité d'entrée GGIO4	Auto-surveillance de l'entrée GGIO
IEC61850.Qualité d'entrée GGIO5	Auto-surveillance de l'entrée GGIO

## Liste d'affectations

<i>Name</i>	<i>Description</i>
IEC61850.Qualité d'entrée GGIO6	Auto-surveillance de l'entrée GGIO
IEC61850.Qualité d'entrée GGIO7	Auto-surveillance de l'entrée GGIO
IEC61850.Qualité d'entrée GGIO8	Auto-surveillance de l'entrée GGIO
IEC61850.Qualité d'entrée GGIO9	Auto-surveillance de l'entrée GGIO
IEC61850.Qualité d'entrée GGIO10	Auto-surveillance de l'entrée GGIO
IEC61850.Qualité d'entrée GGIO11	Auto-surveillance de l'entrée GGIO
IEC61850.Qualité d'entrée GGIO12	Auto-surveillance de l'entrée GGIO
IEC61850.Qualité d'entrée GGIO13	Auto-surveillance de l'entrée GGIO
IEC61850.Qualité d'entrée GGIO14	Auto-surveillance de l'entrée GGIO
IEC61850.Qualité d'entrée GGIO15	Auto-surveillance de l'entrée GGIO
IEC61850.Qualité d'entrée GGIO16	Auto-surveillance de l'entrée GGIO
IEC61850.Qualité d'entrée GGIO17	Auto-surveillance de l'entrée GGIO
IEC61850.Qualité d'entrée GGIO18	Auto-surveillance de l'entrée GGIO
IEC61850.Qualité d'entrée GGIO19	Auto-surveillance de l'entrée GGIO
IEC61850.Qualité d'entrée GGIO20	Auto-surveillance de l'entrée GGIO
IEC61850.Qualité d'entrée GGIO21	Auto-surveillance de l'entrée GGIO
IEC61850.Qualité d'entrée GGIO22	Auto-surveillance de l'entrée GGIO
IEC61850.Qualité d'entrée GGIO23	Auto-surveillance de l'entrée GGIO
IEC61850.Qualité d'entrée GGIO24	Auto-surveillance de l'entrée GGIO
IEC61850.Qualité d'entrée GGIO25	Auto-surveillance de l'entrée GGIO
IEC61850.Qualité d'entrée GGIO26	Auto-surveillance de l'entrée GGIO
IEC61850.Qualité d'entrée GGIO27	Auto-surveillance de l'entrée GGIO
IEC61850.Qualité d'entrée GGIO28	Auto-surveillance de l'entrée GGIO

Liste d'affectations

<i>Name</i>	<i>Description</i>
IEC61850.Qualité d'entrée GGIO29	Auto-surveillance de l'entrée GGIO
IEC61850.Qualité d'entrée GGIO30	Auto-surveillance de l'entrée GGIO
IEC61850.Qualité d'entrée GGIO31	Auto-surveillance de l'entrée GGIO
IEC61850.Qualité d'entrée GGIO32	Auto-surveillance de l'entrée GGIO
IEC61850.SPCSO1	Bit d'état qui peut être défini par les clients comme par exemple SCADA (sortie d'état contrôlable à point unique).
IEC61850.SPCSO2	Bit d'état qui peut être défini par les clients comme par exemple SCADA (sortie d'état contrôlable à point unique).
IEC61850.SPCSO3	Bit d'état qui peut être défini par les clients comme par exemple SCADA (sortie d'état contrôlable à point unique).
IEC61850.SPCSO4	Bit d'état qui peut être défini par les clients comme par exemple SCADA (sortie d'état contrôlable à point unique).
IEC61850.SPCSO5	Bit d'état qui peut être défini par les clients comme par exemple SCADA (sortie d'état contrôlable à point unique).
IEC61850.SPCSO6	Bit d'état qui peut être défini par les clients comme par exemple SCADA (sortie d'état contrôlable à point unique).
IEC61850.SPCSO7	Bit d'état qui peut être défini par les clients comme par exemple SCADA (sortie d'état contrôlable à point unique).
IEC61850.SPCSO8	Bit d'état qui peut être défini par les clients comme par exemple SCADA (sortie d'état contrôlable à point unique).
IEC61850.SPCSO9	Bit d'état qui peut être défini par les clients comme par exemple SCADA (sortie d'état contrôlable à point unique).
IEC61850.SPCSO10	Bit d'état qui peut être défini par les clients comme par exemple SCADA (sortie d'état contrôlable à point unique).
IEC61850.SPCSO11	Bit d'état qui peut être défini par les clients comme par exemple SCADA (sortie d'état contrôlable à point unique).
IEC61850.SPCSO12	Bit d'état qui peut être défini par les clients comme par exemple SCADA (sortie d'état contrôlable à point unique).
IEC61850.SPCSO13	Bit d'état qui peut être défini par les clients comme par exemple SCADA (sortie d'état contrôlable à point unique).
IEC61850.SPCSO14	Bit d'état qui peut être défini par les clients comme par exemple SCADA (sortie d'état contrôlable à point unique).
IEC61850.SPCSO15	Bit d'état qui peut être défini par les clients comme par exemple SCADA (sortie d'état contrôlable à point unique).
IEC61850.SPCSO16	Bit d'état qui peut être défini par les clients comme par exemple SCADA (sortie d'état contrôlable à point unique).
IEC61850.SPCSO17	Bit d'état qui peut être défini par les clients comme par exemple SCADA (sortie d'état contrôlable à point unique).
IEC61850.SPCSO18	Bit d'état qui peut être défini par les clients comme par exemple SCADA (sortie d'état contrôlable à point unique).
IEC61850.SPCSO19	Bit d'état qui peut être défini par les clients comme par exemple SCADA (sortie d'état contrôlable à point unique).

Liste d'affectations

<i>Name</i>	<i>Description</i>
IEC61850.SPCSO20	Bit d'état qui peut être défini par les clients comme par exemple SCADA (sortie d'état contrôlable à point unique).
IEC61850.SPCSO21	Bit d'état qui peut être défini par les clients comme par exemple SCADA (sortie d'état contrôlable à point unique).
IEC61850.SPCSO22	Bit d'état qui peut être défini par les clients comme par exemple SCADA (sortie d'état contrôlable à point unique).
IEC61850.SPCSO23	Bit d'état qui peut être défini par les clients comme par exemple SCADA (sortie d'état contrôlable à point unique).
IEC61850.SPCSO24	Bit d'état qui peut être défini par les clients comme par exemple SCADA (sortie d'état contrôlable à point unique).
IEC61850.SPCSO25	Bit d'état qui peut être défini par les clients comme par exemple SCADA (sortie d'état contrôlable à point unique).
IEC61850.SPCSO26	Bit d'état qui peut être défini par les clients comme par exemple SCADA (sortie d'état contrôlable à point unique).
IEC61850.SPCSO27	Bit d'état qui peut être défini par les clients comme par exemple SCADA (sortie d'état contrôlable à point unique).
IEC61850.SPCSO28	Bit d'état qui peut être défini par les clients comme par exemple SCADA (sortie d'état contrôlable à point unique).
IEC61850.SPCSO29	Bit d'état qui peut être défini par les clients comme par exemple SCADA (sortie d'état contrôlable à point unique).
IEC61850.SPCSO30	Bit d'état qui peut être défini par les clients comme par exemple SCADA (sortie d'état contrôlable à point unique).
IEC61850.SPCSO31	Bit d'état qui peut être défini par les clients comme par exemple SCADA (sortie d'état contrôlable à point unique).
IEC61850.SPCSO32	Bit d'état qui peut être défini par les clients comme par exemple SCADA (sortie d'état contrôlable à point unique).
IEC61850.VirtOut1-I	État d'entrée d'un module : État binaire de la sortie virtuelle (GGIO)
IEC61850.VirtOut2-I	État d'entrée d'un module : État binaire de la sortie virtuelle (GGIO)
IEC61850.VirtOut3-I	État d'entrée d'un module : État binaire de la sortie virtuelle (GGIO)
IEC61850.VirtOut4-I	État d'entrée d'un module : État binaire de la sortie virtuelle (GGIO)
IEC61850.VirtOut5-I	État d'entrée d'un module : État binaire de la sortie virtuelle (GGIO)
IEC61850.VirtOut6-I	État d'entrée d'un module : État binaire de la sortie virtuelle (GGIO)
IEC61850.VirtOut7-I	État d'entrée d'un module : État binaire de la sortie virtuelle (GGIO)
IEC61850.VirtOut8-I	État d'entrée d'un module : État binaire de la sortie virtuelle (GGIO)
IEC61850.VirtOut9-I	État d'entrée d'un module : État binaire de la sortie virtuelle (GGIO)
IEC61850.VirtOut10-I	État d'entrée d'un module : État binaire de la sortie virtuelle (GGIO)
IEC61850.VirtOut11-I	État d'entrée d'un module : État binaire de la sortie virtuelle (GGIO)
IEC61850.VirtOut12-I	État d'entrée d'un module : État binaire de la sortie virtuelle (GGIO)
IEC61850.VirtOut13-I	État d'entrée d'un module : État binaire de la sortie virtuelle (GGIO)
IEC61850.VirtOut14-I	État d'entrée d'un module : État binaire de la sortie virtuelle (GGIO)
IEC61850.VirtOut15-I	État d'entrée d'un module : État binaire de la sortie virtuelle (GGIO)
IEC61850.VirtOut16-I	État d'entrée d'un module : État binaire de la sortie virtuelle (GGIO)
IEC61850.VirtOut17-I	État d'entrée d'un module : État binaire de la sortie virtuelle (GGIO)
IEC61850.VirtOut18-I	État d'entrée d'un module : État binaire de la sortie virtuelle (GGIO)



## Liste d'affectations

<i>Name</i>	<i>Description</i>
IEC61850.VirtOut19-I	État d'entrée d'un module : État binaire de la sortie virtuelle (GGIO)
IEC61850.VirtOut20-I	État d'entrée d'un module : État binaire de la sortie virtuelle (GGIO)
IEC61850.VirtOut21-I	État d'entrée d'un module : État binaire de la sortie virtuelle (GGIO)
IEC61850.VirtOut22-I	État d'entrée d'un module : État binaire de la sortie virtuelle (GGIO)
IEC61850.VirtOut23-I	État d'entrée d'un module : État binaire de la sortie virtuelle (GGIO)
IEC61850.VirtOut24-I	État d'entrée d'un module : État binaire de la sortie virtuelle (GGIO)
IEC61850.VirtOut25-I	État d'entrée d'un module : État binaire de la sortie virtuelle (GGIO)
IEC61850.VirtOut26-I	État d'entrée d'un module : État binaire de la sortie virtuelle (GGIO)
IEC61850.VirtOut27-I	État d'entrée d'un module : État binaire de la sortie virtuelle (GGIO)
IEC61850.VirtOut28-I	État d'entrée d'un module : État binaire de la sortie virtuelle (GGIO)
IEC61850.VirtOut29-I	État d'entrée d'un module : État binaire de la sortie virtuelle (GGIO)
IEC61850.VirtOut30-I	État d'entrée d'un module : État binaire de la sortie virtuelle (GGIO)
IEC61850.VirtOut31-I	État d'entrée d'un module : État binaire de la sortie virtuelle (GGIO)
IEC61850.VirtOut32-I	État d'entrée d'un module : État binaire de la sortie virtuelle (GGIO)
IEC 103.Scada Cmd 1	Commande Scada
IEC 103.Scada Cmd 2	Commande Scada
IEC 103.Scada Cmd 3	Commande Scada
IEC 103.Scada Cmd 4	Commande Scada
IEC 103.Scada Cmd 5	Commande Scada
IEC 103.Scada Cmd 6	Commande Scada
IEC 103.Scada Cmd 7	Commande Scada
IEC 103.Scada Cmd 8	Commande Scada
IEC 103.Scada Cmd 9	Commande Scada
IEC 103.Scada Cmd 10	Commande Scada
IEC 103.Transmission	Signal : SCADA actif
IEC 103.Déf perte évént	Perte d'événement de panne
Profibus.Data OK	Les données dans le champ de saisie sont correctes (Oui=1)
Profibus.SubModul Err	Signal affectable, dysfonctionnement dans un sous-module, échec de communication.
Profibus.Connexion active	Connexion active
Profibus.Scada Cmd 1	Commande Scada
Profibus.Scada Cmd 2	Commande Scada
Profibus.Scada Cmd 3	Commande Scada
Profibus.Scada Cmd 4	Commande Scada
Profibus.Scada Cmd 5	Commande Scada
Profibus.Scada Cmd 6	Commande Scada
Profibus.Scada Cmd 7	Commande Scada
Profibus.Scada Cmd 8	Commande Scada
Profibus.Scada Cmd 9	Commande Scada
Profibus.Scada Cmd 10	Commande Scada
Profibus.Scada Cmd 11	Commande Scada

## Liste d'affectations

<i>Name</i>	<i>Description</i>
Profibus.Scada Cmd 12	Commande Scada
Profibus.Scada Cmd 13	Commande Scada
Profibus.Scada Cmd 14	Commande Scada
Profibus.Scada Cmd 15	Commande Scada
Profibus.Scada Cmd 16	Commande Scada
IRIG-B.IRIG-B Actif	Signal: S'il n'y a pas de signal IRIG-B valide pendant 60 s, IRIG-B est considéré inactif.
IRIG-B.High-Low Invert	Signal: The High and Low signals of the IRIG-B are inverted. This does NOT mean that the wiring is faulty. If the wiring is faulty no IRIG-B signal will be detected.
IRIG-B.Control Signal1	Signal: IRIG-B Control Signal. The external IRIG-B generator can set these signals. They can be used for further control procedures inside the device (e.g. logic functions).
IRIG-B.Control Signal2	Signal: IRIG-B Control Signal. The external IRIG-B generator can set these signals. They can be used for further control procedures inside the device (e.g. logic functions).
IRIG-B.Control Signal3	Signal: IRIG-B Control Signal. The external IRIG-B generator can set these signals. They can be used for further control procedures inside the device (e.g. logic functions).
IRIG-B.Control Signal4	Signal: IRIG-B Control Signal. The external IRIG-B generator can set these signals. They can be used for further control procedures inside the device (e.g. logic functions).
IRIG-B.Control Signal5	Signal: IRIG-B Control Signal. The external IRIG-B generator can set these signals. They can be used for further control procedures inside the device (e.g. logic functions).
IRIG-B.Control Signal6	Signal: IRIG-B Control Signal. The external IRIG-B generator can set these signals. They can be used for further control procedures inside the device (e.g. logic functions).
IRIG-B.Control Signal7	Signal: IRIG-B Control Signal. The external IRIG-B generator can set these signals. They can be used for further control procedures inside the device (e.g. logic functions).
IRIG-B.Control Signal8	Signal: IRIG-B Control Signal. The external IRIG-B generator can set these signals. They can be used for further control procedures inside the device (e.g. logic functions).
IRIG-B.Control Signal9	Signal: IRIG-B Control Signal. The external IRIG-B generator can set these signals. They can be used for further control procedures inside the device (e.g. logic functions).
IRIG-B.Control Signal10	Signal: IRIG-B Control Signal. The external IRIG-B generator can set these signals. They can be used for further control procedures inside the device (e.g. logic functions).
IRIG-B.Control Signal11	Signal: IRIG-B Control Signal. The external IRIG-B generator can set these signals. They can be used for further control procedures inside the device (e.g. logic functions).
IRIG-B.Control Signal12	Signal: IRIG-B Control Signal. The external IRIG-B generator can set these signals. They can be used for further control procedures inside the device (e.g. logic functions).
IRIG-B.Control Signal13	Signal: IRIG-B Control Signal. The external IRIG-B generator can set these signals. They can be used for further control procedures inside the device (e.g. logic functions).
IRIG-B.Control Signal14	Signal: IRIG-B Control Signal. The external IRIG-B generator can set these signals. They can be used for further control procedures inside the device (e.g. logic functions).
IRIG-B.Control Signal15	Signal: IRIG-B Control Signal. The external IRIG-B generator can set these signals. They can be used for further control procedures inside the device (e.g. logic functions).
IRIG-B.Control Signal16	Signal: IRIG-B Control Signal. The external IRIG-B generator can set these signals. They can be used for further control procedures inside the device (e.g. logic functions).
IRIG-B.Control Signal17	Signal: IRIG-B Control Signal. The external IRIG-B generator can set these signals. They can be used for further control procedures inside the device (e.g. logic functions).
IRIG-B.Control Signal18	Signal: IRIG-B Control Signal. The external IRIG-B generator can set these signals. They can be used for further control procedures inside the device (e.g. logic functions).
SNTP.SNTP actif	Signal: S'il n'y a pas de signal SNTP valide pendant 120 s, le protocole SNTP est considéré inactif.
Statistiq.ResFc tt	Signal: Réinitialisation des statistiques (demande de courant, demande de puissance, Mini, Maxi)

## Liste d'affectations

<i>Name</i>	<i>Description</i>
Statistiq.ResFc I Demand	Signal: Réinitialisation des statistiques - Demande de courant (moyenne, moyenne en pointe)
Statistiq.ResFc Max	Signal: Réinitialisation de toutes les valeurs maximales
Statistiq.ResFc Min	Signal: Réinitialisation de toutes les valeurs minimales
Statistiq.StartFc 2-I	État entrée module: Démarrage des statistiques 2
Logiqu.LE1.Port Out	Signal : Sortie de la porte logique
Logiqu.LE1.Tempo exp	Signal : Sortie de la temporisation
Logiqu.LE1.Out	Signal : Sortie mémorisée (Q)
Logiqu.LE1.Out inversé	Signal : Sortie mémorisée inversée (Q NOT)
Logiqu.LE1.Port In1-I	État de l'entrée du module : Affectation du signal d'entrée
Logiqu.LE1.Port In2-I	État de l'entrée du module : Affectation du signal d'entrée
Logiqu.LE1.Port In3-I	État de l'entrée du module : Affectation du signal d'entrée
Logiqu.LE1.Port In4-I	État de l'entrée du module : Affectation du signal d'entrée
Logiqu.LE1.Réin mémor-I	État de l'entrée du module : Signal de réinitialisation pour la mémorisation de l'état
Logiqu.LE2.Port Out	Signal : Sortie de la porte logique
Logiqu.LE2.Tempo exp	Signal : Sortie de la temporisation
Logiqu.LE2.Out	Signal : Sortie mémorisée (Q)
Logiqu.LE2.Out inversé	Signal : Sortie mémorisée inversée (Q NOT)
Logiqu.LE2.Port In1-I	État de l'entrée du module : Affectation du signal d'entrée
Logiqu.LE2.Port In2-I	État de l'entrée du module : Affectation du signal d'entrée
Logiqu.LE2.Port In3-I	État de l'entrée du module : Affectation du signal d'entrée
Logiqu.LE2.Port In4-I	État de l'entrée du module : Affectation du signal d'entrée
Logiqu.LE2.Réin mémor-I	État de l'entrée du module : Signal de réinitialisation pour la mémorisation de l'état
Logiqu.LE3.Port Out	Signal : Sortie de la porte logique
Logiqu.LE3.Tempo exp	Signal : Sortie de la temporisation
Logiqu.LE3.Out	Signal : Sortie mémorisée (Q)
Logiqu.LE3.Out inversé	Signal : Sortie mémorisée inversée (Q NOT)
Logiqu.LE3.Port In1-I	État de l'entrée du module : Affectation du signal d'entrée
Logiqu.LE3.Port In2-I	État de l'entrée du module : Affectation du signal d'entrée
Logiqu.LE3.Port In3-I	État de l'entrée du module : Affectation du signal d'entrée
Logiqu.LE3.Port In4-I	État de l'entrée du module : Affectation du signal d'entrée
Logiqu.LE3.Réin mémor-I	État de l'entrée du module : Signal de réinitialisation pour la mémorisation de l'état
Logiqu.LE4.Port Out	Signal : Sortie de la porte logique
Logiqu.LE4.Tempo exp	Signal : Sortie de la temporisation
Logiqu.LE4.Out	Signal : Sortie mémorisée (Q)
Logiqu.LE4.Out inversé	Signal : Sortie mémorisée inversée (Q NOT)
Logiqu.LE4.Port In1-I	État de l'entrée du module : Affectation du signal d'entrée
Logiqu.LE4.Port In2-I	État de l'entrée du module : Affectation du signal d'entrée
Logiqu.LE4.Port In3-I	État de l'entrée du module : Affectation du signal d'entrée
Logiqu.LE4.Port In4-I	État de l'entrée du module : Affectation du signal d'entrée
Logiqu.LE4.Réin mémor-I	État de l'entrée du module : Signal de réinitialisation pour la mémorisation de l'état

Liste d'affectations

<i>Name</i>	<i>Description</i>
Logiqu.LE5.Port Out	Signal : Sortie de la porte logique
Logiqu.LE5.Tempo exp	Signal : Sortie de la temporisation
Logiqu.LE5.Out	Signal : Sortie mémorisée (Q)
Logiqu.LE5.Out inversé	Signal : Sortie mémorisée inversée (Q NOT)
Logiqu.LE5.Port In1-I	État de l'entrée du module : Affectation du signal d'entrée
Logiqu.LE5.Port In2-I	État de l'entrée du module : Affectation du signal d'entrée
Logiqu.LE5.Port In3-I	État de l'entrée du module : Affectation du signal d'entrée
Logiqu.LE5.Port In4-I	État de l'entrée du module : Affectation du signal d'entrée
Logiqu.LE5.Réin mémor-I	État de l'entrée du module : Signal de réinitialisation pour la mémorisation de l'état
Logiqu.LE6.Port Out	Signal : Sortie de la porte logique
Logiqu.LE6.Tempo exp	Signal : Sortie de la temporisation
Logiqu.LE6.Out	Signal : Sortie mémorisée (Q)
Logiqu.LE6.Out inversé	Signal : Sortie mémorisée inversée (Q NOT)
Logiqu.LE6.Port In1-I	État de l'entrée du module : Affectation du signal d'entrée
Logiqu.LE6.Port In2-I	État de l'entrée du module : Affectation du signal d'entrée
Logiqu.LE6.Port In3-I	État de l'entrée du module : Affectation du signal d'entrée
Logiqu.LE6.Port In4-I	État de l'entrée du module : Affectation du signal d'entrée
Logiqu.LE6.Réin mémor-I	État de l'entrée du module : Signal de réinitialisation pour la mémorisation de l'état
Logiqu.LE7.Port Out	Signal : Sortie de la porte logique
Logiqu.LE7.Tempo exp	Signal : Sortie de la temporisation
Logiqu.LE7.Out	Signal : Sortie mémorisée (Q)
Logiqu.LE7.Out inversé	Signal : Sortie mémorisée inversée (Q NOT)
Logiqu.LE7.Port In1-I	État de l'entrée du module : Affectation du signal d'entrée
Logiqu.LE7.Port In2-I	État de l'entrée du module : Affectation du signal d'entrée
Logiqu.LE7.Port In3-I	État de l'entrée du module : Affectation du signal d'entrée
Logiqu.LE7.Port In4-I	État de l'entrée du module : Affectation du signal d'entrée
Logiqu.LE7.Réin mémor-I	État de l'entrée du module : Signal de réinitialisation pour la mémorisation de l'état
Logiqu.LE8.Port Out	Signal : Sortie de la porte logique
Logiqu.LE8.Tempo exp	Signal : Sortie de la temporisation
Logiqu.LE8.Out	Signal : Sortie mémorisée (Q)
Logiqu.LE8.Out inversé	Signal : Sortie mémorisée inversée (Q NOT)
Logiqu.LE8.Port In1-I	État de l'entrée du module : Affectation du signal d'entrée
Logiqu.LE8.Port In2-I	État de l'entrée du module : Affectation du signal d'entrée
Logiqu.LE8.Port In3-I	État de l'entrée du module : Affectation du signal d'entrée
Logiqu.LE8.Port In4-I	État de l'entrée du module : Affectation du signal d'entrée
Logiqu.LE8.Réin mémor-I	État de l'entrée du module : Signal de réinitialisation pour la mémorisation de l'état
Logiqu.LE9.Port Out	Signal : Sortie de la porte logique
Logiqu.LE9.Tempo exp	Signal : Sortie de la temporisation
Logiqu.LE9.Out	Signal : Sortie mémorisée (Q)
Logiqu.LE9.Out inversé	Signal : Sortie mémorisée inversée (Q NOT)

## Liste d'affectations

<i>Name</i>	<i>Description</i>
Logiqu.LE9.Port In1-I	État de l'entrée du module : Affectation du signal d'entrée
Logiqu.LE9.Port In2-I	État de l'entrée du module : Affectation du signal d'entrée
Logiqu.LE9.Port In3-I	État de l'entrée du module : Affectation du signal d'entrée
Logiqu.LE9.Port In4-I	État de l'entrée du module : Affectation du signal d'entrée
Logiqu.LE9.Réin mémor-I	État de l'entrée du module : Signal de réinitialisation pour la mémorisation de l'état
Logiqu.LE10.Port Out	Signal : Sortie de la porte logique
Logiqu.LE10.Tempo exp	Signal : Sortie de la temporisation
Logiqu.LE10.Out	Signal : Sortie mémorisée (Q)
Logiqu.LE10.Out inversé	Signal : Sortie mémorisée inversée (Q NOT)
Logiqu.LE10.Port In1-I	État de l'entrée du module : Affectation du signal d'entrée
Logiqu.LE10.Port In2-I	État de l'entrée du module : Affectation du signal d'entrée
Logiqu.LE10.Port In3-I	État de l'entrée du module : Affectation du signal d'entrée
Logiqu.LE10.Port In4-I	État de l'entrée du module : Affectation du signal d'entrée
Logiqu.LE10.Réin mémor-I	État de l'entrée du module : Signal de réinitialisation pour la mémorisation de l'état
Logiqu.LE11.Port Out	Signal : Sortie de la porte logique
Logiqu.LE11.Tempo exp	Signal : Sortie de la temporisation
Logiqu.LE11.Out	Signal : Sortie mémorisée (Q)
Logiqu.LE11.Out inversé	Signal : Sortie mémorisée inversée (Q NOT)
Logiqu.LE11.Port In1-I	État de l'entrée du module : Affectation du signal d'entrée
Logiqu.LE11.Port In2-I	État de l'entrée du module : Affectation du signal d'entrée
Logiqu.LE11.Port In3-I	État de l'entrée du module : Affectation du signal d'entrée
Logiqu.LE11.Port In4-I	État de l'entrée du module : Affectation du signal d'entrée
Logiqu.LE11.Réin mémor-I	État de l'entrée du module : Signal de réinitialisation pour la mémorisation de l'état
Logiqu.LE12.Port Out	Signal : Sortie de la porte logique
Logiqu.LE12.Tempo exp	Signal : Sortie de la temporisation
Logiqu.LE12.Out	Signal : Sortie mémorisée (Q)
Logiqu.LE12.Out inversé	Signal : Sortie mémorisée inversée (Q NOT)
Logiqu.LE12.Port In1-I	État de l'entrée du module : Affectation du signal d'entrée
Logiqu.LE12.Port In2-I	État de l'entrée du module : Affectation du signal d'entrée
Logiqu.LE12.Port In3-I	État de l'entrée du module : Affectation du signal d'entrée
Logiqu.LE12.Port In4-I	État de l'entrée du module : Affectation du signal d'entrée
Logiqu.LE12.Réin mémor-I	État de l'entrée du module : Signal de réinitialisation pour la mémorisation de l'état
Logiqu.LE13.Port Out	Signal : Sortie de la porte logique
Logiqu.LE13.Tempo exp	Signal : Sortie de la temporisation
Logiqu.LE13.Out	Signal : Sortie mémorisée (Q)
Logiqu.LE13.Out inversé	Signal : Sortie mémorisée inversée (Q NOT)
Logiqu.LE13.Port In1-I	État de l'entrée du module : Affectation du signal d'entrée
Logiqu.LE13.Port In2-I	État de l'entrée du module : Affectation du signal d'entrée
Logiqu.LE13.Port In3-I	État de l'entrée du module : Affectation du signal d'entrée
Logiqu.LE13.Port In4-I	État de l'entrée du module : Affectation du signal d'entrée

## Liste d'affectations

<i>Name</i>	<i>Description</i>
Logiqu.LE13.Réin mémor-I	État de l'entrée du module : Signal de réinitialisation pour la mémorisation de l'état
Logiqu.LE14.Port Out	Signal : Sortie de la porte logique
Logiqu.LE14.Tempo exp	Signal : Sortie de la temporisation
Logiqu.LE14.Out	Signal : Sortie mémorisée (Q)
Logiqu.LE14.Out inversé	Signal : Sortie mémorisée inversée (Q NOT)
Logiqu.LE14.Port In1-I	État de l'entrée du module : Affectation du signal d'entrée
Logiqu.LE14.Port In2-I	État de l'entrée du module : Affectation du signal d'entrée
Logiqu.LE14.Port In3-I	État de l'entrée du module : Affectation du signal d'entrée
Logiqu.LE14.Port In4-I	État de l'entrée du module : Affectation du signal d'entrée
Logiqu.LE14.Réin mémor-I	État de l'entrée du module : Signal de réinitialisation pour la mémorisation de l'état
Logiqu.LE15.Port Out	Signal : Sortie de la porte logique
Logiqu.LE15.Tempo exp	Signal : Sortie de la temporisation
Logiqu.LE15.Out	Signal : Sortie mémorisée (Q)
Logiqu.LE15.Out inversé	Signal : Sortie mémorisée inversée (Q NOT)
Logiqu.LE15.Port In1-I	État de l'entrée du module : Affectation du signal d'entrée
Logiqu.LE15.Port In2-I	État de l'entrée du module : Affectation du signal d'entrée
Logiqu.LE15.Port In3-I	État de l'entrée du module : Affectation du signal d'entrée
Logiqu.LE15.Port In4-I	État de l'entrée du module : Affectation du signal d'entrée
Logiqu.LE15.Réin mémor-I	État de l'entrée du module : Signal de réinitialisation pour la mémorisation de l'état
Logiqu.LE16.Port Out	Signal : Sortie de la porte logique
Logiqu.LE16.Tempo exp	Signal : Sortie de la temporisation
Logiqu.LE16.Out	Signal : Sortie mémorisée (Q)
Logiqu.LE16.Out inversé	Signal : Sortie mémorisée inversée (Q NOT)
Logiqu.LE16.Port In1-I	État de l'entrée du module : Affectation du signal d'entrée
Logiqu.LE16.Port In2-I	État de l'entrée du module : Affectation du signal d'entrée
Logiqu.LE16.Port In3-I	État de l'entrée du module : Affectation du signal d'entrée
Logiqu.LE16.Port In4-I	État de l'entrée du module : Affectation du signal d'entrée
Logiqu.LE16.Réin mémor-I	État de l'entrée du module : Signal de réinitialisation pour la mémorisation de l'état
Logiqu.LE17.Port Out	Signal : Sortie de la porte logique
Logiqu.LE17.Tempo exp	Signal : Sortie de la temporisation
Logiqu.LE17.Out	Signal : Sortie mémorisée (Q)
Logiqu.LE17.Out inversé	Signal : Sortie mémorisée inversée (Q NOT)
Logiqu.LE17.Port In1-I	État de l'entrée du module : Affectation du signal d'entrée
Logiqu.LE17.Port In2-I	État de l'entrée du module : Affectation du signal d'entrée
Logiqu.LE17.Port In3-I	État de l'entrée du module : Affectation du signal d'entrée
Logiqu.LE17.Port In4-I	État de l'entrée du module : Affectation du signal d'entrée
Logiqu.LE17.Réin mémor-I	État de l'entrée du module : Signal de réinitialisation pour la mémorisation de l'état
Logiqu.LE18.Port Out	Signal : Sortie de la porte logique
Logiqu.LE18.Tempo exp	Signal : Sortie de la temporisation
Logiqu.LE18.Out	Signal : Sortie mémorisée (Q)

Liste d'affectations

<i>Name</i>	<i>Description</i>
Logiqu.LE18.Out inversé	Signal : Sortie mémorisée inversée (Q NOT)
Logiqu.LE18.Port In1-I	État de l'entrée du module : Affectation du signal d'entrée
Logiqu.LE18.Port In2-I	État de l'entrée du module : Affectation du signal d'entrée
Logiqu.LE18.Port In3-I	État de l'entrée du module : Affectation du signal d'entrée
Logiqu.LE18.Port In4-I	État de l'entrée du module : Affectation du signal d'entrée
Logiqu.LE18.Réin mémor-I	État de l'entrée du module : Signal de réinitialisation pour la mémorisation de l'état
Logiqu.LE19.Port Out	Signal : Sortie de la porte logique
Logiqu.LE19.Tempo exp	Signal : Sortie de la temporisation
Logiqu.LE19.Out	Signal : Sortie mémorisée (Q)
Logiqu.LE19.Out inversé	Signal : Sortie mémorisée inversée (Q NOT)
Logiqu.LE19.Port In1-I	État de l'entrée du module : Affectation du signal d'entrée
Logiqu.LE19.Port In2-I	État de l'entrée du module : Affectation du signal d'entrée
Logiqu.LE19.Port In3-I	État de l'entrée du module : Affectation du signal d'entrée
Logiqu.LE19.Port In4-I	État de l'entrée du module : Affectation du signal d'entrée
Logiqu.LE19.Réin mémor-I	État de l'entrée du module : Signal de réinitialisation pour la mémorisation de l'état
Logiqu.LE20.Port Out	Signal : Sortie de la porte logique
Logiqu.LE20.Tempo exp	Signal : Sortie de la temporisation
Logiqu.LE20.Out	Signal : Sortie mémorisée (Q)
Logiqu.LE20.Out inversé	Signal : Sortie mémorisée inversée (Q NOT)
Logiqu.LE20.Port In1-I	État de l'entrée du module : Affectation du signal d'entrée
Logiqu.LE20.Port In2-I	État de l'entrée du module : Affectation du signal d'entrée
Logiqu.LE20.Port In3-I	État de l'entrée du module : Affectation du signal d'entrée
Logiqu.LE20.Port In4-I	État de l'entrée du module : Affectation du signal d'entrée
Logiqu.LE20.Réin mémor-I	État de l'entrée du module : Signal de réinitialisation pour la mémorisation de l'état
Logiqu.LE21.Port Out	Signal : Sortie de la porte logique
Logiqu.LE21.Tempo exp	Signal : Sortie de la temporisation
Logiqu.LE21.Out	Signal : Sortie mémorisée (Q)
Logiqu.LE21.Out inversé	Signal : Sortie mémorisée inversée (Q NOT)
Logiqu.LE21.Port In1-I	État de l'entrée du module : Affectation du signal d'entrée
Logiqu.LE21.Port In2-I	État de l'entrée du module : Affectation du signal d'entrée
Logiqu.LE21.Port In3-I	État de l'entrée du module : Affectation du signal d'entrée
Logiqu.LE21.Port In4-I	État de l'entrée du module : Affectation du signal d'entrée
Logiqu.LE21.Réin mémor-I	État de l'entrée du module : Signal de réinitialisation pour la mémorisation de l'état
Logiqu.LE22.Port Out	Signal : Sortie de la porte logique
Logiqu.LE22.Tempo exp	Signal : Sortie de la temporisation
Logiqu.LE22.Out	Signal : Sortie mémorisée (Q)
Logiqu.LE22.Out inversé	Signal : Sortie mémorisée inversée (Q NOT)
Logiqu.LE22.Port In1-I	État de l'entrée du module : Affectation du signal d'entrée
Logiqu.LE22.Port In2-I	État de l'entrée du module : Affectation du signal d'entrée
Logiqu.LE22.Port In3-I	État de l'entrée du module : Affectation du signal d'entrée

## Liste d'affectations

<i>Name</i>	<i>Description</i>
Logiqu.LE22.Port In4-I	État de l'entrée du module : Affectation du signal d'entrée
Logiqu.LE22.Réin mémor-I	État de l'entrée du module : Signal de réinitialisation pour la mémorisation de l'état
Logiqu.LE23.Port Out	Signal : Sortie de la porte logique
Logiqu.LE23.Tempo exp	Signal : Sortie de la temporisation
Logiqu.LE23.Out	Signal : Sortie mémorisée (Q)
Logiqu.LE23.Out inversé	Signal : Sortie mémorisée inversée (Q NOT)
Logiqu.LE23.Port In1-I	État de l'entrée du module : Affectation du signal d'entrée
Logiqu.LE23.Port In2-I	État de l'entrée du module : Affectation du signal d'entrée
Logiqu.LE23.Port In3-I	État de l'entrée du module : Affectation du signal d'entrée
Logiqu.LE23.Port In4-I	État de l'entrée du module : Affectation du signal d'entrée
Logiqu.LE23.Réin mémor-I	État de l'entrée du module : Signal de réinitialisation pour la mémorisation de l'état
Logiqu.LE24.Port Out	Signal : Sortie de la porte logique
Logiqu.LE24.Tempo exp	Signal : Sortie de la temporisation
Logiqu.LE24.Out	Signal : Sortie mémorisée (Q)
Logiqu.LE24.Out inversé	Signal : Sortie mémorisée inversée (Q NOT)
Logiqu.LE24.Port In1-I	État de l'entrée du module : Affectation du signal d'entrée
Logiqu.LE24.Port In2-I	État de l'entrée du module : Affectation du signal d'entrée
Logiqu.LE24.Port In3-I	État de l'entrée du module : Affectation du signal d'entrée
Logiqu.LE24.Port In4-I	État de l'entrée du module : Affectation du signal d'entrée
Logiqu.LE24.Réin mémor-I	État de l'entrée du module : Signal de réinitialisation pour la mémorisation de l'état
Logiqu.LE25.Port Out	Signal : Sortie de la porte logique
Logiqu.LE25.Tempo exp	Signal : Sortie de la temporisation
Logiqu.LE25.Out	Signal : Sortie mémorisée (Q)
Logiqu.LE25.Out inversé	Signal : Sortie mémorisée inversée (Q NOT)
Logiqu.LE25.Port In1-I	État de l'entrée du module : Affectation du signal d'entrée
Logiqu.LE25.Port In2-I	État de l'entrée du module : Affectation du signal d'entrée
Logiqu.LE25.Port In3-I	État de l'entrée du module : Affectation du signal d'entrée
Logiqu.LE25.Port In4-I	État de l'entrée du module : Affectation du signal d'entrée
Logiqu.LE25.Réin mémor-I	État de l'entrée du module : Signal de réinitialisation pour la mémorisation de l'état
Logiqu.LE26.Port Out	Signal : Sortie de la porte logique
Logiqu.LE26.Tempo exp	Signal : Sortie de la temporisation
Logiqu.LE26.Out	Signal : Sortie mémorisée (Q)
Logiqu.LE26.Out inversé	Signal : Sortie mémorisée inversée (Q NOT)
Logiqu.LE26.Port In1-I	État de l'entrée du module : Affectation du signal d'entrée
Logiqu.LE26.Port In2-I	État de l'entrée du module : Affectation du signal d'entrée
Logiqu.LE26.Port In3-I	État de l'entrée du module : Affectation du signal d'entrée
Logiqu.LE26.Port In4-I	État de l'entrée du module : Affectation du signal d'entrée
Logiqu.LE26.Réin mémor-I	État de l'entrée du module : Signal de réinitialisation pour la mémorisation de l'état
Logiqu.LE27.Port Out	Signal : Sortie de la porte logique
Logiqu.LE27.Tempo exp	Signal : Sortie de la temporisation



## Liste d'affectations

<i>Name</i>	<i>Description</i>
Logiqu.LE27.Out	Signal : Sortie mémorisée (Q)
Logiqu.LE27.Out inversé	Signal : Sortie mémorisée inversée (Q NOT)
Logiqu.LE27.Port In1-I	État de l'entrée du module : Affectation du signal d'entrée
Logiqu.LE27.Port In2-I	État de l'entrée du module : Affectation du signal d'entrée
Logiqu.LE27.Port In3-I	État de l'entrée du module : Affectation du signal d'entrée
Logiqu.LE27.Port In4-I	État de l'entrée du module : Affectation du signal d'entrée
Logiqu.LE27.Réin mémor-I	État de l'entrée du module : Signal de réinitialisation pour la mémorisation de l'état
Logiqu.LE28.Port Out	Signal : Sortie de la porte logique
Logiqu.LE28.Tempo exp	Signal : Sortie de la temporisation
Logiqu.LE28.Out	Signal : Sortie mémorisée (Q)
Logiqu.LE28.Out inversé	Signal : Sortie mémorisée inversée (Q NOT)
Logiqu.LE28.Port In1-I	État de l'entrée du module : Affectation du signal d'entrée
Logiqu.LE28.Port In2-I	État de l'entrée du module : Affectation du signal d'entrée
Logiqu.LE28.Port In3-I	État de l'entrée du module : Affectation du signal d'entrée
Logiqu.LE28.Port In4-I	État de l'entrée du module : Affectation du signal d'entrée
Logiqu.LE28.Réin mémor-I	État de l'entrée du module : Signal de réinitialisation pour la mémorisation de l'état
Logiqu.LE29.Port Out	Signal : Sortie de la porte logique
Logiqu.LE29.Tempo exp	Signal : Sortie de la temporisation
Logiqu.LE29.Out	Signal : Sortie mémorisée (Q)
Logiqu.LE29.Out inversé	Signal : Sortie mémorisée inversée (Q NOT)
Logiqu.LE29.Port In1-I	État de l'entrée du module : Affectation du signal d'entrée
Logiqu.LE29.Port In2-I	État de l'entrée du module : Affectation du signal d'entrée
Logiqu.LE29.Port In3-I	État de l'entrée du module : Affectation du signal d'entrée
Logiqu.LE29.Port In4-I	État de l'entrée du module : Affectation du signal d'entrée
Logiqu.LE29.Réin mémor-I	État de l'entrée du module : Signal de réinitialisation pour la mémorisation de l'état
Logiqu.LE30.Port Out	Signal : Sortie de la porte logique
Logiqu.LE30.Tempo exp	Signal : Sortie de la temporisation
Logiqu.LE30.Out	Signal : Sortie mémorisée (Q)
Logiqu.LE30.Out inversé	Signal : Sortie mémorisée inversée (Q NOT)
Logiqu.LE30.Port In1-I	État de l'entrée du module : Affectation du signal d'entrée
Logiqu.LE30.Port In2-I	État de l'entrée du module : Affectation du signal d'entrée
Logiqu.LE30.Port In3-I	État de l'entrée du module : Affectation du signal d'entrée
Logiqu.LE30.Port In4-I	État de l'entrée du module : Affectation du signal d'entrée
Logiqu.LE30.Réin mémor-I	État de l'entrée du module : Signal de réinitialisation pour la mémorisation de l'état
Logiqu.LE31.Port Out	Signal : Sortie de la porte logique
Logiqu.LE31.Tempo exp	Signal : Sortie de la temporisation
Logiqu.LE31.Out	Signal : Sortie mémorisée (Q)
Logiqu.LE31.Out inversé	Signal : Sortie mémorisée inversée (Q NOT)
Logiqu.LE31.Port In1-I	État de l'entrée du module : Affectation du signal d'entrée
Logiqu.LE31.Port In2-I	État de l'entrée du module : Affectation du signal d'entrée

## Liste d'affectations

<i>Name</i>	<i>Description</i>
Logiqu.LE31.Port In3-I	État de l'entrée du module : Affectation du signal d'entrée
Logiqu.LE31.Port In4-I	État de l'entrée du module : Affectation du signal d'entrée
Logiqu.LE31.Réin mémor-I	État de l'entrée du module : Signal de réinitialisation pour la mémorisation de l'état
Logiqu.LE32.Port Out	Signal : Sortie de la porte logique
Logiqu.LE32.Tempo exp	Signal : Sortie de la temporisation
Logiqu.LE32.Out	Signal : Sortie mémorisée (Q)
Logiqu.LE32.Out inversé	Signal : Sortie mémorisée inversée (Q NOT)
Logiqu.LE32.Port In1-I	État de l'entrée du module : Affectation du signal d'entrée
Logiqu.LE32.Port In2-I	État de l'entrée du module : Affectation du signal d'entrée
Logiqu.LE32.Port In3-I	État de l'entrée du module : Affectation du signal d'entrée
Logiqu.LE32.Port In4-I	État de l'entrée du module : Affectation du signal d'entrée
Logiqu.LE32.Réin mémor-I	État de l'entrée du module : Signal de réinitialisation pour la mémorisation de l'état
Logiqu.LE33.Port Out	Signal : Sortie de la porte logique
Logiqu.LE33.Tempo exp	Signal : Sortie de la temporisation
Logiqu.LE33.Out	Signal : Sortie mémorisée (Q)
Logiqu.LE33.Out inversé	Signal : Sortie mémorisée inversée (Q NOT)
Logiqu.LE33.Port In1-I	État de l'entrée du module : Affectation du signal d'entrée
Logiqu.LE33.Port In2-I	État de l'entrée du module : Affectation du signal d'entrée
Logiqu.LE33.Port In3-I	État de l'entrée du module : Affectation du signal d'entrée
Logiqu.LE33.Port In4-I	État de l'entrée du module : Affectation du signal d'entrée
Logiqu.LE33.Réin mémor-I	État de l'entrée du module : Signal de réinitialisation pour la mémorisation de l'état
Logiqu.LE34.Port Out	Signal : Sortie de la porte logique
Logiqu.LE34.Tempo exp	Signal : Sortie de la temporisation
Logiqu.LE34.Out	Signal : Sortie mémorisée (Q)
Logiqu.LE34.Out inversé	Signal : Sortie mémorisée inversée (Q NOT)
Logiqu.LE34.Port In1-I	État de l'entrée du module : Affectation du signal d'entrée
Logiqu.LE34.Port In2-I	État de l'entrée du module : Affectation du signal d'entrée
Logiqu.LE34.Port In3-I	État de l'entrée du module : Affectation du signal d'entrée
Logiqu.LE34.Port In4-I	État de l'entrée du module : Affectation du signal d'entrée
Logiqu.LE34.Réin mémor-I	État de l'entrée du module : Signal de réinitialisation pour la mémorisation de l'état
Logiqu.LE35.Port Out	Signal : Sortie de la porte logique
Logiqu.LE35.Tempo exp	Signal : Sortie de la temporisation
Logiqu.LE35.Out	Signal : Sortie mémorisée (Q)
Logiqu.LE35.Out inversé	Signal : Sortie mémorisée inversée (Q NOT)
Logiqu.LE35.Port In1-I	État de l'entrée du module : Affectation du signal d'entrée
Logiqu.LE35.Port In2-I	État de l'entrée du module : Affectation du signal d'entrée
Logiqu.LE35.Port In3-I	État de l'entrée du module : Affectation du signal d'entrée
Logiqu.LE35.Port In4-I	État de l'entrée du module : Affectation du signal d'entrée
Logiqu.LE35.Réin mémor-I	État de l'entrée du module : Signal de réinitialisation pour la mémorisation de l'état
Logiqu.LE36.Port Out	Signal : Sortie de la porte logique

## Liste d'affectations

<i>Name</i>	<i>Description</i>
Logiqu.LE36.Tempo exp	Signal : Sortie de la temporisation
Logiqu.LE36.Out	Signal : Sortie mémorisée (Q)
Logiqu.LE36.Out inversé	Signal : Sortie mémorisée inversée (Q NOT)
Logiqu.LE36.Port In1-I	État de l'entrée du module : Affectation du signal d'entrée
Logiqu.LE36.Port In2-I	État de l'entrée du module : Affectation du signal d'entrée
Logiqu.LE36.Port In3-I	État de l'entrée du module : Affectation du signal d'entrée
Logiqu.LE36.Port In4-I	État de l'entrée du module : Affectation du signal d'entrée
Logiqu.LE36.Réin mémor-I	État de l'entrée du module : Signal de réinitialisation pour la mémorisation de l'état
Logiqu.LE37.Port Out	Signal : Sortie de la porte logique
Logiqu.LE37.Tempo exp	Signal : Sortie de la temporisation
Logiqu.LE37.Out	Signal : Sortie mémorisée (Q)
Logiqu.LE37.Out inversé	Signal : Sortie mémorisée inversée (Q NOT)
Logiqu.LE37.Port In1-I	État de l'entrée du module : Affectation du signal d'entrée
Logiqu.LE37.Port In2-I	État de l'entrée du module : Affectation du signal d'entrée
Logiqu.LE37.Port In3-I	État de l'entrée du module : Affectation du signal d'entrée
Logiqu.LE37.Port In4-I	État de l'entrée du module : Affectation du signal d'entrée
Logiqu.LE37.Réin mémor-I	État de l'entrée du module : Signal de réinitialisation pour la mémorisation de l'état
Logiqu.LE38.Port Out	Signal : Sortie de la porte logique
Logiqu.LE38.Tempo exp	Signal : Sortie de la temporisation
Logiqu.LE38.Out	Signal : Sortie mémorisée (Q)
Logiqu.LE38.Out inversé	Signal : Sortie mémorisée inversée (Q NOT)
Logiqu.LE38.Port In1-I	État de l'entrée du module : Affectation du signal d'entrée
Logiqu.LE38.Port In2-I	État de l'entrée du module : Affectation du signal d'entrée
Logiqu.LE38.Port In3-I	État de l'entrée du module : Affectation du signal d'entrée
Logiqu.LE38.Port In4-I	État de l'entrée du module : Affectation du signal d'entrée
Logiqu.LE38.Réin mémor-I	État de l'entrée du module : Signal de réinitialisation pour la mémorisation de l'état
Logiqu.LE39.Port Out	Signal : Sortie de la porte logique
Logiqu.LE39.Tempo exp	Signal : Sortie de la temporisation
Logiqu.LE39.Out	Signal : Sortie mémorisée (Q)
Logiqu.LE39.Out inversé	Signal : Sortie mémorisée inversée (Q NOT)
Logiqu.LE39.Port In1-I	État de l'entrée du module : Affectation du signal d'entrée
Logiqu.LE39.Port In2-I	État de l'entrée du module : Affectation du signal d'entrée
Logiqu.LE39.Port In3-I	État de l'entrée du module : Affectation du signal d'entrée
Logiqu.LE39.Port In4-I	État de l'entrée du module : Affectation du signal d'entrée
Logiqu.LE39.Réin mémor-I	État de l'entrée du module : Signal de réinitialisation pour la mémorisation de l'état
Logiqu.LE40.Port Out	Signal : Sortie de la porte logique
Logiqu.LE40.Tempo exp	Signal : Sortie de la temporisation
Logiqu.LE40.Out	Signal : Sortie mémorisée (Q)
Logiqu.LE40.Out inversé	Signal : Sortie mémorisée inversée (Q NOT)
Logiqu.LE40.Port In1-I	État de l'entrée du module : Affectation du signal d'entrée

## Liste d'affectations

<i>Name</i>	<i>Description</i>
Logiqu.LE40.Port In2-I	État de l'entrée du module : Affectation du signal d'entrée
Logiqu.LE40.Port In3-I	État de l'entrée du module : Affectation du signal d'entrée
Logiqu.LE40.Port In4-I	État de l'entrée du module : Affectation du signal d'entrée
Logiqu.LE40.Réin mémor-I	État de l'entrée du module : Signal de réinitialisation pour la mémorisation de l'état
Logiqu.LE41.Port Out	Signal : Sortie de la porte logique
Logiqu.LE41.Tempo exp	Signal : Sortie de la temporisation
Logiqu.LE41.Out	Signal : Sortie mémorisée (Q)
Logiqu.LE41.Out inversé	Signal : Sortie mémorisée inversée (Q NOT)
Logiqu.LE41.Port In1-I	État de l'entrée du module : Affectation du signal d'entrée
Logiqu.LE41.Port In2-I	État de l'entrée du module : Affectation du signal d'entrée
Logiqu.LE41.Port In3-I	État de l'entrée du module : Affectation du signal d'entrée
Logiqu.LE41.Port In4-I	État de l'entrée du module : Affectation du signal d'entrée
Logiqu.LE41.Réin mémor-I	État de l'entrée du module : Signal de réinitialisation pour la mémorisation de l'état
Logiqu.LE42.Port Out	Signal : Sortie de la porte logique
Logiqu.LE42.Tempo exp	Signal : Sortie de la temporisation
Logiqu.LE42.Out	Signal : Sortie mémorisée (Q)
Logiqu.LE42.Out inversé	Signal : Sortie mémorisée inversée (Q NOT)
Logiqu.LE42.Port In1-I	État de l'entrée du module : Affectation du signal d'entrée
Logiqu.LE42.Port In2-I	État de l'entrée du module : Affectation du signal d'entrée
Logiqu.LE42.Port In3-I	État de l'entrée du module : Affectation du signal d'entrée
Logiqu.LE42.Port In4-I	État de l'entrée du module : Affectation du signal d'entrée
Logiqu.LE42.Réin mémor-I	État de l'entrée du module : Signal de réinitialisation pour la mémorisation de l'état
Logiqu.LE43.Port Out	Signal : Sortie de la porte logique
Logiqu.LE43.Tempo exp	Signal : Sortie de la temporisation
Logiqu.LE43.Out	Signal : Sortie mémorisée (Q)
Logiqu.LE43.Out inversé	Signal : Sortie mémorisée inversée (Q NOT)
Logiqu.LE43.Port In1-I	État de l'entrée du module : Affectation du signal d'entrée
Logiqu.LE43.Port In2-I	État de l'entrée du module : Affectation du signal d'entrée
Logiqu.LE43.Port In3-I	État de l'entrée du module : Affectation du signal d'entrée
Logiqu.LE43.Port In4-I	État de l'entrée du module : Affectation du signal d'entrée
Logiqu.LE43.Réin mémor-I	État de l'entrée du module : Signal de réinitialisation pour la mémorisation de l'état
Logiqu.LE44.Port Out	Signal : Sortie de la porte logique
Logiqu.LE44.Tempo exp	Signal : Sortie de la temporisation
Logiqu.LE44.Out	Signal : Sortie mémorisée (Q)
Logiqu.LE44.Out inversé	Signal : Sortie mémorisée inversée (Q NOT)
Logiqu.LE44.Port In1-I	État de l'entrée du module : Affectation du signal d'entrée
Logiqu.LE44.Port In2-I	État de l'entrée du module : Affectation du signal d'entrée
Logiqu.LE44.Port In3-I	État de l'entrée du module : Affectation du signal d'entrée
Logiqu.LE44.Port In4-I	État de l'entrée du module : Affectation du signal d'entrée
Logiqu.LE44.Réin mémor-I	État de l'entrée du module : Signal de réinitialisation pour la mémorisation de l'état

## Liste d'affectations

<i>Name</i>	<i>Description</i>
Logiqu.LE45.Port Out	Signal : Sortie de la porte logique
Logiqu.LE45.Tempo exp	Signal : Sortie de la temporisation
Logiqu.LE45.Out	Signal : Sortie mémorisée (Q)
Logiqu.LE45.Out inversé	Signal : Sortie mémorisée inversée (Q NOT)
Logiqu.LE45.Port In1-I	État de l'entrée du module : Affectation du signal d'entrée
Logiqu.LE45.Port In2-I	État de l'entrée du module : Affectation du signal d'entrée
Logiqu.LE45.Port In3-I	État de l'entrée du module : Affectation du signal d'entrée
Logiqu.LE45.Port In4-I	État de l'entrée du module : Affectation du signal d'entrée
Logiqu.LE45.Réin mémor-I	État de l'entrée du module : Signal de réinitialisation pour la mémorisation de l'état
Logiqu.LE46.Port Out	Signal : Sortie de la porte logique
Logiqu.LE46.Tempo exp	Signal : Sortie de la temporisation
Logiqu.LE46.Out	Signal : Sortie mémorisée (Q)
Logiqu.LE46.Out inversé	Signal : Sortie mémorisée inversée (Q NOT)
Logiqu.LE46.Port In1-I	État de l'entrée du module : Affectation du signal d'entrée
Logiqu.LE46.Port In2-I	État de l'entrée du module : Affectation du signal d'entrée
Logiqu.LE46.Port In3-I	État de l'entrée du module : Affectation du signal d'entrée
Logiqu.LE46.Port In4-I	État de l'entrée du module : Affectation du signal d'entrée
Logiqu.LE46.Réin mémor-I	État de l'entrée du module : Signal de réinitialisation pour la mémorisation de l'état
Logiqu.LE47.Port Out	Signal : Sortie de la porte logique
Logiqu.LE47.Tempo exp	Signal : Sortie de la temporisation
Logiqu.LE47.Out	Signal : Sortie mémorisée (Q)
Logiqu.LE47.Out inversé	Signal : Sortie mémorisée inversée (Q NOT)
Logiqu.LE47.Port In1-I	État de l'entrée du module : Affectation du signal d'entrée
Logiqu.LE47.Port In2-I	État de l'entrée du module : Affectation du signal d'entrée
Logiqu.LE47.Port In3-I	État de l'entrée du module : Affectation du signal d'entrée
Logiqu.LE47.Port In4-I	État de l'entrée du module : Affectation du signal d'entrée
Logiqu.LE47.Réin mémor-I	État de l'entrée du module : Signal de réinitialisation pour la mémorisation de l'état
Logiqu.LE48.Port Out	Signal : Sortie de la porte logique
Logiqu.LE48.Tempo exp	Signal : Sortie de la temporisation
Logiqu.LE48.Out	Signal : Sortie mémorisée (Q)
Logiqu.LE48.Out inversé	Signal : Sortie mémorisée inversée (Q NOT)
Logiqu.LE48.Port In1-I	État de l'entrée du module : Affectation du signal d'entrée
Logiqu.LE48.Port In2-I	État de l'entrée du module : Affectation du signal d'entrée
Logiqu.LE48.Port In3-I	État de l'entrée du module : Affectation du signal d'entrée
Logiqu.LE48.Port In4-I	État de l'entrée du module : Affectation du signal d'entrée
Logiqu.LE48.Réin mémor-I	État de l'entrée du module : Signal de réinitialisation pour la mémorisation de l'état
Logiqu.LE49.Port Out	Signal : Sortie de la porte logique
Logiqu.LE49.Tempo exp	Signal : Sortie de la temporisation
Logiqu.LE49.Out	Signal : Sortie mémorisée (Q)
Logiqu.LE49.Out inversé	Signal : Sortie mémorisée inversée (Q NOT)

## Liste d'affectations

<i>Name</i>	<i>Description</i>
Logiqu.LE49.Port In1-I	État de l'entrée du module : Affectation du signal d'entrée
Logiqu.LE49.Port In2-I	État de l'entrée du module : Affectation du signal d'entrée
Logiqu.LE49.Port In3-I	État de l'entrée du module : Affectation du signal d'entrée
Logiqu.LE49.Port In4-I	État de l'entrée du module : Affectation du signal d'entrée
Logiqu.LE49.Réin mémor-I	État de l'entrée du module : Signal de réinitialisation pour la mémorisation de l'état
Logiqu.LE50.Port Out	Signal : Sortie de la porte logique
Logiqu.LE50.Tempo exp	Signal : Sortie de la temporisation
Logiqu.LE50.Out	Signal : Sortie mémorisée (Q)
Logiqu.LE50.Out inversé	Signal : Sortie mémorisée inversée (Q NOT)
Logiqu.LE50.Port In1-I	État de l'entrée du module : Affectation du signal d'entrée
Logiqu.LE50.Port In2-I	État de l'entrée du module : Affectation du signal d'entrée
Logiqu.LE50.Port In3-I	État de l'entrée du module : Affectation du signal d'entrée
Logiqu.LE50.Port In4-I	État de l'entrée du module : Affectation du signal d'entrée
Logiqu.LE50.Réin mémor-I	État de l'entrée du module : Signal de réinitialisation pour la mémorisation de l'état
Logiqu.LE51.Port Out	Signal : Sortie de la porte logique
Logiqu.LE51.Tempo exp	Signal : Sortie de la temporisation
Logiqu.LE51.Out	Signal : Sortie mémorisée (Q)
Logiqu.LE51.Out inversé	Signal : Sortie mémorisée inversée (Q NOT)
Logiqu.LE51.Port In1-I	État de l'entrée du module : Affectation du signal d'entrée
Logiqu.LE51.Port In2-I	État de l'entrée du module : Affectation du signal d'entrée
Logiqu.LE51.Port In3-I	État de l'entrée du module : Affectation du signal d'entrée
Logiqu.LE51.Port In4-I	État de l'entrée du module : Affectation du signal d'entrée
Logiqu.LE51.Réin mémor-I	État de l'entrée du module : Signal de réinitialisation pour la mémorisation de l'état
Logiqu.LE52.Port Out	Signal : Sortie de la porte logique
Logiqu.LE52.Tempo exp	Signal : Sortie de la temporisation
Logiqu.LE52.Out	Signal : Sortie mémorisée (Q)
Logiqu.LE52.Out inversé	Signal : Sortie mémorisée inversée (Q NOT)
Logiqu.LE52.Port In1-I	État de l'entrée du module : Affectation du signal d'entrée
Logiqu.LE52.Port In2-I	État de l'entrée du module : Affectation du signal d'entrée
Logiqu.LE52.Port In3-I	État de l'entrée du module : Affectation du signal d'entrée
Logiqu.LE52.Port In4-I	État de l'entrée du module : Affectation du signal d'entrée
Logiqu.LE52.Réin mémor-I	État de l'entrée du module : Signal de réinitialisation pour la mémorisation de l'état
Logiqu.LE53.Port Out	Signal : Sortie de la porte logique
Logiqu.LE53.Tempo exp	Signal : Sortie de la temporisation
Logiqu.LE53.Out	Signal : Sortie mémorisée (Q)
Logiqu.LE53.Out inversé	Signal : Sortie mémorisée inversée (Q NOT)
Logiqu.LE53.Port In1-I	État de l'entrée du module : Affectation du signal d'entrée
Logiqu.LE53.Port In2-I	État de l'entrée du module : Affectation du signal d'entrée
Logiqu.LE53.Port In3-I	État de l'entrée du module : Affectation du signal d'entrée
Logiqu.LE53.Port In4-I	État de l'entrée du module : Affectation du signal d'entrée

Liste d'affectations

<i>Name</i>	<i>Description</i>
Logiqu.LE53.Réin mémor-I	État de l'entrée du module : Signal de réinitialisation pour la mémorisation de l'état
Logiqu.LE54.Port Out	Signal : Sortie de la porte logique
Logiqu.LE54.Tempo exp	Signal : Sortie de la temporisation
Logiqu.LE54.Out	Signal : Sortie mémorisée (Q)
Logiqu.LE54.Out inversé	Signal : Sortie mémorisée inversée (Q NOT)
Logiqu.LE54.Port In1-I	État de l'entrée du module : Affectation du signal d'entrée
Logiqu.LE54.Port In2-I	État de l'entrée du module : Affectation du signal d'entrée
Logiqu.LE54.Port In3-I	État de l'entrée du module : Affectation du signal d'entrée
Logiqu.LE54.Port In4-I	État de l'entrée du module : Affectation du signal d'entrée
Logiqu.LE54.Réin mémor-I	État de l'entrée du module : Signal de réinitialisation pour la mémorisation de l'état
Logiqu.LE55.Port Out	Signal : Sortie de la porte logique
Logiqu.LE55.Tempo exp	Signal : Sortie de la temporisation
Logiqu.LE55.Out	Signal : Sortie mémorisée (Q)
Logiqu.LE55.Out inversé	Signal : Sortie mémorisée inversée (Q NOT)
Logiqu.LE55.Port In1-I	État de l'entrée du module : Affectation du signal d'entrée
Logiqu.LE55.Port In2-I	État de l'entrée du module : Affectation du signal d'entrée
Logiqu.LE55.Port In3-I	État de l'entrée du module : Affectation du signal d'entrée
Logiqu.LE55.Port In4-I	État de l'entrée du module : Affectation du signal d'entrée
Logiqu.LE55.Réin mémor-I	État de l'entrée du module : Signal de réinitialisation pour la mémorisation de l'état
Logiqu.LE56.Port Out	Signal : Sortie de la porte logique
Logiqu.LE56.Tempo exp	Signal : Sortie de la temporisation
Logiqu.LE56.Out	Signal : Sortie mémorisée (Q)
Logiqu.LE56.Out inversé	Signal : Sortie mémorisée inversée (Q NOT)
Logiqu.LE56.Port In1-I	État de l'entrée du module : Affectation du signal d'entrée
Logiqu.LE56.Port In2-I	État de l'entrée du module : Affectation du signal d'entrée
Logiqu.LE56.Port In3-I	État de l'entrée du module : Affectation du signal d'entrée
Logiqu.LE56.Port In4-I	État de l'entrée du module : Affectation du signal d'entrée
Logiqu.LE56.Réin mémor-I	État de l'entrée du module : Signal de réinitialisation pour la mémorisation de l'état
Logiqu.LE57.Port Out	Signal : Sortie de la porte logique
Logiqu.LE57.Tempo exp	Signal : Sortie de la temporisation
Logiqu.LE57.Out	Signal : Sortie mémorisée (Q)
Logiqu.LE57.Out inversé	Signal : Sortie mémorisée inversée (Q NOT)
Logiqu.LE57.Port In1-I	État de l'entrée du module : Affectation du signal d'entrée
Logiqu.LE57.Port In2-I	État de l'entrée du module : Affectation du signal d'entrée
Logiqu.LE57.Port In3-I	État de l'entrée du module : Affectation du signal d'entrée
Logiqu.LE57.Port In4-I	État de l'entrée du module : Affectation du signal d'entrée
Logiqu.LE57.Réin mémor-I	État de l'entrée du module : Signal de réinitialisation pour la mémorisation de l'état
Logiqu.LE58.Port Out	Signal : Sortie de la porte logique
Logiqu.LE58.Tempo exp	Signal : Sortie de la temporisation
Logiqu.LE58.Out	Signal : Sortie mémorisée (Q)

## Liste d'affectations

<i>Name</i>	<i>Description</i>
Logiqu.LE58.Out inversé	Signal : Sortie mémorisée inversée (Q NOT)
Logiqu.LE58.Port In1-I	État de l'entrée du module : Affectation du signal d'entrée
Logiqu.LE58.Port In2-I	État de l'entrée du module : Affectation du signal d'entrée
Logiqu.LE58.Port In3-I	État de l'entrée du module : Affectation du signal d'entrée
Logiqu.LE58.Port In4-I	État de l'entrée du module : Affectation du signal d'entrée
Logiqu.LE58.Réin mémor-I	État de l'entrée du module : Signal de réinitialisation pour la mémorisation de l'état
Logiqu.LE59.Port Out	Signal : Sortie de la porte logique
Logiqu.LE59.Tempo exp	Signal : Sortie de la temporisation
Logiqu.LE59.Out	Signal : Sortie mémorisée (Q)
Logiqu.LE59.Out inversé	Signal : Sortie mémorisée inversée (Q NOT)
Logiqu.LE59.Port In1-I	État de l'entrée du module : Affectation du signal d'entrée
Logiqu.LE59.Port In2-I	État de l'entrée du module : Affectation du signal d'entrée
Logiqu.LE59.Port In3-I	État de l'entrée du module : Affectation du signal d'entrée
Logiqu.LE59.Port In4-I	État de l'entrée du module : Affectation du signal d'entrée
Logiqu.LE59.Réin mémor-I	État de l'entrée du module : Signal de réinitialisation pour la mémorisation de l'état
Logiqu.LE60.Port Out	Signal : Sortie de la porte logique
Logiqu.LE60.Tempo exp	Signal : Sortie de la temporisation
Logiqu.LE60.Out	Signal : Sortie mémorisée (Q)
Logiqu.LE60.Out inversé	Signal : Sortie mémorisée inversée (Q NOT)
Logiqu.LE60.Port In1-I	État de l'entrée du module : Affectation du signal d'entrée
Logiqu.LE60.Port In2-I	État de l'entrée du module : Affectation du signal d'entrée
Logiqu.LE60.Port In3-I	État de l'entrée du module : Affectation du signal d'entrée
Logiqu.LE60.Port In4-I	État de l'entrée du module : Affectation du signal d'entrée
Logiqu.LE60.Réin mémor-I	État de l'entrée du module : Signal de réinitialisation pour la mémorisation de l'état
Logiqu.LE61.Port Out	Signal : Sortie de la porte logique
Logiqu.LE61.Tempo exp	Signal : Sortie de la temporisation
Logiqu.LE61.Out	Signal : Sortie mémorisée (Q)
Logiqu.LE61.Out inversé	Signal : Sortie mémorisée inversée (Q NOT)
Logiqu.LE61.Port In1-I	État de l'entrée du module : Affectation du signal d'entrée
Logiqu.LE61.Port In2-I	État de l'entrée du module : Affectation du signal d'entrée
Logiqu.LE61.Port In3-I	État de l'entrée du module : Affectation du signal d'entrée
Logiqu.LE61.Port In4-I	État de l'entrée du module : Affectation du signal d'entrée
Logiqu.LE61.Réin mémor-I	État de l'entrée du module : Signal de réinitialisation pour la mémorisation de l'état
Logiqu.LE62.Port Out	Signal : Sortie de la porte logique
Logiqu.LE62.Tempo exp	Signal : Sortie de la temporisation
Logiqu.LE62.Out	Signal : Sortie mémorisée (Q)
Logiqu.LE62.Out inversé	Signal : Sortie mémorisée inversée (Q NOT)
Logiqu.LE62.Port In1-I	État de l'entrée du module : Affectation du signal d'entrée
Logiqu.LE62.Port In2-I	État de l'entrée du module : Affectation du signal d'entrée
Logiqu.LE62.Port In3-I	État de l'entrée du module : Affectation du signal d'entrée



Liste d'affectations

<i>Name</i>	<i>Description</i>
Logiqu.LE62.Port In4-I	État de l'entrée du module : Affectation du signal d'entrée
Logiqu.LE62.Réin mémor-I	État de l'entrée du module : Signal de réinitialisation pour la mémorisation de l'état
Logiqu.LE63.Port Out	Signal : Sortie de la porte logique
Logiqu.LE63.Tempo exp	Signal : Sortie de la temporisation
Logiqu.LE63.Out	Signal : Sortie mémorisée (Q)
Logiqu.LE63.Out inversé	Signal : Sortie mémorisée inversée (Q NOT)
Logiqu.LE63.Port In1-I	État de l'entrée du module : Affectation du signal d'entrée
Logiqu.LE63.Port In2-I	État de l'entrée du module : Affectation du signal d'entrée
Logiqu.LE63.Port In3-I	État de l'entrée du module : Affectation du signal d'entrée
Logiqu.LE63.Port In4-I	État de l'entrée du module : Affectation du signal d'entrée
Logiqu.LE63.Réin mémor-I	État de l'entrée du module : Signal de réinitialisation pour la mémorisation de l'état
Logiqu.LE64.Port Out	Signal : Sortie de la porte logique
Logiqu.LE64.Tempo exp	Signal : Sortie de la temporisation
Logiqu.LE64.Out	Signal : Sortie mémorisée (Q)
Logiqu.LE64.Out inversé	Signal : Sortie mémorisée inversée (Q NOT)
Logiqu.LE64.Port In1-I	État de l'entrée du module : Affectation du signal d'entrée
Logiqu.LE64.Port In2-I	État de l'entrée du module : Affectation du signal d'entrée
Logiqu.LE64.Port In3-I	État de l'entrée du module : Affectation du signal d'entrée
Logiqu.LE64.Port In4-I	État de l'entrée du module : Affectation du signal d'entrée
Logiqu.LE64.Réin mémor-I	État de l'entrée du module : Signal de réinitialisation pour la mémorisation de l'état
Logiqu.LE65.Port Out	Signal : Sortie de la porte logique
Logiqu.LE65.Tempo exp	Signal : Sortie de la temporisation
Logiqu.LE65.Out	Signal : Sortie mémorisée (Q)
Logiqu.LE65.Out inversé	Signal : Sortie mémorisée inversée (Q NOT)
Logiqu.LE65.Port In1-I	État de l'entrée du module : Affectation du signal d'entrée
Logiqu.LE65.Port In2-I	État de l'entrée du module : Affectation du signal d'entrée
Logiqu.LE65.Port In3-I	État de l'entrée du module : Affectation du signal d'entrée
Logiqu.LE65.Port In4-I	État de l'entrée du module : Affectation du signal d'entrée
Logiqu.LE65.Réin mémor-I	État de l'entrée du module : Signal de réinitialisation pour la mémorisation de l'état
Logiqu.LE66.Port Out	Signal : Sortie de la porte logique
Logiqu.LE66.Tempo exp	Signal : Sortie de la temporisation
Logiqu.LE66.Out	Signal : Sortie mémorisée (Q)
Logiqu.LE66.Out inversé	Signal : Sortie mémorisée inversée (Q NOT)
Logiqu.LE66.Port In1-I	État de l'entrée du module : Affectation du signal d'entrée
Logiqu.LE66.Port In2-I	État de l'entrée du module : Affectation du signal d'entrée
Logiqu.LE66.Port In3-I	État de l'entrée du module : Affectation du signal d'entrée
Logiqu.LE66.Port In4-I	État de l'entrée du module : Affectation du signal d'entrée
Logiqu.LE66.Réin mémor-I	État de l'entrée du module : Signal de réinitialisation pour la mémorisation de l'état
Logiqu.LE67.Port Out	Signal : Sortie de la porte logique
Logiqu.LE67.Tempo exp	Signal : Sortie de la temporisation

## Liste d'affectations

<i>Name</i>	<i>Description</i>
Logiqu.LE67.Out	Signal : Sortie mémorisée (Q)
Logiqu.LE67.Out inversé	Signal : Sortie mémorisée inversée (Q NOT)
Logiqu.LE67.Port In1-I	État de l'entrée du module : Affectation du signal d'entrée
Logiqu.LE67.Port In2-I	État de l'entrée du module : Affectation du signal d'entrée
Logiqu.LE67.Port In3-I	État de l'entrée du module : Affectation du signal d'entrée
Logiqu.LE67.Port In4-I	État de l'entrée du module : Affectation du signal d'entrée
Logiqu.LE67.Réin mémor-I	État de l'entrée du module : Signal de réinitialisation pour la mémorisation de l'état
Logiqu.LE68.Port Out	Signal : Sortie de la porte logique
Logiqu.LE68.Tempo exp	Signal : Sortie de la temporisation
Logiqu.LE68.Out	Signal : Sortie mémorisée (Q)
Logiqu.LE68.Out inversé	Signal : Sortie mémorisée inversée (Q NOT)
Logiqu.LE68.Port In1-I	État de l'entrée du module : Affectation du signal d'entrée
Logiqu.LE68.Port In2-I	État de l'entrée du module : Affectation du signal d'entrée
Logiqu.LE68.Port In3-I	État de l'entrée du module : Affectation du signal d'entrée
Logiqu.LE68.Port In4-I	État de l'entrée du module : Affectation du signal d'entrée
Logiqu.LE68.Réin mémor-I	État de l'entrée du module : Signal de réinitialisation pour la mémorisation de l'état
Logiqu.LE69.Port Out	Signal : Sortie de la porte logique
Logiqu.LE69.Tempo exp	Signal : Sortie de la temporisation
Logiqu.LE69.Out	Signal : Sortie mémorisée (Q)
Logiqu.LE69.Out inversé	Signal : Sortie mémorisée inversée (Q NOT)
Logiqu.LE69.Port In1-I	État de l'entrée du module : Affectation du signal d'entrée
Logiqu.LE69.Port In2-I	État de l'entrée du module : Affectation du signal d'entrée
Logiqu.LE69.Port In3-I	État de l'entrée du module : Affectation du signal d'entrée
Logiqu.LE69.Port In4-I	État de l'entrée du module : Affectation du signal d'entrée
Logiqu.LE69.Réin mémor-I	État de l'entrée du module : Signal de réinitialisation pour la mémorisation de l'état
Logiqu.LE70.Port Out	Signal : Sortie de la porte logique
Logiqu.LE70.Tempo exp	Signal : Sortie de la temporisation
Logiqu.LE70.Out	Signal : Sortie mémorisée (Q)
Logiqu.LE70.Out inversé	Signal : Sortie mémorisée inversée (Q NOT)
Logiqu.LE70.Port In1-I	État de l'entrée du module : Affectation du signal d'entrée
Logiqu.LE70.Port In2-I	État de l'entrée du module : Affectation du signal d'entrée
Logiqu.LE70.Port In3-I	État de l'entrée du module : Affectation du signal d'entrée
Logiqu.LE70.Port In4-I	État de l'entrée du module : Affectation du signal d'entrée
Logiqu.LE70.Réin mémor-I	État de l'entrée du module : Signal de réinitialisation pour la mémorisation de l'état
Logiqu.LE71.Port Out	Signal : Sortie de la porte logique
Logiqu.LE71.Tempo exp	Signal : Sortie de la temporisation
Logiqu.LE71.Out	Signal : Sortie mémorisée (Q)
Logiqu.LE71.Out inversé	Signal : Sortie mémorisée inversée (Q NOT)
Logiqu.LE71.Port In1-I	État de l'entrée du module : Affectation du signal d'entrée
Logiqu.LE71.Port In2-I	État de l'entrée du module : Affectation du signal d'entrée

## Liste d'affectations

<i>Name</i>	<i>Description</i>
Logiqu.LE71.Port In3-I	État de l'entrée du module : Affectation du signal d'entrée
Logiqu.LE71.Port In4-I	État de l'entrée du module : Affectation du signal d'entrée
Logiqu.LE71.Réin mémor-I	État de l'entrée du module : Signal de réinitialisation pour la mémorisation de l'état
Logiqu.LE72.Port Out	Signal : Sortie de la porte logique
Logiqu.LE72.Tempo exp	Signal : Sortie de la temporisation
Logiqu.LE72.Out	Signal : Sortie mémorisée (Q)
Logiqu.LE72.Out inversé	Signal : Sortie mémorisée inversée (Q NOT)
Logiqu.LE72.Port In1-I	État de l'entrée du module : Affectation du signal d'entrée
Logiqu.LE72.Port In2-I	État de l'entrée du module : Affectation du signal d'entrée
Logiqu.LE72.Port In3-I	État de l'entrée du module : Affectation du signal d'entrée
Logiqu.LE72.Port In4-I	État de l'entrée du module : Affectation du signal d'entrée
Logiqu.LE72.Réin mémor-I	État de l'entrée du module : Signal de réinitialisation pour la mémorisation de l'état
Logiqu.LE73.Port Out	Signal : Sortie de la porte logique
Logiqu.LE73.Tempo exp	Signal : Sortie de la temporisation
Logiqu.LE73.Out	Signal : Sortie mémorisée (Q)
Logiqu.LE73.Out inversé	Signal : Sortie mémorisée inversée (Q NOT)
Logiqu.LE73.Port In1-I	État de l'entrée du module : Affectation du signal d'entrée
Logiqu.LE73.Port In2-I	État de l'entrée du module : Affectation du signal d'entrée
Logiqu.LE73.Port In3-I	État de l'entrée du module : Affectation du signal d'entrée
Logiqu.LE73.Port In4-I	État de l'entrée du module : Affectation du signal d'entrée
Logiqu.LE73.Réin mémor-I	État de l'entrée du module : Signal de réinitialisation pour la mémorisation de l'état
Logiqu.LE74.Port Out	Signal : Sortie de la porte logique
Logiqu.LE74.Tempo exp	Signal : Sortie de la temporisation
Logiqu.LE74.Out	Signal : Sortie mémorisée (Q)
Logiqu.LE74.Out inversé	Signal : Sortie mémorisée inversée (Q NOT)
Logiqu.LE74.Port In1-I	État de l'entrée du module : Affectation du signal d'entrée
Logiqu.LE74.Port In2-I	État de l'entrée du module : Affectation du signal d'entrée
Logiqu.LE74.Port In3-I	État de l'entrée du module : Affectation du signal d'entrée
Logiqu.LE74.Port In4-I	État de l'entrée du module : Affectation du signal d'entrée
Logiqu.LE74.Réin mémor-I	État de l'entrée du module : Signal de réinitialisation pour la mémorisation de l'état
Logiqu.LE75.Port Out	Signal : Sortie de la porte logique
Logiqu.LE75.Tempo exp	Signal : Sortie de la temporisation
Logiqu.LE75.Out	Signal : Sortie mémorisée (Q)
Logiqu.LE75.Out inversé	Signal : Sortie mémorisée inversée (Q NOT)
Logiqu.LE75.Port In1-I	État de l'entrée du module : Affectation du signal d'entrée
Logiqu.LE75.Port In2-I	État de l'entrée du module : Affectation du signal d'entrée
Logiqu.LE75.Port In3-I	État de l'entrée du module : Affectation du signal d'entrée
Logiqu.LE75.Port In4-I	État de l'entrée du module : Affectation du signal d'entrée
Logiqu.LE75.Réin mémor-I	État de l'entrée du module : Signal de réinitialisation pour la mémorisation de l'état
Logiqu.LE76.Port Out	Signal : Sortie de la porte logique

## Liste d'affectations

<i>Name</i>	<i>Description</i>
Logiqu.LE76.Tempo exp	Signal : Sortie de la temporisation
Logiqu.LE76.Out	Signal : Sortie mémorisée (Q)
Logiqu.LE76.Out inversé	Signal : Sortie mémorisée inversée (Q NOT)
Logiqu.LE76.Port In1-I	État de l'entrée du module : Affectation du signal d'entrée
Logiqu.LE76.Port In2-I	État de l'entrée du module : Affectation du signal d'entrée
Logiqu.LE76.Port In3-I	État de l'entrée du module : Affectation du signal d'entrée
Logiqu.LE76.Port In4-I	État de l'entrée du module : Affectation du signal d'entrée
Logiqu.LE76.Réin mémor-I	État de l'entrée du module : Signal de réinitialisation pour la mémorisation de l'état
Logiqu.LE77.Port Out	Signal : Sortie de la porte logique
Logiqu.LE77.Tempo exp	Signal : Sortie de la temporisation
Logiqu.LE77.Out	Signal : Sortie mémorisée (Q)
Logiqu.LE77.Out inversé	Signal : Sortie mémorisée inversée (Q NOT)
Logiqu.LE77.Port In1-I	État de l'entrée du module : Affectation du signal d'entrée
Logiqu.LE77.Port In2-I	État de l'entrée du module : Affectation du signal d'entrée
Logiqu.LE77.Port In3-I	État de l'entrée du module : Affectation du signal d'entrée
Logiqu.LE77.Port In4-I	État de l'entrée du module : Affectation du signal d'entrée
Logiqu.LE77.Réin mémor-I	État de l'entrée du module : Signal de réinitialisation pour la mémorisation de l'état
Logiqu.LE78.Port Out	Signal : Sortie de la porte logique
Logiqu.LE78.Tempo exp	Signal : Sortie de la temporisation
Logiqu.LE78.Out	Signal : Sortie mémorisée (Q)
Logiqu.LE78.Out inversé	Signal : Sortie mémorisée inversée (Q NOT)
Logiqu.LE78.Port In1-I	État de l'entrée du module : Affectation du signal d'entrée
Logiqu.LE78.Port In2-I	État de l'entrée du module : Affectation du signal d'entrée
Logiqu.LE78.Port In3-I	État de l'entrée du module : Affectation du signal d'entrée
Logiqu.LE78.Port In4-I	État de l'entrée du module : Affectation du signal d'entrée
Logiqu.LE78.Réin mémor-I	État de l'entrée du module : Signal de réinitialisation pour la mémorisation de l'état
Logiqu.LE79.Port Out	Signal : Sortie de la porte logique
Logiqu.LE79.Tempo exp	Signal : Sortie de la temporisation
Logiqu.LE79.Out	Signal : Sortie mémorisée (Q)
Logiqu.LE79.Out inversé	Signal : Sortie mémorisée inversée (Q NOT)
Logiqu.LE79.Port In1-I	État de l'entrée du module : Affectation du signal d'entrée
Logiqu.LE79.Port In2-I	État de l'entrée du module : Affectation du signal d'entrée
Logiqu.LE79.Port In3-I	État de l'entrée du module : Affectation du signal d'entrée
Logiqu.LE79.Port In4-I	État de l'entrée du module : Affectation du signal d'entrée
Logiqu.LE79.Réin mémor-I	État de l'entrée du module : Signal de réinitialisation pour la mémorisation de l'état
Logiqu.LE80.Port Out	Signal : Sortie de la porte logique
Logiqu.LE80.Tempo exp	Signal : Sortie de la temporisation
Logiqu.LE80.Out	Signal : Sortie mémorisée (Q)
Logiqu.LE80.Out inversé	Signal : Sortie mémorisée inversée (Q NOT)
Logiqu.LE80.Port In1-I	État de l'entrée du module : Affectation du signal d'entrée

## Liste d'affectations

Name	Description
Logiqu.LE80.Port In2-I	État de l'entrée du module : Affectation du signal d'entrée
Logiqu.LE80.Port In3-I	État de l'entrée du module : Affectation du signal d'entrée
Logiqu.LE80.Port In4-I	État de l'entrée du module : Affectation du signal d'entrée
Logiqu.LE80.Réin mémor-I	État de l'entrée du module : Signal de réinitialisation pour la mémorisation de l'état
Sgen.Exéc.	Signal ; la simulation de la valeur mesurée est en cours d'exécution
Sgen.Démar simul ex-I	État entrée module:Démarrage externe de la simulation de défauts (en utilisant les paramètres de test)
Sgen.ExBlo	État d'entrée d'un module : Blocage externe
Sgen.Ex ForcePost-I	État entrée module:Forcer l'état postérieur. Abandonner la simulation.
Sys.PS 1	Signal: Groupe de paramètres 1
Sys.PS 2	Signal: Groupe de paramètres 2
Sys.PS 3	Signal: Groupe de paramètres 3
Sys.PS 4	Signal: Groupe de paramètres 4
Sys.PSS manuel	Signal: Commutation manuelle d'un groupe de paramètres
Sys.PSS via Scada	Signal: Commutation de groupe de paramètres via le système Scada. Écrivez sur cet octet de sortie le nombre entier correspondant au groupe de paramètres qui doit devenir actif (par ex. : 4 => commutation vers le groupe de paramètres 4).
Sys.PSS via ent fct	Signal: Commutation de groupe de paramètres via une fonction d'entrée
Sys.min 1 param modif	Signal: Au moins un paramètre a été modifié
Sys.Conf dériv verr	Signal: Déverrouillage bref
Sys.DEL acq	Signal : Acquiescement de DEL
Sys.Acq SB	Signal : Acquiescement des sorties binaires
Sys.Acq Scada	Signal : Acquiescement du système Scada
Sys.Acq TripCmd	Signal : Réinitialiser la commande de déclenchement
Sys.DEL acq-HMI	Signal : Acquiescement de DEL : Pupitre opérateur
Sys.Acq SB-HMI	Signal : Acquiescement des sorties binaires : Pupitre opérateur
Sys.Acq Scada-HMI	Signal : Acquiescement du système Scada : Pupitre opérateur
Sys.Acq TripCmd-HMI	Signal : Réinitialiser la commande de déclenchement : Pupitre opérateur
Sys.DEL acq-Sca	Signal : Acquiescement de DEL : SCADA
Sys.Acq SB-Sca	Signal : Acquiescement des sorties binaires : SCADA
Sys.Comptr acq-Sca	Signal : Réinitialisation de tous les compteurs : SCADA
Sys.Acq Scada-Sca	Signal : Acquiescement du système Scada : SCADA
Sys.Acq TripCmd-Sca	Signal : Réinitialiser la commande de déclenchement : SCADA
Sys.Réi OperationsCr	Signal:: Réi OperationsCr
Sys.Réi AlarmCr	Signal:: Réi AlarmCr
Sys.Réi TripCmdCr	Signal:: Réi TripCmdCr
Sys.Réi TotalCr	Signal:: Réi TotalCr
Sys.DEL acq-I	État d'entrée d'un module : Acquiescement des DEL par une entrée numérique
Sys.Acq SB-I	État d'entrée d'un module : Acquiescement des relais de sortie binaire
Sys.Acq Scada-I	État d'entrée d'un module : Acquiescement le système Scada via une entrée numérique. L'image que le système SCADA a reçue du module doit être réinitialisée.
Sys.PS1-I	État d'entrée du module respectivement du signal qui doit activer cette configuration.

## Liste d'affectations

Name	Description
Sys.PS2-I	État d'entrée du module respectivement du signal qui doit activer cette configuration.
Sys.PS3-I	État d'entrée du module respectivement du signal qui doit activer cette configuration.
Sys.PS4-I	État d'entrée du module respectivement du signal qui doit activer cette configuration.

## Liste des entrées numériques

La liste suivante comporte toutes les entrées numériques. Cette liste est utilisée dans divers éléments de protection (par ex. TCS, Q->&V<...). La disponibilité et le nombre des entrées dépendent du type de module.

Name	Description
--	Pas d'affectation
Empl EN X1.EN 1	Signal : Entrée numérique
Empl EN X1.EN 2	Signal : Entrée numérique
Empl EN X1.EN 3	Signal : Entrée numérique
Empl EN X1.EN 4	Signal : Entrée numérique
Empl EN X1.EN 5	Signal : Entrée numérique
Empl EN X1.EN 6	Signal : Entrée numérique
Empl EN X1.EN 7	Signal : Entrée numérique
Empl EN X1.EN 8	Signal : Entrée numérique
Empl EN X1.EN 1	Signal : Entrée numérique
Empl EN X1.EN 2	Signal : Entrée numérique
Empl EN X1.EN 3	Signal : Entrée numérique
Empl EN X1.EN 4	Signal : Entrée numérique

## Signaux des entrées numériques et de la logique

La liste suivante comporte les signaux des entrées numériques et de la logique. Cette liste est utilisée dans divers éléments de protection.

Name	Description
--	Pas d'affectation
Empl EN X1.EN 1	Signal : Entrée numérique
Empl EN X1.EN 2	Signal : Entrée numérique
Empl EN X1.EN 3	Signal : Entrée numérique
Empl EN X1.EN 4	Signal : Entrée numérique
Empl EN X1.EN 5	Signal : Entrée numérique
Empl EN X1.EN 6	Signal : Entrée numérique
Empl EN X1.EN 7	Signal : Entrée numérique
Empl EN X1.EN 8	Signal : Entrée numérique
Empl EN X1.EN 1	Signal : Entrée numérique
Empl EN X1.EN 2	Signal : Entrée numérique



## Liste d'affectations

<i>Name</i>	<i>Description</i>
Logiqu.LE2.Out	Signal : Sortie mémorisée (Q)
Logiqu.LE2.Out inversé	Signal : Sortie mémorisée inversée (Q NOT)
Logiqu.LE3.Port Out	Signal : Sortie de la porte logique
Logiqu.LE3.Tempo exp	Signal : Sortie de la temporisation
Logiqu.LE3.Out	Signal : Sortie mémorisée (Q)
Logiqu.LE3.Out inversé	Signal : Sortie mémorisée inversée (Q NOT)
Logiqu.LE4.Port Out	Signal : Sortie de la porte logique
Logiqu.LE4.Tempo exp	Signal : Sortie de la temporisation
Logiqu.LE4.Out	Signal : Sortie mémorisée (Q)
Logiqu.LE4.Out inversé	Signal : Sortie mémorisée inversée (Q NOT)
Logiqu.LE5.Port Out	Signal : Sortie de la porte logique
Logiqu.LE5.Tempo exp	Signal : Sortie de la temporisation
Logiqu.LE5.Out	Signal : Sortie mémorisée (Q)
Logiqu.LE5.Out inversé	Signal : Sortie mémorisée inversée (Q NOT)
Logiqu.LE6.Port Out	Signal : Sortie de la porte logique
Logiqu.LE6.Tempo exp	Signal : Sortie de la temporisation
Logiqu.LE6.Out	Signal : Sortie mémorisée (Q)
Logiqu.LE6.Out inversé	Signal : Sortie mémorisée inversée (Q NOT)
Logiqu.LE7.Port Out	Signal : Sortie de la porte logique
Logiqu.LE7.Tempo exp	Signal : Sortie de la temporisation
Logiqu.LE7.Out	Signal : Sortie mémorisée (Q)
Logiqu.LE7.Out inversé	Signal : Sortie mémorisée inversée (Q NOT)
Logiqu.LE8.Port Out	Signal : Sortie de la porte logique
Logiqu.LE8.Tempo exp	Signal : Sortie de la temporisation
Logiqu.LE8.Out	Signal : Sortie mémorisée (Q)
Logiqu.LE8.Out inversé	Signal : Sortie mémorisée inversée (Q NOT)
Logiqu.LE9.Port Out	Signal : Sortie de la porte logique
Logiqu.LE9.Tempo exp	Signal : Sortie de la temporisation
Logiqu.LE9.Out	Signal : Sortie mémorisée (Q)
Logiqu.LE9.Out inversé	Signal : Sortie mémorisée inversée (Q NOT)
Logiqu.LE10.Port Out	Signal : Sortie de la porte logique
Logiqu.LE10.Tempo exp	Signal : Sortie de la temporisation
Logiqu.LE10.Out	Signal : Sortie mémorisée (Q)
Logiqu.LE10.Out inversé	Signal : Sortie mémorisée inversée (Q NOT)
Logiqu.LE11.Port Out	Signal : Sortie de la porte logique
Logiqu.LE11.Tempo exp	Signal : Sortie de la temporisation
Logiqu.LE11.Out	Signal : Sortie mémorisée (Q)
Logiqu.LE11.Out inversé	Signal : Sortie mémorisée inversée (Q NOT)
Logiqu.LE12.Port Out	Signal : Sortie de la porte logique
Logiqu.LE12.Tempo exp	Signal : Sortie de la temporisation



## Liste d'affectations

<i>Name</i>	<i>Description</i>
Logiqu.LE12.Out	Signal : Sortie mémorisée (Q)
Logiqu.LE12.Out inversé	Signal : Sortie mémorisée inversée (Q NOT)
Logiqu.LE13.Port Out	Signal : Sortie de la porte logique
Logiqu.LE13.Tempo exp	Signal : Sortie de la temporisation
Logiqu.LE13.Out	Signal : Sortie mémorisée (Q)
Logiqu.LE13.Out inversé	Signal : Sortie mémorisée inversée (Q NOT)
Logiqu.LE14.Port Out	Signal : Sortie de la porte logique
Logiqu.LE14.Tempo exp	Signal : Sortie de la temporisation
Logiqu.LE14.Out	Signal : Sortie mémorisée (Q)
Logiqu.LE14.Out inversé	Signal : Sortie mémorisée inversée (Q NOT)
Logiqu.LE15.Port Out	Signal : Sortie de la porte logique
Logiqu.LE15.Tempo exp	Signal : Sortie de la temporisation
Logiqu.LE15.Out	Signal : Sortie mémorisée (Q)
Logiqu.LE15.Out inversé	Signal : Sortie mémorisée inversée (Q NOT)
Logiqu.LE16.Port Out	Signal : Sortie de la porte logique
Logiqu.LE16.Tempo exp	Signal : Sortie de la temporisation
Logiqu.LE16.Out	Signal : Sortie mémorisée (Q)
Logiqu.LE16.Out inversé	Signal : Sortie mémorisée inversée (Q NOT)
Logiqu.LE17.Port Out	Signal : Sortie de la porte logique
Logiqu.LE17.Tempo exp	Signal : Sortie de la temporisation
Logiqu.LE17.Out	Signal : Sortie mémorisée (Q)
Logiqu.LE17.Out inversé	Signal : Sortie mémorisée inversée (Q NOT)
Logiqu.LE18.Port Out	Signal : Sortie de la porte logique
Logiqu.LE18.Tempo exp	Signal : Sortie de la temporisation
Logiqu.LE18.Out	Signal : Sortie mémorisée (Q)
Logiqu.LE18.Out inversé	Signal : Sortie mémorisée inversée (Q NOT)
Logiqu.LE19.Port Out	Signal : Sortie de la porte logique
Logiqu.LE19.Tempo exp	Signal : Sortie de la temporisation
Logiqu.LE19.Out	Signal : Sortie mémorisée (Q)
Logiqu.LE19.Out inversé	Signal : Sortie mémorisée inversée (Q NOT)
Logiqu.LE20.Port Out	Signal : Sortie de la porte logique
Logiqu.LE20.Tempo exp	Signal : Sortie de la temporisation
Logiqu.LE20.Out	Signal : Sortie mémorisée (Q)
Logiqu.LE20.Out inversé	Signal : Sortie mémorisée inversée (Q NOT)
Logiqu.LE21.Port Out	Signal : Sortie de la porte logique
Logiqu.LE21.Tempo exp	Signal : Sortie de la temporisation
Logiqu.LE21.Out	Signal : Sortie mémorisée (Q)
Logiqu.LE21.Out inversé	Signal : Sortie mémorisée inversée (Q NOT)
Logiqu.LE22.Port Out	Signal : Sortie de la porte logique
Logiqu.LE22.Tempo exp	Signal : Sortie de la temporisation

## Liste d'affectations

<i>Name</i>	<i>Description</i>
Logiqu.LE22.Out	Signal : Sortie mémorisée (Q)
Logiqu.LE22.Out inversé	Signal : Sortie mémorisée inversée (Q NOT)
Logiqu.LE23.Port Out	Signal : Sortie de la porte logique
Logiqu.LE23.Tempo exp	Signal : Sortie de la temporisation
Logiqu.LE23.Out	Signal : Sortie mémorisée (Q)
Logiqu.LE23.Out inversé	Signal : Sortie mémorisée inversée (Q NOT)
Logiqu.LE24.Port Out	Signal : Sortie de la porte logique
Logiqu.LE24.Tempo exp	Signal : Sortie de la temporisation
Logiqu.LE24.Out	Signal : Sortie mémorisée (Q)
Logiqu.LE24.Out inversé	Signal : Sortie mémorisée inversée (Q NOT)
Logiqu.LE25.Port Out	Signal : Sortie de la porte logique
Logiqu.LE25.Tempo exp	Signal : Sortie de la temporisation
Logiqu.LE25.Out	Signal : Sortie mémorisée (Q)
Logiqu.LE25.Out inversé	Signal : Sortie mémorisée inversée (Q NOT)
Logiqu.LE26.Port Out	Signal : Sortie de la porte logique
Logiqu.LE26.Tempo exp	Signal : Sortie de la temporisation
Logiqu.LE26.Out	Signal : Sortie mémorisée (Q)
Logiqu.LE26.Out inversé	Signal : Sortie mémorisée inversée (Q NOT)
Logiqu.LE27.Port Out	Signal : Sortie de la porte logique
Logiqu.LE27.Tempo exp	Signal : Sortie de la temporisation
Logiqu.LE27.Out	Signal : Sortie mémorisée (Q)
Logiqu.LE27.Out inversé	Signal : Sortie mémorisée inversée (Q NOT)
Logiqu.LE28.Port Out	Signal : Sortie de la porte logique
Logiqu.LE28.Tempo exp	Signal : Sortie de la temporisation
Logiqu.LE28.Out	Signal : Sortie mémorisée (Q)
Logiqu.LE28.Out inversé	Signal : Sortie mémorisée inversée (Q NOT)
Logiqu.LE29.Port Out	Signal : Sortie de la porte logique
Logiqu.LE29.Tempo exp	Signal : Sortie de la temporisation
Logiqu.LE29.Out	Signal : Sortie mémorisée (Q)
Logiqu.LE29.Out inversé	Signal : Sortie mémorisée inversée (Q NOT)
Logiqu.LE30.Port Out	Signal : Sortie de la porte logique
Logiqu.LE30.Tempo exp	Signal : Sortie de la temporisation
Logiqu.LE30.Out	Signal : Sortie mémorisée (Q)
Logiqu.LE30.Out inversé	Signal : Sortie mémorisée inversée (Q NOT)
Logiqu.LE31.Port Out	Signal : Sortie de la porte logique
Logiqu.LE31.Tempo exp	Signal : Sortie de la temporisation
Logiqu.LE31.Out	Signal : Sortie mémorisée (Q)
Logiqu.LE31.Out inversé	Signal : Sortie mémorisée inversée (Q NOT)
Logiqu.LE32.Port Out	Signal : Sortie de la porte logique
Logiqu.LE32.Tempo exp	Signal : Sortie de la temporisation

## Liste d'affectations

<i>Name</i>	<i>Description</i>
Logiqu.LE32.Out	Signal : Sortie mémorisée (Q)
Logiqu.LE32.Out inversé	Signal : Sortie mémorisée inversée (Q NOT)
Logiqu.LE33.Port Out	Signal : Sortie de la porte logique
Logiqu.LE33.Tempo exp	Signal : Sortie de la temporisation
Logiqu.LE33.Out	Signal : Sortie mémorisée (Q)
Logiqu.LE33.Out inversé	Signal : Sortie mémorisée inversée (Q NOT)
Logiqu.LE34.Port Out	Signal : Sortie de la porte logique
Logiqu.LE34.Tempo exp	Signal : Sortie de la temporisation
Logiqu.LE34.Out	Signal : Sortie mémorisée (Q)
Logiqu.LE34.Out inversé	Signal : Sortie mémorisée inversée (Q NOT)
Logiqu.LE35.Port Out	Signal : Sortie de la porte logique
Logiqu.LE35.Tempo exp	Signal : Sortie de la temporisation
Logiqu.LE35.Out	Signal : Sortie mémorisée (Q)
Logiqu.LE35.Out inversé	Signal : Sortie mémorisée inversée (Q NOT)
Logiqu.LE36.Port Out	Signal : Sortie de la porte logique
Logiqu.LE36.Tempo exp	Signal : Sortie de la temporisation
Logiqu.LE36.Out	Signal : Sortie mémorisée (Q)
Logiqu.LE36.Out inversé	Signal : Sortie mémorisée inversée (Q NOT)
Logiqu.LE37.Port Out	Signal : Sortie de la porte logique
Logiqu.LE37.Tempo exp	Signal : Sortie de la temporisation
Logiqu.LE37.Out	Signal : Sortie mémorisée (Q)
Logiqu.LE37.Out inversé	Signal : Sortie mémorisée inversée (Q NOT)
Logiqu.LE38.Port Out	Signal : Sortie de la porte logique
Logiqu.LE38.Tempo exp	Signal : Sortie de la temporisation
Logiqu.LE38.Out	Signal : Sortie mémorisée (Q)
Logiqu.LE38.Out inversé	Signal : Sortie mémorisée inversée (Q NOT)
Logiqu.LE39.Port Out	Signal : Sortie de la porte logique
Logiqu.LE39.Tempo exp	Signal : Sortie de la temporisation
Logiqu.LE39.Out	Signal : Sortie mémorisée (Q)
Logiqu.LE39.Out inversé	Signal : Sortie mémorisée inversée (Q NOT)
Logiqu.LE40.Port Out	Signal : Sortie de la porte logique
Logiqu.LE40.Tempo exp	Signal : Sortie de la temporisation
Logiqu.LE40.Out	Signal : Sortie mémorisée (Q)
Logiqu.LE40.Out inversé	Signal : Sortie mémorisée inversée (Q NOT)
Logiqu.LE41.Port Out	Signal : Sortie de la porte logique
Logiqu.LE41.Tempo exp	Signal : Sortie de la temporisation
Logiqu.LE41.Out	Signal : Sortie mémorisée (Q)
Logiqu.LE41.Out inversé	Signal : Sortie mémorisée inversée (Q NOT)
Logiqu.LE42.Port Out	Signal : Sortie de la porte logique
Logiqu.LE42.Tempo exp	Signal : Sortie de la temporisation

## Liste d'affectations

<i>Name</i>	<i>Description</i>
Logiqu.LE42.Out	Signal : Sortie mémorisée (Q)
Logiqu.LE42.Out inversé	Signal : Sortie mémorisée inversée (Q NOT)
Logiqu.LE43.Port Out	Signal : Sortie de la porte logique
Logiqu.LE43.Tempo exp	Signal : Sortie de la temporisation
Logiqu.LE43.Out	Signal : Sortie mémorisée (Q)
Logiqu.LE43.Out inversé	Signal : Sortie mémorisée inversée (Q NOT)
Logiqu.LE44.Port Out	Signal : Sortie de la porte logique
Logiqu.LE44.Tempo exp	Signal : Sortie de la temporisation
Logiqu.LE44.Out	Signal : Sortie mémorisée (Q)
Logiqu.LE44.Out inversé	Signal : Sortie mémorisée inversée (Q NOT)
Logiqu.LE45.Port Out	Signal : Sortie de la porte logique
Logiqu.LE45.Tempo exp	Signal : Sortie de la temporisation
Logiqu.LE45.Out	Signal : Sortie mémorisée (Q)
Logiqu.LE45.Out inversé	Signal : Sortie mémorisée inversée (Q NOT)
Logiqu.LE46.Port Out	Signal : Sortie de la porte logique
Logiqu.LE46.Tempo exp	Signal : Sortie de la temporisation
Logiqu.LE46.Out	Signal : Sortie mémorisée (Q)
Logiqu.LE46.Out inversé	Signal : Sortie mémorisée inversée (Q NOT)
Logiqu.LE47.Port Out	Signal : Sortie de la porte logique
Logiqu.LE47.Tempo exp	Signal : Sortie de la temporisation
Logiqu.LE47.Out	Signal : Sortie mémorisée (Q)
Logiqu.LE47.Out inversé	Signal : Sortie mémorisée inversée (Q NOT)
Logiqu.LE48.Port Out	Signal : Sortie de la porte logique
Logiqu.LE48.Tempo exp	Signal : Sortie de la temporisation
Logiqu.LE48.Out	Signal : Sortie mémorisée (Q)
Logiqu.LE48.Out inversé	Signal : Sortie mémorisée inversée (Q NOT)
Logiqu.LE49.Port Out	Signal : Sortie de la porte logique
Logiqu.LE49.Tempo exp	Signal : Sortie de la temporisation
Logiqu.LE49.Out	Signal : Sortie mémorisée (Q)
Logiqu.LE49.Out inversé	Signal : Sortie mémorisée inversée (Q NOT)
Logiqu.LE50.Port Out	Signal : Sortie de la porte logique
Logiqu.LE50.Tempo exp	Signal : Sortie de la temporisation
Logiqu.LE50.Out	Signal : Sortie mémorisée (Q)
Logiqu.LE50.Out inversé	Signal : Sortie mémorisée inversée (Q NOT)
Logiqu.LE51.Port Out	Signal : Sortie de la porte logique
Logiqu.LE51.Tempo exp	Signal : Sortie de la temporisation
Logiqu.LE51.Out	Signal : Sortie mémorisée (Q)
Logiqu.LE51.Out inversé	Signal : Sortie mémorisée inversée (Q NOT)
Logiqu.LE52.Port Out	Signal : Sortie de la porte logique
Logiqu.LE52.Tempo exp	Signal : Sortie de la temporisation

## Liste d'affectations

<i>Name</i>	<i>Description</i>
Logiqu.LE52.Out	Signal : Sortie mémorisée (Q)
Logiqu.LE52.Out inversé	Signal : Sortie mémorisée inversée (Q NOT)
Logiqu.LE53.Port Out	Signal : Sortie de la porte logique
Logiqu.LE53.Tempo exp	Signal : Sortie de la temporisation
Logiqu.LE53.Out	Signal : Sortie mémorisée (Q)
Logiqu.LE53.Out inversé	Signal : Sortie mémorisée inversée (Q NOT)
Logiqu.LE54.Port Out	Signal : Sortie de la porte logique
Logiqu.LE54.Tempo exp	Signal : Sortie de la temporisation
Logiqu.LE54.Out	Signal : Sortie mémorisée (Q)
Logiqu.LE54.Out inversé	Signal : Sortie mémorisée inversée (Q NOT)
Logiqu.LE55.Port Out	Signal : Sortie de la porte logique
Logiqu.LE55.Tempo exp	Signal : Sortie de la temporisation
Logiqu.LE55.Out	Signal : Sortie mémorisée (Q)
Logiqu.LE55.Out inversé	Signal : Sortie mémorisée inversée (Q NOT)
Logiqu.LE56.Port Out	Signal : Sortie de la porte logique
Logiqu.LE56.Tempo exp	Signal : Sortie de la temporisation
Logiqu.LE56.Out	Signal : Sortie mémorisée (Q)
Logiqu.LE56.Out inversé	Signal : Sortie mémorisée inversée (Q NOT)
Logiqu.LE57.Port Out	Signal : Sortie de la porte logique
Logiqu.LE57.Tempo exp	Signal : Sortie de la temporisation
Logiqu.LE57.Out	Signal : Sortie mémorisée (Q)
Logiqu.LE57.Out inversé	Signal : Sortie mémorisée inversée (Q NOT)
Logiqu.LE58.Port Out	Signal : Sortie de la porte logique
Logiqu.LE58.Tempo exp	Signal : Sortie de la temporisation
Logiqu.LE58.Out	Signal : Sortie mémorisée (Q)
Logiqu.LE58.Out inversé	Signal : Sortie mémorisée inversée (Q NOT)
Logiqu.LE59.Port Out	Signal : Sortie de la porte logique
Logiqu.LE59.Tempo exp	Signal : Sortie de la temporisation
Logiqu.LE59.Out	Signal : Sortie mémorisée (Q)
Logiqu.LE59.Out inversé	Signal : Sortie mémorisée inversée (Q NOT)
Logiqu.LE60.Port Out	Signal : Sortie de la porte logique
Logiqu.LE60.Tempo exp	Signal : Sortie de la temporisation
Logiqu.LE60.Out	Signal : Sortie mémorisée (Q)
Logiqu.LE60.Out inversé	Signal : Sortie mémorisée inversée (Q NOT)
Logiqu.LE61.Port Out	Signal : Sortie de la porte logique
Logiqu.LE61.Tempo exp	Signal : Sortie de la temporisation
Logiqu.LE61.Out	Signal : Sortie mémorisée (Q)
Logiqu.LE61.Out inversé	Signal : Sortie mémorisée inversée (Q NOT)
Logiqu.LE62.Port Out	Signal : Sortie de la porte logique
Logiqu.LE62.Tempo exp	Signal : Sortie de la temporisation

## Liste d'affectations

<i>Name</i>	<i>Description</i>
Logiqu.LE62.Out	Signal : Sortie mémorisée (Q)
Logiqu.LE62.Out inversé	Signal : Sortie mémorisée inversée (Q NOT)
Logiqu.LE63.Port Out	Signal : Sortie de la porte logique
Logiqu.LE63.Tempo exp	Signal : Sortie de la temporisation
Logiqu.LE63.Out	Signal : Sortie mémorisée (Q)
Logiqu.LE63.Out inversé	Signal : Sortie mémorisée inversée (Q NOT)
Logiqu.LE64.Port Out	Signal : Sortie de la porte logique
Logiqu.LE64.Tempo exp	Signal : Sortie de la temporisation
Logiqu.LE64.Out	Signal : Sortie mémorisée (Q)
Logiqu.LE64.Out inversé	Signal : Sortie mémorisée inversée (Q NOT)
Logiqu.LE65.Port Out	Signal : Sortie de la porte logique
Logiqu.LE65.Tempo exp	Signal : Sortie de la temporisation
Logiqu.LE65.Out	Signal : Sortie mémorisée (Q)
Logiqu.LE65.Out inversé	Signal : Sortie mémorisée inversée (Q NOT)
Logiqu.LE66.Port Out	Signal : Sortie de la porte logique
Logiqu.LE66.Tempo exp	Signal : Sortie de la temporisation
Logiqu.LE66.Out	Signal : Sortie mémorisée (Q)
Logiqu.LE66.Out inversé	Signal : Sortie mémorisée inversée (Q NOT)
Logiqu.LE67.Port Out	Signal : Sortie de la porte logique
Logiqu.LE67.Tempo exp	Signal : Sortie de la temporisation
Logiqu.LE67.Out	Signal : Sortie mémorisée (Q)
Logiqu.LE67.Out inversé	Signal : Sortie mémorisée inversée (Q NOT)
Logiqu.LE68.Port Out	Signal : Sortie de la porte logique
Logiqu.LE68.Tempo exp	Signal : Sortie de la temporisation
Logiqu.LE68.Out	Signal : Sortie mémorisée (Q)
Logiqu.LE68.Out inversé	Signal : Sortie mémorisée inversée (Q NOT)
Logiqu.LE69.Port Out	Signal : Sortie de la porte logique
Logiqu.LE69.Tempo exp	Signal : Sortie de la temporisation
Logiqu.LE69.Out	Signal : Sortie mémorisée (Q)
Logiqu.LE69.Out inversé	Signal : Sortie mémorisée inversée (Q NOT)
Logiqu.LE70.Port Out	Signal : Sortie de la porte logique
Logiqu.LE70.Tempo exp	Signal : Sortie de la temporisation
Logiqu.LE70.Out	Signal : Sortie mémorisée (Q)
Logiqu.LE70.Out inversé	Signal : Sortie mémorisée inversée (Q NOT)
Logiqu.LE71.Port Out	Signal : Sortie de la porte logique
Logiqu.LE71.Tempo exp	Signal : Sortie de la temporisation
Logiqu.LE71.Out	Signal : Sortie mémorisée (Q)
Logiqu.LE71.Out inversé	Signal : Sortie mémorisée inversée (Q NOT)
Logiqu.LE72.Port Out	Signal : Sortie de la porte logique
Logiqu.LE72.Tempo exp	Signal : Sortie de la temporisation

## Liste d'affectations

<i>Name</i>	<i>Description</i>
Logiqu.LE72.Out	Signal : Sortie mémorisée (Q)
Logiqu.LE72.Out inversé	Signal : Sortie mémorisée inversée (Q NOT)
Logiqu.LE73.Port Out	Signal : Sortie de la porte logique
Logiqu.LE73.Tempo exp	Signal : Sortie de la temporisation
Logiqu.LE73.Out	Signal : Sortie mémorisée (Q)
Logiqu.LE73.Out inversé	Signal : Sortie mémorisée inversée (Q NOT)
Logiqu.LE74.Port Out	Signal : Sortie de la porte logique
Logiqu.LE74.Tempo exp	Signal : Sortie de la temporisation
Logiqu.LE74.Out	Signal : Sortie mémorisée (Q)
Logiqu.LE74.Out inversé	Signal : Sortie mémorisée inversée (Q NOT)
Logiqu.LE75.Port Out	Signal : Sortie de la porte logique
Logiqu.LE75.Tempo exp	Signal : Sortie de la temporisation
Logiqu.LE75.Out	Signal : Sortie mémorisée (Q)
Logiqu.LE75.Out inversé	Signal : Sortie mémorisée inversée (Q NOT)
Logiqu.LE76.Port Out	Signal : Sortie de la porte logique
Logiqu.LE76.Tempo exp	Signal : Sortie de la temporisation
Logiqu.LE76.Out	Signal : Sortie mémorisée (Q)
Logiqu.LE76.Out inversé	Signal : Sortie mémorisée inversée (Q NOT)
Logiqu.LE77.Port Out	Signal : Sortie de la porte logique
Logiqu.LE77.Tempo exp	Signal : Sortie de la temporisation
Logiqu.LE77.Out	Signal : Sortie mémorisée (Q)
Logiqu.LE77.Out inversé	Signal : Sortie mémorisée inversée (Q NOT)
Logiqu.LE78.Port Out	Signal : Sortie de la porte logique
Logiqu.LE78.Tempo exp	Signal : Sortie de la temporisation
Logiqu.LE78.Out	Signal : Sortie mémorisée (Q)
Logiqu.LE78.Out inversé	Signal : Sortie mémorisée inversée (Q NOT)
Logiqu.LE79.Port Out	Signal : Sortie de la porte logique
Logiqu.LE79.Tempo exp	Signal : Sortie de la temporisation
Logiqu.LE79.Out	Signal : Sortie mémorisée (Q)
Logiqu.LE79.Out inversé	Signal : Sortie mémorisée inversée (Q NOT)
Logiqu.LE80.Port Out	Signal : Sortie de la porte logique
Logiqu.LE80.Tempo exp	Signal : Sortie de la temporisation
Logiqu.LE80.Out	Signal : Sortie mémorisée (Q)
Logiqu.LE80.Out inversé	Signal : Sortie mémorisée inversée (Q NOT)

## Abréviations et acronymes

Les abréviations et acronymes suivants sont utilisés dans ce manuel.

°C	Degrés Celsius
°F	Degrés Fahrenheit
A	Ampère(s)
CA	Courant alternatif
Acq	Acquitter
AND	Porte logique (le résultat est vrai si tous les signaux d'entrée sont vrais.)
ANSI	American National Standards Institute
moy	Moyenne
AWG	American wire gauge
BF	Défaut de disjoncteur
Bkr	Disjoncteur
Blo	Blocage(s)
SB	Relais de sortie binaire
SB1	1er relais de sortie binaire
SB2	2e relais de sortie binaire
SB3	3e relais de sortie binaire
calc	Calculé
CB	Disjoncteur
CBF	Module de protection contre les défauts de disjoncteur
CD	Disque compact
Car	Forme de la courbe
CLPU	Module d'excitation de charge à froid
Cmd.	Commande
CMN	Entrée commune
COM	Entrée commune
Comm	Communication
Cr.	Compteur(s)
CSA	Association canadienne de normalisation
TC	Transformateur de commande
Ctrl	Commande
CTS	Surveillance du transformateur de courant
CTS	Surveillance du transformateur de courant
d	Jour
Prise D-Sub	Interface de communication
CC	Courant continu
DEFT	Caractéristique de déclenchement à temps constant (Le temps de déclenchement ne dépend pas du niveau du courant.)
delta phi	Saut de vecteur de tension
df/dt	Vitesse de variation de la fréquence
EN	Entrée numérique
Cr Diagn	Compteur(s) de diagnostic
Diagn.	Diagnostic



DIN	Deutsche Industrie Norm
dir	Directionnel
EINV	Caractéristique de déclenchement à temps extrêmement inverse
CEM	Compatibilité électromagnétique
EN	Norme européenne
err. / Err.	Erreur
EVTcon	Paramètre qui détermine si la tension résiduelle est mesurée ou calculée.
Ex	Externe
Temp hui ex	Température d'huile extérieure
ExBlo	Blocage(s) externe(s)
ExP	Module de protection externe
ExP	Protection externe
Ext press soud	Pression soudaine
Surv temp ext	Surveillance de la température extérieure
f	Module de protection de la fréquence
Fc	Fonction (activer ou désactiver la fonctionnalité = autoriser ou refuser.)
FIFO	First in first out
FIFO Principal	First in first out
fond	Fondamentale (onde directe)
gn	Accélération de la Terre dans le sens vertical (9,81 m/s <sup>2</sup> )
GND	Terre
h	Heure
HMI	Interface homme machine (panneau avant du relais de protection)
HTL	Désignation de produit interne du fabricant
Hz	Hertz
I	Étage à maximum de courant de phase
I	Courant de défaut
I	Courant
I-BF	Seuil de déclenchement
I0	Courant nul (composants symétriques)
I1	Composante directe du courant (composants symétriques)
I2	Composante indirecte du courant (composants symétriques)
I2>	Étage de charge déséquilibrée
I2T	Caractéristique thermique
I4T	Caractéristique thermique
IA	Courant de phase A
IB	Courant de phase B
IC	Courant de phase C
IC	Désignation de produit interne du fabricant
Id	Module de protection différentielle
IdG	Module de protection différentielle limitée des défauts à la terre
IdGH	Module de protection limitée du seuil des défauts à la terre
IdH	Seuil supérieur du module de protection différentielle
CEI	Commission électrotechnique internationale
CEI61850	CEI61850

IEEE	Institute of Electrical and Electronics Engineers
IG	Protection du courant à la terre - Étage
IG	Courant à la terre
IG	Courant de défaut
IGNom	Courant nominal à la terre
IH1	1re harmonique
IH2	Appel de courant d'un module
IH2	2e harmonique
po.	Pouce
incl.	Inclus(e)
InEn	Enclenchement accidentel
Info.	Information
Interl.	Verrouillage
Interdéclenchement	Interdéclenchement
INV	Caractéristique inverse (l'heure du déclenchement sera calculée en fonction du niveau du courant)
IR	Courant à la terre calculé
IRIG	Entrée pour synchronisation de temporisation (horloge)
IRIG-B	Module IRIG-B
IT	Caractéristique thermique
IX	4e entrée du groupe de mesure du courant (terre ou neutre)
J	Joule
kg	kilogramme
kHz	kilohertz
kV	kilovolt(s)
kVdc ou kVDC	kilovolt(s) courant continu
I/In	Rapport de courant/courant nominal.
L1	Phase A
L2	Phase B
L3	Phase C
lb-in	Livre-pouce
DEL	Diode électroluminescente
LINV	Caractéristique de déclenchement inverse long (LINV)
LoE-Z1	Perte d'excitation
LoE-Z2	Perte d'excitation
Logique	Logique
PdP	Perte de potentiel
BT	Basse tension
LVRT	Maintien de l'alimentation en cas d'incident de tension (LVRT)
m	Mètre
mA	Milliampère(s)
man.	Manuel
max.	Maximum
mes.	Mesuré
min.	Minimum
min.	Minute

MINV	Caractéristique de déclenchement inverse modéré (MINV)
MK	Code de désignation de produit interne du fabricant
mm	Millimètre
MMU	Unité de gestion de mémoire
ms	Milliseconde(s)
MV	Tension moyenne
mVA	Millivolt-Ampère (puissance)
N.C.	Non connecté
N.O.	Normalement ouvert (Contact)
NINV	Caractéristique de déclenchement normal inverse
Nm	Newton-mètre
N°	Numéro
Nom.	Nominal
NT	Code de désignation de produit interne du fabricant
P	Puissance active inverse
Para.	Paramètre
PC	Ordinateur personnel
PCB	Circuit imprimé
PE	Terre protégée
PF	Facteur de puissance - Module
Ph	Phase
PQS	Protection de l'alimentation - Module
pri	Primaire
PROT ou Prot	Module de protection (module maître)
PS1	Jeu de paramètres 1
PS2	Jeu de paramètres 2
PS3	Jeu de paramètres 3
PS4	Jeu de paramètres 4
PSet	Jeu de paramètres
PSS	Commutateur de jeu de paramètres (commutation d'un jeu de paramètres à un autre)
Q	Puissance réactive inverse
Q->&V<	Protection de tension insuffisante et de la puissance réactive
R	Réinitialiser
rec.	Enregistrement
rel	Relatif
res	Réinitialiser
ResetFct	Réinitialiser fonction
RevData	Révision des données
Eff	Valeur efficace
Rst	Réinitialiser
RTD	Module de protection thermique
s	Seconde
SC	Contact de surveillance
Sca	SCADA
SCADA	Module de communication

sec	Seconde(s)
sec	Secondaire
Sgen	Générateur de signal sinusoïdal
Sig.	Signal
SNTP	Module SNTP
SOTF	Commutation sur défaut - Module
StartFct	Fonction d'activation
Som	Somme
SW	Logiciel
Sync	Contrôle de la synchronisation
Sys.	Réseau
t	Retard au déclenchement
t ou t.	Temps
Tcmd	Commande de déclenchement
TCP/IP	Protocole de communication
TCS	Surveillance du circuit de déclenchement
ThR	Module d'image thermique
TI	Code de désignation de produit interne du fabricant
TripCmd	Commande de déclenchement
txt	Texte
UL	Underwriters Laboratories
UMZ	DEFT (caractéristique de déclenchement à temps constant)
USB	Bus série universel
V	Étage de tension
V	Volts
V/f>	Surexcitation
V012	Composantes symétriques : surveillance de la composante directe ou de la composante inverse du courant
Vca / V ca	Volts courant alternatif
Vcc / V cc	Volts courant continu
VDE	Verband Deutscher Elektrotechnik
VDEW	Verband der Elektrizitätswirtschaft
VE	Tension résiduelle
VG	Étage de tension résiduelle
VINV	Caractéristique de déclenchement très inverse
VTS	Surveillance d'un transformateur de tension
W	Watt(s)
WDC	Watch dog contact (contact de surveillance)
www	World Wide Web
XCT	4e entrée de mesure du courant (terre ou courant neutre)
XInv	Caractéristique inverse

## Liste des codes ANSI

ANSI	Fonctions
14	Sous-régime
23	Protection thermique
24	Protection contre la surexcitation (volts par hertz)
25	Synchronisation ou synchronisme, vérification via le 4 <sup>ème</sup> canal de mesure de la carte de mesure de tension
27	Protection contre la sous-tension
27(t)	Protection contre la sous-tension (selon le temps)
27A	Protection contre la sous-tension (auxiliaire) via le 4 <sup>ème</sup> canal de mesure de la carte de mesure de tension
27N	Sous-tension neutre, via le 4 <sup>ème</sup> canal de mesure de la carte de mesure de tension
27TN	Sous-tension neutre de troisième harmonique via le 4 <sup>ème</sup> canal de mesure de la carte de mesure de tension
32	Protection de la puissance directionnelle
32F	Protection de la puissance directe
32R	Protection de la puissance inverse
37	Sous-intensité/Sous-alimentation
38	Protection de la température (en option via interface/boîtier externe)
40	Perte d'excitation/Perte de champ
46	Protection contre le courant déséquilibré
46G	Protection contre le courant de générateur déséquilibré
47	Protection contre la tension déséquilibrée
48	Séquence incomplète (surveillance de l'heure de démarrage)
49	Protection thermique
49M	Protection du moteur thermique
49R	Protection du rotor thermique
49S	Protection du stator thermique
50BF	Défaut de disjoncteur
50	Surintensité (instantanée)
50P	Surintensité de phase (instantanée)
50N	Surintensité neutre (instantanée)
50Ns	Surintensité neutre sensible (instantanée)
51	Surintensité
51P	Surintensité de phase
51N	Surintensité neutre
51Ns	Surintensité neutre sensible
51LR	Rotor verrouillé
51LRS	Démarrage de rotor verrouillé (durant la séquence de démarrage)
51C	Surintensité contrôlée de la tension (via les paramètres adaptatifs)
51Q	Surintensité de séquence de phase inverse (plusieurs caractéristiques de déclenchement)
51V	Surintensité limitée de la tension
55	Protection du facteur de puissance
56	Relais d'application de champ
59	Protection contre la surtension
59TN	Surtension neutre de troisième harmonique via le 4 <sup>ème</sup> canal de mesure de la carte de mesure de tension
59A	Protection contre la surtension via le 4 <sup>ème</sup> canal (auxiliaire) de mesure de la carte de mesure de tension
59N	Protection contre la surtension neutre
60FL	Surveillance d'un transformateur de tension
60L	Surveillance du transformateur de courant
64R	Protection des défauts de mise à la terre du rotor
64REF	Protection limitée des défauts à la terre

<b>ANSI</b>	<b>Fonctions</b>
66	Démarrages par h (démarrage inhibé)
67	Surtension directionnelle
67N	Surtension neutre directionnelle
67Ns	Surtension neutre directionnelle sensible
74TC	Surveillance du circuit de déclenchement
78V	Protection contre le saut de vecteur de tension
79	Réenclenchement automatique
81	Protection de fréquence
81U	Protection de fréquence insuffisante
81O	Protection de fréquence excessive
81R	ROCOF (df/dt)
86	Verrouillage
87B	Protection différentielle bus
87G	Protection différentielle de génératrice
87GP	Protection différentielle de phase de génératrice
87GN	Protection différentielle de masse de génératrice
87M	Protection différentielle de moteur
87T	Protection différentielle de transformateur
87TP	Protection différentielle de phase de transformateur
87TN	Protection différentielle de masse de transformateur
87U	Protection différentielle d'unité (la zone protégée inclut la génératrice et le transformateur élévateur)
87UP	Protection différentielle de phase d'unité (la zone protégée inclut la génératrice et le transformateur élévateur)

## Spécifications

### Spécifications de l'horloge en temps réel

Résolution :	1 ms
Tolérance :	< 1 minute/mois (+20 °C [68 °F]) < ± 1 ms si synchronisé via IRIG-B

### Tolérances de synchronisation horaire

La précision des différents protocoles de synchronisation horaire est variable :

<b>Protocole utilisé</b>	<b>Écart de temps sur un mois</b>	<b>Écart par rapport au générateur d'horloge</b>
Sans synchronisation de temps	< 1 min (+20 °C)	Écarts de temps
IRIG-B	Selon l'écart de temps du générateur d'horloge	< ±1 ms
SNTP	Selon l'écart de temps du générateur d'horloge	< ±1 ms
IEC60870-5-103	Selon l'écart de temps du générateur d'horloge	< ±1 ms
TCP Modbus	Selon l'écart de temps du générateur d'horloge	Selon la charge du réseau
RTU Modbus	Selon l'écart de temps du générateur d'horloge	< ±1 ms
DNP3	Selon l'écart de temps du générateur d'horloge	< ±1 ms

## Spécifications de l'acquisition de valeurs mesurées

### Mesure du courant de phase et de terre

Plage de fréquence :	50 Hz / 60 Hz $\pm 10$ %
Précision :	classe 0,5
Erreur d'amplitude si $I < I_n$ :	$\pm 0,5$ % du courant nominal <sup>*3)</sup>
Erreur d'amplitude si $I > I_n$ :	$\pm 0,5$ % du courant mesuré <sup>*3)</sup>
Erreur d'amplitude si $I > 2 I_n$ :	$\pm 1,0$ % du courant mesuré <sup>*3)</sup>
Harmoniques :	jusqu'à 20 % de la 3ème harmonique $\pm 2$ % jusqu'à 20 % de la 5ème harmonique $\pm 2$ %
Effet de la fréquence :	$< \pm 2$ % / Hz dans la plage de $\pm 5$ Hz de la fréquence nominale configurée
Effet de la température :	$< \pm 1$ % dans la plage de 0°C à + 60 °C (+32 °F à + 140 °F)

\*3) Pour le courant de terre sensible, la précision ne dépend pas de la valeur nominale, mais elle est référencée à 100 mA (avec  $I_n = 1$  A) respectivement. 500 mA (avec  $I_n = 5$  A)



## Précision des éléments de protection

**AVIS**

Le délai de déclenchement fait référence au temps écoulé entre l'alarme et le déclenchement.

La précision du temps de fonctionnement est relative au temps écoulé entre l'entrée par défaut et le moment où l'élément de protection est excité.

Conditions de référence pour tous les éléments de protection : onde sinusoïdale, à fréquence nominale, THD < 1 %  
Méthode mesure: Fondamental

<b>Éléments de protection contre les surintensités : I[x]</b>	<b>Précision</b>
I>	±1,5 % de la valeur du paramètre ou ±1 % I <sub>n</sub>
Rapport de compensation	97 % ou 0,5 % I <sub>n</sub>
t	DEFT ±1 % ou ±10 ms
Temps de fonctionnement À un courant de test >= 2 fois la valeur d'excitation	< 36 ms
Temps de dégagement	< 55 ms
t-char	±5 % (en fonction de la courbe sélectionnée)
t-réin (Mode de réinitialisation = t-retard)	±1 % ou ±10 ms

<b>Éléments de protection contre les surintensités : I[x] avec méthode de mesure sélectionné = I2 (courant inverse)</b>	<b>Précision</b>
I>	±2 % de la valeur du paramètre ou ±1 % I <sub>n</sub>
Rapport de compensation	97 % ou 0,5 % I <sub>n</sub>
t	DEFT ±1 % ou ±10 ms
Temps de fonctionnement À un courant de test >= 2 fois la valeur d'excitation	< 60 ms
Temps de dégagement	< 45 ms

<b>Éléments du courant de terre : IG[x]</b>	<b>Précision <sup>*3)</sup></b>
IG>	±1,5 % de la valeur du paramètre ou ±1 % I <sub>n</sub>
Rapport de compensation	97 % ou 0,5 % x I <sub>n</sub>
t	DEFT ±1% ou ±10 ms
Temps de fonctionnement À partir de IG supérieur à 1,2 x IG>	< 45 ms
Temps de dégagement	< 55 ms
t-char	±5% (en fonction de la courbe sélectionnée)
t-réin (Mode de réinitialisation = t-retard)	±1 % ou ±10 ms

\*3) Pour le courant de terre sensible, la précision ne dépend pas de la valeur nominale, mais elle est référencée à 100 mA (avec I<sub>n</sub> = 1 A), respectivement 500 mA (avec I<sub>n</sub> = 5 A)

<b>Protection du moteur :</b>	<b>Précision</b>
Déclaration d'arrêt Le courant de la période de temps doit descendre en dessous de STPC	< 50 ms ±1,5% de la valeur du paramètre ou 1% In
Temporisation anti-rétro Temps de blocage pour permettre un effet rétro.	± 1 sec.
Temporisateur TBS Temps entre des démarrages répétés.	± 1 sec.
Démarrages de réinitialisation par heure Temporisateur des démarrages de réinitialisation par heure en partant de l'événement de démarrage le plus ancien.	±1 min.

<b>Modèle thermique : ThR</b>	<b>Précision</b>
Seuil de déclenchement	±2%
Retard au déclenchement	±1 % ou ±10 ms
Seuil d'alarme	±2%
Retard d'alarme	±1 % ou ±10 ms

<b>Protection contre le brouillage / le calage : brouillage[x]</b>	<b>Précision</b>
Excitation	±1,5% de la valeur du paramètre ou 1% In
Rapport de compensation	97 % ou 0,5 % In
t	DEFT ±1 % ou ±10 ms
Temps de fonctionnement À partir de I supérieur à 1,1 x I>	< 35 ms
Temps de dégagement	< 45 ms

<b>Protection contre une charge insuffisante : I&lt; [x]</b>	<b>Précision</b>
Seuil	±1,5 % de la valeur du paramètre ou 1% In
Rapport de compensation	103 % ou 0,5 % x In
t	DEFT ±1 % ou ±10 ms
Temps de fonctionnement À partir de I inférieur à 0,9 x valeur du paramètre	< 50 ms
Temps de dégagement	< 50 ms

<b>Délestage mécanique : MLS</b>	<b>Précision</b>
Seuil d'excitation	±1,5 % de la valeur du paramètre ou 1 % In
Retard d'excitation	DEFT ±1 % ou ±10 ms
Seuil de compensation	±1,5 % de la valeur du paramètre ou 1 % In
Retard de compensation	DEFT ±1 % ou ±10 ms

<b>Temporisateur de retard de démarrage</b>	<b>Précision</b>
Retard de démarrage (temporisateurs communs)	$\pm 1\%$ ou $\pm 10$ ms
Temps de fonctionnement	
pour IOC, GOC, JAM	< 35 ms
pour charge insuffisante, général 1-5	< 60 ms

<b>Protection avec capteur de température à résistance : RTD/URTD</b>	<b>Précision</b>
Seuil de déclenchement	$\pm 1^\circ\text{C}$ (1,8 °F)
Seuil d'alarme	$\pm 1^\circ\text{C}$ (1,8 °F)
Alarme t-retard	DEFT $\pm 1\%$ ou $\pm 10$ ms
Hystérèse de réinitialisation	$-2^\circ\text{C}$ (-3,6 °F) du seuil $\pm 1^\circ\text{C}$ (1,8 °F)

<b>Courant de déséquilibre : I2&gt;[x]</b>	<b>Précision *1)</b>
I2>	$\pm 2\%$ de la valeur du paramètre ou 1 % In
Rapport de compensation %(I2/I1)	97 % ou 0,5 % x In $\pm 1\%$
t	DEFT $\pm 1\%$ ou $\pm 10$ ms
Temps de fonctionnement	< 70 ms
Temps de dégagement	< 60 ms
K	$\pm 5\%$ INV
t-ref	$\pm 5\%$ INV

\*1) Le courant de séquence négative I2 doit être  $\geq 0,01 \times I_n$ , I1 doit être  $\geq 0,1 \times I_n$ .

<b>Protection contre les défauts de disjoncteur : CBF</b>	<b>Précision</b>
I-CBF >	$\pm 1,5\%$ de la valeur du paramètre ou 1 % In
t-CBF	$\pm 1\%$ ou $\pm 10$ ms
Temps de fonctionnement À partir de I supérieur à 1,3 x I-CBF>	< 40 ms
Temps de dégagement	< 40 ms

<b>Déclenchement de surveillance du circuit : TCS</b>	<b>Précision</b>
t-TCS	$\pm 1\%$ ou $\pm 10$ ms

<b>Surveillance du transformateur de courant : CTS</b>	<b>Précision</b>
$\Delta I$	$\pm 2\%$ de la valeur du paramètre ou 1,5 % In
Rapport de compensation	94%
Retard d'alarme	$\pm 1\%$ ou $\pm 10$ ms

Vos commentaires sur le contenu de nos publications sont les bienvenus.

Envoyez vos commentaires à : [kemp.doc@woodward.com](mailto:kemp.doc@woodward.com)

Veillez indiquer le numéro du manuel mentionné sur le dessus de la couverture de la présente publication.

Woodward Kempen GmbH se réserve le droit de mettre à jour une partie de cette publication à tout moment. Les informations fournies par Woodward Kempen GmbH sont considérées comme correctes et fiables. Toutefois, Woodward Kempen GmbH décline toute responsabilité, sauf indication contraire explicite.

Ce document a été traduit de l'anglais.

© Woodward Kempen GmbH, tous droits réservés



**Woodward Kempen GmbH**

Krefelder Weg 47 · D - 47906 Kempen (Allemagne)  
Postfach 10 07 55 (P.O.Box) · D - 47884 Kempen (Allemagne)  
Téléphone : +49 (0) 21 52 145 1

**Internet**

[www.woodward.com](http://www.woodward.com)

**Ventes**

Téléphone : +49 (0) 21 52 145 331 ou +49 (0) 711 789 54 510  
Fax : +49 (0) 21 52 145 354 ou +49 (0) 711 789 54 101  
e-mail : [SalesPGD\\_EUROPE@woodward.com](mailto:SalesPGD_EUROPE@woodward.com)

**Service**

Téléphone : +49 (0) 21 52 145 600 · Téléfax : +49 (0) 21 52 145 455  
E-mail : [SupportPGD\\_Europe@woodward.com](mailto:SupportPGD_Europe@woodward.com)