

# High**PROTEC**

Handbuch | Abgangsschutz



## MRI4

Software-Version: 3.0.a18

DOK-HB-MRI4-2D

Revision: B

German

# MRI4 Funktionsübersicht

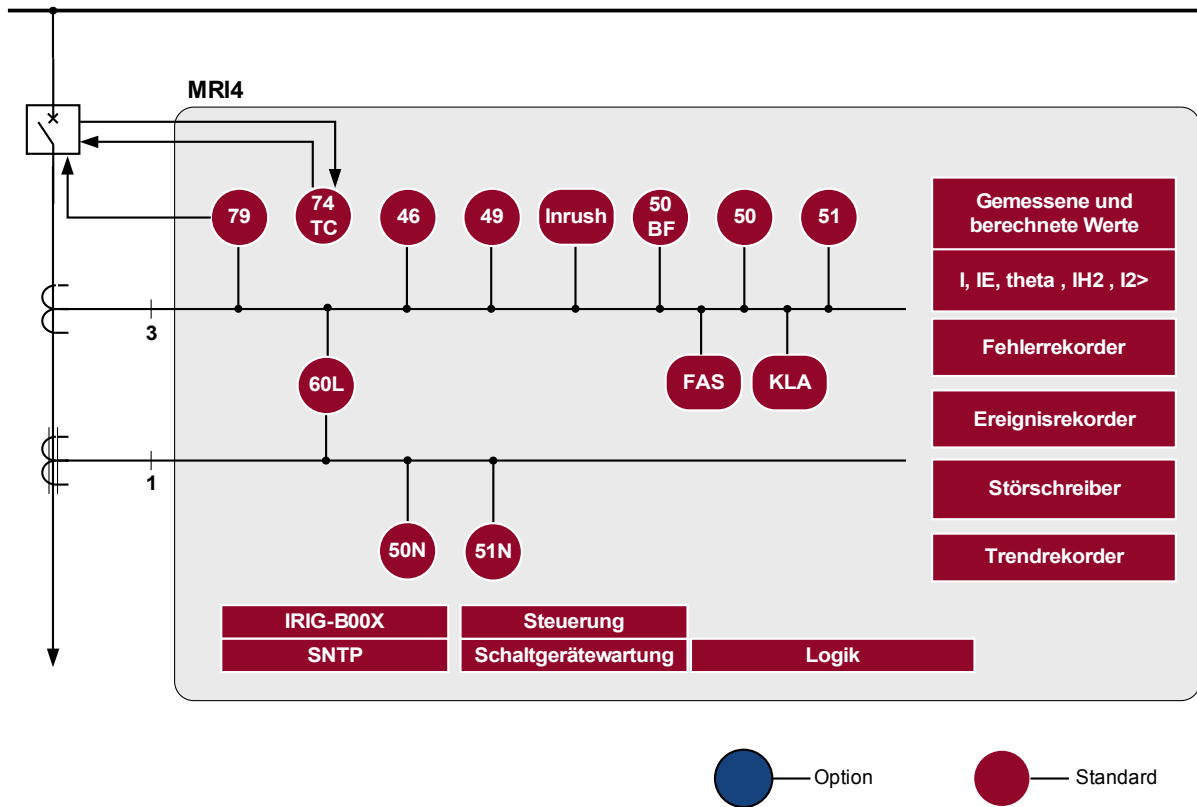

## Bestellschlüssel

<b>Ungerichteter Abgangsschutz</b> (Version 2 mit USB, erweiterten Kommunikationsoptionen und neuer Frontplatte)				<b>MRI4</b>	<b>-2</b>				
<b>Digitale Eingänge</b>	<b>Meldeausgänge</b>	<b>Gehäuse</b>	<b>Großes Display</b>						
8	6	B1	-						<b>A</b>
<b>Hardwarevariante</b>									
Phasenstrom 5 A/1 A, Erdstrom 5 A/1 A									<b>0</b>
Phasenstrom 5 A/1 A, empfindliche Erdstrommessung 5 A/1 A									<b>1</b>
<b>Gehäuse und Einbaulage</b>									
Schalttafeleinbau									<b>A</b>
Schalttafeleinbau 19" Baugruppenträger									<b>B</b>
<b>Leittechnikprotokolle</b>									
Ohne Protokoll									<b>A</b>
Modbus RTU, IEC60870-5-103, DNP3.0 RTU   <i>RS485/Klemmen</i>									<b>B*</b>
Modbus TCP, DNP3.0 TCP/UDP   <i>Ethernet 100 MB/RJ45</i>									<b>C*</b>
Profibus-DP   <i>Lichtwellenleiter/ST-Stecker</i>									<b>D*</b>
Profibus-DP   <i>RS485/D-SUB</i>									<b>E*</b>
Modbus RTU, IEC60870-5-103, DNP3.0 RTU   <i>Lichtwellenleiter/ST-Stecker</i>									<b>F*</b>
Modbus RTU, IEC60870-5-103, DNP3.0 RTU   <i>RS485/D-SUB</i>									<b>G*</b>
IEC61850, Modbus TCP, DNP3.0 TCP/UDP   <i>Ethernet 100MB/RJ45</i>									<b>H*</b>
IEC60870-5-103, Modbus RTU, DNP3.0 RTU   <i>RS485/Klemmen</i>									<b>I*</b>
Modbus TCP, DNP3.0 TCP/UDP   <i>Ethernet 100 MB/RJ45</i>									<b>J*</b>
IEC61850, Modbus TCP, DNP3.0 TCP/UDP   <i>Optisches Ethernet 100MB/LC duplex Stecker</i>									<b>K*</b>
Modbus TCP, DNP3.0 TCP/UDP   <i>Optisches Ethernet 100MB/LC duplex Stecker</i>									<b>L*</b>
<b>Schutzlackoption</b>									
Ohne									<b>A</b>
Schutzlack									<b>B</b>
<b>Verfügbare Menüsprachen</b>									
Standard Englisch/Deutsch/Spanisch/Russisch/Polnisch/Portugiesisch/Französisch									

\* In jeder Kommunikationsoption ist nur ein Kommunikationsprotokoll nutzbar.  
Smart view kann gleichzeitig über das Ethernet Interface (RJ45) verwendet werden.

Die Parametrier- und Störschriebanalysesoftware Smart view ist im Lieferumfang von HighPROTEC Geräten enthalten.

Alle Geräte verfügen über eine IRIG-B Schnittstelle für die Zeitsynchronisierung.

ANSI: 50, 51, 50N, 51N, 46, 49, 60L, 79, 86, 50BF, 74TC

# Inhaltsverzeichnis

<b>MRI4 Funktionsübersicht</b> .....	<b>2</b>
<b>Bestellschlüssel</b> .....	<b>3</b>
<b>Inhaltsverzeichnis</b> .....	<b>4</b>
<b>Hinweise zum Handbuch</b> .....	<b>8</b>
Haftungs- und Gewährleistungsinformationen.....	8
<b>Wichtige Definitionen</b> .....	<b>9</b>
Lieferumfang.....	13
Lagerung.....	14
Wichtiger Hinweis.....	14
Symbole.....	15
Generelle Konventionen.....	21
Zählpfeilsystem.....	22
<b>Gerät</b> .....	<b>23</b>
Projektierung des Geräts.....	23
Projektierungs-Parameter des Geräts.....	24
<b>Montage und Anschluss</b> .....	<b>26</b>
Drei-Seiten-Ansicht - 19 Zoll Variante.....	26
Drei-Seiten-Ansicht - Türeinbau - 8-Tasten Ausführung.....	27
Montagebild 8-Tasten Ausführung.....	28
Baugruppen.....	29
Erdung.....	29
Legende für Anschlussbilder.....	30
Slot X1: Netzteilkarte mit Digitalen Eingängen.....	32
Slot X2: Ausgangsrelais.....	36
Slot X3: Stromwandler Messeingänge.....	39
Slot X100: Ethernet Schnittstelle.....	53
Slot X101: IRIG-B00X.....	54
Slot X103: Datenkommunikation.....	56
<b>Navigation - Bedienung</b> .....	<b>65</b>
Prinzipielle Menüführung .....	70
<b>Rangierung der Eingänge, Ausgänge und LEDs</b> .....	<b>71</b>
Konfigurierung der Digitalen Eingänge.....	71
Rangierung der Ausgangsrelais.....	77
K-5 X.....	81
Rangieren der LEDs.....	114
<b>Smart view</b> .....	<b>118</b>
<b>Messwerte</b> .....	<b>119</b>
Auslesen von Messwerten.....	119
<b>Statistik</b> .....	<b>124</b>
Konfiguration der Min-/Max-Werte.....	124
Konfiguration der Mittelwertberechnung.....	125
Direktkommandos der Statistik .....	127
Globale Parameter des Statistik-Moduls.....	127
Zustände der Eingänge des Statistik-Moduls.....	129
Meldungen des Statistik Moduls (Zustände der Ausgänge).....	129
Zähler des Statistik Moduls.....	130
<b>System Alarme</b> .....	<b>135</b>
Bezugsmanagement.....	135
Spitzenbezugswerte.....	138
Min. und Max. Werte.....	138

THD-Schutz.....	139
Projektierungsparameter des Bezugsmanagements.....	139
Meldungen des Bezugsmanagements.....	139
Globale Parameter des Bezugsmanagements.....	140
Zustand der Moduleingänge des Bezugsmanagements.....	140
<b>Quittierungen.....</b>	<b>141</b>
Manuelle Quittierung via Panel.....	143
Externe Quittierung.....	143
Manuelle Resets.....	144
Rücksetzen auf Werkseinstellung.....	144
<b>Zustandsanzeige.....</b>	<b>145</b>
<b>Bedieneinheit (HMI).....</b>	<b>146</b>
Spezielle Parameter der Bedieneinheit.....	146
Direktkommandos der Anzeigeeinheit.....	146
Globale-Parameter der Anzeigeeinheit.....	146
<b>Rekorder.....</b>	<b>147</b>
Störschreiber .....	147
Fehlerrekorder .....	156
Ereignisrekorder .....	163
Trendrekorder.....	164
Globale Werte des Trendrekorders.....	168
<b>Kommunikation – Protokolle.....</b>	<b>169</b>
SCADA Schnittstelle.....	169
TCP/IP Parameter.....	170
Modbus®.....	171
Profibus.....	193
IEC60870-5-103.....	206
IEC61850.....	211
DNP3.....	225
<b>Zeitsynchronisation.....</b>	<b>268</b>
SNTP.....	275
IRIG-B00X.....	282
<b>Parameter.....</b>	<b>287</b>
Parameter Definitionen.....	287
Zugriffsberechtigungen.....	308
Passwörter - Bereiche.....	308
Freischalten von Zugangsberechtigungen.....	311
Ändern von Passwörtern.....	311
Passworteingabe am Gerät.....	312
Passwort vergessen.....	312
Parametrieren am HMI.....	313
Schutzparameter.....	317
Parametersätze.....	318
Parametriersperre.....	328
<b>Geräteparameter.....</b>	<b>329</b>
Datum und Uhrzeit.....	329
Version.....	329
Darstellung von ANSI-Codes.....	329
TCP/IP Einstellungen.....	329
Direktkommandos des Systemmoduls.....	330
Globale Parameter des Systems.....	331
Zustände der Eingänge des Systemmoduls.....	333
Meldungen des Systemmoduls.....	334

Spezielle Werte des Systemmoduls .....	335
<b>Feldparameter</b> .....	<b>336</b>
Allgemeine Feldparameter.....	336
Feldparameter - Auf Strommessung basierend.....	337
<b>Blockaden</b> .....	<b>339</b>
Dauerhafte Blockaden.....	339
Temporäre Blockaden.....	340
Den Auslösebefehl eines Schutzmoduls aktivieren bzw. deaktivieren.....	341
Schutzfunktionen aktivieren, deaktivieren bzw. temporär blockieren.....	342
<b>Modul: Schutz</b> .....	<b>344</b>
Den gesamten Schutz dauerhaft blockieren.....	344
Den gesamten Schutz temporär blockieren.....	344
Alle Auslösebefehle dauerhaft blockieren.....	345
Alle Auslösebefehle temporär blockieren.....	345
Generalalarm und Generalauslösung.....	347
Direktkommandos des Schutz-Moduls.....	352
Globale Parameter des Schutz-Moduls.....	352
Zustände der Eingänge des Schutz-Moduls.....	353
Meldungen des Schutz-Moduls (Zustände der Ausgänge).....	353
Werte des Schutz-Moduls.....	354
<b>Schaltgeräte-Manager</b> .....	<b>355</b>
Abzweigsteuerbild (Single Line).....	355
Konfiguration des Schaltgeräts.....	356
Schaltgeräte-Wartung.....	368
Steuerungsparameter.....	376
Steuerbarer Leistungsschalter.....	386
Steuerung - Beispiel: Schalten eines Leistungsschalters.....	395
<b>Schutzmodule</b> .....	<b>398</b>
I - Überstromschutz [50, 51, 51Q, 51V*].....	398
IH2 - Inrush.....	429
IE> - Erdstrom [50N/G, 51N/G].....	433
I2> und %I2/I1> - Schiefast [46].....	455
ThA - Thermisches Abbild [49].....	464
FAS - Fehleraufschaltung .....	472
KLA - Kalte Last Alarm.....	478
AWE - Automatische Wiedereinschaltung [79].....	487
ExS - Externer Schutz.....	522
<b>Überwachung</b> .....	<b>528</b>
LSV - Schalterversager [50BF*/62BF].....	528
AKÜ- Auslösekreisüberwachung [74TC].....	550
StWÜ - Stromwandlerüberwachung [60L].....	557
Selbstüberwachung.....	564
<b>Programmierbare Logik</b> .....	<b>569</b>
Generelle Beschreibung.....	569
Programmierbare Logik via HMI.....	574
<b>Inbetriebnahme</b> .....	<b>578</b>
Inbetriebnahme - Schutzprüfung .....	579
Hinweise zur Außerbetriebnahme - Ausbau des Relais.....	580
<b>Service und Inbetriebnahmeunterstützung</b> .....	<b>581</b>
Allgemein.....	581
Erzwungener Schaltzustand der Ausgangsrelais.....	582
Erzwingen RTDs*.....	584
Erzwingen Analogausgänge* .....	585

Erzwinge Analogeingänge*	586
Fehlersimulator*	587
<b>Technische Daten</b>	<b>592</b>
Klimatische Umgebungsbedingungen	592
Schutzgrad EN 60529	592
Stückprüfung	592
Gehäuse	593
Strom- und Erdstrommessung	594
Spannungsversorgung	595
Leistungsaufnahme	595
Anzeige	596
Frontschnittstelle RS232	596
Echtzeituhr	596
Digitale Eingänge	597
Ausgangsrelais	598
Zeitsynchronisierung IRIG-B00X	599
RS485*	599
LWL*	599
Optical Fast Ethernet*	599
URTD-Schnittstelle*	599
Bootphase	599
<b>Wartung und Instandhaltung</b>	<b>600</b>
<b>Standards</b>	<b>601</b>
Zertifizierungen	601
Allgemeine Vorschriften	601
Hochspannungsprüfungen	602
EMV-Prüfungen zur Störfestigkeit	603
EMV-Prüfungen zur Störaussendung	604
Umweltprüfungen	605
Umweltprüfungen	606
Mechanische Prüfbeanspruchungen	607
<b>Rangierliste</b>	<b>608</b>
Liste der Digitalen Eingänge	653
Meldungen der Digitalen Eingänge und Logik	653
<b>Abkürzungen und Akronyme</b>	<b>663</b>
Liste der ANSI Codes	668

Diese Beschreibung gilt für Geräte mit folgender Versionskennung:

Version 3.0.a18

Build: 27476

## Hinweise zum Handbuch

Dieses Handbuch beschreibt in allgemeiner Form die Projektierung, Parametrierung, Montage, Inbetriebnahme, Bedienung und Wartung eines HighPROTEC Geräts.

Dieses Handbuch dient als Arbeitsgrundlage für:

- Schutzingenieure,
- Inbetriebsetzer,
- Personen, die mit dem Einstellen, Prüfen und Warten von Schutz- und Steuerungseinrichtungen vertraut sind sowie
- geschultes Betriebspersonal von elektrischen Anlagen und Kraftwerken.

Es werden alle sich aus dem Typenschlüssel ergebenden Funktionen beschrieben. Sollten Funktionen, Parameter oder Ein-/Ausgänge beschrieben werden, die mit dem vorliegenden Gerät nicht übereinstimmen, so sind diese als gegenstandslos zu betrachten.

Alle Angaben und Hinweise erfolgen auf Grundlage unserer Erfahrung, Erkenntnisse und nach bestem Wissen. Dieses Handbuch beschreibt die Geräte in ihrer maximalen Ausbaustufe.

Die in diesem Benutzerhandbuch enthaltenen technischen Informationen und Daten entsprechen dem Stand bei Drucklegung. Technische Änderungen im Rahmen der Weiterentwicklung behalten wir uns vor, ohne dieses Handbuch zu ändern und ohne vorherige Ankündigung. Aus den Angaben und Beschreibungen dieses Handbuches können daher keine Ansprüche abgeleitet werden.

Die textlichen und zeichnerischen Darstellungen sowie die Formeln entsprechen nicht in jedem Fall dem Lieferumfang. Die Zeichnungen und Grafiken entsprechen keinem festen Maßstab. Für Schäden und Betriebsstörungen, die durch Bedienungsfehler, Nichtbeachten dieses Handbuches entstehen, übernehmen wir keine Haftung.

Ohne schriftliche Genehmigung der *Woodward Kempen GmbH*, darf kein Teil dieses Handbuches reproduziert oder in irgendeiner Form an andere weitergegeben werden.

Dieses Benutzerhandbuch gehört zum Lieferumfang des Gerätes. Bei Weitergabe des Gerätes an Dritte (Verkauf) ist dieses Handbuch mit zu übergeben.

Jegliche Arbeiten am Gerät dürfen nur von fachkundigem Personal ausgeführt werden, das insbesondere mit allen vor Ort gültigen Sicherheitsbestimmungen und allen erforderlichen Arbeiten im Umgang mit elektronischen Schutzgeräten und Starkstromanlagen - durch entsprechende Nachweise - vertraut ist.

## Haftungs- und Gewährleistungsinformationen

Für Schäden, die durch Umbauten und Veränderungen am Gerät oder kundenseitige Projektierung, Parametrierung und Einstellungen entstehen, übernimmt *Woodward* keinerlei Haftung.

Durch Öffnen des Gerätes erlischt die Gewährleistung.

Gewährleistungs- und Haftungsbedingungen der allgemeinen Geschäftsbedingungen von *Woodward* werden durch vorstehende Hinweise nicht erweitert.



## Wichtige Definitionen

Folgende Signaldefinitionen dienen der Sicherheit von Leib und Leben sowie der angemessenen Lebensdauer des Gerätes.



**GEFAHR** zeigt eine gefährliche Situation an, die, wenn sie nicht vermieden wird, zu Tod oder schweren Verletzungen führen wird.



**WARNUNG** zeigt eine gefährliche Situation an, die, wenn sie nicht vermieden wird, zu Tod oder schweren Verletzungen führen kann.



**VORSICHT** mit Warnsymbol zeigt eine gefährliche Situation an, die, wenn sie nicht vermieden wird, zu mittelschweren oder leichten Verletzungen führen kann.



**HINWEIS** wird verwendet, um Informationen hervorzuheben, die nicht im Zusammenhang mit Verletzungen stehen.



**VORSICHT** ohne Warnsymbol wird verwendet, um Informationen hervorzuheben, die nicht im Zusammenhang mit Verletzungen stehen.



#### ANWEISUNGEN BEFOLGEN

Bitte lesen Sie die vorliegende Bedienungsanleitung sowie alle weiteren Publikationen, die zum Arbeiten mit diesem Produkt (insbesondere für die Installation, den Betrieb oder die Wartung) hinzugezogen werden müssen. Beachten Sie hierbei alle Sicherheitsvorschriften sowie Warnhinweise. Sollten Sie den Hinweisen nicht folgen, kann dies Personenschäden oder/und Schäden am Produkt hervorrufen.



#### BESTIMMUNGSGEMÄÙE VERWENDUNG

Jegliche unerlaubte Änderung oder Verwendung dieses Geräts, welche über die angegebenen mechanischen, elektrischen oder anderweitigen Betriebsgrenzen hinausgeht, kann Personenschäden oder/und Sachschäden (z.B. Schäden am Produkt) hervorrufen. Jegliche solche unerlaubte Änderung: (i) begründet „Missbrauch“ und/oder „Fahrlässigkeit“ im Sinne der Gewährleistung für das Produkt und schließt somit die Gewährleistung für die Deckung möglicher daraus folgender Schäden aus, und (ii) hebt Produktzertifizierungen oder -listungen auf.

Die hier beschriebenen programmierbaren Schutzgeräte sind für Schutz und ggf. Steuerung von energietechnischen Anlagen und Betriebsmitteln (die nicht durch (U/f) Umrichter gespeist werden) konzipiert. Die Geräte sind für die Montage in der Niederspannungsnische von Mittelspannungsschaltfeldern oder in dezentralen Schutzschränken ausgelegt. Die Parametrierung und Programmierung des Geräts muss alle Anforderungen des Schutzkonzepts (der zu schützenden Betriebsmittel) erfüllen. Sie müssen sicherstellen, dass alle zu erwartenden fehlerhaften Betriebszustände vom Gerät korrekt erkannt und behandelt werden (z.B. durch Ausschalten des Leistungsschalters). Das Schutzkonzept muss über einen Reserve-Schutz verfügen (Back-up)). Bevor Sie das Gerät in Betrieb nehmen und nach jeder Veränderung der Programmierung/Parametrierung muss durch einen Test überprüft und schriftlich dokumentiert werden, dass die Programmierung/Parametrierung alle Anforderungen des Schutzkonzepts erfüllt.

Zur Überwachung der Funktion bzw. Funktionsbereitschaft des programmierbaren Schutzgeräts ist der Selbstüberwachungskontakt des Geräts mit der Schaltanlagenleittechnik zu verdrahten.

Typische Anwendungen für diese Produktfamilie/Gerätelinie sind z. B.:

- Abgangsschutz
- Netzschutz
- Maschinenschutz
- Transformatordifferenzialschutz

Jede darüber hinausgehende Verwendung gilt als nicht bestimmungsgemäß. Dies gilt insbesondere auch für den Einsatz als unvollständige Maschine. Für hieraus resultierende Schäden haftet der Hersteller nicht. Das Risiko hierfür trägt allein der Betreiber. Zur bestimmungsgemäÙen Verwendung gehört auch die Einhaltung der von *Woodward* vorgeschriebenen Technischen Daten und Toleranzen.



**VERALTETES DOKUMENT**

Dieses Dokument kann seit Erstellung dieser Kopie überarbeitet oder aktualisiert worden sein. Um sicherzustellen, dass Sie über die aktuellste Revision verfügen, sollten Sie auf der Woodward-Webseite nachsehen:

[www.woodward.com](http://www.woodward.com)

Wenn Sie Ihr Dokument hier nicht finden, wenden Sie sich bitte an Ihren Kundendienstmitarbeiter, um die aktuellste Kopie zu erhalten.

**DIESES DOKUMENT KANN VERALTET SEIN - Das englische Original dieses Dokuments wurde möglicherweise nach Erstellung dieser Übersetzung aktualisiert. Prüfen Sie, ob es eine englische Version mit einer höheren Revision gibt, um die aktuellsten Informationen zu erhalten.**

**VORSICHT**

**Warnung vor elektrostatischer Entladung**

Das gesamte elektronische Equipment ist empfindlich gegenüber elektrostatischen Entladungen; einige Bauteile und Komponenten mehr als andere. Um diese Bauteile und Komponenten vor elektrostatischer Zerstörung zu schützen müssen Sie spezielle Vorkehrungen treffen um das Risiko zu minimieren und elektrostatische Aufladungen zu entladen.

Bitte befolgen Sie die beschriebenen Hinweise, sobald Sie mit diesem Gerät oder in dessen Nähe arbeiten:

1. **Bevor Sie an diesem Gerät Wartungsarbeiten durchführen entladen Sie bitte sämtliche elektrostatische Ladungen Ihres Körpers durch das Berühren eines geeigneten geerdeten Objekts aus Metall (Schaltschränke, geerdete Einrichtungen, etc.).**
2. **Vermeiden Sie elektrostatische Aufladungen Ihres Körper in dem Sie auf synthetische Kleidung verzichten. Tragen Sie möglichst Baumwolle oder baumwollähnliche Kleidung, da diese Stoffe weniger zu elektrostatischen Aufladungen führen als synthetische Stoffe.**
3. **Vermeiden Sie Plastik, Vinyl und Styropor (wie z. B. Plastiktassen, Tassenhalter, Zigarettenschachteln, Zellophan-Umhüllungen, Vinylbücher oder -ordner oder Plastikaschenbecher) in der näheren Umgebung des Gerätes, den Modulen und Ihrer Arbeitsumgebung.**
4. **Mit dem Öffnen des Gerätes erlischt die Gewährleistung! Entnehmen Sie keine Leiterplatten aus dem Gerätegehäuse, falls dies nicht unbedingt notwendig sein sollte. Sollten Sie dennoch Leiterplatten aus dem Gerätegehäuse entnehmen müssen, folgen Sie den genannten Hinweisen:**
  - **Vergewissern Sie sich, dass das Gerät völlig spannungslos ist (alle Steckverbinder müssen abgezogen werden).**
  - **Fassen Sie keine Bauteile auf der Leiterplatte an. Halten Sie die Leiterplatte an den Ecken.**
  - **Berühren Sie keine Kontakte, Verbinder oder Komponenten mit leitfähigen Materialien oder Ihren Händen.**
  - **Sollten Sie eine Leiterplatte tauschen müssen, belassen Sie die neue Leiterplatte in Ihrer anti-statischen Verpackung bis Sie die neue Leiterplatte installieren können. Sofort nach dem Entfernen der alten Leiterplatte stecken Sie diese in den anti-statischen Behälter.**

Um die Zerstörung von elektronischen Komponenten durch unsachgemäße Handhabung zu verhindern Lesen und Beachten Sie die Hinweise in der Woodward-Anleitung 82715, Guide for Handling and Protection of Electronic Controls, Printed Circuit Boards, and Modules (Handbuch zur Handhabung und zum Schutz von elektronischen Reglern, gedruckten Schaltkreiskarten und Modulen).

Woodward behält sich das Recht vor, jeden beliebigen Teil dieser Publikation zu jedem Zeitpunkt zu verändern. Alle Informationen, die durch Woodward bereitgestellt werden, wurden geprüft. Woodward übernimmt keinerlei Garantie.

© Woodward 2015, Alle Rechte vorbehalten

## Lieferumfang

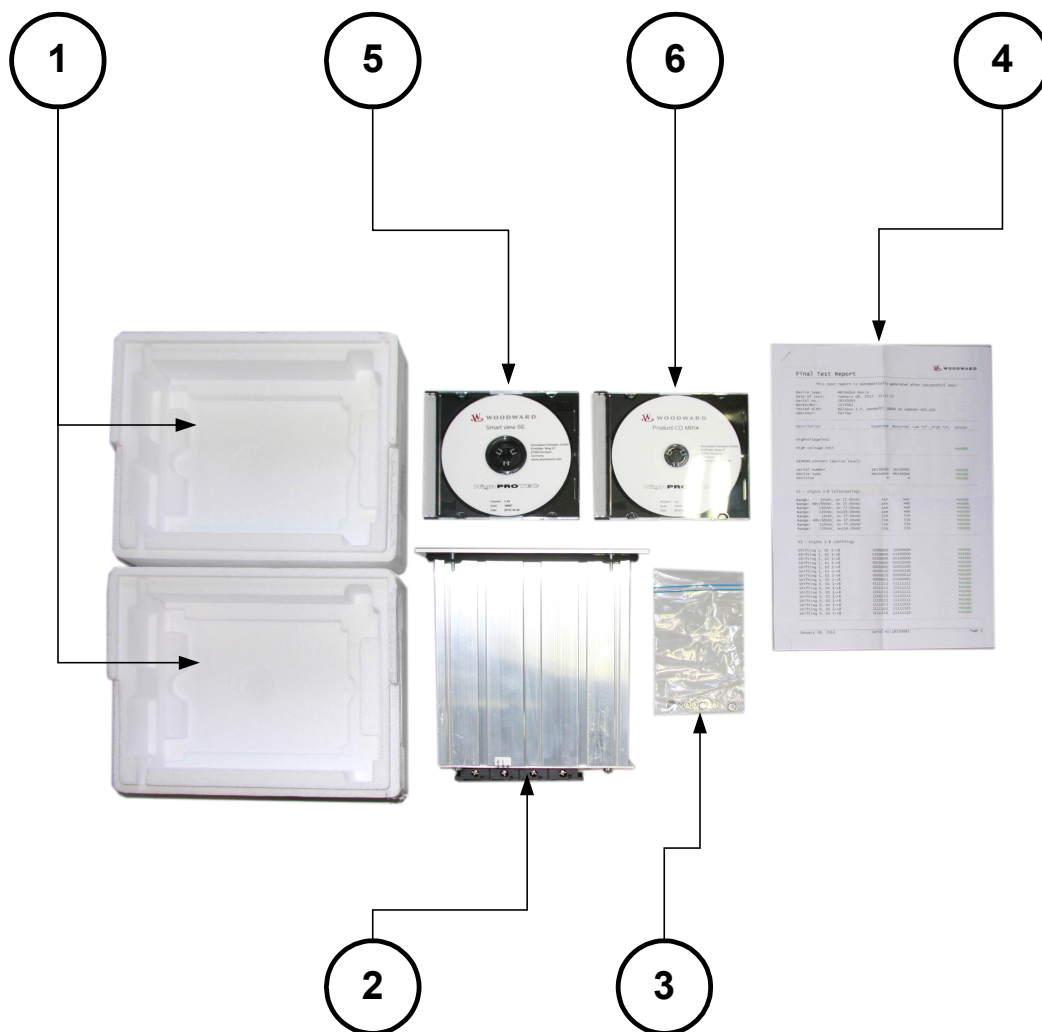

Der Lieferumfang umfasst:

①	Verpackung
②	Schutzgerät
③	Befestigungsmaterial
④	Prüfbericht
⑤	Die Produkt-CD mit den Handbüchern
⑥	Die Bedien- und Auswertesoftware Smart view

Bitte kontrollieren Sie die Lieferung auf Vollständigkeit (Lieferschein).

Stellen Sie sicher, dass das Typenschild, Anschlussbild, Typenschlüssel und Gerätebeschreibung übereinstimmen.

Ggf. nehmen Sie bitte mit unserem Service Kontakt auf (Adresse siehe Rückseite dieses Handbuchs).

## Lagerung

Die Geräte dürfen nicht im Freien gelagert werden. Die Lagerräume müssen gut belüftet und trocken sein (siehe Technische Daten).

## Wichtiger Hinweis



Die Geräte werden auf Kundenwunsch modular (gemäß Bestellschlüssel) zusammengestellt. Die Klemmenbelegung des Geräts ergibt sich aus dem auf dem Gerät aufgebraachten Anschlussbild.

# Symbole

**Einstellwert**



**Projektion:**



**Meldung:**



**Interne Meldung**



**Messwerte:**



**Funktionsweise:** Wenn der Einstellwert "IE-Block bei UE=0" auf "Inaktiv" steht ist der Ausgang 1 aktiv und der Ausgang 2 ist inaktiv. Wenn der Einstellwert "IE-Block bei UE=0" auf "aktiv" steht ist der Ausgang 2 aktiv und der Ausgang 1 ist inaktiv.

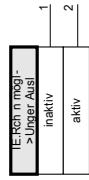

**optionale/zukünftige Funktionalität**



**Adaptiver Parametersatz**

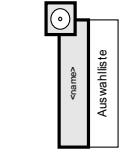

**Direktkommando**

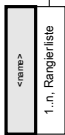

**Parameter eines Modul-Eingangs mit Auswahlliste. Dem Eingang "<name>-Bezeichnung" wird ein Wert/Signal zugeordnet.**

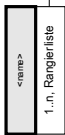

**Parameter eines Modul-Eingangs (mit Sondenwert). Dem Eingang "<name>-bezeichnung" wird ein (1..n) Ausgang aus der Liste "List" zugeordnet. Steht der Parameter auf "ItemNull" so wird ein "inaktiv"-Signal ausgegeben.**

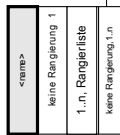

**Grenzwertvergleich mit drei analogen Eingangsgrößen vergleicht 3 analoge Werte mit dem oben angegebenen Grenzwert; Ausgangswerte sind drei voneinander unabhängige binäre Werte aus dem Vergleich. Überschreiten die analogen Signale den Grenzwert /In wird das entsprechende Ausgangssignal "1" ausgegeben.**

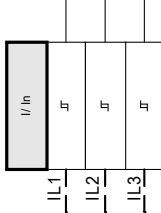

**Grenzwertvergleich vergleicht Werte mit dem fest vorgegebenen Grenzwert; Ausgangswerte sind binäre Werte aus dem Vergleich. Überschreitet der Wert die fest vorgegebene Schwelle, dann wird das entsprechende Ausgangssignal "1" ausgegeben.**



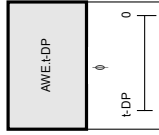

"0"-Element mit komplexen Funktionen "gray-box".

und		<p><b>RS-Speicher</b>                  a b c d                  0 0 Unverändert                  0 1 0 1                  1 0 1 0                  1 1 0 1</p>		<p><b>Verzögerungselement</b>                  t1                  t2</p>
oder		<p><b>Zeitstufe: wird mit einer "1" am Eingang gestartet. Ist die Zeit abgelaufen wird der Ausgang "1". Die Zeitstufe wird mit einer "0" am Eingang zurückgesetzt. In diesem Fall wird dann auch der Ausgang zu "0"</b></p>	<p><b>Verzögerungselement</b>                  t1                  t2</p> <p>t1: Einschaltverzögerung                  t2: Ausschaltverzögerung</p>	<p><b>Verzögerungselement</b>                  t1                  t2</p>
exklusiv oder				
neglierter Eingang				
neglierter Ausgang				
Bandpass IH1				
Bandpass IH2		<p><b>Flankengesteuerter Zähler</b>                  + Inkrement (hochzählen)                  R Reset</p>		<p><b>Zähler inkrementiert mit jeder positiven Flanke. Ausgang wird gesetzt, solange n &lt; N</b></p>
Verhältnis von Analogwerten		<p><b>Zeitstufe minimale Impulsdauer: Die Impulsdauer &lt;name&gt;.t wird mit einer "1" am Eingang gestartet. Mit Start von &lt;name&gt;.t wird der Ausgang "1". Ist die Zeit &lt;name&gt;.t abgelaufen wird der Ausgang "0", unabhängig vom Eingangsstatus.</b></p>		<p>+ Inkrement (hochzählen)                  R Reset</p>
Analogwerte				
Analogwert-Vergleicher				



2

Ausgangssignal

2

Eingangssignal

1

Schutz verfügbar

Siehe Diagramm: **Schutz**

2

name.aktiv

Siehe Diagramm: Blockladen

3

name.Blo AusBef

Siehe Diagramm: Auslöseblockladen

4

name.aktiv

Siehe Diagramm: Blockladen\*\*

5

IH2.Blo L1

Siehe Diagramm: IH2

6

IH2.Blo L2

Siehe Diagramm: IH2

7

IH2.Blo L3

Siehe Diagramm: IH2

8

IH2.Blo IE

Siehe Diagramm: IH2

9

name.Fehler in Auslöserichtung

Siehe Diagramm: Richtungsentscheidung Phasenüberstrom

10

name.Fehler in Auslöserichtung

Siehe Diagramm: Richtungsentscheidung Erdfehler

11

LS.AusLS

Siehe Diagramm: LS

12a

SpWÜ.Alarm

Siehe Diagramm: SpWÜ

12b

SpWÜ.SpWÜ.Ex.Automf. SpW

Siehe Diagramm: SpWÜ

12c

SpWÜ.SpWÜ.Ex.Automf. ErdSpW

Siehe Diagramm: SpWÜ -Jeder Alarm eines Moduls (außer Überwachungsmodulen aber einschließlich LSV) bewirkt einen Generatalarm (Sammelmeldung).

14

name.Alarm

Jeder Auslösebefehl eines auslöseberechtigten, aktiven Schutzmoduls bewirkt eine Generalauslösung.

15

name.AusI

Jeder Auslösebefehl eines auslöseberechtigten, aktiven Schutzmoduls bewirkt eine Generalauslösung.

15a

name.AusIBef

Jeder Auslösebefehl eines auslöseberechtigten, aktiven Schutzmoduls bewirkt eine Generalauslösung.

16

name.AusI L1

Jeder Auslösebefehl eines auslöseberechtigten, aktiven Schutzmoduls bewirkt eine Generalauslösung.

16a

name.AusI L1

Jeder Auslösebefehl eines auslöseberechtigten, aktiven Schutzmoduls bewirkt eine Generalauslösung.

16b

name.AusI L1

Jeder Auslösebefehl eines auslöseberechtigten, aktiven Schutzmoduls bewirkt eine Generalauslösung.

17

name.AusI L2

Jeder Auslösebefehl eines auslöseberechtigten, aktiven Schutzmoduls bewirkt eine Generalauslösung.

17a

name.AusI L2

Jeder Auslösebefehl eines auslöseberechtigten, aktiven Schutzmoduls bewirkt eine Generalauslösung.

17b

name.AusI L2

Jeder Auslösebefehl eines auslöseberechtigten, aktiven Schutzmoduls bewirkt eine Generalauslösung.

18

name.AusI L3

Jeder Auslösebefehl eines auslöseberechtigten, aktiven Schutzmoduls bewirkt eine Generalauslösung.

18a

name.AusI L3

Jeder Auslösebefehl eines auslöseberechtigten, aktiven Schutzmoduls bewirkt eine Generalauslösung.

18b

name.AusI L3

Jeder Auslösebefehl eines auslöseberechtigten, aktiven Schutzmoduls bewirkt eine Generalauslösung.

19

name.AusIBef

Jeder Auslösebefehl eines auslöseberechtigten, aktiven Schutzmoduls bewirkt eine Generalauslösung.

19a

name.AusIBef

Jeder Auslösebefehl eines auslöseberechtigten, aktiven Schutzmoduls bewirkt eine Generalauslösung.

19b

name.AusIBef

Jeder Auslösebefehl eines auslöseberechtigten, aktiven Schutzmoduls bewirkt eine Generalauslösung.

19c

name.AusIBef

Jeder Auslösebefehl eines auslöseberechtigten, aktiven Schutzmoduls bewirkt eine Generalauslösung.

19d

name.AusIBef

Jeder Auslösebefehl eines auslöseberechtigten, aktiven Schutzmoduls bewirkt eine Generalauslösung.

- 27a name.Alarm  
Jeder phasenselektive Alarm eines Moduls (I, IE, U, UX  
je nach Gerät) bewirkt einen phasenselektiven  
Generalalarm (Sammelmeldung).
- 27b name.Alarm  
Jeder phasenselektive Alarm eines Moduls (I, IE, U, UX  
je nach Gerät) bewirkt einen phasenselektiven  
Generalalarm (Sammelmeldung).
- 27c name.Alarm  
Jeder phasenselektive Alarm eines Moduls (I, IE, U, UX  
je nach Gerät) bewirkt einen phasenselektiven  
Generalalarm (Sammelmeldung).
- 27d name.Alarm  
Jeder phasenselektive Alarm eines Moduls (I, IE, U, UX  
je nach Gerät) bewirkt einen phasenselektiven  
Generalalarm (Sammelmeldung).
- 28 name.Alarm L1  
Jeder phasenselektive Alarm eines Moduls (I, IE, U, UX  
je nach Gerät) bewirkt einen phasenselektiven  
Generalalarm (Sammelmeldung).
- 29 name.Alarm L2  
Jeder phasenselektive Alarm eines Moduls (I, IE, U, UX  
je nach Gerät) bewirkt einen phasenselektiven  
Generalalarm (Sammelmeldung).
- 30 name.Alarm L3  
Jeder phasenselektive Alarm eines Moduls (I, IE, U, UX  
je nach Gerät) bewirkt einen phasenselektiven  
Generalalarm (Sammelmeldung).
- 31 name.Alarm  
Jeder phasenselektive Alarm eines Moduls (I, IE, U, UX  
je nach Gerät) bewirkt einen phasenselektiven  
Generalalarm (Sammelmeldung).
- 32 Schutz. Blo. AusBef  
LS.Pos  
Siehe Diagramm: LS,LS Manager
- 33 LS.Pos EIN  
Siehe Diagramm: LS,LS Manager
- 34 LS.Pos AUS  
Siehe Diagramm: LS,LS Manager
- 35 LS.Pos Unbest  
Siehe Diagramm: LS,LS Manager
- 36 LS.Pos Gestört  
Siehe Diagramm: LS,LS Manager
- 37 SPÜ.PoV Blo  
Siehe Diagramm: SPÜ.PoV Blo
- 38a SPÜ.Ex Automf. SpW  
Siehe Diagramm: SPÜ.Ex Automf. SpW
- 38b SPÜ.Ex Automf. ESpW  
Siehe Diagramm: SPÜ.Ex Automf. ESpW

- 20 name.Ausl L1  
Jeder Auslösebefehl eines auslöseberechtigten, aktiven  
Schutzmoduls bewirkt eine Generalauslösung.
- 21 name.Ausl L2  
Jeder Auslösebefehl eines auslöseberechtigten, aktiven  
Schutzmoduls bewirkt eine Generalauslösung.
- 22 name.Ausl L3  
Jeder Auslösebefehl eines auslöseberechtigten, aktiven  
Schutzmoduls bewirkt eine Generalauslösung.
- 23 name.Ausl  
Jeder Auslösebefehl eines auslöseberechtigten, aktiven  
Schutzmoduls bewirkt eine Generalauslösung.
- 24 name.Alarm L1  
Jeder phasenselektive Alarm eines Moduls (I, IE, U, UX  
je nach Gerät) bewirkt einen phasenselektiven  
Generalalarm (Sammelmeldung).
- 24a name.Alarm L1  
Jeder phasenselektive Alarm eines Moduls (I, IE, U, UX  
je nach Gerät) bewirkt einen phasenselektiven  
Generalalarm (Sammelmeldung).
- 24b name.Alarm L1  
Jeder phasenselektive Alarm eines Moduls (I, IE, U, UX  
je nach Gerät) bewirkt einen phasenselektiven  
Generalalarm (Sammelmeldung).
- 25 name.Alarm L2  
Jeder phasenselektive Alarm eines Moduls (I, IE, U, UX  
je nach Gerät) bewirkt einen phasenselektiven  
Generalalarm (Sammelmeldung).
- 25a name.Alarm L2  
Jeder phasenselektive Alarm eines Moduls (I, IE, U, UX  
je nach Gerät) bewirkt einen phasenselektiven  
Generalalarm (Sammelmeldung).
- 25b name.Alarm L2  
Jeder phasenselektive Alarm eines Moduls (I, IE, U, UX  
je nach Gerät) bewirkt einen phasenselektiven  
Generalalarm (Sammelmeldung).
- 26 name.Alarm L3  
Jeder phasenselektive Alarm eines Moduls (I, IE, U, UX  
je nach Gerät) bewirkt einen phasenselektiven  
Generalalarm (Sammelmeldung).
- 26a name.Alarm L3  
Jeder phasenselektive Alarm eines Moduls (I, IE, U, UX  
je nach Gerät) bewirkt einen phasenselektiven  
Generalalarm (Sammelmeldung).
- 26b name.Alarm L3  
Jeder phasenselektive Alarm eines Moduls (I, IE, U, UX  
je nach Gerät) bewirkt einen phasenselektiven  
Generalalarm (Sammelmeldung).
- 27 name.Alarm  
Jeder phasenselektive Alarm eines Moduls (I, IE, U, UX  
je nach Gerät) bewirkt einen phasenselektiven  
Generalalarm (Sammelmeldung).

- 39 Q->8U<Entkupplung/EZE Siehe Diagramm: Q->8U<Entkupplung/EZE
- 40 SWÜ\_Alarm Siehe Diagramm: SWÜ\_Alarm
- 41 SG\_SchutzEIN Siehe Diagramm: SG\_SchutzEIN
- 42 SG\_EIN Bef Siehe Diagramm: SG\_EIN Bef
- 43 AnEInj[1]\_Wert Siehe Diagramm: Analogwerte
- 44 AnEInj[2]\_Wert Siehe Diagramm: Analogwerte
- 45 AnEInj[n]\_Wert Siehe Diagramm: Analogwerte
- 46 Ausbelegung unvollständige (Motorstartsequenz)

### Zugriffsberechtigungen

(Siehe Kapitel [Parameter/Zugriffsberechtigungen])

Nur lesen-Lv0

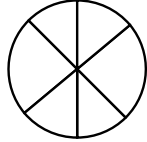

In diesem Level können alle Parameter nur gelesen werden.

Schutz-Lv1



In diesem Level können Resets und Quittierungen durchgeführt werden .

Schutz-Lv2



In diesem Level können die Schutzeinstellungen modifiziert werden.

Strg-Lv1



Dieser Level berechtigt zu Schalthandlungen

Strg-Lv2

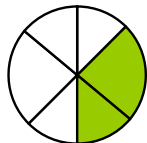

Dieser Level berechtigt dazu, Schaltgeräteeinstellungen zu modifizieren.

Admin-Lv3

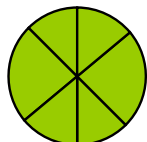

In diesem Level besteht uneingeschränkter Zugriff auf alle Einstellungen des Schutzgeräts.

## Generelle Konventionen

»Parameter werden kursiv gestellt und durch Französische Anführungszeichen umschlossen

»MELDUNGEN werden durch Französische Anführungszeichen und Kapitälchen gekennzeichnet

[Pfade werden durch eckige Klammern gekennzeichnet.]

*Software- und Gerätenamen werden kursiv dargestellt*

Modul- und Instanznamen werden kursiv unterstrichen dargestellt.

»Tasten, Modi und Menüeinträge werden durch Französische Anführungszeichen umschlossen.«



Bildreferenzen (Quadrate)

## Zählpeilsystem

Innerhalb der HighPROTEC wird für alle Geräte mit Ausnahme des Generatorschutzes das Verbraucherzählpeilsystem angewendet. Generatorschutzgeräte arbeiten auf Basis des Erzeugerzählpeilsystems.

## Gerät

MRI4

### Projektierung des Geräts

Projektieren des Geräts bedeutet, dass Sie den Funktionsumfang auf die Funktionen reduzieren, die Sie wirklich benötigen. Wenn Sie z. B. die Spannungsschutzfunktion wegprojektieren, dann werden alle Parameterzweige, die für diese Funktion erforderlich sind, im Parameterbaum nicht mehr erscheinen. Alle Ereignisse, Meldungen etc. werden mit deaktiviert. Dadurch werden die Parameterbäume sehr überschaubar. Darüber hinaus bedeutet Projektieren das Einstellen aller grundsätzlichen Anlagendaten (Frequenz ...).



Durch das Projektieren der Schutzfunktionalität verändern Sie auch die Gerätefunktionalität. Projektieren Sie z. B. die Richtungserkennung der Überstromschutzfunktionen weg, dann löst das Gerät auch tatsächlich nicht mehr gerichtet, sondern nur noch ungerichtet aus.

Für alle, sich aus Fehlprojektierungen ergebenden Personen- und Sachschäden übernimmt der Hersteller keinerlei Haftung.



*Woodward Kempen GmbH* bietet die Projektierung auch als Dienstleistung an.





Warnung vor versehentlichem Wegprojektieren (Deaktivieren) von Modulen.

Wenn ein Modul über die Projektierung deaktiviert wird, dann werden alle Parameter dieses Moduls auf Werkseinstellungen zurückgesetzt. Wird dieses Modul anschließend über die Projektierung erneut aktiviert, dann sind alle Parameter auf Werkseinstellung gesetzt.

## Projektierungs-Parameter des Geräts

<i>Parameter</i>	<i>Beschreibung</i>	<i>Optionen</i>	<i>Voreinstellung</i>	<i>Menüpfad</i>
Hardwarevariante 1 	Optionale Hardwareerweiterung	»A« 8 digitale Eingänge   6 Ausgangsrelais	8 digitale Eingänge   6 Ausgangsrelais	[MRI4]
Hardwarevariante 2 	Optionale Hardwareerweiterung	»0« Phasenstrom 1A/5A, Erdstromschutz 1A/5A, »1« Phasenstrom 1A/5A, empf. Erdstromschutz 1A/5A	Phasenstrom 1A/5A, Erdstromschutz 1A/5A	[MRI4]
Gehäuse 	Bauform	»A« Schalttafeleinbau, »B« 19 Zoll Einbau (Rack), »H« Kundenversion 1, »K« Kundenversion 2	Schalttafeleinbau	[MRI4]



Parameter	Beschreibung	Optionen	Voreinstellung	Menüpfad
Kommunikation 	Kommunikation	»A« ohne, »B« RS 485: Modbus RTU   IEC 60870-5-103   DNP RTU, »C« Ethernet: Modbus TCP   DNP UDP, TCP, »D« LWL: Profibus-DP, »E« D-SUB: Profibus-DP, »F« LWL: Modbus RTU   IEC 60870-5-103   DNP RTU, »G« RS 485/D-SUB: Modbus RTU   IEC 60870-5-103   DNP RTU, »H« Ethernet: IEC61850   Modbus TCP   DNP UDP, TCP, »I« RS 485 and Ethernet: Modbus TCP, RTU   DNP UDP, TCP, RTU, »K« Ethernet/LWL: IEC61850   Modbus TCP   DNP UDP, TCP, »L« Ethernet/LWL: Modbus TCP   DNP UDP, TCP, »T« RS 485 and Ethernet: Communication Test	ohne	[MRI4]
Leiterplatten 	Leiterplatten	»A« Standard, »B« verlackt	»A« Standard	[MRI4]

## Montage und Anschluss

### Drei-Seiten-Ansicht - 19 Zoll Variante

#### HINWEIS

Je nach verwendeter Leittechnikbindung verändert sich der benötigte Bauraum (Tiefe).  
Wird z. B. ein D-Sub-Stecker verwendet, so ist dieser der Tiefenabmessung hinzuzurechnen.

#### HINWEIS

Die in diesem Abschnitt gezeigte 3-Seiten-Ansicht ist exklusiv gültig für 19" Geräte.

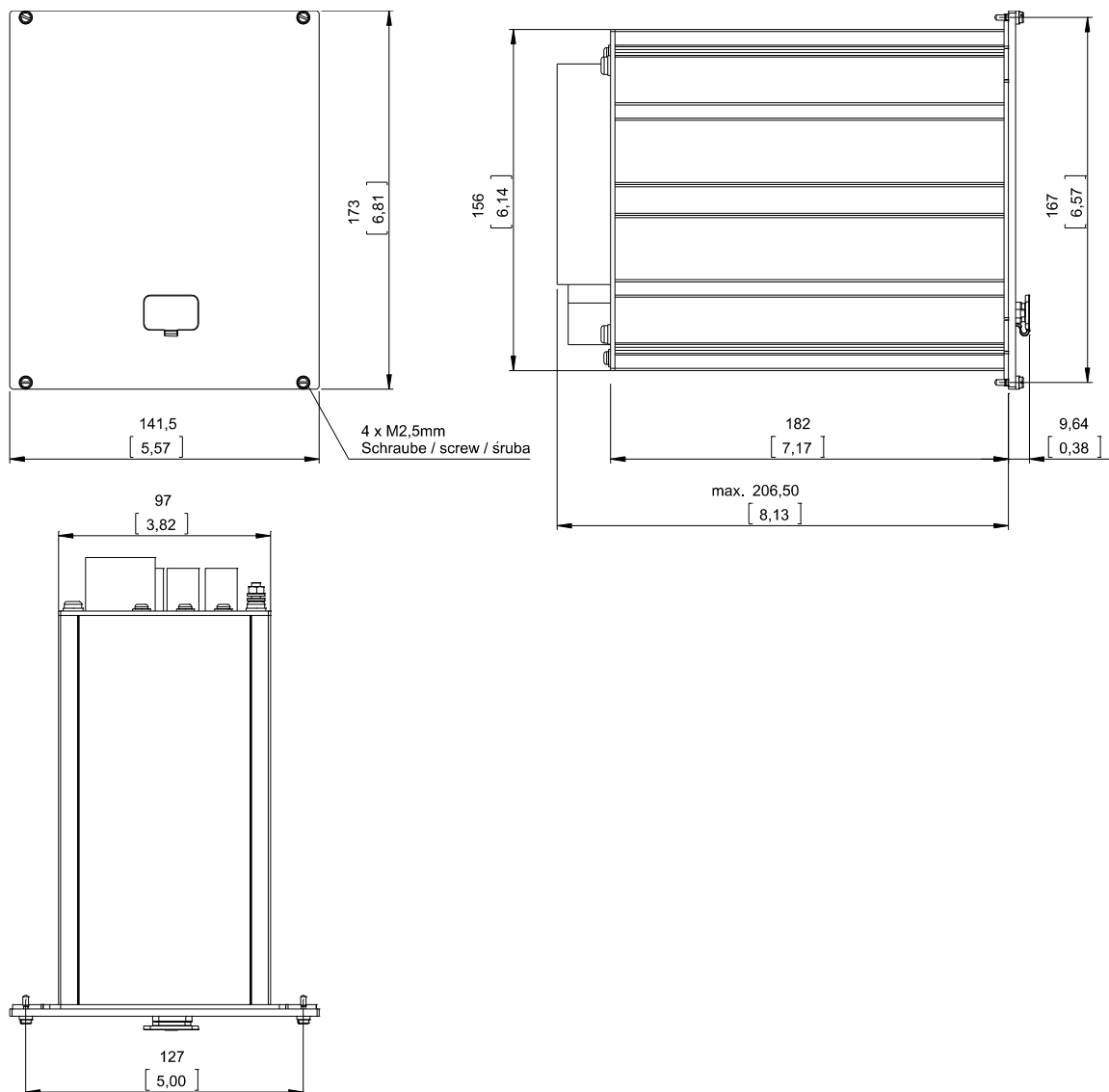

### 3-Seiten-Ansicht B1 Gehäuse in 19" Ausführung



**Das Gehäuse ist sorgfältig zu erden. Schließen Sie die Erdung für das Gehäuse an die mit dem Erdungszeichen gekennzeichnete Schraube auf der Geräterückseite an 1,7 Nm [15 lb•in].**

Zusätzlich muss an X1 (Netzteilkarte) eine weitere Erdung (2,5 mm<sup>2</sup>) angeschlossen werden 0.56-0.79 Nm [5-7 lb•in].

## Drei-Seiten-Ansicht - Türeinbau - 8-Tasten Ausführung

### HINWEIS

Je nach verwendeter Leittechnikbindung verändert sich der benötigte Bauraum (Tiefe).  
Wird z. B. ein D-Sub-Stecker verwendet, so ist dieser der Tiefenabmessung hinzuzurechnen.

### HINWEIS

Die in diesem Abschnitt gezeigte 3-Seiten-Ansicht ist exklusiv gültig für Geräte mit 8-Tasten auf der Gerätefront.  
(INFO-Taste, C-Taste, OK-Taste, CTRL-Taste und 4 Softkeys).

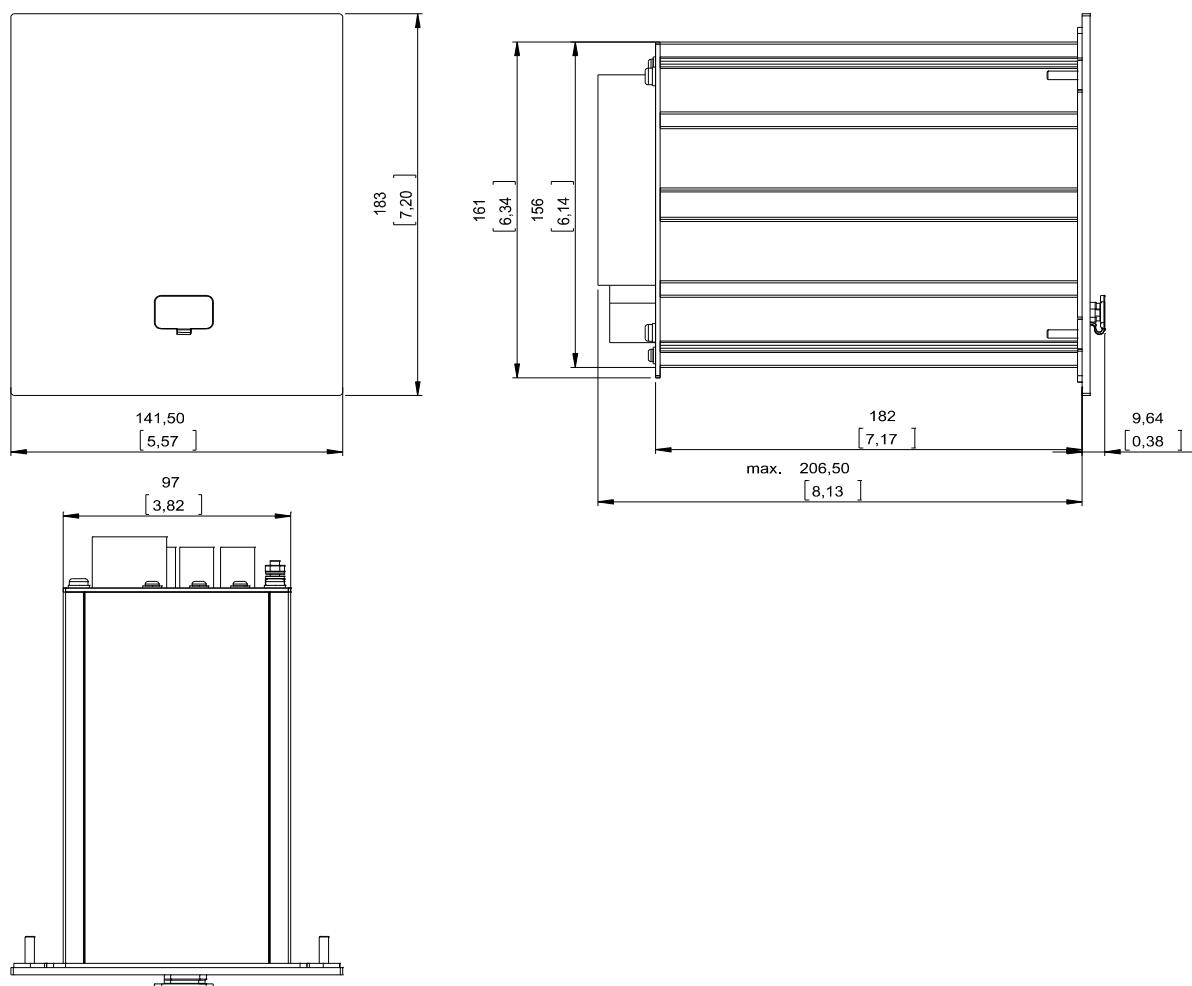

3-Seiten-Ansicht B1 Gehäuse (8-Tasten)

### ⚠️ WARNUNG

Das Gehäuse ist sorgfältig zu erden. Schließen Sie die Erdung für das Gehäuse an die mit dem Erdungszeichen gekennzeichnete Schraube auf der Geräterückseite an 1,7 Nm [15 lb•in].

Zusätzlich muss an X1 (Netzteilkarte) eine weitere Erdung (2,5 mm<sup>2</sup>) angeschlossen werden 0.56-0.79 Nm [5-7 lb•in].

## Montagebild 8-Tasten Ausführung

**! WARNUNG** Auch bei ausgeschalteter Hilfsspannung können an den Geräteanschlüssen gefährliche Spannungen auftreten.

**HINWEIS** Das in diesem Abschnitt gezeigte Montagebild ist exklusiv gültig für Geräte mit 8-Tasten auf der Gerätefront. (INFO-Taste, C-Taste, OK-Taste, CTRL-Taste und 4 Softkeys).

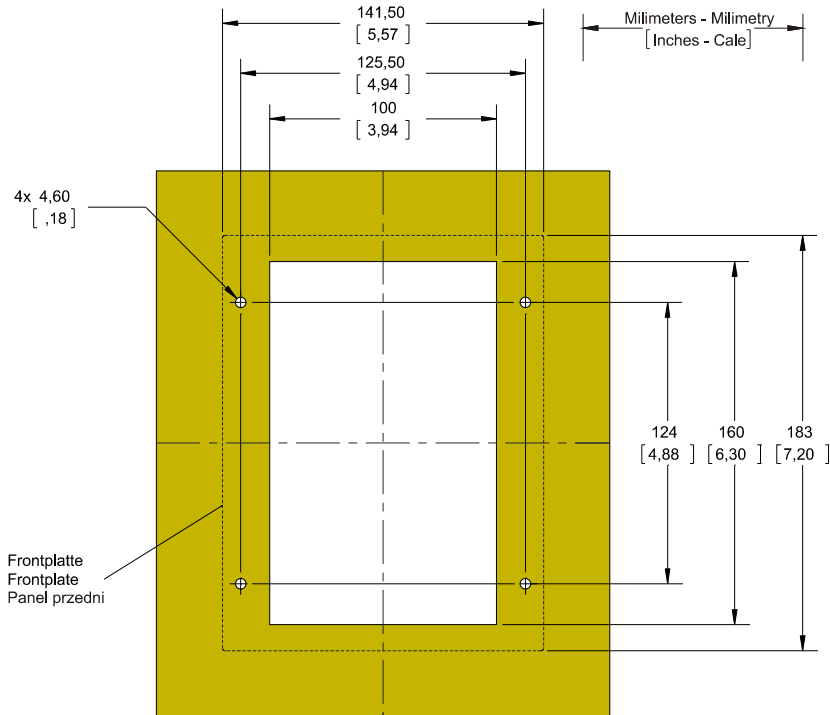

B1 Gehäuse Türausschnitt (8-Tasten)

**! WARNUNG** Das Gehäuse ist sorgfältig zu erden. Schließen Sie die Erdung für das Gehäuse an die mit dem Erdungszeichen gekennzeichnete Schraube auf der Geräterückseite an 1,7 Nm [15 lb•in].

Zusätzlich muss an X1 (Netzteilkarte) eine weitere Erdung (2,5 mm<sup>2</sup>) angeschlossen werden 0.56-0.79 Nm [5-7 lb•in].

**! VORSICHT** Falsche bzw. zu hohe Anzugsdrehmomente können zu leichten Körperverletzungen oder zur dauerhaften Beschädigung des Geräts führen. Überprüfen Sie das max. zulässige Drehmoment der M4-Schrauben mit einem Drehmomentschlüssel 1,7 Nm [15 lb•in].

## Baugruppen



**WARNUNG**

Die Geräte werden auf Kundenwunsch modular (gemäß Bestellschlüssel) zusammengestellt. In jedem Slot (Einschub) kann eine Baugruppe platziert sein. Im Folgenden wird die Klemmenbelegung der einzelnen Baugruppen dokumentiert. Der konkrete Einbauort einer jeden Baugruppe ist dem Anschlussbild auf der Oberseite Ihres Geräts zu entnehmen.

### Gehäuse B1

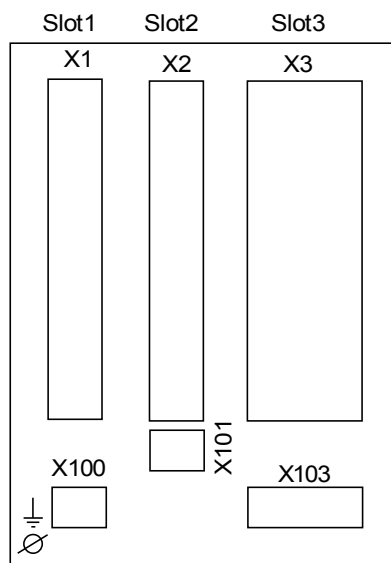

B1 Gehäuse prinzipielle Rückansicht

## Erdung



**WARNUNG**

Das Gehäuse ist sorgfältig zu erden. Schließen Sie die Erdung für das Gehäuse an die mit dem Erdungszeichen gekennzeichnete Schraube auf der Geräterückseite an 1,7 Nm [15 lb•in].

Zusätzlich muss an X1 (Netzteilkarte) eine weitere Erdung (2,5 mm<sup>2</sup>) angeschlossen werden 0.56-0.79 Nm [5-7 lb•in].

**VORSICHT**

Die Geräte sind empfindlich gegen elektrostatische Entladung.

## Legende für Anschlussbilder

In dieser Legende sind Bezeichnungen verschiedener Gerätetypen (z. B. Trafoschutz, Motorschutz, Generatorschutz, usw.) aufgeführt. Es kann daher vorkommen, dass einige Bezeichnungen nicht auf dem Anschlussbild ihres Gerätes vorkommen.

Bezeichnung auf dem Anschlussbild	Bedeutung
FE	Anschluss Funktionserde
Power Supply	Stromversorgung/Hilfsspannung
I L1	Phasenstrommesseingang L1
I L2	Phasenstrommesseingang L2
I L3	Phasenstrommesseingang L3
IG	Erdstrommesseingang IE
I L1 W1	Phasenstrommesseingang L1, Wicklungsseite 1
I L2 W1	Phasenstrommesseingang L2, Wicklungsseite 1
I L3 W1	Phasenstrommesseingang L3, Wicklungsseite 1
I G W1	Erdstrommesseingang IE, Wicklungsseite 1
I L1 W2	Phasenstrommesseingang L1, Wicklungsseite 2
I L2 W2	Phasenstrommesseingang L2, Wicklungsseite 2
I L3 W2	Phasenstrommesseingang L3, Wicklungsseite 2
I G W2	Erdstrommesseingang IE, Wicklungsseite 2
V L1	U L1 Phasenspannung
V L2	U L2 Phasenspannung
V L3	U L3 Phasenspannung
V 12	U 12 Außenleiterspannung
V 23	U 23 Außenleiterspannung
V 31	U 31 Außenleiterspannung
V X	U X vierter Spannungsmesseingang zur Erfassung der Verlagerungsspannung oder für Synchrocheck
BO	K Ausgangskontakte Wechsler
NO	K Ausgangskontakt Schließer
DI	Digitaler Eingang
COM	Masseanschluss der digitalen Eingänge
Out+	Analogausgang + (0/4...20 mA oder 0...10 V)
IN-	Analogeingang + (0/4...20 mA oder 0...10 V)
N.C.	Nicht angeschlossen
DO NOT USE	Nicht verwenden
SC	SK Selbstüberwachungskontakt
GND	Masse

HF SHIELD	Anschluss Kabelabschirmung
Fibre Connection	Anschluss für Lichtwellenleiter
Only for use with external galvanic decoupled CTs. See chapter Current Transformers of the manual.	Nur für die Verwendung mit galvanisch getrennten Stromwandlern. Siehe Kapitel Stromwandler im Handbuch.
Caution Sensitive Current Inputs	Achtung Messeingang für empfindliche Erdstrommessung
Connection Diagram see specification	Anschlussbelegung siehe Handbuch

## Slot X1: Netzteilkarte mit Digitalen Eingängen

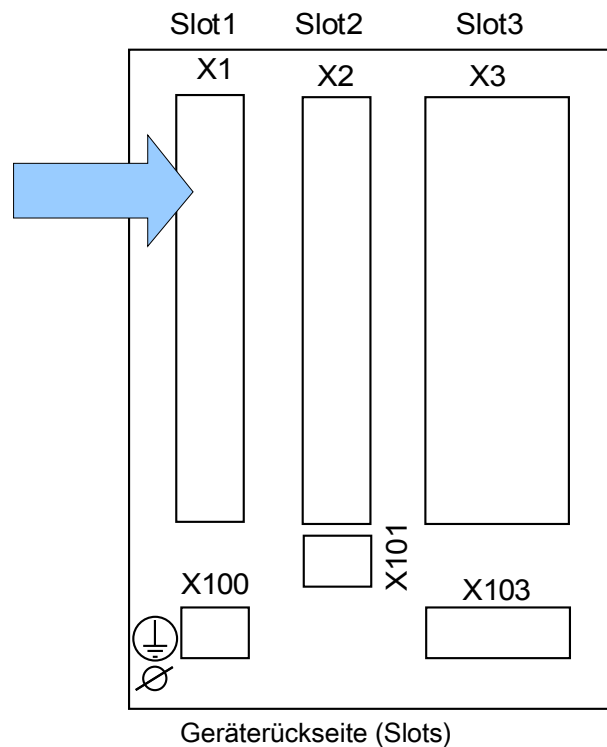

Der genaue Typ der verbauten Netzteilkarte und die Anzahl der darauf befindlichen Digitalen Eingänge ergibt sich aus dem Bestellschlüssel. Die unterschiedlichen Varianten haben einen unterschiedlichen Funktionsumfang.

*Verfügbare Baugruppen für diesen Slot:*

- **(DI8-X1):** Diese Baugruppe umfasst ein Weitbereichsnetzteil und zwei nicht gruppierte Digitale Eingänge sowie sechs gruppierte (gewurzelte) Eingänge.

**HINWEIS**

Die verfügbaren Kombinationen können dem Bestellschlüssel entnommen werden.



## DI8-X Netzteil und Digitale Eingänge



**Stellen Sie die korrekten Anzugsmomente sicher.**

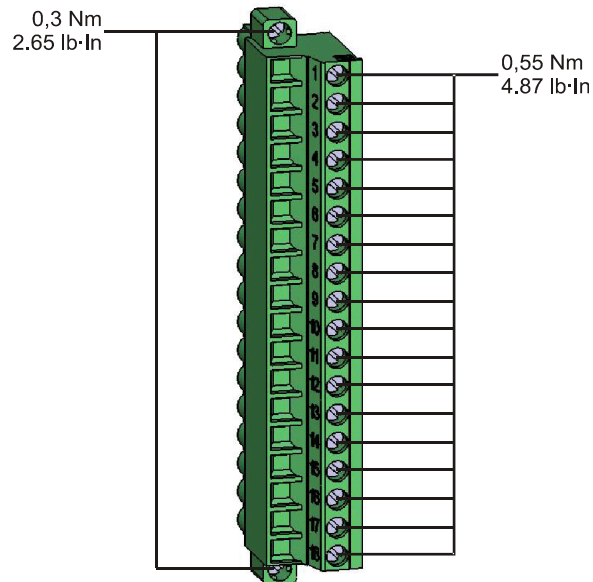

Diese Baugruppe beinhaltet:

- Ein Weitbereichsnetzteil
- 6 digitale Eingänge gewurzelt
- 2 digitale Eingänge ungewurzelt

### *Hilfsspannungsversorgung*

- Der Hilfsspannungseingang (Weitbereichsnetzteil) ist verpolungssicher. Das Gerät kann sowohl mit Wechsel- als auch mit Gleichspannung versorgt werden.

### Digitale Eingänge

**VORSICHT** Parametrieren Sie den richtigen Spannungseingangsbereich für jede digitale Eingangsgruppe. Falsche Schaltschwellen können zu Fehlfunktionen/falschen Signallaufzeiten führen.

Die digitalen Eingänge verfügen über verschiedene (parametrierbare) Schaltschwellen (zwei AC und fünf DC-Eingangsbereiche). Für die sechs gewurzelten Eingänge und die beiden ungewurzelten Eingänge lassen sich folgende Schaltschwellen festlegen:

- 24 V DC
- 48 V DC / 60 V DC
- 110 V AC/DC
- 230 V AC/DC

Wird an den digitalen Eingang eine Spannung größer 80% der parametrierten Schaltschwelle gelegt, so wird die Zustandsänderung erkannt (physikalische „1“). Wenn die Spannung unter 40% der parametrierten Schaltschwelle zurückfällt wird eine physikalische „0“ erkannt.

**VORSICHT** Wenn Gleichspannung für die Digitalen Eingänge verwendet wird, dann muss der »--Pol« an die COM-Klemme (Wurzel) angeschlossen werden (COM1, COM2, COM3 – siehe Klemmenbezeichnung).

**Klemmenbelegung**

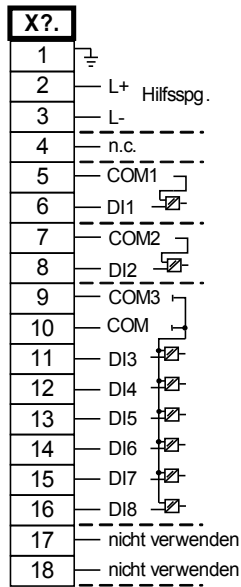

**Elektromechanische Zuordnung**

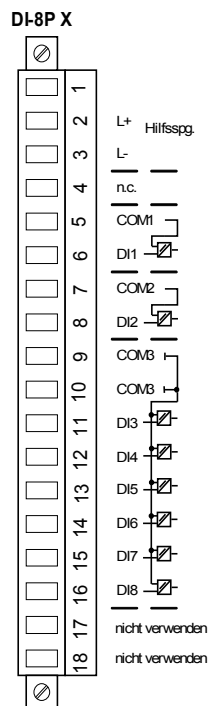

## Slot X2: Ausgangsrelais

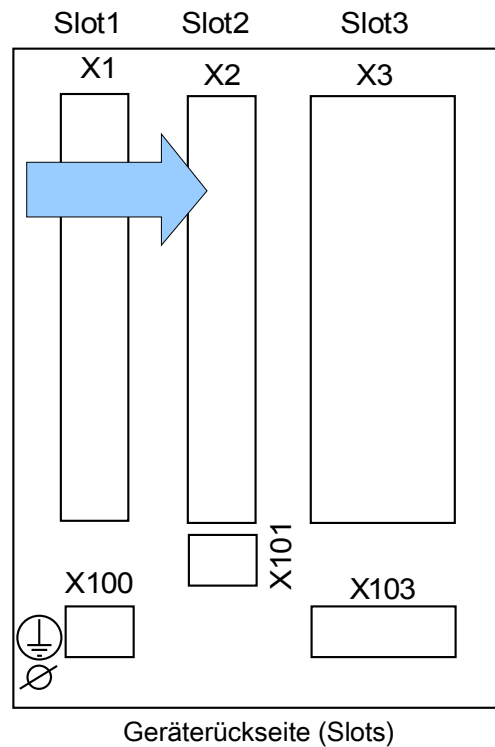

Der genaue Typ der verbauten Baugruppe ergibt sich aus dem Bestellschlüssel. Unterschiedlichen Varianten haben einen unterschiedlichen Funktionsumfang.

*Verfügbare Baugruppen für diesen Slot:*

- **(RO-6 X2):** Melderelaiskarte mit sechs Ausgangsrelais.

### HINWEIS

Die verfügbaren Kombinationen können dem Bestellschlüssel entnommen werden.

## Ausgangsrelais und Selbsterwachungskontakt

Die Anzahl der Ausgangsrelais hängt vom Gerätetyp bzw. Typenschlüssel ab. Die Ausgangsrelais sind potenzialfreie Wechselkontakte. Die Rangierung der Ausgangsrelais ist in Kapitel [Geräteparameter/Ausgangsrelais] beschrieben. Die rangierbaren Signale entnehmen Sie bitte der »Rangierliste«.



**Stellen Sie die korrekten Anzugsmomente sicher.**

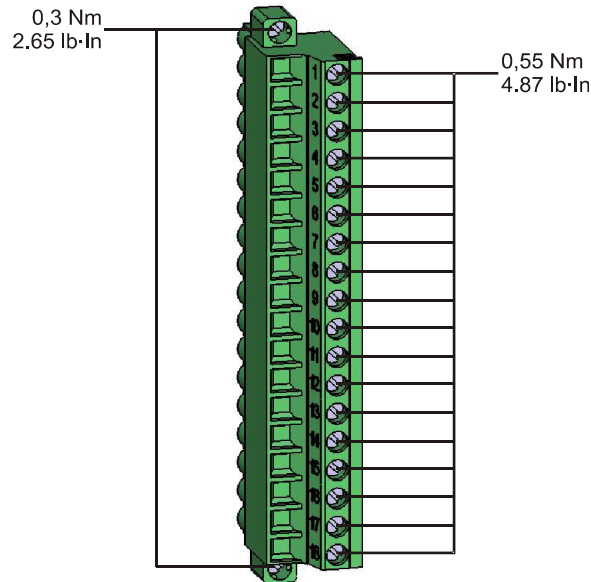

## VORSICHT

**Beachten Sie die Strombelastbarkeit der Ausgangsrelais. Siehe Technische Daten.**

Der *Selbstüberwachungskontakt (SK)* kann nicht konfiguriert werden. Der Selbstüberwachungskontakt ist ein Wechselkontakt, der abfällt, wenn das Gerät einen internen Fehler erkennt. Nach Aufschalten der Versorgungsspannung zieht der Kontakt nach Abschluss des Bootvorgangs (wenn der Schutz aktiv ist) an. Mit dem Anziehen des Selbstüberwachungskontakts wird auch die entsprechende LED aktiviert (siehe auch Kapitel Selbstüberwachung).

**Klemmenbelegung**

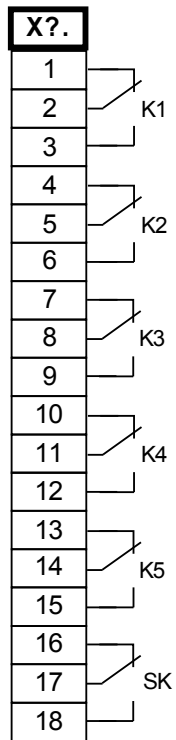

**Elektromechanische Zuordnung**

**K-5 X**

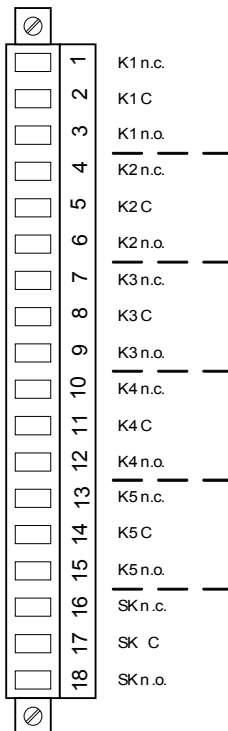

### Slot X3: Stromwandler Messeingänge

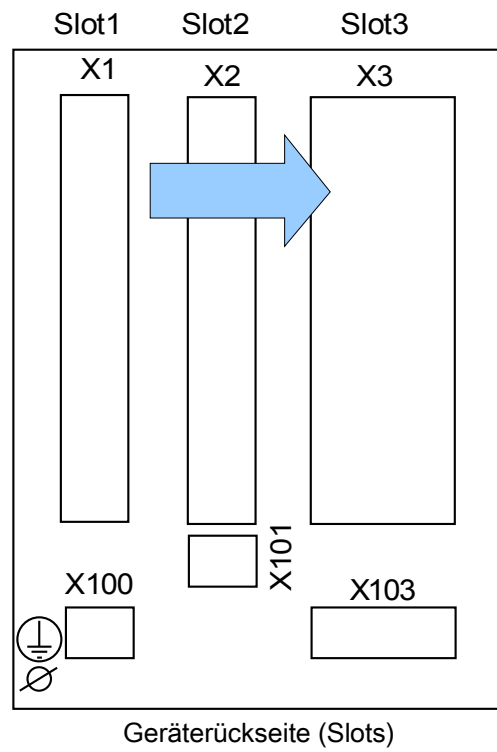

In diesem Slot befinden sich die Strommesseingänge.

## TI X- Strommesseingänge und Erdstrommesseingang

Diese Messkarte verfügt über 4 Strommesseingänge. Drei für die Messung der Phasenströme und einen für die Messung des Erdstroms. Jeder Strommesseingang verfügt sowohl über einen 1 A als auch einen 5 A Messeingang.

An den Erdstrommesseingang kann ein Kabelumbauwandler angeschlossen werden. Alternativ kann der Summenstrompfad der Phasenstromwandler an diesen Eingang angeschlossen werden (Holmgreenschaltung).



**Stromwandler müssen auf der Sekundärseite geerdet werden.**



**Es treten lebensgefährliche Spannungen bei Unterbrechungen in den Stromwandler-Sekundärkreisen auf.**

**Die Sekundäranschlüsse der Stromwandler müssen kurzgeschlossen werden, bevor die Stromleitungen zum Gerät unterbrochen werden.**



**Die Strommesseingänge dürfen nur mit Stromwandlern (mit galvanischer Trennung) verbunden werden.**



- Vertauschen Sie keine Eingänge (1 A/5 A).
- Stellen Sie sicher, dass die Übersetzungsverhältnisse und die Leistung der Stromwandler richtig dimensioniert sind. Wenn die Wandler falsch dimensioniert (überdimensioniert) sind, werden normale Betriebszustände u. U. nicht mehr erkannt und Toleranzen können nicht mehr eingehalten werden. Die Ansprechschwelle der Messwertfassung beträgt 3% des Gerätenennstromes. Auch die Stromwandler benötigen einen minimalen Sekundärstrom (ca. 3% des Nennstroms) um eine ausreichende Genauigkeit zu gewährleisten. Beispiel: Bei einem 600-A-Wandler (Primärstrom) können Ströme unter 18 A nicht mehr erfasst werden.
- Überbürdungen können zur Zerstörung der Messeingänge oder Signalverfälschung führen. Überbürdung bedeutet, dass im Kurzschlussfall die Strombelastbarkeit der Messeingänge überschritten werden kann.





Stellen Sie die korrekten Anzugsmomente sicher.

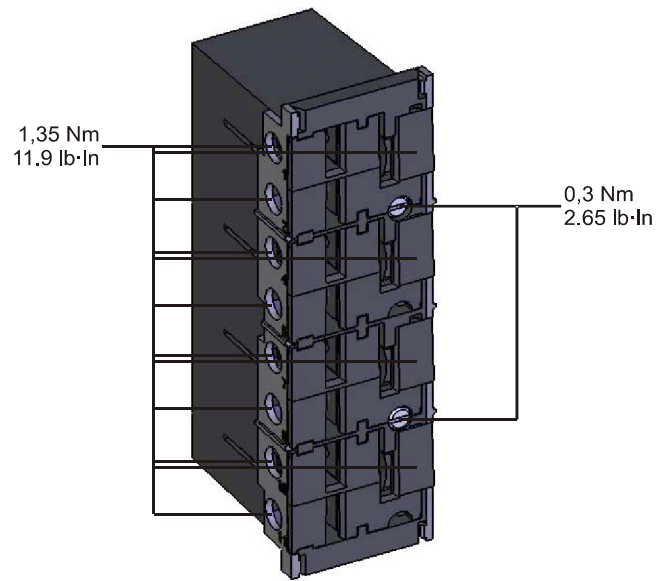

**Klemmenbelegung**

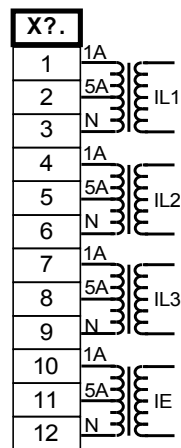

**Elektromechanische Zuordnung**

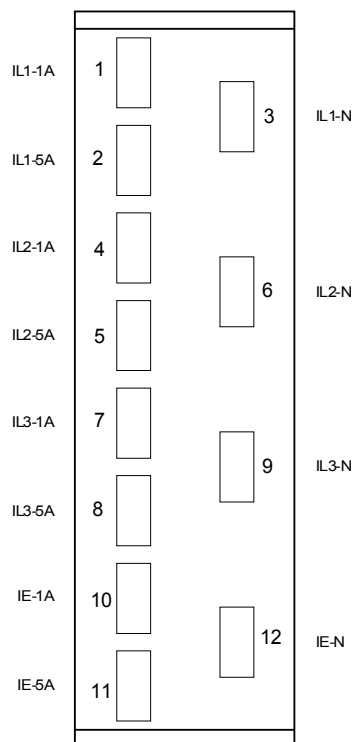

## TIS X – Strommesseingänge und Empfindlicher Erdstrommesseingang

Diese Messkarte verfügt über 4 Strommesseingänge. Drei für die Messung der Phasenströme und einen für die Messung des Erdstroms. Der empfindliche Erdstromeingang hat abweichende Technische Daten (Siehe Kapitel Technische Daten).

An den Erdstrommesseingang kann ein Kabelumbauwandler angeschlossen werden. Alternativ kann der Summenstrompfad der Phasenstromwandler an diesen Eingang angeschlossen werden (Holmgreenschaltung).



**Stromwandler müssen auf der Sekundärseite geerdet werden.**



**Es treten lebensgefährliche Spannungen bei Unterbrechungen in den Stromwandler-Sekundärkreisen auf.**

**Die Sekundäranschlüsse der Stromwandler müssen kurzgeschlossen werden, bevor die Stromleitungen zum Gerät unterbrochen werden.**



**Die Strommesseingänge dürfen nur mit Stromwandlern (mit galvanischer Trennung) verbunden werden.**



- Vertauschen Sie keine Eingänge (1 A/5 A).
- Stellen Sie sicher, dass die Übersetzungsverhältnisse und die Leistung der Stromwandler richtig dimensioniert sind. Wenn die Wandler falsch dimensioniert (überdimensioniert) sind, werden normale Betriebszustände u. U. nicht mehr erkannt und Toleranzen können nicht mehr eingehalten werden. Die Ansprechschwelle der Messwertfassung beträgt 3% des Gerätenennstromes. Auch die Stromwandler benötigen einen minimalen Sekundärstrom (ca. 3% des Nennstroms) um eine ausreichende Genauigkeit zu gewährleisten. Beispiel: Bei einem 600-A-Wandler (Primärstrom) können Ströme unter 18 A nicht mehr erfasst werden.
- Überbürdungen können zur Zerstörung der Messeingänge oder Signalverfälschung führen. Überbürdung bedeutet, dass im Kurzschlussfall die Strombelastbarkeit der Messeingänge überschritten werden kann.



**Stellen Sie die korrekten Anzugsmomente sicher.**

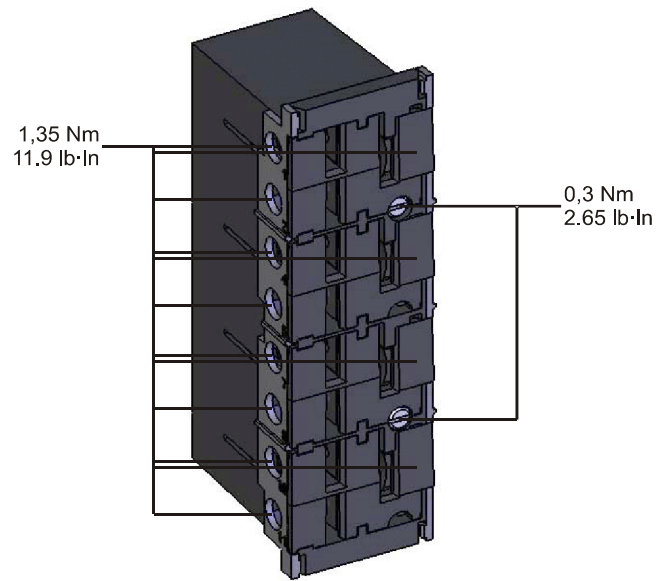

**Klemmenbelegung**

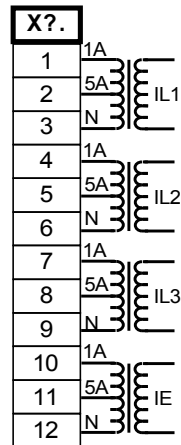

**Elektromechanische Zuordnung**

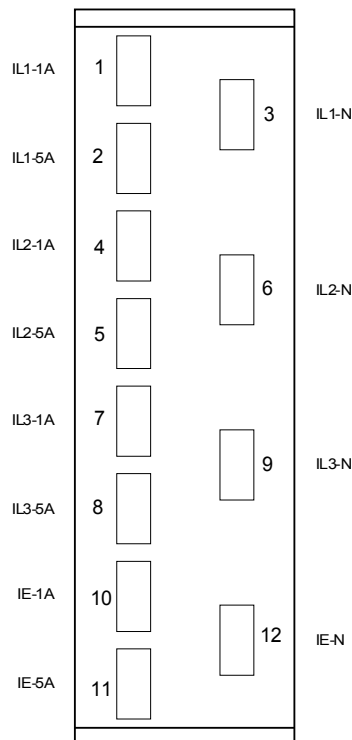

## Stromwandler

Kontrollieren Sie die Einbaurichtung der Wandler.



Die Sekundärseiten von Messwandlern müssen geerdet sein.



Die Strommesseingänge dürfen nur mit Stromwandlern (mit galvanischer Trennung) verbunden werden.



Die Sekundärkreise von Stromwandlern müssen während des Betriebs stets niedrig bebürdet oder kurzgeschlossen sein.

### HINWEIS

Für alle Strom- und Spannungsmessaufgaben, sind entsprechende externe Strom- und Spannungswandler zu verwenden, die den erforderlichen Übersetzungsverhältnissen entsprechen. Die Wandler müssen über ausreichende Isolationsfestigkeit verfügen.

Alle Strommesseingänge können mit 1 A oder 5 A nominal betrieben werden. Stellen Sie die korrekte Belegung der Klemmen sicher.

## Empfindliche Erdstrommessung

Messeingänge für die empfindliche Erdstromerfassung sind bestimmungsgemäß für die Erfassung von sehr kleinen Erdschlussströmen ausgelegt, wie sie z.B. in Netzen mit isoliertem oder hochohmig geerdetem Sternpunkt auftreten können.

Der empfindliche Messbereich dieser Eingänge darf grundsätzlich nicht für die direkte Messung von sehr großen Strömen wie sie z.B. bei Erdkurzschlüssen in starr geerdeten Netzen auftreten können verwendet werden.

Ein solcher Messeingang darf nur dann zur Messung von Erdkurzschlüssen verwendet werden, wenn durch einen Zwischenwandler sichergestellt wird, dass die in den Technischen Daten angegebene Belastbarkeit der Strommesseingänge nicht überschritten wird.

### Stromwandler Anschlussbeispiele

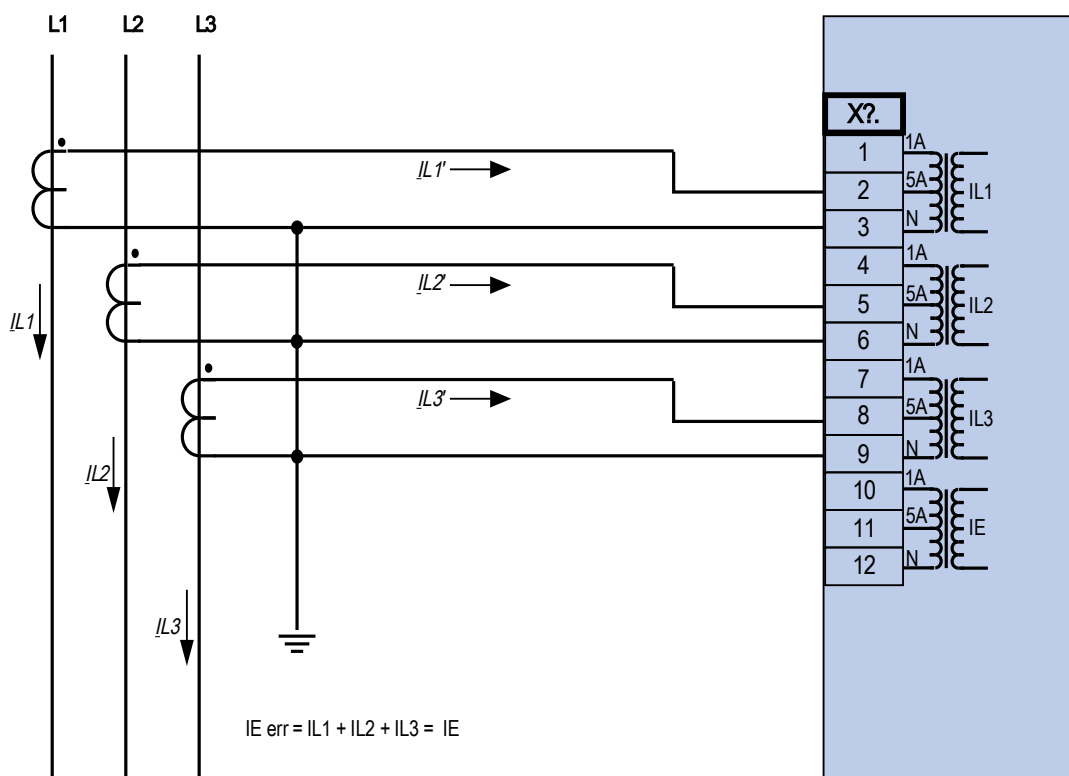

Dreiphasiger Stromwandleranschluss; In sekundär = 5 A.

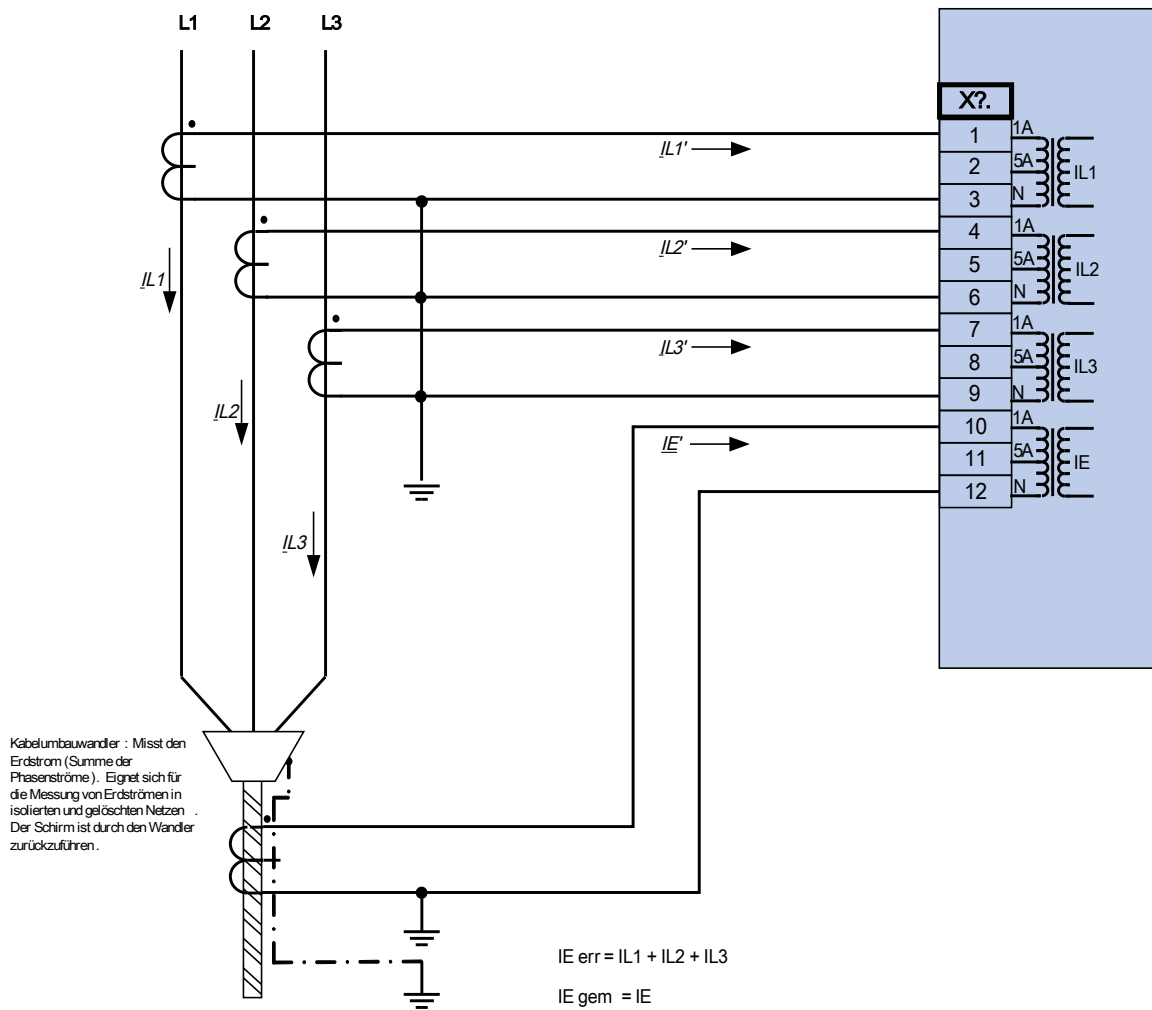

Dreiphasiger Stromwandleranschluss;  $I_n$  sekundär = 1 A.  
 Erdstromerfassung über Kabelumbauwandler;  $I_{En}$  sekundär = 1 A.



Achtung!

Die Schirmung am aufgetrennten Ende der Leitung muss durch den Kabelumbauwandler geführt und auf der Kabelseite geerdet werden.



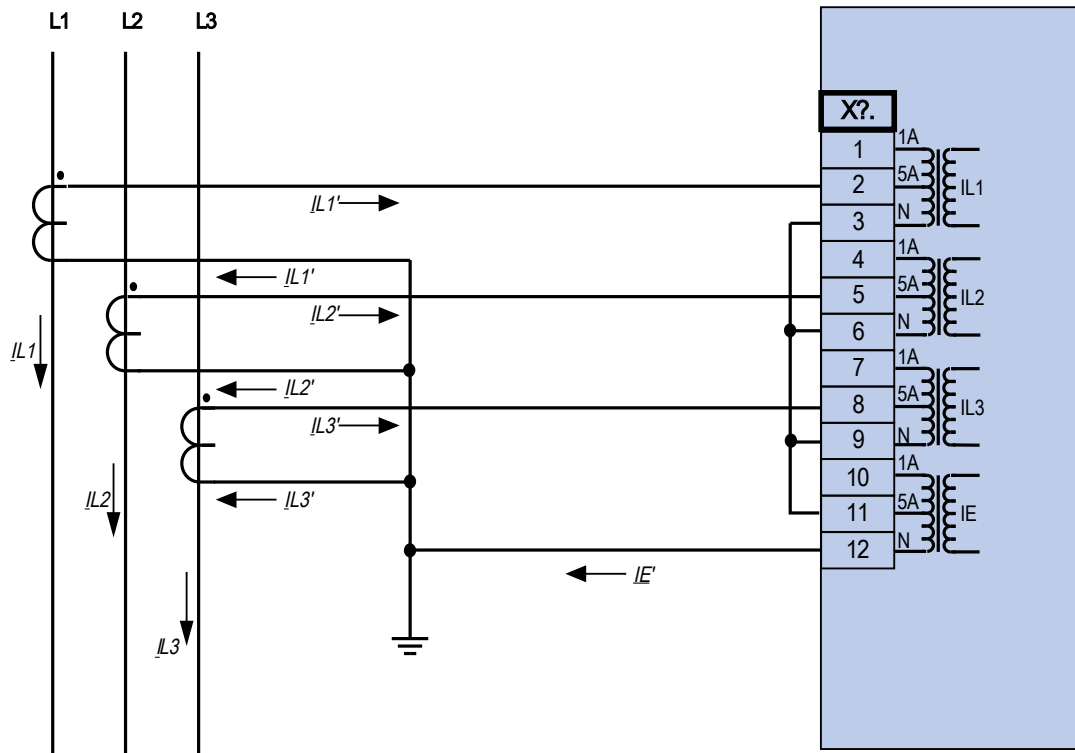

Dreiphasiger Stromwandleranschluss; In sekundär = 5 A.  
 Erdstromerfassung über Holmgreenschaltung IEn sekundär = 5 A.

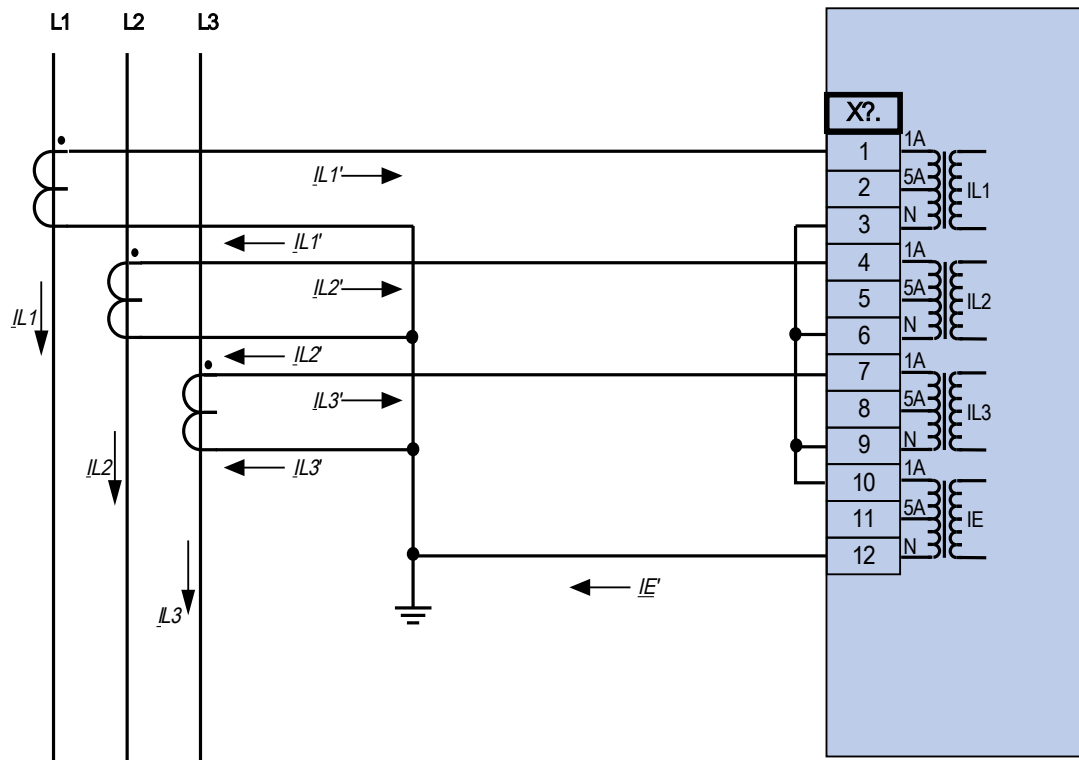

Drephasiger Stromwandleranschluss; In sekundär = 1 A.  
 Erdstromerfassung über Holmgreenschaltung IEn sekundär = 1 A.

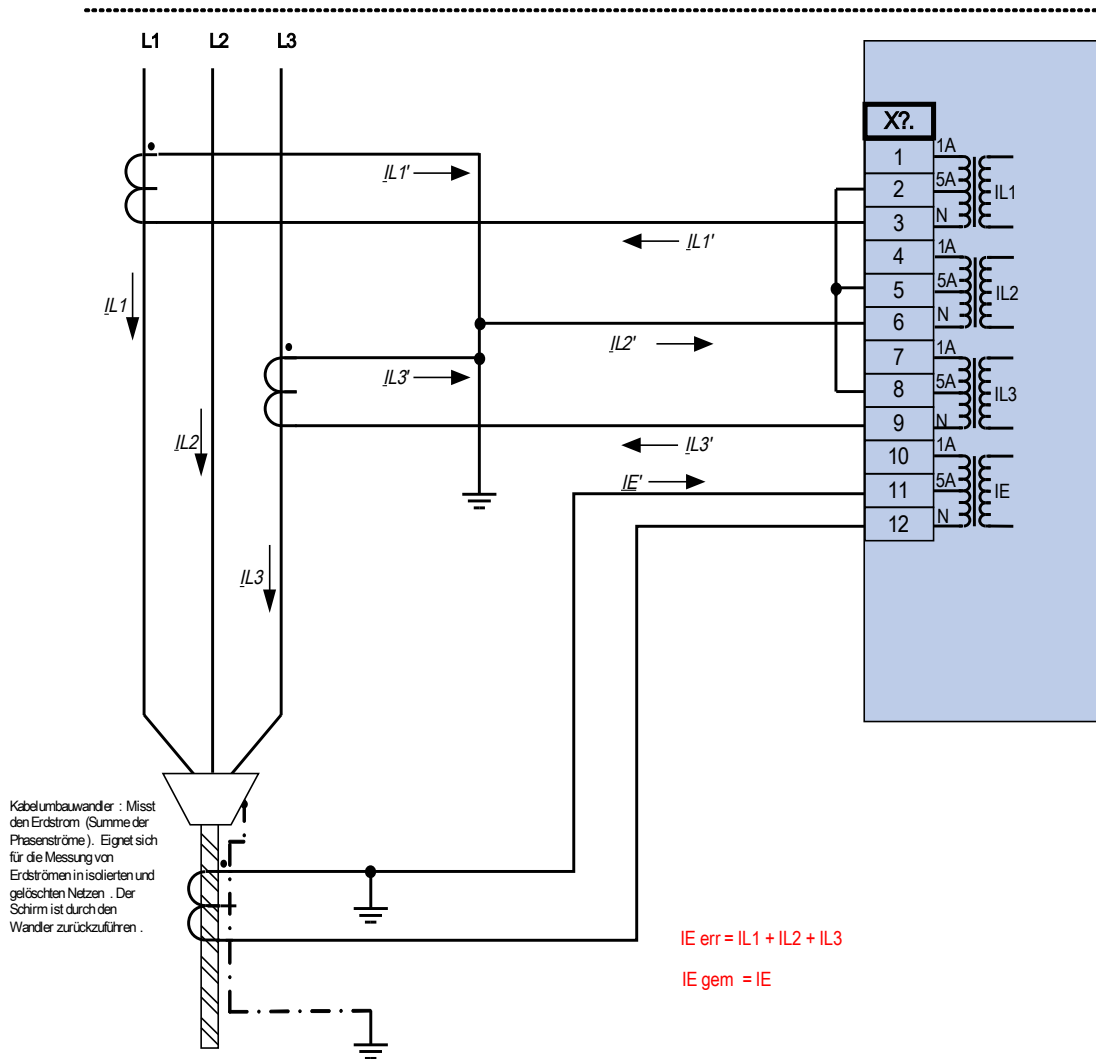

Zweiphasiger Stromwandleranschluss in V-Schaltung; In sekundär = 5 A.  
 Erdstromerfassung über Kabelumbauwandler; IEn sekundär = 5 A.



**Achtung!**

Die Schirmung am aufgetrennten Ende der Leitung muss durch den Kabelumbauwandler geführt und auf der Kabelseite geerdet werden.

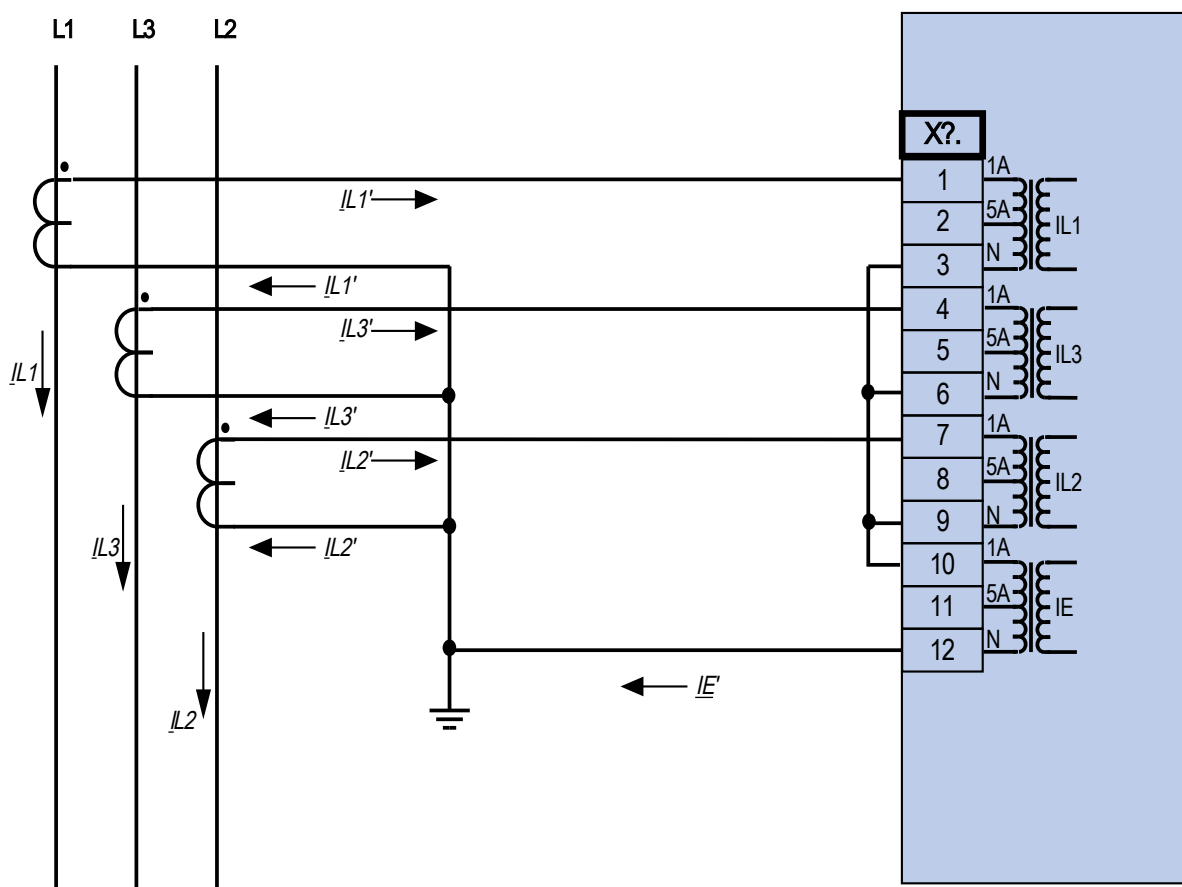

Dreiphasiger Stromwandleranschluss; In sekundär = 1 A.  
 Erdstromerfassung über Holmgreenschaltung IEn sekundär = 1 A.

## Slot X100: Ethernet Schnittstelle

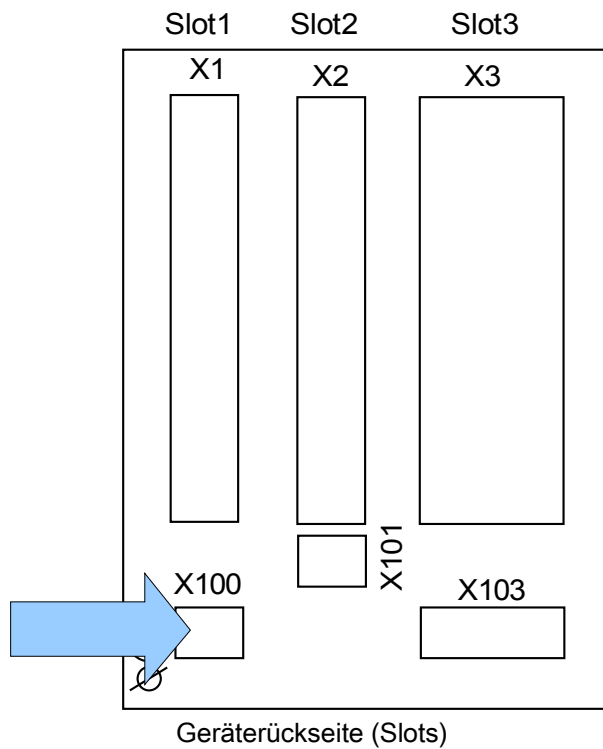

Dem Bestellschlüssel kann entnommen werden, ob das Schutzgerät mit einer Ethernet-Schnittstelle ausgestattet ist.

### HINWEIS

Die verfügbaren Kombinationen können dem Bestellschlüssel entnommen werden.

## Ethernet - RJ45

### Belegung

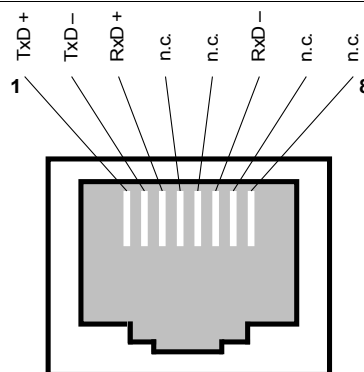

## Slot X101: IRIG-B00X

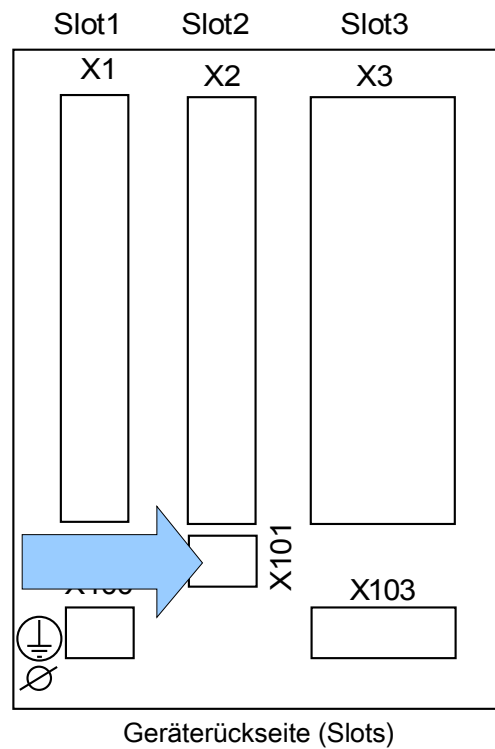

Dem Bestellschlüssel kann entnommen werden, ob das Schutzgerät mit einer IRIG-B00X-Schnittstelle ausgestattet ist.

### **HINWEIS**

Die verfügbaren Kombinationen können dem Bestellschlüssel entnommen werden.

## IRIG-B00X



Stellen Sie die korrekten Anzugsmomente sicher.

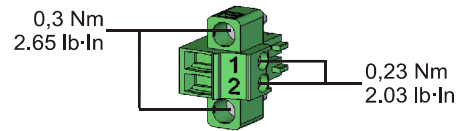

### Klemmenbelegung

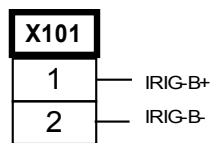

### Elektromechanisch

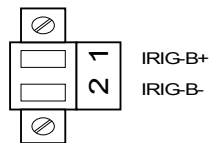

## Slot X103: Datenkommunikation

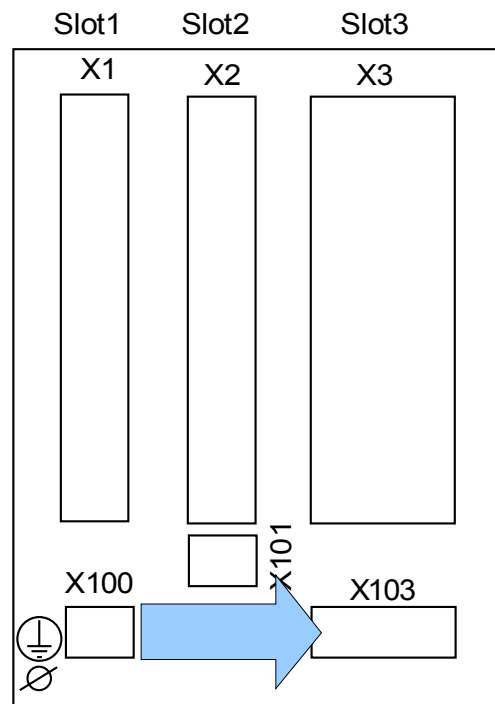

Geräterückseite (Slots)

Aus dem Bestellschlüssel ergibt sich, welche Datenkommunikationsschnittstelle in Slot **X103** verbaut ist. Der Funktionsumfang hängt davon ab, welche Schnittstelle verbaut ist.

*Verfügbare Baugruppen auf diesem Slot:*

- RS485 Klemmen für Modbus und IEC
- LWL Schnittstelle für Modbus, IEC und Profibus
- D-SUB Schnittstelle für Modbus und IEC
- D-SUB Schnittstelle für Profibus
- Interface für Ethernet über LWL\*

\*=ask for availability

**HINWEIS**

Die verfügbaren Kombinationen können dem Bestellschlüssel entnommen werden.



### Modbus® RTU/ IEC 60870-5-103 über RS485



Die RS485 Schnittstelle existiert in zwei Bauformen (Typ 1 und Typ 2). Den in Ihrem Gerät verbauten Typen müssen Sie dem Anschlussbild auf Ihrem Gerät entnehmen.



Stellen Sie die korrekten Anzugsmomente sicher.

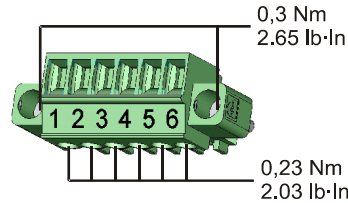

#### RS485 – Typ 1 (siehe Anschlussbild)

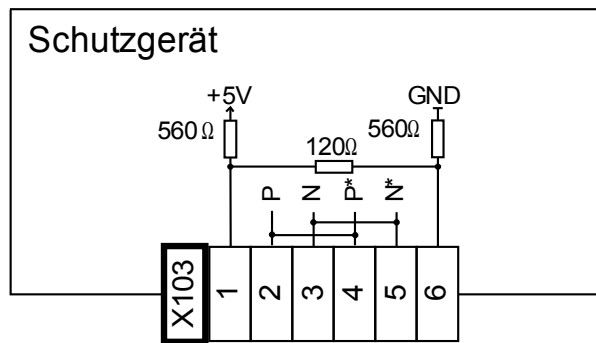

#### Elektromechanische Zuordnung Typ 1 (siehe Anschlussbild)

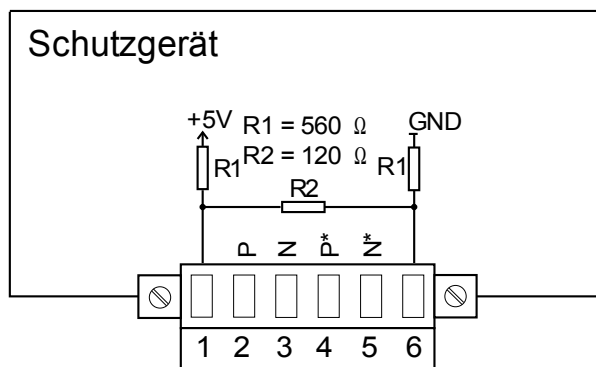

Das Modbus® / IEC 60870-5-103 Kommunikationskabel muss geschirmt sein. Der Schirm ist an der Erdungsschraube auf der Geräterückseite zu befestigen.

Die Kommunikation ist Halbduplex.

Typ 1 Verdrahtungsbeispiel, Gerät in der Mitte des Busses

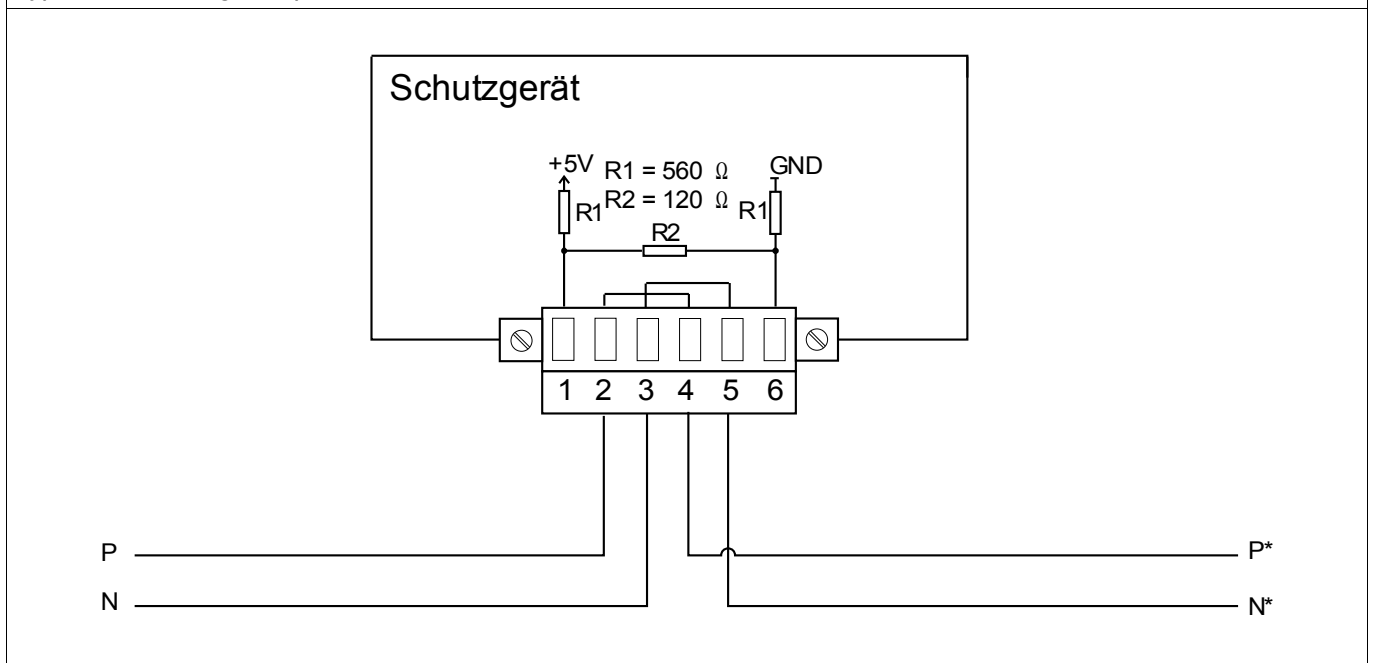

Typ 1 Verdrahtungsbeispiel, Gerät am Ende des Busses (Benutzen des integrierten Abschlusswiderstands)

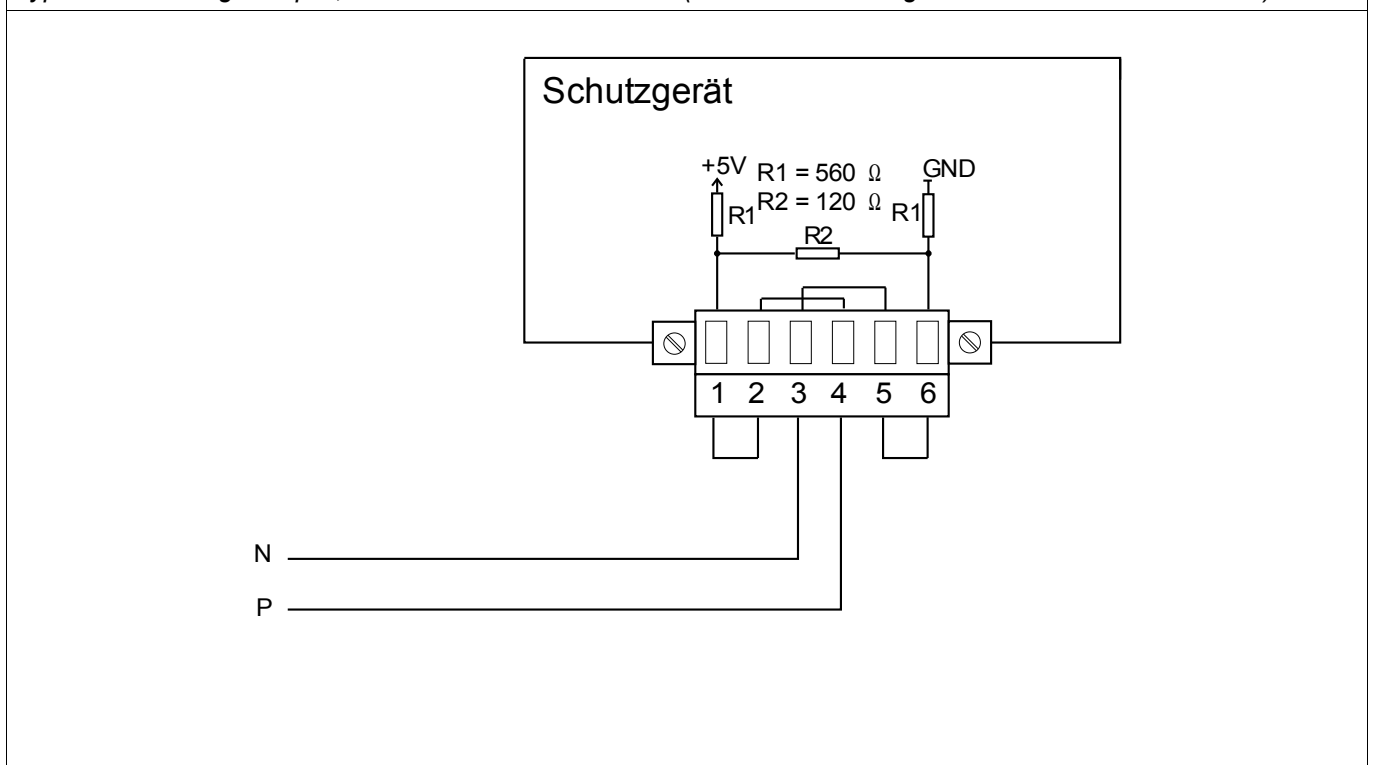



**WARNUNG** Die RS485 Schnittstelle existiert in zwei Bauformen (Typ 1 und Typ 2). Den in Ihrem Gerät verbauten Typen müssen Sie dem Anschlussbild auf Ihrem Gerät entnehmen.



**WARNUNG** Stellen Sie die korrekten Anzugsmomente sicher.

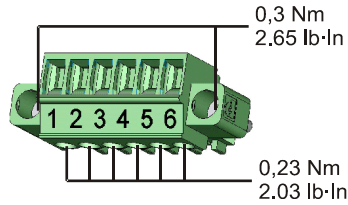

**RS485 – Typ 2 (siehe Anschlussbild)**

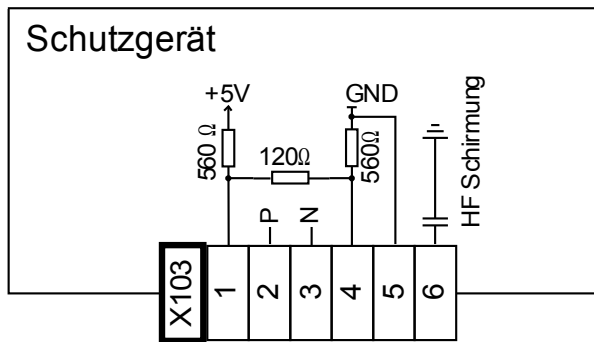

**Elektromechanische Zuordnung Typ 2 (siehe Anschlussbild)**

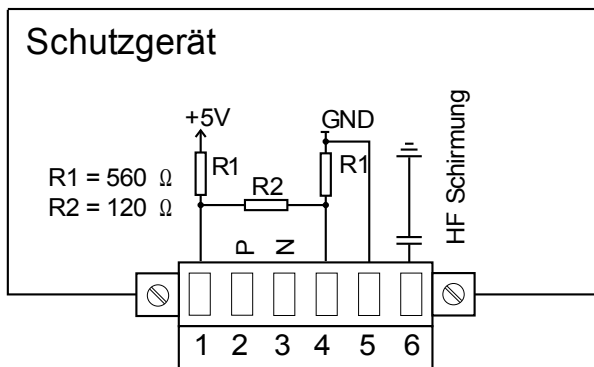

Das Modbus® / IEC 60870-5-103 Kommunikationskabel muss geschirmt sein. Der Schirm ist an der Erdungsschraube auf der Geräterückseite zu befestigen.

Die Kommunikation ist Halbduplex.

Typ 2 Verdrahtungsbeispiel, Gerät in der Mitte des Busses

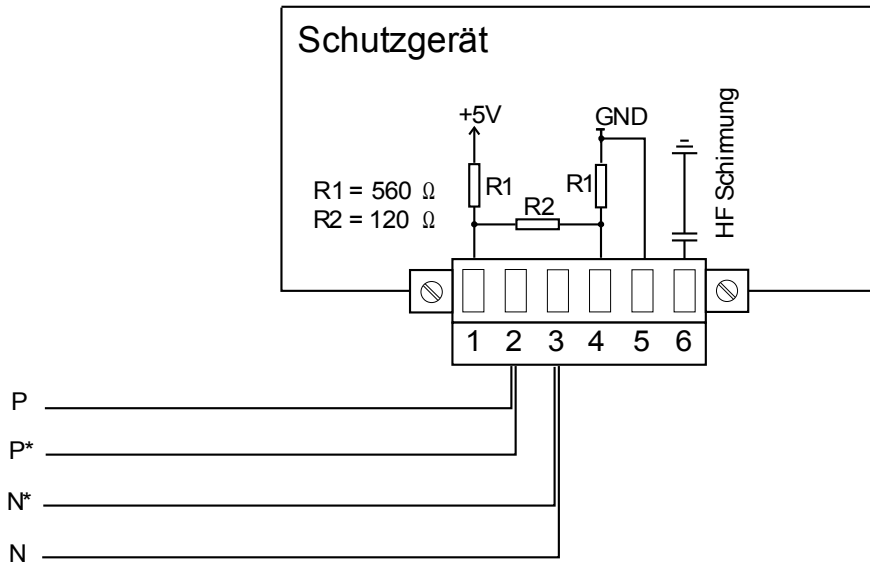

Typ 2 Verdrahtungsbeispiel, Gerät am Ende des Busses (Benutzen des integrierten Abschlusswiderstands)

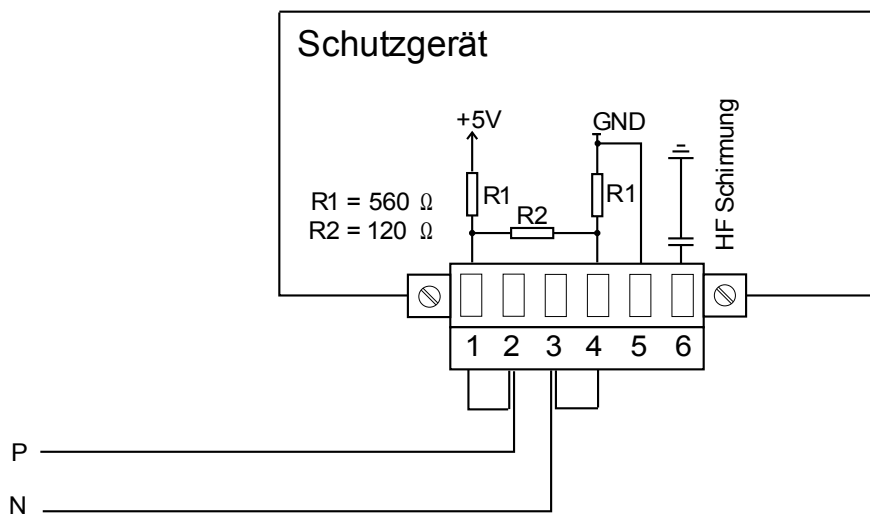

Typ 2 - Schirmungsoptionen (2-Draht + HF Schirmung)

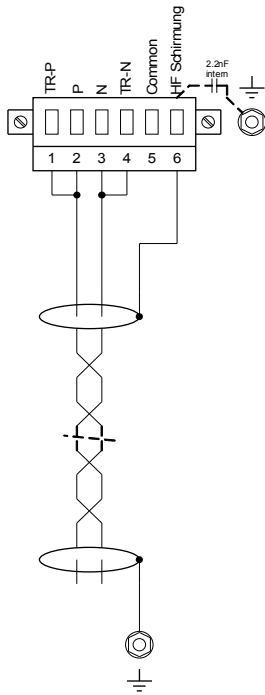

Schirmung auf der Masterseite geerdet, Abschlusswiderstände verwendet

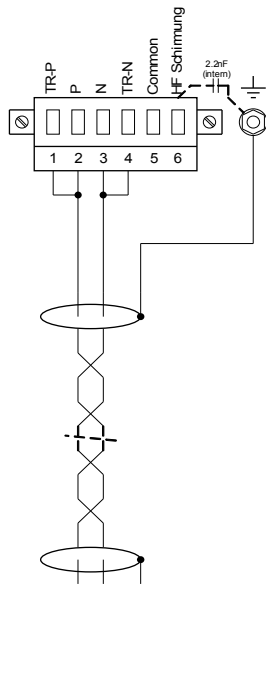

Schirmung auf der Geräteseite geerdet, Abschlusswiderstände verwendet

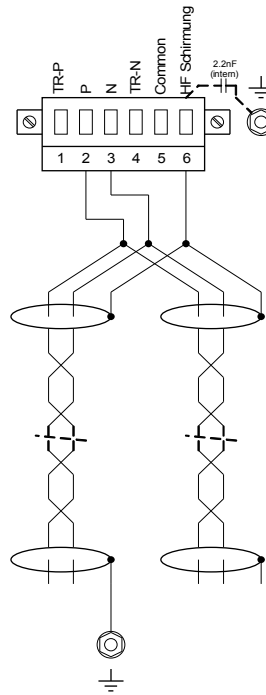

Schirmung auf der Masterseite geerdet, keine Abschlusswiderstände.

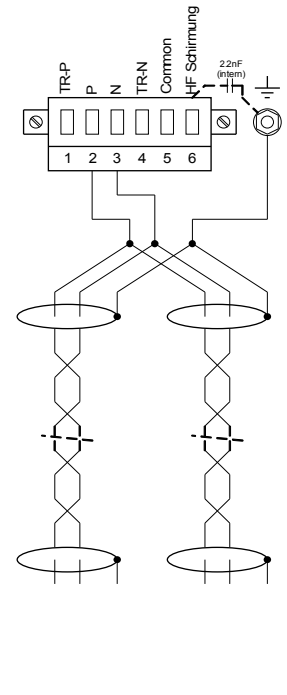

Schirmung auf der Geräteseite geerdet, keine Abschlusswiderstände.

Typ 2 - Schirmungsoptionen (3-Drähte + HF Schirmung)

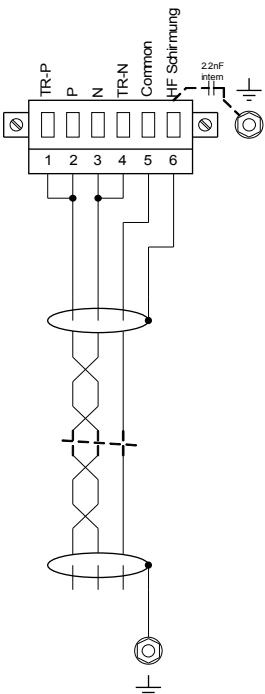

Schirmung auf der Masterseite geerdet, Abschlusswiderstände verwendet

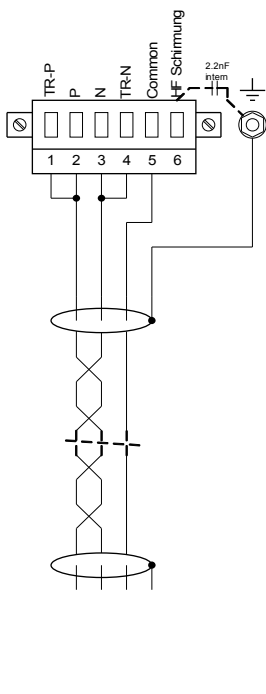

Schirmung auf der Geräteseite geerdet, Abschlusswiderstände verwendet

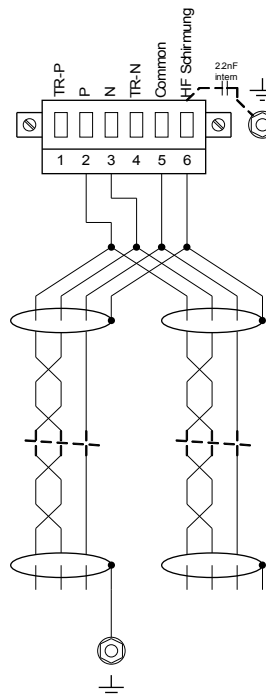

Schirmung auf der Masterseite geerdet, keine Abschlusswiderstände.

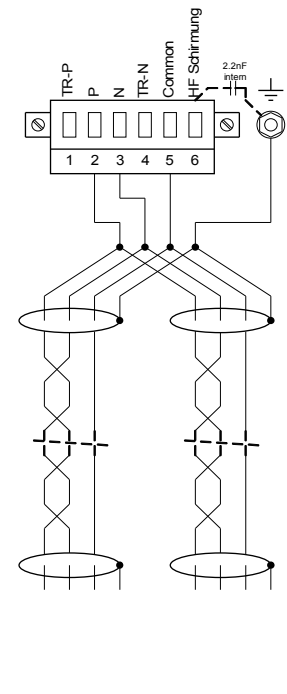

Schirmung auf der Geräteseite geerdet, keine Abschlusswiderstände.

## Profibus DP/ Modbus® RTU / IEC 60870-5-103 über LWL

### Lichtwellenleiter - LWL

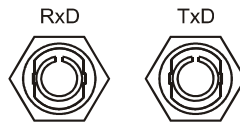

## Modbus® RTU / IEC 60870-5-103 über D-SUB

### D-SUB

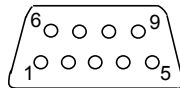

### Elektromechanische Zuordnung

- D-SUB Belegung - Buchse
- 1 Erdung/Leitungsschirmung
- 3 RxD TxD - P: High-Pegel
- 4 RTS-signal
- 5 DGND: Ground, neg. Potenzial der Versorgungsspannung
- 6 VP: pos. Potenzial der Versorgungsspannung
- 8 RxD TxD - N: Low-Pegel

## HINWEIS

Das Kommunikationskabel muss geschirmt sein. Der Schirm ist an der Erdungsschraube auf der Geräterückseite zu befestigen.

## Profibus DP über D-SUB

### D-SUB

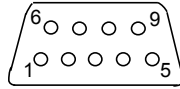

### Elektromechanische Zuordnung

- D-SUB Belegung - Buchse
- 1 Erdung/Leitungsschirmung
- 3 RxD TxD - P: High-Pegel
- 4 RTS-signal
- 5 DGND: Ground, neg. Potenzial der Versorgungsspannung
- 6 VP: pos. Potenzial der Versorgungsspannung
- 8 RxD TxD - N: Low-Pegel

## HINWEIS

Das Kommunikationskabel muss geschirmt sein. Der Schirm ist an der Erdungsschraube auf der Geräterückseite zu befestigen.

## Profibus DP/ Modbus® RTU / IEC 60870-5-103 über LWL

### Lichtwellenleiter - LWL

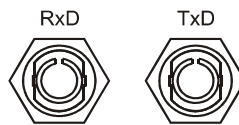

## Ethernet / TCP/IP über LWL

### Lichtwellenleiter - LWL

Fibre connection / LWL

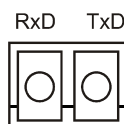

## PC Interface - X120

- USB (mini )

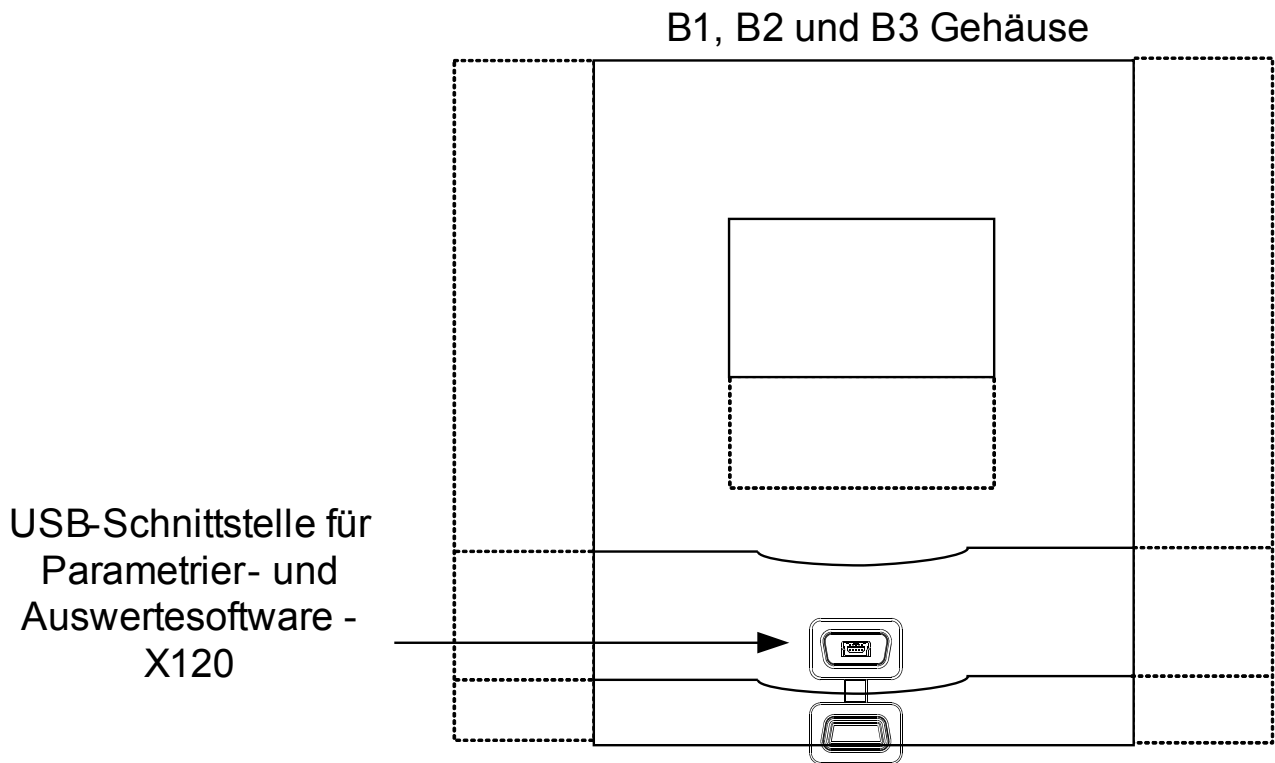





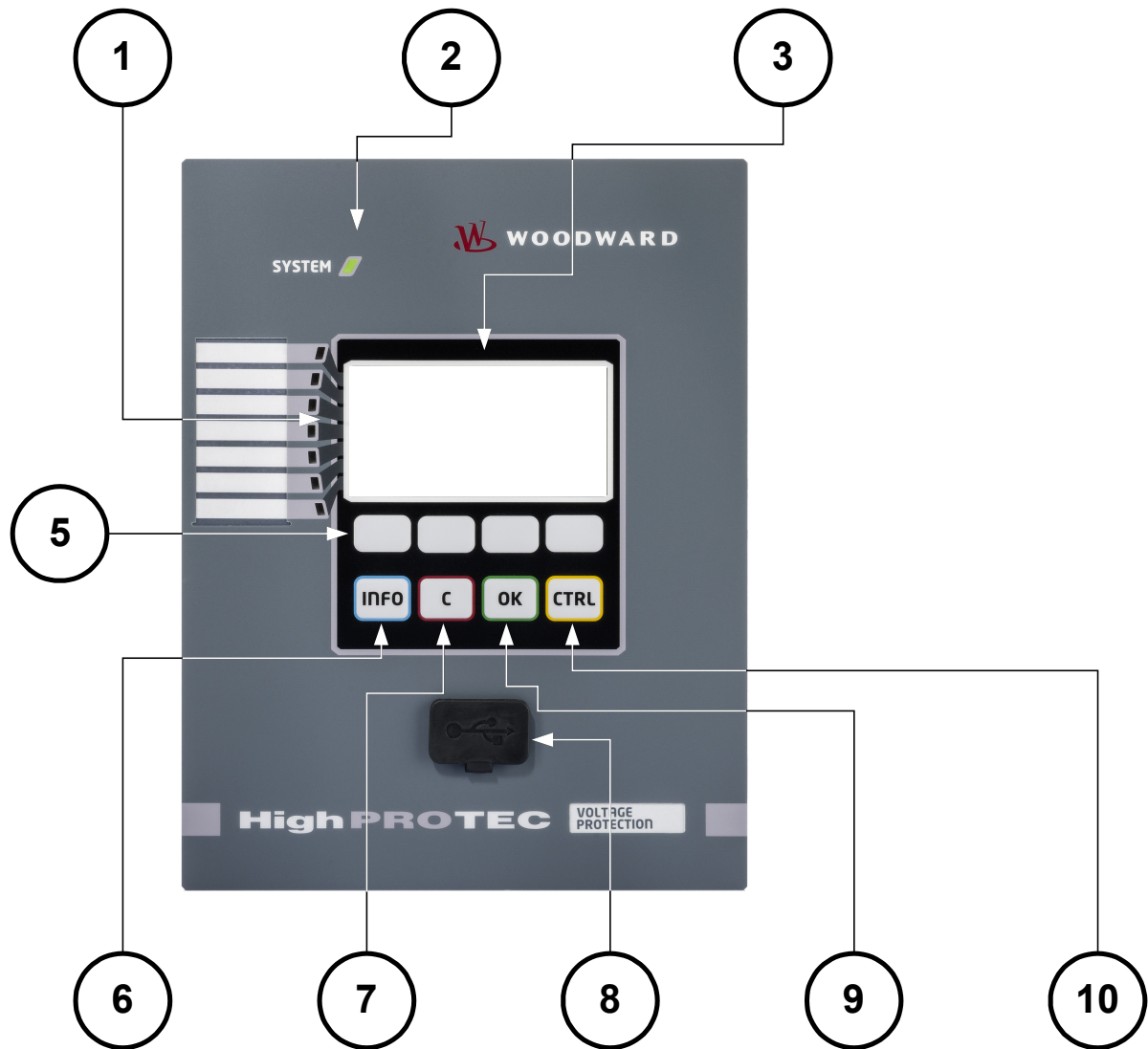

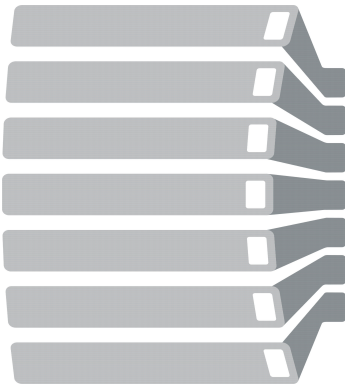



## Navigation - Bedienung



1		LEDs	<p>Meldungen informieren Sie über Betriebszustände, Anlagendaten oder sonstige Gerätedaten. Darüber hinaus liefern sie Informationen über Störfälle und die Funktion des Gerätes sowie sonstige Anlagen- und Gerätezustände.</p> <p>Meldesignale können den LEDs frei aus der »Rangierliste« zugeordnet werden.</p> <p>Eine Übersicht mit allen im Gerät zur Verfügung stehenden Meldesignalen ist der »Rangierliste« zu entnehmen.</p>
---	---	------	---

2		System OK LED	Sollte während des Betriebs die System-OK-LED rot blinken, so wenden Sie sich umgehend an den Service.
3		Display	Über das Display können Sie Betriebsdaten auslesen und Parameter anzeigen lassen bzw. editieren.
5		Softkeys	<p>Die Funktion der »SOFTKEYS« ist kontextabhängig. In der untersten Zeile des Displays wird die jeweilige Funktion dargestellt/symbolisiert.</p> <p>Mögliche Funktionen sind:</p> <ul style="list-style-type: none"> <li>■ Navigation</li> <li>■ Verkleinern/Vergrößern eines Parameters (Inkrement/ Dekrement)</li> <li>■ Scrollen innerhalb einer Menüseite</li> <li>■ Navigieren zu einer Ziffer (Digit)</li> <li>■ Wechsel in den Parametriermodus »Schraubenschlüsselsymbol«</li> </ul>
6		Info-Taste (Meldungen)	<p>Einsehen der aktuellen LED-Rangierung. Die Direktwahltaste kann jederzeit betätigt werden. Ein erneutes Betätigen führt zum Verlassen des LED-Menüs.</p> <p>Hierbei wird zunächst nur der Meldetext der jeweils ersten Rangierung angezeigt. Alle 3 Sekunden werden »SOFTKEYS« ein- und ausgeblendet.</p> <p><i>Einsehen aller auf eine LED rangierten Signale:</i></p> <p>Nach dem Betätigen der INFO-Taste sehen Sie zunächst nur das erste auf eine LED rangierte Signal. Alle 3 Sekunden werden die Softkeys ein- und ausgeblendet.</p>





			<p>Wenn auf eine LED mehr als ein Signal rangiert ist (erkennbar an den drei Punkten), dann können Sie den Status aller zu dieser LED gehörenden Rangierungen folgendermaßen einsehen.</p> <p>Wählen Sie mittels der »SOFTKEYS« »herunter« bzw »herauf« die gewünschte LED aus (Die Softkeys werden nach ca. 3 Sekunden eingeblendet).</p> <p>Mittels des »SOFTKEYS« »rechts« rufen Sie das Statusfenster für diese LED auf. Nun können Sie den Status aller auf diese LED rangierten Signale einsehen. Ein Pfeilsymbol zeigt dabei auf die LED, deren Status gerade angezeigt wird.</p> <p>Mittels der mittels der »SOFTKEYS« »herunter« bzw »herauf« können nun die Stati aller weiteren LEDs eingesehen werden (alle LEDs können in einem Zyklus durchlaufen werden).</p> <p>Zum Verlassen der LED-Rangierung betätigen Sie mehrmals den »SOFTKEY« »links«</p>
7		»C-Taste«	<p>Änderungen verwerfen und quittieren von Meldungen.</p> <p>Zum Quittieren betätigen Sie den Softkey »Schraubenschlüssel« und geben das Passwort ein.</p> <p>Das Quittiermenü wird mit der Pfeil-links-Taste verlassen.</p>
8		RS232-Schnittstelle (Smart view Anbindung)	Über die RS232-Schnittstelle wird die Verbindung zur Bediensoftware <i>Smart view</i> hergestellt.
9		»OK-Taste«	Durch Betätigen der »OK-Taste« werden Parameteränderungen zwischengespeichert. Wird die »OK-Taste« zum zweiten Mal betätigt, so werden die Parameteränderungen endgültig gespeichert.

10	 A square button with a yellow border and the word "CTRL" in blue capital letters.	»CTRL-Taste«*	Direktzugang zum Steuerungsmenü
----	---	---------------	---------------------------------

\*=nicht in allen Geräten verfügbar

## Prinzipielle Menüführung

Die Bedienoberfläche entspricht einem hierarchisch strukturierten Menübaum. Mit Hilfe der »SOFTKEYS« /Navigationstasten kann auf die einzelnen Untermenüs zugegriffen werden. In der untersten Zeile des Displays wird die Funktion der »SOFTKEYS« symbolisiert.

<i>Softkey</i>	<i>Beschreibung</i>
	■ Über den »SOFTKEY« »herauf« gelangt man zum vorherigen Menüpunkt/einen Parameter herauf/aufwärts scrollen.
	■ Über den »SOFTKEY« »links« gelangt man eine Stufe zurück.
	■ Über den »SOFTKEY« »herunter« wechselt man zum nächsten Menüpunkt/einen Parameter runter/abwärts scrollen.
	■ Mittels des »SOFTKEY« »rechts« gelangt man in Untermenüs.
	■ Mittels des »SOFTKEYs« »Listenanfang« springt man an den Anfang einer Liste.
	■ Mittels des »SOFTKEYs« »Listenende« springt man an das Ende einer Liste.
	■ Durch den »SOFTKEY« »+« wird das entsprechende Digit inkrementiert. (Dauerdruck -> schnell)
	■ Mittels des »SOFTKEYs« »-« wird das entsprechende Digit dekrementiert. (Dauerdruck -> schnell)
	■ Mittels dieses »SOFTKEYs« »Digit links« navigiert man ein Digit nach links.
	■ Mittels dieses »SOFTKEYs« »Digit rechts« navigiert man ein Digit nach rechts.
	■ Mit dem »SOFTKEY« »Parametrieren« wird der Parametriermodus aufgerufen.
	■ Mit dem »SOFTKEY« »Parametrieren« wird der Parametriermodus aufgerufen. Passworteingabe erforderlich.
	■ Mit dem »SOFTKEY« »Löschen« werden Daten gelöscht.
	■ Mit dem »SOFTKEY« »Schnell vorwärts« kann in Listen schnell gescrollt werden.
	■ Mit dem »SOFTKEY« »Schnell rückwärts« kann in Listen schnell gescrollt werden.

Um zum Hauptmenü zurückzukehren, halten Sie einfach den Softkey »Pfeil-links« solange gedrückt bis Sie im »Hauptmenü« bzw. an der Geräterwurzel angekommen sind.

## Rangierung der Eingänge, Ausgänge und LEDs

### Konfigurierung der Digitalen Eingänge

Für jeden digitalen Eingang sind folgende Parameter zu setzen:

- »Nennspannung« (Schaltschwelle)
- »Entprellzeit«: Erst nach Ablauf der Entprellzeit übernimmt der digitale Eingang einen Zustandswechsel.
- Ggf. »Invertierung«

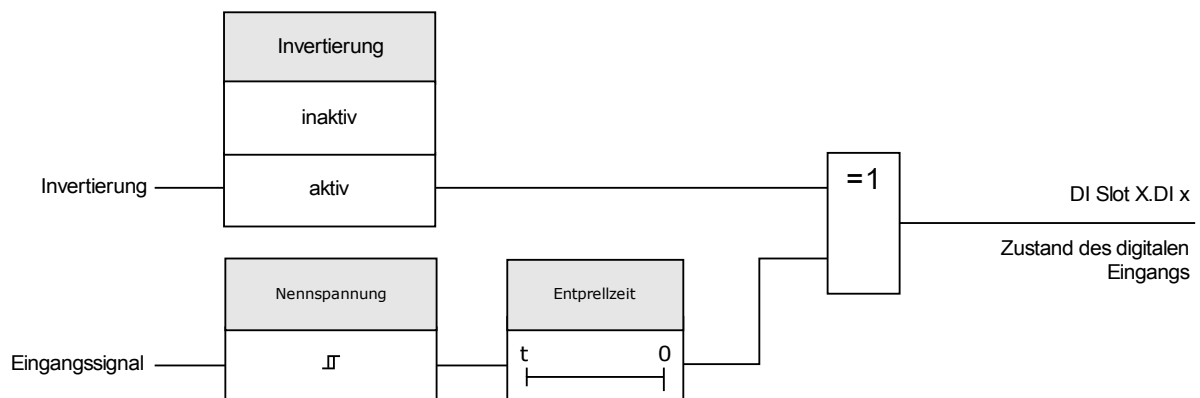

**VORSICHT** Mit jedem Zustandswechsel des Eingangssignals wird die Entprellzeit neu gestartet.

**VORSICHT** Zusätzlich, zu der über die Software einstellbaren Entprellzeiten, gibt es eine Hardware Entprellzeit (ca. 12 ms), die nicht abschaltbar ist und den softwareseitig eingestellten Entprellzeiten stets hinzuzurechnen ist.

## Rangieren Digitaler Eingänge

Sie haben zwei Optionen um festzulegen wohin ein Digitaler Eingang wirken soll (zwei Optionen um Digitale Eingänge zu rangieren).

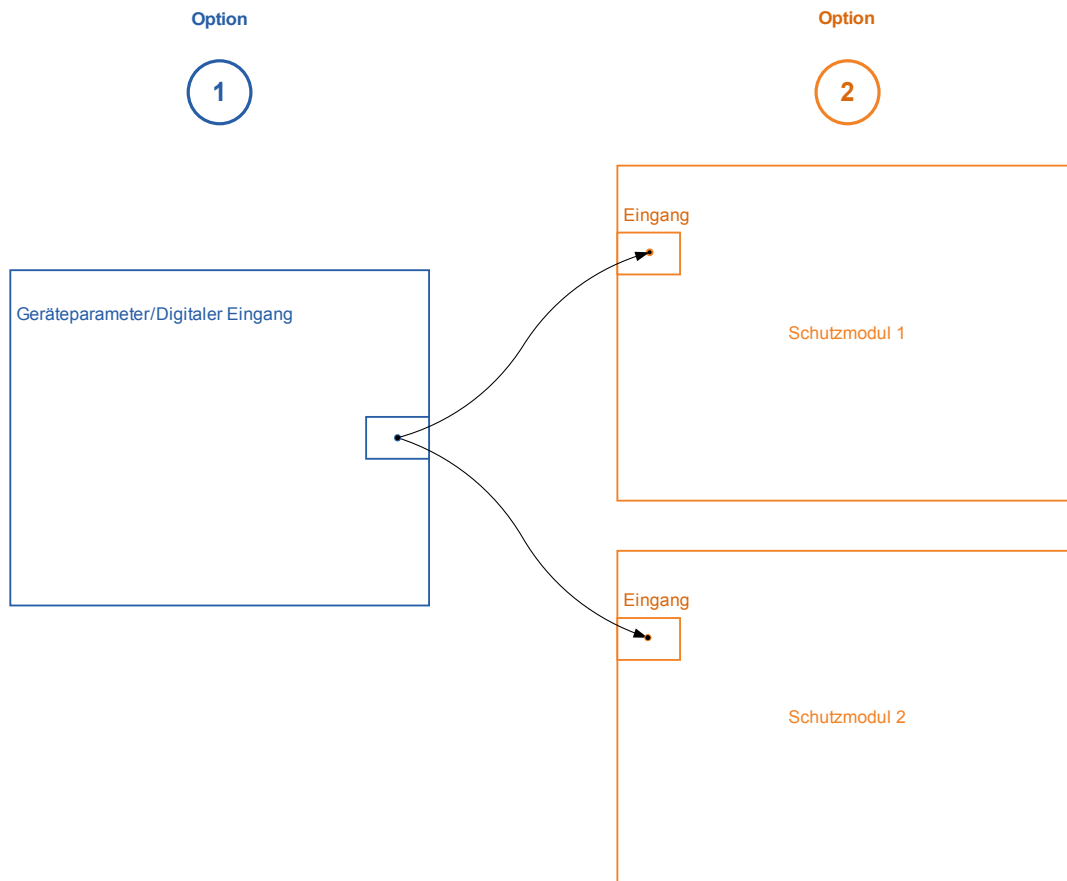

**Option 1** - Einen Digitalen Eingang (einem/mehreren) Modulen zuweisen.

### *Hinzufügen einer Rangierung:*

Sie können im Menü [Geräteparameter\Digitale Eingänge] einem Digitalen Eingang ein oder mehrere Ziele zuweisen auf die der Digitale Eingang wirken soll. Rufen Sie dazu den entsprechenden Digitalen Eingang auf (Pfeil rechts auf dem DI). Betätigen Sie den Softkey »Parametrieren/«. Wählen Sie »hinzufügen« und weisen Sie ein Ziel und ggf. weitere Ziele hinzu.

### *Löschen einer Rangierung:*

Zum Löschen einer Rangierung an der Bedieneinheit wählen Sie wie oben beschrieben den Digitalen Eingang aus der bearbeitet werden soll.

Rufen Sie die Rangierungen auf (Pfeil rechts auf dem DI) und wählen Sie die Rangierung aus, die entfernt werden soll, d.h. diese muss mit dem Cursor markiert sein.

Durch den Softkey »Parametrieren« und Auswahl von »entfernen« kann die Rangierung an der Bedieneinheit nun nach Passworteingabe und Bestätigung entfernt werden.

**Option 2** – Einem Moduleingang einen Digitalen Eingang zuweisen.

Gehen Sie in ein Modul. Weisen Sie nun dem Modul den Digitalen Eingang zu. Beispiel: Ein Schutzmodul soll in Abhängigkeit des Zustands eines Digitalen Eingangs blockiert werden. Weisen Sie hierzu in den Globalen Schutzparametern dem Blockadeeingang (z.B. Ex Blo 1) den gewünschten Digitalen Eingang zu.



## Überprüfung der Zuordnung der Digitalen Eingänge

Um festzustellen, auf welche Ziele ein Digitaler Eingang bereits rangiert wurde gehen Sie wie folgt vor:

Wechseln Sie ins Menü [Geräteparameter\Digitale Eingänge].







Navigieren Sie den Digitalen Eingang an über den Sie mehr erfahren möchten.









Wenn ein Digitaler Eingang mehr als einmal verwendet wird (wenn er auf mehrere Ziele wirkt), dann wird das an der Bedieneinheit durch ein "..." hinter dem Digitalen Eingang indiziert. Rufen Sie diesen Digitalen Eingang durch »Pfeil rechts« auf um die Liste der Ziele dieses Digitalen Eingangs einzusehen.





## DI-8P X

DI Slot X1

### Geräteparameter der Digitalen Eingänge auf der DI-8P X

Parameter	Beschreibung	Einstellbereich	Voreinstellung	Menüpfad
 Nennspannung	Nennspannung der digitalen Eingänge	24 V DC, 48 V DC, 60 V DC, 110 V DC, 230 V DC, 110 V AC, 230 V AC	24 V DC	[Geräteparameter /Digitale Eingänge /DI Slot X1 /Gruppe 1]
 Invertierung 1	Invertieren der Eingangssignale	inaktiv, aktiv	inaktiv	[Geräteparameter /Digitale Eingänge /DI Slot X1 /Gruppe 1]
 Entprellzeit 1	Erst nach Ablauf der Entprellzeit wird ein Zustandswechsel an einem digitalen Eingang vom Gerät übernommen. So werden evtl. Wischer nicht fehlinterpretiert.	keine Entprz, 20 ms, 50 ms, 100 ms	keine Entprz	[Geräteparameter /Digitale Eingänge /DI Slot X1 /Gruppe 1]
 Nennspannung	Nennspannung der digitalen Eingänge	24 V DC, 48 V DC, 60 V DC, 110 V DC, 230 V DC, 110 V AC, 230 V AC	24 V DC	[Geräteparameter /Digitale Eingänge /DI Slot X1 /Gruppe 2]
 Invertierung 2	Invertieren der Eingangssignale	inaktiv, aktiv	inaktiv	[Geräteparameter /Digitale Eingänge /DI Slot X1 /Gruppe 2]
 Entprellzeit 2	Erst nach Ablauf der Entprellzeit wird ein Zustandswechsel an einem digitalen Eingang vom Gerät übernommen. So werden evtl. Wischer nicht fehlinterpretiert.	keine Entprz, 20 ms, 50 ms, 100 ms	keine Entprz	[Geräteparameter /Digitale Eingänge /DI Slot X1 /Gruppe 2]

<i>Parameter</i>	<i>Beschreibung</i>	<i>Einstellbereich</i>	<i>Voreinstellung</i>	<i>Menüpfad</i>
 Nennspannung	Nennspannung der digitalen Eingänge	24 V DC, 48 V DC, 60 V DC, 110 V DC, 230 V DC, 110 V AC, 230 V AC	24 V DC	[Geräteparameter /Digitale Eingänge /DI Slot X1 /Gruppe 3]
 Invertierung 3	Invertieren der Eingangssignale	inaktiv, aktiv	inaktiv	[Geräteparameter /Digitale Eingänge /DI Slot X1 /Gruppe 3]
 Entprellzeit 3	Erst nach Ablauf der Entprellzeit wird ein Zustandswechsel an einem digitalen Eingang vom Gerät übernommen. So werden evtl. Wischer nicht fehlinterpretiert.	keine Entprz, 20 ms, 50 ms, 100 ms	keine Entprz	[Geräteparameter /Digitale Eingänge /DI Slot X1 /Gruppe 3]
 Invertierung 4	Invertieren der Eingangssignale	inaktiv, aktiv	inaktiv	[Geräteparameter /Digitale Eingänge /DI Slot X1 /Gruppe 3]
 Entprellzeit 4	Erst nach Ablauf der Entprellzeit wird ein Zustandswechsel an einem digitalen Eingang vom Gerät übernommen. So werden evtl. Wischer nicht fehlinterpretiert.	keine Entprz, 20 ms, 50 ms, 100 ms	keine Entprz	[Geräteparameter /Digitale Eingänge /DI Slot X1 /Gruppe 3]
 Invertierung 5	Invertieren der Eingangssignale	inaktiv, aktiv	inaktiv	[Geräteparameter /Digitale Eingänge /DI Slot X1 /Gruppe 3]
 Entprellzeit 5	Erst nach Ablauf der Entprellzeit wird ein Zustandswechsel an einem digitalen Eingang vom Gerät übernommen. So werden evtl. Wischer nicht fehlinterpretiert.	keine Entprz, 20 ms, 50 ms, 100 ms	keine Entprz	[Geräteparameter /Digitale Eingänge /DI Slot X1 /Gruppe 3]
 Invertierung 6	Invertieren der Eingangssignale	inaktiv, aktiv	inaktiv	[Geräteparameter /Digitale Eingänge /DI Slot X1 /Gruppe 3]

<i>Parameter</i>	<i>Beschreibung</i>	<i>Einstellbereich</i>	<i>Voreinstellung</i>	<i>Menüpfad</i>
 Entprellzeit 6	Erst nach Ablauf der Entprellzeit wird ein Zustandswechsel an einem digitalen Eingang vom Gerät übernommen. So werden evtl. Wischer nicht fehlinterpretiert.	keine Entprz, 20 ms, 50 ms, 100 ms	keine Entprz	[Geräteparameter /Digitale Eingänge /DI Slot X1 /Gruppe 3]
 Invertierung 7	Invertieren der Eingangssignale	inaktiv, aktiv	inaktiv	[Geräteparameter /Digitale Eingänge /DI Slot X1 /Gruppe 3]
 Entprellzeit 7	Erst nach Ablauf der Entprellzeit wird ein Zustandswechsel an einem digitalen Eingang vom Gerät übernommen. So werden evtl. Wischer nicht fehlinterpretiert.	keine Entprz, 20 ms, 50 ms, 100 ms	keine Entprz	[Geräteparameter /Digitale Eingänge /DI Slot X1 /Gruppe 3]
 Invertierung 8	Invertieren der Eingangssignale	inaktiv, aktiv	inaktiv	[Geräteparameter /Digitale Eingänge /DI Slot X1 /Gruppe 3]
 Entprellzeit 8	Erst nach Ablauf der Entprellzeit wird ein Zustandswechsel an einem digitalen Eingang vom Gerät übernommen. So werden evtl. Wischer nicht fehlinterpretiert. 8	keine Entprz, 20 ms, 50 ms, 100 ms	keine Entprz	[Geräteparameter /Digitale Eingänge /DI Slot X1 /Gruppe 3]

## Meldungen der Digitalen Eingänge auf der DI-8P X

<i>Meldung</i>	<i>Beschreibung</i>
DI 1	Meldung: Digitaler Eingang
DI 2	Meldung: Digitaler Eingang
DI 3	Meldung: Digitaler Eingang
DI 4	Meldung: Digitaler Eingang
DI 5	Meldung: Digitaler Eingang
DI 6	Meldung: Digitaler Eingang
DI 7	Meldung: Digitaler Eingang
DI 8	Meldung: Digitaler Eingang

## Rangierung der Ausgangsrelais

Über Melderelais können die Zustände der Modulausgänge bzw. Meldungen/Schutzfunktionen (z. B. rückwärtige Verriegelung) weitergegeben werden. Die Melderelais sind potenzialfreie Wechselkontakte (können als Ruhe- oder Arbeitsstromkontakt genutzt werden). Jedem Melderelais können bis zu 7 Funktionen aus der »Rangierliste« zugeordnet werden.

Für jedes Ausgangsrelais sind folgende Parameter zu setzen:

- Bis zu 7 Signale aus der »Rangierliste« (Oder-Verknüpfung)
- Jedes einzelne der rangierten Signale kann invertiert werden.
- Der (Gesamt-)Zustand des Ausgangsrelais kann invertiert werden (Ruhe-/Arbeitsstromprinzip)
- Über das Arbeitsprinzip wird festgelegt, ob das Ausgangsrelais im Arbeitsstrom- oder Ruhestromprinzip arbeitet.
- Selbsthaltung aktiv oder inaktiv
  - Selbsthaltung = »inaktiv«:  
Ist die Selbsthaltung »inaktiv«, so nimmt das Melderelais bzw. der Meldekontakt nach Ablauf der Mindesthaltezeit den Zustand der auf sie rangierten Signale ein.
  - Selbsthaltung=»aktiv«  
Ist die Selbsthaltung »aktiv«, so wird der durch die Meldungen »gesetzte« Zustand des Melderelais bzw. des Meldekontaktes gespeichert.

Das Melderelais kann erst quittiert werden:

Nachdem die Signale, die zum »Setzen« des Relais geführt haben, wieder zurückgefallen sind und die Mindesthaltezeit abgelaufen ist.

- Haltezeit: Die Mindesthaltezeit »Haltezeit« gewährleistet bei einem Signalwechsel, dass das Relais mindestens für diese Zeit angezogen bzw. abgefallen bleibt.

### VORSICHT

Wenn Ausgangsrelais mit Selbsthaltung=»aktiv« parametrier sind, dann kehren die Ausgangsrelais nach einem Ausfall und Wiederkehr der Versorgungsspannung wieder in die „gespeicherte Position“ zurück.

Der Status des Ausgangsrelais wird ebenfalls nicht durch Umparametrierungen oder durch nachträgliches Deaktivieren der Selbsthaltung zurückgenommen. Um eine einmal angezogene Selbsthaltung zurückzusetzen, ist eine explizite Quittierung erforderlich.

### HINWEIS

Das System-Ok-Relais (Supervision Contact) kann nicht parametrier werden.

### Quittiermöglichkeiten

Ausgangsrelais können quittiert werden durch:

- Betätigen der »C«-Taste an der Bedieneinheit.
- Jedes einzelne Ausgangsrelais kann durch ein Signal aus der »Rangierliste« quittiert werden (bei parametrierter Selbsthaltung).
- Über das Modul »Ex Quittierung« können alle Ausgangsrelais auf einmal zurückgesetzt werden, wenn das aus der »Rangierliste« für die Externe Quittierung ausgewählte Signal wahr wird.
- Über die Leittechnik (SCADA) können alle Ausgangsrelais auf einmal zurückgesetzt werden.



**Der Schaltzustand von Ausgangsrelais kann zu Testzwecken erzwungen oder gesperrt werden (Inbetriebnahmeunterstützung, siehe auch Kapitel Service/„Erzwungener Schaltzustand der Ausgangsrelais“ und Kapitel „Sperren der Ausgangsrelais“ ).**



## Selbstüberwachungs-/System Kontakt

Das *System-OK-Melderelais (SK)* ist der Life Kontakt der Geräte.

Der Einbauort des *System-OK-Melderelais (SK)* ist abhängig von der Gehäusevariante. Siehe Anschlussbild des Geräts (WDC-Kontakt).





Das *System-OK-Relais* ist nicht parametrierbar. Der Selbstüberwachungskontakt ist ein Arbeitsstromkontakt. Er zieht an, wenn das Gerät keinen internen Fehler aufweist. Während das Gerät bootet bleibt das *System-OK-Relais (SK)* abgefallen. Ist das System ordnungsgemäß hochgefahren, zieht das Relais an. Die *System-OK-LED* funktioniert analog dazu (siehe Kapitel Selbstüberwachung).





## K-5 X



K Slot X2

### Direktkommandos für die K-5 X

Parameter	Beschreibung	Einstellbereich	Voreinstellung	Menüpfad
 SPERREN	<p>In diesem zweiten Schritt (nachdem das GESPERRT Kmd" aktiviert wurde) können die Ausgangsrelais nun tatsächlich gesperrt werden, sofern keine Selbsthaltung anliegen oder Mindesthaltezeiten noch nicht abgelaufen sind. Hinweis: Relais können für Wartungsarbeiten in den GESPERRT-Modus geschaltet werden, um das Risiko zu vermeiden während Wartungsarbeiten versehentlich ganze Prozesse offline zu schalten (Hinweis, der Selbstüberwachungskontakt ist stets in Funktion, läßt sich nicht funktionslos schalten). STELLEN SIE SICHER, dass die Relais nach Durchführung der Wartungsarbeiten wieder ENTSPERRT werden.</p> <p>Nur verfügbar wenn: SPERREN K = aktiv</p>	inaktiv, aktiv	inaktiv	[Service /Test (Schutz gesperrt) /SPERREN /K Slot X2]
 Erzwingen alle Ausg	<p>Mit Hilfe dieser Funktion kann der normale Ausgangsstatus eines Relais überschrieben werden (erzwungen). Das Relais kann aus dem "Normalzustand" (Relais arbeitet entsprechend dem Status der rangierten Signale) in den "Erzwungen Gesetzt" Zustand oder in den "Erzwungen Nicht Gesetzt" Zustand versetzt werden. Das Erzwingen des Ausgangszustands einer ganzen Relaiskarte ist überlegen zum Erzwingen des Ausgangszustands eines einzelnen Relais.</p>	Normal, Erzwungen Nicht Gesetzt, Erzwungen Gesetzt	Normal	[Service /Test (Schutz gesperrt) /Erzwingen K /K Slot X2]
 Erzwingen K1	<p>Mit Hilfe dieser Funktion kann der normale Ausgangsstatus eines Relais überschrieben werden (erzwungen). Das Relais kann aus dem "Normalzustand" (Relais arbeitet entsprechend dem Status der rangierten Signale) in den "Erzwungen Gesetzt" Zustand oder in den "Erzwungen Nicht Gesetzt" Zustand versetzt werden.</p>	Normal, Erzwungen Nicht Gesetzt, Erzwungen Gesetzt	Normal	[Service /Test (Schutz gesperrt) /Erzwingen K /K Slot X2]
 Erzwingen K2	<p>Mit Hilfe dieser Funktion kann der normale Ausgangsstatus eines Relais überschrieben werden (erzwungen). Das Relais kann aus dem "Normalzustand" (Relais arbeitet entsprechend dem Status der rangierten Signale) in den "Erzwungen Gesetzt" Zustand oder in den "Erzwungen Nicht Gesetzt" Zustand versetzt werden.</p>	Normal, Erzwungen Nicht Gesetzt, Erzwungen Gesetzt	Normal	[Service /Test (Schutz gesperrt) /Erzwingen K /K Slot X2]





<i>Parameter</i>	<i>Beschreibung</i>	<i>Einstellbereich</i>	<i>Voreinstellung</i>	<i>Menüpfad</i>
Erzwingung K3 	Mit Hilfe dieser Funktion kann der normale Ausgangsstatus eines Relais überschrieben werden (erzwungen). Das Relais kann aus dem "Normalzustand" (Relais arbeitet entsprechend dem Status der rangierten Signale) in den "Erzwungen Gesetzt" Zustand oder in den "Erzwungen Nicht Gesetzt" Zustand versetzt werden.	Normal, Erzwungen Nicht Gesetzt, Erzwungen Gesetzt	Normal	[Service /Test (Schutz gesperrt) /Erzwingung K /K Slot X2]
Erzwingung K4 	Mit Hilfe dieser Funktion kann der normale Ausgangsstatus eines Relais überschrieben werden (erzwungen). Das Relais kann aus dem "Normalzustand" (Relais arbeitet entsprechend dem Status der rangierten Signale) in den "Erzwungen Gesetzt" Zustand oder in den "Erzwungen Nicht Gesetzt" Zustand versetzt werden.	Normal, Erzwungen Nicht Gesetzt, Erzwungen Gesetzt	Normal	[Service /Test (Schutz gesperrt) /Erzwingung K /K Slot X2]
Erzwingung K5 	Mit Hilfe dieser Funktion kann der normale Ausgangsstatus eines Relais überschrieben werden (erzwungen). Das Relais kann aus dem "Normalzustand" (Relais arbeitet entsprechend dem Status der rangierten Signale) in den "Erzwungen Gesetzt" Zustand oder in den "Erzwungen Nicht Gesetzt" Zustand versetzt werden.	Normal, Erzwungen Nicht Gesetzt, Erzwungen Gesetzt	Normal	[Service /Test (Schutz gesperrt) /Erzwingung K /K Slot X2]

## Geräteparameter der Ausgangsrelais auf der K-5 X

Parameter	Beschreibung	Einstellbereich	Voreinstellung	Menüpfad
Arbeitsprinzip 	Arbeitsprinzip	Arbeitsstromprinzip, Ruhestromprinzip	Arbeitsstromprinzip	[Geräteparameter /Ausgangsrelais /K Slot X2 /K 1]
t-Halte 	Damit ein Zustandswechsel eines Ausgangsrelais sicher erkannt werden kann, bleibt er mindestens für die Dauer der Mindesthaltezeit erhalten.	0.00 - 300.00s	0.00s	[Geräteparameter /Ausgangsrelais /K Slot X2 /K 1]
t-Aus Verz 	Ausschaltverzögerung	0.00 - 300.00s	0.00s	[Geräteparameter /Ausgangsrelais /K Slot X2 /K 1]
Selbsthaltung 	Legt fest, ob das Ausgangsrelais selbsthaltend ist.	inaktiv, aktiv	aktiv	[Geräteparameter /Ausgangsrelais /K Slot X2 /K 1]
Quittierung 	Für jedes Ausgangsrelais kann ein Signal rangiert werden, das nur das entsprechende Ausgangsrelais quittiert. Die Quittierung ist nur wirksam, wenn die Selbsthaltung aktiv ist.  Nur verfügbar wenn: Selbsthaltung = aktiv	1..n, Rangierliste	-.-	[Geräteparameter /Ausgangsrelais /K Slot X2 /K 1]
Invertierung 	Invertierung des Ausgangsrelais	inaktiv, aktiv	inaktiv	[Geräteparameter /Ausgangsrelais /K Slot X2 /K 1]
Rangierung 1 	Rangierung	1..n, Rangierliste	SG[1].AuslBef	[Geräteparameter /Ausgangsrelais /K Slot X2 /K 1]
Invertierung 1 	Invertierung des Zustands des rangierten Signals	inaktiv, aktiv	inaktiv	[Geräteparameter /Ausgangsrelais /K Slot X2 /K 1]
Rangierung 2 	Rangierung	1..n, Rangierliste	-.-	[Geräteparameter /Ausgangsrelais /K Slot X2 /K 1]

<i>Parameter</i>	<i>Beschreibung</i>	<i>Einstellbereich</i>	<i>Voreinstellung</i>	<i>Menüpfad</i>
Invertierung 2 	Invertierung des Zustands des rangierten Signals	inaktiv, aktiv	inaktiv	[Geräteparameter /Ausgangsrelais /K Slot X2 /K 1]
Rangierung 3 	Rangierung	1..n, Rangierliste	.-	[Geräteparameter /Ausgangsrelais /K Slot X2 /K 1]
Invertierung 3 	Invertierung des Zustands des rangierten Signals	inaktiv, aktiv	inaktiv	[Geräteparameter /Ausgangsrelais /K Slot X2 /K 1]
Rangierung 4 	Rangierung	1..n, Rangierliste	.-	[Geräteparameter /Ausgangsrelais /K Slot X2 /K 1]
Invertierung 4 	Invertierung des Zustands des rangierten Signals	inaktiv, aktiv	inaktiv	[Geräteparameter /Ausgangsrelais /K Slot X2 /K 1]
Rangierung 5 	Rangierung	1..n, Rangierliste	.-	[Geräteparameter /Ausgangsrelais /K Slot X2 /K 1]
Invertierung 5 	Invertierung des Zustands des rangierten Signals	inaktiv, aktiv	inaktiv	[Geräteparameter /Ausgangsrelais /K Slot X2 /K 1]
Rangierung 6 	Rangierung	1..n, Rangierliste	.-	[Geräteparameter /Ausgangsrelais /K Slot X2 /K 1]
Invertierung 6 	Invertierung des Zustands des rangierten Signals	inaktiv, aktiv	inaktiv	[Geräteparameter /Ausgangsrelais /K Slot X2 /K 1]

Parameter	Beschreibung	Einstellbereich	Voreinstellung	Menüpfad
 Rangierung 7	Rangierung	1..n, Rangierliste	--	[Geräteparameter /Ausgangsrelais /K Slot X2 /K 1]
 Invertierung 7	Invertierung des Zustands des rangierten Signals	inaktiv, aktiv	inaktiv	[Geräteparameter /Ausgangsrelais /K Slot X2 /K 1]
 Arbeitsprinzip	Arbeitsprinzip	Arbeitsstromprinzip, Ruhestromprinzip	Arbeitsstromprinzip	[Geräteparameter /Ausgangsrelais /K Slot X2 /K 2]
 t-Halte	Damit ein Zustandswechsel eines Ausgangsrelais sicher erkannt werden kann, bleibt er mindestens für die Dauer der Mindesthaltezeit erhalten.	0.00 - 300.00s	0.00s	[Geräteparameter /Ausgangsrelais /K Slot X2 /K 2]
 t-Aus Verz	Ausschaltverzögerung	0.00 - 300.00s	0.00s	[Geräteparameter /Ausgangsrelais /K Slot X2 /K 2]
 Selbsthaltung	Legt fest, ob das Ausgangsrelais selbsthaltend ist.	inaktiv, aktiv	inaktiv	[Geräteparameter /Ausgangsrelais /K Slot X2 /K 2]
 Quittierung	Für jedes Ausgangsrelais kann ein Signal rangiert werden, das nur das entsprechende Ausgangsrelais quittiert. Die Quittierung ist nur wirksam, wenn die Selbsthaltung aktiv ist.  Nur verfügbar wenn: Selbsthaltung = aktiv	1..n, Rangierliste	--	[Geräteparameter /Ausgangsrelais /K Slot X2 /K 2]
 Invertierung	Invertierung des Ausgangsrelais	inaktiv, aktiv	inaktiv	[Geräteparameter /Ausgangsrelais /K Slot X2 /K 2]
 Rangierung 1	Rangierung	1..n, Rangierliste	Schutz.Alarm	[Geräteparameter /Ausgangsrelais /K Slot X2 /K 2]









Parameter	Beschreibung	Einstellbereich	Voreinstellung	Menüpfad
Invertierung 1 	Invertierung des Zustands des rangierten Signals	inaktiv, aktiv	inaktiv	[Geräteparameter /Ausgangsrelais /K Slot X2 /K 2]
Rangierung 2 	Rangierung	1..n, Rangierliste	.-	[Geräteparameter /Ausgangsrelais /K Slot X2 /K 2]
Invertierung 2 	Invertierung des Zustands des rangierten Signals	inaktiv, aktiv	inaktiv	[Geräteparameter /Ausgangsrelais /K Slot X2 /K 2]
Rangierung 3 	Rangierung	1..n, Rangierliste	.-	[Geräteparameter /Ausgangsrelais /K Slot X2 /K 2]
Invertierung 3 	Invertierung des Zustands des rangierten Signals	inaktiv, aktiv	inaktiv	[Geräteparameter /Ausgangsrelais /K Slot X2 /K 2]
Rangierung 4 	Rangierung	1..n, Rangierliste	.-	[Geräteparameter /Ausgangsrelais /K Slot X2 /K 2]
Invertierung 4 	Invertierung des Zustands des rangierten Signals	inaktiv, aktiv	inaktiv	[Geräteparameter /Ausgangsrelais /K Slot X2 /K 2]
Rangierung 5 	Rangierung	1..n, Rangierliste	.-	[Geräteparameter /Ausgangsrelais /K Slot X2 /K 2]
Invertierung 5 	Invertierung des Zustands des rangierten Signals	inaktiv, aktiv	inaktiv	[Geräteparameter /Ausgangsrelais /K Slot X2 /K 2]

Parameter	Beschreibung	Einstellbereich	Voreinstellung	Menüpfad
 Rangierung 6	Rangierung	1..n, Rangierliste	.-	[Geräteparameter /Ausgangsrelais /K Slot X2 /K 2]
 Invertierung 6	Invertierung des Zustands des rangierten Signals	inaktiv, aktiv	inaktiv	[Geräteparameter /Ausgangsrelais /K Slot X2 /K 2]
 Rangierung 7	Rangierung	1..n, Rangierliste	.-	[Geräteparameter /Ausgangsrelais /K Slot X2 /K 2]
 Invertierung 7	Invertierung des Zustands des rangierten Signals	inaktiv, aktiv	inaktiv	[Geräteparameter /Ausgangsrelais /K Slot X2 /K 2]
 Arbeitsprinzip	Arbeitsprinzip	Arbeitsstromprinzip, Ruhestromprinzip	Arbeitsstromprinzip	[Geräteparameter /Ausgangsrelais /K Slot X2 /K 3]
 t-Halte	Damit ein Zustandswechsel eines Ausgangsrelais sicher erkannt werden kann, bleibt er mindestens für die Dauer der Mindesthaltezeit erhalten.	0.00 - 300.00s	0.00s	[Geräteparameter /Ausgangsrelais /K Slot X2 /K 3]
 t-Aus Verz	Ausschaltverzögerung	0.00 - 300.00s	0.00s	[Geräteparameter /Ausgangsrelais /K Slot X2 /K 3]
 Selbsthaltung	Legt fest, ob das Ausgangsrelais selbsthaltend ist.	inaktiv, aktiv	inaktiv	[Geräteparameter /Ausgangsrelais /K Slot X2 /K 3]
 Quittierung	Für jedes Ausgangsrelais kann ein Signal rangiert werden, das nur das entsprechende Ausgangsrelais quittiert. Die Quittierung ist nur wirksam, wenn die Selbsthaltung aktiv ist.  Nur verfügbar wenn: Selbsthaltung = aktiv	1..n, Rangierliste	.-	[Geräteparameter /Ausgangsrelais /K Slot X2 /K 3]

Parameter	Beschreibung	Einstellbereich	Voreinstellung	Menüpfad
 Invertierung	Invertierung des Ausgangsrelais	inaktiv, aktiv	inaktiv	[Geräteparameter /Ausgangsrelais /K Slot X2 /K 3]
 Rangierung 1	Rangierung	1..n, Rangierliste	SG[1].EIN Bef	[Geräteparameter /Ausgangsrelais /K Slot X2 /K 3]
 Invertierung 1	Invertierung des Zustands des rangierten Signals	inaktiv, aktiv	inaktiv	[Geräteparameter /Ausgangsrelais /K Slot X2 /K 3]
 Rangierung 2	Rangierung	1..n, Rangierliste	.-	[Geräteparameter /Ausgangsrelais /K Slot X2 /K 3]
 Invertierung 2	Invertierung des Zustands des rangierten Signals	inaktiv, aktiv	inaktiv	[Geräteparameter /Ausgangsrelais /K Slot X2 /K 3]
 Rangierung 3	Rangierung	1..n, Rangierliste	.-	[Geräteparameter /Ausgangsrelais /K Slot X2 /K 3]
 Invertierung 3	Invertierung des Zustands des rangierten Signals	inaktiv, aktiv	inaktiv	[Geräteparameter /Ausgangsrelais /K Slot X2 /K 3]
 Rangierung 4	Rangierung	1..n, Rangierliste	.-	[Geräteparameter /Ausgangsrelais /K Slot X2 /K 3]
 Invertierung 4	Invertierung des Zustands des rangierten Signals	inaktiv, aktiv	inaktiv	[Geräteparameter /Ausgangsrelais /K Slot X2 /K 3]





Parameter	Beschreibung	Einstellbereich	Voreinstellung	Menüpfad
 Rangierung 5	Rangierung	1..n, Rangierliste	.-	[Geräteparameter /Ausgangsrelais /K Slot X2 /K 3]
 Invertierung 5	Invertierung des Zustands des rangierten Signals	inaktiv, aktiv	inaktiv	[Geräteparameter /Ausgangsrelais /K Slot X2 /K 3]
 Rangierung 6	Rangierung	1..n, Rangierliste	.-	[Geräteparameter /Ausgangsrelais /K Slot X2 /K 3]
 Invertierung 6	Invertierung des Zustands des rangierten Signals	inaktiv, aktiv	inaktiv	[Geräteparameter /Ausgangsrelais /K Slot X2 /K 3]
 Rangierung 7	Rangierung	1..n, Rangierliste	.-	[Geräteparameter /Ausgangsrelais /K Slot X2 /K 3]
 Invertierung 7	Invertierung des Zustands des rangierten Signals	inaktiv, aktiv	inaktiv	[Geräteparameter /Ausgangsrelais /K Slot X2 /K 3]
 Arbeitsprinzip	Arbeitsprinzip	Arbeitsstromprinzip, Ruhestromprinzip	Arbeitsstromprinzip	[Geräteparameter /Ausgangsrelais /K Slot X2 /K 4]
 t-Halte	Damit ein Zustandswechsel eines Ausgangsrelais sicher erkannt werden kann, bleibt er mindestens für die Dauer der Mindesthaltezeit erhalten.	0.00 - 300.00s	0.00s	[Geräteparameter /Ausgangsrelais /K Slot X2 /K 4]
 t-Aus Verz	Ausschaltverzögerung	0.00 - 300.00s	0.00s	[Geräteparameter /Ausgangsrelais /K Slot X2 /K 4]

Parameter	Beschreibung	Einstellbereich	Voreinstellung	Menüpfad
Selbsthaltung 	Legt fest, ob das Ausgangsrelais selbsthaltend ist.	inaktiv, aktiv	inaktiv	[Geräteparameter /Ausgangsrelais /K Slot X2 /K 4]
Quittierung 	Für jedes Ausgangsrelais kann ein Signal rangiert werden, das nur das entsprechende Ausgangsrelais quittiert. Die Quittierung ist nur wirksam, wenn die Selbsthaltung aktiv ist.  Nur verfügbar wenn: Selbsthaltung = aktiv	1..n, Rangierliste	.-	[Geräteparameter /Ausgangsrelais /K Slot X2 /K 4]
Invertierung 	Invertierung des Ausgangsrelais	inaktiv, aktiv	inaktiv	[Geräteparameter /Ausgangsrelais /K Slot X2 /K 4]
Rangierung 1 	Rangierung	1..n, Rangierliste	SG[1].AUS Bef	[Geräteparameter /Ausgangsrelais /K Slot X2 /K 4]
Invertierung 1 	Invertierung des Zustands des rangierten Signals	inaktiv, aktiv	inaktiv	[Geräteparameter /Ausgangsrelais /K Slot X2 /K 4]
Rangierung 2 	Rangierung	1..n, Rangierliste	.-	[Geräteparameter /Ausgangsrelais /K Slot X2 /K 4]
Invertierung 2 	Invertierung des Zustands des rangierten Signals	inaktiv, aktiv	inaktiv	[Geräteparameter /Ausgangsrelais /K Slot X2 /K 4]
Rangierung 3 	Rangierung	1..n, Rangierliste	.-	[Geräteparameter /Ausgangsrelais /K Slot X2 /K 4]
Invertierung 3 	Invertierung des Zustands des rangierten Signals	inaktiv, aktiv	inaktiv	[Geräteparameter /Ausgangsrelais /K Slot X2 /K 4]

Parameter	Beschreibung	Einstellbereich	Voreinstellung	Menüpfad
 Rangierung 4	Rangierung	1..n, Rangierliste	.-	[Geräteparameter /Ausgangsrelais /K Slot X2 /K 4]
 Invertierung 4	Invertierung des Zustands des rangierten Signals	inaktiv, aktiv	inaktiv	[Geräteparameter /Ausgangsrelais /K Slot X2 /K 4]
 Rangierung 5	Rangierung	1..n, Rangierliste	.-	[Geräteparameter /Ausgangsrelais /K Slot X2 /K 4]
 Invertierung 5	Invertierung des Zustands des rangierten Signals	inaktiv, aktiv	inaktiv	[Geräteparameter /Ausgangsrelais /K Slot X2 /K 4]
 Rangierung 6	Rangierung	1..n, Rangierliste	.-	[Geräteparameter /Ausgangsrelais /K Slot X2 /K 4]
 Invertierung 6	Invertierung des Zustands des rangierten Signals	inaktiv, aktiv	inaktiv	[Geräteparameter /Ausgangsrelais /K Slot X2 /K 4]
 Rangierung 7	Rangierung	1..n, Rangierliste	.-	[Geräteparameter /Ausgangsrelais /K Slot X2 /K 4]
 Invertierung 7	Invertierung des Zustands des rangierten Signals	inaktiv, aktiv	inaktiv	[Geräteparameter /Ausgangsrelais /K Slot X2 /K 4]
 Arbeitsprinzip	Arbeitsprinzip	Arbeitsstromprinzip, Ruhestromprinzip	Arbeitsstromprinzip	[Geräteparameter /Ausgangsrelais /K Slot X2 /K 5]

Parameter	Beschreibung	Einstellbereich	Voreinstellung	Menüpfad
t-Halte 	Damit ein Zustandswechsel eines Ausgangsrelais sicher erkannt werden kann, bleibt er mindestens für die Dauer der Mindesthaltezeit erhalten.	0.00 - 300.00s	0.00s	[Geräteparameter /Ausgangsrelais /K Slot X2 /K 5]
t-Aus Verz 	Ausschaltverzögerung	0.00 - 300.00s	0.00s	[Geräteparameter /Ausgangsrelais /K Slot X2 /K 5]
Selbsthaltung 	Legt fest, ob das Ausgangsrelais selbsthaltend ist.	inaktiv, aktiv	inaktiv	[Geräteparameter /Ausgangsrelais /K Slot X2 /K 5]
Quittierung 	Für jedes Ausgangsrelais kann ein Signal rangiert werden, das nur das entsprechende Ausgangsrelais quittiert. Die Quittierung ist nur wirksam, wenn die Selbsthaltung aktiv ist.  Nur verfügbar wenn: Selbsthaltung = aktiv	1..n, Rangierliste	--	[Geräteparameter /Ausgangsrelais /K Slot X2 /K 5]
Invertierung 	Invertierung des Ausgangsrelais	inaktiv, aktiv	inaktiv	[Geräteparameter /Ausgangsrelais /K Slot X2 /K 5]
Rangierung 1 	Rangierung	1..n, Rangierliste	--	[Geräteparameter /Ausgangsrelais /K Slot X2 /K 5]
Invertierung 1 	Invertierung des Zustands des rangierten Signals	inaktiv, aktiv	inaktiv	[Geräteparameter /Ausgangsrelais /K Slot X2 /K 5]
Rangierung 2 	Rangierung	1..n, Rangierliste	--	[Geräteparameter /Ausgangsrelais /K Slot X2 /K 5]
Invertierung 2 	Invertierung des Zustands des rangierten Signals	inaktiv, aktiv	inaktiv	[Geräteparameter /Ausgangsrelais /K Slot X2 /K 5]

Parameter	Beschreibung	Einstellbereich	Voreinstellung	Menüpfad
 Rangierung 3	Rangierung	1..n, Rangierliste	.-	[Geräteparameter /Ausgangsrelais /K Slot X2 /K 5]
 Invertierung 3	Invertierung des Zustands des rangierten Signals	inaktiv, aktiv	inaktiv	[Geräteparameter /Ausgangsrelais /K Slot X2 /K 5]
 Rangierung 4	Rangierung	1..n, Rangierliste	.-	[Geräteparameter /Ausgangsrelais /K Slot X2 /K 5]
 Invertierung 4	Invertierung des Zustands des rangierten Signals	inaktiv, aktiv	inaktiv	[Geräteparameter /Ausgangsrelais /K Slot X2 /K 5]
 Rangierung 5	Rangierung	1..n, Rangierliste	.-	[Geräteparameter /Ausgangsrelais /K Slot X2 /K 5]
 Invertierung 5	Invertierung des Zustands des rangierten Signals	inaktiv, aktiv	inaktiv	[Geräteparameter /Ausgangsrelais /K Slot X2 /K 5]
 Rangierung 6	Rangierung	1..n, Rangierliste	.-	[Geräteparameter /Ausgangsrelais /K Slot X2 /K 5]
 Invertierung 6	Invertierung des Zustands des rangierten Signals	inaktiv, aktiv	inaktiv	[Geräteparameter /Ausgangsrelais /K Slot X2 /K 5]
 Rangierung 7	Rangierung	1..n, Rangierliste	.-	[Geräteparameter /Ausgangsrelais /K Slot X2 /K 5]

Parameter	Beschreibung	Einstellbereich	Voreinstellung	Menüpfad
Invertierung 7 	Invertierung des Zustands des rangierten Signals	inaktiv, aktiv	inaktiv	[Geräteparameter /Ausgangsrelais /K Slot X2 /K 5]
SPERREN K 	Ermöglicht die Aktivierung (Sperren) und Deaktivierung (Entsperren) der Relaisausgänge. Dies ist der erste, von zwei dafür erforderlichen Schritten. Siehe Parameter "Gesperrt" für den zweiten Schritt.	inaktiv, aktiv	inaktiv	[Service /Test (Schutz gesperrt) /SPERREN /K Slot X2]
GESPERRT Modus 	Relais können für Wartungsarbeiten in den GESPERRT-Modus geschaltet werden. Hierdurch kann während Wartungsarbeiten das Risiko vermieden werden, versehentlich ganze Prozesse offline zu schalten (Hinweis, der Selbstüberwachungskontakt kann nicht gesperrt werden, lässt sich nicht funktionslos schalten). STELLEN SIE SICHER, dass die Relais nach Durchführung der Wartungsarbeiten wieder ENTSPERRT werden.	permanent, Zeitabschaltung	permanent	[Service /Test (Schutz gesperrt) /SPERREN /K Slot X2]
t-SPERREN Zeitabschaltg 	Die Ausgangsrelais werden nach Ablauf dieser Zeit wieder entsperrt.  Nur verfügbar wenn: Modus = Zeitabschaltg SPERREN	0.00 - 300.00s	0.03s	[Service /Test (Schutz gesperrt) /SPERREN /K Slot X2]
Erzwing Modus 	Mit Hilfe dieser Funktion kann der normale Ausgangsstatus aller (die nicht im Entwaffnet Status sind) Relais überschrieben werden (erzwungen). Alle Relais können aus dem "Normalzustand" (Relais arbeiten entsprechend dem Status der rangierten Signale) in den "Erzwungen Gesetzt" Zustand oder in den "Erzwungen Nicht Gesetzt" Zustand versetzt werden.	permanent, Zeitabschaltung	permanent	[Service /Test (Schutz gesperrt) /Erzwinge K /K Slot X2]
t-Zeitabschaltung Erzwung 	Der Ausgangszustand wird für diese Zeit erzwungen (entspricht nicht dem Zustand der Rangierungen).  Nur verfügbar wenn: Modus = Zeitabschaltg SPERREN	0.00 - 300.00s	0.03s	[Service /Test (Schutz gesperrt) /Erzwinge K /K Slot X2]

## Zustände der Eingänge der Ausgangsrelais auf der K-5 X

Bezeichnung	Beschreibung	Rangierung über:
K1.1	Zustand des Moduleingangs: Rangierung	[Geräteparameter /Ausgangsrelais /K Slot X2 /K 1]
K1.2	Zustand des Moduleingangs: Rangierung	[Geräteparameter /Ausgangsrelais /K Slot X2 /K 1]
K1.3	Zustand des Moduleingangs: Rangierung	[Geräteparameter /Ausgangsrelais /K Slot X2 /K 1]
K1.4	Zustand des Moduleingangs: Rangierung	[Geräteparameter /Ausgangsrelais /K Slot X2 /K 1]
K1.5	Zustand des Moduleingangs: Rangierung	[Geräteparameter /Ausgangsrelais /K Slot X2 /K 1]
K1.6	Zustand des Moduleingangs: Rangierung	[Geräteparameter /Ausgangsrelais /K Slot X2 /K 1]
K1.7	Zustand des Moduleingangs: Rangierung	[Geräteparameter /Ausgangsrelais /K Slot X2 /K 1]
Quit Signal K 1	Zustand des Moduleingangs: Quittersignal für das Ausgangsrelais. Das Melderelais kann bei aktiver Selbsthaltung erst quittiert werden, wenn die Signale, die zum Setzen des Relais geführt haben, wieder abgefallen sind und die Mindesthaltezeit abgelaufen ist.	[Geräteparameter /Ausgangsrelais /K Slot X2 /K 1]
K2.1	Zustand des Moduleingangs: Rangierung	[Geräteparameter /Ausgangsrelais /K Slot X2 /K 2]

<i>Bezeichnung</i>	<i>Beschreibung</i>	<i>Rangierung über:</i>
K2.2	Zustand des Moduleingangs: Rangierung	[Geräteparameter /Ausgangsrelais /K Slot X2 /K 2]
K2.3	Zustand des Moduleingangs: Rangierung	[Geräteparameter /Ausgangsrelais /K Slot X2 /K 2]
K2.4	Zustand des Moduleingangs: Rangierung	[Geräteparameter /Ausgangsrelais /K Slot X2 /K 2]
K2.5	Zustand des Moduleingangs: Rangierung	[Geräteparameter /Ausgangsrelais /K Slot X2 /K 2]
K2.6	Zustand des Moduleingangs: Rangierung	[Geräteparameter /Ausgangsrelais /K Slot X2 /K 2]
K2.7	Zustand des Moduleingangs: Rangierung	[Geräteparameter /Ausgangsrelais /K Slot X2 /K 2]
Quit Signal K 2	Zustand des Moduleingangs: Quittiersignal für das Ausgangsrelais. Das Melderelais kann bei aktiver Selbsthaltung erst quittiert werden, wenn die Signale, die zum Setzen des Relais geführt haben, wieder abgefallen sind und die Mindesthaltezeit abgelaufen ist.	[Geräteparameter /Ausgangsrelais /K Slot X2 /K 2]
K3.1	Zustand des Moduleingangs: Rangierung	[Geräteparameter /Ausgangsrelais /K Slot X2 /K 3]
K3.2	Zustand des Moduleingangs: Rangierung	[Geräteparameter /Ausgangsrelais /K Slot X2 /K 3]



<i>Bezeichnung</i>	<i>Beschreibung</i>	<i>Rangierung über:</i>
K3.3	Zustand des Moduleingangs: Rangierung	[Geräteparameter /Ausgangsrelais /K Slot X2 /K 3]
K3.4	Zustand des Moduleingangs: Rangierung	[Geräteparameter /Ausgangsrelais /K Slot X2 /K 3]
K3.5	Zustand des Moduleingangs: Rangierung	[Geräteparameter /Ausgangsrelais /K Slot X2 /K 3]
K3.6	Zustand des Moduleingangs: Rangierung	[Geräteparameter /Ausgangsrelais /K Slot X2 /K 3]
K3.7	Zustand des Moduleingangs: Rangierung	[Geräteparameter /Ausgangsrelais /K Slot X2 /K 3]
Quit Signal K 3	Zustand des Moduleingangs: Quittiersignal für das Ausgangsrelais. Das Melderelais kann bei aktiver Selbsthaltung erst quittiert werden, wenn die Signale, die zum Setzen des Relais geführt haben, wieder abgefallen sind und die Mindesthaltezeit abgelaufen ist.	[Geräteparameter /Ausgangsrelais /K Slot X2 /K 3]
K4.1	Zustand des Moduleingangs: Rangierung	[Geräteparameter /Ausgangsrelais /K Slot X2 /K 4]
K4.2	Zustand des Moduleingangs: Rangierung	[Geräteparameter /Ausgangsrelais /K Slot X2 /K 4]
K4.3	Zustand des Moduleingangs: Rangierung	[Geräteparameter /Ausgangsrelais /K Slot X2 /K 4]

<i>Bezeichnung</i>	<i>Beschreibung</i>	<i>Rangierung über:</i>
K4.4	Zustand des Moduleingangs: Rangierung	[Geräteparameter /Ausgangsrelais /K Slot X2 /K 4]
K4.5	Zustand des Moduleingangs: Rangierung	[Geräteparameter /Ausgangsrelais /K Slot X2 /K 4]
K4.6	Zustand des Moduleingangs: Rangierung	[Geräteparameter /Ausgangsrelais /K Slot X2 /K 4]
K4.7	Zustand des Moduleingangs: Rangierung	[Geräteparameter /Ausgangsrelais /K Slot X2 /K 4]
Quit Signal K 4	Zustand des Moduleingangs: Quittiersignal für das Ausgangsrelais. Das Melderelais kann bei aktiver Selbsthaltung erst quittiert werden, wenn die Signale, die zum Setzen des Relais geführt haben, wieder abgefallen sind und die Mindesthaltezeit abgelaufen ist.	[Geräteparameter /Ausgangsrelais /K Slot X2 /K 4]
K5.1	Zustand des Moduleingangs: Rangierung	[Geräteparameter /Ausgangsrelais /K Slot X2 /K 5]
K5.2	Zustand des Moduleingangs: Rangierung	[Geräteparameter /Ausgangsrelais /K Slot X2 /K 5]
K5.3	Zustand des Moduleingangs: Rangierung	[Geräteparameter /Ausgangsrelais /K Slot X2 /K 5]
K5.4	Zustand des Moduleingangs: Rangierung	[Geräteparameter /Ausgangsrelais /K Slot X2 /K 5]









<i>Bezeichnung</i>	<i>Beschreibung</i>	<i>Rangierung über:</i>
K5.5	Zustand des Moduleingangs: Rangierung	[Geräteparameter /Ausgangsrelais /K Slot X2 /K 5]
K5.6	Zustand des Moduleingangs: Rangierung	[Geräteparameter /Ausgangsrelais /K Slot X2 /K 5]
K5.7	Zustand des Moduleingangs: Rangierung	[Geräteparameter /Ausgangsrelais /K Slot X2 /K 5]
Quit Signal K 5	Zustand des Moduleingangs: Quittiersignal für das Ausgangsrelais. Das Melderelais kann bei aktiver Selbsthaltung erst quittiert werden, wenn die Signale, die zum Setzen des Relais geführt haben, wieder abgefallen sind und die Mindesthaltezeit abgelaufen ist.	[Geräteparameter /Ausgangsrelais /K Slot X2 /K 5]



### Meldungen der Ausgangsrelais auf der K-5 X











<i>Meldung</i>	<i>Beschreibung</i>
K 1	Meldung: Ausgangsrelais
K 2	Meldung: Ausgangsrelais
K 3	Meldung: Ausgangsrelais
K 4	Meldung: Ausgangsrelais
K 5	Meldung: Ausgangsrelais
GESPERRT	Meldung: Relais GESPERRT um Wartungsarbeiten, ohne das Risiko ganze Prozesse offline zu schalten, sicher durchführen zu können (Hinweis, der Selbstüberwachungskontakt ist nicht sperrbar, kann nicht funktionslos geschaltet werden).
K erzwungen	Meldung: Der Status von mindestens einem Ausgangsrelais wurde erzwungen (entspricht nicht dem Zustand der rangierten Signale)





## Globale Parameter des LED-Moduls







### LEDs Gruppe A

Parameter	Beschreibung	Einstellbereich	Voreinstellung	Menüpfad
Selbsthaltung 	Legt fest ob die LED selbsthaltend ist.	inaktiv, aktiv	inaktiv	[Geräteparameter /LEDs /LED 1]
Quittiersignal 	Quittiersignal für die LED. Die LED kann bei aktiver Selbsthaltung erst quittiert werden, wenn die Signale, die zum Setzen des Relais geführt haben, wieder abgefallen sind.  Abhängigkeit Nur verfügbar wenn: Selbsthaltung = aktiv	1..n, Rangierliste	-.-	[Geräteparameter /LEDs /LED 1]
LED aktiv Farbe 	Farbe, in der die LED aufleuchtet, wenn die ODER-Verknüpfung der rangierten Signale (Status) wahr ist.	grün, rot, rot bli, grün bli, -	grün	[Geräteparameter /LEDs /LED 1]
LED inaktiv Farbe 	Farbe, in der die LED aufleuchtet, wenn die ODER-Verknüpfung der rangierten Signale (Status) unwahr ist.	grün, rot, rot bli, grün bli, -	-	[Geräteparameter /LEDs /LED 1]
Rangierung 1 	Rangierung	1..n, Rangierliste	Schutz.aktiv	[Geräteparameter /LEDs /LED 1]
Invertierung 1 	Invertierung des Zustands des rangierten Signals	inaktiv, aktiv	inaktiv	[Geräteparameter /LEDs /LED 1]
Rangierung 2 	Rangierung	1..n, Rangierliste	-.-	[Geräteparameter /LEDs /LED 1]
Invertierung 2 	Invertierung des Zustands des rangierten Signals	inaktiv, aktiv	inaktiv	[Geräteparameter /LEDs /LED 1]
Rangierung 3 	Rangierung	1..n, Rangierliste	-.-	[Geräteparameter /LEDs /LED 1]









Parameter	Beschreibung	Einstellbereich	Voreinstellung	Menüpfad
Invertierung 3 	Invertierung des Zustands des rangierten Signals	inaktiv, aktiv	inaktiv	[Geräteparameter /LEDs /LED 1]
Rangierung 4 	Rangierung	1..n, Rangierliste	.-	[Geräteparameter /LEDs /LED 1]
Invertierung 4 	Invertierung des Zustands des rangierten Signals	inaktiv, aktiv	inaktiv	[Geräteparameter /LEDs /LED 1]
Rangierung 5 	Rangierung	1..n, Rangierliste	.-	[Geräteparameter /LEDs /LED 1]
Invertierung 5 	Invertierung des Zustands des rangierten Signals	inaktiv, aktiv	inaktiv	[Geräteparameter /LEDs /LED 1]
Selbsthaltung 	Legt fest ob die LED selbsthaltend ist.	inaktiv, aktiv	aktiv	[Geräteparameter /LEDs /LED 2]
Quittiersignal 	Quittiersignal für die LED. Die LED kann bei aktiver Selbsthaltung erst quittiert werden, wenn die Signale, die zum Setzen des Relais geführt haben, wieder abgefallen sind.  Nur verfügbar wenn: Selbsthaltung = aktiv	1..n, Rangierliste	.-	[Geräteparameter /LEDs /LED 2]
LED aktiv Farbe 	Farbe, in der die LED aufleuchtet, wenn die ODER-Verknüpfung der rangierten Signale (Status) wahr ist.	grün, rot, rot bli, grün bli, -	rot	[Geräteparameter /LEDs /LED 2]
LED inaktiv Farbe 	Farbe, in der die LED aufleuchtet, wenn die ODER-Verknüpfung der rangierten Signale (Status) unwahr ist.	grün, rot, rot bli, grün bli, -	-	[Geräteparameter /LEDs /LED 2]
Rangierung 1 	Rangierung	1..n, Rangierliste	SG[1].AuslBef	[Geräteparameter /LEDs /LED 2]







Parameter	Beschreibung	Einstellbereich	Voreinstellung	Menüpfad
 Invertierung 1	Invertierung des Zustands des rangierten Signals	inaktiv, aktiv	inaktiv	[Geräteparameter /LEDs /LED 2]
 Rangierung 2	Rangierung	1..n, Rangierliste	.-	[Geräteparameter /LEDs /LED 2]
 Invertierung 2	Invertierung des Zustands des rangierten Signals	inaktiv, aktiv	inaktiv	[Geräteparameter /LEDs /LED 2]
 Rangierung 3	Rangierung	1..n, Rangierliste	.-	[Geräteparameter /LEDs /LED 2]
 Invertierung 3	Invertierung des Zustands des rangierten Signals	inaktiv, aktiv	inaktiv	[Geräteparameter /LEDs /LED 2]
 Rangierung 4	Rangierung	1..n, Rangierliste	.-	[Geräteparameter /LEDs /LED 2]
 Invertierung 4	Invertierung des Zustands des rangierten Signals	inaktiv, aktiv	inaktiv	[Geräteparameter /LEDs /LED 2]
 Rangierung 5	Rangierung	1..n, Rangierliste	.-	[Geräteparameter /LEDs /LED 2]
 Invertierung 5	Invertierung des Zustands des rangierten Signals	inaktiv, aktiv	inaktiv	[Geräteparameter /LEDs /LED 2]
 Selbsthaltung	Legt fest ob die LED selbsthaltend ist.	inaktiv, aktiv	inaktiv	[Geräteparameter /LEDs /LED 3]
 Quittiersignal	Quittiersignal für die LED. Die LED kann bei aktiver Selbsthaltung erst quittiert werden, wenn die Signale, die zum Setzen des Relais geführt haben, wieder abgefallen sind.  Nur verfügbar wenn: Selbsthaltung = aktiv	1..n, Rangierliste	.-	[Geräteparameter /LEDs /LED 3]

Parameter	Beschreibung	Einstellbereich	Voreinstellung	Menüpfad
LED aktiv Farbe 	Farbe, in der die LED aufleuchtet, wenn die ODER-Verknüpfung der rangierten Signale (Status) wahr ist.	grün, rot, rot bli, grün bli, -	rot bli	[Geräteparameter /LEDs /LED 3]
LED inaktiv Farbe 	Farbe, in der die LED aufleuchtet, wenn die ODER-Verknüpfung der rangierten Signale (Status) unwahr ist.	grün, rot, rot bli, grün bli, -	-	[Geräteparameter /LEDs /LED 3]
Rangierung 1 	Rangierung	1..n, Rangierliste	Schutz.Alarm	[Geräteparameter /LEDs /LED 3]
Invertierung 1 	Invertierung des Zustands des rangierten Signals	inaktiv, aktiv	inaktiv	[Geräteparameter /LEDs /LED 3]
Rangierung 2 	Rangierung	1..n, Rangierliste	-.-	[Geräteparameter /LEDs /LED 3]
Invertierung 2 	Invertierung des Zustands des rangierten Signals	inaktiv, aktiv	inaktiv	[Geräteparameter /LEDs /LED 3]
Rangierung 3 	Rangierung	1..n, Rangierliste	-.-	[Geräteparameter /LEDs /LED 3]
Invertierung 3 	Invertierung des Zustands des rangierten Signals	inaktiv, aktiv	inaktiv	[Geräteparameter /LEDs /LED 3]
Rangierung 4 	Rangierung	1..n, Rangierliste	-.-	[Geräteparameter /LEDs /LED 3]
Invertierung 4 	Invertierung des Zustands des rangierten Signals	inaktiv, aktiv	inaktiv	[Geräteparameter /LEDs /LED 3]



Parameter	Beschreibung	Einstellbereich	Voreinstellung	Menüpfad
 Rangierung 5	Rangierung	1..n, Rangierliste	.-	[Geräteparameter /LEDs /LED 3]
 Invertierung 5	Invertierung des Zustands des rangierten Signals	inaktiv, aktiv	inaktiv	[Geräteparameter /LEDs /LED 3]
 Selbsthaltung	Legt fest ob die LED selbsthaltend ist.	inaktiv, aktiv	inaktiv	[Geräteparameter /LEDs /LED 4]
 Quittiersignal	Quittiersignal für die LED. Die LED kann bei aktiver Selbsthaltung erst quittiert werden, wenn die Signale, die zum Setzen des Relais geführt haben, wieder abgefallen sind.  Nur verfügbar wenn: Selbsthaltung = aktiv	1..n, Rangierliste	.-	[Geräteparameter /LEDs /LED 4]
 LED aktiv Farbe	Farbe, in der die LED aufleuchtet, wenn die ODER-Verknüpfung der rangierten Signale (Status) wahr ist.	grün, rot, rot bli, grün bli, -	rot	[Geräteparameter /LEDs /LED 4]
 LED inaktiv Farbe	Farbe, in der die LED aufleuchtet, wenn die ODER-Verknüpfung der rangierten Signale (Status) unwahr ist.	grün, rot, rot bli, grün bli, -	-	[Geräteparameter /LEDs /LED 4]
 Rangierung 1	Rangierung	1..n, Rangierliste	.-	[Geräteparameter /LEDs /LED 4]
 Invertierung 1	Invertierung des Zustands des rangierten Signals	inaktiv, aktiv	inaktiv	[Geräteparameter /LEDs /LED 4]
 Rangierung 2	Rangierung	1..n, Rangierliste	.-	[Geräteparameter /LEDs /LED 4]
 Invertierung 2	Invertierung des Zustands des rangierten Signals	inaktiv, aktiv	inaktiv	[Geräteparameter /LEDs /LED 4]











Parameter	Beschreibung	Einstellbereich	Voreinstellung	Menüpfad
 Rangierung 3	Rangierung	1..n, Rangierliste	..-	[Geräteparameter /LEDs /LED 4]
 Invertierung 3	Invertierung des Zustands des rangierten Signals	inaktiv, aktiv	inaktiv	[Geräteparameter /LEDs /LED 4]
 Rangierung 4	Rangierung	1..n, Rangierliste	..-	[Geräteparameter /LEDs /LED 4]
 Invertierung 4	Invertierung des Zustands des rangierten Signals	inaktiv, aktiv	inaktiv	[Geräteparameter /LEDs /LED 4]
 Rangierung 5	Rangierung	1..n, Rangierliste	..-	[Geräteparameter /LEDs /LED 4]
 Invertierung 5	Invertierung des Zustands des rangierten Signals	inaktiv, aktiv	inaktiv	[Geräteparameter /LEDs /LED 4]
 Selbsthaltung	Legt fest ob die LED selbsthaltend ist.	inaktiv, aktiv	inaktiv	[Geräteparameter /LEDs /LED 5]
 Quittiersignal	Quittiersignal für die LED. Die LED kann bei aktiver Selbsthaltung erst quittiert werden, wenn die Signale, die zum Setzen des Relais geführt haben, wieder abgefallen sind.  Nur verfügbar wenn: Selbsthaltung = aktiv	1..n, Rangierliste	..-	[Geräteparameter /LEDs /LED 5]
 LED aktiv Farbe	Farbe, in der die LED aufleuchtet, wenn die ODER-Verknüpfung der rangierten Signale (Status) wahr ist.	grün, rot, rot bli, grün bli, -	rot	[Geräteparameter /LEDs /LED 5]
 LED inaktiv Farbe	Farbe, in der die LED aufleuchtet, wenn die ODER-Verknüpfung der rangierten Signale (Status) unwahr ist.	grün, rot, rot bli, grün bli, -	-	[Geräteparameter /LEDs /LED 5]

Parameter	Beschreibung	Einstellbereich	Voreinstellung	Menüpfad
 Rangierung 1	Rangierung	1..n, Rangierliste	--	[Geräteparameter /LEDs /LED 5]
 Invertierung 1	Invertierung des Zustands des rangierten Signals	inaktiv, aktiv	inaktiv	[Geräteparameter /LEDs /LED 5]
 Rangierung 2	Rangierung	1..n, Rangierliste	--	[Geräteparameter /LEDs /LED 5]
 Invertierung 2	Invertierung des Zustands des rangierten Signals	inaktiv, aktiv	inaktiv	[Geräteparameter /LEDs /LED 5]
 Rangierung 3	Rangierung	1..n, Rangierliste	--	[Geräteparameter /LEDs /LED 5]
 Invertierung 3	Invertierung des Zustands des rangierten Signals	inaktiv, aktiv	inaktiv	[Geräteparameter /LEDs /LED 5]
 Rangierung 4	Rangierung	1..n, Rangierliste	--	[Geräteparameter /LEDs /LED 5]
 Invertierung 4	Invertierung des Zustands des rangierten Signals	inaktiv, aktiv	inaktiv	[Geräteparameter /LEDs /LED 5]
 Rangierung 5	Rangierung	1..n, Rangierliste	--	[Geräteparameter /LEDs /LED 5]
 Invertierung 5	Invertierung des Zustands des rangierten Signals	inaktiv, aktiv	inaktiv	[Geräteparameter /LEDs /LED 5]
 Selbsthaltung	Legt fest ob die LED selbsthaltend ist.	inaktiv, aktiv	inaktiv	[Geräteparameter /LEDs /LED 6]

## Rangierung der Eingänge, Ausgänge und LEDs

Parameter	Beschreibung	Einstellbereich	Voreinstellung	Menüpfad
 Quittiersignal	Quittiersignal für die LED. Die LED kann bei aktiver Selbsthaltung erst quittiert werden, wenn die Signale, die zum Setzen des Relais geführt haben, wieder abgefallen sind.  Nur verfügbar wenn: Selbsthaltung = aktiv	1..n, Rangierliste	.-	[Geräteparameter /LEDs /LED 6]
 LED aktiv Farbe	Farbe, in der die LED aufleuchtet, wenn die ODER-Verknüpfung der rangierten Signale (Status) wahr ist.	grün, rot, rot bli, grün bli, -	rot	[Geräteparameter /LEDs /LED 6]
 LED inaktiv Farbe	Farbe, in der die LED aufleuchtet, wenn die ODER-Verknüpfung der rangierten Signale (Status) unwahr ist.	grün, rot, rot bli, grün bli, -	-	[Geräteparameter /LEDs /LED 6]
 Rangierung 1	Rangierung	1..n, Rangierliste	.-	[Geräteparameter /LEDs /LED 6]
 Invertierung 1	Invertierung des Zustands des rangierten Signals	inaktiv, aktiv	inaktiv	[Geräteparameter /LEDs /LED 6]
 Rangierung 2	Rangierung	1..n, Rangierliste	.-	[Geräteparameter /LEDs /LED 6]
 Invertierung 2	Invertierung des Zustands des rangierten Signals	inaktiv, aktiv	inaktiv	[Geräteparameter /LEDs /LED 6]
 Rangierung 3	Rangierung	1..n, Rangierliste	.-	[Geräteparameter /LEDs /LED 6]
 Invertierung 3	Invertierung des Zustands des rangierten Signals	inaktiv, aktiv	inaktiv	[Geräteparameter /LEDs /LED 6]
 Rangierung 4	Rangierung	1..n, Rangierliste	.-	[Geräteparameter /LEDs /LED 6]

Parameter	Beschreibung	Einstellbereich	Voreinstellung	Menüpfad
 Invertierung 4	Invertierung des Zustands des rangierten Signals	inaktiv, aktiv	inaktiv	[Geräteparameter /LEDs /LED 6]
 Rangierung 5	Rangierung	1..n, Rangierliste	-.-	[Geräteparameter /LEDs /LED 6]
 Invertierung 5	Invertierung des Zustands des rangierten Signals	inaktiv, aktiv	inaktiv	[Geräteparameter /LEDs /LED 6]
 Selbsthaltung	Legt fest ob die LED selbsthaltend ist.	inaktiv, aktiv	inaktiv	[Geräteparameter /LEDs /LED 7]
 Quittiersignal	Quittiersignal für die LED. Die LED kann bei aktiver Selbsthaltung erst quittiert werden, wenn die Signale, die zum Setzen des Relais geführt haben, wieder abgefallen sind.  Nur verfügbar wenn: Selbsthaltung = aktiv	1..n, Rangierliste	-.-	[Geräteparameter /LEDs /LED 7]
 LED aktiv Farbe	Farbe, in der die LED aufleuchtet, wenn die ODER-Verknüpfung der rangierten Signale (Status) wahr ist.	grün, rot, rot bli, grün bli, -	rot	[Geräteparameter /LEDs /LED 7]
 LED inaktiv Farbe	Farbe, in der die LED aufleuchtet, wenn die ODER-Verknüpfung der rangierten Signale (Status) unwahr ist.	grün, rot, rot bli, grün bli, -	-	[Geräteparameter /LEDs /LED 7]
 Rangierung 1	Rangierung	1..n, Rangierliste	-.-	[Geräteparameter /LEDs /LED 7]
 Invertierung 1	Invertierung des Zustands des rangierten Signals	inaktiv, aktiv	inaktiv	[Geräteparameter /LEDs /LED 7]
 Rangierung 2	Rangierung	1..n, Rangierliste	-.-	[Geräteparameter /LEDs /LED 7]

<i>Parameter</i>	<i>Beschreibung</i>	<i>Einstellbereich</i>	<i>Voreinstellung</i>	<i>Menüpfad</i>
Invertierung 2 	Invertierung des Zustands des rangierten Signals	inaktiv, aktiv	inaktiv	[Geräteparameter /LEDs /LED 7]
Rangierung 3 	Rangierung	1..n, Rangierliste	--	[Geräteparameter /LEDs /LED 7]
Invertierung 3 	Invertierung des Zustands des rangierten Signals	inaktiv, aktiv	inaktiv	[Geräteparameter /LEDs /LED 7]
Rangierung 4 	Rangierung	1..n, Rangierliste	--	[Geräteparameter /LEDs /LED 7]
Invertierung 4 	Invertierung des Zustands des rangierten Signals	inaktiv, aktiv	inaktiv	[Geräteparameter /LEDs /LED 7]
Rangierung 5 	Rangierung	1..n, Rangierliste	--	[Geräteparameter /LEDs /LED 7]
Invertierung 5 	Invertierung des Zustands des rangierten Signals	inaktiv, aktiv	inaktiv	[Geräteparameter /LEDs /LED 7]

## Status der Eingänge des LED-Moduls

Bezeichnung	Beschreibung	Rangierung über:
LED1.1	Zustand des Moduleingangs: LED	[Geräteparameter /LEDs /LED 1]
LED1.2	Zustand des Moduleingangs: LED	[Geräteparameter /LEDs /LED 1]
LED1.3	Zustand des Moduleingangs: LED	[Geräteparameter /LEDs /LED 1]
LED1.4	Zustand des Moduleingangs: LED	[Geräteparameter /LEDs /LED 1]
LED1.5	Zustand des Moduleingangs: LED	[Geräteparameter /LEDs /LED 1]
Quittiersig 1	Zustand des Moduleingangs: Quittiersignal (nur bei automatischer Quittierung)	[Geräteparameter /LEDs /LED 1]
LED2.1	Zustand des Moduleingangs: LED	[Geräteparameter /LEDs /LED 2]
LED2.2	Zustand des Moduleingangs: LED	[Geräteparameter /LEDs /LED 2]
LED2.3	Zustand des Moduleingangs: LED	[Geräteparameter /LEDs /LED 2]
LED2.4	Zustand des Moduleingangs: LED	[Geräteparameter /LEDs /LED 2]
LED2.5	Zustand des Moduleingangs: LED	[Geräteparameter /LEDs /LED 2]
Quittiersig 2	Zustand des Moduleingangs: Quittiersignal (nur bei automatischer Quittierung)	[Geräteparameter /LEDs /LED 2]

## Rangierung der Eingänge, Ausgänge und LEDs

<i>Bezeichnung</i>	<i>Beschreibung</i>	<i>Rangierung über:</i>
LED3.1	Zustand des Moduleingangs: LED	[Geräteparameter /LEDs /LED 3]
LED3.2	Zustand des Moduleingangs: LED	[Geräteparameter /LEDs /LED 3]
LED3.3	Zustand des Moduleingangs: LED	[Geräteparameter /LEDs /LED 3]
LED3.4	Zustand des Moduleingangs: LED	[Geräteparameter /LEDs /LED 3]
LED3.5	Zustand des Moduleingangs: LED	[Geräteparameter /LEDs /LED 3]
Quittiersig 3	Zustand des Moduleingangs: Quittiersignal (nur bei automatischer Quittierung)	[Geräteparameter /LEDs /LED 3]
LED4.1	Zustand des Moduleingangs: LED	[Geräteparameter /LEDs /LED 4]
LED4.2	Zustand des Moduleingangs: LED	[Geräteparameter /LEDs /LED 4]
LED4.3	Zustand des Moduleingangs: LED	[Geräteparameter /LEDs /LED 4]
LED4.4	Zustand des Moduleingangs: LED	[Geräteparameter /LEDs /LED 4]
LED4.5	Zustand des Moduleingangs: LED	[Geräteparameter /LEDs /LED 4]
Quittiersig 4	Zustand des Moduleingangs: Quittiersignal (nur bei automatischer Quittierung)	[Geräteparameter /LEDs /LED 4]
LED5.1	Zustand des Moduleingangs: LED	[Geräteparameter /LEDs /LED 5]

## Rangierung der Eingänge, Ausgänge und LEDs

<i>Bezeichnung</i>	<i>Beschreibung</i>	<i>Rangierung über:</i>
LED5.2	Zustand des Moduleingangs: LED	[Geräteparameter /LEDs /LED 5]
LED5.3	Zustand des Moduleingangs: LED	[Geräteparameter /LEDs /LED 5]
LED5.4	Zustand des Moduleingangs: LED	[Geräteparameter /LEDs /LED 5]
LED5.5	Zustand des Moduleingangs: LED	[Geräteparameter /LEDs /LED 5]
Quittiersig 5	Zustand des Moduleingangs: Quittiersignal (nur bei automatischer Quittierung)	[Geräteparameter /LEDs /LED 5]
LED6.1	Zustand des Moduleingangs: LED	[Geräteparameter /LEDs /LED 6]
LED6.2	Zustand des Moduleingangs: LED	[Geräteparameter /LEDs /LED 6]
LED6.3	Zustand des Moduleingangs: LED	[Geräteparameter /LEDs /LED 6]
LED6.4	Zustand des Moduleingangs: LED	[Geräteparameter /LEDs /LED 6]
LED6.5	Zustand des Moduleingangs: LED	[Geräteparameter /LEDs /LED 6]
Quittiersig 6	Zustand des Moduleingangs: Quittiersignal (nur bei automatischer Quittierung)	[Geräteparameter /LEDs /LED 6]
LED7.1	Zustand des Moduleingangs: LED	[Geräteparameter /LEDs /LED 7]
LED7.2	Zustand des Moduleingangs: LED	[Geräteparameter /LEDs /LED 7]



## Rangierung der Eingänge, Ausgänge und LEDs

---

<i>Bezeichnung</i>	<i>Beschreibung</i>	<i>Rangierung über:</i>
LED7.3	Zustand des Moduleingangs: LED	[Geräteparameter /LEDs /LED 7]
LED7.4	Zustand des Moduleingangs: LED	[Geräteparameter /LEDs /LED 7]
LED7.5	Zustand des Moduleingangs: LED	[Geräteparameter /LEDs /LED 7]
Quittiersig 7	Zustand des Moduleingangs: Quittiersignal (nur bei automatischer Quittierung)	[Geräteparameter /LEDs /LED 7]

## Rangieren der LEDs

Die LEDs können in folgendem Menü parametrierbar werden:

[Gerätepara/LEDs/Gruppe X]

### VORSICHT

Achten Sie beim Rangieren der LEDs darauf, dass es nicht zu funktionellen Überschneidungen durch Farben und Blinkcodes kommt.

### VORSICHT

Wenn LEDs mit Selbsthaltung=»aktiv« parametrierbar sind, dann leuchten/blinken die LEDs nach einem Ausfall und Wiederkehr der Versorgungsspannung wieder im „zuletzt gespeicherten Zustand“.

Der Status der LEDs wird ebenfalls nicht durch Umparametrierungen oder durch nachträgliches Deaktivieren der Selbsthaltung zurückgenommen. Um eine einmal angezogene Selbsthaltung zurückzusetzen, ist eine explizite Quittierung erforderlich.

### HINWEIS

In diesem Kapitel werden die LEDs links vom Display (Gruppe A) beschrieben.

Die in diesem Kapitel enthaltenen Informationen gelten analog, wenn Ihr Gerät noch über einen zweiten LED-Block (Gruppe B) rechts vom Display verfügt. Der einzige Unterschied liegt in den Menüpfaden „Gruppe A“ bzw. „Gruppe B“.

Über die »INFO«-Taste können jederzeit die aktuellen Meldungen/Texte, die auf eine LED rangiert sind, eingesehen werden. Siehe Kapitel *Navigation* (Beschreibung der »INFO-Taste«).

Für jede LED sind folgende Parameter einzustellen:

- »Selbsthaltung«: Ist die »Selbsthaltung = aktiv«, so wird der durch die Meldungen gesetzte Zustand gespeichert. Ist die »Selbsthaltung = inaktiv«, so nimmt die LED stets den Zustand der auf sie rangierten Meldungen an.
- »Quittierung« (Signal aus der »Rangierliste«)
- »LED aktiv Farbe«: Farbe in der die LED leuchtet, wenn mindestens eine der auf sie rangierten Funktionen erfüllt ist.: (rot, rot blinkend, grün, grün blinkend, aus)
- »LED inaktiv Farbe«: Farbe, in der die LED leuchtet, wenn keine der auf sie rangierten Funktionen erfüllt ist. (rot, rot blinkend, grün, grün blinkend, aus)
- Bis zu fünf Funktionen/Meldungen aus der »Rangierliste« können jeder LED zugewiesen werden (Außer System-OK-LED).
- Ggf. *Invertierung* (der Signale)

*Quittiermöglichkeiten*

LEDs können quittiert werden durch:

- Betätigen der »C«-Taste an der Bedieneinheit.
- Jede LED (nur bei »Selbsthaltung = aktiv«) kann quittiert werden über ein Signal aus der »Rangierliste«
- Über das Modul »Ex Quittierung« können alle LEDs auf einmal zurückgesetzt werden, wenn das aus der Rangierliste für die Externe Quittierung ausgewählte Signal wahr wird.
- Über die Leittechnik (SCADA) können alle LEDs auf einmal zurückgesetzt werden.

### **HINWEIS**

Auf der zum Gerät gehörigen Produkte-CD steht eine PDF-Vorlage zum Erstellen von transparenten, selbstklebenden Aufklebern für die Beschriftung der LEDs mittels eines Laserdruckers zur Verfügung. (Empfehlung AVERY Zweckform Art.Nr.3482)

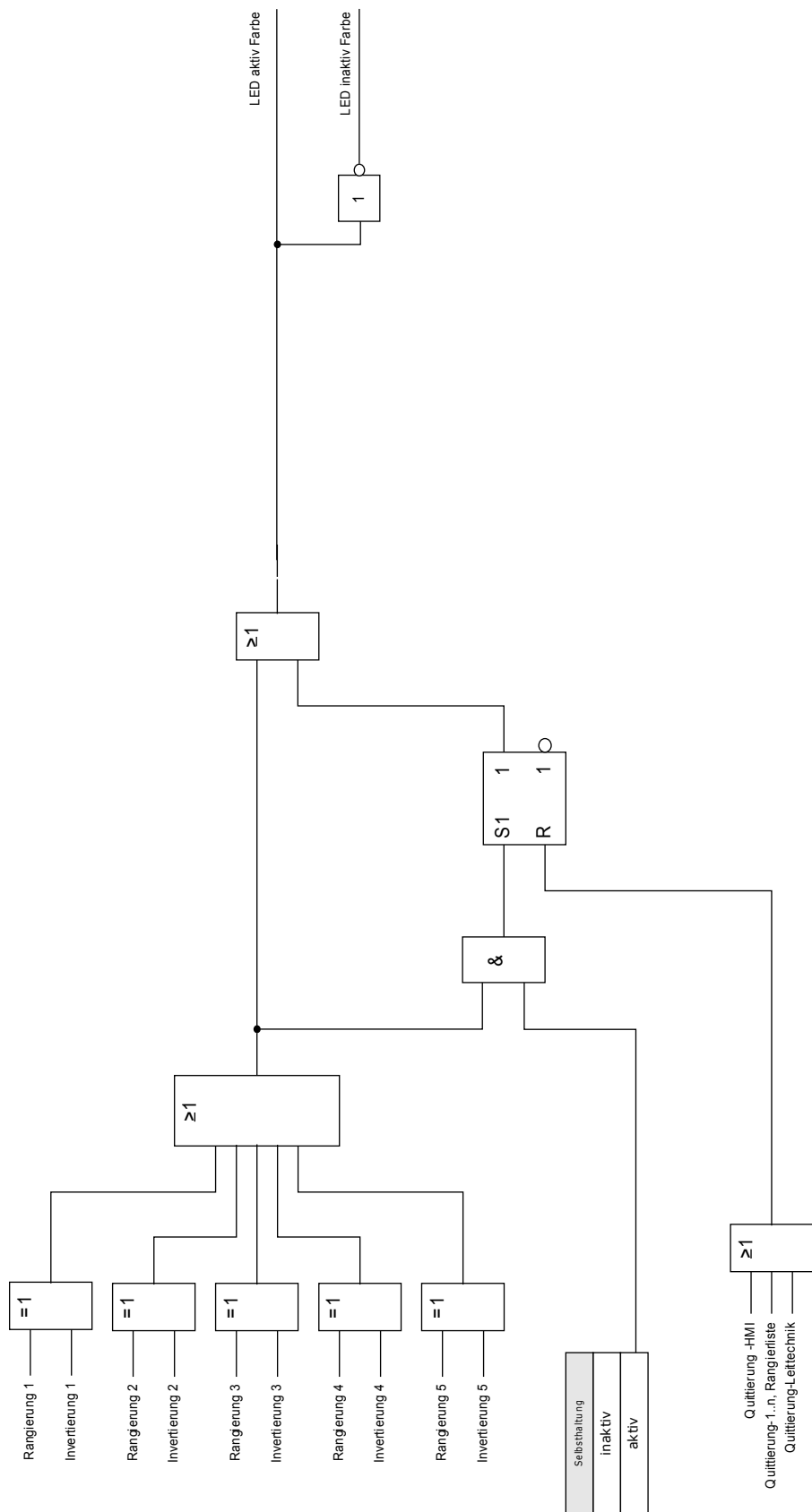

## Die System-OK-LED

Während des Bootvorganges blinkt die *System-OK-LED* grün. Nach Abschluss des Bootvorganges leuchtet die *System OK LED* dauerhaft grün. Dadurch wird signalisiert, dass der *Schutz* »aktiv« ist. Sie finden im Kapitel Selbstüberwachung und im externen Dokument Trouble Shooting Guide weitere Informationen zu den Blinkcodes der *System OK LED*.

Die *System-OK-LED* ist nicht parametrierbar.

## Smart view

*Smart view* ist eine Parametrier- und Auswertesoftware.

- Menügeführte Parametrierung mit Plausibilitätskontrollen
- Offline Konfiguration
- Auslesen und Auswerten statistischer Werte und Messwerte
- Inbetriebnahmeunterstützung
- Zustandsanzeige des Gerätes
- Fehleranalysen über Ereignis- und Fehlerrekorder

## Messwerte

### Auslesen von Messwerten

Im Menü »Betrieb\Messwerte« können Sie neben den gemessenen auch errechnete Messwerte einsehen. Die Messwerte sind geordnet nach »Standardmesswerten« und spezifischen Messwerten (je nach Gerätetyp).

### Messwertdarstellung

Im Menü [Geräteparameter\Messwertdarstellung] kann die Darstellung der Messwerte verändert werden.

#### *Skalierung der Messwerte*

Sie können mit Hilfe des Parameters »*Skalierung*« festlegen, wie die Messgrößen im Gerätedisplay und in *Smart view* dargestellt werden sollen:

- Primärgrößen
- Sekundärgrößen
- Bezogene Größen

#### *Leistungseinheiten (nur bei Geräten mit Leistungsmessung)*

Sie können mit Hilfe des Parameters »*Leistungseinheiten*« festlegen, wie die Messgrößen im Gerätedisplay und in *Smart view* dargestellt werden sollen:

- Leistung-Auto-Skalg
- kW, kVAr oder kVA
- MW, MVar oder MVA
- GW, GVar oder GVA

### *Energieeinheiten (nur bei Geräten mit Energiemessung)*

Sie können mit Hilfe des Parameters »*Energieeinheiten*« festlegen, wie die Messgrößen im Gerätedisplay und in *Smart view* dargestellt werden sollen:

- Energie-Auto-Skalg
- kWh, kVAh oder kVAh
- MWh, MVAh oder MVAh
- GWh, GVAh oder GVAh

Bei einem Überlauf des Zählers wird beginnt die Zählung erneut bei null. Ein entsprechendes Signal/Meldung indiziert den Überlauf.

#### **Zählerüberlauf bei:**

- |                       |  |
|-----------------------|--|
| ■ Energie-Auto-Skalg  | Hängt ab von den Einstellungen der Strom- und Spannungswandler |
| ■ kWh, kVAh oder kVAh | 999.999,99   |
| ■ MWh, MVAh oder MVAh | 999.999,99   |
| ■ GWh, GVAh oder GVAh | 999.999,99   |

### *Temperatureinheit (nur bei Geräten mit Temperaturmessung)*

Sie können mit Hilfe des Parameters »*Temperatureinheit*« festlegen, wie die Messgrößen im Gerätedisplay und in *Smart view* dargestellt werden sollen:

- ° Celsius
- ° Fahrenheit

### *Nullschwellen (Freigaben)*

Damit sehr kleine Messwerte die z.B. durch Rauschen verursacht werden, in der Anzeige nicht um den Wert Null schwanken, kann für diese eine Freigabeschwelle (Nullschwelle) festgelegt werden. Fällt ein Messwert unterhalb diese Schwelle, so wird der gemessene Wert am Gerätedisplay und in der PC Software zu Null angezeigt (gekürzt). Dieser Parameter hat keine Auswirkungen auf Werte die in Rekorden aufgezeichnet werden.



## Strom - Messwerte

StW

Wenn das Schutzgerät über keine Spannungsmesskarte verfügt, dann wird der erste Messeingang auf der ersten Strommesskarte (Slot mit der niedrigsten Nummerierung) als Referenzwinkel verwendet (»IL 1«).

Wert	Beschreibung	Menüpfad
IL1	Messwert: Phasenstrom (Grundwelle)	[Betrieb /Messwerte /Strom ]
IL2	Messwert: Phasenstrom (Grundwelle)	[Betrieb /Messwerte /Strom ]
IL3	Messwert: Phasenstrom (Grundwelle)	[Betrieb /Messwerte /Strom ]
IE gem	Messwert (gemessen): IE (Grundwelle)	[Betrieb /Messwerte /Strom ]
IE err	Messwert (errechnet): IE (Grundwelle)	[Betrieb /Messwerte /Strom ]
I0	Messwert (berechnet): Nullstrom (Grundwelle)	[Betrieb /Messwerte /Strom ]
I1	Messwert (berechnet): Strom Mitsystem (Grundwelle)	[Betrieb /Messwerte /Strom ]
I2	Messwert (berechnet): Strom Gegensystem (Grundwelle)	[Betrieb /Messwerte /Strom ]
IL1 H2	Messwert: 2. Harmonische/Grundwelle von IL1	[Betrieb /Messwerte /Strom ]
IL2 H2	Messwert: 2. Harmonische/Grundwelle von IL2	[Betrieb /Messwerte /Strom ]

Wert	Beschreibung	Menüpfad
IL3 H2	Messwert: 2. Harmonische/Grundwelle von IL3	[Betrieb /Messwerte /Strom ]
IE H2 gem	Messwert: 2. Harmonische / Grundwelle von IE (gemessen)	[Betrieb /Messwerte /Strom ]
IE H2 err	Messwert (berechnet): 2. Harmonische / Grundwelle von IE (berechnet)	[Betrieb /Messwerte /Strom ]
phi IL1	Messwert (errechnet): Phasenlage Stromzeiger IL1	[Betrieb /Messwerte /Strom ]
phi IL2	Messwert (errechnet): Phasenlage Stromzeiger IL2	[Betrieb /Messwerte /Strom ]
phi IL3	Messwert (errechnet): Phasenlage Stromzeiger IL3	[Betrieb /Messwerte /Strom ]
phi IE gem	Messwert (errechnet): Phasenlage Stromzeiger IE gem	[Betrieb /Messwerte /Strom ]
phi IE err	Messwert (errechnet): Phasenlage Stromzeiger IE err	[Betrieb /Messwerte /Strom ]
phi I0	Messwert (errechnet): Phasenlage Nullsystem	[Betrieb /Messwerte /Strom ]
phi I1	Messwert (errechnet): Phasenlage Mitsystem	[Betrieb /Messwerte /Strom ]
phi I2	Messwert (errechnet): Phasenlage Gegensystem	[Betrieb /Messwerte /Strom ]
IL1 RMS	Messwert: Phasenstrom (RMS)	[Betrieb /Messwerte /Strom RMS]
IL2 RMS	Messwert: Phasenstrom (RMS)	[Betrieb /Messwerte /Strom RMS]

## Messwerte

Wert	Beschreibung	Menüpfad
IL3 RMS	Messwert: Phasenstrom (RMS)	[Betrieb /Messwerte /Strom RMS]
IE gem RMS	Messwert (gemessen): IE (RMS)	[Betrieb /Messwerte /Strom RMS]
IE err RMS	Messwert (errechnet): IE (RMS)	[Betrieb /Messwerte /Strom RMS]
%IL1 THD	Messwert (errechnet): IL1 Total Harmonic Distortion	[Betrieb /Messwerte /Strom RMS]
%IL2 THD	Messwert (errechnet): IL2 Total Harmonic Distortion	[Betrieb /Messwerte /Strom RMS]
%IL3 THD	Messwert (errechnet): IL3 Total Harmonic Distortion	[Betrieb /Messwerte /Strom RMS]
IL1 THD	Messwert (errechnet): IL1 Verzerrungsstrom / gesamter Oberschwingungsstrom	[Betrieb /Messwerte /Strom RMS]
IL2 THD	Messwert (errechnet): IL2 Verzerrungsstrom / gesamter Oberschwingungsstrom	[Betrieb /Messwerte /Strom RMS]
IL3 THD	Messwert (errechnet): IL3 Verzerrungsstrom / gesamter Oberschwingungsstrom	[Betrieb /Messwerte /Strom RMS]
%(I2/I1)	Messwert (errechnet): I2/I1, Drehfeldrichtung wird automatisch berücksichtigt.	[Betrieb /Messwerte /Strom ]

# Statistik

## Statistik

Im Menü »*Betrieb/Statistik*« finden Sie die Minimal-, Maximal- und Durchschnittswerte der gemessenen und errechneten Messgrößen.

### Konfiguration der Min-/Max-Werte

Die Berechnung der Min-/Max Werte wird neu gestartet:

- Nach jedem Reset (Min-/Max)
- Mit jedem Neustart des Geräts
- Nach jeder Umkonfigurierung

<i>Minimal und Maximalwerte (Schleppzeiger)</i>		
	<b>Zeitintervall für die Berechnung der Minimal- und Maximalwerte</b>	<b>Reset</b>
<i>Konfigurationsoptionen</i> Wo konfigurieren? In [Geräteparameter\ Statistik\ Min/Max]	Die Minimal- und Maximalwerte werden mit der positiven Flanke des jeweiligen Resetsignals zurückgesetzt.	Res Min Res Max  (z.B. über digitale Eingänge). Diese Signale setzen die Schleppzeiger zurück.
<i>Minimalwerte einsehen</i>	Wo? Im Menü [Betrieb\Statistik\Min]	
<i>Maximalwerte einsehen</i>	Wo? Im Menü [Betrieb\Statistik\Max]	

## Konfiguration der Mittelwertberechnung

### Konfiguration der auf Strom basierenden Mittelwerte\*

\*=Verfügbarkeit hängt von der bestellten Gerätevariante ab.

Auf Strom basierende Mittelwerte (Demand) und Schleppzeiger			
	Zeitintervall für die Berechnung der Mittelwerte und Schleppzeiger	Startoptionen	Reset der Mittelwerte und Schleppzeiger
<b>Konfigurationsoptionen</b>  Wo konfigurieren? In [Geräteparameter\ Statistik\ Bezugmanagm\ Strom Bezmanag]	gleitend: (gleitend: Mittlung über gleitendes Fenster)  fest: (fest: Mittlung startet mit jedem Zeitintervall erneut)	zeitgesteuert (gleitendes oder festes Zeitintervall)  Start Fc: (Die Mittelwerte werden zwischen zwei positiven Flanken dieses Signals errechnet)	Res Fc  (z.B. über digitalen Eingang, für ein vorzeitiges Rücksetzen der Mittelwerte zwischen zwei positiven Flanken bei gewählter Option „Start Fc“.)
<b>Ausschaltbefehl/-option zur Begrenzung des mittleren Strombezugs: Ja</b>	Siehe Kapitel „System Alarme“		
<b>Mittelwerte und Schleppzeiger einsehen</b>	Wo? Im Menü [Betrieb\Statistik\Bezugmanagem]		

### Konfiguration der auf Spannung basierenden Mittelwerte\*

\*=Verfügbarkeit hängt von der bestellten Gerätevariante ab.

Auf Spannung basierende Mittelwerte			
	Zeitintervall für die Berechnung der Mittelwerte	Startoptionen	Reset der Mittelwerte und Schleppzeiger
<b>Konfigurationsoptionen</b>  Wo konfigurieren? In [Geräteparameter\ Statistik\ Umit]	gleitend: (gleitend: Mittlung über gleitendes Fenster)  fest: (fest: Mittlung startet mit jedem Zeitintervall erneut)	zeitgesteuert: (gleitendes oder festes Zeitintervall)  Start Fc: (Die Mittelwerte werden zwischen zwei positiven Flanken dieses Signals errechnet)	Res Fc  (z.B. über digitalen Eingang, für ein vorzeitiges Rücksetzen der Mittelwerte zwischen zwei positiven Flanken bei gewählter Option „Start Fc“.)
<b>Mittelwerte einsehen</b>	Wo? Im Menü [Betrieb\Statistik\Umit]		

## Konfiguration der auf Leistung basierenden Mittelwerte\*





\*=Verfügbarkeit hängt von der bestellten Gerätevariante ab.



	<i>Auf Leistung basierende Mittelwerte (Demand) und Schleppzeiger</i>		
	<b>Zeitintervall für die Berechnung der Mittelwerte und Schleppzeiger</b>	<b>Startoptionen</b>	<b>Reset der Mittelwerte und Schleppzeiger</b>
<i>Konfigurationsoptionen</i> Wo konfigurieren? In [Geräteparameter\ Statistik\ Bezugsmanagm \Leistungs-Bezug]	gleitend: (gleitend: Mittlung über gleitendes Fenster)  fest: (fest: Mittlung startet mit jedem Zeitintervall erneut)	zeitgesteuert (gleitendes oder festes Zeitintervall)  Start Fc: (Die Mittelwerte werden zwischen zwei positiven Flanken dieses Signals errechnet)	Res Fc  (z.B. über digitalen Eingang, für ein vorzeitiges Rücksetzen der Mittelwerte zwischen zwei positiven Flanken bei gewählter Option „Start Fc“.)
<i>Ausschaltbefehl/-option zur                      Begrenzung des mittleren                      Leistungsbezugs: Ja</i>	Siehe Kapitel „System Alarme“		
<i>Mittelwerte und Schleppzeiger                      einsehen</i>	Wo? Im Menü [Betrieb\Statistik\Bezugsmanagem]		

## Direktkommandos der Statistik

Parameter	Beschreibung	Einstellbereich	Voreinstellung	Menüpfad
 ResFk Alle	Zurücksetzen aller Statistikwerte (Strombezug, Leistungsbezug, Minwerte, Maxwerte)	inaktiv, aktiv	inaktiv	[Betrieb /Reset]
 ResFk I Bezug	Zurücksetzen der Statistikberechnung - Strombezug (max, Schleppzeiger)	inaktiv, aktiv	inaktiv	[Betrieb /Reset]
 ResFk Min	Zurücksetzen aller Minimalwerte der Statistik	inaktiv, aktiv	inaktiv	[Betrieb /Reset]
 ResFk Max	Zurücksetzen aller Maximalwerte der Statistik	inaktiv, aktiv	inaktiv	[Betrieb /Reset]

## Globale Parameter des Statistik-Moduls

Parameter	Beschreibung	Einstellbereich	Voreinstellung	Menüpfad
 ResFk Max	Zurücksetzen aller Maximalwerte der Statistik	1..n, Rangierliste	--	[Geräteparameter /Statistik /Min / Max]
 ResFk Min	Zurücksetzen aller Minimalwerte der Statistik	1..n, Rangierliste	--	[Geräteparameter /Statistik /Min / Max]
 Start I Bezug durch:	Statistik: Strombezug starten mit:	Dauer, StartFkt	Dauer	[Geräteparameter /Statistik /Bezugsmanagem /Strom Bezmanag]
 Start I Bezug Fk	Start der Berechnung wenn das rangierte Signal wahr wird.  Nur verfügbar wenn: Start I Bezug durch: = StartFkt	1..n, Rangierliste	--	[Geräteparameter /Statistik /Bezugsmanagem /Strom Bezmanag]
 ResFk I Bezug	Zurücksetzen der Statistikberechnung - Strombezug (max, Schleppzeiger)	1..n, Rangierliste	--	[Geräteparameter /Statistik /Bezugsmanagem /Strom Bezmanag]

<i>Parameter</i>	<i>Beschreibung</i>	<i>Einstellbereich</i>	<i>Voreinstellung</i>	<i>Menüpfad</i>
Dauer I Bezug 	Dauer der Aufzeichnung  Nur verfügbar wenn: Start I Bezug durch: = Dauer	2 s, 5 s, 10 s, 15 s, 30 s, 1 min, 5 min, 10 min, 15 min, 30 min, 1 h, 2 h, 6 h, 12 h, 1 d, 2 d, 5 d, 7 d, 10 d, 30 d	15 s	[Geräteparameter /Statistik /Bezugsmanagem /Strom Bezmanag]
Fenster I Bezug 	Messfensterkonfiguration	gleitend, fest	gleitend	[Geräteparameter /Statistik /Bezugsmanagem /Strom Bezmanag]



## Zustände der Eingänge des Statistik-Moduls

Bezeichnung	Beschreibung	Rangierung über:
StartFk I Bezug-E	Zustand des Moduleingangs: Start der Statistikberechnung des Strombezugs	[Geräteparameter /Statistik /Bezugsmanagem /Strom Bezmanag]
ResFk Umit-E	Zustand des Moduleingangs: Zurücksetzen der Gleitenden Mittelwertüberwachung.	[]
ResFk I Bezug-E	Zustand des Moduleingangs: Zurücksetzen der Statistikberechnung - Strombezug (max, Schleppzeiger)	[Geräteparameter /Statistik /Bezugsmanagem /Strom Bezmanag]
ResFk P Bezug-E	Zustand des Moduleingangs: Zurücksetzen der Statistikberechnung (max, Schleppzeiger)	[]
ResFk Max-E	Zustand des Moduleingangs: Zurücksetzen aller Maximalwerte der Statistik	[Geräteparameter /Statistik /Min / Max]
ResFk Min-E	Zustand des Moduleingangs: Zurücksetzen aller Minimalwerte der Statistik	[Geräteparameter /Statistik /Min / Max]

## Meldungen des Statistik Moduls (Zustände der Ausgänge)

Meldung	Beschreibung
ResFk Alle	Meldung: Zurücksetzen aller Statistikwerte (Strombezug, Leistungsbezug, Minwerte, Maxwerte)
ResFk I Bezug	Meldung: Zurücksetzen der Statistikberechnung - Strombezug (max, Schleppzeiger)
ResFk Max	Meldung: Zurücksetzen aller Maximalwerte der Statistik
ResFk Min	Meldung: Zurücksetzen aller Minimalwerte der Statistik

## Zähler des Statistik Moduls

<i>Wert</i>	<i>Beschreibung</i>	<i>Menüpfad</i>
Res Z Strombezug	Anzahl der Resets, seit dem letzten Hochfahren (Booten) des Geräts. Der Zeitstempel zeigt Datum und Uhrzeit des letzten Resets.	[Betrieb /Statistik /Bezugsmanagem /Strom Bezmanag]
Res Z Minwerte	Anzahl der Resets, seit dem letzten Hochfahren (Booten) des Geräts. Der Zeitstempel zeigt Datum und Uhrzeit des letzten Resets.	[Betrieb /Statistik /Min /Strom]
Res Z Maxwerte	Anzahl der Resets, seit dem letzten Hochfahren (Booten) des Geräts. Der Zeitstempel zeigt Datum und Uhrzeit des letzten Resets.	[Betrieb /Statistik /Max /Strom]

## Strom – Statistische Messwerte

Wert	Beschreibung	Menüpfad
I1 max	Maximalwert Strom Mitsystem (Grundwelle)	[Betrieb /Statistik /Max /Strom]
I1 min	Minimalwert Strom Mitsystem (Grundwelle)	[Betrieb /Statistik /Min /Strom]
I2 max	Maximalwert Strom Gegensystem (Grundwelle)	[Betrieb /Statistik /Max /Strom]
I2 min	Minimalwert Strom Gegensystem (Grundwelle)	[Betrieb /Statistik /Min /Strom]
IL1 H2 max	2. Harmonische/Grundwelle von IL1 Maximalwert	[Betrieb /Statistik /Max /Strom]
IL1 H2 min	2. Harmonische/Grundwelle von IL1 Minimalwert	[Betrieb /Statistik /Min /Strom]
IL2 H2 max	2. Harmonische/Grundwelle von IL2 Maximalwert	[Betrieb /Statistik /Max /Strom]
IL2 H2 min	2. Harmonische/Grundwelle von IL2 Minimalwert	[Betrieb /Statistik /Min /Strom]
IL3 H2 max	2. Harmonische/Grundwelle von IL3 Maximalwert	[Betrieb /Statistik /Max /Strom]

Wert	Beschreibung	Menüpfad
IL3 H2 min	2. Harmonische/Grundwelle von IL3 Minimalwert	[Betrieb /Statistik /Min /Strom]
IE H2 gem max	Messwert: 2. Harmonische / Grundwelle von IE (gemessen) Maximalwert	[Betrieb /Statistik /Max /Strom]
IE H2 gem min	Messwert: 2. Harmonische / Grundwelle von IE (gemessen) Minimalwert	[Betrieb /Statistik /Min /Strom]
IE H2 err max	Messwert (berechnet): 2. Harmonische / Grundwelle von IE (berechnet) Maximalwert	[Betrieb /Statistik /Max /Strom]
IE H2 err min	IE H2 err min	[Betrieb /Statistik /Min /Strom]
IL1 max RMS	IL1 Maximalwert (RMS)	[Betrieb /Statistik /Max /Strom]
IL1 mit RMS	IL1 Mittelwert (RMS)	[Betrieb /Statistik /Bezugsmanagem /Strom Bezmanag]
IL1 min RMS	IL1 Minimalwert (RMS)	[Betrieb /Statistik /Min /Strom]
IL2 max RMS	IL2 Maximalwert (RMS)	[Betrieb /Statistik /Max /Strom]

Wert	Beschreibung	Menüpfad
IL2 mit RMS	IL2 Mittelwert (RMS)	[Betrieb /Statistik /Bezugsmanagem /Strom Bezmanag]
IL2 min RMS	IL2 Minimalwert (RMS)	[Betrieb /Statistik /Min /Strom]
IL3 max RMS	IL3 Maximalwert (RMS)	[Betrieb /Statistik /Max /Strom]
IL3 mit RMS	IL3 Mittelwert (RMS)	[Betrieb /Statistik /Bezugsmanagem /Strom Bezmanag]
IL3 min RMS	IL3 Minimalwert (RMS)	[Betrieb /Statistik /Min /Strom]
IE gem max RMS	Messwert: IE Maximalwert (RMS)	[Betrieb /Statistik /Max /Strom]
IE gem min RMS	Messwert: IE Minimalwert (RMS)	[Betrieb /Statistik /Min /Strom]
IE err max RMS	Messwert (errechnet): IE Maximalwert (RMS)	[Betrieb /Statistik /Max /Strom]
IE err min RMS	Messwert (errechnet): IE Minimalwert (RMS)	[Betrieb /Statistik /Min /Strom]

Wert	Beschreibung	Menüpfad
%(I2/I1) max	Messwert (errechnet): I2/I1 Maximalwert, Drehfeldrichtung wird automatisch berücksichtigt	[Betrieb /Statistik /Max /Strom]
%(I2/I1) min	Messwert (errechnet): I2/I1 Minimalwert, Drehfeldrichtung wird automatisch berücksichtigt	[Betrieb /Statistik /Min /Strom]
IL1 Peak Bezug	Schleppzeiger des Stroms in L1 (Peak-Wert).	[Betrieb /Statistik /Bezugsmanagem /Strom Bezmanag]
IL2 Peak Bezug	Schleppzeiger des Stroms in L2 (Peak-Wert).	[Betrieb /Statistik /Bezugsmanagem /Strom Bezmanag]
IL3 Peak Bezug	Schleppzeiger des Stroms in L3 (Peak-Wert).	[Betrieb /Statistik /Bezugsmanagem /Strom Bezmanag]

## System Alarme

Verfügbare Stufen:  
SysA

### HINWEIS

Es ist zu beachten, dass Leistungsüberwachung und Bezugsmanagement für Wirk- Blind- und Scheinleistung usw. nur in Geräten verfügbar ist, die über eine Strom- und Spannungsmessung verfügen.

Im Menü [SysA] können folgende Features konfiguriert werden:

- Allgemeine Einstellungen (aktivieren/deaktivieren des Bezugsmanagements, optional kann ein Blockadesignal rangiert werden);
- Leistungsüberwachung (Schleppzeiger)
- Bezugsmanagement (Leistung und Strom) und
- Total Harmonic Distortion (THD-Schutz).

Es ist zu beachten, dass alle Einstellwerte als Primärwerte einzugeben sind.

## Bezugsmanagement

Bezugsmanagement bedeutet den durchschnittlichen Netzstrom oder Netzleistung in einem bestimmten Zeitintervall zu überwachen. Abnehmer größerer Mengen elektrischer Energie schließen in der Regel mit dem jeweiligen elektrischen Versorgungsunternehmen Verträge ab, die den maximalen Energiebezug in einem gewissen Zeitintervall festlegen. Wird dieser überschritten, wird für den Mehrverbrauch meistens ein sehr viel höherer Strompreis zu Grunde gelegt. Das Bezugsmanagement des Gerätes hilft einen Mehrverbrauch rechtzeitig zu erkennen und ggf. zu verhindern. Alarme können auf Ausgangsrelais rangiert werden. Somit lässt sich z.B. ein Lastabwurf realisieren bzw. das zeitgleiche Zuschalten größerer Verbraucher verhindern.

Das Bezugsmanagement kann folgende Bezüge überwachen:

- Leistungsbezug
  - Wirkleistungsbezug -  $W_p$
  - Blindleistungsbezug -  $W_q$
  - Scheinleistungsbezug -  $W_s$
- Strombezug

## Konfiguration des Bezugsmanagements

Die Konfiguration des Bezugsmanagements erfolgt in zwei Schritten:

Schritt1: Konfiguration der allgemeinen Einstellungen im Menü [Geräteparameter/Statistik/Bezugsmanagem]:

- Stellen Sie die Triggerquelle auf »*Dauer*«.
- Stellen Sie die Zeit für das Überwachungs-Zeitfenster ein.
- Legen Sie fest, ob das Zeitfenster »*fest*« oder »*gleitend*« sein soll.
- Rangieren Sie ggf. ein Rücksetzsignal.

Hinweis zum Zeitfenster: Das Zeitfenster kann entweder gleitend oder fest eingestellt werden.

**Einstellung festes Zeitfenster:** Wenn das Zeitfenster z. B. auf 15 Minuten eingestellt ist, errechnet das Gerät den momentanen Strom-, bzw. Leistungsmittelwert innerhalb dieses Zeitfensters und startet nach 15 Minuten mit einer neuen Berechnung.

**Einstellung gleitendes Zeitfenster:** Ist das Zeitfenster gleitend eingestellt und ein Intervall von beispielsweise 15 Minuten ausgewählt, errechnet das Gerät fortwährend den Strom-, bzw. Leistungsmittelwert der vergangenen 15 Minuten. Der neueste Messwert überschreibt jeweils den ältesten.



**Statistikmethode = gleitend**

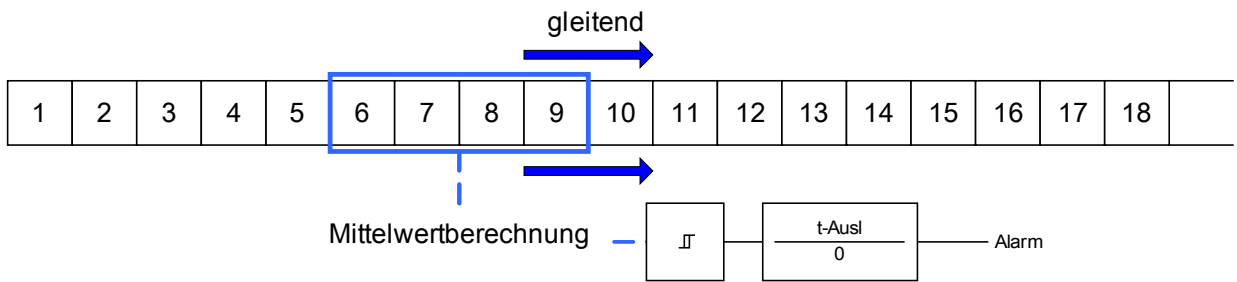
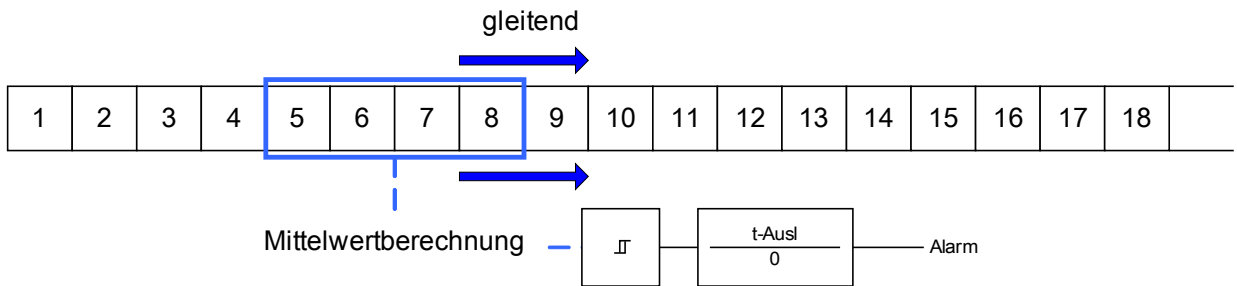
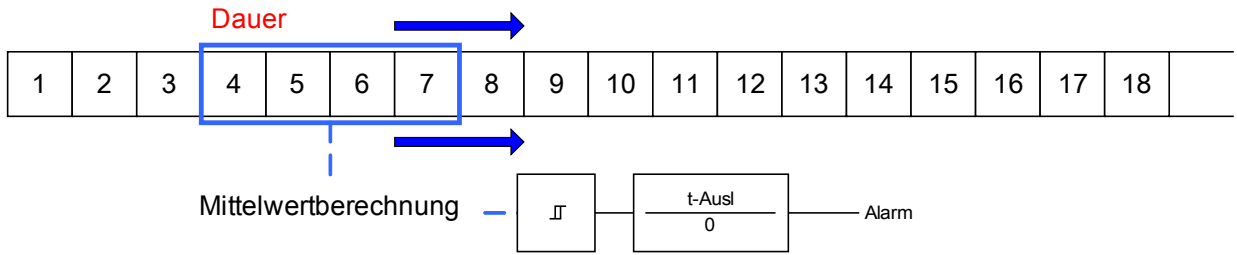

**Statistikmethode = fest**

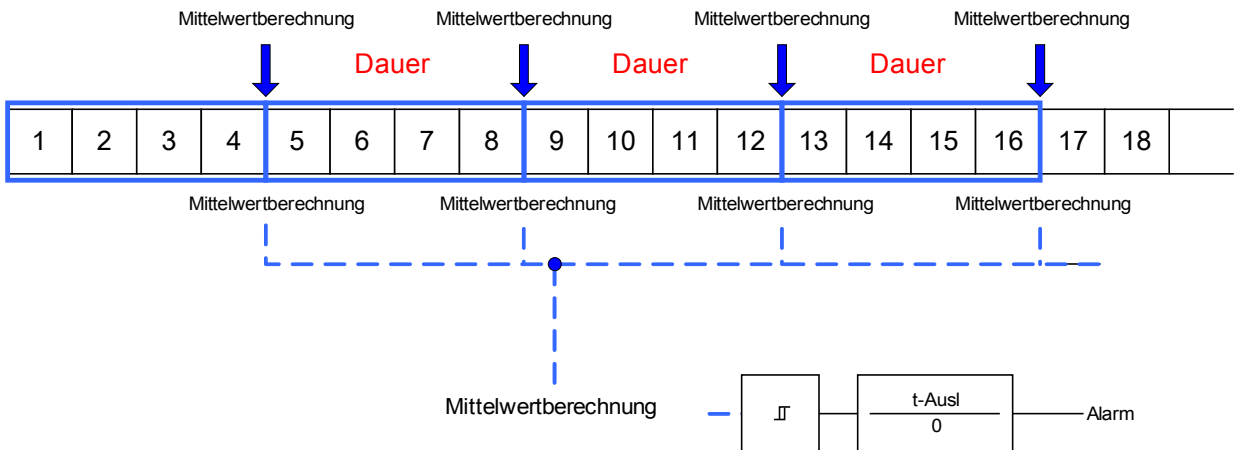

Schritt 2:

- Konfigurieren Sie die spezifischen Einstellungen des Bezugsmanagements im Menü: [SysA/Bezugsmanagem].
- Legen Sie fest, ob das Bezugsmanagement einen Alarm auslösen soll oder nicht (Alarm aktiv/inaktiv).
- Stellen Sie einen Schwellwertwert (Alarmschwelle) ein.
- Legen Sie eine Alarmverzögerung fest.

## Spitzenbezugswerte

Das Gerät speichert die Spitzenbezugswerte für Strom und Leistung. Die gespeicherten Werte repräsentieren die jeweils höchsten Werte seit dem letzten Rücksetzen. Die Spitzenbezugswerte werden mit einem Datums- und Zeitstempel versehen. Im Menü [Betrieb/Statistik//Bezugsmanagem] werden die aktuellen Mittelwert- und Spitzenbezugswerte angezeigt.

## Konfiguration der Spitzenlastüberwachung

Die Überwachung der Spitzenlasten (Schleppzeiger) lässt sich im Menü [SysA/Leistung] für:

- Wirkleistung (Watt),
- Blindleistung (VAr) und
- Scheinleistung (VA)

konfigurieren.

Die spezifischen Einstellungen sind im Menü [SysA/Leistung] anzupassen.

- Legen Sie fest, ob die Spitzenlastüberwachung einen Alarm auslösen soll oder nicht (Alarm aktiv/inaktiv).
- Stellen Sie einen Schwellwertwert (Alarmschwelle) ein.
- Legen Sie eine Alarmverzögerung fest.

## Min. und Max. Werte

Im Menü [Betrieb/Statistik] können verschiedene Minimum- und Maximumwerte eingesehen werden.

**Minimumwerte seit dem letzten Rücksetzen:** Die Werte einer gemessenen Größe werden ständig mit dem letzten Minimumwert verglichen. Ist ein Messwert kleiner als der letzte gespeicherte Minimumwert, wird dieser überschrieben. Im Menü [Geräteparameter/Statistik/“Min / Max“] kann ein Rücksetzsignal rangiert werden.

**Maximumwerte seit dem letzten Rücksetzen:** Die Werte einer gemessenen Größe werden ständig mit dem letzten Maximumwert verglichen. Ist ein Messwert größer als der letzte gespeicherte Maximumwert, wird dieser überschrieben. Im Menü [Geräteparameter/Statistik/“Min / Max“] kann ein Rücksetzsignal rangiert werden.

## THD-Schutz

Das Gerät ist in der Lage die Stromqualität zu überwachen, indem es die harmonischen Verzerrungen (THD) der Außenleiterspannungen und Phasenströme misst.

Im Menü [SysA/THD] müssen folgende Einstellungen vorgenommen werden:

- Legen Sie fest, ob ein Alarm ausgegeben werden soll oder nicht (Alarm aktiv/inaktiv).
- Stellen Sie einen Schwellwertwert (Alarmschwelle) ein.
- Legen Sie eine Alarmverzögerung fest.

## Projektierungsparameter des Bezugsmanagements

Parameter	Beschreibung	Optionen	Voreinstellung	Menüpfad
Modus 	Modus	nicht verwenden, verwenden	nicht verwenden	[Projektierung]

## Meldungen des Bezugsmanagements

Meldung	Beschreibung
aktiv	Meldung: aktiv
ExBlo	Meldung: Externe Blockade
Alarm I Bezug	Meldung: Alarm gemittelter Bezugsstrom zu hoch
Alarm I THD	Meldung: Alarm Verzerrungsstrom - Total Harmonic Distortion
Ausl Strom Bezug	Meldung: Auslösung gemittelter Strombezug zu hoch
Ausl I THD	Meldung: Auslösung Verzerrungsstrom - Total Harmonic Distortion

## Globale Parameter des Bezugsmanagements

Parameter	Beschreibung	Einstellbereich	Voreinstellung	Menüpfad
 Funktion	Modul bzw. Stufe dauerhaft aktivieren oder deaktivieren	inaktiv, aktiv	inaktiv	[SysA /Allg Einstellungen]
 ExBlo Fk	Blockade des Moduls bzw. der Stufe aktivieren (erlauben) / inaktivieren (nicht erlauben). Dieser Parameter kann nur im Zusammenhang mit dem gleichnamigen globalen Schutzparameter, dem ein Signal aus der Rangierliste zugeordnet wurde, wirksam werden. Bei aktivem Status des rangierten Signals werden diejenigen Stufen der Schutzfunktionen blockiert, die mit "ExBlo Fk = aktiv" parametrier sind!	1..n, Rangierliste	-.-	[SysA /Allg Einstellungen]
 Alarm	Alarmierung	inaktiv, aktiv	inaktiv	[SysA /Bezugsmanagem /Strom Bezmanag]
 Schwellwert	Schwellwert (als Primärwert einzugeben)	10 - 500000A	500A	[SysA /Bezugsmanagem /Strom Bezmanag]
 t-Ausl	Auslöseverzögerung	0 - 60Min	0Min	[SysA /Bezugsmanagem /Strom Bezmanag]
 Alarm	Alarmierung	inaktiv, aktiv	inaktiv	[SysA /THD /I THD]
 Schwellwert	Schwellwert (als Primärwert einzugeben)	1 - 500000A	500A	[SysA /THD /I THD]
 t-Ausl	Auslöseverzögerung	0 - 3600s	0s	[SysA /THD /I THD]

## Zustand der Moduleingänge des Bezugsmanagements

Bezeichnung	Beschreibung	Rangierung über:
ExBlo-E	Zustand des Moduleingangs: Externe Blockade	[SysA /Allg Einstellungen]

# Quittierungen

Sammelquittierungsmöglichkeiten für selbstgehaltene Signale:

<b>Sammelquittierungen</b>					
	<i>LEDs</i>	<i>Ausgangsrelais</i>	<i>SCADA</i>	<i>Anstehender Auslösebefehl</i>	<i>LEDs+ Ausgangsrelais+ SCADA+ Anstehende Auslösebefehle</i>
<p>Über <b>Smart view</b> oder an der <b>Bedieneinheit</b> können alle... quittiert werden.</p> <p>An der Bedieneinheit kann über die Direktwahltaste: »C« das Menü [Betrieb\ Quittierung] direkt aufgerufen werden.</p>	<p>Alle LEDs auf einmal: Wo? [Betrieb\ Quittierung]</p>	<p>Alle Ausgangsrelais auf einmal: Wo? [Betrieb\ Quittierung]</p>	<p>Alle SCADA-Meldungen auf einmal: Wo? [Betrieb\ Quittierung]</p>	<p>Alle anstehenden Auslösebefehle auf einmal: Wo? [Betrieb\ Quittierung]</p>	<p>Alles auf einmal: Wo? [Betrieb\ Quittierung]</p>
<p><b>Externe Quittierung*:</b> Über ein Signal aus der Rangierliste (z.B. digitaler Eingang) können <b>alle...</b> quittiert werden.</p>	<p>Alle LEDs auf einmal: Wo? Innerhalb des Menüs <u>Ex Quittierung</u></p>	<p>Alle Ausgangsrelais auf einmal: Wo? Innerhalb des Menüs <u>Ex Quittierung</u></p>	<p>Alle SCADA-Meldungen auf einmal: Wo? Innerhalb des Menüs <u>Ex Quittierung</u></p>	<p>Alle anstehenden Auslösebefehle auf einmal: Wo? Innerhalb des Menüs <u>Ex Quittierung</u></p>	

\*Die Externe Quittierung kann im Menü [Gerätepara/Ex Quittierung] deaktiviert werden, wenn hier der Parameter »Ex Ack=inaktiv « gesetzt wird. Hierdurch wird auch sichergestellt, dass nicht via Kommunikation (z.B. Modbus) quittiert werden kann.

Einzelquittierungsmöglichkeiten für selbstgehaltene Signale:

<b>Einzelquittierung</b>			
	LEDs	Ausgangsrelais	Anstehender Auslösebefehl
Über ein Signal aus der Rangierliste (z.B. digitaler Eingang) können <b>einzelne...</b> quittiert werden :	<p>Einzelne LED:</p> <p>Wo?</p> <p>Innerhalb der Konfiguration der entsprechenden LED.</p>	<p>Einzelnes Ausgangsrelais:</p> <p>Wo?</p> <p>Innerhalb der Konfiguration des entsprechenden Ausgangsrelais.</p>	<p>Anstehender Auslösebefehl:</p> <p>Wo?</p> <p>Innerhalb des Moduls <u>AusLogik.</u></p>

**HINWEIS**

Im Parametriermodus kann nicht quittiert werden.

**HINWEIS**

Wenn während einer Parametrierung über das Panel ein zu quittierender Störfall auftritt, so muss der Bediener erst die Parametrierung über »C«-Taste oder »OK« Taste verlassen. Erst dann ist der Bediener in der Lage, über die »C« Taste in das Menü »Quittierung« zu gelangen.

## Manuelle Quittierung via Panel

- Drücken Sie am Panel die »C-Taste«.
- Wählen Sie mittels der Softkeys aus, was quittiert werden soll:
  - Ausgangsrelais,
  - LEDs,
  - Scada
  - ein eventuell noch anstehender Auslösebefehl oder
  - alle oben aufgeführten Punkte auf einmal.
- Betätigen Sie den Softkey »Schraubenschlüssel«
- Geben Sie Ihr Passwort ein.

## Externe Quittierung

Im Menü [Geräteparameter\Ex Quittierung] können Sie jeweils ein Signal aus der Rangierliste (z.B. der Zustand eines Digitalen Eingangs) festlegen das:

- Alle (quittierbaren) LEDs auf einmal quittiert.
- Alle (quittierbaren) Ausgangsrelais quittiert.
- Alle (quittierbaren) Leittechnik-Meldungen quittiert.

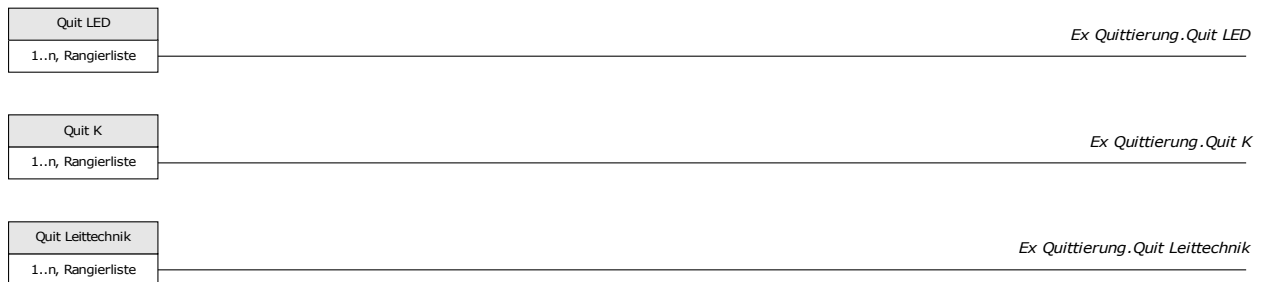

Im Menü [Schutzparameter\Globale Schutzparam\AusLogik] können Sie ein Signal aus der Rangierliste (z.B. der Zustand eines Digitalen Eingangs) festlegen das:

- Einen anstehenden Auslösebefehl quittiert.

Siehe Kapitel »AusLogik«.

## Manuelle Resets

Im Menü »Betrieb/Reset« können Sie

- Zähler zurücksetzen,
- Aufzeichnungen löschen (z.B. Störschriebe) sowie
- spezielle Resets (z.B. Reset der Statistik, Reset des Thermischen Abbilds...)

durchführen.

### HINWEIS

Die Reset-Befehle sind in den zugehörigen Modulen beschrieben.

## Rücksetzen auf Werkseinstellung



Durch diese Funktion wird das Gerät auf die Werkseinstellung zurückgesetzt. Alle Aufzeichnungen werden gelöscht und die Messwerte und Zähler werden zurückgesetzt. Der Betriebsstundenzähler behält seinen aktuellen Wert.

Das Rücksetzen auf Werkseinstellung kann nur am Gerät durchgeführt werden.

- Durch einen Kaltstart mit gedrückt gehaltener »C-Taste« gelangen Sie in das Rücksetzmenü.
- Wählen Sie den Menüpunkt »Reset to factory default (Rücksetzen auf Werkseinstellung)«.
- Bestätigen Sie die Abfrage »Reset device to factory defaults and reboot« mit »Yes«



## Zustandsanzeige

In der Zustandsanzeige innerhalb des Menüs »Betrieb« können Sie den aktuellen Zustand aller Signale einsehen. Das bedeutet, Sie können für jedes einzelne Signal einsehen ob das Signal momentan aktiv oder inaktiv ist. Die Zustandsanzeige kann sortiert nach Schutzstufen/Modulen aufgerufen werden.

<i>Zustand der Meldung/Moduleingang ist...</i>	<i>Wird angezeigt am Panel als...</i>
unwahr / »0«	
wahr / »1«	

## Bedieneinheit (HMI)

Bedieneinheit





### Spezielle Parameter der Bedieneinheit

Im Menü »Geräteparameter/Bedieneinheit« können Sie den Kontrast, die maximal zulässige Editierzeit und die Menüsprache (nach Ablauf werden alle nicht gespeicherten Parameteränderungen verworfen) festlegen.

### Direktkommandos der Anzeigeeinheit

Parameter	Beschreibung	Einstellbereich	Voreinstellung	Menüpfad
Kontrast 	Kontrast	0 - 100%	50%	[Geräteparameter /Bedieneinheit]

### Globale-Parameter der Anzeigeeinheit

Parameter	Beschreibung	Einstellbereich	Voreinstellung	Menüpfad
tmax Bearb/Berechtigung 	Wird am Panel keine Taste mehr gedrückt, dann werden nach Ablauf dieser Zeit alle zwischengespeicherten Parameteränderungen verworfen. Das Gerät fällt in die Zugriffsberechtigung "Nur-Lesen Lv0" zurück.	20 - 3600s	180s	[Geräteparameter /Bedieneinheit]
Display Aus 	Zeit nach der die Hintergrundbeleuchtung abgeschaltet wird.	20 - 3600s	180s	[Geräteparameter /Bedieneinheit]
Menüsprache 	Auswahl der Sprache	Englisch, Deutsch, Russisch, Polnisch, Französisch, Portugiesisch, Spanisch	Englisch	[Geräteparameter /Bedieneinheit]
Zeige ANSI Bezeichnungen 	Zeige ANSI (Gerätenummern) im Display	inaktiv, aktiv	aktiv	[Geräteparameter /Bedieneinheit]

# Rekorder

## Störschreiber

Verfügbare Stufen:  
Störschr

Der Störschreiber kann durch 8 "oder-verknüpfte" Startereignisse gestartet werden (z. B. Auslösung). Der Störschreiber arbeitet mit 32 Abtastungen pro Periode (Samples per cycle). Der Störschreiber zeichnet die Messdaten zum Zeitpunkt des Startereignisses (+Vorlauf) auf. Mithilfe der Bediensoftware *Smart view/Datavisualizer* (optional) können die Kurvenverläufe der analogen (Strom, Spannung) und digitalen Kanäle/Spuren grafisch dargestellt und ausgewertet werden. Der Störschreiber hat eine Speicherkapazität von 120s. Die maximal parametrierbare Aufzeichnungszeit eines Störschrieb beträgt 10 s. Die maximal mögliche Anzahl von Aufzeichnungen hängt von der Größe der einzelnen Störschriebe ab.

Im Menü »Geräteparameter/Rekorder/Störschr« können Sie den Störschreiber parametrieren.

Legen Sie die maximale Aufzeichnungslänge eines Störschriebs fest. Die maximale Gesamtaufzeichnungslänge beträgt 10 s (inklusive Vor- und Nachlauf). Aus der »Rangierliste« können bis zu 8 Signale als Startsignal (Trigger) für den Störschreiber gewählt werden. Die Triggerereignisse sind ODER-verknüpft. Nach einer Aufzeichnung kann der Störschreiber erst dann erneut getriggert werden, wenn alle Triggersignale abgefallen sind. Zuzüglich des parametrisierten Vor- und Nachlaufs wird nur so lange aufgezeichnet (zustandsgesteuert), wie das rangierte Ereignis ansteht, höchstens jedoch 10 s. Die Vor- und Nachlaufzeit des Störschreibers wird in Prozent der Gesamtaufzeichnungslänge angegeben.

### HINWEIS

**Die Nachlaufzeit beträgt maximal die durch den Parameter "Nachlaufzeit" festgelegte Dauer. In Abhängigkeit von der Dauer des Triggersignals ist die Nachlaufzeit die verbleibende Zeit der "Max Aufzlänge". Diese ist jedoch keinesfalls länger als die durch "Nachlaufzeit" vorgegebene Dauer.**

Legen Sie fest, wie sich der Störschreiber verhalten soll, wenn kein weiterer Speicherplatz mehr zur Verfügung steht: Automatisches Überschreiben älterer Störschriebe oder keine weitere Aufzeichnung mehr.

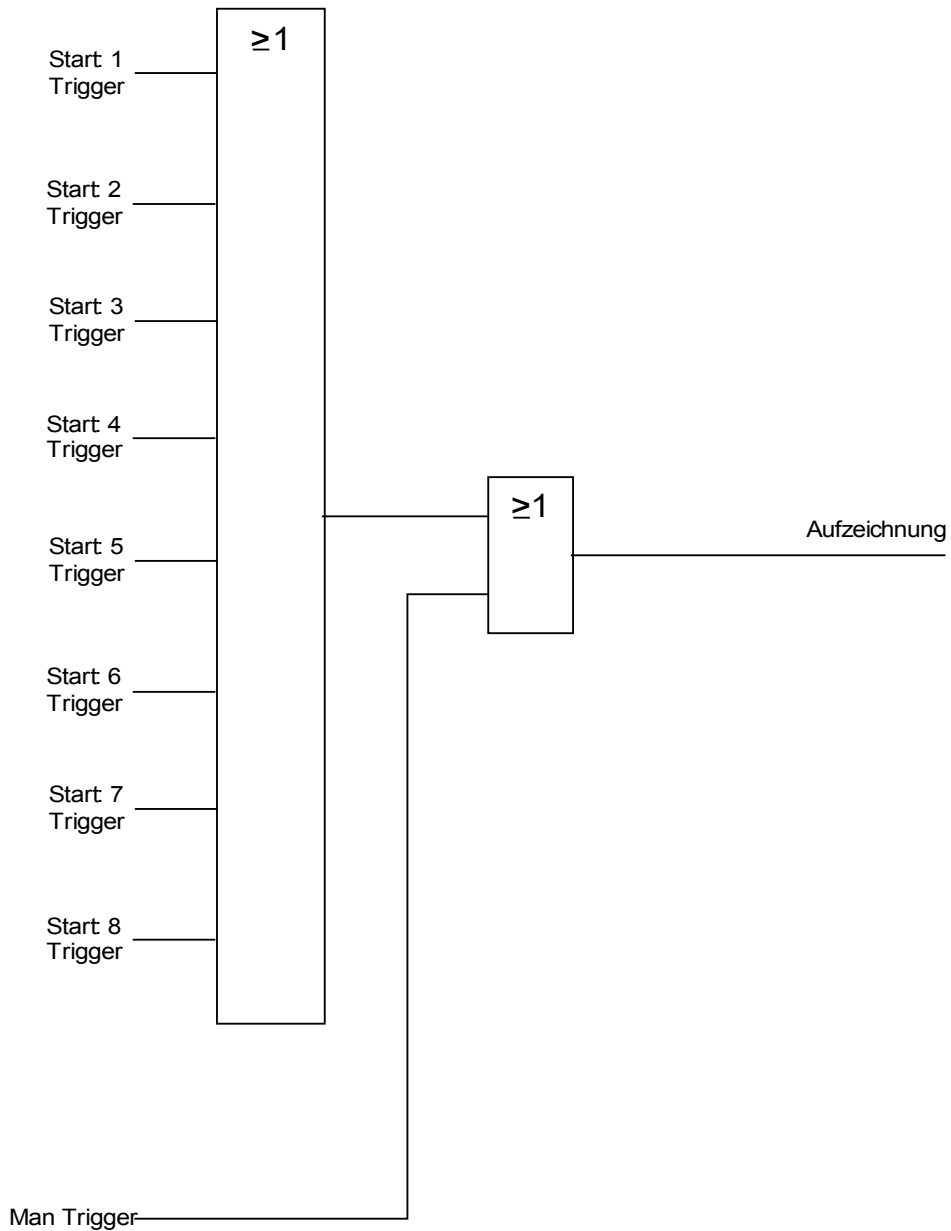

**Beispiel**

Der Störschreiber wird durch die Generalanregung gestartet. Nachdem der Fehler abgeschaltet ist (+Nachlauf) wird die Aufzeichnung gestoppt (spätestens jedoch nach 10 s).

Durch den Parameter »Automatisch Überschreiben« legen Sie fest, wie sich das Gerät verhalten soll, wenn kein Speicherplatz mehr zur Verfügung steht. Ist »Automatisch Überschreiben« »aktiv« so wird nach dem FIFO-Prinzip der zuerst aufgezeichnete Störschrieb überschrieben. Steht der Parameter auf »inaktiv« so endet die Aufzeichnung des/der Störschriebe, bis der Speicherplatz manuell freigegeben wird.

Beispiel I Störschreiber Ablaufdiagramm

- Start 1 = Schutz.Ausl
- Start 2 = -.-
- Start 3 = -.-
- Start 4 = -.-
- Start 5 = -.-
- Start 6 = -.-
- Start 7 = -.-
- Start 8 = -.-
- Auto Überschr = aktiv
- Nachlaufzeit = 25%
- Vorlaufzeit = 15%
- Max Aufzlänge = 2s

t-rek < Max Aufzlänge

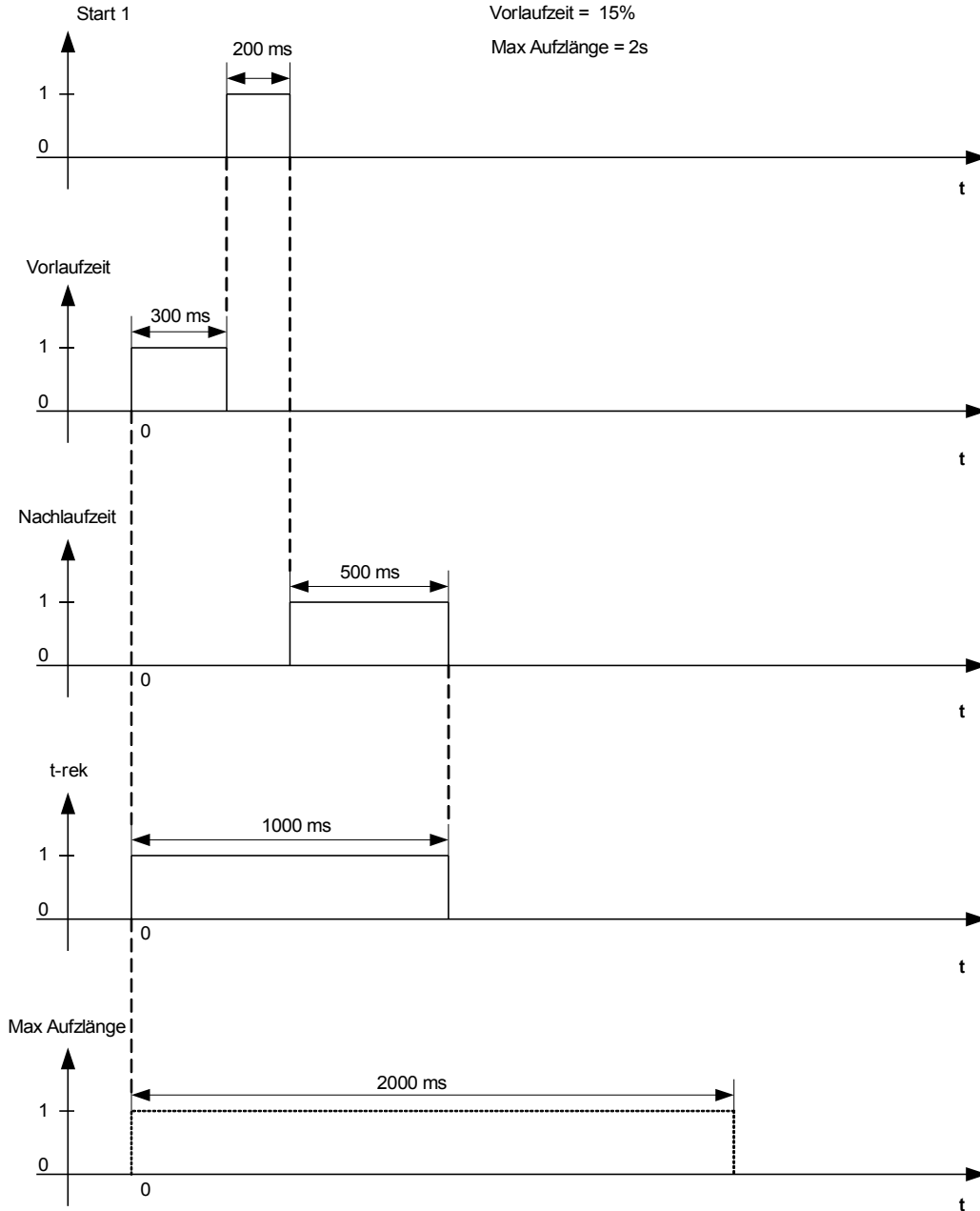

Beispiel II Störschreiber Ablaufdiagramm

- Start 1 = Schutz.Alarm
- Start 2 = -.-
- Start 3 = -.-
- Start 4 = -.-
- Start 5 = -.-
- Start 6 = -.-
- Start 7 = -.-
- Start 8 = -.-
- Auto Überschr = aktiv
- Nachlaufzeit = 25%
- Vorlaufzeit = 15%
- Max Aufzlänge = 2s

**t-rek = Max Aufzlänge**

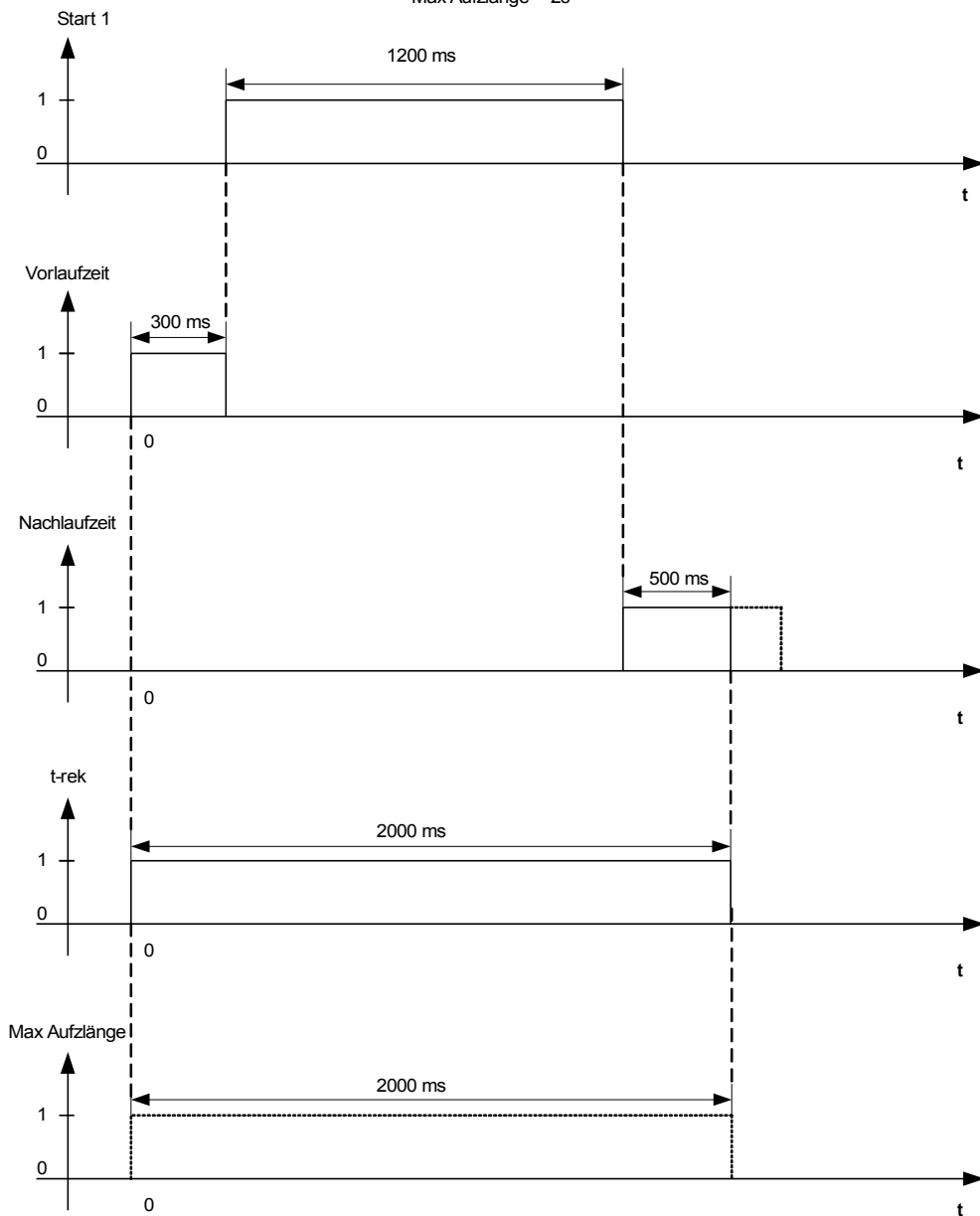

## Auslesen von Störschrieben

Im Menü Betrieb/Rekorder/Störschr können Sie:

- Einsehen ob Störschriebe aufgelaufen sind.

### **HINWEIS**



Im Menü »Betrieb/Rekorder/Man Trigger« können Sie den Störschreiber manuell anstoßen.

## Löschen von Störschrieben

Im Menü Betrieb/Rekorder/Störschr können Sie:

- Störschriebe löschen.
- Wählen Sie dazu mittels des »SOFTKEYs« »herunter« und des »SOFTKEYs« »herauf« den zu löschenden Störschrieb aus
- Rufen Sie mittels des »SOFTKEYs« »rechts« die Detailansicht auf.
- Betätigen Sie den »SOFTKEY« »Löschen«.
- Geben Sie das Passwort ein und bestätigen Sie dieses durch einen Druck auf die Taste OK
- Wählen Sie ob nur der aktuell ausgewählte oder alle Störschriebe gelöscht werden sollen.
- Bestätigen Sie durch den Softkey »OK«





## Direktkommandos des Störschreibers

Parameter	Beschreibung	Einstellbereich	Voreinstellung	Menüpfad
Man Trigger 	Manueller Trigger	unwahr, wahr	unwahr	[Betrieb /Rekorder /Man Trigger]
Res alle Aufzng 	Reset alle Aufzeichnungen	inaktiv, aktiv	inaktiv	[Betrieb /Reset]

## Globale-Parameter des Störschreibers

Parameter	Beschreibung	Einstellbereich	Voreinstellung	Menüpfad
Start: 1 	Aufzeichnung, wenn die zugeordnete Rangierung wahr ist:	1..n, Rangierliste	Schutz.Alarm	[Geräteparameter /Rekorder /Störschr]
Start: 2 	Aufzeichnung, wenn die zugeordnete Rangierung wahr ist:	1..n, Rangierliste	.-.	[Geräteparameter /Rekorder /Störschr]
Start: 3 	Aufzeichnung, wenn die zugeordnete Rangierung wahr ist:	1..n, Rangierliste	.-.	[Geräteparameter /Rekorder /Störschr]
Start: 4 	Aufzeichnung, wenn die zugeordnete Rangierung wahr ist:	1..n, Rangierliste	.-.	[Geräteparameter /Rekorder /Störschr]
Start: 5 	Aufzeichnung, wenn die zugeordnete Rangierung wahr ist:	1..n, Rangierliste	.-.	[Geräteparameter /Rekorder /Störschr]
Start: 6 	Aufzeichnung, wenn die zugeordnete Rangierung wahr ist:	1..n, Rangierliste	.-.	[Geräteparameter /Rekorder /Störschr]
Start: 7 	Aufzeichnung, wenn die zugeordnete Rangierung wahr ist:	1..n, Rangierliste	.-.	[Geräteparameter /Rekorder /Störschr]



Parameter	Beschreibung	Einstellbereich	Voreinstellung	Menüpfad
Start: 8 	Aufzeichnung, wenn die zugeordnete Rangierung wahr ist:	1..n, Rangierliste	--	[Geräteparameter /Rekorder /Störschr]
Auto Überschr 	Ist kein weiterer Speicherplatz mehr vorhanden, wird die älteste Aufzeichnung überschrieben.	inaktiv, aktiv	aktiv	[Geräteparameter /Rekorder /Störschr]
Nachlaufzeit 	Die Nachlaufzeit beträgt maximal die durch den Parameter "Nachlaufzeit" festgelegte Dauer. In Abhängigkeit von der Dauer des Triggersignals ist die Nachlaufzeit die verbleibende Zeit der "Max Aufzlänge". Diese ist jedoch keinesfalls länger als die durch "Nachlaufzeit" vorgegebene Dauer.	0 - 50%	20%	[Geräteparameter /Rekorder /Störschr]
Vorlaufzeit 	Die Vorlaufzeit ist stets die "Vorlaufzeit" der "Max Aufzlänge"	0 - 50%	20%	[Geräteparameter /Rekorder /Störschr]
Max Aufzlänge 	Die maximale Aufzeichnungslänge pro Störschrieb beträgt 10 Sekunden inklusive Vor- und Nachlaufzeit. Der Störschreiber hat eine Gesamtaufzeichnungskapazität von 120 Sekunden.	0.1 - 10.0s	2s	[Geräteparameter /Rekorder /Störschr]

## Zustände der Eingänge des Störschreibers

<i>Bezeichnung</i>	<i>Beschreibung</i>	<i>Rangierung über:</i>
Start1-E	Zustand des Moduleingangs:: Triggerereignis / Aufzeichnung starten wenn:	[Geräteparameter /Rekorder /Störschr]
Start2-E	Zustand des Moduleingangs:: Triggerereignis / Aufzeichnung starten wenn:	[Geräteparameter /Rekorder /Störschr]
Start3-E	Zustand des Moduleingangs:: Triggerereignis / Aufzeichnung starten wenn:	[Geräteparameter /Rekorder /Störschr]
Start4-E	Zustand des Moduleingangs:: Triggerereignis / Aufzeichnung starten wenn:	[Geräteparameter /Rekorder /Störschr]
Start5-E	Zustand des Moduleingangs:: Triggerereignis / Aufzeichnung starten wenn:	[Geräteparameter /Rekorder /Störschr]
Start6-E	Zustand des Moduleingangs:: Triggerereignis / Aufzeichnung starten wenn:	[Geräteparameter /Rekorder /Störschr]
Start7-E	Zustand des Moduleingangs:: Triggerereignis / Aufzeichnung starten wenn:	[Geräteparameter /Rekorder /Störschr]
Start8-E	Zustand des Moduleingangs:: Triggerereignis / Aufzeichnung starten wenn:	[Geräteparameter /Rekorder /Störschr]

## Meldungen des Störschreibers (Zustände der Ausgänge)

Meldung	Beschreibung
Aufzng läuft	Meldung: Aufzeichnung läuft
Speicher voll	Meldung: Speicher voll
Löschfeh	Meldung: Fehler beim Löschen einer Aufzeichnung
Res alle Aufzng	Meldung: Alle Aufzeichnungen gelöscht
Res Aufzng	Meldung: Aufzeichnung löschen
Man Trigger	Meldung: Manueller Trigger

## Spezielle Parameter des Störschreibers

Wert	Beschreibung	Voreinstellung	Wertebereich	Menüpfad
Aufz Status	Aufzeichnungsstatus	bereit	bereit, Aufzeichnung, schreibe Datei, Trigger Blo	[Betrieb /Zustandsanzeige /Rekorder /Störschr]
Fehlercode	Fehlercode	OK	OK, Schreibfeh, Löschfeh, Berechnungsfeh, Datei nicht gef, Auto Überschr aus	[Betrieb /Zustandsanzeige /Rekorder /Störschr]

## Fehlerrekorder

Fehlerrek

### Prinzip des Fehlerrekorders

Der *Fehlerrekorder* stellt in kompakter Form Informationen über Fehlerfälle bereit (z.B. die Auslöse-Ursache). Diese kompakten Informationen können auch über das Bedienpanel ausgelesen werden. Dadurch ist eine erste schnelle Fehleranalyse möglich. Nach einem Fehler erscheint ein Popup mit Informationen zur Fehlerursache auf dem Display. Die weitergehende detaillierte Fehleranalyse kann dann mit Hilfe des *Störschreibers* am PC erfolgen. Anhand der »Störfall-« und »Netzstörfallnummer« können die Aufzeichnungen des *Fehlerrekorders* und die des *Störschreibers* einander zugeordnet werden.

## Definitionen

**Zeit bis Ausl:** Zeit zwischen dem ersten Alarm (Schutz.Alarm) und der ersten Auslösung (Schutz.Ausl)

**Fehlerdauer:** Zeit zwischen der steigenden Flanke der General-Anregung (»SCHUTZ.ALARM«) bis zur fallenden Flanke der General-Anregung. Es ist zu beachten, dass die General-Anregung eine Oder-Verknüpfung aller Alarm-Signale ist. Die General-Auslösung (»SCHUTZ.AUSL«) ist eine Oder-Verknüpfung aller Auslösesignale.

Popup erscheint auf dem Display.

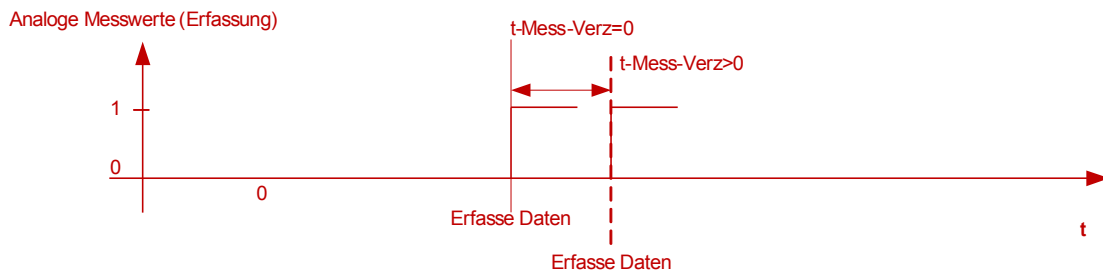
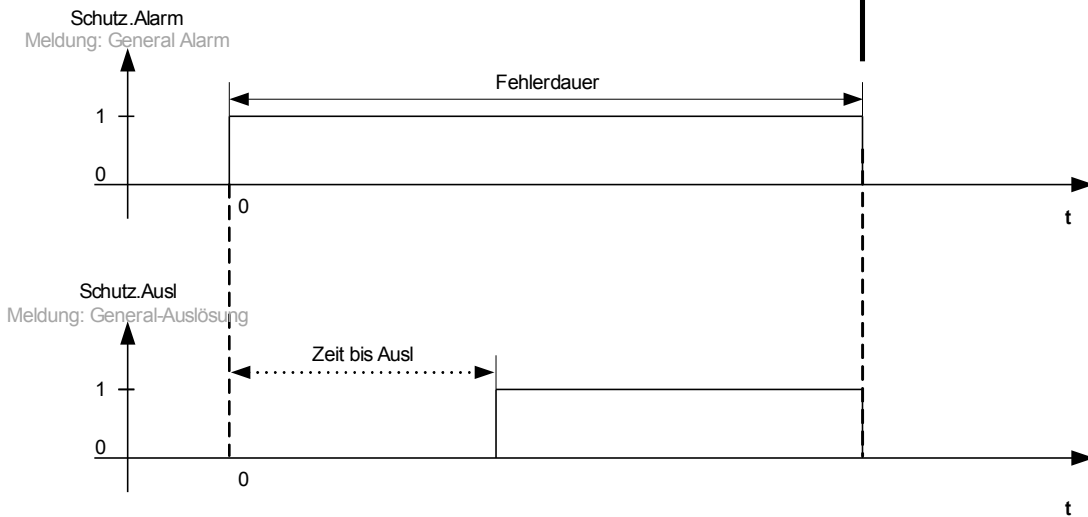
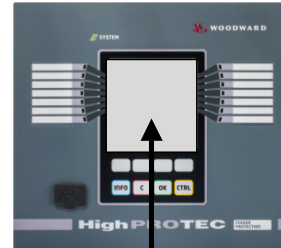

## Verhalten des Fehlerrekorders

*Wodurch wird der Fehlerrekorder getriggert?*

Der Fehlerrekorder wird mit der steigenden Flanke des General-Anregungs-Signals »SCHUTZ.ALARM« gestartet. Es ist zu beachten, dass die General-Anregung eine Oder-Verknüpfung aller Alarm-Signale ist. Das erste Alarm-Signal (steigende Flanke) startet den Fehlerrekorder.

*Zu welchem Zeitpunkt werden die Messwerte erfasst/aufgezeichnet?*

Der Fehler wird zu dem Zeitpunkt erfasst (geschrieben) an dem die Auslöseentscheidung getroffen wird. Der Zeitpunkt für die Aufzeichnung (Schreiben der Messwerte) kann optional durch den Parameter »*t-Mess-Verz*« verzögert werden. Dies kann z.B. sinnvoll sein um stabilere Messwerte zu erhalten (z.B. um Störungen durch transiente Gleichspannungsanteile aus den Aufzeichnungen fernzuhalten).

*Modi*

Wenn eine Fehleraufzeichnung auch dann erfolgen soll, wenn der Alarm nicht zu einer Auslösung führt, dann ist der Parameter »*Aufzeichnungs-Modus*« auf »*Alarmer und Ausl*« zu setzen.

Wenn der Parameter »*Aufzeichnungs-Modus*« auf »*Nur Ausl*« gestellt wird, werden nur Fehler aufgezeichnet, die auch zu einer Auslösung führen.

*Wann erscheint das Popup (Fehleraufzeichnung) auf dem Display des Bedienpanels?*

Ein Popup (Fehleraufzeichnung) erscheint auf dem Gerätedisplay der Bedieneinheit mit der fallenden Flanke der General-Anregung (Schutz.Alarm).

### HINWEIS

Es wird keine „Zeit bis zur Auslösung“ angezeigt, wenn Alarm- und Auslösesignal aus verschiedenen Modulen stammen. Dies kann dann geschehen, wenn mehr als ein Schutzmodul in die Klärung eines Fehlers involviert sind.

### HINWEIS

Es ist zu beachten: Die in einer Fehleraufzeichnung gezeigten Parameter-Einstellungen (Werte) sind nicht Teil der Aufzeichnung selbst. Diese werden stets den aktuellen Geräteeinstellungen entnommen. Wenn also Parameter nach der Aufzeichnung eines Fehlers geändert werden, dann werden diese mit einem Stern-Symbol in der Fehleraufzeichnung kenntlich gemacht.

Um Fehlinterpretationen zu verhindern ist wie folgt zu verfahren:

Speichern Sie jede Aufzeichnung des Fehlerrekorders die Sie archivieren möchten auf einer lokalen Festplatte bevor Sie jegliche Parameteränderungen vornehmen. Löschen Sie danach die Fehleraufzeichnungen im Schutzgerät.

### *Speicher*

Die zuletzt gespeicherte Fehleraufzeichnung wird spannungsausfallsicher innerhalb des *Fehlerrekorders* archiviert (fail safe, die anderen werden in einem Speicherbereich abgelegt, der von der Hilfsspannungsversorgung abhängig ist). Steht kein weiterer Speicherplatz mehr zur Verfügung, dann wird die älteste Fehleraufzeichnung überschrieben (FIFO). Bis zu 20 Aufzeichnungen können gespeichert werden.

*Wie schließt man ein Popup (Aufzeichnung) des Fehlerrekorders?*

Durch Betätigen des Softkeys »OK«.

*Wie lässt sich erkennen, ob ein Fehler eine Auslösung zur Folge hatte oder nicht?*

Fehler, die eine Auslösung zur Folge hatten werden innerhalb des Übersichtsmenüs des Fehlerrekorders mit einem „Blitz“-Symbol  auf der rechten Seite des Displays gekennzeichnet.

*Welche Fehleraufzeichnung poppt im Gerätedisplay auf?*

Die neuste.

## Inhalt einer Fehleraufzeichnung

Eine Fehleraufzeichnung enthält Informationen über:





Datum/Zeit	Datum und Zeitpunkt des Fehlers			
StörfallNr	Dieser Zähler wird mit jedem weiteren Fehler erhöht (General Anregung oder »SCHUTZ.ALARM«)			
NetzstörNr.	Dieser Zähler wird mit jedem weiteren Fehler erhöht General Anregung (»SCHUTZ.ALARM«) mit Ausnahme der Automatischen Wiedereinschaltung (gilt nur für Geräte, die über eine AWE-Funktion verfügen).			
Aktiver Satz	Der aktive Parametersatz			
Zeit bis Ausl	Die Zeit zwischen Alarm und Auslösung. Es ist zu beachten: Es wird keine „Zeit bis zur Auslösung“ angezeigt, wenn Alarm- und Auslösesignal aus verschiedenen Modulen stammen. Dies kann dann geschehen, wenn mehr als ein Schutzmodul in die Klärung eines Fehlers involviert sind.			
Alarm	Name des Moduls welches zuerst einen Alarm ausgegeben hat.			
Ausl	Name des Moduls, welches zuerst eine Auslösung ausgegeben hat. Die Informationen, die im Gerätedisplay erscheinen sind davon abhängig, welches Modul ausgelöst hat. Das bedeutet, dass die Schwellwerte des auslösenden Moduls gezeigt werden. Wird die Auslösung durch das Motor-Start-Modul (gilt nur für Motor-Schutz-Geräte) verursacht, dann werden zusätzliche Informationen bereitgestellt.			
Adaptiver Satz	Wenn adaptive Parametersätze verwendet werden, dann wird die Nummer des "aktiven" Satzes angezeigt.			
Fehlerart	Wenn Überstromschutzmodule Auslösungen verursachen, dann wird der Fehler in Hinsicht auf die betroffenen Phasen ausgewertet.			
	Alarm Phase L1	Alarm Phase L2	Alarm Phase L3	Fault Type
	x			L1E
		x		L2E
			x	L3E
	x	x		L1L2
		x	x	L2L3
	x		x	L1L3
	x	x	x	L1L2L3
Richtung	Wenn eine Richtung erkannt werden konnte, dann wird die Richtung des Fehlerstroms angezeigt (dies gilt nur für Schutzgeräte mit gerichtetem Stromschutz).			
Messwerte	Es werden zahlreiche Messwerte zum Auslösezeitpunkt (oder verzögert abhängig von der Parametrierung) angezeigt.			



## Konfiguration des Fehlerrekorders

Der »Aufzg Modus« legt fest, ob nur Auslösungen oder auch Alarm ohne nachfolgende Auslösung zu einer Fehleraufzeichnung führen sollen. Das entsprechende Verhalten wird in folgendem Menü eingestellt [Gerätepara\Rekorder\Fehlerrek]

### Navigieren innerhalb des Fehlerrekorders

<i>Navigieren innerhalb des Fehlerrekorders</i>	Softkey
Zurück zur Übersicht.	
Nächster (höherer) Eintrag innerhalb der Fehleraufzeichnung.	
Vorherige Fehleraufzeichnung.	
Nächster (niedrigerer) Eintrag innerhalb des Fehlerrekorders.	

### Einsichtnahme in eine Aufzeichnung des Fehlerrekorders

Es bestehen zwei unterschiedliche Optionen um eine Aufzeichnung des Fehlerrekorders einzusehen:

- Option 1: Ein Fehler (Auslöse-Ursache) erscheint auf dem Display des Schutzgeräts (Popup, weil es zu einer Auslösung kam).
- Option 2: Manueller Aufruf des Fehlerrekorder-Menüs.

*Option 1 (Eine Fehler-Aufzeichnung (Popup) erscheint auf dem Gerätedisplay:*

- Analysieren Sie die Fehler-Aufzeichnung mit Hilfe der Softkeys Pfeil-Herauf und Pfeil-Herunter.
- Oder schließen Sie das Popup-Fenster durch Betätigen des Softkeys OK



*Option 2 :*

- Rufen Sie das Hauptmenü auf;
- Wechseln Sie ins Untermenü »Betrieb/Rekorder/Fehlerrek«;
- Wählen Sie eine Aufzeichnung; und
- Analysieren Sie die Fehler-Aufzeichnung mit Hilfe der Softkeys Pfeil-Herauf und Pfeil-Herunter.

### Direktkommandos des Fehlerrekorders

Parameter	Beschreibung	Einstellbereich	Voreinstellung	Menüpfad
Res alle Aufzng 	Reset alle Aufzeichnungen	inaktiv, aktiv	inaktiv	[Betrieb /Reset]

### Globale-Parameter des Fehlerrekorders

Parameter	Beschreibung	Einstellbereich	Voreinstellung	Menüpfad
Rekorder-Modus 	Rekorder Modus (Aufzeichnungsverhalten festlegen)	Alarme und Ausl, Nur Ausl	Nur Ausl	[Geräteparameter /Rekorder /Fehlerrek]
t-Mess-Verz 	Nach der Auslösung wird die Messwertaufnahme um diese Zeit verzögert.	0 - 60ms	0ms	[Geräteparameter /Rekorder /Fehlerrek]

### Meldungen des Fehlerrekorders (Zustände der Ausgänge)

Meldung	Beschreibung
Res Aufzng	Meldung: Aufzeichnung löschen

## Ereignisrekorder

### Ereignisrek

Der Ereignisrekorder zeichnet bis zu 300 Ereignisse auf. Die (mindestens) 50 zuletzt gespeicherten Ereignisse werden ausfallsicher aufgezeichnet. Zu jedem Ereignis werden folgende Informationen zur Verfügung gestellt:

*Jedes Ereignis wird nach folgendem Schema aufgezeichnet:*

Aufzeichnungsnummer	Störfallnummer	NetzstörNr.	Aufzeichnungszeitpunkt	Modul.Name	Status
Laufende Nummer	Nummer des aktuellen Störfalls  Dieser Zähler wird mit jeder Generalanregung (Schutz.Alarm) inkrementiert	Zu einem Netzstörfall können mehrere Störfallnummern gehören  Dieser Zähler wird mit jeder Generalanregung inkrementiert  (Ausnahme AWE: gilt nur für AWE-fähige Geräte)	Zeitpunkt der Aufzeichnung	Was hat sich geändert?	Geänderter Wert

*Die Ereignisse lassen sich in drei Klassen einteilen.*

- **Binäre Zustandswechsel:** Der Statuswechsel wird dargestellt als:
  - 0->1 wenn das Signal physikalisch von »0« zu »1« wechselt bzw
  - 1->0 wenn das Signal physikalisch von »1« nach »0« wechselt.
  
- **Zähler:** Der Zustandswechsel wird dargestellt als:
  - Alter Zählerstand -> Neuer Zählerstand (z.B. 3->4)
  
- **Multiple Zustandswechsel:** Der Zustandswechsel wird dargestellt als:
  - Alter Zustand->Neuer Zustand (z.B. 0->2)

## Auslesen des Ereignisrekorders

- Wechseln Sie ins »Hauptmenü«.
- Wechseln Sie ins Untermenü »Betrieb/Rekorder/Ereignisrek«.
- Blättern Sie in den Ereignissen.

Der Ereignisrekorder

## Direktkommandos des Ereignisrekorders

Parameter	Beschreibung	Einstellbereich	Voreinstellung	Menüpfad
Res alle Aufzng 	Reset alle Aufzeichnungen	inaktiv, aktiv	inaktiv	[Betrieb /Reset]

## Meldungen des Ereignisrekorders (Zustände der Ausgänge)

Meldung	Beschreibung
Res alle Aufzng	Meldung: Alle Aufzeichnungen gelöscht

## Trendrekorder

Trendrek

### Konfiguration des Trendrekorders

Um den Trendrekorder zu konfigurieren wechseln Sie ins Menü [Geräteparameter/Rekorder/Trendrek].







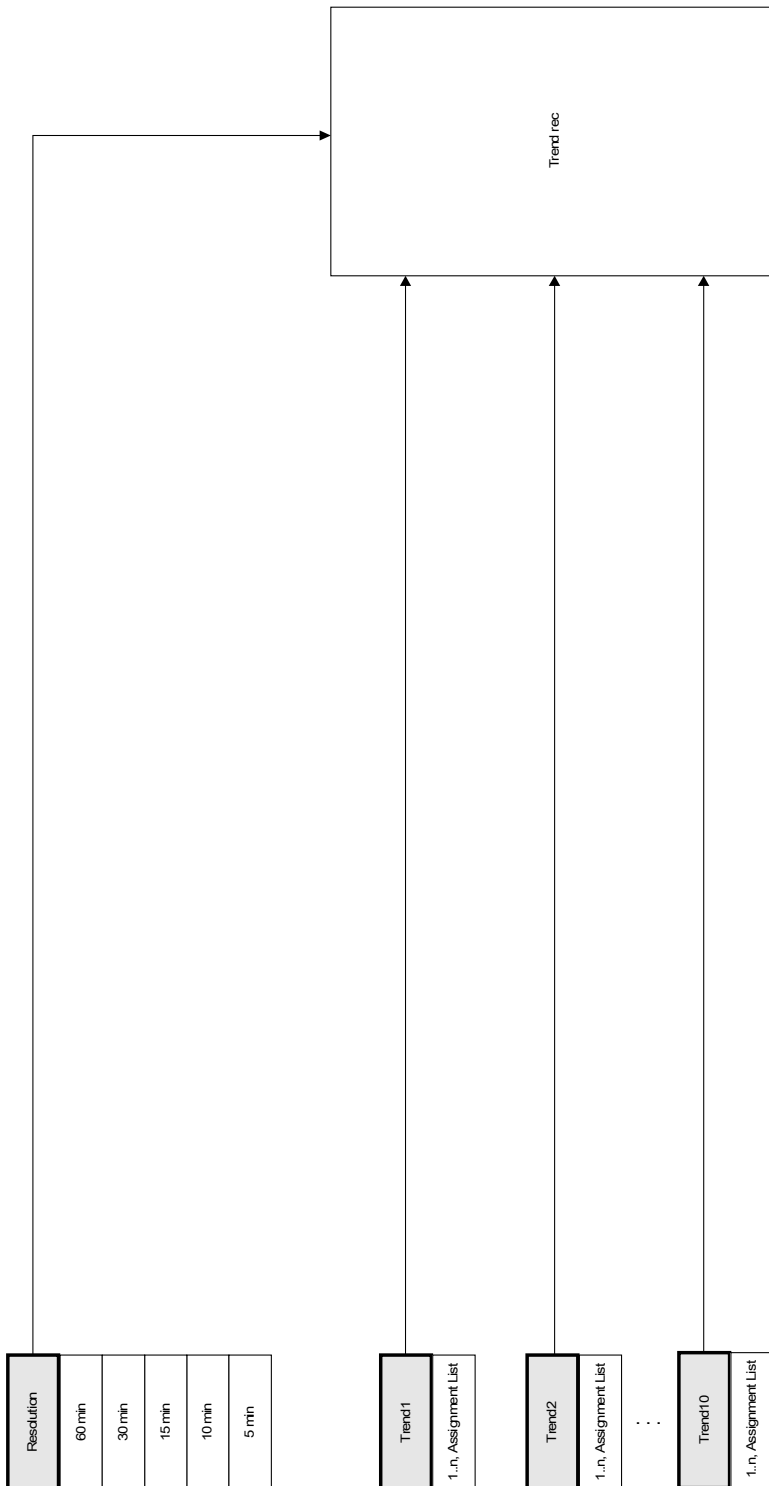



Wählen Sie die Auflösung (Intervall). Hierdurch wird der Abstand zwischen zwei Messpunkten festgelegt.

Sie können bis zu 10 Signale festlegen, die aufgezeichnet werden sollen.

Trend rec



## Globale Parameter des Trendrekorders

Parameter	Beschreibung	Einstellbereich	Voreinstellung	Menüpfad
 Auflösung	Auflösung (Aufzeichnungsfrequenz)	60 min, 30 min, 15 min, 10 min, 5 min	15 min	[Geräteparameter /Rekorder /Trendrek]
 Trend1	Beobachteter Wert1	1..n, TrendRekList	StW.IL1 RMS	[Geräteparameter /Rekorder /Trendrek]
 Trend2	Beobachteter Wert2	1..n, TrendRekList	StW.IL2 RMS	[Geräteparameter /Rekorder /Trendrek]
 Trend3	Beobachteter Wert3	1..n, TrendRekList	StW.IL3 RMS	[Geräteparameter /Rekorder /Trendrek]
 Trend4	Beobachteter Wert4	1..n, TrendRekList	StW.IE gem RMS	[Geräteparameter /Rekorder /Trendrek]
 Trend5	Beobachteter Wert5	1..n, TrendRekList	--	[Geräteparameter /Rekorder /Trendrek]
 Trend6	Beobachteter Wert6	1..n, TrendRekList	--	[Geräteparameter /Rekorder /Trendrek]
 Trend7	Beobachteter Wert7	1..n, TrendRekList	--	[Geräteparameter /Rekorder /Trendrek]
 Trend8	Beobachteter Wert8	1..n, TrendRekList	--	[Geräteparameter /Rekorder /Trendrek]
 Trend9	Beobachteter Wert9	1..n, TrendRekList	--	[Geräteparameter /Rekorder /Trendrek]

<i>Parameter</i>	<i>Beschreibung</i>	<i>Einstellbereich</i>	<i>Voreinstellung</i>	<i>Menüpfad</i>
Trend10 	Beobachteter Wert10	1..n, TrendRekList	--	[Geräteparameter /Rekorder /Trendrek]

### Meldungen des Trendrekorders

<i>Meldung</i>	<i>Beschreibung</i>
Hand Reset	Hand Reset

### Direktkommandos des Trendrekorders

<i>Parameter</i>	<i>Beschreibung</i>	<i>Einstellbereich</i>	<i>Voreinstellung</i>	<i>Menüpfad</i>
Reset 	Alle Aufzeichnungen löschen	inaktiv, aktiv	inaktiv	[Betrieb /Reset]

### Allgemeine Werte des Trendrekorders

<i>Wert</i>	<i>Beschreibung</i>	<i>Voreinstellung</i>	<i>Wertebereich</i>	<i>Menüpfad</i>
Max mögl Einträge	Maximal mögliche Anzahl von Einträgen in der gegenwärtigen Konfiguration.	0	0 - 999999999	[Betrieb /Zähl und RevDat /Trendrek]

## Globale Werte des Trendrekorders

Name	Beschreibung
-.-	Keine Rangierung
StW.IL1	Messwert: Phasenstrom (Grundwelle)
StW.IL2	Messwert: Phasenstrom (Grundwelle)
StW.IL3	Messwert: Phasenstrom (Grundwelle)
StW.IE gem	Messwert (gemessen): IE (Grundwelle)
StW.IE err	Messwert (errechnet): IE (Grundwelle)
StW.IL1 RMS	Messwert: Phasenstrom (RMS)
StW.IL2 RMS	Messwert: Phasenstrom (RMS)
StW.IL3 RMS	Messwert: Phasenstrom (RMS)
StW.IE gem RMS	Messwert (gemessen): IE (RMS)
StW.IE err RMS	Messwert (errechnet): IE (RMS)
StW.I0	Messwert (berechnet): Nullstrom (Grundwelle)
StW.I1	Messwert (berechnet): Strom Mitsystem (Grundwelle)
StW.I2	Messwert (berechnet): Strom Gegensystem (Grundwelle)
StW.%(I2/I1)	Messwert (errechnet): I2/I1, Drehfeldrichtung wird automatisch berücksichtigt.
StW.IL1 mit RMS	IL1 Mittelwert (RMS)
StW.IL2 mit RMS	IL2 Mittelwert (RMS)
StW.IL3 mit RMS	IL3 Mittelwert (RMS)
StW.IL1 THD	Messwert (errechnet): IL1 Verzerrungsstrom / gesamter Oberschwingungsstrom
StW.IL2 THD	Messwert (errechnet): IL2 Verzerrungsstrom / gesamter Oberschwingungsstrom
StW.IL3 THD	Messwert (errechnet): IL3 Verzerrungsstrom / gesamter Oberschwingungsstrom
ThA.verw Therm Kap	Messwert: Bereits verwendete Thermische Kapazität



## Kommunikation – Protokolle

### SCADA Schnittstelle

Leittechnik

#### Projektierungsparameter der Scada Schnittstelle

<i>Parameter</i>	<i>Beschreibung</i>	<i>Optionen</i>	<i>Voreinstellung</i>	<i>Menüpfad</i>
Protokoll  	Wähle gewünschtes Leittechnikprotokoll	nicht verwenden, Modbus RTU, Modbus TCP, DNP3 RTU, DNP3 TCP, DNP3 UDP, IEC60870-5-103, IEC61850, Profibus	nicht verwenden	[Projektierung]



#### Meldungen der Scada Schnittstelle

<i>Meldung</i>	<i>Beschreibung</i>
Leittechnik angebunden	Mindestens eine Leittechnik (SCADA) ist mit dem Gerät verbunden
Leittechnik nicht angebunden	Keine Verbindung mit der Leittechnik (SCADA)

## TCP/IP Parameter

Tcplp

### Globale TCP/IP Parameter

<i>Parameter</i>	<i>Beschreibung</i>	<i>Einstellbereich</i>	<i>Voreinstellung</i>	<i>Menüpfad</i>
 Keep Alive Time	Zeit im Ruhezustand zwischen zwei "Keep Alive" Übertragungen	1 - 7200s	720s	[Geräteparameter /TCP/IP /Erweiterte Einstellungen]
 Keep Alive Interval	Zeitintervall zwischen zwei "Keep Alive" Übertragungen wenn die vorherige nicht bestätigt wurde.	1 - 60s	15s	[Geräteparameter /TCP/IP /Erweiterte Einstellungen]
 Keep Alive Retry	Anzahl der Kommunikations-Wiederherstellungsversuche "Keep Alive Retries" bevor festgestellt wird, dass die Gegenstelle nicht erreichbar ist.	3 - 3	3	[Geräteparameter /TCP/IP /Erweiterte Einstellungen]

## Modbus®

Modbus

### Konfigurieren des Modbus® Protokolls

Das zeitgesteuerte Modbus®-Protokoll arbeitet nach dem Master-Slave-Prinzip. Das bedeutet, die Leittechnik sendet eine Anfrage oder Anweisung an ein bestimmtes Gerät (Slave-Adresse) und diese wird vom Gerät beantwortet/ausgeführt. Wenn die Anfrage/Anweisung nicht beantwortet/ausgeführt werden kann, weil z. B. eine nicht definierte Adresse angesprochen wurde, so sendet das Gerät eine entsprechende Fehlermeldung.

Der Master (Leittechnik) kann Informationen vom Gerät abfragen:

- Informationen zur Geräteversion
- Messwerte/Statistische Messwerte
- Schaltstellungen
- Gerätestatus
- Uhrzeit und Datum
- Status der digitalen Eingänge des Geräts
- Schutz-Status-Meldungen

Der Master (Leittechnik) kann dem Gerät Befehle erteilen:

- Steuerung von Schaltelementen
- Umschalten von Parametersätzen
- Rücksetzen und Quittieren von Meldungen
- Stellen von Datum und Uhrzeit
- Steuerung von Melderelais

Genauere Informationen bezüglich zu den Datenpunktlisten und zur Fehlerbehandlung sind der Modbus®-Dokumentation zu entnehmen.

Um die Geräte für die Modbusanbindung konfigurieren zu können, benötigen Sie einige Vorgaben aus der Leittechnik.

## Modbus RTU

### *Teil 1: Konfiguration der Geräte*

Stellen Sie im Menü »Geräteparameter/Modbus« folgende Kommunikationsparameter ein:

- Die Slave-Adresse, damit das Gerät eindeutig angesprochen werden kann.
- Die Baud-Rate

Darüber hinaus müssen Sie folgende RS485-spezifische Parameter festlegen.

- Anzahl der Datenbits
- Wählen Sie eine der unterstützten Kommunikationsvarianten aus, d. h. legen Sie die Anzahl der Datenbits, gerade, ungerade, Parität oder keine, sowie die Anzahl der Stoppbits fest.
- »*t-timeout*«: Kommunikationsstörungen werden erst nach Ablauf einer Überwachungszeit »*t-timeout*« erkannt.
- Länge des Antwortfensters (Zeit, innerhalb der das Gerät auf die Anfrage vom Master reagieren muss).

### *Teil 2: Physikalische Anbindung*

- Zur physikalischen Anbindung an die Leittechnik befindet sich an der Geräterückseite eine RS485 Schnittstelle (RS485, LWL oder Klemmen).
- Stellen Sie die Verbindung Bus-Gerät her (Verdrahtung).
- Bis zu 32 Geräte können an den Bus angebunden werden (Sternkopplung/Stichleitungen auf den Bus).
- Schließen Sie den Bus ab (Abschlusswiderstände)

### *Fehlerbehandlung - Physikalische Fehler*

Eventuelle physikalische Kommunikationsfehler können im Ereignisrekorder eingesehen werden.

- Baudraten Error
- Parity Error ...

### *Fehlerbehandlung - Fehler auf Protokollebene*

Wird z. B. eine nicht existierende Speicheradresse im Gerät abgefragt, so sendet das Gerät Fehlercodes, die interpretiert werden müssen.

## Modbus TCP

### HINWEIS

Es kann nur dann eine Verbindung über TCP/IP zum Gerät hergestellt werden, wenn das Gerät über eine Ethernet-Schnittstelle verfügt (RJ45).

Wenden Sie sich zur Einrichtung der Netzwerkverbindung an Ihren IT-Administrator.

### Teil 1: Setzen der TCP/IP Parameter

Setzen Sie am Gerät (HMI) im Menü »Geräteparameter/TCP/IP« die folgenden Parameter:

- TCP/IP Adresse
- Subnetzmaske
- Gateway

### Teil 2: Konfiguration der Geräte

Stellen Sie im Menü »Geräteparameter/Modbus« folgende Kommunikationsparameter ein:

- Ein Verstellen des Standardwerts für die Geräteadresse ist nur dann erforderlich, wenn das TCP-Netz mit einem Modbus RTU Netz gekoppelt werden soll.
- Um einen anderen als den Standard-Port 502 zu verwenden:
  - Wählen Sie in der Port-Konfiguration „Privat“.
  - Setzen Sie nun die Port-Nummer.
- Setzen Sie die maximal zulässige Zeit, die ohne Kommunikation verstreichen darf. Nach Ablauf dieser Zeit geht das Gerät von einem Fehler in der Leittechnik-Anbindung aus.
- Erlauben oder verbieten Sie das Blockieren von SCADA-Kommandos.







### Teil 3: Physikalische Anbindung







- Zur physikalischen Anbindung an die Leittechnik wird eine RJ 45-Schnittstelle benötigt, die sich an der Geräterückseite befindet.
- Stellen Sie die Verbindung zum Gerät mit einem geeigneten Ethernet Kabel her.

## Direktkommandos des MODBUS® Protokolls

Parameter	Beschreibung	Einstellbereich	Voreinstellung	Menüpfad
Res Diag-Z 	Alle Modbus Diagnosezähler werden zurückgesetzt	inaktiv, aktiv	inaktiv	[Betrieb /Reset]

## Globale Parameter des MODBUS® Protokolls









Parameter	Beschreibung	Einstellbereich	Voreinstellung	Menüpfad
Slave ID 	Geräteadresse (Slave ID) innerhalb des Bussystems. Jede Geräteadresse darf pro Anlage nur einmal vergeben werden.	1 - 247	1	[Geräteparameter /Modbus /Kommunikation]
Geräte ID 	Dieser Parameter wird nur dann benötigt, wenn ein Modbus RTU mit einem Modbus TCP Netz verbunden werden soll.	1 - 255	255	[Geräteparameter /Modbus /Kommunikation]
TCP Port Konfig 	TCP Port Konfiguration. Dieser Parameter wird nur dann benötigt, wenn nicht der Modbus TCP-Standard-Port verwendet werden soll.	Standard, Privat	Standard	[Geräteparameter /Modbus /Kommunikation]
Port 	Portnummer  und Nur verfügbar wenn: TCP Port Konfig = Privat	502 - 65535	502	[Geräteparameter /Modbus /Kommunikation]
t-timeout 	Maximalzeit innerhalb der das Gerät dem Leitreechner antworten muss, ansonsten wird die Anfrage verworfen. In einem solchen Fall erkennt der Leitreechner eine Kommunikationsstörung und muss die Anfrage erneut senden.	0.01 - 10.00s	1s	[Geräteparameter /Modbus /Kommunikation]
Baudrate 	Baudrate	1200, 2400, 4800, 9600, 19200, 38400	19200	[Geräteparameter /Modbus /Kommunikation]

Parameter	Beschreibung	Einstellbereich	Voreinstellung	Menüpfad
 Physikal Einst	Ziffer1: Anzahl der Datenbits. Ziffer 2: E=gerade Parität, O=ungerade Parität, N=keine Parität. Ziffer 3: Anzahl der Stoppbits. Hinweis zur Parität: Dem letzten Datenbit kann ein Paritätsbit folgen, das zur Erkennung von Übertragungsfehlern dient. Das Paritätsbit bewirkt, dass bei gerader "EVEN" Parität immer eine gerade bzw. bei ungerader "ODD" Parität eine ungerade Anzahl von "1"-Bits übertragen wird. Es ist auch möglich kein "KEINE" Paritätsbit zu übertragen. Hinweis zu den Stopp-bits: Das Ende des Datenbytes wird durch die Stopp-bits festgelegt.	8E1, 8O1, 8N1, 8N2	8E1	[Geräteparameter /Modbus /Kommunikation]
 t-Anfrage	Erfolgt innerhalb dieser Zeit keine Anfragetelegramm vom Leitreechner an das Gerät, dann schließt das Gerät nach Ablauf dieser Zeit auf eine Kommunikationsstörung seitens des Leitreechners.	1 - 3600s	10s	[Geräteparameter /Modbus /Kommunikation]
 Leittechnik BefBlo	Blockade der Leittechnik Befehle aktivieren (erlauben) / inaktivieren (nicht erlauben).	inaktiv, aktiv	inaktiv	[Geräteparameter /Modbus /Kommunikation]
 Keine Selbsthaltung	Keine Selbsthaltung: Wenn dieser Parameter aktiv ist (wahr) wird kein Modbus Signal durch Selbsthaltung gehalten. Das bedeutet, dass Auslösesignale durch den Modbus nicht gehalten werden.	inaktiv, aktiv	inaktiv	[Geräteparameter /Modbus /Kommunikation]
 ErlaubeUnvollstAntw	Wenn dieser Parameter aktiv (wahr) ist, kann der User ein Modbus Register anfragen, ohne eine Exception auf Grund einer ungültigen Adresse zu erhalten. Die ungültigen Adressen haben einen speziellen Wert 0xFAFA. Der User is verantwortlich dafür, dass diese ungültigen Adressen gefiltert werden. Achtung: Wenn die Adresse gültig ist, können diese speziellen Werte können sein.	inaktiv, aktiv	inaktiv	[Geräteparameter /Modbus /Kommunikation]
 Lichtwellenruhelage	Lichtwellenruhelage	Licht aus, Licht an	Licht an	[Geräteparameter /Modbus /Kommunikation]
 Konf Bin Eing1	Konfigurierbarer Binärer Eingang	1..n, Rangierliste	-.-	[Geräteparameter /Modbus /Konfigb Register /Stati]



<i>Parameter</i>	<i>Beschreibung</i>	<i>Einstellbereich</i>	<i>Voreinstellung</i>	<i>Menüpfad</i>
Selbsth Konf Bin Eing1 	Selbsthaltung des konfigurierbaren Binären Eingangs	inaktiv, aktiv	inaktiv	[Geräteparameter /Modbus /Konfigb Register /Stati]
Konf Bin Eing2 	Konfigurierbarer Binärer Eingang	1..n, Rangierliste	-.-	[Geräteparameter /Modbus /Konfigb Register /Stati]
Selbsth Konf Bin Eing2 	Selbsthaltung des konfigurierbaren Binären Eingangs	inaktiv, aktiv	inaktiv	[Geräteparameter /Modbus /Konfigb Register /Stati]
Konf Bin Eing3 	Konfigurierbarer Binärer Eingang	1..n, Rangierliste	-.-	[Geräteparameter /Modbus /Konfigb Register /Stati]
Selbsth Konf Bin Eing3 	Selbsthaltung des konfigurierbaren Binären Eingangs	inaktiv, aktiv	inaktiv	[Geräteparameter /Modbus /Konfigb Register /Stati]
Konf Bin Eing4 	Konfigurierbarer Binärer Eingang	1..n, Rangierliste	-.-	[Geräteparameter /Modbus /Konfigb Register /Stati]
Selbsth Konf Bin Eing4 	Selbsthaltung des konfigurierbaren Binären Eingangs	inaktiv, aktiv	inaktiv	[Geräteparameter /Modbus /Konfigb Register /Stati]
Konf Bin Eing5 	Konfigurierbarer Binärer Eingang	1..n, Rangierliste	-.-	[Geräteparameter /Modbus /Konfigb Register /Stati]
Selbsth Konf Bin Eing5 	Selbsthaltung des konfigurierbaren Binären Eingangs	inaktiv, aktiv	inaktiv	[Geräteparameter /Modbus /Konfigb Register /Stati]



<i>Parameter</i>	<i>Beschreibung</i>	<i>Einstellbereich</i>	<i>Voreinstellung</i>	<i>Menüpfad</i>
Konf Bin Eing6 	Konfigurierbarer Binärer Eingang	1..n, Rangierliste	-.-	[Geräteparameter /Modbus /Konfigb Register /Stati]
Selbsth Konf Bin Eing6 	Selbsthaltung des konfigurierbaren Binären Eingangs	inaktiv, aktiv	inaktiv	[Geräteparameter /Modbus /Konfigb Register /Stati]
Konf Bin Eing7 	Konfigurierbarer Binärer Eingang	1..n, Rangierliste	-.-	[Geräteparameter /Modbus /Konfigb Register /Stati]
Selbsth Konf Bin Eing7 	Selbsthaltung des konfigurierbaren Binären Eingangs	inaktiv, aktiv	inaktiv	[Geräteparameter /Modbus /Konfigb Register /Stati]
Konf Bin Eing8 	Konfigurierbarer Binärer Eingang	1..n, Rangierliste	-.-	[Geräteparameter /Modbus /Konfigb Register /Stati]
Selbsth Konf Bin Eing8 	Selbsthaltung des konfigurierbaren Binären Eingangs	inaktiv, aktiv	inaktiv	[Geräteparameter /Modbus /Konfigb Register /Stati]
Konf Bin Eing9 	Konfigurierbarer Binärer Eingang	1..n, Rangierliste	-.-	[Geräteparameter /Modbus /Konfigb Register /Stati]
Selbsth Konf Bin Eing9 	Selbsthaltung des konfigurierbaren Binären Eingangs	inaktiv, aktiv	inaktiv	[Geräteparameter /Modbus /Konfigb Register /Stati]
Konf Bin Eing10 	Konfigurierbarer Binärer Eingang	1..n, Rangierliste	-.-	[Geräteparameter /Modbus /Konfigb Register /Stati]









<i>Parameter</i>	<i>Beschreibung</i>	<i>Einstellbereich</i>	<i>Voreinstellung</i>	<i>Menüpfad</i>
Selbsth Konf Bin Eing10 	Selbsthaltung des konfigurierbaren Binären Eingangs	inaktiv, aktiv	inaktiv	[Geräteparameter /Modbus /Konfigb Register /Stati]
Konf Bin Eing11 	Konfigurierbarer Binärer Eingang	1..n, Rangierliste	-.-	[Geräteparameter /Modbus /Konfigb Register /Stati]
Selbsth Konf Bin Eing11 	Selbsthaltung des konfigurierbaren Binären Eingangs	inaktiv, aktiv	inaktiv	[Geräteparameter /Modbus /Konfigb Register /Stati]
Konf Bin Eing12 	Konfigurierbarer Binärer Eingang	1..n, Rangierliste	-.-	[Geräteparameter /Modbus /Konfigb Register /Stati]
Selbsth Konf Bin Eing12 	Selbsthaltung des konfigurierbaren Binären Eingangs	inaktiv, aktiv	inaktiv	[Geräteparameter /Modbus /Konfigb Register /Stati]
Konf Bin Eing13 	Konfigurierbarer Binärer Eingang	1..n, Rangierliste	-.-	[Geräteparameter /Modbus /Konfigb Register /Stati]
Selbsth Konf Bin Eing13 	Selbsthaltung des konfigurierbaren Binären Eingangs	inaktiv, aktiv	inaktiv	[Geräteparameter /Modbus /Konfigb Register /Stati]
Konf Bin Eing14 	Konfigurierbarer Binärer Eingang	1..n, Rangierliste	-.-	[Geräteparameter /Modbus /Konfigb Register /Stati]
Selbsth Konf Bin Eing14 	Selbsthaltung des konfigurierbaren Binären Eingangs	inaktiv, aktiv	inaktiv	[Geräteparameter /Modbus /Konfigb Register /Stati]

<i>Parameter</i>	<i>Beschreibung</i>	<i>Einstellbereich</i>	<i>Voreinstellung</i>	<i>Menüpfad</i>
Konf Bin Eing15 	Konfigurierbarer Binärer Eingang	1..n, Rangierliste	-.-	[Geräteparameter /Modbus /Konfigb Register /Stati]
Selbsth Konf Bin Eing15 	Selbsthaltung des konfigurierbaren Binären Eingangs	inaktiv, aktiv	inaktiv	[Geräteparameter /Modbus /Konfigb Register /Stati]
Konf Bin Eing16 	Konfigurierbarer Binärer Eingang	1..n, Rangierliste	-.-	[Geräteparameter /Modbus /Konfigb Register /Stati]
Selbsth Konf Bin Eing16 	Selbsthaltung des konfigurierbaren Binären Eingangs	inaktiv, aktiv	inaktiv	[Geräteparameter /Modbus /Konfigb Register /Stati]
Konf Bin Eing17 	Konfigurierbarer Binärer Eingang	1..n, Rangierliste	-.-	[Geräteparameter /Modbus /Konfigb Register /Stati]
Selbsth Konf Bin Eing17 	Selbsthaltung des konfigurierbaren Binären Eingangs	inaktiv, aktiv	inaktiv	[Geräteparameter /Modbus /Konfigb Register /Stati]
Konf Bin Eing18 	Konfigurierbarer Binärer Eingang	1..n, Rangierliste	-.-	[Geräteparameter /Modbus /Konfigb Register /Stati]
Selbsth Konf Bin Eing18 	Selbsthaltung des konfigurierbaren Binären Eingangs	inaktiv, aktiv	inaktiv	[Geräteparameter /Modbus /Konfigb Register /Stati]
Konf Bin Eing19 	Konfigurierbarer Binärer Eingang	1..n, Rangierliste	-.-	[Geräteparameter /Modbus /Konfigb Register /Stati]

<i>Parameter</i>	<i>Beschreibung</i>	<i>Einstellbereich</i>	<i>Voreinstellung</i>	<i>Menüpfad</i>
Selbsth Konf Bin Eing19 	Selbsthaltung des konfigurierbaren Binären Eingangs	inaktiv, aktiv	inaktiv	[Geräteparameter /Modbus /Konfigb Register /Stati]
Konf Bin Eing20 	Konfigurierbarer Binärer Eingang	1..n, Rangierliste	-.-	[Geräteparameter /Modbus /Konfigb Register /Stati]
Selbsth Konf Bin Eing20 	Selbsthaltung des konfigurierbaren Binären Eingangs	inaktiv, aktiv	inaktiv	[Geräteparameter /Modbus /Konfigb Register /Stati]
Konf Bin Eing21 	Konfigurierbarer Binärer Eingang	1..n, Rangierliste	-.-	[Geräteparameter /Modbus /Konfigb Register /Stati]
Selbsth Konf Bin Eing21 	Selbsthaltung des konfigurierbaren Binären Eingangs	inaktiv, aktiv	inaktiv	[Geräteparameter /Modbus /Konfigb Register /Stati]
Konf Bin Eing22 	Konfigurierbarer Binärer Eingang	1..n, Rangierliste	-.-	[Geräteparameter /Modbus /Konfigb Register /Stati]
Selbsth Konf Bin Eing22 	Selbsthaltung des konfigurierbaren Binären Eingangs	inaktiv, aktiv	inaktiv	[Geräteparameter /Modbus /Konfigb Register /Stati]
Konf Bin Eing23 	Konfigurierbarer Binärer Eingang	1..n, Rangierliste	-.-	[Geräteparameter /Modbus /Konfigb Register /Stati]
Selbsth Konf Bin Eing23 	Selbsthaltung des konfigurierbaren Binären Eingangs	inaktiv, aktiv	inaktiv	[Geräteparameter /Modbus /Konfigb Register /Stati]

<i>Parameter</i>	<i>Beschreibung</i>	<i>Einstellbereich</i>	<i>Voreinstellung</i>	<i>Menüpfad</i>
Konf Bin Eing24 	Konfigurierbarer Binärer Eingang	1..n, Rangierliste	-.-	[Geräteparameter /Modbus /Konfigb Register /Stati]
Selbsth Konf Bin Eing24 	Selbsthaltung des konfigurierbaren Binären Eingangs	inaktiv, aktiv	inaktiv	[Geräteparameter /Modbus /Konfigb Register /Stati]
Konf Bin Eing25 	Konfigurierbarer Binärer Eingang	1..n, Rangierliste	-.-	[Geräteparameter /Modbus /Konfigb Register /Stati]
Selbsth Konf Bin Eing25 	Selbsthaltung des konfigurierbaren Binären Eingangs	inaktiv, aktiv	inaktiv	[Geräteparameter /Modbus /Konfigb Register /Stati]
Konf Bin Eing26 	Konfigurierbarer Binärer Eingang	1..n, Rangierliste	-.-	[Geräteparameter /Modbus /Konfigb Register /Stati]
Selbsth Konf Bin Eing26 	Selbsthaltung des konfigurierbaren Binären Eingangs	inaktiv, aktiv	inaktiv	[Geräteparameter /Modbus /Konfigb Register /Stati]
Konf Bin Eing27 	Konfigurierbarer Binärer Eingang	1..n, Rangierliste	-.-	[Geräteparameter /Modbus /Konfigb Register /Stati]
Selbsth Konf Bin Eing27 	Selbsthaltung des konfigurierbaren Binären Eingangs	inaktiv, aktiv	inaktiv	[Geräteparameter /Modbus /Konfigb Register /Stati]
Konf Bin Eing28 	Konfigurierbarer Binärer Eingang	1..n, Rangierliste	-.-	[Geräteparameter /Modbus /Konfigb Register /Stati]

<i>Parameter</i>	<i>Beschreibung</i>	<i>Einstellbereich</i>	<i>Voreinstellung</i>	<i>Menüpfad</i>
Selbsth Konf Bin Eing28 	Selbsthaltung des konfigurierbaren Binären Eingangs	inaktiv, aktiv	inaktiv	[Geräteparameter /Modbus /Konfigb Register /Stati]
Konf Bin Eing29 	Konfigurierbarer Binärer Eingang	1..n, Rangierliste	-.-	[Geräteparameter /Modbus /Konfigb Register /Stati]
Selbsth Konf Bin Eing29 	Selbsthaltung des konfigurierbaren Binären Eingangs	inaktiv, aktiv	inaktiv	[Geräteparameter /Modbus /Konfigb Register /Stati]
Konf Bin Eing30 	Konfigurierbarer Binärer Eingang	1..n, Rangierliste	-.-	[Geräteparameter /Modbus /Konfigb Register /Stati]
Selbsth Konf Bin Eing30 	Selbsthaltung des konfigurierbaren Binären Eingangs	inaktiv, aktiv	inaktiv	[Geräteparameter /Modbus /Konfigb Register /Stati]
Konf Bin Eing31 	Konfigurierbarer Binärer Eingang	1..n, Rangierliste	-.-	[Geräteparameter /Modbus /Konfigb Register /Stati]
Selbsth Konf Bin Eing31 	Selbsthaltung des konfigurierbaren Binären Eingangs	inaktiv, aktiv	inaktiv	[Geräteparameter /Modbus /Konfigb Register /Stati]
Konf Bin Eing32 	Konfigurierbarer Binärer Eingang	1..n, Rangierliste	-.-	[Geräteparameter /Modbus /Konfigb Register /Stati]
Selbsth Konf Bin Eing32 	Selbsthaltung des konfigurierbaren Binären Eingangs	inaktiv, aktiv	inaktiv	[Geräteparameter /Modbus /Konfigb Register /Stati]

<i>Parameter</i>	<i>Beschreibung</i>	<i>Einstellbereich</i>	<i>Voreinstellung</i>	<i>Menüpfad</i>
Konf Messw1 	Konfigurierbarer (gemappte) Messwerte. Diese können verwendet werden um Messwerte an den Modbus Master zu übermitteln.	1..n, TrendRekList	.-	[Geräteparameter /Modbus /Konfigb Register /Messwerte]
Konf Messw2 	Konfigurierbarer (gemappte) Messwerte. Diese können verwendet werden um Messwerte an den Modbus Master zu übermitteln.	1..n, TrendRekList	.-	[Geräteparameter /Modbus /Konfigb Register /Messwerte]
Konf Messw3 	Konfigurierbarer (gemappte) Messwerte. Diese können verwendet werden um Messwerte an den Modbus Master zu übermitteln.	1..n, TrendRekList	.-	[Geräteparameter /Modbus /Konfigb Register /Messwerte]
Konf Messw4 	Konfigurierbarer (gemappte) Messwerte. Diese können verwendet werden um Messwerte an den Modbus Master zu übermitteln.	1..n, TrendRekList	.-	[Geräteparameter /Modbus /Konfigb Register /Messwerte]
Konf Messw5 	Konfigurierbarer (gemappte) Messwerte. Diese können verwendet werden um Messwerte an den Modbus Master zu übermitteln.	1..n, TrendRekList	.-	[Geräteparameter /Modbus /Konfigb Register /Messwerte]
Konf Messw6 	Konfigurierbarer (gemappte) Messwerte. Diese können verwendet werden um Messwerte an den Modbus Master zu übermitteln.	1..n, TrendRekList	.-	[Geräteparameter /Modbus /Konfigb Register /Messwerte]
Konf Messw7 	Konfigurierbarer (gemappte) Messwerte. Diese können verwendet werden um Messwerte an den Modbus Master zu übermitteln.	1..n, TrendRekList	.-	[Geräteparameter /Modbus /Konfigb Register /Messwerte]
Konf Messw8 	Konfigurierbarer (gemappte) Messwerte. Diese können verwendet werden um Messwerte an den Modbus Master zu übermitteln.	1..n, TrendRekList	.-	[Geräteparameter /Modbus /Konfigb Register /Messwerte]
Konf Messw9 	Konfigurierbarer (gemappte) Messwerte. Diese können verwendet werden um Messwerte an den Modbus Master zu übermitteln.	1..n, TrendRekList	.-	[Geräteparameter /Modbus /Konfigb Register /Messwerte]

<i>Parameter</i>	<i>Beschreibung</i>	<i>Einstellbereich</i>	<i>Voreinstellung</i>	<i>Menüpfad</i>
Konf Messw10 	Konfigurierbarer (gemappte) Messwerte. Diese können verwendet werden um Messwerte an den Modbus Master zu übermitteln.	1..n, TrendRekList	-.-	[Geräteparameter /Modbus /Konfigb Register /Messwerte]
Konf Messw11 	Konfigurierbarer (gemappte) Messwerte. Diese können verwendet werden um Messwerte an den Modbus Master zu übermitteln.	1..n, TrendRekList	-.-	[Geräteparameter /Modbus /Konfigb Register /Messwerte]
Konf Messw12 	Konfigurierbarer (gemappte) Messwerte. Diese können verwendet werden um Messwerte an den Modbus Master zu übermitteln.	1..n, TrendRekList	-.-	[Geräteparameter /Modbus /Konfigb Register /Messwerte]
Konf Messw13 	Konfigurierbarer (gemappte) Messwerte. Diese können verwendet werden um Messwerte an den Modbus Master zu übermitteln.	1..n, TrendRekList	-.-	[Geräteparameter /Modbus /Konfigb Register /Messwerte]
Konf Messw14 	Konfigurierbarer (gemappte) Messwerte. Diese können verwendet werden um Messwerte an den Modbus Master zu übermitteln.	1..n, TrendRekList	-.-	[Geräteparameter /Modbus /Konfigb Register /Messwerte]
Konf Messw15 	Konfigurierbarer (gemappte) Messwerte. Diese können verwendet werden um Messwerte an den Modbus Master zu übermitteln.	1..n, TrendRekList	-.-	[Geräteparameter /Modbus /Konfigb Register /Messwerte]
Konf Messw16 	Konfigurierbarer (gemappte) Messwerte. Diese können verwendet werden um Messwerte an den Modbus Master zu übermitteln.	1..n, TrendRekList	-.-	[Geräteparameter /Modbus /Konfigb Register /Messwerte]



## Zustand der Moduleingänge des MODBUS® Protokolls

<i>Bezeichnung</i>	<i>Beschreibung</i>	<i>Rangierung über:</i>
Konf Bin Eing1-E	Zustand des Moduleingangs: Konf Bin Eing	[Geräteparameter /Modbus /Konfigb Register /Stati]
Konf Bin Eing2-E	Zustand des Moduleingangs: Konf Bin Eing	[Geräteparameter /Modbus /Konfigb Register /Stati]
Konf Bin Eing3-E	Zustand des Moduleingangs: Konf Bin Eing	[Geräteparameter /Modbus /Konfigb Register /Stati]
Konf Bin Eing4-E	Zustand des Moduleingangs: Konf Bin Eing	[Geräteparameter /Modbus /Konfigb Register /Stati]
Konf Bin Eing5-E	Zustand des Moduleingangs: Konf Bin Eing	[Geräteparameter /Modbus /Konfigb Register /Stati]
Konf Bin Eing6-E	Zustand des Moduleingangs: Konf Bin Eing	[Geräteparameter /Modbus /Konfigb Register /Stati]
Konf Bin Eing7-E	Zustand des Moduleingangs: Konf Bin Eing	[Geräteparameter /Modbus /Konfigb Register /Stati]
Konf Bin Eing8-E	Zustand des Moduleingangs: Konf Bin Eing	[Geräteparameter /Modbus /Konfigb Register /Stati]
Konf Bin Eing9-E	Zustand des Moduleingangs: Konf Bin Eing	[Geräteparameter /Modbus /Konfigb Register /Stati]

<i>Bezeichnung</i>	<i>Beschreibung</i>	<i>Rangierung über:</i>
Konf Bin Eing10-E	Zustand des Moduleingangs: Konf Bin Eing	[Geräteparameter /Modbus /Konfigb Register /Stati]
Konf Bin Eing11-E	Zustand des Moduleingangs: Konf Bin Eing	[Geräteparameter /Modbus /Konfigb Register /Stati]
Konf Bin Eing12-E	Zustand des Moduleingangs: Konf Bin Eing	[Geräteparameter /Modbus /Konfigb Register /Stati]
Konf Bin Eing13-E	Zustand des Moduleingangs: Konf Bin Eing	[Geräteparameter /Modbus /Konfigb Register /Stati]
Konf Bin Eing14-E	Zustand des Moduleingangs: Konf Bin Eing	[Geräteparameter /Modbus /Konfigb Register /Stati]
Konf Bin Eing15-E	Zustand des Moduleingangs: Konf Bin Eing	[Geräteparameter /Modbus /Konfigb Register /Stati]
Konf Bin Eing16-E	Zustand des Moduleingangs: Konf Bin Eing	[Geräteparameter /Modbus /Konfigb Register /Stati]
Konf Bin Eing17-E	Zustand des Moduleingangs: Konf Bin Eing	[Geräteparameter /Modbus /Konfigb Register /Stati]
Konf Bin Eing18-E	Zustand des Moduleingangs: Konf Bin Eing	[Geräteparameter /Modbus /Konfigb Register /Stati]

<i>Bezeichnung</i>	<i>Beschreibung</i>	<i>Rangierung über:</i>
Konf Bin Eing19-E	Zustand des Moduleingangs: Konf Bin Eing	[Geräteparameter /Modbus /Konfigb Register /Stati]
Konf Bin Eing20-E	Zustand des Moduleingangs: Konf Bin Eing	[Geräteparameter /Modbus /Konfigb Register /Stati]
Konf Bin Eing21-E	Zustand des Moduleingangs: Konf Bin Eing	[Geräteparameter /Modbus /Konfigb Register /Stati]
Konf Bin Eing22-E	Zustand des Moduleingangs: Konf Bin Eing	[Geräteparameter /Modbus /Konfigb Register /Stati]
Konf Bin Eing23-E	Zustand des Moduleingangs: Konf Bin Eing	[Geräteparameter /Modbus /Konfigb Register /Stati]
Konf Bin Eing24-E	Zustand des Moduleingangs: Konf Bin Eing	[Geräteparameter /Modbus /Konfigb Register /Stati]
Konf Bin Eing25-E	Zustand des Moduleingangs: Konf Bin Eing	[Geräteparameter /Modbus /Konfigb Register /Stati]
Konf Bin Eing26-E	Zustand des Moduleingangs: Konf Bin Eing	[Geräteparameter /Modbus /Konfigb Register /Stati]
Konf Bin Eing27-E	Zustand des Moduleingangs: Konf Bin Eing	[Geräteparameter /Modbus /Konfigb Register /Stati]

<i>Bezeichnung</i>	<i>Beschreibung</i>	<i>Rangierung über:</i>
Konf Bin Eing28-E	Zustand des Moduleingangs: Konf Bin Eing	[Geräteparameter /Modbus /Konfigb Register /Stati]
Konf Bin Eing29-E	Zustand des Moduleingangs: Konf Bin Eing	[Geräteparameter /Modbus /Konfigb Register /Stati]
Konf Bin Eing30-E	Zustand des Moduleingangs: Konf Bin Eing	[Geräteparameter /Modbus /Konfigb Register /Stati]
Konf Bin Eing31-E	Zustand des Moduleingangs: Konf Bin Eing	[Geräteparameter /Modbus /Konfigb Register /Stati]
Konf Bin Eing32-E	Zustand des Moduleingangs: Konf Bin Eing	[Geräteparameter /Modbus /Konfigb Register /Stati]

## Werte des MODBUS® Protokolls

Wert	Beschreibung	Menüpfad
Konf Messw1	Konfigurierbarer (gemappte) Messwerte. Diese können verwendet werden um Messwerte an den Modbus Master zu übermitteln.	[Betrieb /Zähl und RevDat /Modbus]
Konf Messw2	Konfigurierbarer (gemappte) Messwerte. Diese können verwendet werden um Messwerte an den Modbus Master zu übermitteln.	[Betrieb /Zähl und RevDat /Modbus]
Konf Messw3	Konfigurierbarer (gemappte) Messwerte. Diese können verwendet werden um Messwerte an den Modbus Master zu übermitteln.	[Betrieb /Zähl und RevDat /Modbus]
Konf Messw4	Konfigurierbarer (gemappte) Messwerte. Diese können verwendet werden um Messwerte an den Modbus Master zu übermitteln.	[Betrieb /Zähl und RevDat /Modbus]
Konf Messw5	Konfigurierbarer (gemappte) Messwerte. Diese können verwendet werden um Messwerte an den Modbus Master zu übermitteln.	[Betrieb /Zähl und RevDat /Modbus]
Konf Messw6	Konfigurierbarer (gemappte) Messwerte. Diese können verwendet werden um Messwerte an den Modbus Master zu übermitteln.	[Betrieb /Zähl und RevDat /Modbus]
Konf Messw7	Konfigurierbarer (gemappte) Messwerte. Diese können verwendet werden um Messwerte an den Modbus Master zu übermitteln.	[Betrieb /Zähl und RevDat /Modbus]
Konf Messw8	Konfigurierbarer (gemappte) Messwerte. Diese können verwendet werden um Messwerte an den Modbus Master zu übermitteln.	[Betrieb /Zähl und RevDat /Modbus]
Konf Messw9	Konfigurierbarer (gemappte) Messwerte. Diese können verwendet werden um Messwerte an den Modbus Master zu übermitteln.	[Betrieb /Zähl und RevDat /Modbus]
Konf Messw10	Konfigurierbarer (gemappte) Messwerte. Diese können verwendet werden um Messwerte an den Modbus Master zu übermitteln.	[Betrieb /Zähl und RevDat /Modbus]
Konf Messw11	Konfigurierbarer (gemappte) Messwerte. Diese können verwendet werden um Messwerte an den Modbus Master zu übermitteln.	[Betrieb /Zähl und RevDat /Modbus]

Wert	Beschreibung	Menüpfad
Konf Messw12	Konfigurierbarer (gemappte) Messwerte. Diese können verwendet werden um Messwerte an den Modbus Master zu übermitteln.	[Betrieb /Zähl und RevDat /Modbus]
Konf Messw13	Konfigurierbarer (gemappte) Messwerte. Diese können verwendet werden um Messwerte an den Modbus Master zu übermitteln.	[Betrieb /Zähl und RevDat /Modbus]
Konf Messw14	Konfigurierbarer (gemappte) Messwerte. Diese können verwendet werden um Messwerte an den Modbus Master zu übermitteln.	[Betrieb /Zähl und RevDat /Modbus]
Konf Messw15	Konfigurierbarer (gemappte) Messwerte. Diese können verwendet werden um Messwerte an den Modbus Master zu übermitteln.	[Betrieb /Zähl und RevDat /Modbus]
Konf Messw16	Konfigurierbarer (gemappte) Messwerte. Diese können verwendet werden um Messwerte an den Modbus Master zu übermitteln.	[Betrieb /Zähl und RevDat /Modbus]

## Zähler des MODBUS® Protokolls

Bezeichnung	Beschreibung
Gerätetyp	Geräte Typ Code: Zeigt den Zusammenhang zwischen dem Gerätenamen und dem Modbus Code: Woodward:  MRI4 - 1000 MRU4 - 1001 MRA4 - 1002 MCA4 - 1003 MRDT4 - 1005 MCDTV4 - 1006 MCDGV4 - 1007 MRM4 - 1009 MRMV4 - 1010
Komm Version	Modbus Kommunikations-Versions-Nummer. Diese Versionsnummer wird geändert, wenn durch ein neues Modbus-Release Inkompabilitäten zwischen den Versionen entstehen sollten.

## Meldungen des Moduls MODBUS® (Zustände der Ausgänge)

**HINWEIS**

Einige Meldungen (die nur sehr kurz anstehen) müssen explizit durch die Leittechnik quittiert werden (z.B. Auslösemeldungen).

<i>Meldung</i>	<i>Beschreibung</i>
Übertragung	Meldung: SCADA aktiv
Leittechnik Bef 1	Leittechnik Befehl
Leittechnik Bef 2	Leittechnik Befehl
Leittechnik Bef 3	Leittechnik Befehl
Leittechnik Bef 4	Leittechnik Befehl
Leittechnik Bef 5	Leittechnik Befehl
Leittechnik Bef 6	Leittechnik Befehl
Leittechnik Bef 7	Leittechnik Befehl
Leittechnik Bef 8	Leittechnik Befehl
Leittechnik Bef 9	Leittechnik Befehl
Leittechnik Bef 10	Leittechnik Befehl
Leittechnik Bef 11	Leittechnik Befehl
Leittechnik Bef 12	Leittechnik Befehl
Leittechnik Bef 13	Leittechnik Befehl
Leittechnik Bef 14	Leittechnik Befehl
Leittechnik Bef 15	Leittechnik Befehl
Leittechnik Bef 16	Leittechnik Befehl

## Werte des Modbus® Protokolls

Wert	Beschreibung	Voreinstellung	Wertebereich	Menüpfad
AnzGesAnfragen	Anzahl aller erkannten Anfragen, auch Anfragen für andere Slaves.	0	0 - 999999999	[Betrieb /Zähl und RevDat /Modbus]
AnzAnfragenFürMich	Anzahl aller erkannten Anfragen an diesen Slave.	0	0 - 999999999	[Betrieb /Zähl und RevDat /Modbus]
AnzAntw	Anzahl der beantworteten Anfragen.	0	0 - 999999999	[Betrieb /Zähl und RevDat /Modbus]
AnzZeitüberschrAntw	Anzahl der Anfragen wo die Antwortzeit überschritten wurde. Physikalisch zerstörter Datenübertragungsblock.	0	0 - 999999999	[Betrieb /Zähl und RevDat /Modbus]
AnzÜberlaufFeh	Anzahl der Überlauffehler. Physikalisch zerstörter Datenübertragungsblock.	0	0 - 999999999	[Betrieb /Zähl und RevDat /Modbus]
AnzParitätsFeh	Anzahl der Paritätsfehler. Physikalisch zerstörter Datenübertragungsblock.	0	0 - 999999999	[Betrieb /Zähl und RevDat /Modbus]
AnzDatüblöckeFeh	Anzahl fehlerhafter Datenübertragungsblöcke. Physikalisch zerstörter Datenübertragungsblock.	0	0 - 999999999	[Betrieb /Zähl und RevDat /Modbus]
AnzUnterbrech	Anzahl erkannter Verbindungsabbrüche.	0	0 - 999999999	[Betrieb /Zähl und RevDat /Modbus]
AnzUngültAnfr	Anzahl fehlerhafter Anfragen. Anfrage konnte nicht verstanden werden.	0	0 - 999999999	[Betrieb /Zähl und RevDat /Modbus]
AnzInternFeh	Anzahl Interner Fehler während der Verarbeitung der Anfrage.	0	0 - 999999999	[Betrieb /Zähl und RevDat /Modbus]



## Profibus

Profibus

### *Teil 1: Konfiguration der Geräte*

Stellen Sie im Menü »Geräteparameter/Profibus« folgenden Kommunikationsparameter ein:

- Die Slave-Adresse, damit das Gerät eindeutig angesprochen werden kann.

Darüber hinaus muss dem Master die GSD-Datei zur Verfügung gestellt werden (Produkt-CD).

### *Teil 2: Physikalische Anbindung*

- Zur physikalischen Anbindung an die Leittechnik befindet sich optional an der Geräterückseite eine D-SUB Schnittstelle.
- Stellen Sie die Verbindung Bus-Gerät her (Verdrahtung).
- Bis zu 123 Geräte können an den Bus angebunden werden.
- Schließen Sie den Bus ab (Abschlusswiderstände)

### *Fehlerbehandlung*

Eventuelle physikalische Kommunikationsfehler können in der Zustandsanzeige bzw. im Ereignisrekorder eingesehen werden.

- Baudraten Error...

### *Fehlerbehandlung LED auf der Rückseite des Gerätes (an der D-SUB Schnittstelle)*









Auf der Rückseite eines mit einem Profibus-D-SUB ausgerüsteten Moduls befindet sich eine Status-LED:

- Baud Search -> rot blinkend
- Baud Found -> grün blinkend
- Data Exchange -> grün
- Kein Profibus/Stecker nicht verbunden -> rot

## Direktkommandos des Profibus Protokolls

Parameter	Beschreibung	Einstellbereich	Voreinstellung	Menüpfad
 Reset Bef	Alle Profibus Befehle werden zurückgesetzt.	inaktiv, aktiv	inaktiv	[Betrieb /Reset]

## Globale Parameter des Profibus Protokolls

Parameter	Beschreibung	Einstellbereich	Voreinstellung	Menüpfad
 Rangierung 1	Rangierung	1..n, Rangierliste	..-	[Geräteparameter /Profibus /Rangierung 1-16]
 Selbsthaltung 1	Legt fest, ob der Eingang selbsthaltend ist. Nur verfügbar wenn: Selbsthaltung = aktiv	inaktiv, aktiv	inaktiv	[Geräteparameter /Profibus /Rangierung 1-16]
 Rangierung 2	Rangierung	1..n, Rangierliste	..-	[Geräteparameter /Profibus /Rangierung 1-16]
 Selbsthaltung 2	Legt fest, ob der Eingang selbsthaltend ist. Nur verfügbar wenn: Selbsthaltung = aktiv	inaktiv, aktiv	inaktiv	[Geräteparameter /Profibus /Rangierung 1-16]
 Rangierung 3	Rangierung	1..n, Rangierliste	..-	[Geräteparameter /Profibus /Rangierung 1-16]
 Selbsthaltung 3	Legt fest, ob der Eingang selbsthaltend ist. Nur verfügbar wenn: Selbsthaltung = aktiv	inaktiv, aktiv	inaktiv	[Geräteparameter /Profibus /Rangierung 1-16]
 Rangierung 4	Rangierung	1..n, Rangierliste	..-	[Geräteparameter /Profibus /Rangierung 1-16]
 Selbsthaltung 4	Legt fest, ob der Eingang selbsthaltend ist. Nur verfügbar wenn: Selbsthaltung = aktiv	inaktiv, aktiv	inaktiv	[Geräteparameter /Profibus /Rangierung 1-16]



<i>Parameter</i>	<i>Beschreibung</i>	<i>Einstellbereich</i>	<i>Voreinstellung</i>	<i>Menüpfad</i>
 Rangierung 5	Rangierung	1..n, Rangierliste	--	[Geräteparameter /Profibus /Rangierung 1-16]
 Selbsthaltung 5	Legt fest, ob der Eingang selbsthaltend ist.  Nur verfügbar wenn: Selbsthaltung = aktiv	inaktiv, aktiv	inaktiv	[Geräteparameter /Profibus /Rangierung 1-16]
 Rangierung 6	Rangierung	1..n, Rangierliste	--	[Geräteparameter /Profibus /Rangierung 1-16]
 Selbsthaltung 6	Legt fest, ob der Eingang selbsthaltend ist.  Nur verfügbar wenn: Selbsthaltung = aktiv	inaktiv, aktiv	inaktiv	[Geräteparameter /Profibus /Rangierung 1-16]
 Rangierung 7	Rangierung	1..n, Rangierliste	--	[Geräteparameter /Profibus /Rangierung 1-16]
 Selbsthaltung 7	Legt fest, ob der Eingang selbsthaltend ist.  Nur verfügbar wenn: Selbsthaltung = aktiv	inaktiv, aktiv	inaktiv	[Geräteparameter /Profibus /Rangierung 1-16]
 Rangierung 8	Rangierung	1..n, Rangierliste	--	[Geräteparameter /Profibus /Rangierung 1-16]
 Selbsthaltung 8	Legt fest, ob der Eingang selbsthaltend ist.  Nur verfügbar wenn: Selbsthaltung = aktiv	inaktiv, aktiv	inaktiv	[Geräteparameter /Profibus /Rangierung 1-16]
 Rangierung 9	Rangierung	1..n, Rangierliste	--	[Geräteparameter /Profibus /Rangierung 1-16]
 Selbsthaltung 9	Legt fest, ob der Eingang selbsthaltend ist.  Nur verfügbar wenn: Selbsthaltung = aktiv	inaktiv, aktiv	inaktiv	[Geräteparameter /Profibus /Rangierung 1-16]
 Rangierung 10	Rangierung	1..n, Rangierliste	--	[Geräteparameter /Profibus /Rangierung 1-16]

<i>Parameter</i>	<i>Beschreibung</i>	<i>Einstellbereich</i>	<i>Voreinstellung</i>	<i>Menüpfad</i>
Selbsthaltung 10 	Legt fest, ob der Eingang selbsthaltend ist.  Nur verfügbar wenn: Selbsthaltung = aktiv	inaktiv, aktiv	inaktiv	[Geräteparameter /Profibus /Rangierung 1-16]
Rangierung 11 	Rangierung	1..n, Rangierliste	-.-	[Geräteparameter /Profibus /Rangierung 1-16]
Selbsthaltung 11 	Legt fest, ob der Eingang selbsthaltend ist.  Nur verfügbar wenn: Selbsthaltung = aktiv	inaktiv, aktiv	inaktiv	[Geräteparameter /Profibus /Rangierung 1-16]
Rangierung 12 	Rangierung	1..n, Rangierliste	-.-	[Geräteparameter /Profibus /Rangierung 1-16]
Selbsthaltung 12 	Legt fest, ob der Eingang selbsthaltend ist.  Nur verfügbar wenn: Selbsthaltung = aktiv	inaktiv, aktiv	inaktiv	[Geräteparameter /Profibus /Rangierung 1-16]
Rangierung 13 	Rangierung	1..n, Rangierliste	-.-	[Geräteparameter /Profibus /Rangierung 1-16]
Selbsthaltung 13 	Legt fest, ob der Eingang selbsthaltend ist.  Nur verfügbar wenn: Selbsthaltung = aktiv	inaktiv, aktiv	inaktiv	[Geräteparameter /Profibus /Rangierung 1-16]
Rangierung 14 	Rangierung	1..n, Rangierliste	-.-	[Geräteparameter /Profibus /Rangierung 1-16]
Selbsthaltung 14 	Legt fest, ob der Eingang selbsthaltend ist.  Nur verfügbar wenn: Selbsthaltung = aktiv	inaktiv, aktiv	inaktiv	[Geräteparameter /Profibus /Rangierung 1-16]
Rangierung 15 	Rangierung	1..n, Rangierliste	-.-	[Geräteparameter /Profibus /Rangierung 1-16]
Selbsthaltung 15 	Legt fest, ob der Eingang selbsthaltend ist.  Nur verfügbar wenn: Selbsthaltung = aktiv	inaktiv, aktiv	inaktiv	[Geräteparameter /Profibus /Rangierung 1-16]

Parameter	Beschreibung	Einstellbereich	Voreinstellung	Menüpfad
 Rangierung 16	Rangierung	1..n, Rangierliste	..-	[Geräteparameter /Profibus /Rangierung 1-16]
 Selbsthaltung 16	Legt fest, ob der Eingang selbsthaltend ist.  Nur verfügbar wenn: Selbsthaltung = aktiv	inaktiv, aktiv	inaktiv	[Geräteparameter /Profibus /Rangierung 1-16]
 Rangierung 17	Rangierung	1..n, Rangierliste	..-	[Geräteparameter /Profibus /Rangierung 17-32]
 Selbsthaltung 17	Legt fest, ob der Eingang selbsthaltend ist.  Nur verfügbar wenn: Selbsthaltung = aktiv	inaktiv, aktiv	inaktiv	[Geräteparameter /Profibus /Rangierung 17-32]
 Rangierung 18	Rangierung	1..n, Rangierliste	..-	[Geräteparameter /Profibus /Rangierung 17-32]
 Selbsthaltung 18	Legt fest, ob der Eingang selbsthaltend ist.  Nur verfügbar wenn: Selbsthaltung = aktiv	inaktiv, aktiv	inaktiv	[Geräteparameter /Profibus /Rangierung 17-32]
 Rangierung 19	Rangierung	1..n, Rangierliste	..-	[Geräteparameter /Profibus /Rangierung 17-32]
 Selbsthaltung 19	Legt fest, ob der Eingang selbsthaltend ist.  Nur verfügbar wenn: Selbsthaltung = aktiv	inaktiv, aktiv	inaktiv	[Geräteparameter /Profibus /Rangierung 17-32]
 Rangierung 20	Rangierung	1..n, Rangierliste	..-	[Geräteparameter /Profibus /Rangierung 17-32]
 Selbsthaltung 20	Legt fest, ob der Eingang selbsthaltend ist.  Nur verfügbar wenn: Selbsthaltung = aktiv	inaktiv, aktiv	inaktiv	[Geräteparameter /Profibus /Rangierung 17-32]
 Rangierung 21	Rangierung	1..n, Rangierliste	..-	[Geräteparameter /Profibus /Rangierung 17-32]

<i>Parameter</i>	<i>Beschreibung</i>	<i>Einstellbereich</i>	<i>Voreinstellung</i>	<i>Menüpfad</i>
Selbsthaltung 21 	Legt fest, ob der Eingang selbsthaltend ist. Nur verfügbar wenn: Selbsthaltung = aktiv	inaktiv, aktiv	inaktiv	[Geräteparameter /Profibus /Rangierung 17-32]
Rangierung 22 	Rangierung	1..n, Rangierliste	.-	[Geräteparameter /Profibus /Rangierung 17-32]
Selbsthaltung 22 	Legt fest, ob der Eingang selbsthaltend ist. Nur verfügbar wenn: Selbsthaltung = aktiv	inaktiv, aktiv	inaktiv	[Geräteparameter /Profibus /Rangierung 17-32]
Rangierung 23 	Rangierung	1..n, Rangierliste	.-	[Geräteparameter /Profibus /Rangierung 17-32]
Selbsthaltung 23 	Legt fest, ob der Eingang selbsthaltend ist. Nur verfügbar wenn: Selbsthaltung = aktiv	inaktiv, aktiv	inaktiv	[Geräteparameter /Profibus /Rangierung 17-32]
Rangierung 24 	Rangierung	1..n, Rangierliste	.-	[Geräteparameter /Profibus /Rangierung 17-32]
Selbsthaltung 24 	Legt fest, ob der Eingang selbsthaltend ist. Nur verfügbar wenn: Selbsthaltung = aktiv	inaktiv, aktiv	inaktiv	[Geräteparameter /Profibus /Rangierung 17-32]
Rangierung 25 	Rangierung	1..n, Rangierliste	.-	[Geräteparameter /Profibus /Rangierung 17-32]
Selbsthaltung 25 	Legt fest, ob der Eingang selbsthaltend ist. Nur verfügbar wenn: Selbsthaltung = aktiv	inaktiv, aktiv	inaktiv	[Geräteparameter /Profibus /Rangierung 17-32]
Rangierung 26 	Rangierung	1..n, Rangierliste	.-	[Geräteparameter /Profibus /Rangierung 17-32]
Selbsthaltung 26 	Legt fest, ob der Eingang selbsthaltend ist. Nur verfügbar wenn: Selbsthaltung = aktiv	inaktiv, aktiv	inaktiv	[Geräteparameter /Profibus /Rangierung 17-32]

<i>Parameter</i>	<i>Beschreibung</i>	<i>Einstellbereich</i>	<i>Voreinstellung</i>	<i>Menüpfad</i>
 Rangierung 27	Rangierung	1..n, Rangierliste	--	[Geräteparameter /Profibus /Rangierung 17-32]
 Selbsthaltung 27	Legt fest, ob der Eingang selbsthaltend ist.  Nur verfügbar wenn: Selbsthaltung = aktiv	inaktiv, aktiv	inaktiv	[Geräteparameter /Profibus /Rangierung 17-32]
 Rangierung 28	Rangierung	1..n, Rangierliste	--	[Geräteparameter /Profibus /Rangierung 17-32]
 Selbsthaltung 28	Legt fest, ob der Eingang selbsthaltend ist.  Nur verfügbar wenn: Selbsthaltung = aktiv	inaktiv, aktiv	inaktiv	[Geräteparameter /Profibus /Rangierung 17-32]
 Rangierung 29	Rangierung	1..n, Rangierliste	--	[Geräteparameter /Profibus /Rangierung 17-32]
 Selbsthaltung 29	Legt fest, ob der Eingang selbsthaltend ist.  Nur verfügbar wenn: Selbsthaltung = aktiv	inaktiv, aktiv	inaktiv	[Geräteparameter /Profibus /Rangierung 17-32]
 Rangierung 30	Rangierung	1..n, Rangierliste	--	[Geräteparameter /Profibus /Rangierung 17-32]
 Selbsthaltung 30	Legt fest, ob der Eingang selbsthaltend ist.  Nur verfügbar wenn: Selbsthaltung = aktiv	inaktiv, aktiv	inaktiv	[Geräteparameter /Profibus /Rangierung 17-32]
 Rangierung 31	Rangierung	1..n, Rangierliste	--	[Geräteparameter /Profibus /Rangierung 17-32]
 Selbsthaltung 31	Legt fest, ob der Eingang selbsthaltend ist.  Nur verfügbar wenn: Selbsthaltung = aktiv	inaktiv, aktiv	inaktiv	[Geräteparameter /Profibus /Rangierung 17-32]
 Rangierung 32	Rangierung	1..n, Rangierliste	--	[Geräteparameter /Profibus /Rangierung 17-32]

Parameter	Beschreibung	Einstellbereich	Voreinstellung	Menüpfad
 Selbsthaltung 32	Legt fest, ob der Eingang selbsthaltend ist.  Nur verfügbar wenn: Selbsthaltung = aktiv	inaktiv, aktiv	inaktiv	[Geräteparameter /Profibus /Rangierung 17-32]
 Slave ID	Geräteadresse (Slave ID) innerhalb des Bussystems. Jede Geräteadresse darf pro Anlage nur einmal vergeben werden.	2 - 125	2	[Geräteparameter /Profibus /Busparameter]

### Zustände der Eingänge des Profibus Protokolls

Bezeichnung	Beschreibung	Rangierung über:
Rangierung 1-E	Zustand des Moduleingangs: Leittechnik Rangierung	[Geräteparameter /Profibus /Rangierung 1-16]
Rangierung 2-E	Zustand des Moduleingangs: Leittechnik Rangierung	[Geräteparameter /Profibus /Rangierung 1-16]
Rangierung 3-E	Zustand des Moduleingangs: Leittechnik Rangierung	[Geräteparameter /Profibus /Rangierung 1-16]
Rangierung 4-E	Zustand des Moduleingangs: Leittechnik Rangierung	[Geräteparameter /Profibus /Rangierung 1-16]
Rangierung 5-E	Zustand des Moduleingangs: Leittechnik Rangierung	[Geräteparameter /Profibus /Rangierung 1-16]
Rangierung 6-E	Zustand des Moduleingangs: Leittechnik Rangierung	[Geräteparameter /Profibus /Rangierung 1-16]
Rangierung 7-E	Zustand des Moduleingangs: Leittechnik Rangierung	[Geräteparameter /Profibus /Rangierung 1-16]
Rangierung 8-E	Zustand des Moduleingangs: Leittechnik Rangierung	[Geräteparameter /Profibus /Rangierung 1-16]
Rangierung 9-E	Zustand des Moduleingangs: Leittechnik Rangierung	[Geräteparameter /Profibus /Rangierung 1-16]



<i>Bezeichnung</i>	<i>Beschreibung</i>	<i>Rangierung über:</i>
Rangierung 10-E	Zustand des Moduleingangs: Leittechnik Rangierung	[Geräteparameter /Profibus /Rangierung 1-16]
Rangierung 11-E	Zustand des Moduleingangs: Leittechnik Rangierung	[Geräteparameter /Profibus /Rangierung 1-16]
Rangierung 12-E	Zustand des Moduleingangs: Leittechnik Rangierung	[Geräteparameter /Profibus /Rangierung 1-16]
Rangierung 13-E	Zustand des Moduleingangs: Leittechnik Rangierung	[Geräteparameter /Profibus /Rangierung 1-16]
Rangierung 14-E	Zustand des Moduleingangs: Leittechnik Rangierung	[Geräteparameter /Profibus /Rangierung 1-16]
Rangierung 15-E	Zustand des Moduleingangs: Leittechnik Rangierung	[Geräteparameter /Profibus /Rangierung 1-16]
Rangierung 16-E	Zustand des Moduleingangs: Leittechnik Rangierung	[Geräteparameter /Profibus /Rangierung 1-16]
Rangierung 17-E	Zustand des Moduleingangs: Leittechnik Rangierung	[Geräteparameter /Profibus /Rangierung 17-32]
Rangierung 18-E	Zustand des Moduleingangs: Leittechnik Rangierung	[Geräteparameter /Profibus /Rangierung 17-32]
Rangierung 19-E	Zustand des Moduleingangs: Leittechnik Rangierung	[Geräteparameter /Profibus /Rangierung 17-32]
Rangierung 20-E	Zustand des Moduleingangs: Leittechnik Rangierung	[Geräteparameter /Profibus /Rangierung 17-32]
Rangierung 21-E	Zustand des Moduleingangs: Leittechnik Rangierung	[Geräteparameter /Profibus /Rangierung 17-32]
Rangierung 22-E	Zustand des Moduleingangs: Leittechnik Rangierung	[Geräteparameter /Profibus /Rangierung 17-32]

<i>Bezeichnung</i>	<i>Beschreibung</i>	<i>Rangierung über:</i>
Rangierung 23-E	Zustand des Moduleingangs: Leittechnik Rangierung	[Geräteparameter /Profibus /Rangierung 17-32]
Rangierung 24-E	Zustand des Moduleingangs: Leittechnik Rangierung	[Geräteparameter /Profibus /Rangierung 17-32]
Rangierung 25-E	Zustand des Moduleingangs: Leittechnik Rangierung	[Geräteparameter /Profibus /Rangierung 17-32]
Rangierung 26-E	Zustand des Moduleingangs: Leittechnik Rangierung	[Geräteparameter /Profibus /Rangierung 17-32]
Rangierung 27-E	Zustand des Moduleingangs: Leittechnik Rangierung	[Geräteparameter /Profibus /Rangierung 17-32]
Rangierung 28-E	Zustand des Moduleingangs: Leittechnik Rangierung	[Geräteparameter /Profibus /Rangierung 17-32]
Rangierung 29-E	Zustand des Moduleingangs: Leittechnik Rangierung	[Geräteparameter /Profibus /Rangierung 17-32]
Rangierung 30-E	Zustand des Moduleingangs: Leittechnik Rangierung	[Geräteparameter /Profibus /Rangierung 17-32]
Rangierung 31-E	Zustand des Moduleingangs: Leittechnik Rangierung	[Geräteparameter /Profibus /Rangierung 17-32]
Rangierung 32-E	Zustand des Moduleingangs: Leittechnik Rangierung	[Geräteparameter /Profibus /Rangierung 17-32]

**Meldungen des Profibus Protokolls (Zustände der Ausgänge)**

<i>Meldung</i>	<i>Beschreibung</i>
Daten OK	Daten im Profibus-Input-Field sind gültig (JA = 1)
SubModul Feh	Rangierbare Fehlermeldung, Fehler im Submodul, Kommunikation unterbrochen.
Verbindung aktiv	Verbindung aktiv
Leittechnik Bef 1	Leittechnik Befehl
Leittechnik Bef 2	Leittechnik Befehl
Leittechnik Bef 3	Leittechnik Befehl
Leittechnik Bef 4	Leittechnik Befehl
Leittechnik Bef 5	Leittechnik Befehl
Leittechnik Bef 6	Leittechnik Befehl
Leittechnik Bef 7	Leittechnik Befehl
Leittechnik Bef 8	Leittechnik Befehl
Leittechnik Bef 9	Leittechnik Befehl
Leittechnik Bef 10	Leittechnik Befehl
Leittechnik Bef 11	Leittechnik Befehl
Leittechnik Bef 12	Leittechnik Befehl
Leittechnik Bef 13	Leittechnik Befehl
Leittechnik Bef 14	Leittechnik Befehl
Leittechnik Bef 15	Leittechnik Befehl
Leittechnik Bef 16	Leittechnik Befehl

## Werte des Profibus Protokolls

Wert	Beschreibung	Voreinstellung	Wertebereich	Menüpfad
Fr Sync Err	Frames, die der Master an den Slave gesendet hat haben Fehler.	1	1 - 99999999	[Betrieb /Zähl und RevDat /Profibus]
crcErrors	Number of CRC errors that the ss manager has recognized in received response frames from ss (each error caused a subsystem reset)	1	1 - 99999999	[Betrieb /Zähl und RevDat /Profibus]
frLossErrors	Number of frame loss errors that the ss manager recognized in received response frames from ss (each error caused a subsystem reset)	1	1 - 99999999	[Betrieb /Zähl und RevDat /Profibus]
ssCrcErrors	Number of CRC errors that the subsystem has recognized in received trigger frames from host	1	1 - 99999999	[Betrieb /Zähl und RevDat /Profibus]
ssResets	Number of subsystem resets/restarts from ss manager	1	1 - 99999999	[Betrieb /Zähl und RevDat /Profibus]
Master ID	Geräteadresse (Master ID) innerhalb des Bussystems. Jede Geräteadresse darf pro Anlage nur einmal vergeben werden.	1	1 - 125	[Betrieb /Zustandsanzeige /Profibus /Status]
HO Id PSub	Handoff Id von PbSub	0	0 - 9999999999	[Betrieb /Zustandsanzeige /Profibus /Status]
t-WatchDog	Nach Ablauf der Überwachungszeit erkennt der Profibus-Chip ein Kommunikationsproblem (Parametrier-Telegramm).	0	0 - 9999999999	[Betrieb /Zustandsanzeige /Profibus /Status]

Wert	Beschreibung	Voreinstellung	Wertebereich	Menüpfad
Slave Status	Status der Kommunikation zwischen Slave und Master.	Baud Search	Baud Search, Baudsuche, PRM OK, PRM REQ, PRM Fehler, CFG Fehler, Clear Data, Datenaustausch	[Betrieb /Zustandsanzeige /Profibus /Status]
Baudrate	Die zuletzt ermittelte Baudrate, wird nach einer Verbindungsunterbrechung weiterhin angezeigt.	--	12 Mb/s, 6 Mb/s, 3 Mb/s, 1.5 Mb/s, 0.5 Mb/s, 187500 baud, 93750 baud, 45450 baud, 19200 baud, 9600 baud, --	[Betrieb /Zustandsanzeige /Profibus /Status]
PNO Id	PNO Identifikationsnummer. GSD Identifikationsnummer.	0C50h	0C50h	[Betrieb /Zustandsanzeige /Profibus /Status]

## IEC60870-5-103

IEC 103

### Konfigurieren des IEC60870-5-103 Protokolls

Weisen Sie in der Projektierung der X103 Schnittstelle das IEC60870-5-103 Protokoll zu, um dieses Protokoll nutzen zu können. Nach der Umparametrierung am Gerät wird das Gerät neu booten.

#### HINWEIS

Der Parameter X103 steht nur zur Verfügung, wenn das Gerät über eine entsprechende physikalische Schnittstelle auf der Geräterückseite verfügt (z.B. RS485 oder LWL).

#### HINWEIS

Bei vorhandener LWL-Schnittstelle muss in den Geräteparametern die Lichtwellenruhelage eingestellt werden.

Das IEC60870-5-103-Protokoll arbeitet nach dem Master-Slave-Prinzip. Das bedeutet, die Leittechnik sendet eine Anfrage oder Anweisung an ein Gerät (Slave) und diese wird vom Gerät beantwortet bzw. ausgeführt. Das Relais entspricht der Kompatibilitätsstufe 2, Kompatibilitätsstufe 3 wird nicht unterstützt.

Die folgenden IEC60870-5-103-Funktionen werden unterstützt:

- Initialisierung (Reset)
- Zeitsynchronisation
- Auslesen von zeitgestempelten spontanen Meldungen
- Generalabfrage Abfrage
- Zyklische Messungen
- Allgemeine Befehle
- Übertragen von Stördaten

#### *Initialisierung*

Mit jedem Einschalten des Relais oder jeder Änderung der Kommunikationsparameter muss ein Reset-Befehl zur Initialisierung der Kommunikation gesendet werden. Das Relais reagiert auf beide Reset-Befehle (Reset CU oder Reset FCB).

Das Relais reagiert auf den Reset-Befehl mit der Identifizierungsmeldung ASDU 5 (Application Service Data Unit/Dateneinheit der Verbindungsschicht); als Grund für die Übertragung (Cause Of Transmission, COT) dieser Antwort wird entweder "Reset CU" oder "Reset FCB" gesendet, je nach Typ des Reset-Befehls. Die folgenden Informationen können im Datenabschnitt der ASDU-Meldung enthalten sein:

#### Name des Herstellers

Der Abschnitt zur Identifizierung der Software enthält die ersten drei Zeichen des Gerätetypcodes zur Kennzeichnung des Gerätetyps. Neben der oben genannten Identifizierungsnummer erzeugt das Gerät, ein Kommunikationsstartereignis.

### *Zeitsynchronisation*

Die Relaiszeit und das Relaisdatum können mit Hilfe der Zeitsynchronisationsfunktion des Protokolls IEC60870-5-103 eingestellt werden. Wenn die Zeitsynchronisationsmeldung als Sende-/ Bestätigungsmeldung gesendet wird, reagiert das Relais mit einer Bestätigung.

### *Spontane Ereignisse*

Die vom Gerät erzeugten Ereignisse werden mit den Nummern für Standardfunktionstyp/-Informationen an die IEC60870-5-103 Masterstation weitergegeben. Die Datenpunktliste enthält eine vollständige Liste aller vom Gerät erzeugten Ereignisse.

### *Zyklische Messungen*

Das Gerät erzeugt auf zyklischer Basis Messwerte mit ASDU 9; diese Messwerte können über eine Abfrage der Klasse 2 aus dem Relais gelesen werden. Dabei ist zu beachten, dass die vom Relais übertragenen Messwerte als proportionaler Wert (das 1,2- oder 2,4-Fache des Nennwerts des Analogwerts) gesendet werden. Die Auswahl von 1,2 oder 2, 4 für einen bestimmten Wert ist in der Datenpunktliste beschrieben.

Mit dem Parameter „Übert priv Mesw“ kann bestimmt werden, ob nur die in der Norm definierten Messwerte oder noch zusätzliche Messwerte im „privaten“ Bereich übertragen werden. Sowohl die „öffentlichen“ als auch die „privaten“ werden mit der ASDU9 übertragen, wobei entweder die „private“ oder „öffentliche“ ASDU9 gesendet wird. Im Unterschied zu den in der Norm definierten „öffentlichen“ ASDU9 enthält die „private“ ASDU9 noch zusätzliche Messwerte. Dann werden die Messwerte aber mit einem von der Gerätevariante unabhängigen Funktionstyp übertragen. Siehe dazu entsprechende Datenpunktliste.

### *Befehle*

Die Datenpunktliste enthält eine Liste der unterstützten Befehle. Auf alle Befehle reagiert das Gerät mit einer positiven oder negativen Bestätigung des Befehls. Kann der Befehl ausgeführt werden (positive Bestätigung), wird zunächst die Ausführung mit der entsprechenden Übertragungsursache eingeleitet und anschließend die Ausführung mit COT1 in einer ASDU1 bestätigt.

### *Störungsaufzeichnungen*

Die vom Relais gespeicherten Störungsaufzeichnungen können mit den in der Norm IEC60870-5-103 definierten Mechanismen ausgelesen werden. Das Gerät wahrt die Kompatibilität zum VDEW-Steuersystem durch die Übertragung eines ASDU 23 ohne Störungsaufzeichnungen am Anfang jedes GI-Zyklus.







Folgende Informationen sind in einem Störschrieb enthalten:

- Analoge Messwerte, IL1, IL2, IL3, IN, Spannungen VL1, VL2, VL3, VEN;
- Binäre Zustandsmeldungen, übertragen als Marken, zum Beispiel Alarmer und Auslösungen
- Das Übertragungsverhältnis wird nicht unterstützt, da das Übertragungsverhältnis im „Faktor“ berücksichtigt wird.

### *Blockierung der Überwachungsrichtung*

Das Relais unterstützt keine Funktion zur Blockierung von Meldungen in der Überwachungsrichtung.

## Globale Parameter des IEC60870-5-103 Protokolls

Parameter	Beschreibung	Einstellbereich	Voreinstellung	Menüpfad
Slave ID 	Geräteadresse (Slave ID) innerhalb des Bussystems. Jede Geräteadresse darf pro Anlage nur einmal vergeben werden.	1 - 247	1	[Geräteparameter /IEC 103]
t-Anfrage 	Erfolgt innerhalb dieser Zeit keine Anfragetelegramm vom Leitreechner an das Gerät, dann schließt das Gerät nach Ablauf dieser Zeit auf eine Kommunikationsstörung seitens des Leitreechners.	1 - 3600s	60s	[Geräteparameter /IEC 103]
Übert priv Messw 	Zusätzliche (private) Messwerte übertragen	inaktiv, aktiv	inaktiv	[Geräteparameter /IEC 103]
Übertragung Störschrieb 	Aktiviert die Übertragung von Störschrieben.	inaktiv, aktiv	inaktiv	[Geräteparameter /IEC 103]
Baudrate 	Baudrate	1200, 2400, 4800, 9600, 19200, 38400, 57600	19200	[Geräteparameter /IEC 103]
Physikal Einst 	Ziffer1: Anzahl der Datenbits. Ziffer 2: E=gerade Parität, O=ungerade Parität, N=keine Parität. Ziffer 3: Anzahl der Stoppbits. Hinweis zur Parität: Dem letzten Datenbit kann ein Paritätsbit folgen, das zur Erkennung von Übertragungsfehlern dient. Das Paritätsbit bewirkt, dass bei gerader "EVEN" Parität immer eine gerade bzw. bei ungerader "ODD" Parität eine ungerade Anzahl von "1"-Bits übertragen wird. Es ist auch möglich kein "KEINE" Paritätsbit zu übertragen. Hinweis zu den Stopp-bits: Das Ende des Datenbytes wird durch die Stopp-bits festgelegt.	8E1, 8O1, 8N1, 8N2	8E1	[Geräteparameter /IEC 103]
Lichtwellenruhelage 	Lichtwellenruhelage	Licht aus, Licht an	Licht an	[Geräteparameter /IEC 103]



**Meldungen des IEC60870-5-103 Protokolls (Zustände der Ausgänge)**

<i>Meldung</i>	<i>Beschreibung</i>
Leittechnik Bef 1	Leittechnik Befehl
Leittechnik Bef 2	Leittechnik Befehl
Leittechnik Bef 3	Leittechnik Befehl
Leittechnik Bef 4	Leittechnik Befehl
Leittechnik Bef 5	Leittechnik Befehl
Leittechnik Bef 6	Leittechnik Befehl
Leittechnik Bef 7	Leittechnik Befehl
Leittechnik Bef 8	Leittechnik Befehl
Leittechnik Bef 9	Leittechnik Befehl
Leittechnik Bef 10	Leittechnik Befehl
Übertragung	Meldung: SCADA aktiv
Fehl Event verloreng	Fehler Event verloren gegangen

## Werte des IEC60870-5-103 Protokolls

Wert	Beschreibung	Voreinstellung	Wertebereich	Menüpfad
NReceived	Gesamtzahl empfangener Nachrichten	0	0 - 999999999	[Betrieb /Zähl und RevDat /IEC 103]
NSent	Gesamtzahl gesendeter Nachrichten	0	0 - 999999999	[Betrieb /Zähl und RevDat /IEC 103]
NBadFramings	Anzahl defekter Nachrichten	0	0 - 999999999	[Betrieb /Zähl und RevDat /IEC 103]
NBadParities	Anzahl Paritätenfehler	0	0 - 999999999	[Betrieb /Zähl und RevDat /IEC 103]
NBreakSignals	Anzahl Kommunikationsunterbrechungen	0	0 - 999999999	[Betrieb /Zähl und RevDat /IEC 103]
NInternalError	Anzahl interner Fehler	0	0 - 999999999	[Betrieb /Zähl und RevDat /IEC 103]
NBadCharChecksum	Anzahl Checksummenfehler	0	0 - 999999999	[Betrieb /Zähl und RevDat /IEC 103]

# IEC61850

IEC61850

## Einleitung

Um die Wirkungsweise und Funktion einer Unterstation mit IEC61850 Automatisierungs-Umgebung zu verstehen, ist es hilfreich, deren Inbetriebnahmeschritte mit denen einer konventionellen Unterstation in einer Modbus TCP Umgebung zu vergleichen.

In der konventionellen Unterstation kommunizieren die einzelnen Schutz- und Steuergeräte (IED = Intelligent Electronic Devices) mit der übergeordneten Leitstelle (Master) in vertikaler Richtung über SCADA. Die horizontale Kommunikation unter den Geräten erfolgt ausschließlich über die Verdrahtung von Ausgangsrelais (AR) und digitalen Eingängen (DI) untereinander.

In einer IEC61850-Umgebung hingegen erfolgt die Kommunikation der Geräte untereinander digital (über Ethernet), mittels des Dienstes GOOSE (Generic Object Oriented Substation Event). Mit diesem Dienst werden Informationen über Ereignisse zwischen den Geräten übermittelt. Damit dieses funktioniert, muss jedes Gerät über die Funktionen und Eigenschaften der anderen Geräte Bescheid wissen. In jedem IEC61850-fähigen Gerät ist eine Beschreibung der eigenen Funktionen und Kommunikationsfähigkeiten hinterlegt (IED Capability Description, \*.ICD). Mit Hilfe einer Software (Substation Configuration Tool) zur Beschreibung der Struktur einer Anlage, Zuordnung der Geräte zur Primärtechnik usw. wird eine virtuelle Verdrahtung der Geräte untereinander und mit anderen Schaltgeräten der Unterstation durchgeführt. Es entsteht eine Konfigurationsbeschreibung der Unterstation (Station Configuration Description) in Form einer Datei (\*.SCD). Diese Datei muss anschließend jedem einzelnen Gerät übermittelt werden. Damit sind die Geräte in der Lage autark untereinander zu kommunizieren, Verriegelungen zu berücksichtigen und Schalthandlungen auszuführen.

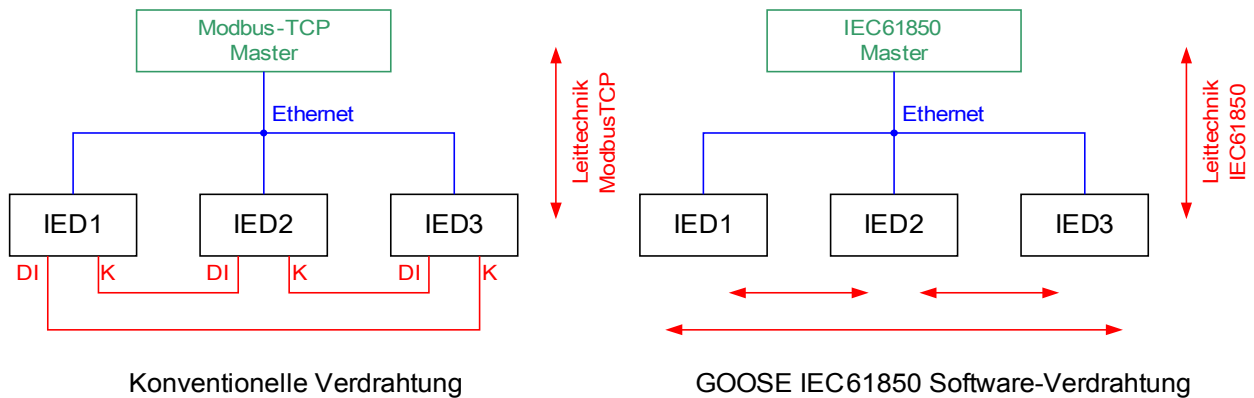

*Inbetriebnahmeschritte für eine konventionelle Anlage mit Modbus TCP-Umgebung:*

- Geräte parametrieren
- Ethernet Verdrahtung
- TCP/IP Einstellungen in den Geräten vornehmen
- Verdrahtung gemäß Stromlaufplan durchführen

*Inbetriebnahmeschritte für eine Anlage mit IEC61850-Umgebung:*

1. Geräte parametrieren  
Ethernet Verdrahtung  
TCP/IP Einstellungen in den Geräten vornehmen
2. IEC61850-Konfiguration (Software-Verdrahtung) durchführen:
  - a) ICD-Datei für jedes Gerät exportieren
  - b) Konfiguration der Unterstation (SCD-Datei erzeugen)
  - c) SCD-Datei jedem Gerät übermitteln

## Erzeugen/Exportieren einer gerätespezifischen ICD-Datei

Siehe Kapitel "IEC61850" im Smart view Handbuch.

## Erzeugen/Exportieren einer beispielhaften .SCD-Datei

Siehe Kapitel "IEC61850" im Smart view Handbuch.

## Konfiguration der Unterstation, Erstellen der .SCD-Datei (Station Configuration Description)

Die Konfiguration der Unterstation, d. h. die Verknüpfung aller logischen Knoten (logical nodes) der Schutz-, Steuer- und Schaltgeräte erfolgt in der Regel mit einem „Substation Configuration Tool“. Dafür müssen die ICD-Dateien aller in die IEC61850-Umgebung eingebundenen Geräte zur Verfügung stehen. Das fertige Resultat der stationsweiten „Software-Verdrahtung“ kann als SCD-Datei exportiert werden.

Geeignete Substation Configuration Tools (SCT) erhalten Sie beispielsweise bei folgenden Firmen:

H&S, Hard- & Software Technologie GmbH & Co. KG, Dortmund ([www.hstech.de](http://www.hstech.de)).

Applied Systems Engineering Inc. ([www.ase-systems.com](http://www.ase-systems.com))

Kalki Communication Technologies Limited ([www.kalkitech.com](http://www.kalkitech.com))

## Importieren der .SCD-Datei in das Gerät

Siehe Kapitel "IEC61850" im Smart view Handbuch.

## IEC 61850 Virtuelle Ausgänge

Zusätzlich zu den standardisierten „Logical Node“ Status-Informationen können bis zu 32 weiteren Status-Informationen auf 32 Virtuelle Ausgänge rangiert werden. Dies erfolgt im Menü [Geräteparameter/IEC61850].

## IEC 61850 Virtuelle Eingänge

Haben Sie in der SCD Datei einen INPUT für einen GOOSE Subscriber definiert, so wird der Status des Inputs unter <Betrieb/ Zustandsanzeige/ IEC61850/ Virtuelle Eingänge/ VirtuellerEingangX\_> angezeigt. Für jedes Status-Bit gibt es ein entsprechendes Quality-Bit Unter <Betrieb/ Zustandsanzeige/ IEC61850/ Virtuelle Eingänge/ QualityX\_>.

## GOOSE Status

Den Status der GOOSE Verbindung können Sie unter <Betrieb/ Zustandsanzeige/ IEC61850/ Status/ AllGooseSubscriberActive\_> kontrollieren. Dieser fasst die Quality der Virtuellen Eingänge (siehe oben) zusammen.

## Direktkommandos des IEC61850 Protokolls

Parameter	Beschreibung	Einstellbereich	Voreinstellung	Menüpfad
ResetStatistic 	Zurücksetzen aller IEC61850 Diagnosezähler	inaktiv, aktiv	inaktiv	[Betrieb /Reset]

## Globale Parameter des IEC61850 Protokolls

Parameter	Beschreibung	Einstellbereich	Voreinstellung	Menüpfad
VirtuellerAusgang1 	VirtuellerAusgang (Ind). Dieses Signal kann über die Substation Configuration Datei (SCD) an andere Teilnehmer der IEC61850 weiterrangiert oder visualisiert werden.	1..n, Rangierliste	--	[Geräteparameter /IEC61850]
VirtuellerAusgang2 	VirtuellerAusgang (Ind). Dieses Signal kann über die Substation Configuration Datei (SCD) an andere Teilnehmer der IEC61850 weiterrangiert oder visualisiert werden.	1..n, Rangierliste	--	[Geräteparameter /IEC61850]
VirtuellerAusgang3 	VirtuellerAusgang (Ind). Dieses Signal kann über die Substation Configuration Datei (SCD) an andere Teilnehmer der IEC61850 weiterrangiert oder visualisiert werden.	1..n, Rangierliste	--	[Geräteparameter /IEC61850]
VirtuellerAusgang4 	VirtuellerAusgang (Ind). Dieses Signal kann über die Substation Configuration Datei (SCD) an andere Teilnehmer der IEC61850 weiterrangiert oder visualisiert werden.	1..n, Rangierliste	--	[Geräteparameter /IEC61850]
VirtuellerAusgang5 	VirtuellerAusgang (Ind). Dieses Signal kann über die Substation Configuration Datei (SCD) an andere Teilnehmer der IEC61850 weiterrangiert oder visualisiert werden.	1..n, Rangierliste	--	[Geräteparameter /IEC61850]
VirtuellerAusgang6 	VirtuellerAusgang (Ind). Dieses Signal kann über die Substation Configuration Datei (SCD) an andere Teilnehmer der IEC61850 weiterrangiert oder visualisiert werden.	1..n, Rangierliste	--	[Geräteparameter /IEC61850]



Parameter	Beschreibung	Einstellbereich	Voreinstellung	Menüpfad
 VirtuellerAusgang7	VirtuellerAusgang (Ind). Dieses Signal kann über die Substation Configuration Datei (SCD) an andere Teilnehmer der IEC61850 weiterrangiert oder visualisiert werden.	1..n, Rangierliste	--	[Geräteparameter /IEC61850]
 VirtuellerAusgang8	VirtuellerAusgang (Ind). Dieses Signal kann über die Substation Configuration Datei (SCD) an andere Teilnehmer der IEC61850 weiterrangiert oder visualisiert werden.	1..n, Rangierliste	--	[Geräteparameter /IEC61850]
 VirtuellerAusgang9	VirtuellerAusgang (Ind). Dieses Signal kann über die Substation Configuration Datei (SCD) an andere Teilnehmer der IEC61850 weiterrangiert oder visualisiert werden.	1..n, Rangierliste	--	[Geräteparameter /IEC61850]
 VirtuellerAusgang10	VirtuellerAusgang (Ind). Dieses Signal kann über die Substation Configuration Datei (SCD) an andere Teilnehmer der IEC61850 weiterrangiert oder visualisiert werden.	1..n, Rangierliste	--	[Geräteparameter /IEC61850]
 VirtuellerAusgang11	VirtuellerAusgang (Ind). Dieses Signal kann über die Substation Configuration Datei (SCD) an andere Teilnehmer der IEC61850 weiterrangiert oder visualisiert werden.	1..n, Rangierliste	--	[Geräteparameter /IEC61850]
 VirtuellerAusgang12	VirtuellerAusgang (Ind). Dieses Signal kann über die Substation Configuration Datei (SCD) an andere Teilnehmer der IEC61850 weiterrangiert oder visualisiert werden.	1..n, Rangierliste	--	[Geräteparameter /IEC61850]
 VirtuellerAusgang13	VirtuellerAusgang (Ind). Dieses Signal kann über die Substation Configuration Datei (SCD) an andere Teilnehmer der IEC61850 weiterrangiert oder visualisiert werden.	1..n, Rangierliste	--	[Geräteparameter /IEC61850]
 VirtuellerAusgang14	VirtuellerAusgang (Ind). Dieses Signal kann über die Substation Configuration Datei (SCD) an andere Teilnehmer der IEC61850 weiterrangiert oder visualisiert werden.	1..n, Rangierliste	--	[Geräteparameter /IEC61850]
 VirtuellerAusgang15	VirtuellerAusgang (Ind). Dieses Signal kann über die Substation Configuration Datei (SCD) an andere Teilnehmer der IEC61850 weiterrangiert oder visualisiert werden.	1..n, Rangierliste	--	[Geräteparameter /IEC61850]

Parameter	Beschreibung	Einstellbereich	Voreinstellung	Menüpfad
VirtuellerAusgang1 6 	VirtuellerAusgang (Ind). Dieses Signal kann über die Substation Configuration Datei (SCD) an andere Teilnehmer der IEC61850 weiterrangiert oder visualisiert werden.	1..n, Rangierliste	--	[Geräteparameter /IEC61850]
VirtuellerAusgang1 7 	VirtuellerAusgang (Ind). Dieses Signal kann über die Substation Configuration Datei (SCD) an andere Teilnehmer der IEC61850 weiterrangiert oder visualisiert werden.	1..n, Rangierliste	--	[Geräteparameter /IEC61850]
VirtuellerAusgang1 8 	VirtuellerAusgang (Ind). Dieses Signal kann über die Substation Configuration Datei (SCD) an andere Teilnehmer der IEC61850 weiterrangiert oder visualisiert werden.	1..n, Rangierliste	--	[Geräteparameter /IEC61850]
VirtuellerAusgang1 9 	VirtuellerAusgang (Ind). Dieses Signal kann über die Substation Configuration Datei (SCD) an andere Teilnehmer der IEC61850 weiterrangiert oder visualisiert werden.	1..n, Rangierliste	--	[Geräteparameter /IEC61850]
VirtuellerAusgang2 0 	VirtuellerAusgang (Ind). Dieses Signal kann über die Substation Configuration Datei (SCD) an andere Teilnehmer der IEC61850 weiterrangiert oder visualisiert werden.	1..n, Rangierliste	--	[Geräteparameter /IEC61850]
VirtuellerAusgang2 1 	VirtuellerAusgang (Ind). Dieses Signal kann über die Substation Configuration Datei (SCD) an andere Teilnehmer der IEC61850 weiterrangiert oder visualisiert werden.	1..n, Rangierliste	--	[Geräteparameter /IEC61850]
VirtuellerAusgang2 2 	VirtuellerAusgang (Ind). Dieses Signal kann über die Substation Configuration Datei (SCD) an andere Teilnehmer der IEC61850 weiterrangiert oder visualisiert werden.	1..n, Rangierliste	--	[Geräteparameter /IEC61850]
VirtuellerAusgang2 3 	VirtuellerAusgang (Ind). Dieses Signal kann über die Substation Configuration Datei (SCD) an andere Teilnehmer der IEC61850 weiterrangiert oder visualisiert werden.	1..n, Rangierliste	--	[Geräteparameter /IEC61850]
VirtuellerAusgang2 4 	VirtuellerAusgang (Ind). Dieses Signal kann über die Substation Configuration Datei (SCD) an andere Teilnehmer der IEC61850 weiterrangiert oder visualisiert werden.	1..n, Rangierliste	--	[Geräteparameter /IEC61850]



Parameter	Beschreibung	Einstellbereich	Voreinstellung	Menüpfad
 VirtuellerAusgang2 5	VirtuellerAusgang (Ind). Dieses Signal kann über die Substation Configuration Datei (SCD) an andere Teilnehmer der IEC61850 weiterrangiert oder visualisiert werden.	1..n, Rangierliste	-.-	[Geräteparameter /IEC61850]
 VirtuellerAusgang2 6	VirtuellerAusgang (Ind). Dieses Signal kann über die Substation Configuration Datei (SCD) an andere Teilnehmer der IEC61850 weiterrangiert oder visualisiert werden.	1..n, Rangierliste	-.-	[Geräteparameter /IEC61850]
 VirtuellerAusgang2 7	VirtuellerAusgang (Ind). Dieses Signal kann über die Substation Configuration Datei (SCD) an andere Teilnehmer der IEC61850 weiterrangiert oder visualisiert werden.	1..n, Rangierliste	-.-	[Geräteparameter /IEC61850]
 VirtuellerAusgang2 8	VirtuellerAusgang (Ind). Dieses Signal kann über die Substation Configuration Datei (SCD) an andere Teilnehmer der IEC61850 weiterrangiert oder visualisiert werden.	1..n, Rangierliste	-.-	[Geräteparameter /IEC61850]
 VirtuellerAusgang2 9	VirtuellerAusgang (Ind). Dieses Signal kann über die Substation Configuration Datei (SCD) an andere Teilnehmer der IEC61850 weiterrangiert oder visualisiert werden.	1..n, Rangierliste	-.-	[Geräteparameter /IEC61850]
 VirtuellerAusgang3 0	VirtuellerAusgang (Ind). Dieses Signal kann über die Substation Configuration Datei (SCD) an andere Teilnehmer der IEC61850 weiterrangiert oder visualisiert werden.	1..n, Rangierliste	-.-	[Geräteparameter /IEC61850]
 VirtuellerAusgang3 1	VirtuellerAusgang (Ind). Dieses Signal kann über die Substation Configuration Datei (SCD) an andere Teilnehmer der IEC61850 weiterrangiert oder visualisiert werden.	1..n, Rangierliste	-.-	[Geräteparameter /IEC61850]
 VirtuellerAusgang3 2	VirtuellerAusgang (Ind). Dieses Signal kann über die Substation Configuration Datei (SCD) an andere Teilnehmer der IEC61850 weiterrangiert oder visualisiert werden.	1..n, Rangierliste	-.-	[Geräteparameter /IEC61850]

## Globale Parameter des IEC61850 Protokolls

Parameter	Beschreibung	Einstellbereich	Voreinstellung	Menüpfad
 Funktion	Modul bzw. Stufe dauerhaft aktivieren oder deaktivieren	inaktiv, aktiv	inaktiv	[Geräteparameter /IEC61850]
 Totzone Integr Zeit	Totzonen Integrationszeit	0 - 300	1	[Geräteparameter /IEC61850]

## Zustände der Eingänge des IEC61850 Protokolls

Bezeichnung	Beschreibung	Rangierung über:
VirtAusg1-E	Moduleingang: Binärzustand des Virtuellen Ausgangs (GGIO)	[Geräteparameter /IEC61850]
VirtAusg2-E	Moduleingang: Binärzustand des Virtuellen Ausgangs (GGIO)	[Geräteparameter /IEC61850]
VirtAusg3-E	Moduleingang: Binärzustand des Virtuellen Ausgangs (GGIO)	[Geräteparameter /IEC61850]
VirtAusg4-E	Moduleingang: Binärzustand des Virtuellen Ausgangs (GGIO)	[Geräteparameter /IEC61850]
VirtAusg5-E	Moduleingang: Binärzustand des Virtuellen Ausgangs (GGIO)	[Geräteparameter /IEC61850]
VirtAusg6-E	Moduleingang: Binärzustand des Virtuellen Ausgangs (GGIO)	[Geräteparameter /IEC61850]
VirtAusg7-E	Moduleingang: Binärzustand des Virtuellen Ausgangs (GGIO)	[Geräteparameter /IEC61850]
VirtAusg8-E	Moduleingang: Binärzustand des Virtuellen Ausgangs (GGIO)	[Geräteparameter /IEC61850]
VirtAusg9-E	Moduleingang: Binärzustand des Virtuellen Ausgangs (GGIO)	[Geräteparameter /IEC61850]
VirtAusg10-E	Moduleingang: Binärzustand des Virtuellen Ausgangs (GGIO)	[Geräteparameter /IEC61850]
VirtAusg11-E	Moduleingang: Binärzustand des Virtuellen Ausgangs (GGIO)	[Geräteparameter /IEC61850]
VirtAusg12-E	Moduleingang: Binärzustand des Virtuellen Ausgangs (GGIO)	[Geräteparameter /IEC61850]
VirtAusg13-E	Moduleingang: Binärzustand des Virtuellen Ausgangs (GGIO)	[Geräteparameter /IEC61850]

<i>Bezeichnung</i>	<i>Beschreibung</i>	<i>Rangierung über:</i>
VirtAusc14-E	Moduleingang: Binärzustand des Virtuellen Ausganges (GGIO)	[Geräteparameter /IEC61850]
VirtAusc15-E	Moduleingang: Binärzustand des Virtuellen Ausganges (GGIO)	[Geräteparameter /IEC61850]
VirtAusc16-E	Moduleingang: Binärzustand des Virtuellen Ausganges (GGIO)	[Geräteparameter /IEC61850]
VirtAusc17-E	Moduleingang: Binärzustand des Virtuellen Ausganges (GGIO)	[Geräteparameter /IEC61850]
VirtAusc18-E	Moduleingang: Binärzustand des Virtuellen Ausganges (GGIO)	[Geräteparameter /IEC61850]
VirtAusc19-E	Moduleingang: Binärzustand des Virtuellen Ausganges (GGIO)	[Geräteparameter /IEC61850]
VirtAusc20-E	Moduleingang: Binärzustand des Virtuellen Ausganges (GGIO)	[Geräteparameter /IEC61850]
VirtAusc21-E	Moduleingang: Binärzustand des Virtuellen Ausganges (GGIO)	[Geräteparameter /IEC61850]
VirtAusc22-E	Moduleingang: Binärzustand des Virtuellen Ausganges (GGIO)	[Geräteparameter /IEC61850]
VirtAusc23-E	Moduleingang: Binärzustand des Virtuellen Ausganges (GGIO)	[Geräteparameter /IEC61850]
VirtAusc24-E	Moduleingang: Binärzustand des Virtuellen Ausganges (GGIO)	[Geräteparameter /IEC61850]
VirtAusc25-E	Moduleingang: Binärzustand des Virtuellen Ausganges (GGIO)	[Geräteparameter /IEC61850]
VirtAusc26-E	Moduleingang: Binärzustand des Virtuellen Ausganges (GGIO)	[Geräteparameter /IEC61850]
VirtAusc27-E	Moduleingang: Binärzustand des Virtuellen Ausganges (GGIO)	[Geräteparameter /IEC61850]
VirtAusc28-E	Moduleingang: Binärzustand des Virtuellen Ausganges (GGIO)	[Geräteparameter /IEC61850]
VirtAusc29-E	Moduleingang: Binärzustand des Virtuellen Ausganges (GGIO)	[Geräteparameter /IEC61850]
VirtAusc30-E	Moduleingang: Binärzustand des Virtuellen Ausganges (GGIO)	[Geräteparameter /IEC61850]
VirtAusc31-E	Moduleingang: Binärzustand des Virtuellen Ausganges (GGIO)	[Geräteparameter /IEC61850]
VirtAusc32-E	Moduleingang: Binärzustand des Virtuellen Ausganges (GGIO)	[Geräteparameter /IEC61850]

## Meldungen des IEC61850 Protokolls (Zustände der Ausgänge)

<i>Meldung</i>	<i>Beschreibung</i>
MMS Client connected	Es gibt mindestens eine 61850-Verbindung (MMS) zum Leitsystem
All Goose Subscriber active	Alle konfigurierten Goose-Subscriber funktionieren
VirtEing1	Meldung: Virtueller Eingang (IEC61850 GGIO Ind)
VirtEing2	Meldung: Virtueller Eingang (IEC61850 GGIO Ind)
VirtEing3	Meldung: Virtueller Eingang (IEC61850 GGIO Ind)
VirtEing4	Meldung: Virtueller Eingang (IEC61850 GGIO Ind)
VirtEing5	Meldung: Virtueller Eingang (IEC61850 GGIO Ind)
VirtEing6	Meldung: Virtueller Eingang (IEC61850 GGIO Ind)
VirtEing7	Meldung: Virtueller Eingang (IEC61850 GGIO Ind)
VirtEing8	Meldung: Virtueller Eingang (IEC61850 GGIO Ind)
VirtEing9	Meldung: Virtueller Eingang (IEC61850 GGIO Ind)
VirtEing10	Meldung: Virtueller Eingang (IEC61850 GGIO Ind)
VirtEing11	Meldung: Virtueller Eingang (IEC61850 GGIO Ind)
VirtEing12	Meldung: Virtueller Eingang (IEC61850 GGIO Ind)
VirtEing13	Meldung: Virtueller Eingang (IEC61850 GGIO Ind)
VirtEing14	Meldung: Virtueller Eingang (IEC61850 GGIO Ind)
VirtEing15	Meldung: Virtueller Eingang (IEC61850 GGIO Ind)
VirtEing16	Meldung: Virtueller Eingang (IEC61850 GGIO Ind)
VirtEing17	Meldung: Virtueller Eingang (IEC61850 GGIO Ind)
VirtEing18	Meldung: Virtueller Eingang (IEC61850 GGIO Ind)
VirtEing19	Meldung: Virtueller Eingang (IEC61850 GGIO Ind)
VirtEing20	Meldung: Virtueller Eingang (IEC61850 GGIO Ind)
VirtEing21	Meldung: Virtueller Eingang (IEC61850 GGIO Ind)
VirtEing22	Meldung: Virtueller Eingang (IEC61850 GGIO Ind)
VirtEing23	Meldung: Virtueller Eingang (IEC61850 GGIO Ind)
VirtEing24	Meldung: Virtueller Eingang (IEC61850 GGIO Ind)
VirtEing25	Meldung: Virtueller Eingang (IEC61850 GGIO Ind)
VirtEing26	Meldung: Virtueller Eingang (IEC61850 GGIO Ind)
VirtEing27	Meldung: Virtueller Eingang (IEC61850 GGIO Ind)
VirtEing28	Meldung: Virtueller Eingang (IEC61850 GGIO Ind)
VirtEing29	Meldung: Virtueller Eingang (IEC61850 GGIO Ind)
VirtEing30	Meldung: Virtueller Eingang (IEC61850 GGIO Ind)
VirtEing31	Meldung: Virtueller Eingang (IEC61850 GGIO Ind)
VirtEing32	Meldung: Virtueller Eingang (IEC61850 GGIO Ind)
Quality of the GGIO In1	Selbstüberwachung des GGIO Eingangs
Quality of the GGIO In2	Selbstüberwachung des GGIO Eingangs
Quality of the GGIO In3	Selbstüberwachung des GGIO Eingangs
Quality of the GGIO In4	Selbstüberwachung des GGIO Eingangs

<i>Meldung</i>	<i>Beschreibung</i>
Quality of the GGIO In5	Selbstüberwachung des GGIO Eingangs
Quality of the GGIO In6	Selbstüberwachung des GGIO Eingangs
Quality of the GGIO In7	Selbstüberwachung des GGIO Eingangs
Quality of the GGIO In8	Selbstüberwachung des GGIO Eingangs
Quality of the GGIO In9	Selbstüberwachung des GGIO Eingangs
Quality of the GGIO In10	Selbstüberwachung des GGIO Eingangs
Quality of the GGIO In11	Selbstüberwachung des GGIO Eingangs
Quality of the GGIO In12	Selbstüberwachung des GGIO Eingangs
Quality of the GGIO In13	Selbstüberwachung des GGIO Eingangs
Quality of the GGIO In14	Selbstüberwachung des GGIO Eingangs
Quality of the GGIO In15	Selbstüberwachung des GGIO Eingangs
Quality of the GGIO In16	Selbstüberwachung des GGIO Eingangs
Quality of the GGIO In17	Selbstüberwachung des GGIO Eingangs
Quality of the GGIO In18	Selbstüberwachung des GGIO Eingangs
Quality of the GGIO In19	Selbstüberwachung des GGIO Eingangs
Quality of the GGIO In20	Selbstüberwachung des GGIO Eingangs
Quality of the GGIO In21	Selbstüberwachung des GGIO Eingangs
Quality of the GGIO In22	Selbstüberwachung des GGIO Eingangs
Quality of the GGIO In23	Selbstüberwachung des GGIO Eingangs
Quality of the GGIO In24	Selbstüberwachung des GGIO Eingangs
Quality of the GGIO In25	Selbstüberwachung des GGIO Eingangs
Quality of the GGIO In26	Selbstüberwachung des GGIO Eingangs
Quality of the GGIO In27	Selbstüberwachung des GGIO Eingangs
Quality of the GGIO In28	Selbstüberwachung des GGIO Eingangs
Quality of the GGIO In29	Selbstüberwachung des GGIO Eingangs
Quality of the GGIO In30	Selbstüberwachung des GGIO Eingangs
Quality of the GGIO In31	Selbstüberwachung des GGIO Eingangs
Quality of the GGIO In32	Selbstüberwachung des GGIO Eingangs
SPCSO1	Statusbit, die von Clients (z.B. Leittechnik) gesetzt werden können (Single Point Controllable Status Output)
SPCSO2	Statusbit, die von Clients (z.B. Leittechnik) gesetzt werden können (Single Point Controllable Status Output)
SPCSO3	Statusbit, die von Clients (z.B. Leittechnik) gesetzt werden können (Single Point Controllable Status Output)
SPCSO4	Statusbit, die von Clients (z.B. Leittechnik) gesetzt werden können (Single Point Controllable Status Output)
SPCSO5	Statusbit, die von Clients (z.B. Leittechnik) gesetzt werden können (Single Point Controllable Status Output)
SPCSO6	Statusbit, die von Clients (z.B. Leittechnik) gesetzt werden können (Single Point Controllable Status Output)
SPCSO7	Statusbit, die von Clients (z.B. Leittechnik) gesetzt werden können (Single Point Controllable Status Output)

<i>Meldung</i>	<i>Beschreibung</i>
SPCSO8	Statusbit, die von Clients (z.B. Leittechnik) gesetzt werden können (Single Point Controllable Status Output)
SPCSO9	Statusbit, die von Clients (z.B. Leittechnik) gesetzt werden können (Single Point Controllable Status Output)
SPCSO10	Statusbit, die von Clients (z.B. Leittechnik) gesetzt werden können (Single Point Controllable Status Output)
SPCSO11	Statusbit, die von Clients (z.B. Leittechnik) gesetzt werden können (Single Point Controllable Status Output)
SPCSO12	Statusbit, die von Clients (z.B. Leittechnik) gesetzt werden können (Single Point Controllable Status Output)
SPCSO13	Statusbit, die von Clients (z.B. Leittechnik) gesetzt werden können (Single Point Controllable Status Output)
SPCSO14	Statusbit, die von Clients (z.B. Leittechnik) gesetzt werden können (Single Point Controllable Status Output)
SPCSO15	Statusbit, die von Clients (z.B. Leittechnik) gesetzt werden können (Single Point Controllable Status Output)
SPCSO16	Statusbit, die von Clients (z.B. Leittechnik) gesetzt werden können (Single Point Controllable Status Output)
SPCSO17	Statusbit, die von Clients (z.B. Leittechnik) gesetzt werden können (Single Point Controllable Status Output)
SPCSO18	Statusbit, die von Clients (z.B. Leittechnik) gesetzt werden können (Single Point Controllable Status Output)
SPCSO19	Statusbit, die von Clients (z.B. Leittechnik) gesetzt werden können (Single Point Controllable Status Output)
SPCSO20	Statusbit, die von Clients (z.B. Leittechnik) gesetzt werden können (Single Point Controllable Status Output)
SPCSO21	Statusbit, die von Clients (z.B. Leittechnik) gesetzt werden können (Single Point Controllable Status Output)
SPCSO22	Statusbit, die von Clients (z.B. Leittechnik) gesetzt werden können (Single Point Controllable Status Output)
SPCSO23	Statusbit, die von Clients (z.B. Leittechnik) gesetzt werden können (Single Point Controllable Status Output)
SPCSO24	Statusbit, die von Clients (z.B. Leittechnik) gesetzt werden können (Single Point Controllable Status Output)
SPCSO25	Statusbit, die von Clients (z.B. Leittechnik) gesetzt werden können (Single Point Controllable Status Output)
SPCSO26	Statusbit, die von Clients (z.B. Leittechnik) gesetzt werden können (Single Point Controllable Status Output)
SPCSO27	Statusbit, die von Clients (z.B. Leittechnik) gesetzt werden können (Single Point Controllable Status Output)
SPCSO28	Statusbit, die von Clients (z.B. Leittechnik) gesetzt werden können (Single Point Controllable Status Output)
SPCSO29	Statusbit, die von Clients (z.B. Leittechnik) gesetzt werden können (Single Point Controllable Status Output)
SPCSO30	Statusbit, die von Clients (z.B. Leittechnik) gesetzt werden können (Single Point Controllable Status Output)

Meldung	Beschreibung
SPCSO31	Statusbit, die von Clients (z.B. Leittechnik) gesetzt werden können (Single Point Controllable Status Output)
SPCSO32	Statusbit, die von Clients (z.B. Leittechnik) gesetzt werden können (Single Point Controllable Status Output)

### Zähler des IEC61850 Protokolls

Wert	Beschreibung	Voreinstellung	Wertebereich	Menüpfad
NoOfGooseRxAll	Summe aller empfangenen GOOSE Messages. Diese Zahl beinhaltet auch die GOOSE Messages die für andere Geräte bestimmt sind.	0	0 - 999999999	[Betrieb /Zähl und RevDat /IEC61850]
NoOfGooseRxSubscribed	Summe aller empfangenen GOOSE Messages, die für dieses Gerät bestimmt sind. Fehlerhafte Messages werden mitgezählt.	0	0 - 999999999	[Betrieb /Zähl und RevDat /IEC61850]
NoOfGooseRxCorrect	Summe aller korrekt empfangenen GOOSE Messages, die für dieses Gerät bestimmt sind. Fehlerhafte Messages werden nicht mitgezählt.	0	0 - 999999999	[Betrieb /Zähl und RevDat /IEC61850]
NoOfGooseRxNew	Summe aller korrekt empfangenen GOOSE Messages mit neuem Inhalt, die für dieses Gerät bestimmt sind.	0	0 - 999999999	[Betrieb /Zähl und RevDat /IEC61850]
NoOfGooseTxAll	Summe aller GOOSE Messages, die von diesem Gerät gesendet wurden.	0	0 - 999999999	[Betrieb /Zähl und RevDat /IEC61850]
NoOfGooseTxNew	Summe aller neuen GOOSE Messages (modifizierter Inhalt), die von diesem Gerät gesendet wurden.	0	0 - 999999999	[Betrieb /Zähl und RevDat /IEC61850]
NoOfServerRequestsAll	Summe aller Anfragen an den MMS Server. Inkorrekte Anfragen werden mitgezählt.	0	0 - 999999999	[Betrieb /Zähl und RevDat /IEC61850]
NoOfDeviceReadAll	Summe aller internen lesenden Anfragen des MMS Servers an dieses Gerät. Inkorrekte Anfragen werden mitgezählt.	0	0 - 999999999	[Betrieb /Zähl und RevDat /IEC61850]

Wert	Beschreibung	Voreinstellung	Wertebereich	Menüpfad
NoOfDataReadCorrect	Summe aller internen korrekt gelesenen Anfragen des MMS Servers an dieses Gerät.	0	0 - 999999999	[Betrieb /Zähl und RevDat /IEC61850]
NoOfDataWrittenAll	Summe aller internen Schreibaufträge des MMS Servers an dieses Gerät. Inkorrekte Schreibaufträge werden mitgezählt.	0	0 - 999999999	[Betrieb /Zähl und RevDat /IEC61850]
NoOfDataWrittenCorrect	Summe aller korrekt ausgeführten internen Schreibaufträge des MMS Servers an dieses Gerät.	0	0 - 999999999	[Betrieb /Zähl und RevDat /IEC61850]
NoOfDataChangeNotification	Summe der erkannten Änderungen in Datensätzen, die über GOOSE versendet werden.	0	0 - 999999999	[Betrieb /Zähl und RevDat /IEC61850]
Anz Client Connections	Anzahl von aktiven MMS Client-Verbindungen	0	0 - 999999999	[Betrieb /Zähl und RevDat /IEC61850]

### Werte des IEC61850 Protokolls

Wert	Beschreibung	Voreinstellung	Wertebereich	Menüpfad
GoosePublisherState	Status der GOOSE Message Sendeeinheit (GOOSE Publisher)	Aus	Aus, Ein, Fehler	[Betrieb /Zustandsanzeige /IEC61850 /Status]
GooseSubscriberState	Status der GOOSE Message Empfangseinheit	Aus	Aus, Ein, Fehler	[Betrieb /Zustandsanzeige /IEC61850 /Status]
MmsServerState	Status des MMS Servers (on oder off)	Aus	Aus, Ein, Fehler	[Betrieb /Zustandsanzeige /IEC61850 /Status]



## DNP3

### DNP3

Mittels des DNP Protokolls (Distributed Network Protokoll) können Informationen zwischen der Leittechnik/SCADA-System (Master) und IEDs (Intelligenten Elektronischen Geräten) ausgetauscht werden.

Das DNP Protokoll wurde zunächst für serielle Kommunikation entwickelt. In Rahmen der Weiterentwicklung des DNP Protokolls bietet es nun auch TCP und UDP basierte Kommunikation über ein Ethernet-Netzwerk.

## DNP Projektierung

Abhängig von der bestellten Gerätevariante des Schutzgeräts kann zwischen bis zu drei DNP-Kommunikationsoptionen in der Projektierung gewählt werden.

Wechseln Sie in das Projektierungsmenü.

Wählen Sie die gewünschte DNP Kommunikationsvariante aus (Verfügbarkeit hängt vom Gerätetyp ab).

- DNP3 RTU (über serielle Schnittstelle)
- DNP3 TCP (über Ethernet)
- DNP3 UDP (über Ethernet)

## DNP Protokoll allgemeine Einstellungen

### HINWEIS

Bitte beachten Sie, dass "Unangefordertes Übertragen" (Unsolicited Reporting) nicht im Zusammenhang mit serieller Kommunikation verwendet werden kann, wenn mehrere Slaves an eine serielle Kommunikation angebunden sind (Kollisionsgefahr). Verwenden Sie in diesem Fall kein "Unangefordertes Reporting" für DNP RTU.

"Unaufgefordertes Übertragen" (Unsolicited Reporting) ist auch mit serieller Kommunikation möglich, wenn jeder Slave über eine eigene serielle Kommunikation an den Master angebunden ist. Das bedeutet, der Master muss über eine eigene serielle Schnittstelle für jeden Client verfügen (Multi-Seriell-Karten).

Wechseln Sie in das Menü [Geräteparameter/DNP3/Kommunikation].

Stellen Sie die allgemeinen Einstellungen passend zu den Anforderungen Ihrer Leittechnik bzw. Ihres Scada-Systems ein.

Selbst-Adressierung (Self Addressing) ist verfügbar für DNP-TCP. Das bedeutet, dass die ID für das Master-System und die Slaves automatisch erkannt werden.

## Point Mapping (Datenpunktzurordnung)

### HINWEIS

Bitte berücksichtigen Sie, dass die Bezeichnungen für Ein- und Ausgänge aus Sicht des Master-Systems festgelegt werden. Dies ist eine Vorgabe des DNP-Protokolls. Das bedeutet: Werden z.B. Digitale Eingänge in den Geräteparametern des DNP Protokolls parametrisiert, dann handelt es sich hierbei um die "Digitalen Eingänge" des Masters.

Wechseln Sie ins Menü [Geräteparameter/DNP3/Point Map]. Wenn die allgemeinen Einstellungen parametrisiert sind, dann ist im nächsten Schritt das Point Mapping (Rangierung) vorzunehmen.

- Binäreingänge (Statusmeldungen, die an das Master-System gesendet werden)
- Doppel Bit Eingänge / Double Bit Inputs (Statusmeldungen der Schaltgeräte)
- Zähler (Zähler, die an das Master-System übermittelt werden)
- Analogeingänge (z.B. Messwerte, die an das Master-System übermittelt werden). Bitte berücksichtigen Sie, dass Fließkomma-Werte als Integer-Werte übertragen werden müssen. Das bedeutet, dass diese mit einem Skalierungsfaktor multipliziert werden müssen, damit diese im richtigen (Integer) Format vorliegen.

Verwenden Sie Binärausgänge um z.B. LEDs oder Relais im Schutzgerät zu steuern (mittels Logik).

### Point Mapping

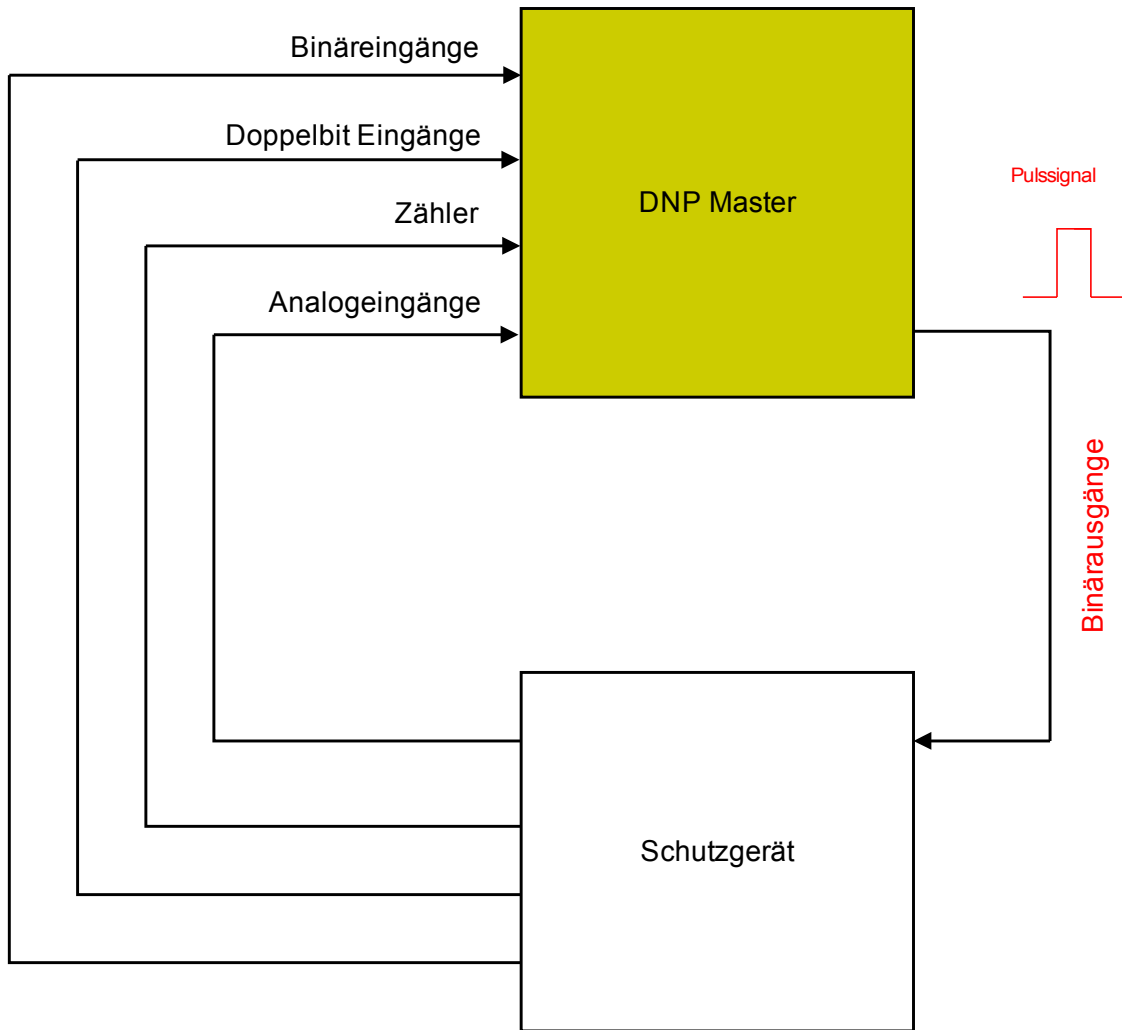

Vermeiden Sie Lücken (Gaps) in der Konfiguration/Rangierung des DNP Protokolls um die Übertragungsgeschwindigkeit zu optimieren. Das bedeutet, lassen Sie in der Konfiguration zwischen verwendeten Ein- und Ausgängen keine unverwendeten Ein-oder Ausgänge (Beispiel: Verwenden Sie nicht den Binärausgang 1 und 3, während 2 nicht verwendet wird.).

## Anwendungsbeispiel – Setzen eines Ausgangsrelais



Weil die "Digitalen Ausgangssignale" des DNP-Protokolls nur in Form von Pulssignalen ausgegeben werden, können diese nicht direkt zum Schalten von Ausgangsrelais verwendet werden (entsprechend der DNP Definition, keine statischen Zustände). Statische Zustände (Steady States) können mit Hilfe der Logikfunktionen realisiert werden. Die entsprechenden Logikfunktionen können dann auf die Eingangsfunktionen eines Ausgangsrelais rangiert werden.

### Logik

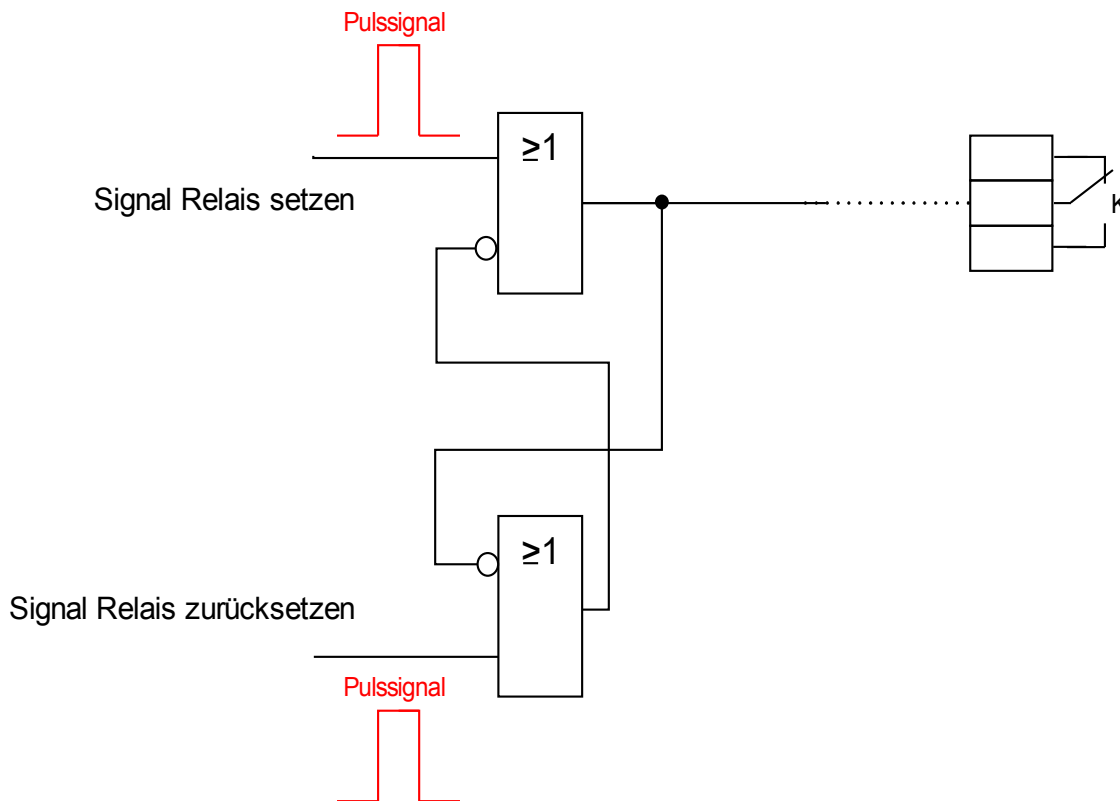



Logikfunktionen auf Relaisgänge rangieren













## Direktkommandos des DNP-Protokolls





Parameter	Beschreibung	Einstellbereich	Voreinstellung	Menüpfad
Res alle Diag-Zähler 	Zurücksetzen aller Diagnosezähler	inaktiv, aktiv	inaktiv	[Betrieb /Reset]
Slave Id 	Legt die Slave Id fest.	0 - 65519	1	[Geräteparameter /DNP3 /Kommunikation]
Master Id 	Legt die Master Id fest (SCADA)	0 - 65519	65500	[Geräteparameter /DNP3 /Kommunikation]

## Globale-Parameter des DNP-Protokolls







Parameter	Beschreibung	Einstellbereich	Voreinstellung	Menüpfad
Funktion 	Modul bzw. Stufe dauerhaft aktivieren oder deaktivieren	inaktiv, aktiv	inaktiv	[Geräteparameter /DNP3 /Kommunikation]
IP Port Nummer 	Port Nummer der IP-Adresse	0 - 65535	20000	[Geräteparameter /DNP3 /Kommunikation]
Übertragungsrate 	Übertragungsrate	1200, 2400, 4800, 9600, 19200, 38400, 57600, 115200	19200	[Geräteparameter /DNP3 /Kommunikation]
Frame Layout 	Frame Layout	8E1, 8O1, 8N1, 8N2	8E1	[Geräteparameter /DNP3 /Kommunikation]









Parameter	Beschreibung	Einstellbereich	Voreinstellung	Menüpfad
Lichtwellenruhelage 	Lichtwellenruhelage	Licht aus, Licht an	Licht an	[Geräteparameter /DNP3 /Kommunikation]
SelfAddress 	Unterstützung für die automatische Adressvergabe	inaktiv, aktiv	inaktiv	[Geräteparameter /DNP3 /Kommunikation]
DataLink confirm 	Aktiviert oder deaktiviert die data layer confirmation (ack).	Niemals, Immer, On_Large	Niemals	[Geräteparameter /DNP3 /Kommunikation]
t-DataLink confirm 	Data layer confirmation timeout	0.1 - 10.0s	1s	[Geräteparameter /DNP3 /Kommunikation]
Anz DataLink Wiederholg 	Anzahl der erneuten Sendeversuche nach einem Fehler.	0 - 255	3	[Geräteparameter /DNP3 /Kommunikation]
Direction Bit 	Ermöglicht Richtungs- (Direction) Bit Funktionalität. 0 entspricht der SlaveStation und 1 entspricht der MasterStation	inaktiv, aktiv	inaktiv	[Geräteparameter /DNP3 /Kommunikation]
Max Frame Länge 	Legt die Frame-Größe fest.	64 - 255	255	[Geräteparameter /DNP3 /Kommunikation]
Test Link Period 	Legt das Zeitintervall für das Versenden der Link-Test-Nachricht fest.	0.0 - 120.0s	0s	[Geräteparameter /DNP3 /Kommunikation]
t-ResponseConf 	Legt die Bedingung fest, unter welchen Umständen das Gerät einen Link Layer Service überträgt.	Niemals, Immer, Ereignisgesteuert	Immer	[Geräteparameter /DNP3 /Kommunikation]
t-ResponseConfTimeout 	Zeit die die Applikation für die Beantwortung einer Anfrage abwartet.	0.1 - 10.0s	5s	[Geräteparameter /DNP3 /Kommunikation]
Anz Conf Versuche 	Anzahl erlaubter Versuche für Bestätigung einer Applikationsanfrage.	0 - 255	0	[Geräteparameter /DNP3 /Kommunikation]









Parameter	Beschreibung	Einstellbereich	Voreinstellung	Menüpfad
 Unaufgef Antwort	Erlaubt unaufgeordnete Antworten. Dieser Parameter ist nur in Netzwerkverbindungen verfügbar. In seriellen Verbindungen ist dieser Parameter zu deaktivieren.	inaktiv, aktiv	inaktiv	[Geräteparameter /DNP3 /Kommunikation]
 Unaufgef Antwort Timeout	Legt die zulässige Zeit fest, die die Unterstation auf die Bestätigung eines Application Layers wartet, der unaufgefordert an den Master gesendet wurde.	1.0 - 60.0s	10s	[Geräteparameter /DNP3 /Kommunikation]
 Unaufgef Antwort Versuche	Legt fest, wie oft eine unaufgeforderte Meldung an den Master gesendet wird, wenn der Master diese nicht bestätigt.	0 - 255	2	[Geräteparameter /DNP3 /Kommunikation]
 TestSeqNo	Wenn die Option aktiviert ist, wird geprüft, ob die Sequenznummer inkrementiert ist andernfalls wird der Request ignoriert. Teilweise muss diese Option für älter DNP-Implementationen aktiviert sein.	inaktiv, aktiv	inaktiv	[Geräteparameter /DNP3 /Kommunikation]
 TestSBO	Wenn diese Option aktiviert ist, wird geprüft, ob der Operate Befehl exakt zum SBO Befehl passt. Es wird empfohlen diese Option für ältere DNP-Implementierungen zu deaktivieren.	inaktiv, aktiv	aktiv	[Geräteparameter /DNP3 /Kommunikation]
 Timeout SBO	DNP Ausgänge können zweistufig angesteuert werden (SBO: Select Before Operate). Diese sind dann zunächst über einen Select-Befehl ausgewählt. Danach ist dieses Bit für diesen Request (Operate) reserviert. Nach Ablauf dieses Timers wird das Bit wieder freigegeben.	1.0 - 60.0s	30s	[Geräteparameter /DNP3 /Kommunikation]
 ErlaubNeuStart	Erlaubt das anstoßen eines Neustarts durch einen DNP Befehl.	inaktiv, aktiv	inaktiv	[Geräteparameter /DNP3 /Kommunikation]
 Totzone Integr Zeit	Totzonen Integrationszeit	0 - 300	1	[Geräteparameter /DNP3 /Kommunikation]
 Binären Eingang 0	Virtueller Digitaler Eingang (für DNP). Dies entspricht einem virtuellen Binären Ausgang des Schutzgeräts.	1..n, Rangierliste	.-	[Geräteparameter /DNP3 /Point map /Digitale Eingänge]









<i>Parameter</i>	<i>Beschreibung</i>	<i>Einstellbereich</i>	<i>Voreinstellung</i>	<i>Menüpfad</i>
Binären Eingang 1 	Virtueller Digitaler Eingang (für DNP). Dies entspricht einem virtuellen Binären Ausgang des Schutzgeräts.	1..n, Rangierliste	.-	[Geräteparameter /DNP3 /Point map /Digitale Eingänge]
Binären Eingang 2 	Virtueller Digitaler Eingang (für DNP). Dies entspricht einem virtuellen Binären Ausgang des Schutzgeräts.	1..n, Rangierliste	.-	[Geräteparameter /DNP3 /Point map /Digitale Eingänge]
Binären Eingang 3 	Virtueller Digitaler Eingang (für DNP). Dies entspricht einem virtuellen Binären Ausgang des Schutzgeräts.	1..n, Rangierliste	.-	[Geräteparameter /DNP3 /Point map /Digitale Eingänge]
Binären Eingang 4 	Virtueller Digitaler Eingang (für DNP). Dies entspricht einem virtuellen Binären Ausgang des Schutzgeräts.	1..n, Rangierliste	.-	[Geräteparameter /DNP3 /Point map /Digitale Eingänge]
Binären Eingang 5 	Virtueller Digitaler Eingang (für DNP). Dies entspricht einem virtuellen Binären Ausgang des Schutzgeräts.	1..n, Rangierliste	.-	[Geräteparameter /DNP3 /Point map /Digitale Eingänge]
Binären Eingang 6 	Virtueller Digitaler Eingang (für DNP). Dies entspricht einem virtuellen Binären Ausgang des Schutzgeräts.	1..n, Rangierliste	.-	[Geräteparameter /DNP3 /Point map /Digitale Eingänge]
Binären Eingang 7 	Virtueller Digitaler Eingang (für DNP). Dies entspricht einem virtuellen Binären Ausgang des Schutzgeräts.	1..n, Rangierliste	.-	[Geräteparameter /DNP3 /Point map /Digitale Eingänge]
Binären Eingang 8 	Virtueller Digitaler Eingang (für DNP). Dies entspricht einem virtuellen Binären Ausgang des Schutzgeräts.	1..n, Rangierliste	.-	[Geräteparameter /DNP3 /Point map /Digitale Eingänge]
Binären Eingang 9 	Virtueller Digitaler Eingang (für DNP). Dies entspricht einem virtuellen Binären Ausgang des Schutzgeräts.	1..n, Rangierliste	.-	[Geräteparameter /DNP3 /Point map /Digitale Eingänge]



















<i>Parameter</i>	<i>Beschreibung</i>	<i>Einstellbereich</i>	<i>Voreinstellung</i>	<i>Menüpfad</i>
Binären Eingang 10 	Virtueller Digitaler Eingang (für DNP). Dies entspricht einem virtuellen Binären Ausgang des Schutzgeräts.	1..n, Rangierliste	.-	[Geräteparameter /DNP3 /Point map /Digitale Eingänge]
Binären Eingang 11 	Virtueller Digitaler Eingang (für DNP). Dies entspricht einem virtuellen Binären Ausgang des Schutzgeräts.	1..n, Rangierliste	.-	[Geräteparameter /DNP3 /Point map /Digitale Eingänge]
Binären Eingang 12 	Virtueller Digitaler Eingang (für DNP). Dies entspricht einem virtuellen Binären Ausgang des Schutzgeräts.	1..n, Rangierliste	.-	[Geräteparameter /DNP3 /Point map /Digitale Eingänge]
Binären Eingang 13 	Virtueller Digitaler Eingang (für DNP). Dies entspricht einem virtuellen Binären Ausgang des Schutzgeräts.	1..n, Rangierliste	.-	[Geräteparameter /DNP3 /Point map /Digitale Eingänge]
Binären Eingang 14 	Virtueller Digitaler Eingang (für DNP). Dies entspricht einem virtuellen Binären Ausgang des Schutzgeräts.	1..n, Rangierliste	.-	[Geräteparameter /DNP3 /Point map /Digitale Eingänge]
Binären Eingang 15 	Virtueller Digitaler Eingang (für DNP). Dies entspricht einem virtuellen Binären Ausgang des Schutzgeräts.	1..n, Rangierliste	.-	[Geräteparameter /DNP3 /Point map /Digitale Eingänge]
Binären Eingang 16 	Virtueller Digitaler Eingang (für DNP). Dies entspricht einem virtuellen Binären Ausgang des Schutzgeräts.	1..n, Rangierliste	.-	[Geräteparameter /DNP3 /Point map /Digitale Eingänge]
Binären Eingang 17 	Virtueller Digitaler Eingang (für DNP). Dies entspricht einem virtuellen Binären Ausgang des Schutzgeräts.	1..n, Rangierliste	.-	[Geräteparameter /DNP3 /Point map /Digitale Eingänge]
Binären Eingang 18 	Virtueller Digitaler Eingang (für DNP). Dies entspricht einem virtuellen Binären Ausgang des Schutzgeräts.	1..n, Rangierliste	.-	[Geräteparameter /DNP3 /Point map /Digitale Eingänge]

<i>Parameter</i>	<i>Beschreibung</i>	<i>Einstellbereich</i>	<i>Voreinstellung</i>	<i>Menüpfad</i>
Binären Eingang 19 	Virtueller Digitaler Eingang (für DNP). Dies entspricht einem virtuellen Binären Ausgang des Schutzgeräts.	1..n, Rangierliste	-.-	[Geräteparameter /DNP3 /Point map /Digitale Eingänge]
Binären Eingang 20 	Virtueller Digitaler Eingang (für DNP). Dies entspricht einem virtuellen Binären Ausgang des Schutzgeräts.	1..n, Rangierliste	-.-	[Geräteparameter /DNP3 /Point map /Digitale Eingänge]
Binären Eingang 21 	Virtueller Digitaler Eingang (für DNP). Dies entspricht einem virtuellen Binären Ausgang des Schutzgeräts.	1..n, Rangierliste	-.-	[Geräteparameter /DNP3 /Point map /Digitale Eingänge]
Binären Eingang 22 	Virtueller Digitaler Eingang (für DNP). Dies entspricht einem virtuellen Binären Ausgang des Schutzgeräts.	1..n, Rangierliste	-.-	[Geräteparameter /DNP3 /Point map /Digitale Eingänge]
Binären Eingang 23 	Virtueller Digitaler Eingang (für DNP). Dies entspricht einem virtuellen Binären Ausgang des Schutzgeräts.	1..n, Rangierliste	-.-	[Geräteparameter /DNP3 /Point map /Digitale Eingänge]
Binären Eingang 24 	Virtueller Digitaler Eingang (für DNP). Dies entspricht einem virtuellen Binären Ausgang des Schutzgeräts.	1..n, Rangierliste	-.-	[Geräteparameter /DNP3 /Point map /Digitale Eingänge]
Binären Eingang 25 	Virtueller Digitaler Eingang (für DNP). Dies entspricht einem virtuellen Binären Ausgang des Schutzgeräts.	1..n, Rangierliste	-.-	[Geräteparameter /DNP3 /Point map /Digitale Eingänge]
Binären Eingang 26 	Virtueller Digitaler Eingang (für DNP). Dies entspricht einem virtuellen Binären Ausgang des Schutzgeräts.	1..n, Rangierliste	-.-	[Geräteparameter /DNP3 /Point map /Digitale Eingänge]
Binären Eingang 27 	Virtueller Digitaler Eingang (für DNP). Dies entspricht einem virtuellen Binären Ausgang des Schutzgeräts.	1..n, Rangierliste	-.-	[Geräteparameter /DNP3 /Point map /Digitale Eingänge]

<i>Parameter</i>	<i>Beschreibung</i>	<i>Einstellbereich</i>	<i>Voreinstellung</i>	<i>Menüpfad</i>
Binären Eingang 28 	Virtueller Digitaler Eingang (für DNP). Dies entspricht einem virtuellen Binären Ausgang des Schutzgeräts.	1..n, Rangierliste	.-	[Geräteparameter /DNP3 /Point map /Digitale Eingänge]
Binären Eingang 29 	Virtueller Digitaler Eingang (für DNP). Dies entspricht einem virtuellen Binären Ausgang des Schutzgeräts.	1..n, Rangierliste	.-	[Geräteparameter /DNP3 /Point map /Digitale Eingänge]
Binären Eingang 30 	Virtueller Digitaler Eingang (für DNP). Dies entspricht einem virtuellen Binären Ausgang des Schutzgeräts.	1..n, Rangierliste	.-	[Geräteparameter /DNP3 /Point map /Digitale Eingänge]
Binären Eingang 31 	Virtueller Digitaler Eingang (für DNP). Dies entspricht einem virtuellen Binären Ausgang des Schutzgeräts.	1..n, Rangierliste	.-	[Geräteparameter /DNP3 /Point map /Digitale Eingänge]
Binären Eingang 32 	Virtueller Digitaler Eingang (für DNP). Dies entspricht einem virtuellen Binären Ausgang des Schutzgeräts.	1..n, Rangierliste	.-	[Geräteparameter /DNP3 /Point map /Digitale Eingänge]
Binären Eingang 33 	Virtueller Digitaler Eingang (für DNP). Dies entspricht einem virtuellen Binären Ausgang des Schutzgeräts.	1..n, Rangierliste	.-	[Geräteparameter /DNP3 /Point map /Digitale Eingänge]
Binären Eingang 34 	Virtueller Digitaler Eingang (für DNP). Dies entspricht einem virtuellen Binären Ausgang des Schutzgeräts.	1..n, Rangierliste	.-	[Geräteparameter /DNP3 /Point map /Digitale Eingänge]
Binären Eingang 35 	Virtueller Digitaler Eingang (für DNP). Dies entspricht einem virtuellen Binären Ausgang des Schutzgeräts.	1..n, Rangierliste	.-	[Geräteparameter /DNP3 /Point map /Digitale Eingänge]
Binären Eingang 36 	Virtueller Digitaler Eingang (für DNP). Dies entspricht einem virtuellen Binären Ausgang des Schutzgeräts.	1..n, Rangierliste	.-	[Geräteparameter /DNP3 /Point map /Digitale Eingänge]

<i>Parameter</i>	<i>Beschreibung</i>	<i>Einstellbereich</i>	<i>Voreinstellung</i>	<i>Menüpfad</i>
Binären Eingang 37 	Virtueller Digitaler Eingang (für DNP). Dies entspricht einem virtuellen Binären Ausgang des Schutzgeräts.	1..n, Rangierliste	-.-	[Geräteparameter /DNP3 /Point map /Digitale Eingänge]
Binären Eingang 38 	Virtueller Digitaler Eingang (für DNP). Dies entspricht einem virtuellen Binären Ausgang des Schutzgeräts.	1..n, Rangierliste	-.-	[Geräteparameter /DNP3 /Point map /Digitale Eingänge]
Binären Eingang 39 	Virtueller Digitaler Eingang (für DNP). Dies entspricht einem virtuellen Binären Ausgang des Schutzgeräts.	1..n, Rangierliste	-.-	[Geräteparameter /DNP3 /Point map /Digitale Eingänge]
Binären Eingang 40 	Virtueller Digitaler Eingang (für DNP). Dies entspricht einem virtuellen Binären Ausgang des Schutzgeräts.	1..n, Rangierliste	-.-	[Geräteparameter /DNP3 /Point map /Digitale Eingänge]
Binären Eingang 41 	Virtueller Digitaler Eingang (für DNP). Dies entspricht einem virtuellen Binären Ausgang des Schutzgeräts.	1..n, Rangierliste	-.-	[Geräteparameter /DNP3 /Point map /Digitale Eingänge]
Binären Eingang 42 	Virtueller Digitaler Eingang (für DNP). Dies entspricht einem virtuellen Binären Ausgang des Schutzgeräts.	1..n, Rangierliste	-.-	[Geräteparameter /DNP3 /Point map /Digitale Eingänge]
Binären Eingang 43 	Virtueller Digitaler Eingang (für DNP). Dies entspricht einem virtuellen Binären Ausgang des Schutzgeräts.	1..n, Rangierliste	-.-	[Geräteparameter /DNP3 /Point map /Digitale Eingänge]
Binären Eingang 44 	Virtueller Digitaler Eingang (für DNP). Dies entspricht einem virtuellen Binären Ausgang des Schutzgeräts.	1..n, Rangierliste	-.-	[Geräteparameter /DNP3 /Point map /Digitale Eingänge]
Binären Eingang 45 	Virtueller Digitaler Eingang (für DNP). Dies entspricht einem virtuellen Binären Ausgang des Schutzgeräts.	1..n, Rangierliste	-.-	[Geräteparameter /DNP3 /Point map /Digitale Eingänge]







<i>Parameter</i>	<i>Beschreibung</i>	<i>Einstellbereich</i>	<i>Voreinstellung</i>	<i>Menüpfad</i>
Binären Eingang 46 	Virtueller Digitaler Eingang (für DNP). Dies entspricht einem virtuellen Binären Ausgang des Schutzgeräts.	1..n, Rangierliste	-.-	[Geräteparameter /DNP3 /Point map /Digitale Eingänge]
Binären Eingang 47 	Virtueller Digitaler Eingang (für DNP). Dies entspricht einem virtuellen Binären Ausgang des Schutzgeräts.	1..n, Rangierliste	-.-	[Geräteparameter /DNP3 /Point map /Digitale Eingänge]
Binären Eingang 48 	Virtueller Digitaler Eingang (für DNP). Dies entspricht einem virtuellen Binären Ausgang des Schutzgeräts.	1..n, Rangierliste	-.-	[Geräteparameter /DNP3 /Point map /Digitale Eingänge]
Binären Eingang 49 	Virtueller Digitaler Eingang (für DNP). Dies entspricht einem virtuellen Binären Ausgang des Schutzgeräts.	1..n, Rangierliste	-.-	[Geräteparameter /DNP3 /Point map /Digitale Eingänge]
Binären Eingang 50 	Virtueller Digitaler Eingang (für DNP). Dies entspricht einem virtuellen Binären Ausgang des Schutzgeräts.	1..n, Rangierliste	-.-	[Geräteparameter /DNP3 /Point map /Digitale Eingänge]
Binären Eingang 51 	Virtueller Digitaler Eingang (für DNP). Dies entspricht einem virtuellen Binären Ausgang des Schutzgeräts.	1..n, Rangierliste	-.-	[Geräteparameter /DNP3 /Point map /Digitale Eingänge]
Binären Eingang 52 	Virtueller Digitaler Eingang (für DNP). Dies entspricht einem virtuellen Binären Ausgang des Schutzgeräts.	1..n, Rangierliste	-.-	[Geräteparameter /DNP3 /Point map /Digitale Eingänge]
Binären Eingang 53 	Virtueller Digitaler Eingang (für DNP). Dies entspricht einem virtuellen Binären Ausgang des Schutzgeräts.	1..n, Rangierliste	-.-	[Geräteparameter /DNP3 /Point map /Digitale Eingänge]
Binären Eingang 54 	Virtueller Digitaler Eingang (für DNP). Dies entspricht einem virtuellen Binären Ausgang des Schutzgeräts.	1..n, Rangierliste	-.-	[Geräteparameter /DNP3 /Point map /Digitale Eingänge]







<i>Parameter</i>	<i>Beschreibung</i>	<i>Einstellbereich</i>	<i>Voreinstellung</i>	<i>Menüpfad</i>
Binären Eingang 55 	Virtueller Digitaler Eingang (für DNP). Dies entspricht einem virtuellen Binären Ausgang des Schutzgeräts.	1..n, Rangierliste	-.-	[Geräteparameter /DNP3 /Point map /Digitale Eingänge]
Binären Eingang 56 	Virtueller Digitaler Eingang (für DNP). Dies entspricht einem virtuellen Binären Ausgang des Schutzgeräts.	1..n, Rangierliste	-.-	[Geräteparameter /DNP3 /Point map /Digitale Eingänge]
Binären Eingang 57 	Virtueller Digitaler Eingang (für DNP). Dies entspricht einem virtuellen Binären Ausgang des Schutzgeräts.	1..n, Rangierliste	-.-	[Geräteparameter /DNP3 /Point map /Digitale Eingänge]
Binären Eingang 58 	Virtueller Digitaler Eingang (für DNP). Dies entspricht einem virtuellen Binären Ausgang des Schutzgeräts.	1..n, Rangierliste	-.-	[Geräteparameter /DNP3 /Point map /Digitale Eingänge]
Binären Eingang 59 	Virtueller Digitaler Eingang (für DNP). Dies entspricht einem virtuellen Binären Ausgang des Schutzgeräts.	1..n, Rangierliste	-.-	[Geräteparameter /DNP3 /Point map /Digitale Eingänge]
Binären Eingang 60 	Virtueller Digitaler Eingang (für DNP). Dies entspricht einem virtuellen Binären Ausgang des Schutzgeräts.	1..n, Rangierliste	-.-	[Geräteparameter /DNP3 /Point map /Digitale Eingänge]
Binären Eingang 61 	Virtueller Digitaler Eingang (für DNP). Dies entspricht einem virtuellen Binären Ausgang des Schutzgeräts.	1..n, Rangierliste	-.-	[Geräteparameter /DNP3 /Point map /Digitale Eingänge]
Binären Eingang 62 	Virtueller Digitaler Eingang (für DNP). Dies entspricht einem virtuellen Binären Ausgang des Schutzgeräts.	1..n, Rangierliste	-.-	[Geräteparameter /DNP3 /Point map /Digitale Eingänge]
Binären Eingang 63 	Virtueller Digitaler Eingang (für DNP). Dies entspricht einem virtuellen Binären Ausgang des Schutzgeräts.	1..n, Rangierliste	-.-	[Geräteparameter /DNP3 /Point map /Digitale Eingänge]







Parameter	Beschreibung	Einstellbereich	Voreinstellung	Menüpfad
 Double Bit DI 0	Double Bit Digitaler Eingang (für DNP). Dies entspricht einem Double Bit Ausgang des Schutzgeräts.	1..n, Rangierliste	-.-	[Geräteparameter /DNP3 /Point map /Doppel Bit Eingang]
 Double Bit DI 1	Double Bit Digitaler Eingang (für DNP). Dies entspricht einem Double Bit Ausgang des Schutzgeräts.	1..n, Rangierliste	-.-	[Geräteparameter /DNP3 /Point map /Doppel Bit Eingang]
 Double Bit DI 2	Double Bit Digitaler Eingang (für DNP). Dies entspricht einem Double Bit Ausgang des Schutzgeräts.	1..n, Rangierliste	-.-	[Geräteparameter /DNP3 /Point map /Doppel Bit Eingang]
 Double Bit DI 3	Double Bit Digitaler Eingang (für DNP). Dies entspricht einem Double Bit Ausgang des Schutzgeräts.	1..n, Rangierliste	-.-	[Geräteparameter /DNP3 /Point map /Doppel Bit Eingang]
 Double Bit DI 4	Double Bit Digitaler Eingang (für DNP). Dies entspricht einem Double Bit Ausgang des Schutzgeräts.	1..n, Rangierliste	-.-	[Geräteparameter /DNP3 /Point map /Doppel Bit Eingang]
 Double Bit DI 5	Double Bit Digitaler Eingang (für DNP). Dies entspricht einem Double Bit Ausgang des Schutzgeräts.	1..n, Rangierliste	-.-	[Geräteparameter /DNP3 /Point map /Doppel Bit Eingang]
 Zähler 0	Zähler kann dazu verwendet werden, Zählerstände an den DNP-Master zu übermitteln.	1..n, Rangierliste	-.-	[Geräteparameter /DNP3 /Point map /Zähler]
 Zähler 1	Zähler kann dazu verwendet werden, Zählerstände an den DNP-Master zu übermitteln.	1..n, Rangierliste	-.-	[Geräteparameter /DNP3 /Point map /Zähler]







Parameter	Beschreibung	Einstellbereich	Voreinstellung	Menüpfad
Zähler 2 	Zähler kann dazu verwendet werden, Zählerstände an den DNP-Master zu übermitteln.	1..n, Rangierliste	.-	[Geräteparameter /DNP3 /Point map /Zähler]
Zähler 3 	Zähler kann dazu verwendet werden, Zählerstände an den DNP-Master zu übermitteln.	1..n, Rangierliste	.-	[Geräteparameter /DNP3 /Point map /Zähler]
Zähler 4 	Zähler kann dazu verwendet werden, Zählerstände an den DNP-Master zu übermitteln.	1..n, Rangierliste	.-	[Geräteparameter /DNP3 /Point map /Zähler]
Zähler 5 	Zähler kann dazu verwendet werden, Zählerstände an den DNP-Master zu übermitteln.	1..n, Rangierliste	.-	[Geräteparameter /DNP3 /Point map /Zähler]
Zähler 6 	Zähler kann dazu verwendet werden, Zählerstände an den DNP-Master zu übermitteln.	1..n, Rangierliste	.-	[Geräteparameter /DNP3 /Point map /Zähler]
Zähler 7 	Zähler kann dazu verwendet werden, Zählerstände an den DNP-Master zu übermitteln.	1..n, Rangierliste	.-	[Geräteparameter /DNP3 /Point map /Zähler]
Analogwert 0 	Analogwerte können dazu verwendet werden, Analoge Werte an den Master (DNP) zu übermitteln.	1..n, TrendRekList	.-	[Geräteparameter /DNP3 /Point map /Analogeingang]
Skalierungsfaktor 0 	Mit Hilfe des Skalierungsfaktors werden Fließkommazahlen in Integerwerte transformiert.	0.001, 0.01, 0.1, 1, 10, 100, 1000, 10000, 100000, 1000000	1	[Geräteparameter /DNP3 /Point map /Analogeingang]















Parameter	Beschreibung	Einstellbereich	Voreinstellung	Menüpfad
 Totband 0	Wenn ein Wert das Toband (in % des Messbereichsendwerts) verlässt, dann wird dieser Wert an den Master übertragen.	0.01 - 100.00%	1%	[Geräteparameter /DNP3 /Point map /Analogeingang]
 Analogwert 1	Analogwerte können dazu verwendet werden, Analoge Werte an den Master (DNP) zu übermitteln.	1..n, TrendRekList	-.-	[Geräteparameter /DNP3 /Point map /Analogeingang]
 Skalierungsfaktor 1	Mit Hilfe des Skalierungsfaktors werden Fließkommazahlen in Integerwerte transformiert.	0.001, 0.01, 0.1, 1, 10, 100, 1000, 10000, 100000, 1000000	1	[Geräteparameter /DNP3 /Point map /Analogeingang]
 Totband 1	Wenn ein Wert das Toband (in % des Messbereichsendwerts) verlässt, dann wird dieser Wert an den Master übertragen.	0.01 - 100.00%	1%	[Geräteparameter /DNP3 /Point map /Analogeingang]
 Analogwert 2	Analogwerte können dazu verwendet werden, Analoge Werte an den Master (DNP) zu übermitteln.	1..n, TrendRekList	-.-	[Geräteparameter /DNP3 /Point map /Analogeingang]
 Skalierungsfaktor 2	Mit Hilfe des Skalierungsfaktors werden Fließkommazahlen in Integerwerte transformiert.	0.001, 0.01, 0.1, 1, 10, 100, 1000, 10000, 100000, 1000000	1	[Geräteparameter /DNP3 /Point map /Analogeingang]





Parameter	Beschreibung	Einstellbereich	Voreinstellung	Menüpfad
 Totband 2	Wenn ein Wert das Toband (in % des Messbereichsendwerts) verlässt, dann wird dieser Wert an den Master übertragen.	0.01 - 100.00%	1%	[Geräteparameter /DNP3 /Point map /Analogeingang]
 Analogwert 3	Analogwerte können dazu verwendet werden, Analoge Werte an den Master (DNP) zu übermitteln.	1..n, TrendRekList	-.-	[Geräteparameter /DNP3 /Point map /Analogeingang]
 Skalierungsfaktor 3	Mit Hilfe des Skalierungsfaktors werden Fließkommazahlen in Integerwerte transformiert.	0.001, 0.01, 0.1, 1, 10, 100, 1000, 10000, 100000, 1000000	1	[Geräteparameter /DNP3 /Point map /Analogeingang]
 Totband 3	Wenn ein Wert das Toband (in % des Messbereichsendwerts) verlässt, dann wird dieser Wert an den Master übertragen.	0.01 - 100.00%	1%	[Geräteparameter /DNP3 /Point map /Analogeingang]
 Analogwert 4	Analogwerte können dazu verwendet werden, Analoge Werte an den Master (DNP) zu übermitteln.	1..n, TrendRekList	-.-	[Geräteparameter /DNP3 /Point map /Analogeingang]
 Skalierungsfaktor 4	Mit Hilfe des Skalierungsfaktors werden Fließkommazahlen in Integerwerte transformiert.	0.001, 0.01, 0.1, 1, 10, 100, 1000, 10000, 100000, 1000000	1	[Geräteparameter /DNP3 /Point map /Analogeingang]







Parameter	Beschreibung	Einstellbereich	Voreinstellung	Menüpfad
Totband 4 	Wenn ein Wert das Toband (in % des Messbereichsendwerts) verlässt, dann wird dieser Wert an den Master übertragen.	0.01 - 100.00%	1%	[Geräteparameter /DNP3 /Point map /Analogeingang]
Analogwert 5 	Analogwerte können dazu verwendet werden, Analoge Werte an den Master (DNP) zu übermitteln.	1..n, TrendRekList	-.-	[Geräteparameter /DNP3 /Point map /Analogeingang]
Skalierungsfaktor 5 	Mit Hilfe des Skalierungsfaktors werden Fließkommazahlen in Integerwerte transformiert.	0.001, 0.01, 0.1, 1, 10, 100, 1000, 10000, 100000, 1000000	1	[Geräteparameter /DNP3 /Point map /Analogeingang]
Totband 5 	Wenn ein Wert das Toband (in % des Messbereichsendwerts) verlässt, dann wird dieser Wert an den Master übertragen.	0.01 - 100.00%	1%	[Geräteparameter /DNP3 /Point map /Analogeingang]
Analogwert 6 	Analogwerte können dazu verwendet werden, Analoge Werte an den Master (DNP) zu übermitteln.	1..n, TrendRekList	-.-	[Geräteparameter /DNP3 /Point map /Analogeingang]
Skalierungsfaktor 6 	Mit Hilfe des Skalierungsfaktors werden Fließkommazahlen in Integerwerte transformiert.	0.001, 0.01, 0.1, 1, 10, 100, 1000, 10000, 100000, 1000000	1	[Geräteparameter /DNP3 /Point map /Analogeingang]

Parameter	Beschreibung	Einstellbereich	Voreinstellung	Menüpfad
 Totband 6	Wenn ein Wert das Toband (in % des Messbereichsendwerts) verlässt, dann wird dieser Wert an den Master übertragen.	0.01 - 100.00%	1%	[Geräteparameter /DNP3 /Point map /Analogeingang]
 Analogwert 7	Analogwerte können dazu verwendet werden, Analoge Werte an den Master (DNP) zu übermitteln.	1..n, TrendRekList	-.-	[Geräteparameter /DNP3 /Point map /Analogeingang]
 Skalierungsfaktor 7	Mit Hilfe des Skalierungsfaktors werden Fließkommazahlen in Integerwerte transformiert.	0.001, 0.01, 0.1, 1, 10, 100, 1000, 10000, 100000, 1000000	1	[Geräteparameter /DNP3 /Point map /Analogeingang]
 Totband 7	Wenn ein Wert das Toband (in % des Messbereichsendwerts) verlässt, dann wird dieser Wert an den Master übertragen.	0.01 - 100.00%	1%	[Geräteparameter /DNP3 /Point map /Analogeingang]
 Analogwert 8	Analogwerte können dazu verwendet werden, Analoge Werte an den Master (DNP) zu übermitteln.	1..n, TrendRekList	-.-	[Geräteparameter /DNP3 /Point map /Analogeingang]
 Skalierungsfaktor 8	Mit Hilfe des Skalierungsfaktors werden Fließkommazahlen in Integerwerte transformiert.	0.001, 0.01, 0.1, 1, 10, 100, 1000, 10000, 100000, 1000000	1	[Geräteparameter /DNP3 /Point map /Analogeingang]







Parameter	Beschreibung	Einstellbereich	Voreinstellung	Menüpfad
Totband 8 	Wenn ein Wert das Toband (in % des Messbereichsendwerts) verlässt, dann wird dieser Wert an den Master übertragen.	0.01 - 100.00%	1%	[Geräteparameter /DNP3 /Point map /Analogeingang]
Analogwert 9 	Analogwerte können dazu verwendet werden, Analoge Werte an den Master (DNP) zu übermitteln.	1..n, TrendRekList	-.-	[Geräteparameter /DNP3 /Point map /Analogeingang]
Skalierungsfaktor 9 	Mit Hilfe des Skalierungsfaktors werden Fließkommazahlen in Integerwerte transformiert.	0.001, 0.01, 0.1, 1, 10, 100, 1000, 10000, 100000, 1000000	1	[Geräteparameter /DNP3 /Point map /Analogeingang]
Totband 9 	Wenn ein Wert das Toband (in % des Messbereichsendwerts) verlässt, dann wird dieser Wert an den Master übertragen.	0.01 - 100.00%	1%	[Geräteparameter /DNP3 /Point map /Analogeingang]
Analogwert 10 	Analogwerte können dazu verwendet werden, Analoge Werte an den Master (DNP) zu übermitteln.	1..n, TrendRekList	-.-	[Geräteparameter /DNP3 /Point map /Analogeingang]
Skalierungsfaktor 10 	Mit Hilfe des Skalierungsfaktors werden Fließkommazahlen in Integerwerte transformiert.	0.001, 0.01, 0.1, 1, 10, 100, 1000, 10000, 100000, 1000000	1	[Geräteparameter /DNP3 /Point map /Analogeingang]







Parameter	Beschreibung	Einstellbereich	Voreinstellung	Menüpfad
Totband 10 	Wenn ein Wert das Toband (in % des Messbereichsendwerts) verlässt, dann wird dieser Wert an den Master übertragen.	0.01 - 100.00%	1%	[Geräteparameter /DNP3 /Point map /Analogeingang]
Analogwert 11 	Analogwerte können dazu verwendet werden, Analoge Werte an den Master (DNP) zu übermitteln.	1..n, TrendRekList	-.-	[Geräteparameter /DNP3 /Point map /Analogeingang]
Skalierungsfaktor 11 	Mit Hilfe des Skalierungsfaktors werden Fließkommazahlen in Integerwerte transformiert.	0.001, 0.01, 0.1, 1, 10, 100, 1000, 10000, 100000, 1000000	1	[Geräteparameter /DNP3 /Point map /Analogeingang]
Totband 11 	Wenn ein Wert das Toband (in % des Messbereichsendwerts) verlässt, dann wird dieser Wert an den Master übertragen.	0.01 - 100.00%	1%	[Geräteparameter /DNP3 /Point map /Analogeingang]
Analogwert 12 	Analogwerte können dazu verwendet werden, Analoge Werte an den Master (DNP) zu übermitteln.	1..n, TrendRekList	-.-	[Geräteparameter /DNP3 /Point map /Analogeingang]
Skalierungsfaktor 12 	Mit Hilfe des Skalierungsfaktors werden Fließkommazahlen in Integerwerte transformiert.	0.001, 0.01, 0.1, 1, 10, 100, 1000, 10000, 100000, 1000000	1	[Geräteparameter /DNP3 /Point map /Analogeingang]







Parameter	Beschreibung	Einstellbereich	Voreinstellung	Menüpfad
 Totband 12	Wenn ein Wert das Toband (in % des Messbereichsendwerts) verlässt, dann wird dieser Wert an den Master übertragen.	0.01 - 100.00%	1%	[Geräteparameter /DNP3 /Point map /Analogeingang]
 Analogwert 13	Analogwerte können dazu verwendet werden, Analoge Werte an den Master (DNP) zu übermitteln.	1..n, TrendRekList	-.-	[Geräteparameter /DNP3 /Point map /Analogeingang]
 Skalierungsfaktor 13	Mit Hilfe des Skalierungsfaktors werden Fließkommazahlen in Integerwerte transformiert.	0.001, 0.01, 0.1, 1, 10, 100, 1000, 10000, 100000, 1000000	1	[Geräteparameter /DNP3 /Point map /Analogeingang]
 Totband 13	Wenn ein Wert das Toband (in % des Messbereichsendwerts) verlässt, dann wird dieser Wert an den Master übertragen.	0.01 - 100.00%	1%	[Geräteparameter /DNP3 /Point map /Analogeingang]
 Analogwert 14	Analogwerte können dazu verwendet werden, Analoge Werte an den Master (DNP) zu übermitteln.	1..n, TrendRekList	-.-	[Geräteparameter /DNP3 /Point map /Analogeingang]
 Skalierungsfaktor 14	Mit Hilfe des Skalierungsfaktors werden Fließkommazahlen in Integerwerte transformiert.	0.001, 0.01, 0.1, 1, 10, 100, 1000, 10000, 100000, 1000000	1	[Geräteparameter /DNP3 /Point map /Analogeingang]







Parameter	Beschreibung	Einstellbereich	Voreinstellung	Menüpfad
 Totband 14	Wenn ein Wert das Toband (in % des Messbereichsendwerts) verlässt, dann wird dieser Wert an den Master übertragen.	0.01 - 100.00%	1%	[Geräteparameter /DNP3 /Point map /Analogeingang]
 Analogwert 15	Analogwerte können dazu verwendet werden, Analoge Werte an den Master (DNP) zu übermitteln.	1..n, TrendRekList	-.-	[Geräteparameter /DNP3 /Point map /Analogeingang]
 Skalierungsfaktor 15	Mit Hilfe des Skalierungsfaktors werden Fließkommazahlen in Integerwerte transformiert.	0.001, 0.01, 0.1, 1, 10, 100, 1000, 10000, 100000, 1000000	1	[Geräteparameter /DNP3 /Point map /Analogeingang]
 Totband 15	Wenn ein Wert das Toband (in % des Messbereichsendwerts) verlässt, dann wird dieser Wert an den Master übertragen.	0.01 - 100.00%	1%	[Geräteparameter /DNP3 /Point map /Analogeingang]
 Analogwert 16	Analogwerte können dazu verwendet werden, Analoge Werte an den Master (DNP) zu übermitteln.	1..n, TrendRekList	-.-	[Geräteparameter /DNP3 /Point map /Analogeingang]
 Skalierungsfaktor 16	Mit Hilfe des Skalierungsfaktors werden Fließkommazahlen in Integerwerte transformiert.	0.001, 0.01, 0.1, 1, 10, 100, 1000, 10000, 100000, 1000000	1	[Geräteparameter /DNP3 /Point map /Analogeingang]















Parameter	Beschreibung	Einstellbereich	Voreinstellung	Menüpfad
 Totband 16	Wenn ein Wert das Toband (in % des Messbereichsendwerts) verlässt, dann wird dieser Wert an den Master übertragen.	0.01 - 100.00%	1%	[Geräteparameter /DNP3 /Point map /Analogeingang]
 Analogwert 17	Analogwerte können dazu verwendet werden, Analoge Werte an den Master (DNP) zu übermitteln.	1..n, TrendRekList	-.-	[Geräteparameter /DNP3 /Point map /Analogeingang]
 Skalierungsfaktor 17	Mit Hilfe des Skalierungsfaktors werden Fließkommazahlen in Integerwerte transformiert.	0.001, 0.01, 0.1, 1, 10, 100, 1000, 10000, 100000, 1000000	1	[Geräteparameter /DNP3 /Point map /Analogeingang]
 Totband 17	Wenn ein Wert das Toband (in % des Messbereichsendwerts) verlässt, dann wird dieser Wert an den Master übertragen.	0.01 - 100.00%	1%	[Geräteparameter /DNP3 /Point map /Analogeingang]
 Analogwert 18	Analogwerte können dazu verwendet werden, Analoge Werte an den Master (DNP) zu übermitteln.	1..n, TrendRekList	-.-	[Geräteparameter /DNP3 /Point map /Analogeingang]
 Skalierungsfaktor 18	Mit Hilfe des Skalierungsfaktors werden Fließkommazahlen in Integerwerte transformiert.	0.001, 0.01, 0.1, 1, 10, 100, 1000, 10000, 100000, 1000000	1	[Geräteparameter /DNP3 /Point map /Analogeingang]







Parameter	Beschreibung	Einstellbereich	Voreinstellung	Menüpfad
 Totband 18	Wenn ein Wert das Toband (in % des Messbereichsendwerts) verlässt, dann wird dieser Wert an den Master übertragen.	0.01 - 100.00%	1%	[Geräteparameter /DNP3 /Point map /Analogeingang]
 Analogwert 19	Analogwerte können dazu verwendet werden, Analoge Werte an den Master (DNP) zu übermitteln.	1..n, TrendRekList	-.-	[Geräteparameter /DNP3 /Point map /Analogeingang]
 Skalierungsfaktor 19	Mit Hilfe des Skalierungsfaktors werden Fließkommazahlen in Integerwerte transformiert.	0.001, 0.01, 0.1, 1, 10, 100, 1000, 10000, 100000, 1000000	1	[Geräteparameter /DNP3 /Point map /Analogeingang]
 Totband 19	Wenn ein Wert das Toband (in % des Messbereichsendwerts) verlässt, dann wird dieser Wert an den Master übertragen.	0.01 - 100.00%	1%	[Geräteparameter /DNP3 /Point map /Analogeingang]
 Analogwert 20	Analogwerte können dazu verwendet werden, Analoge Werte an den Master (DNP) zu übermitteln.	1..n, TrendRekList	-.-	[Geräteparameter /DNP3 /Point map /Analogeingang]
 Skalierungsfaktor 20	Mit Hilfe des Skalierungsfaktors werden Fließkommazahlen in Integerwerte transformiert.	0.001, 0.01, 0.1, 1, 10, 100, 1000, 10000, 100000, 1000000	1	[Geräteparameter /DNP3 /Point map /Analogeingang]





Parameter	Beschreibung	Einstellbereich	Voreinstellung	Menüpfad
Totband 20 	Wenn ein Wert das Toband (in % des Messbereichsendwerts) verlässt, dann wird dieser Wert an den Master übertragen.	0.01 - 100.00%	1%	[Geräteparameter /DNP3 /Point map /Analogeingang]
Analogwert 21 	Analogwerte können dazu verwendet werden, Analoge Werte an den Master (DNP) zu übermitteln.	1..n, TrendRekList	-.-	[Geräteparameter /DNP3 /Point map /Analogeingang]
Skalierungsfaktor 21 	Mit Hilfe des Skalierungsfaktors werden Fließkommazahlen in Integerwerte transformiert.	0.001, 0.01, 0.1, 1, 10, 100, 1000, 10000, 100000, 1000000	1	[Geräteparameter /DNP3 /Point map /Analogeingang]
Totband 21 	Wenn ein Wert das Toband (in % des Messbereichsendwerts) verlässt, dann wird dieser Wert an den Master übertragen.	0.01 - 100.00%	1%	[Geräteparameter /DNP3 /Point map /Analogeingang]
Analogwert 22 	Analogwerte können dazu verwendet werden, Analoge Werte an den Master (DNP) zu übermitteln.	1..n, TrendRekList	-.-	[Geräteparameter /DNP3 /Point map /Analogeingang]
Skalierungsfaktor 22 	Mit Hilfe des Skalierungsfaktors werden Fließkommazahlen in Integerwerte transformiert.	0.001, 0.01, 0.1, 1, 10, 100, 1000, 10000, 100000, 1000000	1	[Geräteparameter /DNP3 /Point map /Analogeingang]

Parameter	Beschreibung	Einstellbereich	Voreinstellung	Menüpfad
 Totband 22	Wenn ein Wert das Toband (in % des Messbereichsendwerts) verlässt, dann wird dieser Wert an den Master übertragen.	0.01 - 100.00%	1%	[Geräteparameter /DNP3 /Point map /Analogeingang]
 Analogwert 23	Analogwerte können dazu verwendet werden, Analoge Werte an den Master (DNP) zu übermitteln.	1..n, TrendRekList	-.-	[Geräteparameter /DNP3 /Point map /Analogeingang]
 Skalierungsfaktor 23	Mit Hilfe des Skalierungsfaktors werden Fließkommazahlen in Integerwerte transformiert.	0.001, 0.01, 0.1, 1, 10, 100, 1000, 10000, 100000, 1000000	1	[Geräteparameter /DNP3 /Point map /Analogeingang]
 Totband 23	Wenn ein Wert das Toband (in % des Messbereichsendwerts) verlässt, dann wird dieser Wert an den Master übertragen.	0.01 - 100.00%	1%	[Geräteparameter /DNP3 /Point map /Analogeingang]
 Analogwert 24	Analogwerte können dazu verwendet werden, Analoge Werte an den Master (DNP) zu übermitteln.	1..n, TrendRekList	-.-	[Geräteparameter /DNP3 /Point map /Analogeingang]
 Skalierungsfaktor 24	Mit Hilfe des Skalierungsfaktors werden Fließkommazahlen in Integerwerte transformiert.	0.001, 0.01, 0.1, 1, 10, 100, 1000, 10000, 100000, 1000000	1	[Geräteparameter /DNP3 /Point map /Analogeingang]

Parameter	Beschreibung	Einstellbereich	Voreinstellung	Menüpfad
 Totband 24	Wenn ein Wert das Toband (in % des Messbereichsendwerts) verlässt, dann wird dieser Wert an den Master übertragen.	0.01 - 100.00%	1%	[Geräteparameter /DNP3 /Point map /Analogeingang]
 Analogwert 25	Analogwerte können dazu verwendet werden, Analoge Werte an den Master (DNP) zu übermitteln.	1..n, TrendRekList	-.-	[Geräteparameter /DNP3 /Point map /Analogeingang]
 Skalierungsfaktor 25	Mit Hilfe des Skalierungsfaktors werden Fließkommazahlen in Integerwerte transformiert.	0.001, 0.01, 0.1, 1, 10, 100, 1000, 10000, 100000, 1000000	1	[Geräteparameter /DNP3 /Point map /Analogeingang]
 Totband 25	Wenn ein Wert das Toband (in % des Messbereichsendwerts) verlässt, dann wird dieser Wert an den Master übertragen.	0.01 - 100.00%	1%	[Geräteparameter /DNP3 /Point map /Analogeingang]
 Analogwert 26	Analogwerte können dazu verwendet werden, Analoge Werte an den Master (DNP) zu übermitteln.	1..n, TrendRekList	-.-	[Geräteparameter /DNP3 /Point map /Analogeingang]
 Skalierungsfaktor 26	Mit Hilfe des Skalierungsfaktors werden Fließkommazahlen in Integerwerte transformiert.	0.001, 0.01, 0.1, 1, 10, 100, 1000, 10000, 100000, 1000000	1	[Geräteparameter /DNP3 /Point map /Analogeingang]

Parameter	Beschreibung	Einstellbereich	Voreinstellung	Menüpfad
 Totband 26	Wenn ein Wert das Toband (in % des Messbereichsendwerts) verlässt, dann wird dieser Wert an den Master übertragen.	0.01 - 100.00%	1%	[Geräteparameter /DNP3 /Point map /Analogeingang]
 Analogwert 27	Analogwerte können dazu verwendet werden, Analoge Werte an den Master (DNP) zu übermitteln.	1..n, TrendRekList	-.-	[Geräteparameter /DNP3 /Point map /Analogeingang]
 Skalierungsfaktor 27	Mit Hilfe des Skalierungsfaktors werden Fließkommazahlen in Integerwerte transformiert.	0.001, 0.01, 0.1, 1, 10, 100, 1000, 10000, 100000, 1000000	1	[Geräteparameter /DNP3 /Point map /Analogeingang]
 Totband 27	Wenn ein Wert das Toband (in % des Messbereichsendwerts) verlässt, dann wird dieser Wert an den Master übertragen.	0.01 - 100.00%	1%	[Geräteparameter /DNP3 /Point map /Analogeingang]
 Analogwert 28	Analogwerte können dazu verwendet werden, Analoge Werte an den Master (DNP) zu übermitteln.	1..n, TrendRekList	-.-	[Geräteparameter /DNP3 /Point map /Analogeingang]
 Skalierungsfaktor 28	Mit Hilfe des Skalierungsfaktors werden Fließkommazahlen in Integerwerte transformiert.	0.001, 0.01, 0.1, 1, 10, 100, 1000, 10000, 100000, 1000000	1	[Geräteparameter /DNP3 /Point map /Analogeingang]

Parameter	Beschreibung	Einstellbereich	Voreinstellung	Menüpfad
Totband 28 	Wenn ein Wert das Toband (in % des Messbereichsendwerts) verlässt, dann wird dieser Wert an den Master übertragen.	0.01 - 100.00%	1%	[Geräteparameter /DNP3 /Point map /Analogeingang]
Analogwert 29 	Analogwerte können dazu verwendet werden, Analoge Werte an den Master (DNP) zu übermitteln.	1..n, TrendRekList	-.-	[Geräteparameter /DNP3 /Point map /Analogeingang]
Skalierungsfaktor 29 	Mit Hilfe des Skalierungsfaktors werden Fließkommazahlen in Integerwerte transformiert.	0.001, 0.01, 0.1, 1, 10, 100, 1000, 10000, 100000, 1000000	1	[Geräteparameter /DNP3 /Point map /Analogeingang]
Totband 29 	Wenn ein Wert das Toband (in % des Messbereichsendwerts) verlässt, dann wird dieser Wert an den Master übertragen.	0.01 - 100.00%	1%	[Geräteparameter /DNP3 /Point map /Analogeingang]
Analogwert 30 	Analogwerte können dazu verwendet werden, Analoge Werte an den Master (DNP) zu übermitteln.	1..n, TrendRekList	-.-	[Geräteparameter /DNP3 /Point map /Analogeingang]
Skalierungsfaktor 30 	Mit Hilfe des Skalierungsfaktors werden Fließkommazahlen in Integerwerte transformiert.	0.001, 0.01, 0.1, 1, 10, 100, 1000, 10000, 100000, 1000000	1	[Geräteparameter /DNP3 /Point map /Analogeingang]

Parameter	Beschreibung	Einstellbereich	Voreinstellung	Menüpfad
Totband 30 	Wenn ein Wert das Toband (in % des Messbereichsendwerts) verlässt, dann wird dieser Wert an den Master übertragen.	0.01 - 100.00%	1%	[Geräteparameter /DNP3 /Point map /Analogeingang]
Analogwert 31 	Analogwerte können dazu verwendet werden, Analoge Werte an den Master (DNP) zu übermitteln.	1..n, TrendRekList	-.-	[Geräteparameter /DNP3 /Point map /Analogeingang]
Skalierungsfaktor 31 	Mit Hilfe des Skalierungsfaktors werden Fließkommazahlen in Integerwerte transformiert.	0.001, 0.01, 0.1, 1, 10, 100, 1000, 10000, 100000, 1000000	1	[Geräteparameter /DNP3 /Point map /Analogeingang]
Totband 31 	Wenn ein Wert das Toband (in % des Messbereichsendwerts) verlässt, dann wird dieser Wert an den Master übertragen.	0.01 - 100.00%	1%	[Geräteparameter /DNP3 /Point map /Analogeingang]

### Zustand der Moduleingänge des DNP-Protokolls

Bezeichnung	Beschreibung	Rangierung über:
Binären Eingang0-I	Virtueller Digitaler Eingang (für DNP). Dies entspricht einem virtuellen Binären Ausgang des Schutzgeräts.	[Geräteparameter /DNP3 /Point map /Digitale Eingänge]
Binären Eingang1-I	Virtueller Digitaler Eingang (für DNP). Dies entspricht einem virtuellen Binären Ausgang des Schutzgeräts.	[Geräteparameter /DNP3 /Point map /Digitale Eingänge]
Binären Eingang2-I	Virtueller Digitaler Eingang (für DNP). Dies entspricht einem virtuellen Binären Ausgang des Schutzgeräts.	[Geräteparameter /DNP3 /Point map /Digitale Eingänge]



<i>Bezeichnung</i>	<i>Beschreibung</i>	<i>Rangierung über:</i>
Binären Eingang3-I	Virtueller Digitaler Eingang (für DNP). Dies entspricht einem virtuellen Binären Ausgang des Schutzgeräts.	[Geräteparameter /DNP3 /Point map /Digitale Eingänge]
Binären Eingang4-I	Virtueller Digitaler Eingang (für DNP). Dies entspricht einem virtuellen Binären Ausgang des Schutzgeräts.	[Geräteparameter /DNP3 /Point map /Digitale Eingänge]
Binären Eingang5-I	Virtueller Digitaler Eingang (für DNP). Dies entspricht einem virtuellen Binären Ausgang des Schutzgeräts.	[Geräteparameter /DNP3 /Point map /Digitale Eingänge]
Binären Eingang6-I	Virtueller Digitaler Eingang (für DNP). Dies entspricht einem virtuellen Binären Ausgang des Schutzgeräts.	[Geräteparameter /DNP3 /Point map /Digitale Eingänge]
Binären Eingang7-I	Virtueller Digitaler Eingang (für DNP). Dies entspricht einem virtuellen Binären Ausgang des Schutzgeräts.	[Geräteparameter /DNP3 /Point map /Digitale Eingänge]
Binären Eingang8-I	Virtueller Digitaler Eingang (für DNP). Dies entspricht einem virtuellen Binären Ausgang des Schutzgeräts.	[Geräteparameter /DNP3 /Point map /Digitale Eingänge]
Binären Eingang9-I	Virtueller Digitaler Eingang (für DNP). Dies entspricht einem virtuellen Binären Ausgang des Schutzgeräts.	[Geräteparameter /DNP3 /Point map /Digitale Eingänge]
Binären Eingang10-I	Virtueller Digitaler Eingang (für DNP). Dies entspricht einem virtuellen Binären Ausgang des Schutzgeräts.	[Geräteparameter /DNP3 /Point map /Digitale Eingänge]
Binären Eingang11-I	Virtueller Digitaler Eingang (für DNP). Dies entspricht einem virtuellen Binären Ausgang des Schutzgeräts.	[Geräteparameter /DNP3 /Point map /Digitale Eingänge]

<i>Bezeichnung</i>	<i>Beschreibung</i>	<i>Rangierung über:</i>
Binären Eingang12-I	Virtueller Digitaler Eingang (für DNP). Dies entspricht einem virtuellen Binären Ausgang des Schutzgeräts.	[Geräteparameter /DNP3 /Point map /Digitale Eingänge]
Binären Eingang13-I	Virtueller Digitaler Eingang (für DNP). Dies entspricht einem virtuellen Binären Ausgang des Schutzgeräts.	[Geräteparameter /DNP3 /Point map /Digitale Eingänge]
Binären Eingang14-I	Virtueller Digitaler Eingang (für DNP). Dies entspricht einem virtuellen Binären Ausgang des Schutzgeräts.	[Geräteparameter /DNP3 /Point map /Digitale Eingänge]
Binären Eingang15-I	Virtueller Digitaler Eingang (für DNP). Dies entspricht einem virtuellen Binären Ausgang des Schutzgeräts.	[Geräteparameter /DNP3 /Point map /Digitale Eingänge]
Binären Eingang16-I	Virtueller Digitaler Eingang (für DNP). Dies entspricht einem virtuellen Binären Ausgang des Schutzgeräts.	[Geräteparameter /DNP3 /Point map /Digitale Eingänge]
Binären Eingang17-I	Virtueller Digitaler Eingang (für DNP). Dies entspricht einem virtuellen Binären Ausgang des Schutzgeräts.	[Geräteparameter /DNP3 /Point map /Digitale Eingänge]
Binären Eingang18-I	Virtueller Digitaler Eingang (für DNP). Dies entspricht einem virtuellen Binären Ausgang des Schutzgeräts.	[Geräteparameter /DNP3 /Point map /Digitale Eingänge]
Binären Eingang19-I	Virtueller Digitaler Eingang (für DNP). Dies entspricht einem virtuellen Binären Ausgang des Schutzgeräts.	[Geräteparameter /DNP3 /Point map /Digitale Eingänge]
Binären Eingang20-I	Virtueller Digitaler Eingang (für DNP). Dies entspricht einem virtuellen Binären Ausgang des Schutzgeräts.	[Geräteparameter /DNP3 /Point map /Digitale Eingänge]

<i>Bezeichnung</i>	<i>Beschreibung</i>	<i>Rangierung über:</i>
Binären Eingang21-I	Virtueller Digitaler Eingang (für DNP). Dies entspricht einem virtuellen Binären Ausgang des Schutzgeräts.	[Geräteparameter /DNP3 /Point map /Digitale Eingänge]
Binären Eingang22-I	Virtueller Digitaler Eingang (für DNP). Dies entspricht einem virtuellen Binären Ausgang des Schutzgeräts.	[Geräteparameter /DNP3 /Point map /Digitale Eingänge]
Binären Eingang23-I	Virtueller Digitaler Eingang (für DNP). Dies entspricht einem virtuellen Binären Ausgang des Schutzgeräts.	[Geräteparameter /DNP3 /Point map /Digitale Eingänge]
Binären Eingang24-I	Virtueller Digitaler Eingang (für DNP). Dies entspricht einem virtuellen Binären Ausgang des Schutzgeräts.	[Geräteparameter /DNP3 /Point map /Digitale Eingänge]
Binären Eingang25-I	Virtueller Digitaler Eingang (für DNP). Dies entspricht einem virtuellen Binären Ausgang des Schutzgeräts.	[Geräteparameter /DNP3 /Point map /Digitale Eingänge]
Binären Eingang26-I	Virtueller Digitaler Eingang (für DNP). Dies entspricht einem virtuellen Binären Ausgang des Schutzgeräts.	[Geräteparameter /DNP3 /Point map /Digitale Eingänge]
Binären Eingang27-I	Virtueller Digitaler Eingang (für DNP). Dies entspricht einem virtuellen Binären Ausgang des Schutzgeräts.	[Geräteparameter /DNP3 /Point map /Digitale Eingänge]
Binären Eingang28-I	Virtueller Digitaler Eingang (für DNP). Dies entspricht einem virtuellen Binären Ausgang des Schutzgeräts.	[Geräteparameter /DNP3 /Point map /Digitale Eingänge]
Binären Eingang29-I	Virtueller Digitaler Eingang (für DNP). Dies entspricht einem virtuellen Binären Ausgang des Schutzgeräts.	[Geräteparameter /DNP3 /Point map /Digitale Eingänge]

<i>Bezeichnung</i>	<i>Beschreibung</i>	<i>Rangierung über:</i>
Binären Eingang30-I	Virtueller Digitaler Eingang (für DNP). Dies entspricht einem virtuellen Binären Ausgang des Schutzgeräts.	[Geräteparameter /DNP3 /Point map /Digitale Eingänge]
Binären Eingang31-I	Virtueller Digitaler Eingang (für DNP). Dies entspricht einem virtuellen Binären Ausgang des Schutzgeräts.	[Geräteparameter /DNP3 /Point map /Digitale Eingänge]
Binären Eingang32-I	Virtueller Digitaler Eingang (für DNP). Dies entspricht einem virtuellen Binären Ausgang des Schutzgeräts.	[Geräteparameter /DNP3 /Point map /Digitale Eingänge]
Binären Eingang33-I	Virtueller Digitaler Eingang (für DNP). Dies entspricht einem virtuellen Binären Ausgang des Schutzgeräts.	[Geräteparameter /DNP3 /Point map /Digitale Eingänge]
Binären Eingang34-I	Virtueller Digitaler Eingang (für DNP). Dies entspricht einem virtuellen Binären Ausgang des Schutzgeräts.	[Geräteparameter /DNP3 /Point map /Digitale Eingänge]
Binären Eingang35-I	Virtueller Digitaler Eingang (für DNP). Dies entspricht einem virtuellen Binären Ausgang des Schutzgeräts.	[Geräteparameter /DNP3 /Point map /Digitale Eingänge]
Binären Eingang36-I	Virtueller Digitaler Eingang (für DNP). Dies entspricht einem virtuellen Binären Ausgang des Schutzgeräts.	[Geräteparameter /DNP3 /Point map /Digitale Eingänge]
Binären Eingang37-I	Virtueller Digitaler Eingang (für DNP). Dies entspricht einem virtuellen Binären Ausgang des Schutzgeräts.	[Geräteparameter /DNP3 /Point map /Digitale Eingänge]
Binären Eingang38-I	Virtueller Digitaler Eingang (für DNP). Dies entspricht einem virtuellen Binären Ausgang des Schutzgeräts.	[Geräteparameter /DNP3 /Point map /Digitale Eingänge]

<i>Bezeichnung</i>	<i>Beschreibung</i>	<i>Rangierung über:</i>
Binären Eingang39-I	Virtueller Digitaler Eingang (für DNP). Dies entspricht einem virtuellen Binären Ausgang des Schutzgeräts.	[Geräteparameter /DNP3 /Point map /Digitale Eingänge]
Binären Eingang40-I	Virtueller Digitaler Eingang (für DNP). Dies entspricht einem virtuellen Binären Ausgang des Schutzgeräts.	[Geräteparameter /DNP3 /Point map /Digitale Eingänge]
Binären Eingang41-I	Virtueller Digitaler Eingang (für DNP). Dies entspricht einem virtuellen Binären Ausgang des Schutzgeräts.	[Geräteparameter /DNP3 /Point map /Digitale Eingänge]
Binären Eingang42-I	Virtueller Digitaler Eingang (für DNP). Dies entspricht einem virtuellen Binären Ausgang des Schutzgeräts.	[Geräteparameter /DNP3 /Point map /Digitale Eingänge]
Binären Eingang43-I	Virtueller Digitaler Eingang (für DNP). Dies entspricht einem virtuellen Binären Ausgang des Schutzgeräts.	[Geräteparameter /DNP3 /Point map /Digitale Eingänge]
Binären Eingang44-I	Virtueller Digitaler Eingang (für DNP). Dies entspricht einem virtuellen Binären Ausgang des Schutzgeräts.	[Geräteparameter /DNP3 /Point map /Digitale Eingänge]
Binären Eingang45-I	Virtueller Digitaler Eingang (für DNP). Dies entspricht einem virtuellen Binären Ausgang des Schutzgeräts.	[Geräteparameter /DNP3 /Point map /Digitale Eingänge]
Binären Eingang46-I	Virtueller Digitaler Eingang (für DNP). Dies entspricht einem virtuellen Binären Ausgang des Schutzgeräts.	[Geräteparameter /DNP3 /Point map /Digitale Eingänge]
Binären Eingang47-I	Virtueller Digitaler Eingang (für DNP). Dies entspricht einem virtuellen Binären Ausgang des Schutzgeräts.	[Geräteparameter /DNP3 /Point map /Digitale Eingänge]

<i>Bezeichnung</i>	<i>Beschreibung</i>	<i>Rangierung über:</i>
Binären Eingang48-I	Virtueller Digitaler Eingang (für DNP). Dies entspricht einem virtuellen Binären Ausgang des Schutzgeräts.	[Geräteparameter /DNP3 /Point map /Digitale Eingänge]
Binären Eingang49-I	Virtueller Digitaler Eingang (für DNP). Dies entspricht einem virtuellen Binären Ausgang des Schutzgeräts.	[Geräteparameter /DNP3 /Point map /Digitale Eingänge]
Binären Eingang50-I	Virtueller Digitaler Eingang (für DNP). Dies entspricht einem virtuellen Binären Ausgang des Schutzgeräts.	[Geräteparameter /DNP3 /Point map /Digitale Eingänge]
Binären Eingang51-I	Virtueller Digitaler Eingang (für DNP). Dies entspricht einem virtuellen Binären Ausgang des Schutzgeräts.	[Geräteparameter /DNP3 /Point map /Digitale Eingänge]
Binären Eingang52-I	Virtueller Digitaler Eingang (für DNP). Dies entspricht einem virtuellen Binären Ausgang des Schutzgeräts.	[Geräteparameter /DNP3 /Point map /Digitale Eingänge]
Binären Eingang53-I	Virtueller Digitaler Eingang (für DNP). Dies entspricht einem virtuellen Binären Ausgang des Schutzgeräts.	[Geräteparameter /DNP3 /Point map /Digitale Eingänge]
Binären Eingang54-I	Virtueller Digitaler Eingang (für DNP). Dies entspricht einem virtuellen Binären Ausgang des Schutzgeräts.	[Geräteparameter /DNP3 /Point map /Digitale Eingänge]
Binären Eingang55-I	Virtueller Digitaler Eingang (für DNP). Dies entspricht einem virtuellen Binären Ausgang des Schutzgeräts.	[Geräteparameter /DNP3 /Point map /Digitale Eingänge]
Binären Eingang56-I	Virtueller Digitaler Eingang (für DNP). Dies entspricht einem virtuellen Binären Ausgang des Schutzgeräts.	[Geräteparameter /DNP3 /Point map /Digitale Eingänge]

<i>Bezeichnung</i>	<i>Beschreibung</i>	<i>Rangierung über:</i>
Binären Eingang57-I	Virtueller Digitaler Eingang (für DNP). Dies entspricht einem virtuellen Binären Ausgang des Schutzgeräts.	[Geräteparameter /DNP3 /Point map /Digitale Eingänge]
Binären Eingang58-I	Virtueller Digitaler Eingang (für DNP). Dies entspricht einem virtuellen Binären Ausgang des Schutzgeräts.	[Geräteparameter /DNP3 /Point map /Digitale Eingänge]
Binären Eingang59-I	Virtueller Digitaler Eingang (für DNP). Dies entspricht einem virtuellen Binären Ausgang des Schutzgeräts.	[Geräteparameter /DNP3 /Point map /Digitale Eingänge]
Binären Eingang60-I	Virtueller Digitaler Eingang (für DNP). Dies entspricht einem virtuellen Binären Ausgang des Schutzgeräts.	[Geräteparameter /DNP3 /Point map /Digitale Eingänge]
Binären Eingang61-I	Virtueller Digitaler Eingang (für DNP). Dies entspricht einem virtuellen Binären Ausgang des Schutzgeräts.	[Geräteparameter /DNP3 /Point map /Digitale Eingänge]
Binären Eingang62-I	Virtueller Digitaler Eingang (für DNP). Dies entspricht einem virtuellen Binären Ausgang des Schutzgeräts.	[Geräteparameter /DNP3 /Point map /Digitale Eingänge]
Binären Eingang63-I	Virtueller Digitaler Eingang (für DNP). Dies entspricht einem virtuellen Binären Ausgang des Schutzgeräts.	[Geräteparameter /DNP3 /Point map /Digitale Eingänge]
Double Bit DI0-I	Double Bit Digitaler Eingang (für DNP). Dies entspricht einem Double Bit Ausgang des Schutzgeräts.	[Geräteparameter /DNP3 /Point map /Doppel Bit Eingang]
Double Bit DI1-I	Double Bit Digitaler Eingang (für DNP). Dies entspricht einem Double Bit Ausgang des Schutzgeräts.	[Geräteparameter /DNP3 /Point map /Doppel Bit Eingang]

Bezeichnung	Beschreibung	Rangierung über:
Double Bit DI2-I	Double Bit Digitaler Eingang (für DNP). Dies entspricht einem Double Bit Ausgang des Schutzgeräts.	[Geräteparameter /DNP3 /Point map /Doppel Bit Eingang]
Double Bit DI3-I	Double Bit Digitaler Eingang (für DNP). Dies entspricht einem Double Bit Ausgang des Schutzgeräts.	[Geräteparameter /DNP3 /Point map /Doppel Bit Eingang]
Double Bit DI4-I	Double Bit Digitaler Eingang (für DNP). Dies entspricht einem Double Bit Ausgang des Schutzgeräts.	[Geräteparameter /DNP3 /Point map /Doppel Bit Eingang]
Double Bit DI5-I	Double Bit Digitaler Eingang (für DNP). Dies entspricht einem Double Bit Ausgang des Schutzgeräts.	[Geräteparameter /DNP3 /Point map /Doppel Bit Eingang]

### Optionen des DNP-Protokolls

Name	Beschreibung
--	Keine Rangierung
Schutz.StörfallNr	Störfallnummer
Schutz.NetzstörNr	Netzstörungsnummer: Ein Netzfehler, z.B. ein Kurzschluss, kann verschiedene Fehler mit Auslösung und Wiedereinschaltung verursachen, wobei jeder Fehler eine erhöhte Störfallnummer erhält. In diesem Fall bleibt die Netzstörungsnummer unverändert.
SG[1].AuslBef Z	Zähler Gesamtanzahl Auslösungen des Schaltgeräts (z.B. Leistungsschalter, Lasttrennschalter...) Kann mit BetriebsZ oder Alle zurückgesetzt werden.
AWE.AWE Versuch Nr.	Zähler - Automatische Wiedereinschaltversuche
AWE.Gesamt Z	Gesamtanzahl aller durchgeführten Automatischen Wiedereinschaltversuche
AWE.Z erfolgr	Gesamtanzahl erfolgreicher Automatischer Wiedereinschaltungen
AWE.Z fehlgeschl	Gesamtanzahl erfolgloser Automatischer Wiedereinschaltversuche
AWE.Z Service Alarm1	Noch verbleibende Anzahl AWEs bis zum Service Alarm 1
AWE.Z Service Alarm2	Noch verbleibende Anzahl AWEs bis zum Service Alarm 2
AWE.Max Schüsse / h Z	Zähler für die höchstzulässige Anzahl von Wiedereinschaltversuchen pro Stunde.
Sys.Betriebsstunden Z	Betriebsstunden Zähler des Schutzgeräts



## Auswählbare Schaltgeräte des DNP-Protokolls

Name	Beschreibung
-.-	Keine Rangierung
SG[1].Pos	Meldung: Stellungsmeldung des Leistungsschalters (0 = In Bewegung, 1 = AUS, 2 = EIN, 3 = Störstellung).

## Meldungen des DNP Protokolls (Zustände der Ausgänge)

**HINWEIS** Einige Meldungen (die nur für eine kurze Zeit aktiv sind) müssen durch die Leittechnik/SCADA separat quittiert werden (z.B. Auslösesignale).

Meldung	Beschreibung
Busy	Die Meldung wird gesetzt, sobald das Protokoll gestartet wird. Nach einem Shutdown wird die Meldung zurückgesetzt.
Ready	Die Meldung wird gesetzt sobald das Protokoll erfolgreich gestartet ist und zum Datenaustausch bereit ist.
Aktiv	Die Kommunikation mit dem Master (Scada) läuft.
Binären Ausgang0	Virtueller Digitaler Ausgang (für DNP). Dies entspricht einem virtuellen Binären Input des Schutzgeräts.
Binären Ausgang1	Virtueller Digitaler Ausgang (für DNP). Dies entspricht einem virtuellen Binären Input des Schutzgeräts.
Binären Ausgang2	Virtueller Digitaler Ausgang (für DNP). Dies entspricht einem virtuellen Binären Input des Schutzgeräts.
Binären Ausgang3	Virtueller Digitaler Ausgang (für DNP). Dies entspricht einem virtuellen Binären Input des Schutzgeräts.
Binären Ausgang4	Virtueller Digitaler Ausgang (für DNP). Dies entspricht einem virtuellen Binären Input des Schutzgeräts.
Binären Ausgang5	Virtueller Digitaler Ausgang (für DNP). Dies entspricht einem virtuellen Binären Input des Schutzgeräts.
Binären Ausgang6	Virtueller Digitaler Ausgang (für DNP). Dies entspricht einem virtuellen Binären Input des Schutzgeräts.
Binären Ausgang7	Virtueller Digitaler Ausgang (für DNP). Dies entspricht einem virtuellen Binären Input des Schutzgeräts.
Binären Ausgang8	Virtueller Digitaler Ausgang (für DNP). Dies entspricht einem virtuellen Binären Input des Schutzgeräts.
Binären Ausgang9	Virtueller Digitaler Ausgang (für DNP). Dies entspricht einem virtuellen Binären Input des Schutzgeräts.
Binären Ausgang10	Virtueller Digitaler Ausgang (für DNP). Dies entspricht einem virtuellen Binären Input des Schutzgeräts.
Binären Ausgang11	Virtueller Digitaler Ausgang (für DNP). Dies entspricht einem virtuellen Binären Input des Schutzgeräts.
Binären Ausgang12	Virtueller Digitaler Ausgang (für DNP). Dies entspricht einem virtuellen Binären Input des Schutzgeräts.

<i>Meldung</i>	<i>Beschreibung</i>
Binären Ausgang13	Virtueller Digitaler Ausgang (für DNP). Dies entspricht einem virtuellen Binären Input des Schutzgeräts.
Binären Ausgang14	Virtueller Digitaler Ausgang (für DNP). Dies entspricht einem virtuellen Binären Input des Schutzgeräts.
Binären Ausgang15	Virtueller Digitaler Ausgang (für DNP). Dies entspricht einem virtuellen Binären Input des Schutzgeräts.
Binären Ausgang16	Virtueller Digitaler Ausgang (für DNP). Dies entspricht einem virtuellen Binären Input des Schutzgeräts.
Binären Ausgang17	Virtueller Digitaler Ausgang (für DNP). Dies entspricht einem virtuellen Binären Input des Schutzgeräts.
Binären Ausgang18	Virtueller Digitaler Ausgang (für DNP). Dies entspricht einem virtuellen Binären Input des Schutzgeräts.
Binären Ausgang19	Virtueller Digitaler Ausgang (für DNP). Dies entspricht einem virtuellen Binären Input des Schutzgeräts.
Binären Ausgang20	Virtueller Digitaler Ausgang (für DNP). Dies entspricht einem virtuellen Binären Input des Schutzgeräts.
Binären Ausgang21	Virtueller Digitaler Ausgang (für DNP). Dies entspricht einem virtuellen Binären Input des Schutzgeräts.
Binären Ausgang22	Virtueller Digitaler Ausgang (für DNP). Dies entspricht einem virtuellen Binären Input des Schutzgeräts.
Binären Ausgang23	Virtueller Digitaler Ausgang (für DNP). Dies entspricht einem virtuellen Binären Input des Schutzgeräts.
Binären Ausgang24	Virtueller Digitaler Ausgang (für DNP). Dies entspricht einem virtuellen Binären Input des Schutzgeräts.
Binären Ausgang25	Virtueller Digitaler Ausgang (für DNP). Dies entspricht einem virtuellen Binären Input des Schutzgeräts.
Binären Ausgang26	Virtueller Digitaler Ausgang (für DNP). Dies entspricht einem virtuellen Binären Input des Schutzgeräts.
Binären Ausgang27	Virtueller Digitaler Ausgang (für DNP). Dies entspricht einem virtuellen Binären Input des Schutzgeräts.
Binären Ausgang28	Virtueller Digitaler Ausgang (für DNP). Dies entspricht einem virtuellen Binären Input des Schutzgeräts.
Binären Ausgang29	Virtueller Digitaler Ausgang (für DNP). Dies entspricht einem virtuellen Binären Input des Schutzgeräts.
Binären Ausgang30	Virtueller Digitaler Ausgang (für DNP). Dies entspricht einem virtuellen Binären Input des Schutzgeräts.
Binären Ausgang31	Virtueller Digitaler Ausgang (für DNP). Dies entspricht einem virtuellen Binären Input des Schutzgeräts.

## DNP Werte

Wert	Beschreibung	Voreinstellung	Wertebereich	Menüpfad
Anz erhalten	Diagnosezähler: Gesamtanzahl aller empfangenen Zeichen	0	0 - 9999999999	[Betrieb /Zähl und RevDat /DNP3]
Anz gesendet	Diagnosezähler: Gesamtanzahl aller gesendeten Zeichen	0	0 - 9999999999	[Betrieb /Zähl und RevDat /DNP3]
Anz Bad Framings	Diagnosezähler: Anzahl der Framingerrors. Eine große Zahl indiziert eine gestörte serielle Kommunikation.	0	0 - 9999999999	[Betrieb /Zähl und RevDat /DNP3]
Anz Bad Parities	Diagnosezähler: Anzahl der Paritätsfehler. Eine große Zahl indiziert eine gestörte serielle Kommunikation.	0	0 - 9999999999	[Betrieb /Zähl und RevDat /DNP3]
Anz Break Signals	Diagnosezähler: Anzahl der Break Signals. Eine große Zahl indiziert eine gestörte serielle Kommunikation.	0	0 - 9999999999	[Betrieb /Zähl und RevDat /DNP3]
Anz Bad Checks	Diagnosezähler: Anzahl der empfangenen Frames mit einer bad Checksum.	0	0 - 9999999999	[Betrieb /Zähl und RevDat /DNP3]

## Zeitsynchronisation

### Zeitzone

Der Anwender hat die Möglichkeit, das Schutzgerät mit einem zentralen Zeitgeber zu synchronisieren. Dies hat für ihn folgende Vorteile:

- Die Uhrzeit des Geräts driftet nicht von der Referenz-Uhrzeit ab. Eine sich sonst kontinuierlich akkumulierende Abweichung von der Echtzeit wird damit ausgeglichen. Siehe hierzu auch die Information im Kapitel „Toleranzen der Echtzeituhr“.
- Alle synchronisierten Geräte der Anlage arbeiten mit der gleichen Uhrzeit. Hierdurch können protokollierte Ereignisse der einzelnen Geräte exakt miteinander verglichen und zusammen ausgewertet werden (Einzelereignisse des Eventrekorders, Störschriebe).

Die Uhrzeit des Geräts kann über folgende Protokolle synchronisiert werden:

- IRIG-B
- SNTP
- Kommunikations-Protokoll Modbus (RTU oder TCP)
- Kommunikations-Protokoll IEC60870-5-103

Diese angebotenen Protokolle verwenden unterschiedliche Hardware-Schnittstellen und unterscheiden sich auch in Bezug auf die Genauigkeit der erreichten Zeitsynchronisation. Nähere Informationen zur Genauigkeit siehe im Kapitel „Toleranzen“:

<i>Verwendetes Protokoll</i>	<i>Hardware-Schnittstelle</i>	<i>Empfohlene Anwendung</i>
Ohne Zeitsynchronisation	---	nicht empfohlen
IRIG-B	IRIG-B Klemme	empfohlen, wenn Schnittstelle vorhanden
SNTP	RJ45 (Ethernet)	empfohlen alternativ zu IRIG-B, speziell bei der Verwendung der IEC 61850 oder Modbus TCP
Modbus RTU	RS485, D-SUB oder LWL	empfohlen bei der Verwendung von Modbus RTU als Kommunikations-Protokoll und der Abwesenheit eines IRIG-B Zeitgebers
Modbus TCP	RJ45 (Ethernet)	bedingt empfohlen bei der Verwendung von Modbus TCP als Kommunikations-Protokoll und der Abwesenheit eines IRIG-B Zeitgebers oder eines SNTP-Servers
IEC 60870-5-103	RS485, D-SUB oder LWL	empfohlen bei der Verwendung der IEC 10870-5-103 als Kommunikations-Protokoll und der Abwesenheit eines IRIG-B Zeitgebers

## Genauigkeit der Zeitsynchronisation

Die Genauigkeit der synchronisierten Systemzeit des Schutzgeräts hängt von verschiedenen Faktoren ab:

- Genauigkeit des angeschlossenen Zeitgenerators
- verwendetes Synchronisationsprotokoll
- bei Modbus TCP und SNTP: Netzwerkauslastung und Paket-Laufzeiten auf dem Netzwerk

### HINWEIS

**Achten Sie auf die Genauigkeit des verwendeten Zeitgenerators. Schwankungen in der Systemzeit des Zeitgenerators bewirken ebensolche Schwankungen in der Systemzeit des angeschlossenen Schutzgeräts.**

## Auswahl von Zeitzone und Synchronisationsprotokoll

Das Schutzgerät beherrscht sowohl UTC als auch Lokalzeit. Das heißt, das Gerät kann über die UTC Zeit abgeglichen werden und zugleich die lokale Zeit für die Anzeige verwenden.

### Zeitsynchronisation über UTC Zeit (empfohlen):

Zeitsynchronisation erfolgt im Regelfall über Verwendung von UTC Zeit. Dies bedeutet z.B., dass ein Irig-B Zeitgeber UTC Zeit an das Schutzgerät sendet. Dies ist der empfohlene Anwendungsfall, denn hierbei kann eine kontinuierliche Zeitsynchronisation sichergestellt werden. Es erfolgen keine „Zeitsprünge“ durch Wechsel von Sommer- und Winterzeit.

Damit das Schutzgerät die lokal gültige Zeit anzeigt, können die Zeitzone und der Wechsel zwischen Sommer- und Winterzeit eingestellt werden.

Bitte nehmen Sie folgende Parametrierung unter [Geräteparameter/ Zeit] vor:

1. Wählen Sie im Menü Zeitzone Ihre lokale Zeitzone.
2. Programmieren Sie dort auch die Umschaltung zwischen Sommer- und Winterzeit.
3. Wählen Sie im Menü Zeitsynchronisation das von Ihnen verwendete Protokoll zur Zeitsynchronisation aus (z.B. „IRIG-B“).
4. Stellen Sie die Parameter für das Synchronisationsprotokoll ein (siehe entsprechendes Kapitel).

### Zeitsynchronisation über lokale Zeit:

Sollte die Zeitsynchronisation hingegen über lokale Zeit erfolgen, so belassen Sie bitte die Zeitzone auf »UTC+0 London« und verwenden keine Sommerzeitumschaltung.

### HINWEIS

**Die Uhrzeit des Schutzgeräts wird ausschließlich über das Synchronisationsprotokoll abgeglichen, welches im Menü unter [Geräteparameter/ Zeit/ Zeitsynchronisation/ Verw. Protokoll] ausgewählt ist.**







### Ohne Zeitsynchronisation:







Damit das Schutzgerät die lokal gültige Zeit anzeigt, können die Zeitzone und der Wechsel zwischen Sommer- und Winterzeit eingestellt werden.

Bitte nehmen Sie folgende Parametrierung unter [Geräteparameter/ Zeit] vor:

1. Wählen Sie im Menü Zeitzone Ihre lokale Zeitzone.
2. Programmieren Sie dort auch die Umschaltung zwischen Sommer- und Winterzeit.
3. Wählen Sie »*manuell*« als verwendetes Protokoll im Menü Zeitsynchronisation.
4. Stellen Sie Datum und Uhrzeit ein.

## Globale Parameter der Zeitsynchronisation

Parameter	Beschreibung	Einstellbereich	Voreinstellung	Menüpfad
Zeitkorrektur 	Zeitdifferenz zur Winterzeit	-180 - 180Min	60Min	[Geräteparameter /Zeit /Zeitzone]
SZ manuell 	Manuelle Umstellung der Sommerzeit	inaktiv, aktiv	aktiv	[Geräteparameter /Zeit /Zeitzone]
Sommerzeit 	Sommerzeit Nur verfügbar wenn: SZ manuell = aktiv	inaktiv, aktiv	inaktiv	[Geräteparameter /Zeit /Zeitzone]
Sommerzeit Monat 	Monat der Sommerzeitumstellung Nur verfügbar wenn: SZ manuell = inaktiv	Januar, Februar, März, April, Mai, Juni, Juli, August, September, Oktober, November, Dezember	März	[Geräteparameter /Zeit /Zeitzone]
Sommerzeit Tag 	Tag der Sommerzeitumstellung Nur verfügbar wenn: SZ manuell = inaktiv	Sonntag, Montag, Dienstag, Mittwoch, Donnerstag, Freitag, Samstag, Beliebiger Tag	Sonntag	[Geräteparameter /Zeit /Zeitzone]
Sommerzeit Woche 	Lage des ausgewählten Tags im Monat (für Umstellung auf Sommerzeit) Nur verfügbar wenn: SZ manuell = inaktiv	Erste, Zweite, Dritte, Vierte, Letzte	Letzte	[Geräteparameter /Zeit /Zeitzone]

Parameter	Beschreibung	Einstellbereich	Voreinstellung	Menüpfad
Sommerzeit Stunde 	Stunde der Sommerzeitumstellung  Nur verfügbar wenn: SZ manuell = inaktiv	0 - 23h	2h	[Geräteparameter /Zeit /Zeitzone]
Sommerzeit Minute 	Minute der Sommerzeitumstellung  Nur verfügbar wenn: SZ manuell = inaktiv	0 - 59Min	0Min	[Geräteparameter /Zeit /Zeitzone]
Winterzeit Monat 	Monat der Winterzeitumstellung  Nur verfügbar wenn: SZ manuell = inaktiv	Januar, Februar, März, April, Mai, Juni, Juli, August, September, Oktober, November, Dezember	Oktober	[Geräteparameter /Zeit /Zeitzone]
Winterzeit Tag 	Tag der Winterzeitumstellung  Nur verfügbar wenn: SZ manuell = inaktiv	Sonntag, Montag, Dienstag, Mittwoch, Donnerstag, Freitag, Samstag, Beliebiger Tag	Sonntag	[Geräteparameter /Zeit /Zeitzone]
Winterzeit Woche 	Lage des ausgewählten Tags im Monat (für Umstellung auf Winterzeit)  Nur verfügbar wenn: SZ manuell = inaktiv	Erste, Zweite, Dritte, Vierte, Letzte	Letzte	[Geräteparameter /Zeit /Zeitzone]
Winterzeit Stunde 	Stunde der Winterzeitumstellung  Nur verfügbar wenn: SZ manuell = inaktiv	0 - 23h	3h	[Geräteparameter /Zeit /Zeitzone]

## Zeitsynchronisation

---

<i>Parameter</i>	<i>Beschreibung</i>	<i>Einstellbereich</i>	<i>Voreinstellung</i>	<i>Menüpfad</i>
Winterzeit Minute 	Minute der Winterzeitumstellung  Nur verfügbar wenn: SZ manuell = inaktiv	0 - 59Min	0Min	[Geräteparameter /Zeit /Zeitzone]



Parameter	Beschreibung	Einstellbereich	Voreinstellung	Menüpfad
Zeitzonen 	Zeitzone	UTC+14 Kiritimati, UTC+13 Rawaki, UTC+12.75 Chatham Island, UTC+12 Wellington, UTC+11.5 Kingston, UTC+11 Port Vila, UTC+10.5 Lord Howe Island, UTC+10 Sydney, UTC+9.5 Adelaide, UTC+9 Tokyo, UTC+8 Hong Kong, UTC+7 Bangkok, UTC+6.5 Rangoon, UTC+6 Colombo, UTC+5.75 Kathmandu, UTC+5.5 New Delhi, UTC+5 Islamabad, UTC+4.5 Kabul, UTC+4 Abu Dhabi, UTC+3.5 Tehran, UTC+3 Moscow, UTC+2 Athens, UTC+1 Berlin, UTC+0 London, UTC-1 Azores, UTC-2 Fern. d. Noronha, UTC-3 Buenos Aires, UTC-3.5 St. John's, UTC-4 Santiago, UTC-5 New York, UTC-6 Chicago, UTC-7 Salt Lake City, UTC-8 Los Angeles, UTC-9 Anchorage, UTC-9.5 Taiohae, UTC-10 Honolulu, UTC-11 Midway Islands	UTC+0 London	[Geräteparameter /Zeit /Zeitzone]

## Zeitsynchronisation

---

<i>Parameter</i>	<i>Beschreibung</i>	<i>Einstellbereich</i>	<i>Voreinstellung</i>	<i>Menüpfad</i>
ZeitSync 	Zeitsynchronisation	-, IRIG-B, SNTP, Modbus, IEC60870-5-103, DNP3	-	[Geräteparameter /Zeit /ZeitSync /ZeitSync]

## SNTP

SNTP

### HINWEIS

Wichtige Voraussetzung: Das Schutzgerät muss über das angeschlossene Netzwerk Zugriff auf einen SNTP Server haben. Dieser sollte vorzugsweise lokal installiert sein.

### Prinzip – Generelle Verwendung

SNTP ist ein Standard zur Zeitsynchronisation über ein Netzwerk. Hierzu muss sich mindestens ein SNTP Server im Netzwerk befinden. Das Gerät kann für ein oder zwei SNTP Server parametrierbar werden.

Die Systemzeit des Schutzgeräts wird 1-4 mal pro Minute über den angeschlossenen SNTP Server synchronisiert. Der SNTP-Server wiederum synchronisiert seine Uhrzeit über NTP mit anderen NTP-Servern. Dies ist der Normalfall. Alternativ kann seine Uhrzeit jedoch auch über GPS, Funkuhr oder ähnliches synchronisiert werden.

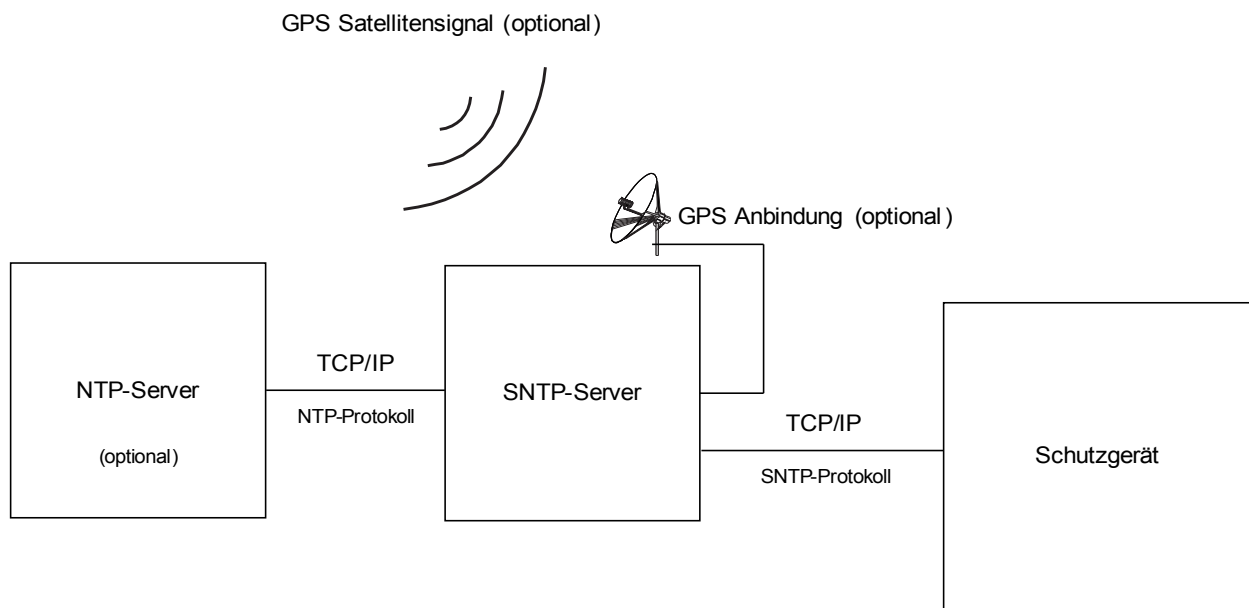

## Hinweise zur Genauigkeit

Die Genauigkeit des verwendeten SNTP-Servers und die Güte seiner Zeit-Abgleichquelle beeinflusst die Genauigkeit der Uhrzeit im Schutzgerät.

Weiter Informationen zur Genauigkeit siehe im Kapitel „Toleranzen“.

Mit jeder gesendeten Zeitinformation übermittelt der SNTP-Server auch Informationen über seine Genauigkeit:

- **Stratum:** Das Stratum gibt an, über wie viele hintereinander geschaltete NTP-Server der verwendete SNTP-Server mit einer Atomuhr oder Funkuhr verbunden ist.
- **Precision:** Diese gibt die Genauigkeit an, mit welcher der SNTP-Server die Systemzeit zur Verfügung stellt.

Außerdem hat die Güte des angeschlossenen Netzwerks (Auslastung sowie Paketlaufzeit) Einfluss auf die Genauigkeit des Zeitabgleichs.

Empfohlen wird ein lokal installierter SNTP-Server mit einer Genauigkeit von  $\leq 200 \mu\text{s}$ . Sollte dies nicht möglich sein, so kann die Güte des angeschlossenen Servers über das Menü [Betrieb/Zustandsanzeige/Zeitsynchronisation/Sntp] überprüft werden:

- Die **Server Qualität** gibt an, mit welcher Genauigkeit der verwendete Server arbeitet. Die Qualität sollte GUT oder AUSREICHEND sein. Von einer SCHLECHTEN Server Qualität ist abzuraten, da diese zu Schwankungen in der Zeitsynchronisation führen kann.
- Die **Netzqualität** gibt an, ob Auslastung und Paketlaufzeiten im Netz hinreichend gut sind. Die Qualität sollte GUT oder AUSREICHEND sein. Von einer SCHLECHTEN Netzqualität ist abzuraten, da diese zu Schwankungen in der Zeitsynchronisation führen kann.

## Verwendung von 2 SNTP-Servern

Bei Konfiguration von zwei SNTP-Servern wählt das Gerät den SNTP-Server mit dem kleineren Stratum-Wert aus, da dieser im Allgemeinen eine genauere Uhrzeitsynchronisation ermöglicht. Ist der Stratum-Wert beider Server identisch, so wird derjenige Server mit der besseren Genauigkeit (Precision) ausgewählt.

Welcher der beiden Server als Server 1 und Server 2 im Schutzgerät konfiguriert wird, hat keine Bedeutung.

Fällt der zuletzt genutzte Server aus, so wechselt das Gerät nun automatisch auf den zweiten Server. Steht der erste Server nach einiger Zeit wieder zur Verfügung, so wechselt das Gerät automatisch auf diesen (besseren) Server zurück.

## SNTP Inbetriebnahme

Aktivieren Sie die SNTP Zeitsynchronisation über das Menü [Geräteparameter/ Zeit/ Zeitsynchronisation]:

- Wählen Sie im Menü Zeitsynchronisation »*SNTP*« aus.
- Konfigurieren Sie im SNTP Menü vom ersten Server die IP Adresse.
- Konfigurieren Sie evtl. vom zweiten Server die IP Adresse.
- Setzen Sie alle konfigurierten Server, die Sie tatsächlich nutzen möchten, auf »*aktiv*«.

## Fehleranalyse

Wird für länger als 120 s kein SNTP Zeitcode empfangen, so wechselt der SNTP Status von »aktiv« auf »inaktiv« und es erfolgt ein Eintrag im Ereignisrekorder.

Prüfen Sie die SNTP Funktionalität über das Menü [Betrieb/Zustandsanzeige/Zeitsynchronisation/Sntp]: Sollte der SNTP Status nicht als »aktiv« gemeldet werden, so gehen Sie bitte wie folgt vor:

- Prüfen Sie zunächst die Verdrahtung (Ethernet-Kabel verbunden).
- Prüfen Sie, ob eine gültige IP Adresse im Schutzgerät parametrier ist (siehe [Geräteparameter/ TCP/IP]).
- Prüfen Sie, ob die Ethernet-Verbindung aktiv ist (unter [Geräteparameter/TCP/IP] »Link« = »Up«?).
- Prüfen Sie, ob im Netzwerk sowohl der SNTP-Server als auch das Schutzgerät auf ein Ping antworten.
- Prüfen Sie, ob der SNTP-Server arbeitet.









## Projektierungsparameter des SNTP

Parameter	Beschreibung	Optionen	Voreinstellung	Menüpfad
Modus 	Modus	nicht verwenden, verwenden	nicht verwenden	[Projektierung]

## Direktkommandos des SNTP

Parameter	Beschreibung	Einstellbereich	Voreinstellung	Menüpfad
Rücks Zähler 	Zurücksetzen aller Zähler.	inaktiv, aktiv	inaktiv	[Betrieb /Reset]

## Globale Schutzparameter des SNTP

Parameter	Beschreibung	Einstellbereich	Voreinstellung	Menüpfad
 Server1	Server 1	inaktiv, aktiv	inaktiv	[Geräteparameter /Zeit /ZeitSync /SNTP]
 IP Byte1	IP1.IP2.IP3.IP4	0 - 255	0	[Geräteparameter /Zeit /ZeitSync /SNTP]
 IP Byte2	IP1.IP2.IP3.IP4	0 - 255	0	[Geräteparameter /Zeit /ZeitSync /SNTP]
 IP Byte3	IP1.IP2.IP3.IP4	0 - 255	0	[Geräteparameter /Zeit /ZeitSync /SNTP]
 IP Byte4	IP1.IP2.IP3.IP4	0 - 255	0	[Geräteparameter /Zeit /ZeitSync /SNTP]
 Server2	Server 2	inaktiv, aktiv	inaktiv	[Geräteparameter /Zeit /ZeitSync /SNTP]
 IP Byte1	IP1.IP2.IP3.IP4	0 - 255	0	[Geräteparameter /Zeit /ZeitSync /SNTP]
 IP Byte2	IP1.IP2.IP3.IP4	0 - 255	0	[Geräteparameter /Zeit /ZeitSync /SNTP]
 IP Byte3	IP1.IP2.IP3.IP4	0 - 255	0	[Geräteparameter /Zeit /ZeitSync /SNTP]

Parameter	Beschreibung	Einstellbereich	Voreinstellung	Menüpfad
IP Byte4 	IP1.IP2.IP3.IP4	0 - 255	0	[Geräteparameter /Zeit /ZeitSync /SNTP]

## Meldungen des SNTP

Meldung	Beschreibung
SNTP aktiv	Meldung: Wenn für 120 s kein gültiges SNTP Signal vorhanden ist, dann wird SNTP als inaktiv angesehen.

## SNTP Zähler

Wert	Beschreibung	Voreinstellung	Wertebereich	Menüpfad
AnzSync	Anzahl der Synchronisierungen.	0	0 - 999999999	[Betrieb /Zähl und RevDat /ZeitSync /SNTP]
AnzUntVerb	Anzahl der unterbrochenen SNTP Verbindungen (keine Synchronisation für 120 s).	0	0 - 999999999	[Betrieb /Zähl und RevDat /ZeitSync /SNTP]
AnzKISync	Service Zähler: Anzahl der sehr kleinen Zeitkorrekturen.	0	0 - 999999999	[Betrieb /Zähl und RevDat /ZeitSync /SNTP]
AnzNormSync	Service Zähler: Anzahl der normalen Zeitkorrekturen.	0	0 - 999999999	[Betrieb /Zähl und RevDat /ZeitSync /SNTP]
AnzGrSync	Service Zähler: Anzahl der großen Zeitkorrekturen.	0	0 - 999999999	[Betrieb /Zähl und RevDat /ZeitSync /SNTP]
AnzFiltSync	Service Zähler: Anzahl der gefilterten Zeitkorrekturen.	0	0 - 999999999	[Betrieb /Zähl und RevDat /ZeitSync /SNTP]

Wert	Beschreibung	Voreinstellung	Wertebereich	Menüpfad
AnzLangsTrans	Service Zähler: Anzahl der langsamen Transfers.	0	0 - 9999999999	[Betrieb /Zähl und RevDat /ZeitSync /SNTP]
AnzGrOffs	Service Zähler: Anzahl der großen Offsets.	0	0 - 9999999999	[Betrieb /Zähl und RevDat /ZeitSync /SNTP]
AnzIntTimeouts	Service Zähler: Anzahl der internen Zeitüberschreitungen.	0	0 - 9999999999	[Betrieb /Zähl und RevDat /ZeitSync /SNTP]
StratumServer1	Stratum von Server 1	0	0 - 9999999999	[Betrieb /Zustandsanzeige /ZeitSync /SNTP]
StratumServer2	Stratum von Server 2	0	0 - 9999999999	[Betrieb /Zustandsanzeige /ZeitSync /SNTP]



## SNTP Werte

Wert	Beschreibung	Voreinstellung	Wertebereich	Menüpfad
Verw Server	Für die SNTP Synchronisierung verwendeter Server.	Keiner	Server1, Server2, Keiner	[Betrieb /Zustandsanzeige /ZeitSync /SNTP]
PrecServer1	Precision von Server 1	0ms	0 - 1000.00000ms	[Betrieb /Zustandsanzeige /ZeitSync /SNTP]
PrecServer2	Precision von Server 2	0ms	0 - 1000.00000ms	[Betrieb /Zustandsanzeige /ZeitSync /SNTP]
ServerQualit	Qualität des genutzten Servers (GUT, AUSREICHEND, SCHLECHT).	-	GUT, AUSR, SCHLECHT, -	[Betrieb /Zustandsanzeige /ZeitSync /SNTP]
NetzVbg	Qualität der Netzwerkverbindung (GUT, AUSREICHEND, SCHLECHT).	-	GUT, AUSR, SCHLECHT, -	[Betrieb /Zustandsanzeige /ZeitSync /SNTP]

## IRIG-B00X

### IRIG-B

#### HINWEIS

**Wichtige Voraussetzung:** Es wird ein IRIG-B00X Zeitgenerator benötigt. IRIG-B004 und höher unterstützen/übertragen die „Jahresinformation“.

Wenn Sie einen IRIG Zeitcode verwenden, der die Jahresinformation nicht mitüberträgt (IRIG-B000, IRIG-B001, IRIG-B002, IRIG-B003), dann müssen Sie das „Jahr“ manuell im Gerät einstellen. Das IRIG-B Modul kann ohne Jahresinformation nicht korrekt arbeiten.

### Prinzip – Generelle Verwendung

Der IRIG-B Standard ist der am häufigsten verwendete Standard, um Schutzgeräte in der Mittelspannung zeitlich zu synchronisieren. Das Schutzgerät unterstützt IRIG-B entsprechend dem IRIG STANDARD 200-04.

Das bedeutet, es werden alle Zeitsynchronisationsinformationen entsprechend IRIG-B00X (IRIG-B000 / B001 / B002 / B003 / B004 / B005 / B006 / B007) unterstützt. Es wird die Verwendung von IRIG-B004 und höher empfohlen, bei welcher auch die „Jahresinformation“ übertragen wird.

Die Systemzeit des Schutzgeräts wird hierbei jede Sekunde über den angeschlossenen IRIG-B Signalgenerator synchronisiert. Die Anbindung eines GPS-Empfängers an den verwendeten IRIG-B Signalgenerator erhöht dessen Genauigkeit.

GPS Satellitensignal (optional)

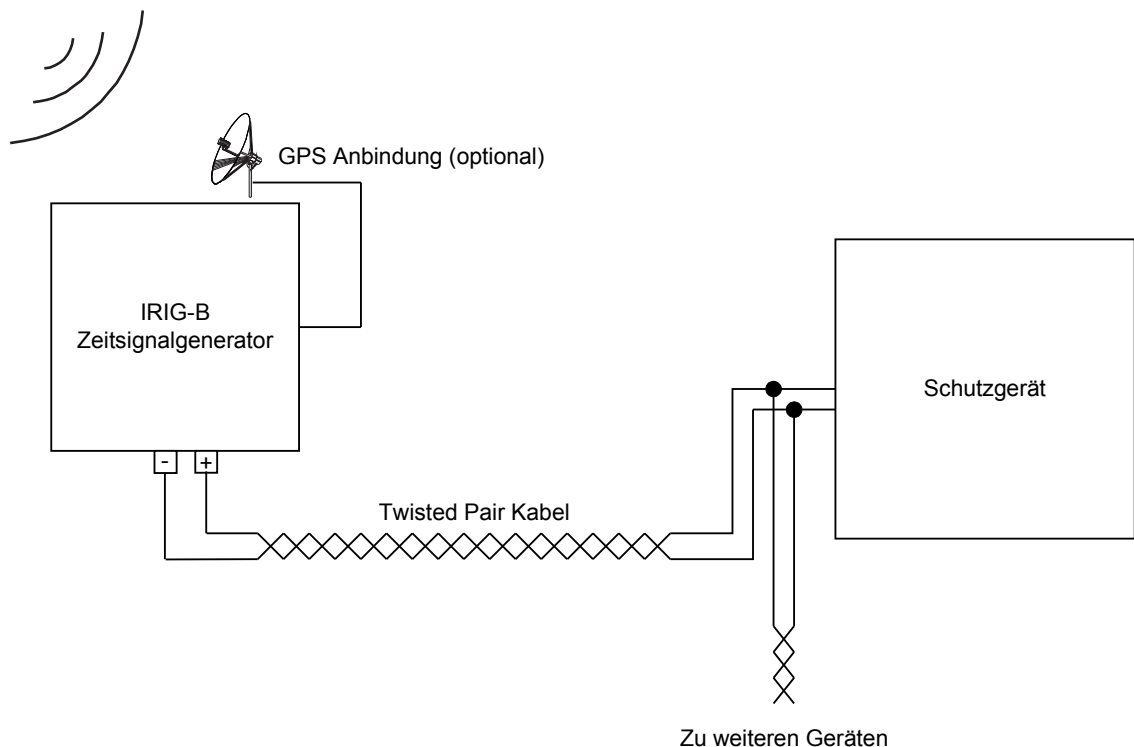

Der Einbauort der IRIG-B Schnittstelle hängt vom bestellten Gerätetyp ab. Nähere Informationen zur Einbaulage sind dem Anschlussbild oben auf dem Schutzgerät zu entnehmen.

## IRIG-B Inbetriebnahme

Aktivieren Sie die IRIG-B Synchronisation über das Menü [Geräteparameter/ Zeit/ Zeitsynchronisation]:

- Wählen Sie im Menü Zeitsynchronisation »IRIG-B« aus.
- Setzen Sie die Zeitsynchronisation im IRIG-B Menü auf »Aktiv«.
- Wählen Sie den verwendeten IRIG-B Typ aus (B000 bis B007).

## Fehleranalyse

Wird für länger als 60 s kein IRIG-B Zeitcode empfangen, so wechselt der IRIG-B Status von »aktiv« auf »inaktiv« und es erfolgt ein Eintrag im Ereignisrekorder.

Prüfen Sie die IRIG-B Funktionalität über das Menü [Betrieb/ Zustandsanzeige/ Zeitsynchronisation/ IRIG-B]: Sollte der IRIG-B Status nicht als »aktiv« gemeldet werden, so gehen Sie bitte wie folgt vor:

- Prüfen Sie zunächst die Verdrahtung.
- Prüfen Sie, ob der richtige IRIG-B00X Typ eingestellt ist.

## IRIG-B Steuerkommandos

Zusätzlich zu den Datums- und Zeitinformationen können über den IRIG-B Code auch noch bis zu 18 Steuerkommandos übermittelt werden. Diese Steuerkommandos können im Gerät weiterverarbeitet werden. Die Steuerkommandos müssen im IRIG-B Signalgenerator gesetzt und übertragen werden.

Im Schutzgerät stehen diese Steuerkommandos als rangierbare Signale zur Verfügung. Ist ein solches Steuerkommando mit einer Aktion verbunden, so wird diese Aktion ausgelöst, sobald das Steuerkommando vom Zeitgeber als wahr übertragen wird. Auf diese Weise kann z.B. die Statistik gestartet werden oder über ein Relais die Straßenbeleuchtung eingeschaltet werden.



## Projektierungsparameter des IRIG-B00X

Parameter	Beschreibung	Optionen	Voreinstellung	Menüpfad
Modus 	Modus	nicht verwenden, verwenden	nicht verwenden	[Projektierung]

## Direktkommandos des IRIG-B00X

Parameter	Beschreibung	Einstellbereich	Voreinstellung	Menüpfad
Res IRIG-B Z 	Rücksetzen der Diagnose Zähler: IRIG-B	inaktiv, aktiv	inaktiv	[Betrieb /Reset]

## Globale Schutzparameter des IRIG-B00X

Parameter	Beschreibung	Einstellbereich	Voreinstellung	Menüpfad
Funktion 	Modul bzw. Stufe dauerhaft aktivieren oder deaktivieren	inaktiv, aktiv	inaktiv	[Geräteparameter /Zeit /ZeitSync /IRIG-B]
IRIG-B00X 	Festlegen des Typs: IRIG-B00X. IRIG-B Typen unterscheiden sich in den enthaltenen "Coded Expressions" (Jahr, Kontroll Funktionen, Binäre Sekunden).	IRIGB-000, IRIGB-001, IRIGB-002, IRIGB-003, IRIGB-004, IRIGB-005, IRIGB-006, IRIGB-007	IRIGB-000	[Geräteparameter /Zeit /ZeitSync /IRIG-B]

## Meldungen des IRIG-B00X

Meldung	Beschreibung
IRIG-B aktiv	Meldung: Wenn für 60 s kein gültiges IRIG-B Signal vorhanden ist, dann wird IRIG-B als inaktiv angesehen.
High-Low Invert	Meldung: Die High und Low Signale des IRIG-B sind invertiert. Es handelt sich hierbei NICHT um einen Verdrahtungsfehler. Bei einem Verdrahtungsfehler wird kein Signal erkannt.
Steuersignal1	Meldung: IRIG-B Steuersignal. Der externe IRIG-B Generator kann diese Signale setzen. Diese können zu Steuerzwecken im Gerät verwendet werden (z.B. Logik).
Steuersignal2	Meldung: IRIG-B Steuersignal. Der externe IRIG-B Generator kann diese Signale setzen. Diese können zu Steuerzwecken im Gerät verwendet werden (z.B. Logik).
Steuersignal3	Meldung: IRIG-B Steuersignal. Der externe IRIG-B Generator kann diese Signale setzen. Diese können zu Steuerzwecken im Gerät verwendet werden (z.B. Logik).
Steuersignal4	Meldung: IRIG-B Steuersignal. Der externe IRIG-B Generator kann diese Signale setzen. Diese können zu Steuerzwecken im Gerät verwendet werden (z.B. Logik).
Steuersignal5	Meldung: IRIG-B Steuersignal. Der externe IRIG-B Generator kann diese Signale setzen. Diese können zu Steuerzwecken im Gerät verwendet werden (z.B. Logik).
Steuersignal6	Meldung: IRIG-B Steuersignal. Der externe IRIG-B Generator kann diese Signale setzen. Diese können zu Steuerzwecken im Gerät verwendet werden (z.B. Logik).
Steuersignal7	Meldung: IRIG-B Steuersignal. Der externe IRIG-B Generator kann diese Signale setzen. Diese können zu Steuerzwecken im Gerät verwendet werden (z.B. Logik).
Steuersignal8	Meldung: IRIG-B Steuersignal. Der externe IRIG-B Generator kann diese Signale setzen. Diese können zu Steuerzwecken im Gerät verwendet werden (z.B. Logik).
Steuersignal9	Meldung: IRIG-B Steuersignal. Der externe IRIG-B Generator kann diese Signale setzen. Diese können zu Steuerzwecken im Gerät verwendet werden (z.B. Logik).
Steuersignal10	Meldung: IRIG-B Steuersignal. Der externe IRIG-B Generator kann diese Signale setzen. Diese können zu Steuerzwecken im Gerät verwendet werden (z.B. Logik).
Steuersignal11	Meldung: IRIG-B Steuersignal. Der externe IRIG-B Generator kann diese Signale setzen. Diese können zu Steuerzwecken im Gerät verwendet werden (z.B. Logik).
Steuersignal12	Meldung: IRIG-B Steuersignal. Der externe IRIG-B Generator kann diese Signale setzen. Diese können zu Steuerzwecken im Gerät verwendet werden (z.B. Logik).
Steuersignal13	Meldung: IRIG-B Steuersignal. Der externe IRIG-B Generator kann diese Signale setzen. Diese können zu Steuerzwecken im Gerät verwendet werden (z.B. Logik).
Steuersignal14	Meldung: IRIG-B Steuersignal. Der externe IRIG-B Generator kann diese Signale setzen. Diese können zu Steuerzwecken im Gerät verwendet werden (z.B. Logik).
Steuersignal15	Meldung: IRIG-B Steuersignal. Der externe IRIG-B Generator kann diese Signale setzen. Diese können zu Steuerzwecken im Gerät verwendet werden (z.B. Logik).
Steuersignal16	Meldung: IRIG-B Steuersignal. Der externe IRIG-B Generator kann diese Signale setzen. Diese können zu Steuerzwecken im Gerät verwendet werden (z.B. Logik).
Steuersignal17	Meldung: IRIG-B Steuersignal. Der externe IRIG-B Generator kann diese Signale setzen. Diese können zu Steuerzwecken im Gerät verwendet werden (z.B. Logik).
Steuersignal18	Meldung: IRIG-B Steuersignal. Der externe IRIG-B Generator kann diese Signale setzen. Diese können zu Steuerzwecken im Gerät verwendet werden (z.B. Logik).

## IRIG-B00X Werte

Wert	Beschreibung	Voreinstellung	Wertebereich	Menüpfad
AnzDatüblöckeOK	Anzahl korrekt übertragener Datenübertragungsblöcke.	0	0 - 65535	[Betrieb /Zähl und RevDat /ZeitSync /IRIG-B]
AnzDatüblöckeFeh	Anzahl fehlerhafter Datenübertragungsblöcke. Physikalisch zerstörter Datenübertragungsblock.	0	0 - 65535	[Betrieb /Zähl und RevDat /ZeitSync /IRIG-B]
Anz der Pegeländer	Anzahl der Pegeländerungen. Mit diesem Zähler kann überprüft werden, ob ein Signal am IRIG-G Eingang anliegt.	0	0 - 65535	[Betrieb /Zähl und RevDat /ZeitSync /IRIG-B]

## Parameter

Parametrieren und Projektieren können Sie:

- Direkt am Gerät
- Mittels der Bediensoftware *Smart view*

## Parameter Definitionen

### Geräteparameter

**Geräteparameter** sind Teil des Parameterbaums. Mit diesen (abhängig von der Gerätevariante) können Sie u.a:

- Messwertfreigaben festlegen
- Digitale Eingänge konfigurieren,
- Ausgangsrelais konfigurieren,
- Protokollparameter festlegen,
- LEDs rangieren,
- Quittiersignale rangieren,
- Statistik konfigurieren,
- HMI Einstellungen setzen,
- Rekorder konfigurieren,
- Datum und Uhrzeit setzen,
- Passwörter ändern,
- Geräteversion einsehen.

### Feldparameter

**Feldparameter** sind Teil des Parameterbaums. Feldparameter umfassen netzabhängige Basis-Anlagendaten wie Nennfrequenz, Wandlerverhältnisse.

## Schutzparameter

Die **Schutzparameter** sind Teil des Parameterbaums. Dieser Parameterzweig umfasst:

- **Globale Parameter sind Teil der Schutzparameter:** Alle Einstellungen und Rangierungen die im globalen Parameterzweig vorgenommen werden gelten gleichzeitig für alle Parametersätze (müssen nur einmal eingestellt werden). Darüber hinaus befindet sich hier das Leistungsschaltermangement.
- **Die Parametersatzumschaltung ist Teil der Schutzparameter:** Hier können Parametersätze direkt umgeschaltet werden. Alternativ können Bedingungen für das Umschalten der Parametersätze festgelegt werden.
- **Satzparameter sind Teil der Schutzparameter:** Mittels der Parametersätze können Sie das Schutzgerät an unterschiedliche Netz- und Schaltzustände anpassen. Die Parameter können in den einzelnen Parametersätzen individuell eingestellt werden.



## Projektierungsparameter

*Projektierungsparameter* sind Teil des Parameterbaums.

- **Steigerung der Übersichtlichkeit:** Alle Schutzmodule die nicht benötigt werden, können mit Hilfe der Projektierung unsichtbar gemacht werden. Im Menü Projektierung können Sie den Funktionsumfang des Geräts exakt an Ihre Bedürfnisse anpassen. Alle Schutzmodule, die Sie nicht benötigen, können Sie zur Steigerung der Übersichtlichkeit wegprojektieren.
- **Einsatzzweck festlegen:** Für die Module, die Sie benötigen, können Sie den Einsatzzweck festlegen (z.B. gerichtet, ungerichtet, <, >...).

## Direktkommandos

*Direktkommandos* sind Teil des Parameterbaums aber **KEIN** Bestandteil der Parameterdatei. Diese sind direkt ausführbare Kommandos wie z.B. das Löschen eines Zählers.

## Zustände der Modul-Eingänge

**Moduleingänge** sind Teil des Parameterbaums. Der Zustand der Moduleingänge ist kontextabhängig.

Module lassen sich über ihre Eingänge beeinflussen. Auf **Moduleingänge** können Signale rangiert werden. Der Zustand der auf die Moduleingänge rangierten Signale wird in der Zustandsanzeige angezeigt. Moduleingänge können durch ein „-E“ am Ende ihres Namens erkannt werden.

## Meldungen

**Meldungen** sind Teil des Parameterbaums. Der Zustand der Meldung ist kontextabhängig.

- **Meldungen** bilden den Zustand der Anlage ab (z. B. Stellungsmeldungen des Leistungsschalters).
- **Meldungen** sind Bewertungen des Zustands des Netzes und der Anlage (Alles in Ordnung, Wandlerfehler erkannt).
- **Meldungen** sind die Darstellung von Entscheidungen (z. B. Auslösebefehl), die das Gerät auf der Basis Ihrer Parametrierung trifft.

### Adaptive Parametersätze

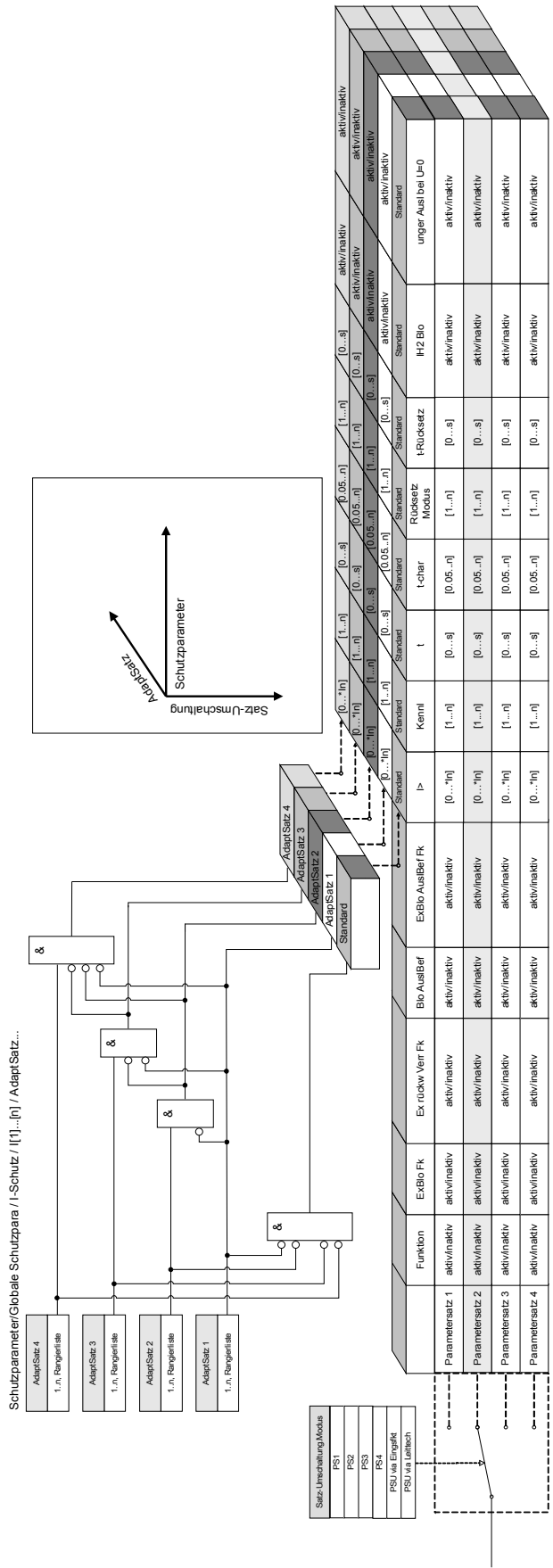

**Adaptive Parametersätze** sind Teil des Parameterbaums.

Mittels **Adaptiver Parametersätze** können einzelne Parameter innerhalb eines Parametersatzes temporär verändert werden.

## HINWEIS

Adaptive Parametersätze fallen automatisch zurück, wenn die Rangierung, die sie aktiviert hat, zurückfällt. Berücksichtigen Sie, dass der Adaptive Satz 1 gegenüber dem Adaptiven Satz 2 dominant ist. Der Adaptive Satz 2 ist gegenüber dem Adaptiven Satz 3 dominant. Der Adaptive Satz 3 ist gegenüber dem Adaptiven Satz 4 dominant.

## HINWEIS

Zur Steigerung der Übersichtlichkeit werden Adaptive Parametersätze, ab Smart view Version 2.0, erst dann sichtbar, wenn ein entsprechendes Aktivierungssignal rangiert wurde.

**Beispiel:** Sie möchten im Schutzmodul I[1] Adaptive Parameter verwenden. Gehen Sie hierzu wie folgt vor:

- Rangieren Sie in den Globalen Schutzparametern im Schutzmodul I[1] ein Aktivierungssignal für den AdaptivenSatz1.
- Nun steht der AdaptiverSatz1 in allen Schutzparametersätzen des Stromschutzmoduls I[1] zur Verfügung.

Durch weitere Aktivierungssignale werden weitere Adaptive Parametersätze zur Verfügung gestellt.

Mit Hilfe von **Adaptiven Parametern** kann das Intelligente Elektronische Gerät (IED/Relais) punktgenau, sowohl an sich verändernde Netzzustände und nicht vorhersehbare Ereignisse, als auch an sich verändernde Anforderungen in der Energieversorgung (live) adaptiert werden. Ohne teure Erweiterung oder Anpassung von Hardware, kann die Funktionalität von Schutzmodulen erweitert werden bzw. können individuelle Schutzfunktionalitäten realisiert werden.

**Adaptive Parameter** können zusätzlich zu den vier im Gerät implementierten **Parametersätzen**, innerhalb der Stromschutzfunktionen, wenn ein entsprechendes Aktivierungssignal rangiert wurde, genutzt werden. Die dynamische Umschaltung auf einen **Adaptiven Parametersatz** ist nur solange wirksam, wie das Aktivierungssignal ansteht.

Für einige Schutzfunktionen wie z.B. abhängigen und unabhängigen Überstromschutz (50P, 51P, 50G, 51G...) können für bestimmte Parameter 4 alternative **Adaptive Parameter** festgelegt werden. So können z.B. Auslöseverzögerungen, Kennlinien oder Rücksetzmodi dynamisch umgeschaltet werden, wenn ein hierfür erforderliches Aktivierungssignal innerhalb der **Globalen Parameter** aktiv wird.

Werden keine **Adaptiven Parameter** gesetzt und werden keine entsprechenden Aktivierungssignale rangiert, werden die Standardparameter verwendet. Wird ein entsprechendes Aktivierungssignal wahr, dann wird dynamisch auf den entsprechenden Parametersatz umgeschaltet. Der **Adaptive Parametersatz** fällt zurück, wenn das entsprechende Aktivierungssignal zurückfällt.

### *Anwendungsbeispiel*

Während einer Fehleraufschaltung (z.B. beim Schalten auf einen geschlossenen Erdungsschalter) ist es erforderlich, unverzüglich, ggf. ungerichtet den Kurzschlussstrom abzuschalten (ohne die Standardverzögerungszeit abzuwarten).

Mittels **Adaptiver Parameter** kann eine solche Anwendung auf sehr einfache Weise realisiert werden. Für den Standardüberstromzeitschutz (z.B. 51P) ist in der Regel eine inverse Auslösekennlinie parametrierbar. Im Fall einer Fehleraufschaltung ist hingegen eine unverzögerte Auslösung gefordert. Erkennt das Modul Fehleraufschaltung einen solchen Betriebszustand kann mittels des Ausgangssignals der Fehleraufschaltung »FAS.WIRKSAM« ein **Adaptiver Parametersatz** (z.B. AdaptiverSatz1) aktiviert werden. Der entsprechende "**Adaptive Satz1**" adaptiert die Auslösekennlinie nun auf »DEFT« mit einer Verzögerungszeit von » $t=0$  sec«.

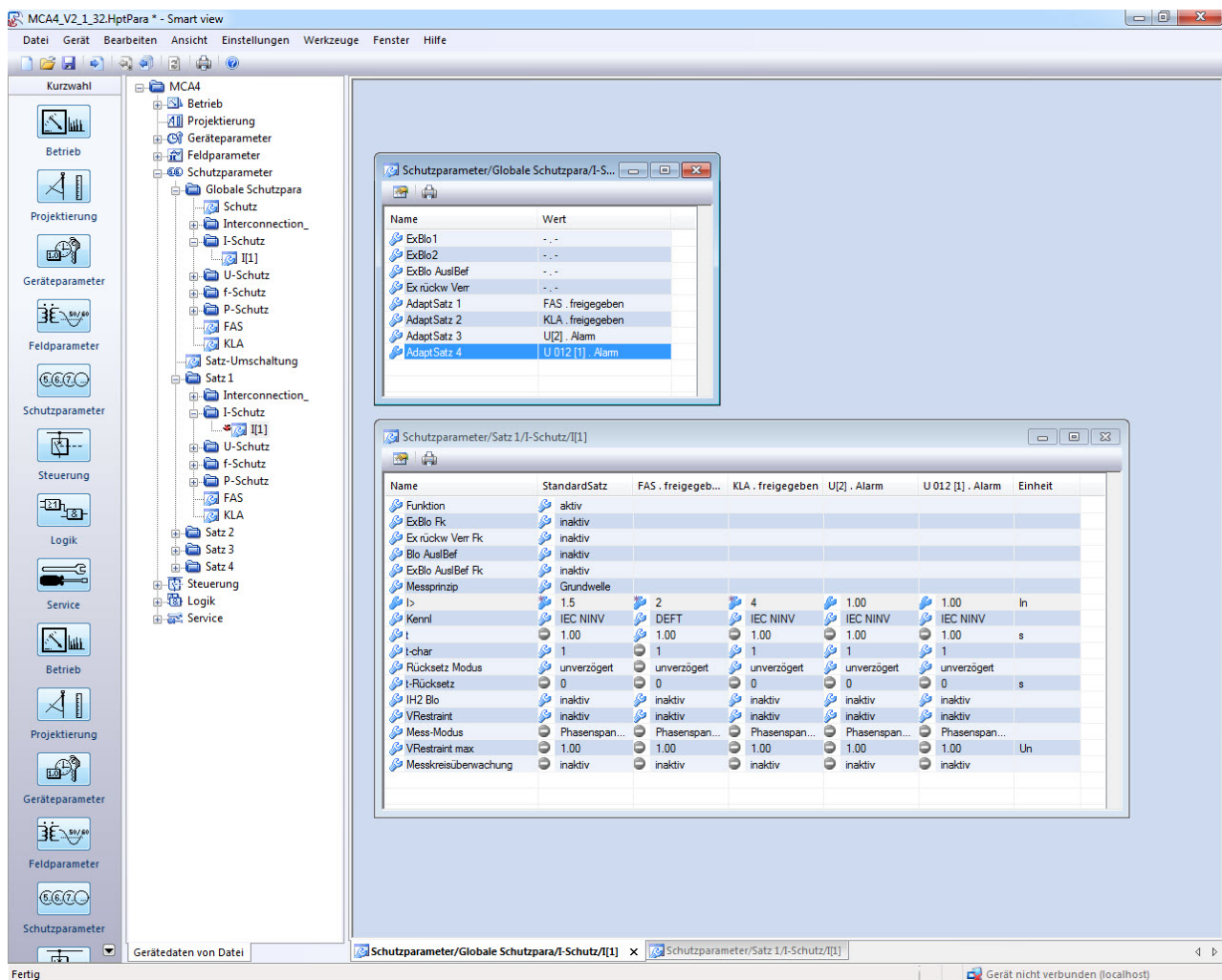

Der obige Screenshot zeigt mögliche **Adaptive Einstellungen** auf der Basis von nur einem Überstromschutz Element:

1. StandardSatz: Standard Einstellungen
2. AdapterSatz1: FAS (Fehlerrückschaltung)
3. AdapterSatz2: KLA (Kalte-Last-Aufschaltung)
4. AdapterSatz3: Spannungsabhängiger Überstromzeitschutz
5. AdapterSatz4: Gegensystem (Asymmetrie) - Spannungsabhängiger Überstromzeitschutz

### *Anwendungsbeispiele*

- Das Ausgangssignal der *Fehlerrückmeldung* kann dazu verwendet werden, den Stromschutz zu sensibilisieren.
- Das Ausgangssignal der *Kalten Last Rückmeldung* kann dazu verwendet werden, um den Stromschutz zu desensibilisieren.
- Mittels Adaptiver Parametersätze kann eine Adaptive *AWE* realisiert werden. Nach einem Wiedereinschaltversuch können so die Auslöseschwellen oder Auslösekennlinien des Stromschutzes angepasst werden.
- In Abhängigkeit von Unterspannung kann der Stromschutz beeinflusst werden (Voltage controlled, ANSI 51V).
- In Abhängigkeit der Verlagerungsspannung wird der Erdstromschutz beeinflusst.
- Dynamische / Automatische Anpassung des Erdstromschutzes an unterschiedliche Lastzustände (single phase load diversity).

### **HINWEIS**

Adaptive Parametersätze stehen nur in Geräten mit Stromschutzfunktionen zur Verfügung.

### Signale zur Aktivierung von Adaptiven Parametersätzen

<i>Name</i>	<i>Beschreibung</i>
--	Keine Rangierung
IH2.Blo L1	Meldung: Blockade L1
IH2.Blo L2	Meldung: Blockade L2
IH2.Blo L3	Meldung: Blockade L3
IH2.Blo IE gem	Meldung: Blockade des Erdschutz-Moduls (gemessener Erdstrom)
IH2.Blo IE err	Meldung: Blockade des Erdschutz-Moduls (berechneter Erdstrom)
IH2.3-ph Blo	Meldung: Blockierung des Auslösekommandos, da in mindestens einer Phase ein Inrush erkannt wurde.
AWE.läuft	Meldung: Automatische Wiedereinschaltung läuft
AWE.Vorab Schuss	Steuerung des Vorab-Schusses
AWE.Schuss 1	Schusssteuerung
AWE.Schuss 2	Schusssteuerung
AWE.Schuss 3	Schusssteuerung
AWE.Schuss 4	Schusssteuerung
AWE.Schuss 5	Schusssteuerung
AWE.Schuss 6	Schusssteuerung
FAS.freigegeben	Meldung: Fehleraufschaltung freigegeben. Dieses Signal kann dazu benutzt werden um die Überstromzeitstufen zu beeinflussen.
KLA.freigegeben	Meldung: Kalte Last Freigabe
ExS[1].Alarm	Meldung: Alarm
ExS[2].Alarm	Meldung: Alarm
ExS[3].Alarm	Meldung: Alarm
ExS[4].Alarm	Meldung: Alarm
StWÜ.Alarm	Meldung: Alarm Stromwandlerüberwachung
DI Slot X1.DI 1	Meldung: Digitaler Eingang
DI Slot X1.DI 2	Meldung: Digitaler Eingang
DI Slot X1.DI 3	Meldung: Digitaler Eingang
DI Slot X1.DI 4	Meldung: Digitaler Eingang
DI Slot X1.DI 5	Meldung: Digitaler Eingang
DI Slot X1.DI 6	Meldung: Digitaler Eingang
DI Slot X1.DI 7	Meldung: Digitaler Eingang
DI Slot X1.DI 8	Meldung: Digitaler Eingang
Modbus.Leittechnik Bef 1	Leittechnik Befehl
Modbus.Leittechnik Bef 2	Leittechnik Befehl
Modbus.Leittechnik Bef 3	Leittechnik Befehl
Modbus.Leittechnik Bef 4	Leittechnik Befehl
Modbus.Leittechnik Bef 5	Leittechnik Befehl
Modbus.Leittechnik Bef 6	Leittechnik Befehl
Modbus.Leittechnik Bef 7	Leittechnik Befehl
Modbus.Leittechnik Bef 8	Leittechnik Befehl



## Parameter

<i>Name</i>	<i>Beschreibung</i>
Modbus.Leittechnik Bef 9	Leittechnik Befehl
Modbus.Leittechnik Bef 10	Leittechnik Befehl
Modbus.Leittechnik Bef 11	Leittechnik Befehl
Modbus.Leittechnik Bef 12	Leittechnik Befehl
Modbus.Leittechnik Bef 13	Leittechnik Befehl
Modbus.Leittechnik Bef 14	Leittechnik Befehl
Modbus.Leittechnik Bef 15	Leittechnik Befehl
Modbus.Leittechnik Bef 16	Leittechnik Befehl
IEC61850.VirtEing1	Meldung: Virtueller Eingang (IEC61850 GGIO Ind)
IEC61850.VirtEing2	Meldung: Virtueller Eingang (IEC61850 GGIO Ind)
IEC61850.VirtEing3	Meldung: Virtueller Eingang (IEC61850 GGIO Ind)
IEC61850.VirtEing4	Meldung: Virtueller Eingang (IEC61850 GGIO Ind)
IEC61850.VirtEing5	Meldung: Virtueller Eingang (IEC61850 GGIO Ind)
IEC61850.VirtEing6	Meldung: Virtueller Eingang (IEC61850 GGIO Ind)
IEC61850.VirtEing7	Meldung: Virtueller Eingang (IEC61850 GGIO Ind)
IEC61850.VirtEing8	Meldung: Virtueller Eingang (IEC61850 GGIO Ind)
IEC61850.VirtEing9	Meldung: Virtueller Eingang (IEC61850 GGIO Ind)
IEC61850.VirtEing10	Meldung: Virtueller Eingang (IEC61850 GGIO Ind)
IEC61850.VirtEing11	Meldung: Virtueller Eingang (IEC61850 GGIO Ind)
IEC61850.VirtEing12	Meldung: Virtueller Eingang (IEC61850 GGIO Ind)
IEC61850.VirtEing13	Meldung: Virtueller Eingang (IEC61850 GGIO Ind)
IEC61850.VirtEing14	Meldung: Virtueller Eingang (IEC61850 GGIO Ind)
IEC61850.VirtEing15	Meldung: Virtueller Eingang (IEC61850 GGIO Ind)
IEC61850.VirtEing16	Meldung: Virtueller Eingang (IEC61850 GGIO Ind)
IEC61850.VirtEing17	Meldung: Virtueller Eingang (IEC61850 GGIO Ind)
IEC61850.VirtEing18	Meldung: Virtueller Eingang (IEC61850 GGIO Ind)
IEC61850.VirtEing19	Meldung: Virtueller Eingang (IEC61850 GGIO Ind)
IEC61850.VirtEing20	Meldung: Virtueller Eingang (IEC61850 GGIO Ind)
IEC61850.VirtEing21	Meldung: Virtueller Eingang (IEC61850 GGIO Ind)
IEC61850.VirtEing22	Meldung: Virtueller Eingang (IEC61850 GGIO Ind)
IEC61850.VirtEing23	Meldung: Virtueller Eingang (IEC61850 GGIO Ind)
IEC61850.VirtEing24	Meldung: Virtueller Eingang (IEC61850 GGIO Ind)
IEC61850.VirtEing25	Meldung: Virtueller Eingang (IEC61850 GGIO Ind)
IEC61850.VirtEing26	Meldung: Virtueller Eingang (IEC61850 GGIO Ind)
IEC61850.VirtEing27	Meldung: Virtueller Eingang (IEC61850 GGIO Ind)
IEC61850.VirtEing28	Meldung: Virtueller Eingang (IEC61850 GGIO Ind)
IEC61850.VirtEing29	Meldung: Virtueller Eingang (IEC61850 GGIO Ind)
IEC61850.VirtEing30	Meldung: Virtueller Eingang (IEC61850 GGIO Ind)
IEC61850.VirtEing31	Meldung: Virtueller Eingang (IEC61850 GGIO Ind)
IEC61850.VirtEing32	Meldung: Virtueller Eingang (IEC61850 GGIO Ind)

## Parameter

<i>Name</i>	<i>Beschreibung</i>
IEC61850.SPCSO1	Statusbit, die von Clients (z.B. Leittechnik) gesetzt werden können (Single Point Controllable Status Output)
IEC61850.SPCSO2	Statusbit, die von Clients (z.B. Leittechnik) gesetzt werden können (Single Point Controllable Status Output)
IEC61850.SPCSO3	Statusbit, die von Clients (z.B. Leittechnik) gesetzt werden können (Single Point Controllable Status Output)
IEC61850.SPCSO4	Statusbit, die von Clients (z.B. Leittechnik) gesetzt werden können (Single Point Controllable Status Output)
IEC61850.SPCSO5	Statusbit, die von Clients (z.B. Leittechnik) gesetzt werden können (Single Point Controllable Status Output)
IEC61850.SPCSO6	Statusbit, die von Clients (z.B. Leittechnik) gesetzt werden können (Single Point Controllable Status Output)
IEC61850.SPCSO7	Statusbit, die von Clients (z.B. Leittechnik) gesetzt werden können (Single Point Controllable Status Output)
IEC61850.SPCSO8	Statusbit, die von Clients (z.B. Leittechnik) gesetzt werden können (Single Point Controllable Status Output)
IEC61850.SPCSO9	Statusbit, die von Clients (z.B. Leittechnik) gesetzt werden können (Single Point Controllable Status Output)
IEC61850.SPCSO10	Statusbit, die von Clients (z.B. Leittechnik) gesetzt werden können (Single Point Controllable Status Output)
IEC61850.SPCSO11	Statusbit, die von Clients (z.B. Leittechnik) gesetzt werden können (Single Point Controllable Status Output)
IEC61850.SPCSO12	Statusbit, die von Clients (z.B. Leittechnik) gesetzt werden können (Single Point Controllable Status Output)
IEC61850.SPCSO13	Statusbit, die von Clients (z.B. Leittechnik) gesetzt werden können (Single Point Controllable Status Output)
IEC61850.SPCSO14	Statusbit, die von Clients (z.B. Leittechnik) gesetzt werden können (Single Point Controllable Status Output)
IEC61850.SPCSO15	Statusbit, die von Clients (z.B. Leittechnik) gesetzt werden können (Single Point Controllable Status Output)
IEC61850.SPCSO16	Statusbit, die von Clients (z.B. Leittechnik) gesetzt werden können (Single Point Controllable Status Output)
IEC 103.Leittechnik Bef 1	Leittechnik Befehl
IEC 103.Leittechnik Bef 2	Leittechnik Befehl
IEC 103.Leittechnik Bef 3	Leittechnik Befehl
IEC 103.Leittechnik Bef 4	Leittechnik Befehl
IEC 103.Leittechnik Bef 5	Leittechnik Befehl
IEC 103.Leittechnik Bef 6	Leittechnik Befehl
IEC 103.Leittechnik Bef 7	Leittechnik Befehl
IEC 103.Leittechnik Bef 8	Leittechnik Befehl
IEC 103.Leittechnik Bef 9	Leittechnik Befehl
IEC 103.Leittechnik Bef 10	Leittechnik Befehl
Profibus.Leittechnik Bef 1	Leittechnik Befehl
Profibus.Leittechnik Bef 2	Leittechnik Befehl
Profibus.Leittechnik Bef 3	Leittechnik Befehl
Profibus.Leittechnik Bef 4	Leittechnik Befehl
Profibus.Leittechnik Bef 5	Leittechnik Befehl
Profibus.Leittechnik Bef 6	Leittechnik Befehl
Profibus.Leittechnik Bef 7	Leittechnik Befehl
Profibus.Leittechnik Bef 8	Leittechnik Befehl
Profibus.Leittechnik Bef 9	Leittechnik Befehl
Profibus.Leittechnik Bef 10	Leittechnik Befehl
Profibus.Leittechnik Bef 11	Leittechnik Befehl
Profibus.Leittechnik Bef 12	Leittechnik Befehl
Profibus.Leittechnik Bef 13	Leittechnik Befehl
Profibus.Leittechnik Bef 14	Leittechnik Befehl

## Parameter

<i>Name</i>	<i>Beschreibung</i>
Profibus.Leittechnik Bef 15	Leittechnik Befehl
Profibus.Leittechnik Bef 16	Leittechnik Befehl
Logik.LG1.Gatterausgang	Meldung: Ausgang des Logikgatters
Logik.LG1.Timerausgang	Meldung: Ausgang des Timers
Logik.LG1.Ausgang	Meldung: Selbsthaltung des Ausgangs (Q)
Logik.LG1.Invertierter Ausg	Meldung: Negierte Selbsthaltung des Ausgangs (Q NOT)
Logik.LG2.Gatterausgang	Meldung: Ausgang des Logikgatters
Logik.LG2.Timerausgang	Meldung: Ausgang des Timers
Logik.LG2.Ausgang	Meldung: Selbsthaltung des Ausgangs (Q)
Logik.LG2.Invertierter Ausg	Meldung: Negierte Selbsthaltung des Ausgangs (Q NOT)
Logik.LG3.Gatterausgang	Meldung: Ausgang des Logikgatters
Logik.LG3.Timerausgang	Meldung: Ausgang des Timers
Logik.LG3.Ausgang	Meldung: Selbsthaltung des Ausgangs (Q)
Logik.LG3.Invertierter Ausg	Meldung: Negierte Selbsthaltung des Ausgangs (Q NOT)
Logik.LG4.Gatterausgang	Meldung: Ausgang des Logikgatters
Logik.LG4.Timerausgang	Meldung: Ausgang des Timers
Logik.LG4.Ausgang	Meldung: Selbsthaltung des Ausgangs (Q)
Logik.LG4.Invertierter Ausg	Meldung: Negierte Selbsthaltung des Ausgangs (Q NOT)
Logik.LG5.Gatterausgang	Meldung: Ausgang des Logikgatters
Logik.LG5.Timerausgang	Meldung: Ausgang des Timers
Logik.LG5.Ausgang	Meldung: Selbsthaltung des Ausgangs (Q)
Logik.LG5.Invertierter Ausg	Meldung: Negierte Selbsthaltung des Ausgangs (Q NOT)
Logik.LG6.Gatterausgang	Meldung: Ausgang des Logikgatters
Logik.LG6.Timerausgang	Meldung: Ausgang des Timers
Logik.LG6.Ausgang	Meldung: Selbsthaltung des Ausgangs (Q)
Logik.LG6.Invertierter Ausg	Meldung: Negierte Selbsthaltung des Ausgangs (Q NOT)
Logik.LG7.Gatterausgang	Meldung: Ausgang des Logikgatters
Logik.LG7.Timerausgang	Meldung: Ausgang des Timers
Logik.LG7.Ausgang	Meldung: Selbsthaltung des Ausgangs (Q)
Logik.LG7.Invertierter Ausg	Meldung: Negierte Selbsthaltung des Ausgangs (Q NOT)
Logik.LG8.Gatterausgang	Meldung: Ausgang des Logikgatters
Logik.LG8.Timerausgang	Meldung: Ausgang des Timers
Logik.LG8.Ausgang	Meldung: Selbsthaltung des Ausgangs (Q)
Logik.LG8.Invertierter Ausg	Meldung: Negierte Selbsthaltung des Ausgangs (Q NOT)
Logik.LG9.Gatterausgang	Meldung: Ausgang des Logikgatters
Logik.LG9.Timerausgang	Meldung: Ausgang des Timers
Logik.LG9.Ausgang	Meldung: Selbsthaltung des Ausgangs (Q)
Logik.LG9.Invertierter Ausg	Meldung: Negierte Selbsthaltung des Ausgangs (Q NOT)
Logik.LG10.Gatterausgang	Meldung: Ausgang des Logikgatters
Logik.LG10.Timerausgang	Meldung: Ausgang des Timers

## Parameter

<i>Name</i>	<i>Beschreibung</i>
Logik.LG10.Ausgang	Meldung: Selbsthaltung des Ausgangs (Q)
Logik.LG10.Invertierter Ausg	Meldung: Negierte Selbsthaltung des Ausgangs (Q NOT)
Logik.LG11.Gatterausgang	Meldung: Ausgang des Logikgatters
Logik.LG11.Timerausgang	Meldung: Ausgang des Timers
Logik.LG11.Ausgang	Meldung: Selbsthaltung des Ausgangs (Q)
Logik.LG11.Invertierter Ausg	Meldung: Negierte Selbsthaltung des Ausgangs (Q NOT)
Logik.LG12.Gatterausgang	Meldung: Ausgang des Logikgatters
Logik.LG12.Timerausgang	Meldung: Ausgang des Timers
Logik.LG12.Ausgang	Meldung: Selbsthaltung des Ausgangs (Q)
Logik.LG12.Invertierter Ausg	Meldung: Negierte Selbsthaltung des Ausgangs (Q NOT)
Logik.LG13.Gatterausgang	Meldung: Ausgang des Logikgatters
Logik.LG13.Timerausgang	Meldung: Ausgang des Timers
Logik.LG13.Ausgang	Meldung: Selbsthaltung des Ausgangs (Q)
Logik.LG13.Invertierter Ausg	Meldung: Negierte Selbsthaltung des Ausgangs (Q NOT)
Logik.LG14.Gatterausgang	Meldung: Ausgang des Logikgatters
Logik.LG14.Timerausgang	Meldung: Ausgang des Timers
Logik.LG14.Ausgang	Meldung: Selbsthaltung des Ausgangs (Q)
Logik.LG14.Invertierter Ausg	Meldung: Negierte Selbsthaltung des Ausgangs (Q NOT)
Logik.LG15.Gatterausgang	Meldung: Ausgang des Logikgatters
Logik.LG15.Timerausgang	Meldung: Ausgang des Timers
Logik.LG15.Ausgang	Meldung: Selbsthaltung des Ausgangs (Q)
Logik.LG15.Invertierter Ausg	Meldung: Negierte Selbsthaltung des Ausgangs (Q NOT)
Logik.LG16.Gatterausgang	Meldung: Ausgang des Logikgatters
Logik.LG16.Timerausgang	Meldung: Ausgang des Timers
Logik.LG16.Ausgang	Meldung: Selbsthaltung des Ausgangs (Q)
Logik.LG16.Invertierter Ausg	Meldung: Negierte Selbsthaltung des Ausgangs (Q NOT)
Logik.LG17.Gatterausgang	Meldung: Ausgang des Logikgatters
Logik.LG17.Timerausgang	Meldung: Ausgang des Timers
Logik.LG17.Ausgang	Meldung: Selbsthaltung des Ausgangs (Q)
Logik.LG17.Invertierter Ausg	Meldung: Negierte Selbsthaltung des Ausgangs (Q NOT)
Logik.LG18.Gatterausgang	Meldung: Ausgang des Logikgatters
Logik.LG18.Timerausgang	Meldung: Ausgang des Timers
Logik.LG18.Ausgang	Meldung: Selbsthaltung des Ausgangs (Q)
Logik.LG18.Invertierter Ausg	Meldung: Negierte Selbsthaltung des Ausgangs (Q NOT)
Logik.LG19.Gatterausgang	Meldung: Ausgang des Logikgatters
Logik.LG19.Timerausgang	Meldung: Ausgang des Timers
Logik.LG19.Ausgang	Meldung: Selbsthaltung des Ausgangs (Q)
Logik.LG19.Invertierter Ausg	Meldung: Negierte Selbsthaltung des Ausgangs (Q NOT)
Logik.LG20.Gatterausgang	Meldung: Ausgang des Logikgatters
Logik.LG20.Timerausgang	Meldung: Ausgang des Timers

## Parameter

<i>Name</i>	<i>Beschreibung</i>
Logik.LG20.Ausgang	Meldung: Selbsthaltung des Ausgangs (Q)
Logik.LG20.Invertierter Ausg	Meldung: Negierte Selbsthaltung des Ausgangs (Q NOT)
Logik.LG21.Gatterausgang	Meldung: Ausgang des Logikgatters
Logik.LG21.Timerausgang	Meldung: Ausgang des Timers
Logik.LG21.Ausgang	Meldung: Selbsthaltung des Ausgangs (Q)
Logik.LG21.Invertierter Ausg	Meldung: Negierte Selbsthaltung des Ausgangs (Q NOT)
Logik.LG22.Gatterausgang	Meldung: Ausgang des Logikgatters
Logik.LG22.Timerausgang	Meldung: Ausgang des Timers
Logik.LG22.Ausgang	Meldung: Selbsthaltung des Ausgangs (Q)
Logik.LG22.Invertierter Ausg	Meldung: Negierte Selbsthaltung des Ausgangs (Q NOT)
Logik.LG23.Gatterausgang	Meldung: Ausgang des Logikgatters
Logik.LG23.Timerausgang	Meldung: Ausgang des Timers
Logik.LG23.Ausgang	Meldung: Selbsthaltung des Ausgangs (Q)
Logik.LG23.Invertierter Ausg	Meldung: Negierte Selbsthaltung des Ausgangs (Q NOT)
Logik.LG24.Gatterausgang	Meldung: Ausgang des Logikgatters
Logik.LG24.Timerausgang	Meldung: Ausgang des Timers
Logik.LG24.Ausgang	Meldung: Selbsthaltung des Ausgangs (Q)
Logik.LG24.Invertierter Ausg	Meldung: Negierte Selbsthaltung des Ausgangs (Q NOT)
Logik.LG25.Gatterausgang	Meldung: Ausgang des Logikgatters
Logik.LG25.Timerausgang	Meldung: Ausgang des Timers
Logik.LG25.Ausgang	Meldung: Selbsthaltung des Ausgangs (Q)
Logik.LG25.Invertierter Ausg	Meldung: Negierte Selbsthaltung des Ausgangs (Q NOT)
Logik.LG26.Gatterausgang	Meldung: Ausgang des Logikgatters
Logik.LG26.Timerausgang	Meldung: Ausgang des Timers
Logik.LG26.Ausgang	Meldung: Selbsthaltung des Ausgangs (Q)
Logik.LG26.Invertierter Ausg	Meldung: Negierte Selbsthaltung des Ausgangs (Q NOT)
Logik.LG27.Gatterausgang	Meldung: Ausgang des Logikgatters
Logik.LG27.Timerausgang	Meldung: Ausgang des Timers
Logik.LG27.Ausgang	Meldung: Selbsthaltung des Ausgangs (Q)
Logik.LG27.Invertierter Ausg	Meldung: Negierte Selbsthaltung des Ausgangs (Q NOT)
Logik.LG28.Gatterausgang	Meldung: Ausgang des Logikgatters
Logik.LG28.Timerausgang	Meldung: Ausgang des Timers
Logik.LG28.Ausgang	Meldung: Selbsthaltung des Ausgangs (Q)
Logik.LG28.Invertierter Ausg	Meldung: Negierte Selbsthaltung des Ausgangs (Q NOT)
Logik.LG29.Gatterausgang	Meldung: Ausgang des Logikgatters
Logik.LG29.Timerausgang	Meldung: Ausgang des Timers
Logik.LG29.Ausgang	Meldung: Selbsthaltung des Ausgangs (Q)
Logik.LG29.Invertierter Ausg	Meldung: Negierte Selbsthaltung des Ausgangs (Q NOT)
Logik.LG30.Gatterausgang	Meldung: Ausgang des Logikgatters
Logik.LG30.Timerausgang	Meldung: Ausgang des Timers

## Parameter

<i>Name</i>	<i>Beschreibung</i>
Logik.LG30.Ausgang	Meldung: Selbsthaltung des Ausgangs (Q)
Logik.LG30.Invertierter Ausg	Meldung: Negierte Selbsthaltung des Ausgangs (Q NOT)
Logik.LG31.Gatterausgang	Meldung: Ausgang des Logikgatters
Logik.LG31.Timerausgang	Meldung: Ausgang des Timers
Logik.LG31.Ausgang	Meldung: Selbsthaltung des Ausgangs (Q)
Logik.LG31.Invertierter Ausg	Meldung: Negierte Selbsthaltung des Ausgangs (Q NOT)
Logik.LG32.Gatterausgang	Meldung: Ausgang des Logikgatters
Logik.LG32.Timerausgang	Meldung: Ausgang des Timers
Logik.LG32.Ausgang	Meldung: Selbsthaltung des Ausgangs (Q)
Logik.LG32.Invertierter Ausg	Meldung: Negierte Selbsthaltung des Ausgangs (Q NOT)
Logik.LG33.Gatterausgang	Meldung: Ausgang des Logikgatters
Logik.LG33.Timerausgang	Meldung: Ausgang des Timers
Logik.LG33.Ausgang	Meldung: Selbsthaltung des Ausgangs (Q)
Logik.LG33.Invertierter Ausg	Meldung: Negierte Selbsthaltung des Ausgangs (Q NOT)
Logik.LG34.Gatterausgang	Meldung: Ausgang des Logikgatters
Logik.LG34.Timerausgang	Meldung: Ausgang des Timers
Logik.LG34.Ausgang	Meldung: Selbsthaltung des Ausgangs (Q)
Logik.LG34.Invertierter Ausg	Meldung: Negierte Selbsthaltung des Ausgangs (Q NOT)
Logik.LG35.Gatterausgang	Meldung: Ausgang des Logikgatters
Logik.LG35.Timerausgang	Meldung: Ausgang des Timers
Logik.LG35.Ausgang	Meldung: Selbsthaltung des Ausgangs (Q)
Logik.LG35.Invertierter Ausg	Meldung: Negierte Selbsthaltung des Ausgangs (Q NOT)
Logik.LG36.Gatterausgang	Meldung: Ausgang des Logikgatters
Logik.LG36.Timerausgang	Meldung: Ausgang des Timers
Logik.LG36.Ausgang	Meldung: Selbsthaltung des Ausgangs (Q)
Logik.LG36.Invertierter Ausg	Meldung: Negierte Selbsthaltung des Ausgangs (Q NOT)
Logik.LG37.Gatterausgang	Meldung: Ausgang des Logikgatters
Logik.LG37.Timerausgang	Meldung: Ausgang des Timers
Logik.LG37.Ausgang	Meldung: Selbsthaltung des Ausgangs (Q)
Logik.LG37.Invertierter Ausg	Meldung: Negierte Selbsthaltung des Ausgangs (Q NOT)
Logik.LG38.Gatterausgang	Meldung: Ausgang des Logikgatters
Logik.LG38.Timerausgang	Meldung: Ausgang des Timers
Logik.LG38.Ausgang	Meldung: Selbsthaltung des Ausgangs (Q)
Logik.LG38.Invertierter Ausg	Meldung: Negierte Selbsthaltung des Ausgangs (Q NOT)
Logik.LG39.Gatterausgang	Meldung: Ausgang des Logikgatters
Logik.LG39.Timerausgang	Meldung: Ausgang des Timers
Logik.LG39.Ausgang	Meldung: Selbsthaltung des Ausgangs (Q)
Logik.LG39.Invertierter Ausg	Meldung: Negierte Selbsthaltung des Ausgangs (Q NOT)
Logik.LG40.Gatterausgang	Meldung: Ausgang des Logikgatters
Logik.LG40.Timerausgang	Meldung: Ausgang des Timers

## Parameter

<i>Name</i>	<i>Beschreibung</i>
Logik.LG40.Ausgang	Meldung: Selbsthaltung des Ausgangs (Q)
Logik.LG40.Invertierter Ausg	Meldung: Negierte Selbsthaltung des Ausgangs (Q NOT)
Logik.LG41.Gatterausgang	Meldung: Ausgang des Logikgatters
Logik.LG41.Timerausgang	Meldung: Ausgang des Timers
Logik.LG41.Ausgang	Meldung: Selbsthaltung des Ausgangs (Q)
Logik.LG41.Invertierter Ausg	Meldung: Negierte Selbsthaltung des Ausgangs (Q NOT)
Logik.LG42.Gatterausgang	Meldung: Ausgang des Logikgatters
Logik.LG42.Timerausgang	Meldung: Ausgang des Timers
Logik.LG42.Ausgang	Meldung: Selbsthaltung des Ausgangs (Q)
Logik.LG42.Invertierter Ausg	Meldung: Negierte Selbsthaltung des Ausgangs (Q NOT)
Logik.LG43.Gatterausgang	Meldung: Ausgang des Logikgatters
Logik.LG43.Timerausgang	Meldung: Ausgang des Timers
Logik.LG43.Ausgang	Meldung: Selbsthaltung des Ausgangs (Q)
Logik.LG43.Invertierter Ausg	Meldung: Negierte Selbsthaltung des Ausgangs (Q NOT)
Logik.LG44.Gatterausgang	Meldung: Ausgang des Logikgatters
Logik.LG44.Timerausgang	Meldung: Ausgang des Timers
Logik.LG44.Ausgang	Meldung: Selbsthaltung des Ausgangs (Q)
Logik.LG44.Invertierter Ausg	Meldung: Negierte Selbsthaltung des Ausgangs (Q NOT)
Logik.LG45.Gatterausgang	Meldung: Ausgang des Logikgatters
Logik.LG45.Timerausgang	Meldung: Ausgang des Timers
Logik.LG45.Ausgang	Meldung: Selbsthaltung des Ausgangs (Q)
Logik.LG45.Invertierter Ausg	Meldung: Negierte Selbsthaltung des Ausgangs (Q NOT)
Logik.LG46.Gatterausgang	Meldung: Ausgang des Logikgatters
Logik.LG46.Timerausgang	Meldung: Ausgang des Timers
Logik.LG46.Ausgang	Meldung: Selbsthaltung des Ausgangs (Q)
Logik.LG46.Invertierter Ausg	Meldung: Negierte Selbsthaltung des Ausgangs (Q NOT)
Logik.LG47.Gatterausgang	Meldung: Ausgang des Logikgatters
Logik.LG47.Timerausgang	Meldung: Ausgang des Timers
Logik.LG47.Ausgang	Meldung: Selbsthaltung des Ausgangs (Q)
Logik.LG47.Invertierter Ausg	Meldung: Negierte Selbsthaltung des Ausgangs (Q NOT)
Logik.LG48.Gatterausgang	Meldung: Ausgang des Logikgatters
Logik.LG48.Timerausgang	Meldung: Ausgang des Timers
Logik.LG48.Ausgang	Meldung: Selbsthaltung des Ausgangs (Q)
Logik.LG48.Invertierter Ausg	Meldung: Negierte Selbsthaltung des Ausgangs (Q NOT)
Logik.LG49.Gatterausgang	Meldung: Ausgang des Logikgatters
Logik.LG49.Timerausgang	Meldung: Ausgang des Timers
Logik.LG49.Ausgang	Meldung: Selbsthaltung des Ausgangs (Q)
Logik.LG49.Invertierter Ausg	Meldung: Negierte Selbsthaltung des Ausgangs (Q NOT)
Logik.LG50.Gatterausgang	Meldung: Ausgang des Logikgatters
Logik.LG50.Timerausgang	Meldung: Ausgang des Timers

## Parameter

<i>Name</i>	<i>Beschreibung</i>
Logik.LG50.Ausgang	Meldung: Selbsthaltung des Ausgangs (Q)
Logik.LG50.Invertierter Ausg	Meldung: Negierte Selbsthaltung des Ausgangs (Q NOT)
Logik.LG51.Gatterausgang	Meldung: Ausgang des Logikgatters
Logik.LG51.Timerausgang	Meldung: Ausgang des Timers
Logik.LG51.Ausgang	Meldung: Selbsthaltung des Ausgangs (Q)
Logik.LG51.Invertierter Ausg	Meldung: Negierte Selbsthaltung des Ausgangs (Q NOT)
Logik.LG52.Gatterausgang	Meldung: Ausgang des Logikgatters
Logik.LG52.Timerausgang	Meldung: Ausgang des Timers
Logik.LG52.Ausgang	Meldung: Selbsthaltung des Ausgangs (Q)
Logik.LG52.Invertierter Ausg	Meldung: Negierte Selbsthaltung des Ausgangs (Q NOT)
Logik.LG53.Gatterausgang	Meldung: Ausgang des Logikgatters
Logik.LG53.Timerausgang	Meldung: Ausgang des Timers
Logik.LG53.Ausgang	Meldung: Selbsthaltung des Ausgangs (Q)
Logik.LG53.Invertierter Ausg	Meldung: Negierte Selbsthaltung des Ausgangs (Q NOT)
Logik.LG54.Gatterausgang	Meldung: Ausgang des Logikgatters
Logik.LG54.Timerausgang	Meldung: Ausgang des Timers
Logik.LG54.Ausgang	Meldung: Selbsthaltung des Ausgangs (Q)
Logik.LG54.Invertierter Ausg	Meldung: Negierte Selbsthaltung des Ausgangs (Q NOT)
Logik.LG55.Gatterausgang	Meldung: Ausgang des Logikgatters
Logik.LG55.Timerausgang	Meldung: Ausgang des Timers
Logik.LG55.Ausgang	Meldung: Selbsthaltung des Ausgangs (Q)
Logik.LG55.Invertierter Ausg	Meldung: Negierte Selbsthaltung des Ausgangs (Q NOT)
Logik.LG56.Gatterausgang	Meldung: Ausgang des Logikgatters
Logik.LG56.Timerausgang	Meldung: Ausgang des Timers
Logik.LG56.Ausgang	Meldung: Selbsthaltung des Ausgangs (Q)
Logik.LG56.Invertierter Ausg	Meldung: Negierte Selbsthaltung des Ausgangs (Q NOT)
Logik.LG57.Gatterausgang	Meldung: Ausgang des Logikgatters
Logik.LG57.Timerausgang	Meldung: Ausgang des Timers
Logik.LG57.Ausgang	Meldung: Selbsthaltung des Ausgangs (Q)
Logik.LG57.Invertierter Ausg	Meldung: Negierte Selbsthaltung des Ausgangs (Q NOT)
Logik.LG58.Gatterausgang	Meldung: Ausgang des Logikgatters
Logik.LG58.Timerausgang	Meldung: Ausgang des Timers
Logik.LG58.Ausgang	Meldung: Selbsthaltung des Ausgangs (Q)
Logik.LG58.Invertierter Ausg	Meldung: Negierte Selbsthaltung des Ausgangs (Q NOT)
Logik.LG59.Gatterausgang	Meldung: Ausgang des Logikgatters
Logik.LG59.Timerausgang	Meldung: Ausgang des Timers
Logik.LG59.Ausgang	Meldung: Selbsthaltung des Ausgangs (Q)
Logik.LG59.Invertierter Ausg	Meldung: Negierte Selbsthaltung des Ausgangs (Q NOT)
Logik.LG60.Gatterausgang	Meldung: Ausgang des Logikgatters
Logik.LG60.Timerausgang	Meldung: Ausgang des Timers



## Parameter

<i>Name</i>	<i>Beschreibung</i>
Logik.LG60.Ausgang	Meldung: Selbsthaltung des Ausgangs (Q)
Logik.LG60.Invertierter Ausg	Meldung: Negierte Selbsthaltung des Ausgangs (Q NOT)
Logik.LG61.Gatterausgang	Meldung: Ausgang des Logikgatters
Logik.LG61.Timerausgang	Meldung: Ausgang des Timers
Logik.LG61.Ausgang	Meldung: Selbsthaltung des Ausgangs (Q)
Logik.LG61.Invertierter Ausg	Meldung: Negierte Selbsthaltung des Ausgangs (Q NOT)
Logik.LG62.Gatterausgang	Meldung: Ausgang des Logikgatters
Logik.LG62.Timerausgang	Meldung: Ausgang des Timers
Logik.LG62.Ausgang	Meldung: Selbsthaltung des Ausgangs (Q)
Logik.LG62.Invertierter Ausg	Meldung: Negierte Selbsthaltung des Ausgangs (Q NOT)
Logik.LG63.Gatterausgang	Meldung: Ausgang des Logikgatters
Logik.LG63.Timerausgang	Meldung: Ausgang des Timers
Logik.LG63.Ausgang	Meldung: Selbsthaltung des Ausgangs (Q)
Logik.LG63.Invertierter Ausg	Meldung: Negierte Selbsthaltung des Ausgangs (Q NOT)
Logik.LG64.Gatterausgang	Meldung: Ausgang des Logikgatters
Logik.LG64.Timerausgang	Meldung: Ausgang des Timers
Logik.LG64.Ausgang	Meldung: Selbsthaltung des Ausgangs (Q)
Logik.LG64.Invertierter Ausg	Meldung: Negierte Selbsthaltung des Ausgangs (Q NOT)
Logik.LG65.Gatterausgang	Meldung: Ausgang des Logikgatters
Logik.LG65.Timerausgang	Meldung: Ausgang des Timers
Logik.LG65.Ausgang	Meldung: Selbsthaltung des Ausgangs (Q)
Logik.LG65.Invertierter Ausg	Meldung: Negierte Selbsthaltung des Ausgangs (Q NOT)
Logik.LG66.Gatterausgang	Meldung: Ausgang des Logikgatters
Logik.LG66.Timerausgang	Meldung: Ausgang des Timers
Logik.LG66.Ausgang	Meldung: Selbsthaltung des Ausgangs (Q)
Logik.LG66.Invertierter Ausg	Meldung: Negierte Selbsthaltung des Ausgangs (Q NOT)
Logik.LG67.Gatterausgang	Meldung: Ausgang des Logikgatters
Logik.LG67.Timerausgang	Meldung: Ausgang des Timers
Logik.LG67.Ausgang	Meldung: Selbsthaltung des Ausgangs (Q)
Logik.LG67.Invertierter Ausg	Meldung: Negierte Selbsthaltung des Ausgangs (Q NOT)
Logik.LG68.Gatterausgang	Meldung: Ausgang des Logikgatters
Logik.LG68.Timerausgang	Meldung: Ausgang des Timers
Logik.LG68.Ausgang	Meldung: Selbsthaltung des Ausgangs (Q)
Logik.LG68.Invertierter Ausg	Meldung: Negierte Selbsthaltung des Ausgangs (Q NOT)
Logik.LG69.Gatterausgang	Meldung: Ausgang des Logikgatters
Logik.LG69.Timerausgang	Meldung: Ausgang des Timers
Logik.LG69.Ausgang	Meldung: Selbsthaltung des Ausgangs (Q)
Logik.LG69.Invertierter Ausg	Meldung: Negierte Selbsthaltung des Ausgangs (Q NOT)
Logik.LG70.Gatterausgang	Meldung: Ausgang des Logikgatters
Logik.LG70.Timerausgang	Meldung: Ausgang des Timers

## Parameter

<i>Name</i>	<i>Beschreibung</i>
Logik.LG70.Ausgang	Meldung: Selbsthaltung des Ausgangs (Q)
Logik.LG70.Invertierter Ausg	Meldung: Negierte Selbsthaltung des Ausgangs (Q NOT)
Logik.LG71.Gatterausgang	Meldung: Ausgang des Logikgatters
Logik.LG71.Timerausgang	Meldung: Ausgang des Timers
Logik.LG71.Ausgang	Meldung: Selbsthaltung des Ausgangs (Q)
Logik.LG71.Invertierter Ausg	Meldung: Negierte Selbsthaltung des Ausgangs (Q NOT)
Logik.LG72.Gatterausgang	Meldung: Ausgang des Logikgatters
Logik.LG72.Timerausgang	Meldung: Ausgang des Timers
Logik.LG72.Ausgang	Meldung: Selbsthaltung des Ausgangs (Q)
Logik.LG72.Invertierter Ausg	Meldung: Negierte Selbsthaltung des Ausgangs (Q NOT)
Logik.LG73.Gatterausgang	Meldung: Ausgang des Logikgatters
Logik.LG73.Timerausgang	Meldung: Ausgang des Timers
Logik.LG73.Ausgang	Meldung: Selbsthaltung des Ausgangs (Q)
Logik.LG73.Invertierter Ausg	Meldung: Negierte Selbsthaltung des Ausgangs (Q NOT)
Logik.LG74.Gatterausgang	Meldung: Ausgang des Logikgatters
Logik.LG74.Timerausgang	Meldung: Ausgang des Timers
Logik.LG74.Ausgang	Meldung: Selbsthaltung des Ausgangs (Q)
Logik.LG74.Invertierter Ausg	Meldung: Negierte Selbsthaltung des Ausgangs (Q NOT)
Logik.LG75.Gatterausgang	Meldung: Ausgang des Logikgatters
Logik.LG75.Timerausgang	Meldung: Ausgang des Timers
Logik.LG75.Ausgang	Meldung: Selbsthaltung des Ausgangs (Q)
Logik.LG75.Invertierter Ausg	Meldung: Negierte Selbsthaltung des Ausgangs (Q NOT)
Logik.LG76.Gatterausgang	Meldung: Ausgang des Logikgatters
Logik.LG76.Timerausgang	Meldung: Ausgang des Timers
Logik.LG76.Ausgang	Meldung: Selbsthaltung des Ausgangs (Q)
Logik.LG76.Invertierter Ausg	Meldung: Negierte Selbsthaltung des Ausgangs (Q NOT)
Logik.LG77.Gatterausgang	Meldung: Ausgang des Logikgatters
Logik.LG77.Timerausgang	Meldung: Ausgang des Timers
Logik.LG77.Ausgang	Meldung: Selbsthaltung des Ausgangs (Q)
Logik.LG77.Invertierter Ausg	Meldung: Negierte Selbsthaltung des Ausgangs (Q NOT)
Logik.LG78.Gatterausgang	Meldung: Ausgang des Logikgatters
Logik.LG78.Timerausgang	Meldung: Ausgang des Timers
Logik.LG78.Ausgang	Meldung: Selbsthaltung des Ausgangs (Q)
Logik.LG78.Invertierter Ausg	Meldung: Negierte Selbsthaltung des Ausgangs (Q NOT)
Logik.LG79.Gatterausgang	Meldung: Ausgang des Logikgatters
Logik.LG79.Timerausgang	Meldung: Ausgang des Timers
Logik.LG79.Ausgang	Meldung: Selbsthaltung des Ausgangs (Q)
Logik.LG79.Invertierter Ausg	Meldung: Negierte Selbsthaltung des Ausgangs (Q NOT)
Logik.LG80.Gatterausgang	Meldung: Ausgang des Logikgatters
Logik.LG80.Timerausgang	Meldung: Ausgang des Timers

## Parameter











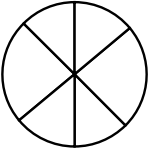

---

<i>Name</i>	<i>Beschreibung</i>
Logik.LG80.Ausgang	Meldung: Selbsthaltung des Ausgangs (Q)
Logik.LG80.Invertierter Ausg	Meldung: Negierte Selbsthaltung des Ausgangs (Q NOT)

## Zugriffsberechtigungen

### Passwörter - Bereiche

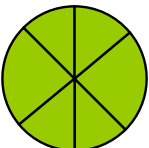
Die folgende Tabelle zeigt eine Auflistung der Berechtigungspasswörter und die Bereiche, die damit zugänglich werden.

Bereichssymbole	Berechtigungspasswort	Zugang zu:
	 Nur Lesen-Lv0	Der Level 0 ermöglicht nur lesenden Zugriff auf die Einstellungen und Parameter des Geräts. In diesen Level fällt das Gerät nach längerer Inaktivität automatisch zurück.
	 Schutz-Lv1	Dieses Passwort gibt den Zugang zu den Reset- und Quittierungsmöglichkeiten frei. Zusätzlich ermöglicht es das Absetzen von manuellen Triggern.
	 Schutz-Lv2	Dieses Passwort gibt den Zugang zu den Reset- und Quittierungsmöglichkeiten frei. Darüber hinaus ermöglicht es die Änderung von Schutzeinstellungen und das Konfigurieren des Auslöse-Managers.
	 Strg-Lv1	Dieses Passwort gibt den Zugang für das Schalten von Schaltgeräten frei.
	 Strg-Lv2	Dieses Passwort gibt den Zugang für das Schalten von Schaltgeräten frei. Darüber hinaus ermöglicht es die Änderung von Schaltgeräteparametern (Schalthoheit, Verriegelungen, allgemeine Schaltgeräteeinstellungen, LS Wartung...).
	 Admin-Lv3	Dieses Passwort verschafft universellen Zugang zu allen Geräteeinstellungen (Gerätekonfiguration). Diese umfassen auch die Projektierung, Geräteparameter (z.B. Datum und Uhrzeit), Feldparameter, Serviceparameter und die Logik.

#### HINWEIS

Nach längerer Inaktivität in einem Level oberhalb des Levels „Nur lesen-Lv0“ (diese Zeit ist parametrierbar, zwischen 20-3600 Sekunden) fällt das Gerät automatisch in den Level „Nur lesen-Lv0“ zurück. Dieser Parameter (t-max-Edit) kann im Menü [Geräteparameter\HMI] modifiziert werden.

Zugangsbereiche der Passwort-Level:

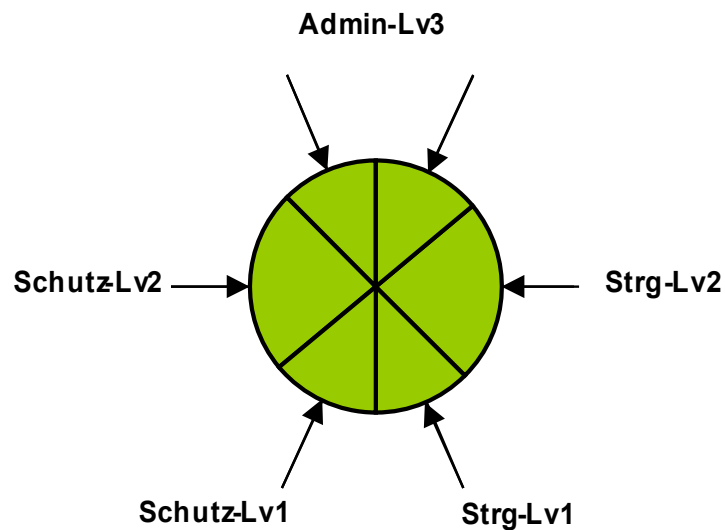

**HINWEIS**

Stellen Sie sicher, dass für alle Zugangsberechtigungen hinreichend sichere Passwörter vergeben werden, die nur den autorisierten Personen bekannt sind.

**HINWEIS**

Durch ein Schlosssymbol oben rechts im Gerätedisplay wird indiziert ob momentan Zugriffsberechtigungen bestehen. Das bedeutet, in der Betriebsart "Nur lesen Lv0" wird in der oberen rechten Ecke des Gerätedisplays ein geschlossenes Schlosssymbol angezeigt. Sobald Zugriffsberechtigungen oberhalb des "Nur lesen" Levels bestehen, wird oben rechts im Gerätedisplay ein geöffnetes Schlosssymbol dargestellt.

**HINWEIS**

Während der Parametrierung ist die C-Taste für das Verwerfen der Parameteränderungen reserviert. Daher ist es nicht möglich, während der Parametrierung Quittierungen vorzunehmen.

Das Quittieren ist nur möglich, wenn oben rechts im Display dieses Symbol sichtbar ist:



**HINWEIS**



Passwörter sind den Geräten fest zugeordnet. Durch das Kopieren des Geräteparameterbaums werden keine Passwörter überschrieben. Wenn Sie z.B. offline eine Parameterdatei erstellen oder eine Parameterdatei von einem Gerät zu einem anderen übertragen, werden dadurch keine bestehenden Gerätepasswörter überschrieben.

*Verfügbare Level/Zugangsberechtigungen*

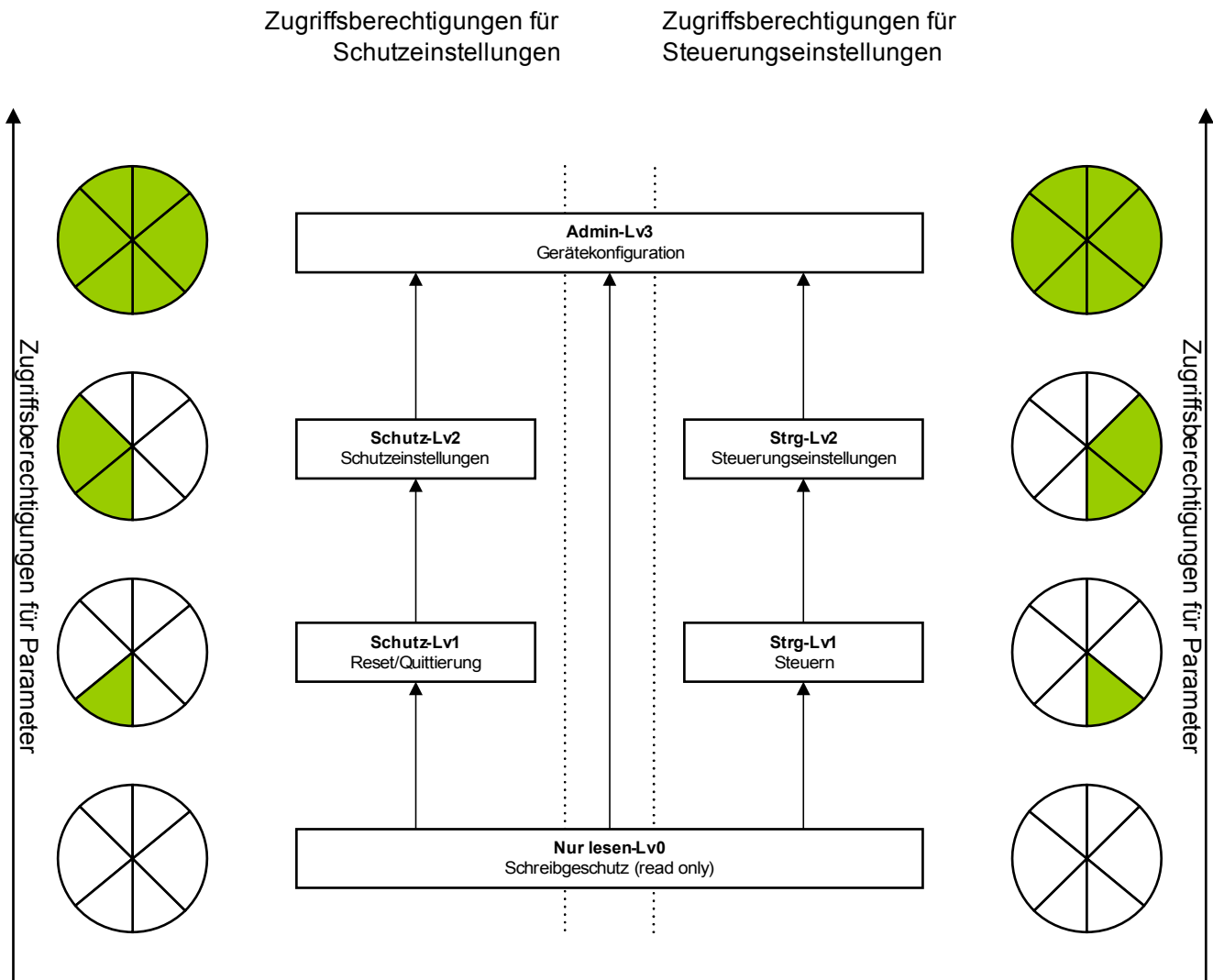
Die Zugriffsberechtigungen sind in Form von zwei hierarchischen Strängen, angelegt. Das Administratorpasswort verschafft Zugang zu allen Parametern und Einstellwerten.



Legende : Lv = Level

-  Parameter können nur gelesen werden
-  Parameter können modifiziert werden

## Wie sehe ich, in welchem Level ich mich befinde?

Im Menü [Geräteparameter\Zugangsberechtigungen] kann eingesehen werden, welche Zugangsberechtigungen freigeschaltet sind.

Sobald eine Zugangsberechtigung oberhalb der Zugriffsberechtigung »Nur lesen-Lv0« besteht, wird dies durch ein geöffnetes Schlosssymbol in der oberen rechten Ecke des Gerätedisplays angezeigt.

## Freischalten von Zugangsberechtigungen

Im Menü [Geräteparameter\Zugangsberechtigungen] können am Gerät freigeschaltet oder zurückgegeben werden.

## Ändern von Passwörtern

Die Passwörter können im Gerät im Menü [Geräteparameter\Passwort\Passwort ändern] oder über die Bediensoftware *Smart view* geändert werden.

### HINWEIS

Ein Passwort darf nur aus einer beliebigen Kombination der Zahlen 1, 2, 3, und 4 bestehen.

**Alle anderen Zeichen und Tasten werden nicht akzeptiert.**

Um ein Passwort zu ändern ist zunächst das alte Passwort einzugeben. Das neue Passwort (bis zu 8 Zeichen) ist doppelt zu bestätigen.

Gehen Sie wie folgt vor:

- Geben Sie Ihr altes Passwort mit Hilfe der Softkeys ein. Bestätigen Sie das alte Passwort durch Betätigen der »OK-Taste«.
- Geben Sie das neue Passwort mit Hilfe der Softkeys ein. Bestätigen Sie das neue Passwort durch Betätigen der »OK-Taste«.
- Geben Sie das neue Passwort erneut mit Hilfe der Softkeys ein. Bestätigen Sie das neue Passwort durch Betätigen der »OK-Taste«.

## Deaktivieren von Passwörtern während der Inbetriebnahme

Es ist möglich, für die Inbetriebnahme Passwörter zu deaktivieren. Dies ist ausdrücklich und ausschließlich für Inbetriebnahmezwecke zulässig. Dazu kann für die entsprechende Zugriffsberechtigung(-en) ein leeres Passwort verwendet werden. Alle Zugriffsberechtigungen, die mit einem leeren Passwort versehen werden gelten als dauerhaft erteilt. Dies bedeutet, dass alle durch diese Berechtigung geschützten Parameter und Einstellungen ohne erneute Passwortabfrage geändert werden können. Ein Wechsel in den Zugriffslevel »Nur lesen-Lv0« ist dann für die freigeschalteten Bereiche nicht mehr möglich (auch nicht nach Ablauf der maximalen Editierzeit am HMI).



**Stellen Sie sicher, dass nach der Inbetriebnahme alle Passwörter wieder aktiviert werden. Das bedeutet, dass alle Zugriffsbereiche durch ein Passwort geschützt werden, dass mindestens aus vier Zeichen besteht.**

**Woodward haftet grundsätzlich nicht für Schäden, die aus der Deaktivierung des Passwortschutzes resultieren.**

## Passworteingabe am Gerät

Passwörter werden über die Softkeys eingegeben.

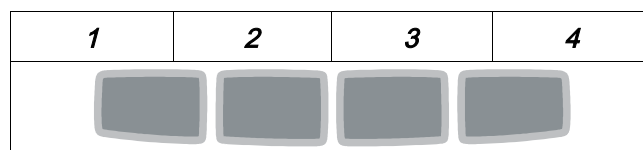

Beispiel: Für das Passwort (3244) drücken Sie nacheinander:

- Softkey 3
- Softkey 2
- Softkey 4
- Softkey 4

## Passwort vergessen

Durch einen Kaltstart mit gedrückt gehaltener »C«-Taste kann ein Rücksetz-Menü aufgerufen werden. Hier können alle Passwörter auf die Werkseinstellung »1234« zurückgesetzt werden. Wählen Sie hierzu die Abfrage »Reset passwords (Alle Passwörter zurücksetzen)?« mit »Yes (Ja)«.



## Parametrieren am HMI

Jedem Parameter ist eine Zugriffsberechtigungen zugeordnet. Nur wenn Sie über eine ausreichende Zugriffsberechtigung verfügen, können die Parameter editiert und gespeichert werden.

Die für die Änderung von Einstellungen erforderlichen Zugriffsberechtigungen können vorab durch einen gezielten Wechsel des Levels innerhalb des Zugriffsrechte-Menüs oder kontextabhängig erteilt werden. Im Folgenden wird zunächst die Variante mit gezieltem Anwählen von Zugriffsberechtigungen (Wechsel in einen Level) und danach die kontextabhängige Option beschrieben.

### Option 1: Gezielte Anwahl einer Zugriffsberechtigung:

Wechseln Sie in das Menü [Geräteparameter\Zugriffsberechtigungen].

Wählen Sie bzw. Navigieren Sie die gewünschte Zugangsberechtigung (Level) an. Geben Sie das erforderliche Passwort ein. Nach der Eingabe des korrekten Passworts verfügen Sie nun über die entsprechenden Zugangsberechtigungen. Zum Parametrieren gehen Sie nun wie folgt vor:

Navigieren Sie zu einem Parameter, der geändert werden soll. Wenn der gewünschte Parameter angewählt ist, dann sollte nun unten rechts im Display ein „Schraubenschlüsselsymbol“ sichtbar sein.



Dieses Symbol zeigt an, dass der Parameter nun editiert werden kann, da die erforderliche Berechtigung vorliegt. Betätigen Sie nun den Softkey »Schraubenschlüssel«, um den Parameter zu editieren. Ändern Sie den Parameter.

Sie können nun:

- Die Änderung speichern und vom System übernehmen lassen, oder
- weitere Parameter verändern und erst danach die geänderten Parameter abschließend speichern und vom Gerät dauerhaft übernehmen lassen.

#### *Parameteränderung sofort speichern*

- Um den geänderten Parameter sofort zu speichern und vom Gerät übernehmen zu lassen, drücken Sie die »OK«-Taste. Bestätigen Sie die Parameteränderung (Parameteränderung speichern?) durch Betätigen des »Ja«-Softkeys oder verwerfen Sie sie durch »Nein«.

#### *Weitere Parameter ändern und erst dann speichern*

- Navigieren Sie zu weiteren Parametern und ändern Sie diese.

## HINWEIS

Durch ein Sternsymbol vor den veränderten Parametern wird angezeigt, dass die Änderungen nur zwischengespeichert, aber noch nicht abschließend gespeichert bzw. vom Gerät übernommen sind. Zur Steigerung der Übersichtlichkeit, insbesondere bei komplexen Parameteränderungen, wird auch auf jeder weiteren Menüebene oberhalb der zwischengespeicherten Parameter durch das Sternsymbol der Parameteränderungswunsch angezeigt (Sternchenspur). Dadurch kann von der Hauptmenüebene aus jederzeit kontrolliert bzw. verfolgt werden, wo noch nicht abschließend gespeicherte Parameteränderungen vorgenommen wurden.

Über die Sternchenspur zu den zwischengespeicherten Parameteränderungen hinaus wird oben links im Gerätedisplay ein globales Parameteränderungs-Sternsymbol eingeblendet. Somit ist von jedem Punkt des Menübaums aus sofort erkennbar, dass es vom Gerät noch nicht übernommene Parameteränderungen gibt.

Um die abschließende Speicherung aller Parameteränderungen einzuleiten, betätigen Sie die »OK«-Taste. Bestätigen Sie die Parameteränderung durch Betätigen des »Ja«-Softkeys oder verwerfen Sie sie durch den Softkey »Nein«.

## HINWEIS

Wenn anstelle des Schraubenschlüsselsymbols ein Schlüssel symbol angezeigt wird,



dann wird hierdurch angezeigt, dass keine ausreichende Berechtigung vorliegt. Für Änderungen an diesem Parameter benötigen Sie das entsprechende Passwort.

## HINWEIS

Plausibilitätsüberprüfung: Zum Vermeiden von offensichtlichen Fehlparametrierungen überwacht das Gerät kontinuierlich alle zwischengespeicherten Parameteränderungen. Erkennt das Gerät eine Implausibilität, so wird diese durch ein Fragezeichen vor dem betreffenden Parameter angezeigt. Zur Steigerung der Übersichtlichkeit, insbesondere bei komplexen Parameteränderungen, wird auch auf jeder weiteren Menüebene oberhalb der zwischengespeicherten Parameter durch das Fragezeichensymbol die Implausibilität angezeigt (Plausibilitätsspur). Dadurch kann von der Hauptmenüebene aus jederzeit kontrolliert bzw. verfolgt werden, wo Implausibilitäten abgespeichert werden sollen.

Über die Fragezeichenspur zu den zwischengespeicherten implausiblen Parameteränderungen hinaus wird oben links im Gerätedisplay ein globales Implausibilitätssymbol/Fragezeichen eingeblendet. Somit ist von jedem Punkt des Menübaums aus sofort erkennbar, dass das Gerät Implausibilitäten erkannt hat.

Ein Fragezeichen/Implausibilitätssymbol überschreibt stets eine Sternchen/Parameteränderungsanzeige.

Erkennt das Gerät eine Implausibilität, verweigert es das Speichern und Übernehmen der Parameter

## Option 2: Kontextabhängige Zugangsberechtigung

Navigieren Sie zu einem Parameter, der geändert werden soll. Wenn der gewünschte Parameter angewählt ist, ist unten rechts im Display ein „Schlüsselsymbol“ sichtbar.



Dieses Symbol zeigt an, dass Sie sich entweder noch im »Nur lesen Lv0«-Level befinden, oder dass der Level, in dem Sie sich befinden keine ausreichende Berechtigung für die gewünschte Parameteränderung darstellt.

Betätigen Sie diesen SOFTKEY und geben ein Passwort<sup>1)</sup> ein, dass die erforderliche Berechtigung erteilt. Ändern Sie den Parameter.

<sup>1)</sup> Auf dieser Seite wird Ihnen auch ein Hinweis gegeben, welches Passwort/Zugangsberechtigung für eine Änderung dieses Parameters erforderlich ist.

Sie können nun:

- Die Änderung speichern und vom System übernehmen lassen, oder
- weitere Parameter verändern und erst danach die geänderten Parameter abschließend speichern und vom Gerät dauerhaft übernehmen lassen.

### *Parameteränderung sofort speichern*

- Um den geänderten Parameter sofort zu speichern und vom Gerät übernehmen zu lassen, drücken Sie die »OK«-Taste. Bestätigen Sie die Parameteränderung (Parameteränderung speichern?) durch Betätigen des »Ja«-Softkeys oder verwerfen Sie sie durch »Nein«.

### *Weitere Parameter ändern und erst dann speichern*

- Navigieren Sie zu weiteren Parametern und ändern Sie diese.

## HINWEIS

Durch ein Sternsymbol vor den veränderten Parametern wird angezeigt, dass die Änderungen nur zwischengespeichert, aber noch nicht abschließend gespeichert bzw. vom Gerät übernommen sind. Zur Steigerung der Übersichtlichkeit, insbesondere bei komplexen Parameteränderungen, wird auch auf jeder weiteren Menüebene oberhalb der zwischengespeicherten Parameter durch das Sternsymbol der Parameteränderungswunsch angezeigt (Sternchenspur). Dadurch kann von der Hauptmenüebene aus jederzeit kontrolliert bzw. verfolgt werden, wo noch nicht abschließend gespeicherte Parameteränderungen vorgenommen wurden.

Über die Sternchenspur zu den zwischengespeicherten Parameteränderungen hinaus wird oben links im Gerätedisplay ein globales Parameteränderungs-Sternsymbol eingeblendet. Somit ist von jedem Punkt des Menübaums aus sofort erkennbar, dass es vom Gerät noch nicht übernommene Parameteränderungen gibt.

Um die abschließende Speicherung aller Parameteränderungen einzuleiten, betätigen Sie die »OK«-Taste. Bestätigen Sie die Parameteränderung durch Betätigen des »Ja«-Softkeys oder verwerfen Sie sie durch den Softkey »Nein«.

## HINWEIS

**Plausibilitätsüberprüfung:** Zur Vermeidung von offensichtlichen Fehlparametrierungen überwacht das Gerät kontinuierlich alle zwischengespeicherten Parameteränderungen. Erkennt das Gerät eine Implausibilität, so wird diese durch ein Fragezeichen vor dem betreffenden Parameter angezeigt.  
Zur Steigerung der Übersichtlichkeit, insbesondere bei komplexen Parameteränderungen, wird auch auf jeder weiteren Menüebene oberhalb der zwischengespeicherten Parameter durch das Fragezeichensymbol die Implausibilität angezeigt (Plausibilitätsspur). Dadurch kann von der Hauptmenüebene aus jederzeit kontrolliert bzw. verfolgt werden, wo Implausibilitäten abgespeichert werden sollen.

Über die Fragezeichenspur zu den zwischengespeicherten implausiblen Parameteränderungen hinaus wird oben links im Gerätedisplay ein globales Implausibilitätssymbol/Fragezeichen eingeblendet. Somit ist von jedem Punkt des Menübaums aus sofort erkennbar, dass das Gerät Implausibilitäten erkannt hat.

Ein Fragezeichen/Implausibilitätssymbol überschreibt stets eine Sternchen/Parameteränderungsanzeige.

Erkennt das Gerät eine Implausibilität, verweigert es das Speichern und Übernehmen der Parameter.

## HINWEIS

Es ist möglich für die Erteilung von Zugangsberechtigungen Passwörter höherer Zugangsbereiche zu verwenden. So kann z.B. das Administratorpasswort verwendet werden um die Zugangsberechtigung für einen Schutzparameter zu erlangen. Es ist wichtig, dabei zu wissen, dass der Zugriffslevel des Parameters, der geändert werden soll, festlegt, welche Zugangsberechtigung nach erfolgreicher Passworteingabe erlangt wird. Das bedeutet in dem oben erwähnten Beispiel. Wird das Administratorpasswort verwendet, um einen Parameter ändern zu können, für den das „Schutz-Lv2“ Passwort erforderlich ist, dann wird mit der Eingabe des Administratorpassworts in den „Schutz-Lv2“-Level gewechselt.

Die Zugriffsberechtigung eines jeden Parameters bestimmt den Level, in dem sich das Gerät nach erfolgreicher Passworteingabe befindet. Dies gilt insbesondere auch, wenn höherwertige Passwörter verwendet werden.

## Schutzparameter



Durch das Projektieren von Schutzfunktionalität verändern Sie auch die Gerätefunktionalität.

Für alle, sich aus Fehlprojektierungen ergebenden Personen- und Sachschäden, übernimmt der Hersteller keinerlei Haftung.

**Woodward Kempen GmbH** bietet die Projektierung/Parametrierung auch als Dienstleistung an.

Die Schutzparameter umfassen folgende Parameterzweige:

- Globale Schutzparameter: »Globale Schutzparam«: Hier finden Sie alle Schutzparameter, die global gelten, unabhängig von den Parametersätzen.
- Satzparameter: »Satz 1..4«: Alle Schutzparameter, die hier festgelegt werden, werden erst dann wirksam, wenn der Parametersatz, in dem sie festgelegt wurden, als aktiver Satz ausgewählt wird.

## Parametersätze

### Parametersatzumschaltung

Im Menü »Schutzparameter/Satz-Umschaltung« können Sie:

- Einen von 4 Schutzparametersätzen manuell aktivieren.
- Für jeden der 4 Parametersätze ein Aktivierungssignal rangieren.
- Die Umschaltung über die Leittechnik auswählen.
- Den momentan aktiven Parametersatz einsehen (vom *Smart view* aus nur bei aktiver Geräteverbindung)

<b>Option</b>	<b>Parametersatzumschaltung</b>
<i>Manuelle Vorgabe</i>	Umschaltung, wenn über das Menü »Schutzparameter/Satz-Umschaltung« ein anderer Parametersatz ausgewählt wird.
<i>Via Eingangsfunktion (z.B. Digitaler Eingang)</i>	<p>Auf einen anderen Parametersatz wird erst dann umgeschaltet, wenn die Umschaltung eindeutig ist.</p> <p>Das bedeutet, es darf nur ein Eingangssignal aktiv sein. Andernfalls erfolgt keine Änderung.</p> <p>Beispiel: Ausgangssituation:                      Parametersatz 1 ist der DI3 zugeordnet. DI3 ist aktiv „1“.                      Parametersatz 2 ist der DI4 zugeordnet. DI4 ist inaktiv „0“.</p> <p>Nun soll von Parametersatz 1 auf Parametersatz 2 umgeschaltet werden. Dazu muss zunächst DI3 inaktiv „0“ werden. Danach muss DI4 aktiv sein „1“.</p> <p>Fällt nun der DI4 wieder ab „0“, so bleibt Parametersatz 2 solange aktiv „1“ bis ein eindeutiger Umschaltbefehl anliegt, z.B. nur DI3 ist/wird aktiv.</p>
<i>Via Leittechnik</i>	Umschaltung, wenn ein eindeutiger Leittechnikbefehl (SCADA-Kommando) vorliegt. Andernfalls erfolgt keine Änderung.



Die Befehle sind im Kapitel Systemparameter beschrieben.

## Signale die für die Parametersatzumschaltung verwendet werden können

Name	Beschreibung
-.-	Keine Rangierung
StWÜ.Alarm	Meldung: Alarm Stromwandlerüberwachung
DI Slot X1.DI 1	Meldung: Digitaler Eingang
DI Slot X1.DI 2	Meldung: Digitaler Eingang
DI Slot X1.DI 3	Meldung: Digitaler Eingang
DI Slot X1.DI 4	Meldung: Digitaler Eingang
DI Slot X1.DI 5	Meldung: Digitaler Eingang
DI Slot X1.DI 6	Meldung: Digitaler Eingang
DI Slot X1.DI 7	Meldung: Digitaler Eingang
DI Slot X1.DI 8	Meldung: Digitaler Eingang
Logik.LG1.Gatterausgang	Meldung: Ausgang des Logikgatters
Logik.LG1.Timerausgang	Meldung: Ausgang des Timers
Logik.LG1.Ausgang	Meldung: Selbsthaltung des Ausganges (Q)
Logik.LG1.Invertierter Ausg	Meldung: Negierte Selbsthaltung des Ausganges (Q NOT)
Logik.LG2.Gatterausgang	Meldung: Ausgang des Logikgatters
Logik.LG2.Timerausgang	Meldung: Ausgang des Timers
Logik.LG2.Ausgang	Meldung: Selbsthaltung des Ausganges (Q)
Logik.LG2.Invertierter Ausg	Meldung: Negierte Selbsthaltung des Ausganges (Q NOT)
Logik.LG3.Gatterausgang	Meldung: Ausgang des Logikgatters
Logik.LG3.Timerausgang	Meldung: Ausgang des Timers
Logik.LG3.Ausgang	Meldung: Selbsthaltung des Ausganges (Q)
Logik.LG3.Invertierter Ausg	Meldung: Negierte Selbsthaltung des Ausganges (Q NOT)
Logik.LG4.Gatterausgang	Meldung: Ausgang des Logikgatters
Logik.LG4.Timerausgang	Meldung: Ausgang des Timers
Logik.LG4.Ausgang	Meldung: Selbsthaltung des Ausganges (Q)
Logik.LG4.Invertierter Ausg	Meldung: Negierte Selbsthaltung des Ausganges (Q NOT)
Logik.LG5.Gatterausgang	Meldung: Ausgang des Logikgatters
Logik.LG5.Timerausgang	Meldung: Ausgang des Timers
Logik.LG5.Ausgang	Meldung: Selbsthaltung des Ausganges (Q)
Logik.LG5.Invertierter Ausg	Meldung: Negierte Selbsthaltung des Ausganges (Q NOT)
Logik.LG6.Gatterausgang	Meldung: Ausgang des Logikgatters
Logik.LG6.Timerausgang	Meldung: Ausgang des Timers
Logik.LG6.Ausgang	Meldung: Selbsthaltung des Ausganges (Q)
Logik.LG6.Invertierter Ausg	Meldung: Negierte Selbsthaltung des Ausganges (Q NOT)
Logik.LG7.Gatterausgang	Meldung: Ausgang des Logikgatters
Logik.LG7.Timerausgang	Meldung: Ausgang des Timers
Logik.LG7.Ausgang	Meldung: Selbsthaltung des Ausganges (Q)
Logik.LG7.Invertierter Ausg	Meldung: Negierte Selbsthaltung des Ausganges (Q NOT)

## Parameter

<i>Name</i>	<i>Beschreibung</i>
Logik.LG8.Gatterausgang	Meldung: Ausgang des Logikgatters
Logik.LG8.Timerausgang	Meldung: Ausgang des Timers
Logik.LG8.Ausgang	Meldung: Selbsthaltung des Ausgangs (Q)
Logik.LG8.Invertierter Ausg	Meldung: Negierte Selbsthaltung des Ausgangs (Q NOT)
Logik.LG9.Gatterausgang	Meldung: Ausgang des Logikgatters
Logik.LG9.Timerausgang	Meldung: Ausgang des Timers
Logik.LG9.Ausgang	Meldung: Selbsthaltung des Ausgangs (Q)
Logik.LG9.Invertierter Ausg	Meldung: Negierte Selbsthaltung des Ausgangs (Q NOT)
Logik.LG10.Gatterausgang	Meldung: Ausgang des Logikgatters
Logik.LG10.Timerausgang	Meldung: Ausgang des Timers
Logik.LG10.Ausgang	Meldung: Selbsthaltung des Ausgangs (Q)
Logik.LG10.Invertierter Ausg	Meldung: Negierte Selbsthaltung des Ausgangs (Q NOT)
Logik.LG11.Gatterausgang	Meldung: Ausgang des Logikgatters
Logik.LG11.Timerausgang	Meldung: Ausgang des Timers
Logik.LG11.Ausgang	Meldung: Selbsthaltung des Ausgangs (Q)
Logik.LG11.Invertierter Ausg	Meldung: Negierte Selbsthaltung des Ausgangs (Q NOT)
Logik.LG12.Gatterausgang	Meldung: Ausgang des Logikgatters
Logik.LG12.Timerausgang	Meldung: Ausgang des Timers
Logik.LG12.Ausgang	Meldung: Selbsthaltung des Ausgangs (Q)
Logik.LG12.Invertierter Ausg	Meldung: Negierte Selbsthaltung des Ausgangs (Q NOT)
Logik.LG13.Gatterausgang	Meldung: Ausgang des Logikgatters
Logik.LG13.Timerausgang	Meldung: Ausgang des Timers
Logik.LG13.Ausgang	Meldung: Selbsthaltung des Ausgangs (Q)
Logik.LG13.Invertierter Ausg	Meldung: Negierte Selbsthaltung des Ausgangs (Q NOT)
Logik.LG14.Gatterausgang	Meldung: Ausgang des Logikgatters
Logik.LG14.Timerausgang	Meldung: Ausgang des Timers
Logik.LG14.Ausgang	Meldung: Selbsthaltung des Ausgangs (Q)
Logik.LG14.Invertierter Ausg	Meldung: Negierte Selbsthaltung des Ausgangs (Q NOT)
Logik.LG15.Gatterausgang	Meldung: Ausgang des Logikgatters
Logik.LG15.Timerausgang	Meldung: Ausgang des Timers
Logik.LG15.Ausgang	Meldung: Selbsthaltung des Ausgangs (Q)
Logik.LG15.Invertierter Ausg	Meldung: Negierte Selbsthaltung des Ausgangs (Q NOT)
Logik.LG16.Gatterausgang	Meldung: Ausgang des Logikgatters
Logik.LG16.Timerausgang	Meldung: Ausgang des Timers
Logik.LG16.Ausgang	Meldung: Selbsthaltung des Ausgangs (Q)
Logik.LG16.Invertierter Ausg	Meldung: Negierte Selbsthaltung des Ausgangs (Q NOT)
Logik.LG17.Gatterausgang	Meldung: Ausgang des Logikgatters
Logik.LG17.Timerausgang	Meldung: Ausgang des Timers
Logik.LG17.Ausgang	Meldung: Selbsthaltung des Ausgangs (Q)
Logik.LG17.Invertierter Ausg	Meldung: Negierte Selbsthaltung des Ausgangs (Q NOT)



## Parameter

<i>Name</i>	<i>Beschreibung</i>
Logik.LG18.Gatterausgang	Meldung: Ausgang des Logikgatters
Logik.LG18.Timerausgang	Meldung: Ausgang des Timers
Logik.LG18.Ausgang	Meldung: Selbsthaltung des Ausgangs (Q)
Logik.LG18.Invertierter Ausg	Meldung: Negierte Selbsthaltung des Ausgangs (Q NOT)
Logik.LG19.Gatterausgang	Meldung: Ausgang des Logikgatters
Logik.LG19.Timerausgang	Meldung: Ausgang des Timers
Logik.LG19.Ausgang	Meldung: Selbsthaltung des Ausgangs (Q)
Logik.LG19.Invertierter Ausg	Meldung: Negierte Selbsthaltung des Ausgangs (Q NOT)
Logik.LG20.Gatterausgang	Meldung: Ausgang des Logikgatters
Logik.LG20.Timerausgang	Meldung: Ausgang des Timers
Logik.LG20.Ausgang	Meldung: Selbsthaltung des Ausgangs (Q)
Logik.LG20.Invertierter Ausg	Meldung: Negierte Selbsthaltung des Ausgangs (Q NOT)
Logik.LG21.Gatterausgang	Meldung: Ausgang des Logikgatters
Logik.LG21.Timerausgang	Meldung: Ausgang des Timers
Logik.LG21.Ausgang	Meldung: Selbsthaltung des Ausgangs (Q)
Logik.LG21.Invertierter Ausg	Meldung: Negierte Selbsthaltung des Ausgangs (Q NOT)
Logik.LG22.Gatterausgang	Meldung: Ausgang des Logikgatters
Logik.LG22.Timerausgang	Meldung: Ausgang des Timers
Logik.LG22.Ausgang	Meldung: Selbsthaltung des Ausgangs (Q)
Logik.LG22.Invertierter Ausg	Meldung: Negierte Selbsthaltung des Ausgangs (Q NOT)
Logik.LG23.Gatterausgang	Meldung: Ausgang des Logikgatters
Logik.LG23.Timerausgang	Meldung: Ausgang des Timers
Logik.LG23.Ausgang	Meldung: Selbsthaltung des Ausgangs (Q)
Logik.LG23.Invertierter Ausg	Meldung: Negierte Selbsthaltung des Ausgangs (Q NOT)
Logik.LG24.Gatterausgang	Meldung: Ausgang des Logikgatters
Logik.LG24.Timerausgang	Meldung: Ausgang des Timers
Logik.LG24.Ausgang	Meldung: Selbsthaltung des Ausgangs (Q)
Logik.LG24.Invertierter Ausg	Meldung: Negierte Selbsthaltung des Ausgangs (Q NOT)
Logik.LG25.Gatterausgang	Meldung: Ausgang des Logikgatters
Logik.LG25.Timerausgang	Meldung: Ausgang des Timers
Logik.LG25.Ausgang	Meldung: Selbsthaltung des Ausgangs (Q)
Logik.LG25.Invertierter Ausg	Meldung: Negierte Selbsthaltung des Ausgangs (Q NOT)
Logik.LG26.Gatterausgang	Meldung: Ausgang des Logikgatters
Logik.LG26.Timerausgang	Meldung: Ausgang des Timers
Logik.LG26.Ausgang	Meldung: Selbsthaltung des Ausgangs (Q)
Logik.LG26.Invertierter Ausg	Meldung: Negierte Selbsthaltung des Ausgangs (Q NOT)
Logik.LG27.Gatterausgang	Meldung: Ausgang des Logikgatters
Logik.LG27.Timerausgang	Meldung: Ausgang des Timers
Logik.LG27.Ausgang	Meldung: Selbsthaltung des Ausgangs (Q)
Logik.LG27.Invertierter Ausg	Meldung: Negierte Selbsthaltung des Ausgangs (Q NOT)

## Parameter

<i>Name</i>	<i>Beschreibung</i>
Logik.LG28.Gatterausgang	Meldung: Ausgang des Logikgatters
Logik.LG28.Timerausgang	Meldung: Ausgang des Timers
Logik.LG28.Ausgang	Meldung: Selbsthaltung des Ausgangs (Q)
Logik.LG28.Invertierter Ausg	Meldung: Negierte Selbsthaltung des Ausgangs (Q NOT)
Logik.LG29.Gatterausgang	Meldung: Ausgang des Logikgatters
Logik.LG29.Timerausgang	Meldung: Ausgang des Timers
Logik.LG29.Ausgang	Meldung: Selbsthaltung des Ausgangs (Q)
Logik.LG29.Invertierter Ausg	Meldung: Negierte Selbsthaltung des Ausgangs (Q NOT)
Logik.LG30.Gatterausgang	Meldung: Ausgang des Logikgatters
Logik.LG30.Timerausgang	Meldung: Ausgang des Timers
Logik.LG30.Ausgang	Meldung: Selbsthaltung des Ausgangs (Q)
Logik.LG30.Invertierter Ausg	Meldung: Negierte Selbsthaltung des Ausgangs (Q NOT)
Logik.LG31.Gatterausgang	Meldung: Ausgang des Logikgatters
Logik.LG31.Timerausgang	Meldung: Ausgang des Timers
Logik.LG31.Ausgang	Meldung: Selbsthaltung des Ausgangs (Q)
Logik.LG31.Invertierter Ausg	Meldung: Negierte Selbsthaltung des Ausgangs (Q NOT)
Logik.LG32.Gatterausgang	Meldung: Ausgang des Logikgatters
Logik.LG32.Timerausgang	Meldung: Ausgang des Timers
Logik.LG32.Ausgang	Meldung: Selbsthaltung des Ausgangs (Q)
Logik.LG32.Invertierter Ausg	Meldung: Negierte Selbsthaltung des Ausgangs (Q NOT)
Logik.LG33.Gatterausgang	Meldung: Ausgang des Logikgatters
Logik.LG33.Timerausgang	Meldung: Ausgang des Timers
Logik.LG33.Ausgang	Meldung: Selbsthaltung des Ausgangs (Q)
Logik.LG33.Invertierter Ausg	Meldung: Negierte Selbsthaltung des Ausgangs (Q NOT)
Logik.LG34.Gatterausgang	Meldung: Ausgang des Logikgatters
Logik.LG34.Timerausgang	Meldung: Ausgang des Timers
Logik.LG34.Ausgang	Meldung: Selbsthaltung des Ausgangs (Q)
Logik.LG34.Invertierter Ausg	Meldung: Negierte Selbsthaltung des Ausgangs (Q NOT)
Logik.LG35.Gatterausgang	Meldung: Ausgang des Logikgatters
Logik.LG35.Timerausgang	Meldung: Ausgang des Timers
Logik.LG35.Ausgang	Meldung: Selbsthaltung des Ausgangs (Q)
Logik.LG35.Invertierter Ausg	Meldung: Negierte Selbsthaltung des Ausgangs (Q NOT)
Logik.LG36.Gatterausgang	Meldung: Ausgang des Logikgatters
Logik.LG36.Timerausgang	Meldung: Ausgang des Timers
Logik.LG36.Ausgang	Meldung: Selbsthaltung des Ausgangs (Q)
Logik.LG36.Invertierter Ausg	Meldung: Negierte Selbsthaltung des Ausgangs (Q NOT)
Logik.LG37.Gatterausgang	Meldung: Ausgang des Logikgatters
Logik.LG37.Timerausgang	Meldung: Ausgang des Timers
Logik.LG37.Ausgang	Meldung: Selbsthaltung des Ausgangs (Q)
Logik.LG37.Invertierter Ausg	Meldung: Negierte Selbsthaltung des Ausgangs (Q NOT)

## Parameter

<i>Name</i>	<i>Beschreibung</i>
Logik.LG38.Gatterausgang	Meldung: Ausgang des Logikgatters
Logik.LG38.Timerausgang	Meldung: Ausgang des Timers
Logik.LG38.Ausgang	Meldung: Selbsthaltung des Ausgangs (Q)
Logik.LG38.Invertierter Ausg	Meldung: Negierte Selbsthaltung des Ausgangs (Q NOT)
Logik.LG39.Gatterausgang	Meldung: Ausgang des Logikgatters
Logik.LG39.Timerausgang	Meldung: Ausgang des Timers
Logik.LG39.Ausgang	Meldung: Selbsthaltung des Ausgangs (Q)
Logik.LG39.Invertierter Ausg	Meldung: Negierte Selbsthaltung des Ausgangs (Q NOT)
Logik.LG40.Gatterausgang	Meldung: Ausgang des Logikgatters
Logik.LG40.Timerausgang	Meldung: Ausgang des Timers
Logik.LG40.Ausgang	Meldung: Selbsthaltung des Ausgangs (Q)
Logik.LG40.Invertierter Ausg	Meldung: Negierte Selbsthaltung des Ausgangs (Q NOT)
Logik.LG41.Gatterausgang	Meldung: Ausgang des Logikgatters
Logik.LG41.Timerausgang	Meldung: Ausgang des Timers
Logik.LG41.Ausgang	Meldung: Selbsthaltung des Ausgangs (Q)
Logik.LG41.Invertierter Ausg	Meldung: Negierte Selbsthaltung des Ausgangs (Q NOT)
Logik.LG42.Gatterausgang	Meldung: Ausgang des Logikgatters
Logik.LG42.Timerausgang	Meldung: Ausgang des Timers
Logik.LG42.Ausgang	Meldung: Selbsthaltung des Ausgangs (Q)
Logik.LG42.Invertierter Ausg	Meldung: Negierte Selbsthaltung des Ausgangs (Q NOT)
Logik.LG43.Gatterausgang	Meldung: Ausgang des Logikgatters
Logik.LG43.Timerausgang	Meldung: Ausgang des Timers
Logik.LG43.Ausgang	Meldung: Selbsthaltung des Ausgangs (Q)
Logik.LG43.Invertierter Ausg	Meldung: Negierte Selbsthaltung des Ausgangs (Q NOT)
Logik.LG44.Gatterausgang	Meldung: Ausgang des Logikgatters
Logik.LG44.Timerausgang	Meldung: Ausgang des Timers
Logik.LG44.Ausgang	Meldung: Selbsthaltung des Ausgangs (Q)
Logik.LG44.Invertierter Ausg	Meldung: Negierte Selbsthaltung des Ausgangs (Q NOT)
Logik.LG45.Gatterausgang	Meldung: Ausgang des Logikgatters
Logik.LG45.Timerausgang	Meldung: Ausgang des Timers
Logik.LG45.Ausgang	Meldung: Selbsthaltung des Ausgangs (Q)
Logik.LG45.Invertierter Ausg	Meldung: Negierte Selbsthaltung des Ausgangs (Q NOT)
Logik.LG46.Gatterausgang	Meldung: Ausgang des Logikgatters
Logik.LG46.Timerausgang	Meldung: Ausgang des Timers
Logik.LG46.Ausgang	Meldung: Selbsthaltung des Ausgangs (Q)
Logik.LG46.Invertierter Ausg	Meldung: Negierte Selbsthaltung des Ausgangs (Q NOT)
Logik.LG47.Gatterausgang	Meldung: Ausgang des Logikgatters
Logik.LG47.Timerausgang	Meldung: Ausgang des Timers
Logik.LG47.Ausgang	Meldung: Selbsthaltung des Ausgangs (Q)
Logik.LG47.Invertierter Ausg	Meldung: Negierte Selbsthaltung des Ausgangs (Q NOT)

## Parameter

<i>Name</i>	<i>Beschreibung</i>
Logik.LG48.Gatterausgang	Meldung: Ausgang des Logikgatters
Logik.LG48.Timerausgang	Meldung: Ausgang des Timers
Logik.LG48.Ausgang	Meldung: Selbsthaltung des Ausgangs (Q)
Logik.LG48.Invertierter Ausg	Meldung: Negierte Selbsthaltung des Ausgangs (Q NOT)
Logik.LG49.Gatterausgang	Meldung: Ausgang des Logikgatters
Logik.LG49.Timerausgang	Meldung: Ausgang des Timers
Logik.LG49.Ausgang	Meldung: Selbsthaltung des Ausgangs (Q)
Logik.LG49.Invertierter Ausg	Meldung: Negierte Selbsthaltung des Ausgangs (Q NOT)
Logik.LG50.Gatterausgang	Meldung: Ausgang des Logikgatters
Logik.LG50.Timerausgang	Meldung: Ausgang des Timers
Logik.LG50.Ausgang	Meldung: Selbsthaltung des Ausgangs (Q)
Logik.LG50.Invertierter Ausg	Meldung: Negierte Selbsthaltung des Ausgangs (Q NOT)
Logik.LG51.Gatterausgang	Meldung: Ausgang des Logikgatters
Logik.LG51.Timerausgang	Meldung: Ausgang des Timers
Logik.LG51.Ausgang	Meldung: Selbsthaltung des Ausgangs (Q)
Logik.LG51.Invertierter Ausg	Meldung: Negierte Selbsthaltung des Ausgangs (Q NOT)
Logik.LG52.Gatterausgang	Meldung: Ausgang des Logikgatters
Logik.LG52.Timerausgang	Meldung: Ausgang des Timers
Logik.LG52.Ausgang	Meldung: Selbsthaltung des Ausgangs (Q)
Logik.LG52.Invertierter Ausg	Meldung: Negierte Selbsthaltung des Ausgangs (Q NOT)
Logik.LG53.Gatterausgang	Meldung: Ausgang des Logikgatters
Logik.LG53.Timerausgang	Meldung: Ausgang des Timers
Logik.LG53.Ausgang	Meldung: Selbsthaltung des Ausgangs (Q)
Logik.LG53.Invertierter Ausg	Meldung: Negierte Selbsthaltung des Ausgangs (Q NOT)
Logik.LG54.Gatterausgang	Meldung: Ausgang des Logikgatters
Logik.LG54.Timerausgang	Meldung: Ausgang des Timers
Logik.LG54.Ausgang	Meldung: Selbsthaltung des Ausgangs (Q)
Logik.LG54.Invertierter Ausg	Meldung: Negierte Selbsthaltung des Ausgangs (Q NOT)
Logik.LG55.Gatterausgang	Meldung: Ausgang des Logikgatters
Logik.LG55.Timerausgang	Meldung: Ausgang des Timers
Logik.LG55.Ausgang	Meldung: Selbsthaltung des Ausgangs (Q)
Logik.LG55.Invertierter Ausg	Meldung: Negierte Selbsthaltung des Ausgangs (Q NOT)
Logik.LG56.Gatterausgang	Meldung: Ausgang des Logikgatters
Logik.LG56.Timerausgang	Meldung: Ausgang des Timers
Logik.LG56.Ausgang	Meldung: Selbsthaltung des Ausgangs (Q)
Logik.LG56.Invertierter Ausg	Meldung: Negierte Selbsthaltung des Ausgangs (Q NOT)
Logik.LG57.Gatterausgang	Meldung: Ausgang des Logikgatters
Logik.LG57.Timerausgang	Meldung: Ausgang des Timers
Logik.LG57.Ausgang	Meldung: Selbsthaltung des Ausgangs (Q)
Logik.LG57.Invertierter Ausg	Meldung: Negierte Selbsthaltung des Ausgangs (Q NOT)

## Parameter

<i>Name</i>	<i>Beschreibung</i>
Logik.LG58.Gatterausgang	Meldung: Ausgang des Logikgatters
Logik.LG58.Timerausgang	Meldung: Ausgang des Timers
Logik.LG58.Ausgang	Meldung: Selbsthaltung des Ausgangs (Q)
Logik.LG58.Invertierter Ausg	Meldung: Negierte Selbsthaltung des Ausgangs (Q NOT)
Logik.LG59.Gatterausgang	Meldung: Ausgang des Logikgatters
Logik.LG59.Timerausgang	Meldung: Ausgang des Timers
Logik.LG59.Ausgang	Meldung: Selbsthaltung des Ausgangs (Q)
Logik.LG59.Invertierter Ausg	Meldung: Negierte Selbsthaltung des Ausgangs (Q NOT)
Logik.LG60.Gatterausgang	Meldung: Ausgang des Logikgatters
Logik.LG60.Timerausgang	Meldung: Ausgang des Timers
Logik.LG60.Ausgang	Meldung: Selbsthaltung des Ausgangs (Q)
Logik.LG60.Invertierter Ausg	Meldung: Negierte Selbsthaltung des Ausgangs (Q NOT)
Logik.LG61.Gatterausgang	Meldung: Ausgang des Logikgatters
Logik.LG61.Timerausgang	Meldung: Ausgang des Timers
Logik.LG61.Ausgang	Meldung: Selbsthaltung des Ausgangs (Q)
Logik.LG61.Invertierter Ausg	Meldung: Negierte Selbsthaltung des Ausgangs (Q NOT)
Logik.LG62.Gatterausgang	Meldung: Ausgang des Logikgatters
Logik.LG62.Timerausgang	Meldung: Ausgang des Timers
Logik.LG62.Ausgang	Meldung: Selbsthaltung des Ausgangs (Q)
Logik.LG62.Invertierter Ausg	Meldung: Negierte Selbsthaltung des Ausgangs (Q NOT)
Logik.LG63.Gatterausgang	Meldung: Ausgang des Logikgatters
Logik.LG63.Timerausgang	Meldung: Ausgang des Timers
Logik.LG63.Ausgang	Meldung: Selbsthaltung des Ausgangs (Q)
Logik.LG63.Invertierter Ausg	Meldung: Negierte Selbsthaltung des Ausgangs (Q NOT)
Logik.LG64.Gatterausgang	Meldung: Ausgang des Logikgatters
Logik.LG64.Timerausgang	Meldung: Ausgang des Timers
Logik.LG64.Ausgang	Meldung: Selbsthaltung des Ausgangs (Q)
Logik.LG64.Invertierter Ausg	Meldung: Negierte Selbsthaltung des Ausgangs (Q NOT)
Logik.LG65.Gatterausgang	Meldung: Ausgang des Logikgatters
Logik.LG65.Timerausgang	Meldung: Ausgang des Timers
Logik.LG65.Ausgang	Meldung: Selbsthaltung des Ausgangs (Q)
Logik.LG65.Invertierter Ausg	Meldung: Negierte Selbsthaltung des Ausgangs (Q NOT)
Logik.LG66.Gatterausgang	Meldung: Ausgang des Logikgatters
Logik.LG66.Timerausgang	Meldung: Ausgang des Timers
Logik.LG66.Ausgang	Meldung: Selbsthaltung des Ausgangs (Q)
Logik.LG66.Invertierter Ausg	Meldung: Negierte Selbsthaltung des Ausgangs (Q NOT)
Logik.LG67.Gatterausgang	Meldung: Ausgang des Logikgatters
Logik.LG67.Timerausgang	Meldung: Ausgang des Timers
Logik.LG67.Ausgang	Meldung: Selbsthaltung des Ausgangs (Q)
Logik.LG67.Invertierter Ausg	Meldung: Negierte Selbsthaltung des Ausgangs (Q NOT)

## Parameter

<i>Name</i>	<i>Beschreibung</i>
Logik.LG68.Gatterausgang	Meldung: Ausgang des Logikgatters
Logik.LG68.Timerausgang	Meldung: Ausgang des Timers
Logik.LG68.Ausgang	Meldung: Selbsthaltung des Ausgangs (Q)
Logik.LG68.Invertierter Ausg	Meldung: Negierte Selbsthaltung des Ausgangs (Q NOT)
Logik.LG69.Gatterausgang	Meldung: Ausgang des Logikgatters
Logik.LG69.Timerausgang	Meldung: Ausgang des Timers
Logik.LG69.Ausgang	Meldung: Selbsthaltung des Ausgangs (Q)
Logik.LG69.Invertierter Ausg	Meldung: Negierte Selbsthaltung des Ausgangs (Q NOT)
Logik.LG70.Gatterausgang	Meldung: Ausgang des Logikgatters
Logik.LG70.Timerausgang	Meldung: Ausgang des Timers
Logik.LG70.Ausgang	Meldung: Selbsthaltung des Ausgangs (Q)
Logik.LG70.Invertierter Ausg	Meldung: Negierte Selbsthaltung des Ausgangs (Q NOT)
Logik.LG71.Gatterausgang	Meldung: Ausgang des Logikgatters
Logik.LG71.Timerausgang	Meldung: Ausgang des Timers
Logik.LG71.Ausgang	Meldung: Selbsthaltung des Ausgangs (Q)
Logik.LG71.Invertierter Ausg	Meldung: Negierte Selbsthaltung des Ausgangs (Q NOT)
Logik.LG72.Gatterausgang	Meldung: Ausgang des Logikgatters
Logik.LG72.Timerausgang	Meldung: Ausgang des Timers
Logik.LG72.Ausgang	Meldung: Selbsthaltung des Ausgangs (Q)
Logik.LG72.Invertierter Ausg	Meldung: Negierte Selbsthaltung des Ausgangs (Q NOT)
Logik.LG73.Gatterausgang	Meldung: Ausgang des Logikgatters
Logik.LG73.Timerausgang	Meldung: Ausgang des Timers
Logik.LG73.Ausgang	Meldung: Selbsthaltung des Ausgangs (Q)
Logik.LG73.Invertierter Ausg	Meldung: Negierte Selbsthaltung des Ausgangs (Q NOT)
Logik.LG74.Gatterausgang	Meldung: Ausgang des Logikgatters
Logik.LG74.Timerausgang	Meldung: Ausgang des Timers
Logik.LG74.Ausgang	Meldung: Selbsthaltung des Ausgangs (Q)
Logik.LG74.Invertierter Ausg	Meldung: Negierte Selbsthaltung des Ausgangs (Q NOT)
Logik.LG75.Gatterausgang	Meldung: Ausgang des Logikgatters
Logik.LG75.Timerausgang	Meldung: Ausgang des Timers
Logik.LG75.Ausgang	Meldung: Selbsthaltung des Ausgangs (Q)
Logik.LG75.Invertierter Ausg	Meldung: Negierte Selbsthaltung des Ausgangs (Q NOT)
Logik.LG76.Gatterausgang	Meldung: Ausgang des Logikgatters
Logik.LG76.Timerausgang	Meldung: Ausgang des Timers
Logik.LG76.Ausgang	Meldung: Selbsthaltung des Ausgangs (Q)
Logik.LG76.Invertierter Ausg	Meldung: Negierte Selbsthaltung des Ausgangs (Q NOT)
Logik.LG77.Gatterausgang	Meldung: Ausgang des Logikgatters
Logik.LG77.Timerausgang	Meldung: Ausgang des Timers
Logik.LG77.Ausgang	Meldung: Selbsthaltung des Ausgangs (Q)
Logik.LG77.Invertierter Ausg	Meldung: Negierte Selbsthaltung des Ausgangs (Q NOT)

## Parameter

---

<i>Name</i>	<i>Beschreibung</i>
Logik.LG78.Gatterausgang	Meldung: Ausgang des Logikgatters
Logik.LG78.Timerausgang	Meldung: Ausgang des Timers
Logik.LG78.Ausgang	Meldung: Selbsthaltung des Ausgangs (Q)
Logik.LG78.Invertierter Ausg	Meldung: Negierte Selbsthaltung des Ausgangs (Q NOT)
Logik.LG79.Gatterausgang	Meldung: Ausgang des Logikgatters
Logik.LG79.Timerausgang	Meldung: Ausgang des Timers
Logik.LG79.Ausgang	Meldung: Selbsthaltung des Ausgangs (Q)
Logik.LG79.Invertierter Ausg	Meldung: Negierte Selbsthaltung des Ausgangs (Q NOT)
Logik.LG80.Gatterausgang	Meldung: Ausgang des Logikgatters
Logik.LG80.Timerausgang	Meldung: Ausgang des Timers
Logik.LG80.Ausgang	Meldung: Selbsthaltung des Ausgangs (Q)
Logik.LG80.Invertierter Ausg	Meldung: Negierte Selbsthaltung des Ausgangs (Q NOT)

## Parametriersperre

Mit Hilfe der *Parametriersperre* kann das Gerät gegen Parameteränderungen verriegelt werden, solange das rangierte Signal wahr (aktiv) ist.

Die Parametriersperre kann im Menü [Feldparameter/Allg Einstellungen/Param Verriegelung] aktiviert werden.

## Bypass der Parametriersperre

Wenn die Parametriersperre durch ein Signal aufrecht erhalten wird, dessen Zustand nicht geändert werden kann oder darf (wenn sich der User sozusagen ausgesperrt hat, z.B. weil das Signal immer wahr ist) dann kann diese Parametrierriegelung temporär per Bypass aufgehoben werden (Ersatzschlüssel).

Die Parametriersperre kann temporär über das Direktkommando »*Bypass der Parametriersperre*« aufgehoben werden [Feldparameter/Allg Einstellungen/Param Verrieg Bypass] . Das Schutzgerät wird in die Parametriersperre zurückfallen entweder:

- Direkt nach dem Speichern der Parameteränderung, sonst
- 10 Minuten nach dem Aktivieren der Parametriersperre.



## Geräteparameter

Sys

### Datum und Uhrzeit

Im Menü »*Geräteparameter/Datum/Uhrzeit*« können Sie das Datum und die Uhrzeit einstellen.

### Version

Im Menü »*Geräteparameter/Version*« finden Sie Informationen zur Software- und Geräteversion.

### Darstellung von ANSI-Codes

Im Menü »*Geräteparameter/HMI//Anzeige der ANSI-Gerätenummern*« kann die zusätzliche Darstellung von ANSI Codes aktiviert werden.

### TCP/IP Einstellungen

In Menü »*Geräteparameter/TCP/IP/TCP/IP Config*« werden die TCP/IP Kommunikationseinstellungen gesetzt.

Die erstmalige Einstellung der TCP/IP Parameter kann nur am Gerät vorgenommen werden.

#### **HINWEIS**

**Es kann nur dann eine Verbindung über TCP/IP zum Gerät hergestellt werden, wenn das Gerät über eine Ethernet-Schnittstelle verfügt (RJ45).**







**Wenden Sie sich zur Einrichtung der Netzwerkverbindung an Ihren IT-Administrator.**

#### *Setzen der TCP/IP Parameter*

Setzen Sie am Gerät (HMI) im Menü »*Geräteparameter/TCP/IP*« die folgenden Parameter:

- TCP/IP Adresse
- Subnetzmaske
- Gateway



## Direktkommandos des Systemmoduls







Parameter	Beschreibung	Einstellbereich	Voreinstellung	Menüpfad
Quit K LED Slit AuslBef 	Die Ausgangsrelais, LEDs, SLT und den Auslösebefehl quittieren.	inaktiv, aktiv	inaktiv	[Betrieb /Quittierung]
Quit LED 	Alle (quittierbaren) LEDs werden quittiert.	inaktiv, aktiv	inaktiv	[Betrieb /Quittierung]
Quit K 	Alle (quittierbaren) Ausgangsrelais werden quittiert.	inaktiv, aktiv	inaktiv	[Betrieb /Quittierung]
Quit Slit 	Die Meldungen zur Leittechnik werden zurückgesetzt.	inaktiv, aktiv	inaktiv	[Betrieb /Quittierung]
Neustart 	Neustart des Geräts	nein, ja	nein	[Service /Allgemein]
Param Verrieg Bypass 	Kurzzeitige Aufhebung der Parametriersperre	inaktiv, aktiv	inaktiv	[Feldparameter /Allg Einstellungen]

**VORSICHT**

VORSICHT durch ein manuelles Neustarten des Geräts fällt der Selbstüberwachungskontakt ab.

## Globale Parameter des Systems

Parameter	Beschreibung	Einstellbereich	Voreinstellung	Menüpfad
 Satz-Umschaltung	Parametersatzumschaltung	PS1, PS2, PS3, PS4, PSU via Eingsfkt, PSU via Leittech	PS1	[Schutzparameter /Satz-Umschaltung]
 PS1: aktiviert durch	<p>Dieser Parametersatz wird aktiv wenn: Die Parametersatzumschaltung über Eingangsfunktionen aktiviert ist und gleichzeitig die anderen drei Eingangsfunktionen unwahr sind. Für den Fall, dass zwei oder mehr Eingangsfunktionen gleichzeitig wahr sind, erfolgt keine Umschaltung. Sind alle Eingangsfunktionen unwahr, dann arbeitet das Gerät mit dem zuletzt aktivierten Parametersatz weiter.</p> <p>Nur verfügbar wenn: Satz Umschaltung = PSU via Eingsfkt</p>	1..n, PSU	-.-	[Schutzparameter /Satz-Umschaltung]
 PS2: aktiviert durch	<p>Dieser Parametersatz wird aktiv wenn: Die Parametersatzumschaltung über Eingangsfunktionen aktiviert ist und gleichzeitig die anderen drei Eingangsfunktionen unwahr sind. Für den Fall, dass zwei oder mehr Eingangsfunktionen gleichzeitig wahr sind, erfolgt keine Umschaltung. Sind alle Eingangsfunktionen unwahr, dann arbeitet das Gerät mit dem zuletzt aktivierten Parametersatz weiter.</p> <p>Nur verfügbar wenn: Satz Umschaltung = PSU via Eingsfkt</p>	1..n, PSU	-.-	[Schutzparameter /Satz-Umschaltung]
 PS3: aktiviert durch	<p>Dieser Parametersatz wird aktiv wenn: Die Parametersatzumschaltung über Eingangsfunktionen aktiviert ist und gleichzeitig die anderen drei Eingangsfunktionen unwahr sind. Für den Fall, dass zwei oder mehr Eingangsfunktionen gleichzeitig wahr sind, erfolgt keine Umschaltung. Sind alle Eingangsfunktionen unwahr, dann arbeitet das Gerät mit dem zuletzt aktivierten Parametersatz weiter.</p> <p>Nur verfügbar wenn: Satz Umschaltung = PSU via Eingsfkt</p>	1..n, PSU	-.-	[Schutzparameter /Satz-Umschaltung]
 PS4: aktiviert durch	<p>Dieser Parametersatz wird aktiv wenn: Die Parametersatzumschaltung über Eingangsfunktionen aktiviert ist und gleichzeitig die anderen drei Eingangsfunktionen unwahr sind. Für den Fall, dass zwei oder mehr Eingangsfunktionen gleichzeitig wahr sind, erfolgt keine Umschaltung. Sind alle Eingangsfunktionen unwahr, dann arbeitet das Gerät mit dem zuletzt aktivierten Parametersatz weiter.</p> <p>Nur verfügbar wenn: Satz Umschaltung = PSU via Eingsfkt</p>	1..n, PSU	-.-	[Schutzparameter /Satz-Umschaltung]

Parameter	Beschreibung	Einstellbereich	Voreinstellung	Menüpfad
 Ex Quittierung	Ermöglicht oder verhindert das Quittieren von Fern über rangierter Signale oder SCADA.	inaktiv, aktiv	aktiv	[Geräteparameter /Ex Quittierung]
 Quit LED	Alle (quittierbaren) LEDs werden quittiert, wenn der Zustand des rangierten Signals wahr ist.  Nur verfügbar wenn: Ex Quittierung = aktiv	1..n, Rangierliste	-.-	[Geräteparameter /Ex Quittierung]
 Quit K	Alle (quittierbaren) Ausgangsrelais werden quittiert, wenn der Zustand des rangierten Signals wahr ist.  Nur verfügbar wenn: Ex Quittierung = aktiv	1..n, Rangierliste	-.-	[Geräteparameter /Ex Quittierung]
 Quit Leittechnik	Die Meldungen zur Leittechnik werden zurückgesetzt, wenn der Zustand des rangierten Signals wahr ist.  Nur verfügbar wenn: Ex Quittierung = aktiv	1..n, Rangierliste	-.-	[Geräteparameter /Ex Quittierung]
 Skalierung	Darstellung der Messgrößen als: Primärwerte, Sekundärwerte oder bezogene Größen.	Bezogene Größen, Primärgrößen, Sekundärgrößen	Bezogene Größen	[Geräteparameter / Messwertdarstellung /Allg Einstellungen]
 Param Verriegelung	Solange dieser Eingang wahr ist können keine Parameter geändert werden. Die Parametrierung ist verriegelt.	1..n, Rangierliste	-.-	[Feldparameter /Allg Einstellungen]

## Zustände der Eingänge des Systemmoduls

Bezeichnung	Beschreibung	Rangierung über:
Quit LED-E	Zustand des Moduleingangs: LED Quittierung über digitalen Eingang	[Geräteparameter /Ex Quittierung]
Quit K-E	Zustand des Moduleingangs: Quittierung der Ausgangsrelais	[Geräteparameter /Ex Quittierung]
Quit Leittechnik-E	Zustand des Moduleingangs: Scada über DI quittieren. Das Abbild, das die Leittechnik vom Gerät hat, soll zurückgesetzt werden.	[Geräteparameter /Ex Quittierung]
PS1-E	Zustand des Moduleingangs bzw. des Signals, das diesen Parametersatz aktivieren soll.	[Schutzparameter /Satz-Umschaltung]
PS2-E	Zustand des Moduleingangs bzw. des Signals, das diesen Parametersatz aktivieren soll.	[Schutzparameter /Satz-Umschaltung]
PS3-E	Zustand des Moduleingangs bzw. des Signals, das diesen Parametersatz aktivieren soll.	[Schutzparameter /Satz-Umschaltung]
PS4-E	Zustand des Moduleingangs bzw. des Signals, das diesen Parametersatz aktivieren soll.	[Schutzparameter /Satz-Umschaltung]
Param Verriegelung-E	Zustand des Moduleingangs: Solange dieser Eingang wahr ist können keine Parameter geändert werden. Die Parametrierung ist verriegelt.	[Feldparameter /Allg Einstellungen]

## Meldungen des Systemmoduls

Meldung	Beschreibung
Neustart	Meldung: Neustart des Geräts: 1=Normaler Startvorgang; 2=Neustart durch den Bediener; 3=Neustart durch Super Reset; 4=-; 5=-; 6=Unbekannte Fehlerquelle; 7=Erzwungener Neustart (ausgelöst durch den Hauptprozessor); 8=Zeitüberschreitung im Schutzumlauf; 9=Erzwungener Neustart (ausgelöst durch den Signalprozessor); 10=Zeitüberschreitung in der Messwertverarbeitung; 11=Einbruch der Versorgungsspannung; 12=Unzulässiger Speicherzugriff.
Akt Satz	Meldung: Aktiver Parametersatz
PS 1	Meldung: Parametersatz 1
PS 2	Meldung: Parametersatz 2
PS 3	Meldung: Parametersatz 3
PS 4	Meldung: Parametersatz 4
PSU manuell	Meldung: Manuelle Umschaltung des Parametersatzes
PSU via Leittech	Meldung: Parametersatz-Umschaltung über Leittechnik. Schreiben Sie in dieses Output-Byte den integer Wert des Parametersatzes auf den geschaltet werden soll (z.B. 4 => Umschalten auf Parametersatz 4).
PSU via Eingsfkt	Meldung: Parametersatz-Umschaltung über Eingangsfunktion
mind. 1 Param geänd.	Meldung: Mindestens ein Parameter wurde geändert
Param Verrieg Bypass	Meldung: Kurzzeitige Aufhebung der Parametriersperre
Speich Anz X Param	Anzahl noch zu speichernder Parameter. 0 = Alle Umparametrierungen abgeschlossen.
Quit LED	Meldung: LED Quittierung
Quit K	Meldung: Ausgangsrelais Quittierung der Ausgangsrelais
Quit Zähler	Meldung: Rücksetzen aller Zähler
Quit Leittechnik	Meldung: Scada Quittierung
Quit AuslBef	Meldung: Quittierung/Reset des Auslösebefehls
Quit LED-HMI	Meldung: LED Quittierung :HMI
Quit K-HMI	Meldung: Ausgangsrelais Quittierung der Ausgangsrelais :HMI
Quit Zähler-HMI	Meldung: Rücksetzen aller Zähler :HMI
Quit Leittechnik-HMI	Meldung: Scada Quittierung :HMI
Quit AuslBef-HMI	Meldung: Quittierung/Reset des Auslösebefehls :HMI
Quit LED-Sit	Meldung: LED Quittierung :Leittechnik
Quit K-Sit	Meldung: Ausgangsrelais Quittierung der Ausgangsrelais :Leittechnik
Quit Zähler-Sit	Meldung: Rücksetzen aller Zähler :Leittechnik
Quit Leittechnik-Sit	Meldung: Scada Quittierung :Leittechnik
Quit AuslBef-Sit	Meldung: Quittierung/Reset des Auslösebefehls :Leittechnik
Res BetriebZ	Meldung: : Res BetriebZ
Res AlarmZ	Meldung: : Res AlarmZ
Res AuslBefZ	Meldung: : Res AuslBefZ
Res GesBetriebZ	Meldung: : Res GesBetriebZ

**Spezielle Werte des Systemmoduls**



<i>Wert</i>	<i>Beschreibung</i>	<i>Menüpfad</i>
Build	Build	[Geräteparameter /Version]
Version	Version	[Geräteparameter /Version]
Betriebsstunden Z	Betriebsstunden Zähler des Schutzgeräts	[Betrieb /Zähl und RevDat /Sys]

## Feldparameter

### Feldparameter







Im Menü Feldparameter sind alle Parameter einzustellen, die durch die Primärtechnik und die Netzbetriebsweise vorgegeben werden. Dies sind z.B. Frequenz, Primär- und Sekundärwerte...



### Allgemeine Feldparameter

<i>Parameter</i>	<i>Beschreibung</i>	<i>Einstellbereich</i>	<i>Voreinstellung</i>	<i>Menüpfad</i>
Drehfeldrch 	Drehfeldrichtung	ABC, ACB	ABC	[Feldparameter /Allg Einstellungen]
f 	Nennfrequenz	50Hz, 60Hz	50Hz	[Feldparameter /Allg Einstellungen]



## Feldparameter - Auf Strommessung basierend

Parameter	Beschreibung	Einstellbereich	Voreinstellung	Menüpfad
StW pri 	Nennstrom der Primärseite der angeschlossenen Stromwandler	1 - 50000A	1000A	[Feldparameter /StW]
StW sek 	Nennstrom der Sekundärseite der angeschlossenen Stromwandler.	1A, 5A	1A	[Feldparameter /StW]
StW Rch 	Schutzfunktionen mit Richtungsentscheid funktionieren nur dann korrekt, wenn die Stromwandler korrekt angeschlossen sind. Falls irrtümlich alle drei Stromwandler mit falscher Polarität angeschlossen wurden können die ermittelten Stromzeiger kalkulatorisch um 180° gedreht werden. Ändern Sie hierzu die Standardeinstellung von "0°" auf "180°".	0°, 180°	0°	[Feldparameter /StW]
EStW pri 	Dieser Parameter definiert den primären Nennstrom des angeschlossenen Erdstromwandlers (Kabelumbauwandler). Sollte die Erdstromerfassung über die Holmgreen-Schaltung erfolgen, so muss hier der Primärwert der Phasenstromwandler (StW pri) eingegeben werden.	1 - 50000A	1000A	[Feldparameter /StW]
EStW sek 	Dieser Parameter definiert den sekundären Nennstrom des vorhandenen Erdstromwandlers (Kabel-umbauwandler) zu 1A oder 5A. Sollte die Erdstromerfassung über die Holmgreen-Schaltung erfolgen, so muss hier der Sekundärwert der Phasenstromwandler (StW sek) eingegeben werden.	1A, 5A	1A	[Feldparameter /StW]
EStW Rch 	Die gerichtete Erdstromerfassung funktioniert nur dann korrekt, wenn der Erdstromwandler korrekt angeschlossen wurde. Falls der Wandler irrtümlich mit falscher Polarität angeschlossen wurde kann der Stromzeiger kalkulatorisch um 180° gedreht werden. Ändern Sie hierzu die Standardeinstellung von "0°" auf "180°".	0°, 180°	0°	[Feldparameter /StW]
IL1, IL2, IL3 Freigabe 	Fällt der Phasenstrom unterhalb diese Kürzungsschwelle (Freigabe), so wird der Strom am Display und in der PC Software zu Null angezeigt (gekürzt). Dieser Parameter hat keine Auswirkungen auf Werte die in Rekordern aufgezeichnet werden.	0.0 - 0.100In	0.005In	[Geräteparameter / Messwertdarstellung /Strom]

<i>Parameter</i>	<i>Beschreibung</i>	<i>Einstellbereich</i>	<i>Voreinstellung</i>	<i>Menüpfad</i>
 IE gem Freigabe	Fällt der gemessene Erdstrom unterhalb diese Kürzungsschwelle (Freigabe), so wird der gemessene Erdstrom am Display und in der PC Software zu Null angezeigt (gekürzt). Dieser Parameter hat keine Auswirkungen auf Werte die in Rekordern aufgezeichnet werden.	0.0 - 0.100In	0.005In	[Geräteparameter / Messwertdarstellung /Strom]
 IE err Freigabe	Fällt der errechnete Erdstrom unterhalb diese Kürzungsschwelle (Freigabe), so wird der errechnete Erdstrom am Display und in der PC Software zu Null angezeigt (gekürzt). Dieser Parameter hat keine Auswirkungen auf Werte die in Rekordern aufgezeichnet werden.	0.0 - 0.100In	0.005In	[Geräteparameter / Messwertdarstellung /Strom]
 I012 Freigabe	Fällt die berechnete Symmetrische Komponente unterhalb diese Kürzungsschwelle (Freigabe), so wird die berechnete Symmetrische Komponente am Display und in der PC Software zu Null angezeigt (gekürzt). Dieser Parameter hat keine Auswirkungen auf Werte die in Rekordern aufgezeichnet werden.	0.0 - 0.100In	0.005In	[Geräteparameter / Messwertdarstellung /Strom]

## Blockaden

Das Gerät bietet temporäre und dauerhafte Blockademöglichkeiten des gesamten Schutzes oder einzelner Stufen.



Stellen Sie sicher, dass Sie keine unsinnigen oder gar lebensgefährlichen Blockaden rangieren.

Stellen Sie sicher, dass Sie nicht fahrlässig Schutzfunktionalität deaktivieren, die das Gerät laut Schutzkonzept zur Verfügung stellen muss.

### Dauerhafte Blockaden

*Den gesamten Schutz des Geräts ein- oder ausschalten*

Im Modul Schutz kann der komplette Schutz des Geräts ein- oder ausgeschaltet werden. Setzen Sie hierzu im Modul Schutz den Parameter Funktion auf »aktiv« bzw. »inaktiv«.



Nur wenn im Modul Schutz der Parameter »Funktion« = »aktiv« ist, funktioniert der Schutz. D. h. bei »Funktion« = »inaktiv« arbeitet keine Schutzfunktion. Das Gerät schützt dann keine Betriebsmittel.

*Module ein- oder ausschalten*

Jedes Modul kann (dauerhaft) ein- oder ausgeschaltet werden. Hierzu setzen Sie in dem entsprechenden Modul den Parameter Funktion auf »aktiv« bzw. auf »inaktiv«.

*Den Auslösebefehl einer Schutzstufe dauerhaft aktivieren bzw. deaktivieren.*

In jeder Schutzstufe können Sie den Auslösebefehl auf den Leistungsschalter dauerhaft blockieren. Setzen Sie hierzu den Parameter »AusBef Blo« auf »aktiv«.

## Temporäre Blockaden

*Den gesamten Schutz des Geräts temporär durch ein Signal blockieren*

Im Modul Schutz kann der komplette Schutz des Geräts temporär durch ein Signal blockiert werden. Voraussetzung dafür ist, dass die modul-externe Blockade erlaubt ist »ExBlo Fk=aktiv«. Zusätzlich muss ein entsprechendes Blockadesignal aus der »Rangierliste« dieser Blockade zugeordnet sein. Solange das rangierte Blockadesignal aktiv ist wird das Modul blockiert.



### WARNUNG

Wenn das Modul Schutz blockiert wird, dann ist die gesamte Schutzfunktionalität außer Funktion gesetzt. Das Gerät schützt dann keine Betriebsmittel solange das Blockadesignal aktiv ist.

*Ein ganzes Schutzmodul temporär durch eine aktive Rangierung blockieren.*

- Um eine temporäre Blockade eines Schutzmoduls einzurichten, ist zunächst innerhalb des Moduls der Parameter »ExBlo Fk« auf »aktiv« zu setzen. Dadurch vergeben Sie die Erlaubnis: »Dieses Modul darf blockiert werden«.
- Zusätzlich muss innerhalb der globalen Schutzparameter dem Parameter »ExBlo« ein Signal aus der »Rangierliste« zugewiesen werden. Wird das ausgewählte Signal wahr, dann wird die temporäre Blockade wirksam.

*Den Auslösebefehl einzelner Schutzstufen temporär durch eine aktive Rangierung blockieren.*

Sie können den Auslösebefehl einer jeden Schutzstufe auch extern blockieren. Extern bedeutet nicht nur »geräteextern« sondern auch »modulextern«. Als Blockadesignal sind nicht nur wirklich externe Signale wie die Zustände eines digitalen Eingangs erlaubt. Ebenso können Sie als Blockadesignal ein beliebiges anderes Signal aus der »Rangierliste« wählen.

- Um eine temporäre Blockade des Auslösebefehls einer Schutzstufe einzurichten, ist zunächst innerhalb des Moduls der Parameter »ExBlo AuslBef Fk« auf aktiv zu setzen. Dadurch vergeben Sie die prinzipielle Erlaubnis: »Der Auslösebefehl dieser Schutzstufe darf blockiert werden«.
- Zusätzlich muss innerhalb der globalen Schutzparameter ein Signal aus der »Rangierliste« ausgewählt bzw. dieser Blockade zugeordnet werden. Wird das ausgewählte Signal wahr, dann wird die temporäre Blockade wirksam.

## Den Auslösebefehl eines Schutzmoduls aktivieren bzw. deaktivieren

### Auslöseblockaden

name = alle blockierbaren Module

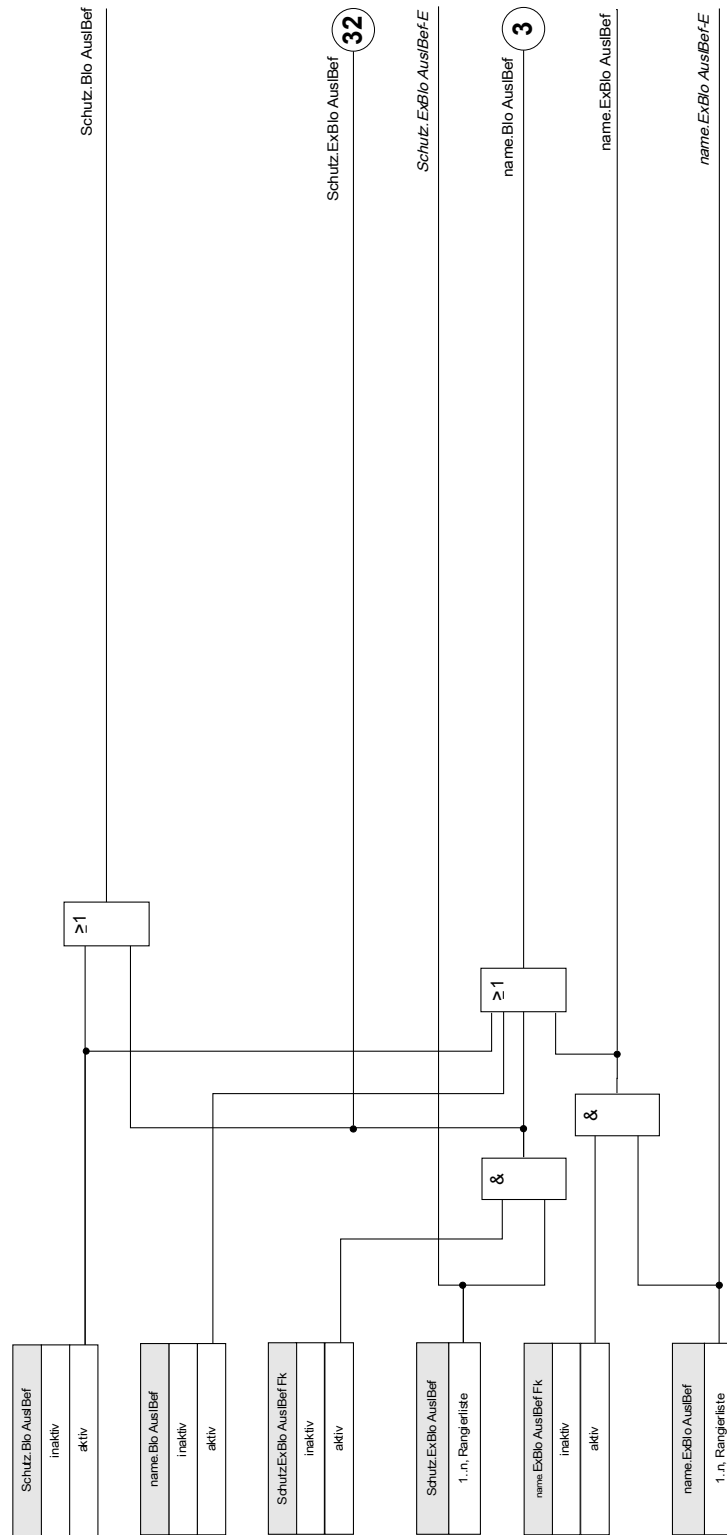

# Schutzfunktionen aktivieren, deaktivieren bzw. temporär blockieren

## Blockaden

**name = alle blockierbaren Module**

Die Frequenz ist innerhalb der Grenzen der Nennfrequenz.<sup>(1)</sup>

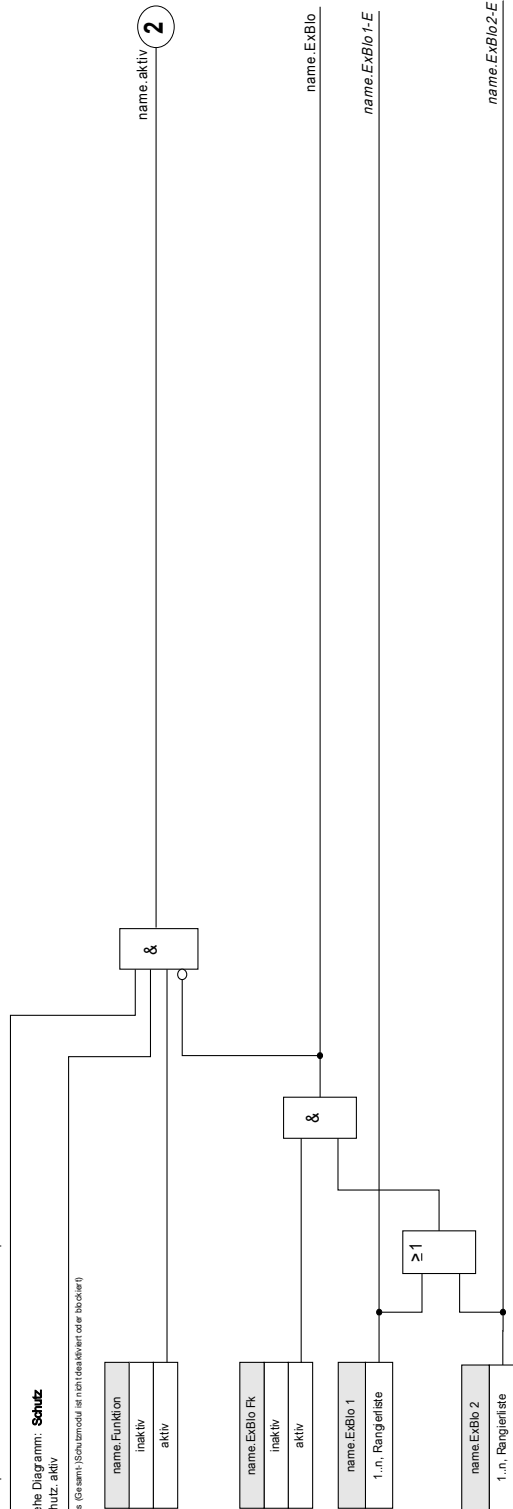
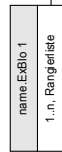
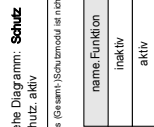

<sup>1</sup> Alle Schutzstufen, die die Grundwelle oder Harmonische auswerten, werden blockiert, wenn die Frequenz ausserhalb des Nennbereiches liegt. Schutzstufen, die RMS verwenden, werden nicht blockiert.

<sup>2</sup> Dies gilt nur für Geräte mit Weibereichs-Frequenzbereichserkennung.

Stromschutzfunktionen können nicht nur dauerhaft (»Funktion = inaktiv«) oder temporär durch ein beliebiges Blockadesignal aus der »Rangierliste« sondern auch durch eine »Rückwärtige Verriegelung« blockiert werden.

Alle anderen Schutzfunktionen können nach diesem Schema aktiviert, deaktiviert bzw. blockiert werden.

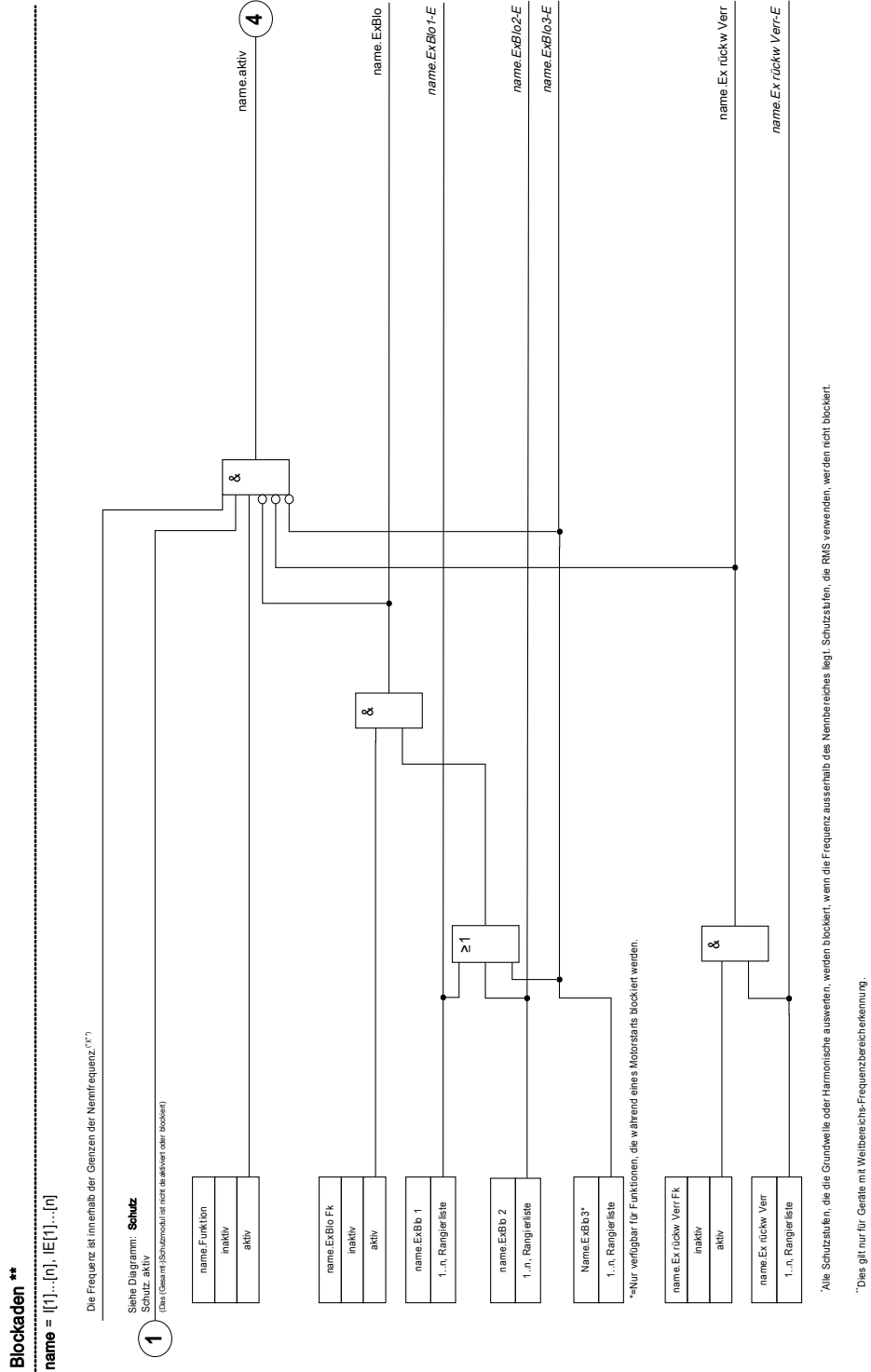

## Modul: Schutz

### Schutz

Das Modul »Schutz« repräsentiert den äußeren Rahmen aller anderen Schutzmodule. Alle anderen Schutzmodule werden vom Modul »Schutz« umschlossen.



Wenn der Parameter »*Funktion*« im Modul »Schutz« auf »*inaktiv*« gestellt wird oder das Modul blockiert wird, wird die gesamte Schutzfunktionalität des Geräts außer Funktion gesetzt.

#### *Schutz inaktiv (Sammelblockade)*

Wenn das alles umfassende Modul »Schutz« (dauerhaft) deaktiviert wurde oder wenn eine (temporäre) Blockade dieses Moduls zugelassen wurde und das rangierte Blockadesignal momentan aktiv ist, dann ist die gesamte Gerätefunktionalität (Schutz) außer Funktion gesetzt. Dann ist der »Schutz« »*inaktiv*«.

#### *Schutz aktiv*

Wenn das alles umfassende Modul »Schutz« aktiviert wurde und keine Blockade für dieses Modul erlaubt/aktiviert wurde, bzw. kein rangiertes Blockadesignal momentan aktiv ist, dann ist der »Schutz« »*aktiv*«.

## Den gesamten Schutz dauerhaft blockieren

Um alle Schutzfunktionen dauerhaft außer Funktion zu setzen bzw. um den gesamten Schutz dauerhaft zu blockieren gehen Sie bitte wie folgt vor:

Rufen Sie das Menü [Schutzparameter/Globale Schutzparameter/Schutz]: auf:

Setzen Sie den Parameter »*Funktion=inaktiv*«.

## Den gesamten Schutz temporär blockieren

Um alle Schutzfunktionen temporär außer Kraft zu setzen bzw. um den gesamten Schutz temporär zu blockieren gehen Sie bitte wie folgt vor:

Rufen Sie das Menü [Schutzparameter/Globale Schutzparameter/Schutz]: auf:

- Setzen Sie den Parameter »*ExBlo Fk = aktiv*«;
- Wählen Sie eine Rangierung für »*ExBlo1*«. Der gesamte Schutz wird außer Kraft gesetzt wenn diese Rangierung wahr wird und;
- Optional rangieren Sie ein weiteres Signal »*ExBlo2*«, das die Inaktivierung des Schutzes bewirkt (Oder-Verknüpfung).



## Alle Auslösebefehle dauerhaft blockieren

Rufen Sie das Menü [Schutzparameter/Globale Schutzparameter/Schutz]: auf:

Setzen Sie den Parameter »*Blo Ausl Bef = aktiv*«.

## Alle Auslösebefehle temporär blockieren

Rufen Sie das Menü [Schutzparameter/Globale Schutzparameter/Schutz]: auf:

- Setzen Sie den Parameter »*ExBlo AuslBef Fk = aktiv*«
  
- Wählen Sie eine Rangierung für »*ExBlo AuslBef*«. Alle Auslösebefehle werden temporär außer Kraft gesetzt wenn diese Rangierung wahr wird.

Schutz - aktiv

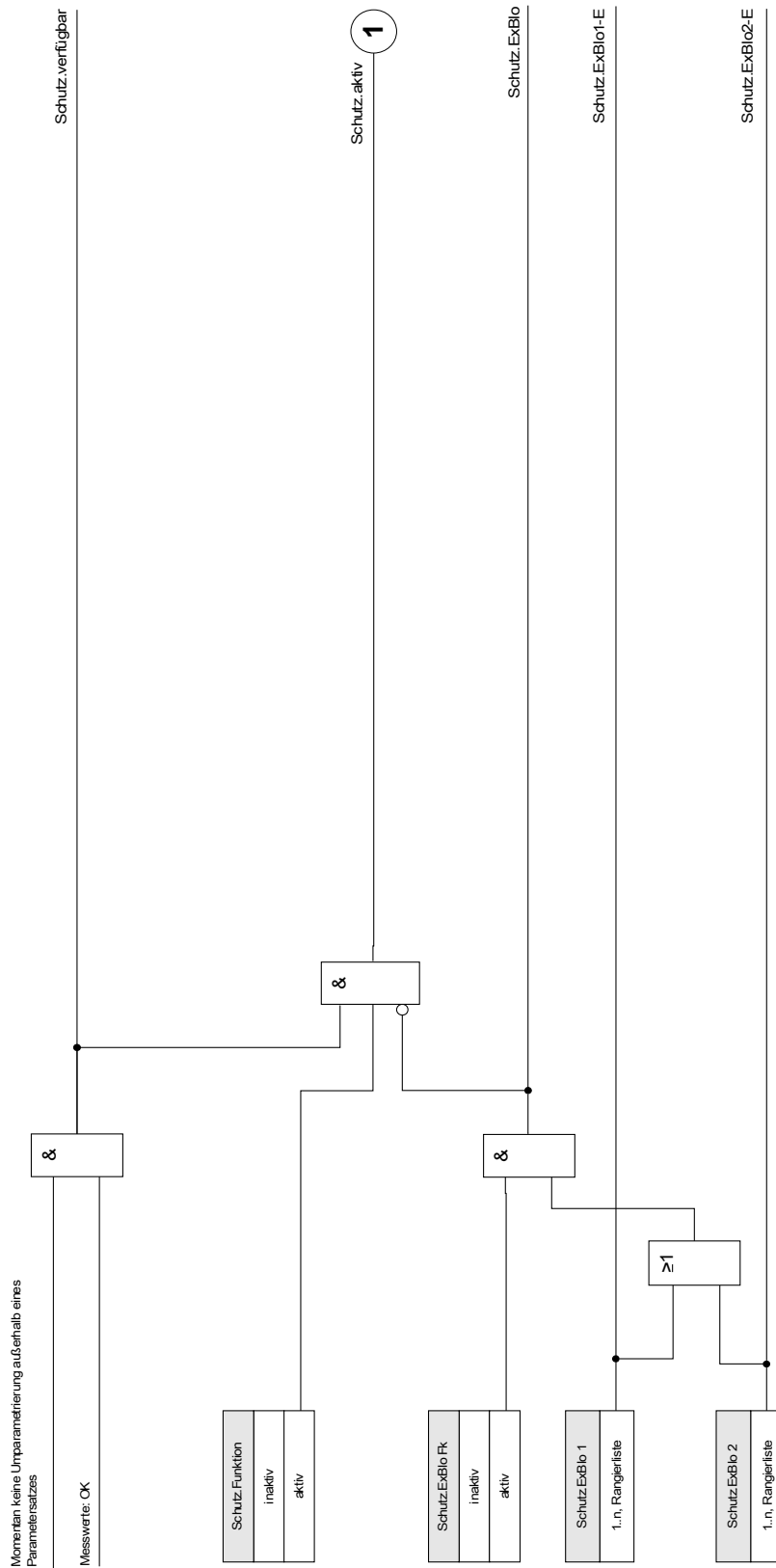

## Generalalarm und Generalauslösung

Jedes Schutzmodul generiert seine eigenen Alarm und Auslösemeldungen/-befehle. Diese werden automatisch an das übergeordnete Mastermodul »Schutz« weitergereicht. Das Mastermodul »Schutz« ist ein übergeordnetes Modul in dem alle Alarmer und Auslöseentscheidungen der einzelnen Schutzelemente in Sammelmeldungen zusammengefasst werden.

Wenn ein Schutzmodul anregt bzw. die Auslöseentscheidung trifft, so werden zwei Meldungen ausgegeben:

1. Das Modul bzw. die Stufe selbst geben einen Alarm aus z. B. »I[1].ALARM« bzw. »I[1].AUSL«
2. Das übergeordnete Modul »Schutz« sammelt die Meldungen und gibt eine Alarmmeldung oder Auslösemeldung aus z.B. »SCHUTZ.ALARM« »SCHUTZ.AUSL«.

Weitere Beispiele: »SCHUTZ. ALARM L1« ist die Sammelmeldung (oder-verknüpft) für alle Alarmer aus einem beliebigen Schutzmodul in Phase L1. »SCHUTZ. AUSL L1« ist die Sammelmeldung (oder-verknüpft) für alle Auslöseentscheidungen aus einem beliebigen Schutzmodul in Phase L1. »SCHUTZ. ALARM« ist die Sammelmeldung bzw. der Generalalarm. »SCHUTZ. AUSL« ist die Sammelmeldung die generiert wird, sobald irgendein beliebiges Schutzmodul eine Auslöseentscheidung getroffen hat. Die Auslösebefehle der einzelnen Schutzmodule müssen im Leistungsschaltermanger *LS Manager* rangiert werden. Erst durch die Rangierung im Leistungsschaltermanger wird festgelegt, welche Auslöseentscheidungen an den Leistungsschalter ausgegeben werden.



**Achtung:** Auslösebefehle die nicht im Leistungsschaltermanger (LS Manager) rangiert sind, werden nicht an den Leistungsschalter weitergegeben.

**Nur Leistungsschaltermanger gibt die Auslösebefehle an den Leistungsschalter aus.**

**Rangieren Sie im Leistungsschaltermanger alle Auslösebefehle, die einen Schaltbefehl an einen Leistungsschalter bewirken sollen.**

**Schutz.Ausl**

name = Jeder Auslösebefehl eines auslösberechtigten, aktiven Schutzmoduls bewirkt eine Generalauslösung.

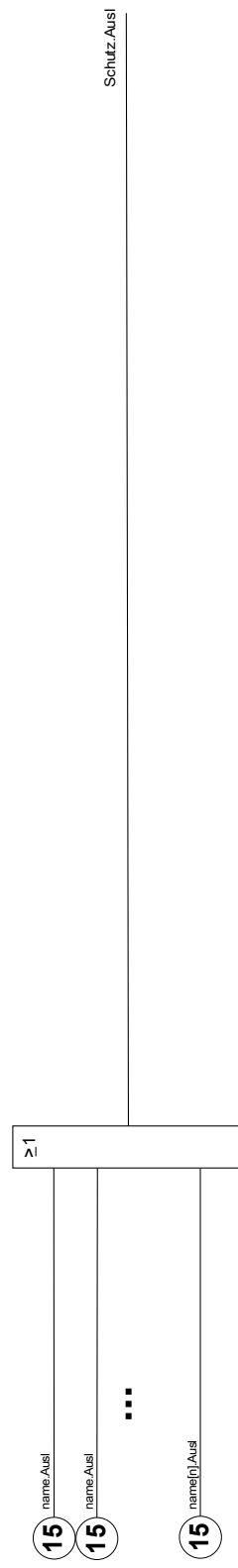

**Schutz-Ausi**

Jeder phasenselektive Auslösebefehl eines auslöseberechtigten Moduls (I, IE, U, UX je nach Gerät) bewirkt eine phasenselektive Generalauslösung.

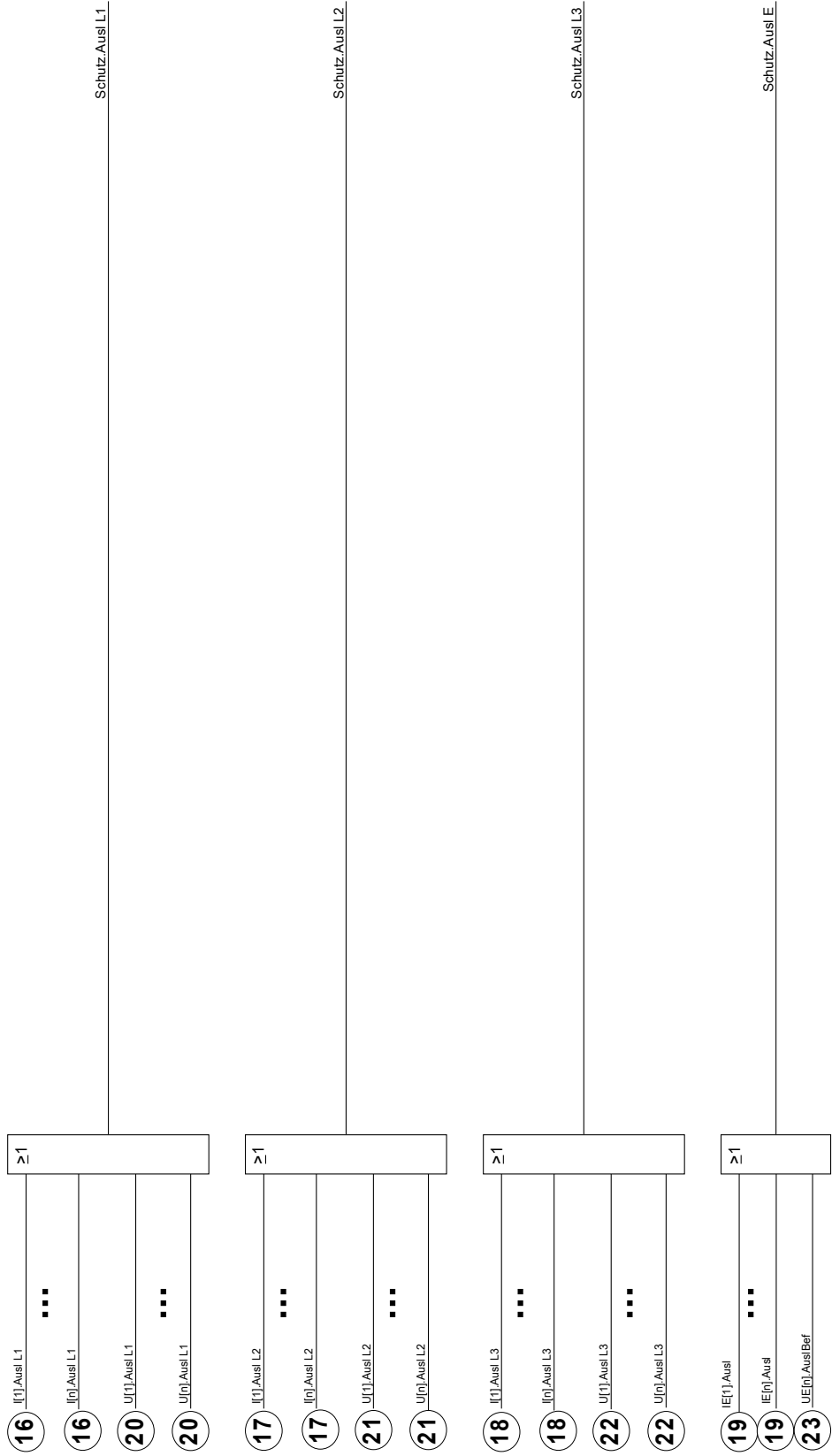

**Schutz.Alarm**

name = Jeder Alarm eines Moduls (außer Überwachungsmodulen aber einschließlich L SV) bewirkt einen Generalalarm (Sammelmeldung).

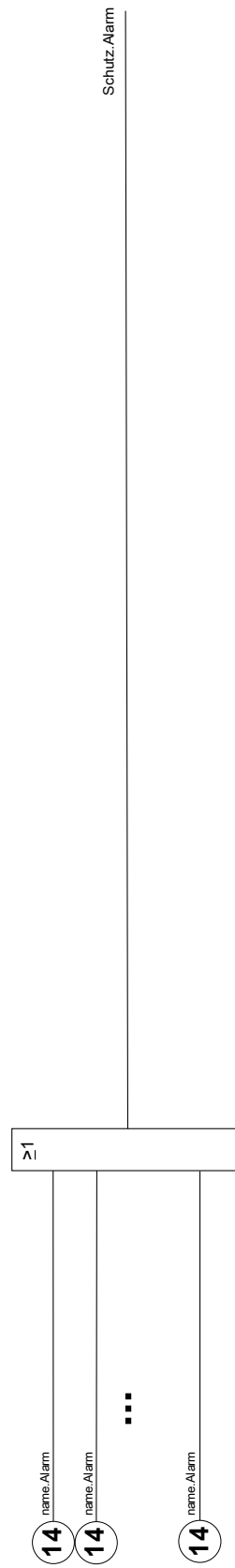

**Schutz Alarm**



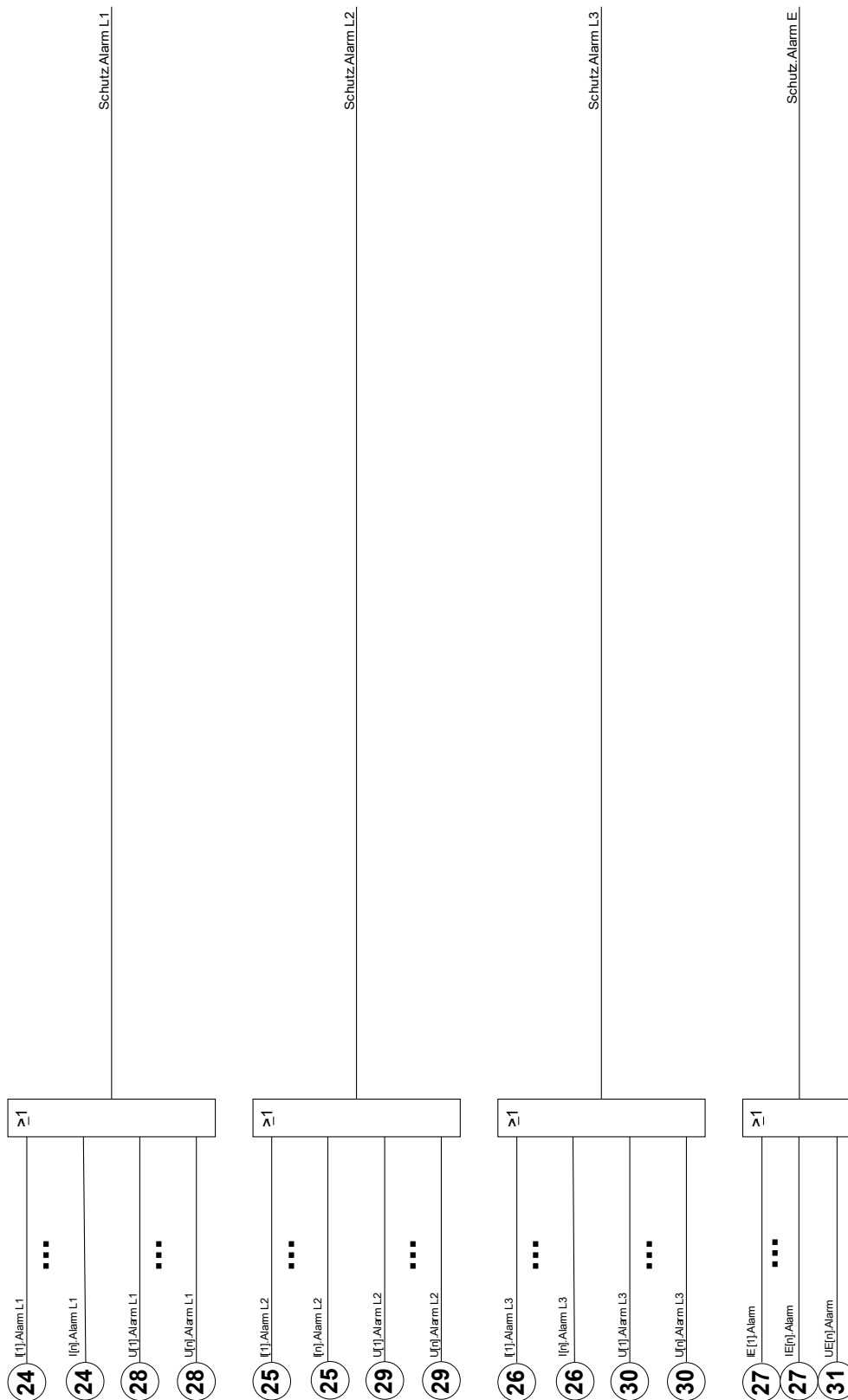



Jeder phasenselektive Alarm eines Moduls (I, IE, U, UX je nach Gerät) bewirkt einen phasenselektiven Generalalarm (Sammelmeldung).



## Direktkommandos des Schutz-Moduls

Parameter	Beschreibung	Einstellbereich	Voreinstellung	Menüpfad
Res Stör u Netz Nr 	Rücksetzen der Störfallnummer und Netzstörungsnummer	inaktiv, aktiv	inaktiv	[Betrieb /Reset]

## Globale Parameter des Schutz-Moduls

Parameter	Beschreibung	Einstellbereich	Voreinstellung	Menüpfad
Funktion 	Modul bzw. Stufe dauerhaft aktivieren oder deaktivieren	inaktiv, aktiv	aktiv	[Schutzparameter /Globale Schutzpara /Schutz]
ExBlo Fk 	Externe Blockade des gesamten Schutzes aktivieren (erlauben).	inaktiv, aktiv	inaktiv	[Schutzparameter /Globale Schutzpara /Schutz]
ExBlo1 	Wenn die externe Blockade dieses Moduls aktiviert (erlaubt) wurde, dann wird der gesamte Schutz außer Funktion gesetzt, wenn der Status der rangierten Meldung wahr wird.	1..n, Rangierliste	.-	[Schutzparameter /Globale Schutzpara /Schutz]
ExBlo2 	Wenn die externe Blockade dieses Moduls aktiviert (erlaubt) wurde, dann wird der gesamte Schutz außer Funktion gesetzt, wenn der Status der rangierten Meldung wahr wird.	1..n, Rangierliste	.-	[Schutzparameter /Globale Schutzpara /Schutz]
Blo AuslBef 	Dauerhafte Blockade des Auslösekommandos für den gesamten Schutz.	inaktiv, aktiv	inaktiv	[Schutzparameter /Globale Schutzpara /Schutz]
ExBlo AuslBef Fk 	Externe Blockade des Auslösekommandos für den gesamten Schutz aktivieren (erlauben).	inaktiv, aktiv	inaktiv	[Schutzparameter /Globale Schutzpara /Schutz]
ExBlo AuslBef 	Wenn die externe Blockade des Auslösekommandos aktiviert (erlaubt) wurde, dann wird der Auslösebefehl für den gesamten Schutz außer Funktion gesetzt, wenn der Status der rangierten Meldung wahr wird.	1..n, Rangierliste	.-	[Schutzparameter /Globale Schutzpara /Schutz]



## Zustände der Eingänge des Schutz-Moduls

Bezeichnung	Beschreibung	Rangierung über:
ExBlo1-E	Zustand des Moduleingangs: Externe Blockade1	[Schutzparameter /Globale Schutzpara /Schutz]
ExBlo2-E	Zustand des Moduleingangs: Externe Blockade2	[Schutzparameter /Globale Schutzpara /Schutz]
ExBlo AuslBef-E	Zustand des Moduleingangs: Externe Blockade des Auslösebefehls	[Schutzparameter /Globale Schutzpara /Schutz]

## Meldungen des Schutz-Moduls (Zustände der Ausgänge)

Meldung	Beschreibung
verfügbar	Meldung: Schutz ist verfügbar
aktiv	Meldung: aktiv
ExBlo	Meldung: Externe Blockade
Blo AuslBef	Meldung: Auslösebefehl blockiert
ExBlo AuslBef	Meldung: Externe Blockade des Auslösekommandos
Alarm L1	Meldung: General-Alarm L1
Alarm L2	Meldung: General-Alarm L2
Alarm L3	Meldung: General-Alarm L3
Alarm E	Meldung: General Alarm - Erdfehler
Alarm	Meldung: General Alarm
Ausl L1	Meldung: General-Auslösung L1
Ausl L2	Meldung: General-Auslösung L2
Ausl L3	Meldung: General-Auslösung L3
Ausl E	Meldung: General-Auslösung Erdfehler
Ausl	Meldung: General-Auslösung
Res Stör u Netz Nr	Meldung: Rücksetzen der Störfallnummer und Netzstörungsnummer

## Werte des Schutz-Moduls

<i>Bezeichnung</i>	<i>Beschreibung</i>
StörfallNr	Störfallnummer
NetzstörNr	Netzstörungsnummer: Ein Netzfehler, z.B. ein Kurzschluss, kann verschiedene Fehler mit Auslösung und Wiedereinschaltung verursachen, wobei jeder Fehler eine erhöhte Störfallnummer erhält. In diesem Fall bleibt die Netzstörungsnummer unverändert.
InitialTripCause_	initial (first) trip of a fault_

## Schaltgeräte-Manager



**WARNUNG:** Die Fehlkonfiguration und Fehlbedienung von Schaltgeräten kann Tod oder schwere Verletzungen zur Folge haben. Dies gilt u. a. für das Öffnen eines stromführenden Stromkreises durch einen Trennschalter oder für das Zuschalten eines Erdungsschalters auf unter Spannung stehende Anlagenteile.

**Der Inbetriebnehmer hat die einwandfreie Konfiguration und Verdrahtung des Schaltgeräts sicherzustellen und zu dokumentieren.**

Zu den weiterführenden Aufgaben von Schutzgeräten gehören zunehmend auch Steuerungsfunktionen für MS-Schaltgeräte, zu denen z.B. Leistungsschalter, Lasttrennschalter, Trennschalter sowie Erdungsschalter zählen.

Die korrekte Konfiguration des Schaltgeräts ist unabdingbare Voraussetzung für die ordnungsgemäße Funktion des Schutzgeräts. Dies gilt auch dann, wenn das Schaltgerät nicht gesteuert, sondern nur überwacht wird.

### Abzweigsteuerbild (Single Line)

Das Abzweigsteuerbild beinhaltet die grafische Darstellung des Schaltgeräts und dessen Bezeichnung (Name) sowie seiner Eigenschaften (kurzschlussstromfest oder nicht...). Die Bezeichnungen der Schaltgeräte (z.B. QA1, QA2, statt SG[x]) werden aus dem Abzweigsteuerbild für die Darstellung innerhalb der Gerätesoftware übernommen.

Eine Konfigurationsdatei beinhaltet neben den Eigenschaften des Schaltgeräts auch ein Abzweigsteuerbild. Parametrierung und Abzweigsteuerbild sind über die Konfigurationsdatei miteinander verbunden/gekoppelt.

## Konfiguration des Schaltgeräts

### Verdrahtung

Zunächst müssen die Stellungsmeldekontakte der Schaltgeräte mit den Digitalen Eingängen des Schutzgeräts verbunden werden. Der »Hiko EIN« oder »Hiko AUS« Kontakt muss verdrahtet werden. Es wird empfohlen, beide zu verdrahten.

Danach sind die Befehlsausgänge (Ausgangsrelais) mit dem Schaltgerät zu verdrahten.

#### **HINWEIS**

Bitte beachten Sie folgende Option: In den Allgemeinen Einstellungen eines Leistungsschalters können die EIN/AUS-Kommandos der Schutzeinheit auf den gleichen Ausgangsrelais ausgegeben werden, auf denen auch die Steuerkommandos ausgegeben werden.

Werden die Befehle auf unterschiedlichen Relaisausgängen ausgegeben (Option), so erhöht sich der Verdrahtungsaufwand.

### Stellungsmeldungen rangieren

Das Schutzgerät benötigt, die Stellungsmeldungen um die aktuelle Schaltgerätestellung ermitteln zu können. Die Stellungsmeldung des Schaltgeräts wird im Display grafisch dargestellt. Jeder Positionswechsel des Schaltgeräts bewirkt eine Änderung des Symbols auf dem Display des Schutzgeräts.

#### **HINWEIS**

Für die Erfassung der Stellung eines Schaltgerätes sind immer zwei separate Hilfskontakte (Einzelmeldungen) zu empfehlen! Wird die Stellung des Schaltgeräts über einen einzelnen Kontakt erfasst, können keine Zwischenpositionen (Differenzstellung) und Störstellungen erkannt werden.

Eine (eingeschränkte) Laufzeitüberwachung (Zeit zwischen der Befehlsausgabe und der Stellungsrückmeldung der angestrebten Stellung des Schaltgeräts) kann jedoch auch durch die Auswertung eines einzelnen Meldekontakts erfolgen.

Im Menü [Steuerung/SG/Stellungsmeldungen] sind die für die Stellungserkennung erforderlichen Rangierungen vorzunehmen.

### *Erkennung der Schaltgerätestellung über zwei Kontakte -Hiko EIN und Hiko AUS (Empfehlung!)*

Zur Erkennung der Stellung des Schaltgeräts verfügt dieses über Stellungsmeldekontakte (*Hiko EIN und Hiko AUS*). Es wird empfohlen, beide Kontakte für die Erkennung der Schaltgerätestellung zu verwenden, da nur so Zwischenstellungen und Störstellungen erkannt werden können.

Das Schutzgerät überwacht kontinuierlich die Status der Eingänge »*Hiko EIN-I*« und »*Hiko AUS-I*«. Mit Hilfe der Überwachungszeiten »*t-Eigenz EIN*« und »*t-Eigenz AUS*« werden diese validiert. Darauf basierend wird die Stellung des Schaltgeräts erkannt und in Form der folgenden Signale ausgegeben:

- POS EIN
- POS AUS
- POS Unbest
- POS Gestört
- Pos (Status=0,1,2 or 3)

*Überwachung des EIN-Kommandos*

Mit dem Absetzen eines EIN-Kommandos wird der »*t-Eigenz EIN*« Timer gestartet. Während dieser Timer läuft wird die Meldung »POS UNBEST« wahr (=1). Wurde das Kommando erfolgreich, vor Ablauf des Timers vom Schaltgerät ausgeführt, dann wird die Meldung »POS EIN« wahr (=1). Andernfalls wird nach Ablauf des Timers die Meldung »POS GESTÖRT« wahr (=1).

*Überwachung des AUS-Kommandos*

Mit dem Absetzen eines AUS-Kommandos wird der »*t-Eigenz AUS*« Timer gestartet. Während dieser Timer läuft wird die Meldung »POS UNBEST« wahr (=1). Wurde das Kommando erfolgreich, vor Ablauf des Timers ausgeführt, dann wird die Meldung »POS AUS« wahr (=1). Andernfalls wird nach Ablauf des Timers die Meldung »POS GESTÖRT« wahr (=1).

Die folgende Tabelle zeigt wie die Schaltgerätestellung auf der Basis der beiden Kontakte »*Hiko EIN*« und »*Hiko AUS*« validiert wird.

<i>Status der Digitalen Eingänge</i>		<i>Validierte Stellungserkennung</i>				
<i>Hiko EIN-E</i>	<i>Hiko AUS-E</i>	<i>POS EIN</i>	<i>POS AUS</i>	<i>POS Unbest</i>	<i>POS Gestört</i>	<i>POS (Status)</i>
0	0	0	0	1 (während ein Überwachungstimer läuft)	0 (während ein Überwachungstimer läuft)	0 Unbestimmt
1	1	0	0	1 (während ein Überwachungstimer läuft)	0 (während ein Überwachungstimer läuft)	0 Unbestimmt
0	1	0	1	0	0	1 AUS
1	0	1	0	0	0	2 EIN
0	0	0	0	0 (Überwachungstimer abgelaufen)	1 (Überwachungstimer abgelaufen)	3 Gestört
1	1	0	0	0 (Überwachungstimer abgelaufen)	1 (Überwachungstimer abgelaufen)	3 Gestört

*Einpolige Stellungserkennung des Schaltgeräts - Hiko EIN oder Hiko AUS*

Wenn die einpolige Überwachung für das Schaltgerät verwendet wird, dann wird die Meldung »EKA Nur ein HIKO« wahr.

Die Überwachung funktioniert in diesem Fall nur in einer Richtung. Wenn nur der »Hiko AUS« mit dem Gerät verbunden wurde, dann kann nur das AUS-Kommando überwacht werden. Wenn nur der »Hiko EIN« mit dem Schutzgerät verbunden wurde, dann kann nur das EIN-Kommando überwacht werden.

*Einpolige Stellungserkennung – Hiko EIN*

Wenn nur der Hiko EIN für die einpolige Überwachung des EIN-Kommandos verwendet wird, dann wird mit dem Schaltbefehl die Überwachungszeit gestartet. Während der Timer läuft, wird die Meldung »UNBEST« wahr. Wenn das Schaltgerät die Endposition vor Ablauf des Timers erreicht hat, werden die Meldungen »POS EIN« und »SBÜ erfolgreich« wahr und die Meldung »Pos UNBEST« fällt ab.

Wird die Endposition hingegen gar nicht oder erst nach Ablauf der Überwachungszeit erreicht, so wird die Meldung »SBÜ Störstellung« wahr und die Meldung »Pos UNBEST« fällt ab.

Die folgende Tabelle zeigt wie die Schaltgerätstellung auf der Basis des einzelnen Kontakts »Hiko EIN« validiert wird.

<i>Status der Digitalen Eingänge</i>		<i>Validierte Stellungserkennung</i>				
<i>Hiko EIN-I</i>	<i>Hiko AUS-I</i>	<i>POS EIN</i>	<i>POS AUS</i>	<i>POS Unbest</i>	<i>POS Gestört</i>	<i>POS (Status)</i>
0	Nicht verdrahtet	0	0	1 (während „t-Eigenz EIN“ läuft)	0 (während „t-Eigenz EIN“ läuft)	0 Unbestimmt
0	Nicht verdrahtet	0	1	0	0	1 AUS
1	Nicht verdrahtet	1	0	0	0	2 EIN

Wenn kein Digitaler Eingang auf »Hiko EIN« rangiert ist nimmt »POS« den Wert 3 (Gestört) an.

*Einpolige Stellungserkennung – Hiko AUS*

Wenn nur der Hiko AUS für die einpolige Überwachung des AUS-Kommandos verwendet wird, dann wird mit dem Schaltbefehl die Überwachungszeit gestartet. Während der Timer läuft, wird die Meldung »UNBEST« wahr. Wenn das Schaltgerät die Endposition vor Ablauf des Timers erreicht hat, werden die Meldungen »POS EIN« und »SBÜ erfolgreich« wahr und die Meldung »Pos UNBEST« fällt ab.

Wird die Endposition hingegen gar nicht oder erst nach Ablauf der Überwachungszeit erreicht, so wird die Meldung »SBÜ Störstellung« wahr und die Meldung »Pos UNBEST« fällt ab.

Die folgende Tabelle zeigt wie die Schaltgerätstellung auf der Basis des einzelnen Kontakts »Hiko AUS« validiert wird.

Status der Digitalen Eingänge		Validierte Stellungserkennung				
Hiko EIN-I	Hiko AUS-I	POS EIN	POS AUS	POS Unbest	POS Gestört	POS (Status)
Nicht verdrahtet	0	0	0	1 (während t-Eigenz AUS läuft.)	0 (während t-Eigenz AUS läuft.)	0 Unbestimmt
Nicht verdrahtet	1	0	1	0	0	1 AUS
Nicht verdrahtet	0	1	0	0	0	2 EIN

Wenn kein Digitaler Eingang auf »Hiko AUS« rangiert ist nimmt »POS« den Wert 3 (Gestört) an.

**Überwachungszeiten festlegen**

Im Menü [Steuerung/SG/SG[x]/Allg Einstellungen] sind die Überwachungszeiten des Schaltgeräts festzulegen. Je nach Schaltgerätetyp kann es erforderlich sein, hier noch weitere Parameter zu setzen.

**Verriegelungen**

Fehlbedienungen in Schaltanlagen stellen eine besondere Gefährdung für das Personal und die Betriebsmittel dar. Dies gilt besonders für das Öffnen eines stromführenden Stromkreises mit einem Trennschalter oder für das Zuschalten eines Erdungsschalters auf unter Spannung stehende Anlagenteile.

Um Fehlbedienungen zu verhindern, müssen Verriegelungsfunktionen vorgesehen werden, die mechanisch und elektrisch realisiert werden können.

Das Schutz-AUS Kommando und der Einschaltbefehl der Automatischen Wiedereinschaltung\* werden ohne Verriegelung ausgeführt. Für den Fall das ein Schutz-AUS Kommando nicht ausgegeben werden darf, muss der Schutz-AUS-Befehl blockiert werden.

Mit Hilfe der Logik können darüber hinaus weitere Verriegelungen realisiert werden.

\*=Verfügbarkeit hängt von der bestellten Gerätevariante ab.



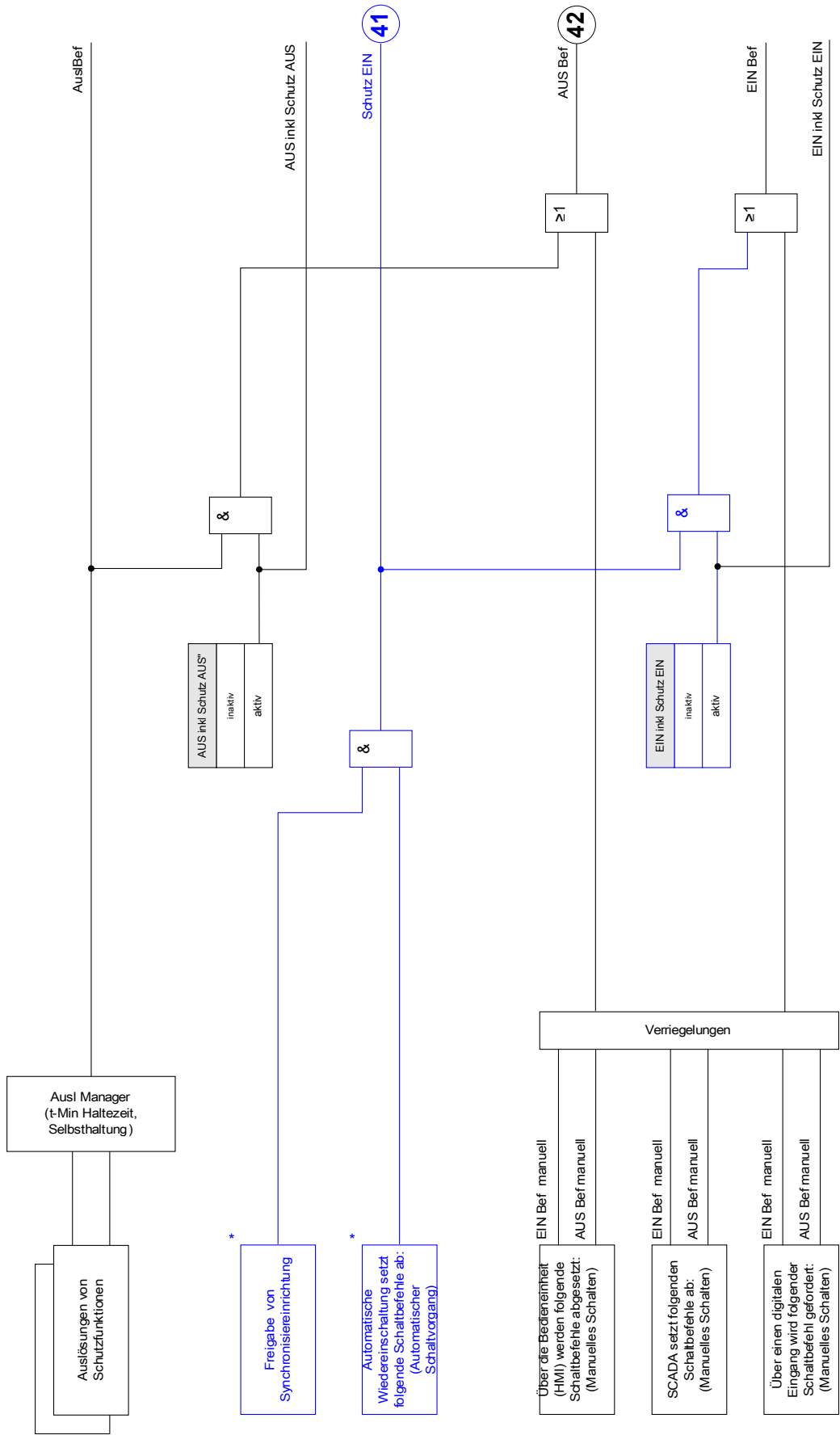

\* Verfügbarkeit abhängig vom Gerätetyp

### Auslösebefehls Manager - Befehlsausgabe rangieren

Die Auslösebefehle der Schutzstufen müssen im Menü [Steuerung/SG/Ausl Manager] dem Schaltgerät zugeordnet werden (vorausgesetzt, dieses kann Kurzschlussströme abschalten). Im Auslösebefehls Manager werden alle Auslösebefehle durch eine ODER-Logik zusammengeführt. Der eigentliche Abschaltbefehl an das Schaltgerät wird exklusiv durch die Auslösebefehls-Manager ausgegeben. Das bedeutet, dass nur die Auslösebefehle zu einem Fall des Schaltgeräts führen, die hier rangiert wurden. Im Auslösebefehlsmanager wird ebenfalls festgelegt, ob der Auslösebefehl selbsthaltend sein soll. Darüber hinaus kann eine Mindesthaltezeit für das Aus-Kommando festgelegt werden.

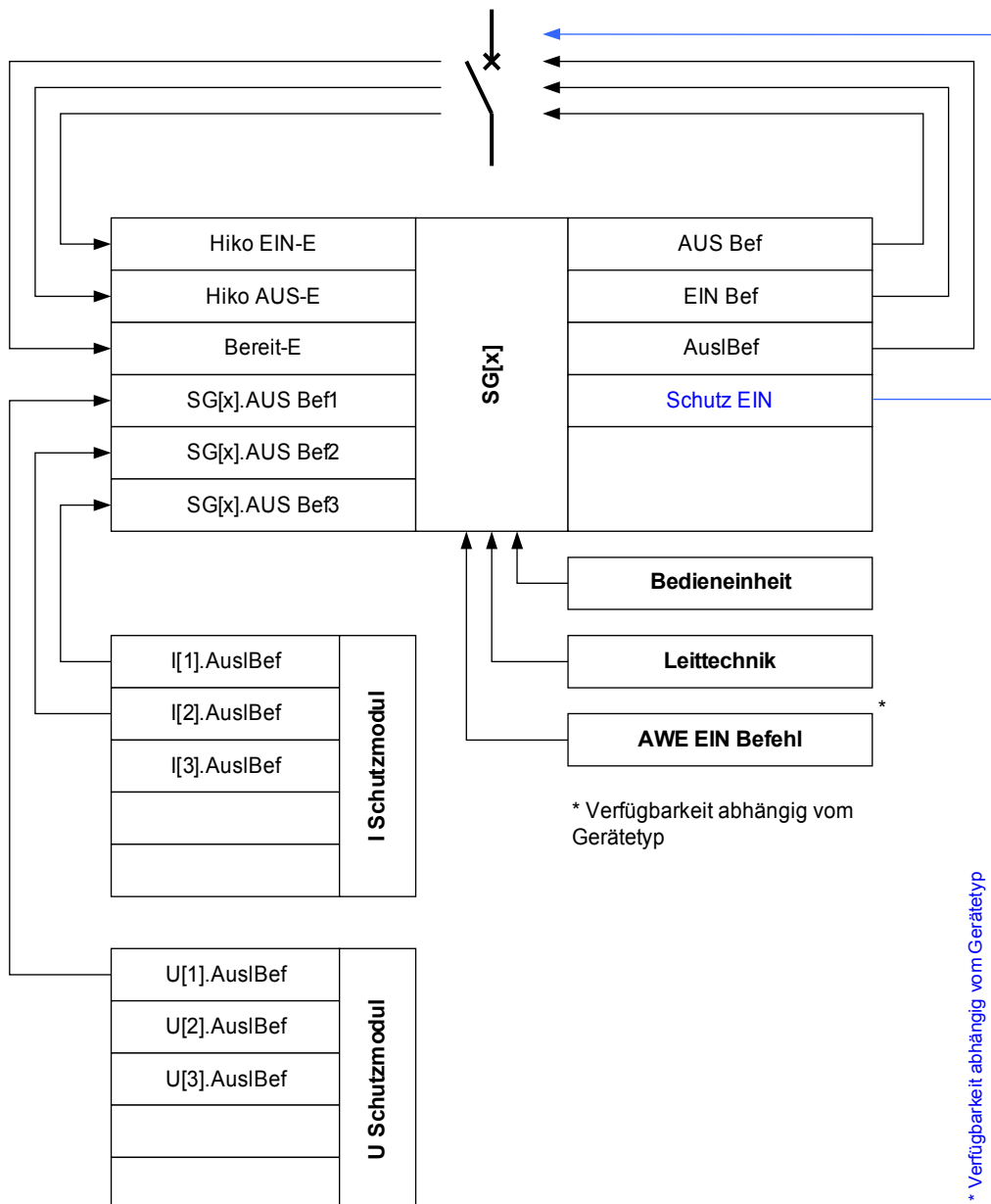

Die genaue Schaltgerätebezeichnung wird über die Single Line Datei festgelegt.

**SGXjAusl LS**

name =Name des Moduls, dass den Auslösebefehl ausgibt

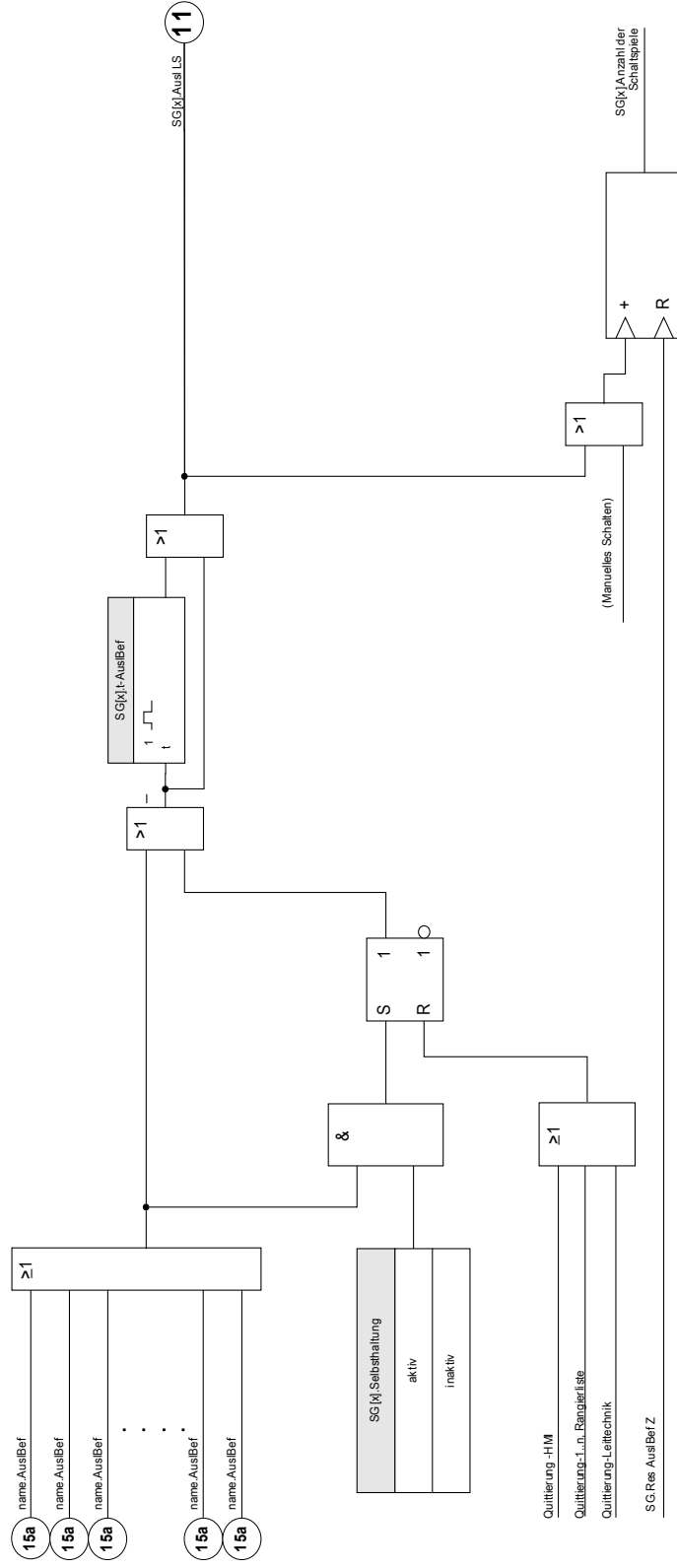

## Ex EIN/AUS

Ein steuerbares Schaltgerät kann durch externe Signale gesteuert werden. Für das EIN- und das AUS-Kommando kann je ein Signal rangiert werden (z.B. Digitale Eingänge oder Logikausgänge). Das AUS-Kommando hat Vorrang. Die EIN-Befehle sind flankenorientiert, die AUS-Befehle sind pegelorientiert.

## Synchronpflichtiges Schalten\*

\*=Verfügbarkeit hängt von der bestellten Gerätevariante ab.

Bevor ein Schaltgerät unterschiedliche Netzabschnitte verbinden darf, muss deren Synchronität sichergestellt sein. Im Untermenü [Synchr Zuschalten] kann über den Parameter »*Synchronität*« festgelegt werden, wodurch die Synchronität erkannt/signalisiert werden soll.

Wenn das Signal vom geräteinternen Synchrocheck ausgewertet werden soll ist die Rangierung »*Sync.Zuschaltbereit*« (Freigabe vom Synchrocheck-Modul) zu wählen. Alternativ kann hier auch ein digitaler Eingang oder ein Logikausgang zugeordnet werden.

Im Synchronisiermodus „Generator-zu-Netz“ muss zusätzlich im Menü [Schutzparameter\Globale Schutzparameter\Sync] die Synchronitätsanforderung rangiert werden (Die Synchronitätsprüfung muss angefordert werden).

Wenn ein Synchronitätssignal zugeordnet wurde, dann wird der Schaltbefehl nur dann ausgeführt, wenn das Synchronitätssignal innerhalb der parametrisierten maximalen Wartezeit »*t-SyncUeberw*« wahr wird. Diese Überwachungszeit wird mit einem abgesetzten Einschaltbefehl gestartet. Wenn kein Synchronitätssignal zugeordnet wird, dann ist die Synchronitätsfreigabe permanent.

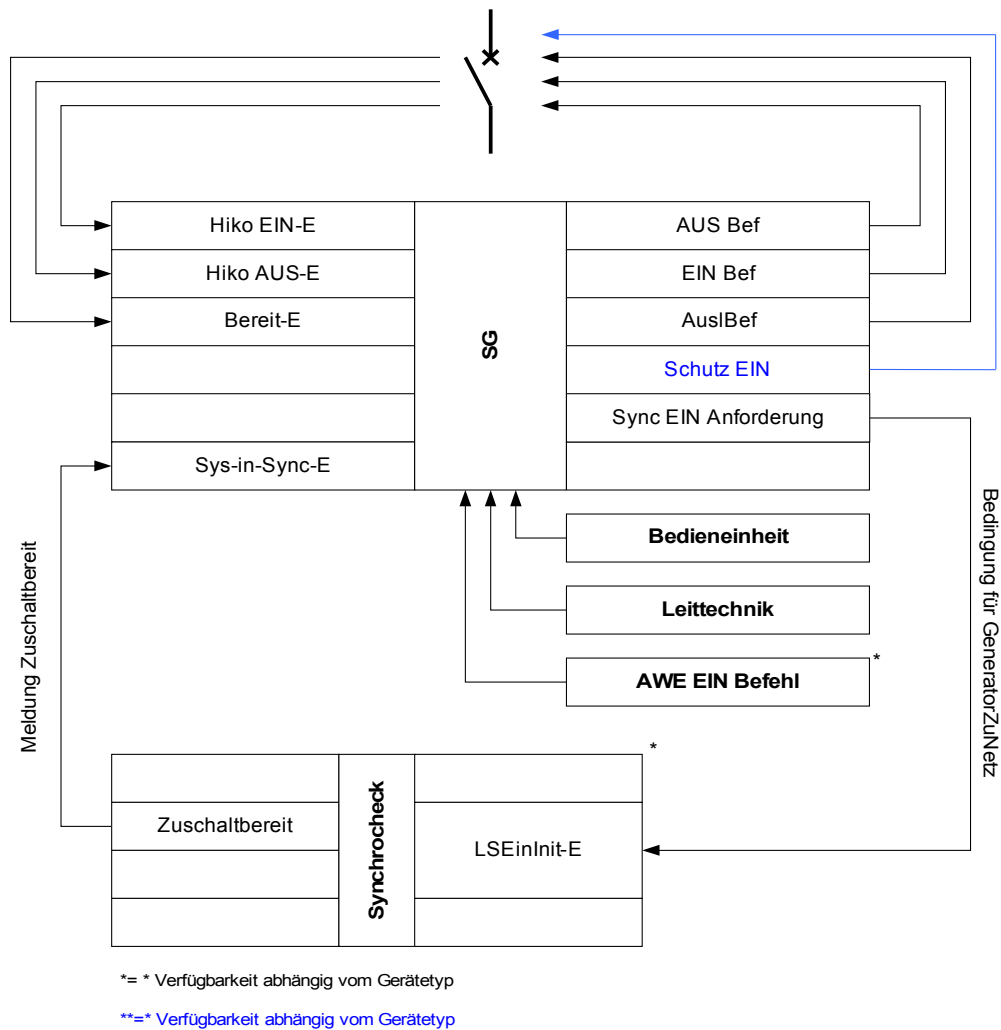

## Schaltheheit

In Abhängigkeit der Vergabe der Schaltheheit ist es möglich, die Steuerung von verschiedenen Steuerstellen aus vorzunehmen. Es können mehrere Steuerstellen zur Anlagenbedienung parallel verwendet werden.

Für die Schaltheheit [Steuerung\Allg Einstellungen], können folgende Einstellungen gewählt werden:

- keine: Keine Steuerung;
- Vor Ort: Steuerung über die Bedieneinheit (HMI);
- Fern: Steuerung über SCADA, Digitale Eingänge, oder interne Signale, und
- Vor Ort & Fern: Steuerung über die Bedieneinheit, SCADA, Digitale Eingänge, oder interne Signale.

## Unverriegeltes Schalten

Zu Testzwecken, während der Inbetriebnahme und bei provisorischen Fahrweisen können Verriegelungen an einer Anlage außer Kraft gesetzt werden.



**WARNUNG: Unverriegelte Schaltvorgänge können Tod oder schwere Verletzungen zur Folge haben.**

Im Menü [Steuerung\Allg Einstellungen] bestehen folgende Optionen für ein unverriegeltes Schalten.

- Unverriegeltes Schalten für einen einzelnen Befehl
- Permanent
- Unverriegeltes Schalten für eine bestimmte Zeit
- Unverriegeltes Schalten, aktiviert durch ein rangiertes Signal

Die Zeiteinstellung für das unverriegelte Schalten gilt auch für den Modus „Einzelner Schaltbefehl“.

## Manuelle Manipulation der Schaltgerätestellung

Im Fall schadhafter Positionsmeldekontakte oder bei Drahtbruch kann die Stellungsrückmeldung, die sich aus den rangierten Rückmeldungen ergibt, manipuliert (überschrieben) werden, um in ein einer solchen Situation schaltfähig zu bleiben. Eine manipulierte Schaltgerätestellung wird im Display durch ein Rufzeichen „!“ neben dem Schaltgerät dargestellt.



**WARNUNG: Manipulationen der Schaltgerätestellung können Tod oder schwere Verletzungen zur Folge haben.**

## Doppelbetätigungssperre

Steuerbefehle müssen sequentiell abgearbeitet werden. Während ein Schaltvorgang läuft, wird jeder weitere Schaltbefehl abgewiesen.



## Validierung der Richtung eines Schaltbefehls

Schaltbefehle werden vor einer Ausführung validiert. Befindet sich ein Schaltgerät bereits in der anbefohlenen Position, so wird der Schaltbefehl nicht ausgeführt. Ein AUS-Befehl auf einen bereits geöffneten Leistungsschalter wird abgewiesen. Dies gilt ebenso für Schaltbefehle die an der Bedieneinheit oder über die Leittechnik (SCADA) abgesetzt wurden.

## Anti Pumping

Mit dem Drücken des Softkeys für das Einschaltkommando wird einmalig ein Einschalt-Impuls abgesetzt und zwar unabhängig davon, wie lange die Taste weiter gedrückt gehalten wird. Das Schaltgerät wird das Schließen-Kommando nur einmal ausführen.

## Direktkommandos der Schalthoheit

Parameter	Beschreibung	Einstellbereich	Voreinstellung	Menüpfad
Schalthoheit 	Schalthoheit	keine, vor Ort, von Fern, vor Ort und Fern	vor Ort	[Steuerung /Allg Einstellungen]
Unverriegelt 	Direkte Steuerung für unverriegeltes Schalten	inaktiv, aktiv	inaktiv	[Steuerung /Allg Einstellungen]

## Zähler der Schalthoheit

Bezeichnung	Beschreibung	Rangierung über:
SBÜ Hoheit	Schaltsbefehlsüberwachung: Zähler für die zurückgewiesenen Schaltkommandos auf Grund von nicht vorhandener Schalthoheit.	□
SBÜ DoppelBef	Schaltsbefehlsüberwachung: Zähler für die zurückgewiesenen Schaltkommandos weil ein Schaltbefehl abgesetzt wurde während ein laufender noch nicht abgeschlossen ist.	□
SBÜ Anz. zurückgw. Sbef	Schaltsbefehlsüberwachung: Zähler für die zurückgewiesenen Schaltkommandos auf Grund von laufender Umparametrierung.	□

## Liste der rangierbaren Schaltgerätepositionen

Name	Beschreibung
-.-	Keine Rangierung
SG[1].Pos	Meldung: Stellungsmeldung des Leistungsschalters (0 = In Bewegung, 1 = AUS, 2 = EIN, 3 = Störstellung).
DNP3.Double Bit DI0-I	Double Bit Digitaler Eingang (für DNP). Dies entspricht einem Double Bit Ausgang des Schutzgeräts.
DNP3.Double Bit DI1-I	Double Bit Digitaler Eingang (für DNP). Dies entspricht einem Double Bit Ausgang des Schutzgeräts.
DNP3.Double Bit DI2-I	Double Bit Digitaler Eingang (für DNP). Dies entspricht einem Double Bit Ausgang des Schutzgeräts.
DNP3.Double Bit DI3-I	Double Bit Digitaler Eingang (für DNP). Dies entspricht einem Double Bit Ausgang des Schutzgeräts.
DNP3.Double Bit DI4-I	Double Bit Digitaler Eingang (für DNP). Dies entspricht einem Double Bit Ausgang des Schutzgeräts.
DNP3.Double Bit DI5-I	Double Bit Digitaler Eingang (für DNP). Dies entspricht einem Double Bit Ausgang des Schutzgeräts.

## Schaltgeräte-Wartung

### HINWEIS

Alle auf Strom basierenden Funktionalitäten der Schaltgerätewartung (z.B. Wartungskurve des Leistungsschalters) sind nur in Schutzgeräten verfügbar, die über mindestens eine Strommesskarte verfügen.

## Features der Schaltgeräte Wartung

Die Summe der Abschaltströme.

Die Meldung »SGMon SGverzögert« kann eine Fehlfunktion des Schaltgeräts frühzeitig indizieren.

Das Schutzgerät berechnet kontinuierlich die verbleibende »SG Aus Kapazität«. 100% bedeutet, dass das Schutzgerät jetzt gewartet werden muss.

Basierend auf der parametrisierten Kurve (kundenspezifisch einstellbar) wird das Schutzgerät über einen Alarm entscheiden.

Das Schutzgerät überwacht die Anzahl der Schaltspiele (EIN/AUS-Zyklen).

Es können Schwellwerte für die maximal erlaubte Summe der abgeschalteten Ströme, sowie die maximal erlaubte Summe der abgeschalteten Ströme pro Stunde festgelegt werden. Hierdurch kann frühzeitig eine Überbeanspruchung des Schaltgeräts erkannt werden.

## Verzögertes Schaltgerät

Verlängern sich die Schaltereigenzeiten, so ist dies ein Indiz dafür, dass das Schaltgerät wartungsbedürftig ist. Wenn die gemessenen Schaltzeiten »*t-Eigenz AUS*« oder »*t-Eigenz EIN*« überschritten werden, wird die Meldung »SGMon Sgverzögert« wahr.



### Wartungskennlinie eines Schaltgeräts

Durch Überwachung eines Schaltgeräts erhöht sich seine Betriebsbereitschaft. Der (Alterungs-) Zustand des Schaltgeräts hängt vor allem von folgenden Faktoren ab:



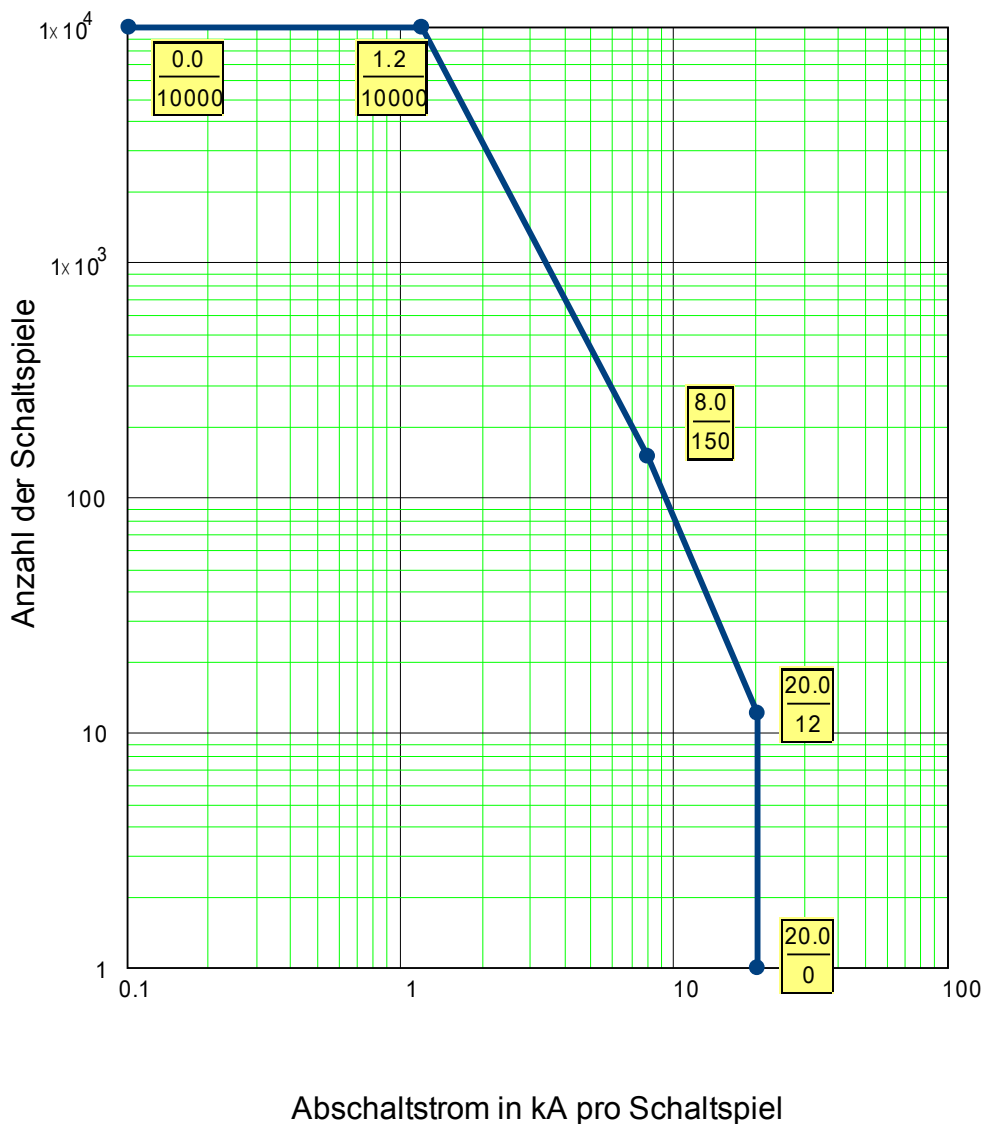

- Anzahl der Schaltspiele (EIN-/AUS-Zyklen).
- Der Stromhöhe zum Abschaltzeitpunkt.
- Der Schaltfrequenz mit der das Schaltgerät betrieben wird (Schaltspiele pro Stunde).

Der Anwender hat das Schaltgerät gemäß den Vorgaben (Technische Daten/Wartungsplan) des Hersteller bestimmungsgemäß zu warten. Die Wartungskurve des Schaltgeräts kann durch bis zu 10 Punkte im Menü [Steuerung/SG/SG[x]/SGW] nachgebildet werden. Jeder Punkt wird über zwei Parameter eingestellt. Den Abschaltstrom in kilo Ampere und die Anzahl der erlaubten Schaltspiele. Die erlaubten Schaltspiele des letzten Punkts sind immer Null. Das Schutzgerät berechnet die verbleibende Schaltkapazität auf der Basis der Wartungskurve. Wenn der Abschaltstrom größer als der des letzten Punkts der Kurve ist, dann wird dieser Punkt mit „Null“ erlaubten Schaltspielen bewertet.

Wartungskurve für einen typischen 25 kV Leistungsschalter



## Globale Parameter der Schaltgerätewartung

Parameter	Beschreibung	Einstellbereich	Voreinstellung	Menüpfad
Anz Schaltsp Alarm 	Service Alarm, zu viele Schaltspiele	1 - 100000	9999	[Steuerung /SG /SG[1] /SG Wartung]
Sum Ik Alarm 	Alarm, die zulässige Summe (kummuliert) der Abschaltströme wurde überschritten.	0.00 - 2000.00kA	100.00kA	[Steuerung /SG /SG[1] /SG Wartung]
Sum Ik/h Alarm 	Alarm, die Summe (kummuliert) der pro Stunde zulässigen Abschaltströme wurde überschritten.	0.00 - 2000.00kA	100.00kA	[Steuerung /SG /SG[1] /SG Wartung]
SG-RevisionsKennl Fk 	Die Leistungsschalter (Lasttrennschalter)-Revisions-Kennlinie legt die Anzahl erlaubter Schaltvorgänge (EIN/AUS) in Abhängigkeit vom Ausschaltstrom fest. Bei Überschreiten des Summenstroms wird ein Alarm ausgegeben. Die Kurve ist den Technischen Daten des Leistungsschalter-Hersteller zu entnehmen. Mit Hilfe der Stützstellen ist diese Kurve nachzubilden.	inaktiv, aktiv	inaktiv	[Steuerung /SG /SG[1] /SG Wartung]
SGWartAlarm 	Schwelle für den Revisions-Alarm  Nur verfügbar wenn:SG-RevisionsKennl Fk = aktiv	0.00 - 100.00%	80.00%	[Steuerung /SG /SG[1] /SG Wartung]
SGWartVerrieg 	Schwelle für die Verriegelung  Nur verfügbar wenn:SG-RevisionsKennl Fk = aktiv	0.00 - 100.00%	95.00%	[Steuerung /SG /SG[1] /SG Wartung]
Strom1 	Schwellwert für die Abschaltströme #1  Nur verfügbar wenn:SG-RevisionsKennl Fk = aktiv	0.00 - 2000.00kA	0.00kA	[Steuerung /SG /SG[1] /SG Wartung]
Anzahl1 	Anzahl erlaubter Abschaltungen #1  Nur verfügbar wenn:SG-RevisionsKennl Fk = aktiv	1 - 32000	10000	[Steuerung /SG /SG[1] /SG Wartung]

Parameter	Beschreibung	Einstellbereich	Voreinstellung	Menüpfad
Strom2 	Schwellwert für die Abschaltströme #2  Nur verfügbar wenn:SG-RevisionsKennl Fk = aktiv	0.00 - 2000.00kA	1.20kA	[Steuerung /SG /SG[1] /SG Wartung]
Anzahl2 	Anzahl erlaubter Abschaltungen #2  Nur verfügbar wenn:SG-RevisionsKennl Fk = aktiv	1 - 32000	10000	[Steuerung /SG /SG[1] /SG Wartung]
Strom3 	Schwellwert für die Abschaltströme #3  Nur verfügbar wenn:SG-RevisionsKennl Fk = aktiv	0.00 - 2000.00kA	8.00kA	[Steuerung /SG /SG[1] /SG Wartung]
Anzahl3 	Anzahl erlaubter Abschaltungen #3  Nur verfügbar wenn:SG-RevisionsKennl Fk = aktiv	1 - 32000	150	[Steuerung /SG /SG[1] /SG Wartung]
Strom4 	Schwellwert für die Abschaltströme #4  Nur verfügbar wenn:SG-RevisionsKennl Fk = aktiv	0.00 - 2000.00kA	20.00kA	[Steuerung /SG /SG[1] /SG Wartung]
Anzahl4 	Anzahl erlaubter Abschaltungen #4  Nur verfügbar wenn:SG-RevisionsKennl Fk = aktiv	1 - 32000	12	[Steuerung /SG /SG[1] /SG Wartung]
Strom5 	Schwellwert für die Abschaltströme #5  Nur verfügbar wenn:SG-RevisionsKennl Fk = aktiv	0.00 - 2000.00kA	20.00kA	[Steuerung /SG /SG[1] /SG Wartung]
Anzahl5 	Anzahl erlaubter Abschaltungen #5  Nur verfügbar wenn:SG-RevisionsKennl Fk = aktiv	1 - 32000	1	[Steuerung /SG /SG[1] /SG Wartung]
Strom6 	Schwellwert für die Abschaltströme #6  Nur verfügbar wenn:SG-RevisionsKennl Fk = aktiv	0.00 - 2000.00kA	20.00kA	[Steuerung /SG /SG[1] /SG Wartung]

Parameter	Beschreibung	Einstellbereich	Voreinstellung	Menüpfad
Anzahl6 	Anzahl erlaubter Abschaltungen #6  Nur verfügbar wenn:SG-RevisionsKennl Fk = aktiv	1 - 32000	1	[Steuerung /SG /SG[1] /SG Wartung]
Strom7 	Schwellwert für die Abschaltströme #7  Nur verfügbar wenn:SG-RevisionsKennl Fk = aktiv	0.00 - 2000.00kA	20.00kA	[Steuerung /SG /SG[1] /SG Wartung]
Anzahl7 	Anzahl erlaubter Abschaltungen #7  Nur verfügbar wenn:SG-RevisionsKennl Fk = aktiv	1 - 32000	1	[Steuerung /SG /SG[1] /SG Wartung]
Strom8 	Schwellwert für die Abschaltströme #8  Nur verfügbar wenn:SG-RevisionsKennl Fk = aktiv	0.00 - 2000.00kA	20.00kA	[Steuerung /SG /SG[1] /SG Wartung]
Anzahl8 	Anzahl erlaubter Abschaltungen #8  Nur verfügbar wenn:SG-RevisionsKennl Fk = aktiv	1 - 32000	1	[Steuerung /SG /SG[1] /SG Wartung]
Strom9 	Schwellwert für die Abschaltströme #9  Nur verfügbar wenn:SG-RevisionsKennl Fk = aktiv	0.00 - 2000.00kA	20.00kA	[Steuerung /SG /SG[1] /SG Wartung]
Anzahl9 	Anzahl erlaubter Abschaltungen #9  Nur verfügbar wenn:SG-RevisionsKennl Fk = aktiv	1 - 32000	1	[Steuerung /SG /SG[1] /SG Wartung]
Strom10 	Schwellwert für die Abschaltströme #10  Nur verfügbar wenn:SG-RevisionsKennl Fk = aktiv	0.00 - 2000.00kA	20.00kA	[Steuerung /SG /SG[1] /SG Wartung]
Anzahl10 	Anzahl erlaubter Abschaltungen #10  Nur verfügbar wenn:SG-RevisionsKennl Fk = aktiv	1 - 32000	1	[Steuerung /SG /SG[1] /SG Wartung]

## Meldungen der Schaltgerätewartung





<i>Meldung</i>	<i>Beschreibung</i>
Anz Schaltsp Alarm	Meldung: Service Alarm, zu viele Schaltspiele
Sum Abschalt: IL1	Meldung: Höchstzulässige Summe der Abschaltströme überschritten: IL1
Sum Abschalt: IL2	Meldung: Höchstzulässige Summe der Abschaltströme überschritten: IL2
Sum Abschalt: IL3	Meldung: Höchstzulässige Summe der Abschaltströme überschritten: IL3
Sum Abschalt	Meldung: Höchstzulässige Summe der Abschaltströme wurde in mindestens einer Phase überschritten
Res AuslBef Z	Meldung: Rücksetzen des Zählers: Gesamtanzahl Auslösebefehle
Res Sum Abschalt	Meldung: Reset Summen der Abschaltströme
SGWartAlarm	Meldung: Schwelle für den Revisions-Alarm
SGWartVerrieg	Meldung: Schwelle für die Verriegelung
Res SG-RevKennl	Meldung: Rücksetzen der Schaltgeräte-Revisions-Kennlinie.
Sum Ik/h Alarm	Meldung: Alarm, die Summe (kumuliert) der pro Stunde zulässigen Abschaltströme wurde überschritten.
Res Sum Ik/h Alarm	Meldung: Rücksetzen des Alarms "Summe (kumuliert) der pro Stunde zulässigen Abschaltströme wurde überschritten".

## Zähler der Schaltgerätewartung

Wert	Beschreibung	Voreinstellung	Wertebereich	Menüpfad
AuslBef Z	Zähler Gesamtanzahl Auslösungen des Schaltgeräts (z.B. Leistungsschalter, Lasttrennschalter...) Kann mit BetriebsZ oder Alle zurückgesetzt werden.	0	0 - 200000	[Betrieb /Zähl und RevDat /Steuerung /SG[1]]

Wert	Beschreibung	Voreinstellung	Wertebereich	Menüpfad
Sum Abschalt IL1	Summe der Abschaltströme Phase	0.00A	0.00 - 1000.00A	[Betrieb /Zähl und RevDat /Steuerung /SG[1]]
Sum Abschalt IL2	Summe der Abschaltströme Phase	0.00A	0.00 - 1000.00A	[Betrieb /Zähl und RevDat /Steuerung /SG[1]]
Sum Abschalt IL3	Summe der Abschaltströme Phase	0.00A	0.00 - 1000.00A	[Betrieb /Zähl und RevDat /Steuerung /SG[1]]
Sum Ik/h	Kummulierte Summe der Abschaltströme pro Stunde.	0.00kA	0.00 - 1000.00kA	[Betrieb /Zähl und RevDat /Steuerung /SG[1]]
SG AUS Kapazität	Verbrauchte Kapazität (100% bedeutet, der Schalter muss gewartet werden).	0.0%	0.0 - 100.0%	[Betrieb /Zähl und RevDat /Steuerung /SG[1]]

## Direktkommandos der Schaltgerätewartung

<i>Parameter</i>	<i>Beschreibung</i>	<i>Einstellbereich</i>	<i>Voreinstellung</i>	<i>Menüpfad</i>
Res AuslBef Z 	Rücksetzen des Zählers: Gesamtanzahl Auslösebefehle	inaktiv, aktiv	inaktiv	[Betrieb /Reset]
Res Sum Abschalt 	Reset Summen der Abschaltströme	inaktiv, aktiv	inaktiv	[Betrieb /Reset]
Res Sum Ik/h 	Zurücksetzen der kumulierten Summe der Abschaltströme pro Stunde.	inaktiv, aktiv	inaktiv	[Betrieb /Reset]
Res LS AUS Kapazität 	Zurücksetzen der verbrauchten LS AUS Kapazität (100% bedeutet, der Schalter muss gewartet werden).	inaktiv, aktiv	inaktiv	[Betrieb /Reset]

## Steuerungsparameter

Strg

### Globale Schutzparameter des Steuerungsmoduls

Parameter	Beschreibung	Einstellbereich	Voreinstellung	Menüpfad
Res Unver 	Resetmodus für unverriegeltes Schalten	Einzelbefehl, Zeitüberschrtg, permanent	Einzelbefehl	[Steuerung /Allg Einstellungen]
Zeitüber Unver 	Zeitüberschreitung für unverriegeltes Schalten  Nur verfügbar wenn: Res Unver<>permanent	2 - 3600s	60s	[Steuerung /Allg Einstellungen]
Unver Rang 	Unverriegelte Rangierung	1..n, Rangierliste	-.-	[Steuerung /Allg Einstellungen]

### Zustände der Eingänge des Steuerungsmoduls

Bezeichnung	Beschreibung	Rangierung über:
Unverriegelt-E	Unverriegeltes Schalten	[Steuerung /Allg Einstellungen]

### Meldungen des Steuerungsmoduls

Meldung	Beschreibung
vor Ort	Schaltheit: Vor Ort
Fern	Schaltheit: Fern
Unverriegelt	Unverriegeltes Schalten ist aktiv
SG Unbest	Mindestens ein Schaltgerät ist in Bewegung (Position kann nicht eindeutig bestimmt werden).
SG Stör	Mindestens ein Schaltgerät befindet sich in Störstellung



## Synchronisiereingänge

<i>Bezeichnung</i>	<i>Beschreibung</i>
--	Keine Rangierung
DI Slot X1.DI 1	Meldung: Digitaler Eingang
DI Slot X1.DI 2	Meldung: Digitaler Eingang
DI Slot X1.DI 3	Meldung: Digitaler Eingang
DI Slot X1.DI 4	Meldung: Digitaler Eingang
DI Slot X1.DI 5	Meldung: Digitaler Eingang
DI Slot X1.DI 6	Meldung: Digitaler Eingang
DI Slot X1.DI 7	Meldung: Digitaler Eingang
DI Slot X1.DI 8	Meldung: Digitaler Eingang
Logik.LG1.Gatterausgang	Meldung: Ausgang des Logikgatters
Logik.LG1.Timerausgang	Meldung: Ausgang des Timers
Logik.LG1.Ausgang	Meldung: Selbsthaltung des Ausgangs (Q)
Logik.LG1.Invertierter Ausg	Meldung: Negierte Selbsthaltung des Ausgangs (Q NOT)
Logik.LG2.Gatterausgang	Meldung: Ausgang des Logikgatters
Logik.LG2.Timerausgang	Meldung: Ausgang des Timers
Logik.LG2.Ausgang	Meldung: Selbsthaltung des Ausgangs (Q)
Logik.LG2.Invertierter Ausg	Meldung: Negierte Selbsthaltung des Ausgangs (Q NOT)
Logik.LG3.Gatterausgang	Meldung: Ausgang des Logikgatters
Logik.LG3.Timerausgang	Meldung: Ausgang des Timers
Logik.LG3.Ausgang	Meldung: Selbsthaltung des Ausgangs (Q)
Logik.LG3.Invertierter Ausg	Meldung: Negierte Selbsthaltung des Ausgangs (Q NOT)
Logik.LG4.Gatterausgang	Meldung: Ausgang des Logikgatters
Logik.LG4.Timerausgang	Meldung: Ausgang des Timers
Logik.LG4.Ausgang	Meldung: Selbsthaltung des Ausgangs (Q)
Logik.LG4.Invertierter Ausg	Meldung: Negierte Selbsthaltung des Ausgangs (Q NOT)
Logik.LG5.Gatterausgang	Meldung: Ausgang des Logikgatters
Logik.LG5.Timerausgang	Meldung: Ausgang des Timers
Logik.LG5.Ausgang	Meldung: Selbsthaltung des Ausgangs (Q)
Logik.LG5.Invertierter Ausg	Meldung: Negierte Selbsthaltung des Ausgangs (Q NOT)
Logik.LG6.Gatterausgang	Meldung: Ausgang des Logikgatters
Logik.LG6.Timerausgang	Meldung: Ausgang des Timers
Logik.LG6.Ausgang	Meldung: Selbsthaltung des Ausgangs (Q)
Logik.LG6.Invertierter Ausg	Meldung: Negierte Selbsthaltung des Ausgangs (Q NOT)
Logik.LG7.Gatterausgang	Meldung: Ausgang des Logikgatters
Logik.LG7.Timerausgang	Meldung: Ausgang des Timers
Logik.LG7.Ausgang	Meldung: Selbsthaltung des Ausgangs (Q)
Logik.LG7.Invertierter Ausg	Meldung: Negierte Selbsthaltung des Ausgangs (Q NOT)

Logik.LG8.Gatterausgang	Meldung: Ausgang des Logikgatters
Logik.LG8.Timerausgang	Meldung: Ausgang des Timers
Logik.LG8.Ausgang	Meldung: Selbsthaltung des Ausgangs (Q)
Logik.LG8.Invertierter Ausg	Meldung: Negierte Selbsthaltung des Ausgangs (Q NOT)
Logik.LG9.Gatterausgang	Meldung: Ausgang des Logikgatters
Logik.LG9.Timerausgang	Meldung: Ausgang des Timers
Logik.LG9.Ausgang	Meldung: Selbsthaltung des Ausgangs (Q)
Logik.LG9.Invertierter Ausg	Meldung: Negierte Selbsthaltung des Ausgangs (Q NOT)
Logik.LG10.Gatterausgang	Meldung: Ausgang des Logikgatters
Logik.LG10.Timerausgang	Meldung: Ausgang des Timers
Logik.LG10.Ausgang	Meldung: Selbsthaltung des Ausgangs (Q)
Logik.LG10.Invertierter Ausg	Meldung: Negierte Selbsthaltung des Ausgangs (Q NOT)
Logik.LG11.Gatterausgang	Meldung: Ausgang des Logikgatters
Logik.LG11.Timerausgang	Meldung: Ausgang des Timers
Logik.LG11.Ausgang	Meldung: Selbsthaltung des Ausgangs (Q)
Logik.LG11.Invertierter Ausg	Meldung: Negierte Selbsthaltung des Ausgangs (Q NOT)
Logik.LG12.Gatterausgang	Meldung: Ausgang des Logikgatters
Logik.LG12.Timerausgang	Meldung: Ausgang des Timers
Logik.LG12.Ausgang	Meldung: Selbsthaltung des Ausgangs (Q)
Logik.LG12.Invertierter Ausg	Meldung: Negierte Selbsthaltung des Ausgangs (Q NOT)
Logik.LG13.Gatterausgang	Meldung: Ausgang des Logikgatters
Logik.LG13.Timerausgang	Meldung: Ausgang des Timers
Logik.LG13.Ausgang	Meldung: Selbsthaltung des Ausgangs (Q)
Logik.LG13.Invertierter Ausg	Meldung: Negierte Selbsthaltung des Ausgangs (Q NOT)
Logik.LG14.Gatterausgang	Meldung: Ausgang des Logikgatters
Logik.LG14.Timerausgang	Meldung: Ausgang des Timers
Logik.LG14.Ausgang	Meldung: Selbsthaltung des Ausgangs (Q)
Logik.LG14.Invertierter Ausg	Meldung: Negierte Selbsthaltung des Ausgangs (Q NOT)
Logik.LG15.Gatterausgang	Meldung: Ausgang des Logikgatters
Logik.LG15.Timerausgang	Meldung: Ausgang des Timers
Logik.LG15.Ausgang	Meldung: Selbsthaltung des Ausgangs (Q)
Logik.LG15.Invertierter Ausg	Meldung: Negierte Selbsthaltung des Ausgangs (Q NOT)
Logik.LG16.Gatterausgang	Meldung: Ausgang des Logikgatters
Logik.LG16.Timerausgang	Meldung: Ausgang des Timers
Logik.LG16.Ausgang	Meldung: Selbsthaltung des Ausgangs (Q)
Logik.LG16.Invertierter Ausg	Meldung: Negierte Selbsthaltung des Ausgangs (Q NOT)
Logik.LG17.Gatterausgang	Meldung: Ausgang des Logikgatters
Logik.LG17.Timerausgang	Meldung: Ausgang des Timers
Logik.LG17.Ausgang	Meldung: Selbsthaltung des Ausgangs (Q)
Logik.LG17.Invertierter Ausg	Meldung: Negierte Selbsthaltung des Ausgangs (Q NOT)
Logik.LG18.Gatterausgang	Meldung: Ausgang des Logikgatters

Logik.LG18.Timerausgang	Meldung: Ausgang des Timers
Logik.LG18.Ausgang	Meldung: Selbsthaltung des Ausgangs (Q)
Logik.LG18.Invertierter Ausg	Meldung: Negierte Selbsthaltung des Ausgangs (Q NOT)
Logik.LG19.Gatterausgang	Meldung: Ausgang des Logikgatters
Logik.LG19.Timerausgang	Meldung: Ausgang des Timers
Logik.LG19.Ausgang	Meldung: Selbsthaltung des Ausgangs (Q)
Logik.LG19.Invertierter Ausg	Meldung: Negierte Selbsthaltung des Ausgangs (Q NOT)
Logik.LG20.Gatterausgang	Meldung: Ausgang des Logikgatters
Logik.LG20.Timerausgang	Meldung: Ausgang des Timers
Logik.LG20.Ausgang	Meldung: Selbsthaltung des Ausgangs (Q)
Logik.LG20.Invertierter Ausg	Meldung: Negierte Selbsthaltung des Ausgangs (Q NOT)
Logik.LG21.Gatterausgang	Meldung: Ausgang des Logikgatters
Logik.LG21.Timerausgang	Meldung: Ausgang des Timers
Logik.LG21.Ausgang	Meldung: Selbsthaltung des Ausgangs (Q)
Logik.LG21.Invertierter Ausg	Meldung: Negierte Selbsthaltung des Ausgangs (Q NOT)
Logik.LG22.Gatterausgang	Meldung: Ausgang des Logikgatters
Logik.LG22.Timerausgang	Meldung: Ausgang des Timers
Logik.LG22.Ausgang	Meldung: Selbsthaltung des Ausgangs (Q)
Logik.LG22.Invertierter Ausg	Meldung: Negierte Selbsthaltung des Ausgangs (Q NOT)
Logik.LG23.Gatterausgang	Meldung: Ausgang des Logikgatters
Logik.LG23.Timerausgang	Meldung: Ausgang des Timers
Logik.LG23.Ausgang	Meldung: Selbsthaltung des Ausgangs (Q)
Logik.LG23.Invertierter Ausg	Meldung: Negierte Selbsthaltung des Ausgangs (Q NOT)
Logik.LG24.Gatterausgang	Meldung: Ausgang des Logikgatters
Logik.LG24.Timerausgang	Meldung: Ausgang des Timers
Logik.LG24.Ausgang	Meldung: Selbsthaltung des Ausgangs (Q)
Logik.LG24.Invertierter Ausg	Meldung: Negierte Selbsthaltung des Ausgangs (Q NOT)
Logik.LG25.Gatterausgang	Meldung: Ausgang des Logikgatters
Logik.LG25.Timerausgang	Meldung: Ausgang des Timers
Logik.LG25.Ausgang	Meldung: Selbsthaltung des Ausgangs (Q)
Logik.LG25.Invertierter Ausg	Meldung: Negierte Selbsthaltung des Ausgangs (Q NOT)
Logik.LG26.Gatterausgang	Meldung: Ausgang des Logikgatters
Logik.LG26.Timerausgang	Meldung: Ausgang des Timers
Logik.LG26.Ausgang	Meldung: Selbsthaltung des Ausgangs (Q)
Logik.LG26.Invertierter Ausg	Meldung: Negierte Selbsthaltung des Ausgangs (Q NOT)
Logik.LG27.Gatterausgang	Meldung: Ausgang des Logikgatters
Logik.LG27.Timerausgang	Meldung: Ausgang des Timers
Logik.LG27.Ausgang	Meldung: Selbsthaltung des Ausgangs (Q)
Logik.LG27.Invertierter Ausg	Meldung: Negierte Selbsthaltung des Ausgangs (Q NOT)
Logik.LG28.Gatterausgang	Meldung: Ausgang des Logikgatters
Logik.LG28.Timerausgang	Meldung: Ausgang des Timers

Logik.LG28.Ausgang	Meldung: Selbsthaltung des Ausgangs (Q)
Logik.LG28.Invertierter Ausg	Meldung: Negierte Selbsthaltung des Ausgangs (Q NOT)
Logik.LG29.Gatterausgang	Meldung: Ausgang des Logikgatters
Logik.LG29.Timerausgang	Meldung: Ausgang des Timers
Logik.LG29.Ausgang	Meldung: Selbsthaltung des Ausgangs (Q)
Logik.LG29.Invertierter Ausg	Meldung: Negierte Selbsthaltung des Ausgangs (Q NOT)
Logik.LG30.Gatterausgang	Meldung: Ausgang des Logikgatters
Logik.LG30.Timerausgang	Meldung: Ausgang des Timers
Logik.LG30.Ausgang	Meldung: Selbsthaltung des Ausgangs (Q)
Logik.LG30.Invertierter Ausg	Meldung: Negierte Selbsthaltung des Ausgangs (Q NOT)
Logik.LG31.Gatterausgang	Meldung: Ausgang des Logikgatters
Logik.LG31.Timerausgang	Meldung: Ausgang des Timers
Logik.LG31.Ausgang	Meldung: Selbsthaltung des Ausgangs (Q)
Logik.LG31.Invertierter Ausg	Meldung: Negierte Selbsthaltung des Ausgangs (Q NOT)
Logik.LG32.Gatterausgang	Meldung: Ausgang des Logikgatters
Logik.LG32.Timerausgang	Meldung: Ausgang des Timers
Logik.LG32.Ausgang	Meldung: Selbsthaltung des Ausgangs (Q)
Logik.LG32.Invertierter Ausg	Meldung: Negierte Selbsthaltung des Ausgangs (Q NOT)
Logik.LG33.Gatterausgang	Meldung: Ausgang des Logikgatters
Logik.LG33.Timerausgang	Meldung: Ausgang des Timers
Logik.LG33.Ausgang	Meldung: Selbsthaltung des Ausgangs (Q)
Logik.LG33.Invertierter Ausg	Meldung: Negierte Selbsthaltung des Ausgangs (Q NOT)
Logik.LG34.Gatterausgang	Meldung: Ausgang des Logikgatters
Logik.LG34.Timerausgang	Meldung: Ausgang des Timers
Logik.LG34.Ausgang	Meldung: Selbsthaltung des Ausgangs (Q)
Logik.LG34.Invertierter Ausg	Meldung: Negierte Selbsthaltung des Ausgangs (Q NOT)
Logik.LG35.Gatterausgang	Meldung: Ausgang des Logikgatters
Logik.LG35.Timerausgang	Meldung: Ausgang des Timers
Logik.LG35.Ausgang	Meldung: Selbsthaltung des Ausgangs (Q)
Logik.LG35.Invertierter Ausg	Meldung: Negierte Selbsthaltung des Ausgangs (Q NOT)
Logik.LG36.Gatterausgang	Meldung: Ausgang des Logikgatters
Logik.LG36.Timerausgang	Meldung: Ausgang des Timers
Logik.LG36.Ausgang	Meldung: Selbsthaltung des Ausgangs (Q)
Logik.LG36.Invertierter Ausg	Meldung: Negierte Selbsthaltung des Ausgangs (Q NOT)
Logik.LG37.Gatterausgang	Meldung: Ausgang des Logikgatters
Logik.LG37.Timerausgang	Meldung: Ausgang des Timers
Logik.LG37.Ausgang	Meldung: Selbsthaltung des Ausgangs (Q)
Logik.LG37.Invertierter Ausg	Meldung: Negierte Selbsthaltung des Ausgangs (Q NOT)
Logik.LG38.Gatterausgang	Meldung: Ausgang des Logikgatters
Logik.LG38.Timerausgang	Meldung: Ausgang des Timers
Logik.LG38.Ausgang	Meldung: Selbsthaltung des Ausgangs (Q)

Logik.LG38.Invertierter Ausg	Meldung: Negierte Selbsthaltung des Ausganges (Q NOT)
Logik.LG39.Gatterausgang	Meldung: Ausgang des Logikgatters
Logik.LG39.Timerausgang	Meldung: Ausgang des Timers
Logik.LG39.Ausgang	Meldung: Selbsthaltung des Ausganges (Q)
Logik.LG39.Invertierter Ausg	Meldung: Negierte Selbsthaltung des Ausganges (Q NOT)
Logik.LG40.Gatterausgang	Meldung: Ausgang des Logikgatters
Logik.LG40.Timerausgang	Meldung: Ausgang des Timers
Logik.LG40.Ausgang	Meldung: Selbsthaltung des Ausganges (Q)
Logik.LG40.Invertierter Ausg	Meldung: Negierte Selbsthaltung des Ausganges (Q NOT)
Logik.LG41.Gatterausgang	Meldung: Ausgang des Logikgatters
Logik.LG41.Timerausgang	Meldung: Ausgang des Timers
Logik.LG41.Ausgang	Meldung: Selbsthaltung des Ausganges (Q)
Logik.LG41.Invertierter Ausg	Meldung: Negierte Selbsthaltung des Ausganges (Q NOT)
Logik.LG42.Gatterausgang	Meldung: Ausgang des Logikgatters
Logik.LG42.Timerausgang	Meldung: Ausgang des Timers
Logik.LG42.Ausgang	Meldung: Selbsthaltung des Ausganges (Q)
Logik.LG42.Invertierter Ausg	Meldung: Negierte Selbsthaltung des Ausganges (Q NOT)
Logik.LG43.Gatterausgang	Meldung: Ausgang des Logikgatters
Logik.LG43.Timerausgang	Meldung: Ausgang des Timers
Logik.LG43.Ausgang	Meldung: Selbsthaltung des Ausganges (Q)
Logik.LG43.Invertierter Ausg	Meldung: Negierte Selbsthaltung des Ausganges (Q NOT)
Logik.LG44.Gatterausgang	Meldung: Ausgang des Logikgatters
Logik.LG44.Timerausgang	Meldung: Ausgang des Timers
Logik.LG44.Ausgang	Meldung: Selbsthaltung des Ausganges (Q)
Logik.LG44.Invertierter Ausg	Meldung: Negierte Selbsthaltung des Ausganges (Q NOT)
Logik.LG45.Gatterausgang	Meldung: Ausgang des Logikgatters
Logik.LG45.Timerausgang	Meldung: Ausgang des Timers
Logik.LG45.Ausgang	Meldung: Selbsthaltung des Ausganges (Q)
Logik.LG45.Invertierter Ausg	Meldung: Negierte Selbsthaltung des Ausganges (Q NOT)
Logik.LG46.Gatterausgang	Meldung: Ausgang des Logikgatters
Logik.LG46.Timerausgang	Meldung: Ausgang des Timers
Logik.LG46.Ausgang	Meldung: Selbsthaltung des Ausganges (Q)
Logik.LG46.Invertierter Ausg	Meldung: Negierte Selbsthaltung des Ausganges (Q NOT)
Logik.LG47.Gatterausgang	Meldung: Ausgang des Logikgatters
Logik.LG47.Timerausgang	Meldung: Ausgang des Timers
Logik.LG47.Ausgang	Meldung: Selbsthaltung des Ausganges (Q)
Logik.LG47.Invertierter Ausg	Meldung: Negierte Selbsthaltung des Ausganges (Q NOT)
Logik.LG48.Gatterausgang	Meldung: Ausgang des Logikgatters
Logik.LG48.Timerausgang	Meldung: Ausgang des Timers
Logik.LG48.Ausgang	Meldung: Selbsthaltung des Ausganges (Q)
Logik.LG48.Invertierter Ausg	Meldung: Negierte Selbsthaltung des Ausganges (Q NOT)

Logik.LG49.Gatterausgang	Meldung: Ausgang des Logikgatters
Logik.LG49.Timerausgang	Meldung: Ausgang des Timers
Logik.LG49.Ausgang	Meldung: Selbsthaltung des Ausgangs (Q)
Logik.LG49.Invertierter Ausg	Meldung: Negierte Selbsthaltung des Ausgangs (Q NOT)
Logik.LG50.Gatterausgang	Meldung: Ausgang des Logikgatters
Logik.LG50.Timerausgang	Meldung: Ausgang des Timers
Logik.LG50.Ausgang	Meldung: Selbsthaltung des Ausgangs (Q)
Logik.LG50.Invertierter Ausg	Meldung: Negierte Selbsthaltung des Ausgangs (Q NOT)
Logik.LG51.Gatterausgang	Meldung: Ausgang des Logikgatters
Logik.LG51.Timerausgang	Meldung: Ausgang des Timers
Logik.LG51.Ausgang	Meldung: Selbsthaltung des Ausgangs (Q)
Logik.LG51.Invertierter Ausg	Meldung: Negierte Selbsthaltung des Ausgangs (Q NOT)
Logik.LG52.Gatterausgang	Meldung: Ausgang des Logikgatters
Logik.LG52.Timerausgang	Meldung: Ausgang des Timers
Logik.LG52.Ausgang	Meldung: Selbsthaltung des Ausgangs (Q)
Logik.LG52.Invertierter Ausg	Meldung: Negierte Selbsthaltung des Ausgangs (Q NOT)
Logik.LG53.Gatterausgang	Meldung: Ausgang des Logikgatters
Logik.LG53.Timerausgang	Meldung: Ausgang des Timers
Logik.LG53.Ausgang	Meldung: Selbsthaltung des Ausgangs (Q)
Logik.LG53.Invertierter Ausg	Meldung: Negierte Selbsthaltung des Ausgangs (Q NOT)
Logik.LG54.Gatterausgang	Meldung: Ausgang des Logikgatters
Logik.LG54.Timerausgang	Meldung: Ausgang des Timers
Logik.LG54.Ausgang	Meldung: Selbsthaltung des Ausgangs (Q)
Logik.LG54.Invertierter Ausg	Meldung: Negierte Selbsthaltung des Ausgangs (Q NOT)
Logik.LG55.Gatterausgang	Meldung: Ausgang des Logikgatters
Logik.LG55.Timerausgang	Meldung: Ausgang des Timers
Logik.LG55.Ausgang	Meldung: Selbsthaltung des Ausgangs (Q)
Logik.LG55.Invertierter Ausg	Meldung: Negierte Selbsthaltung des Ausgangs (Q NOT)
Logik.LG56.Gatterausgang	Meldung: Ausgang des Logikgatters
Logik.LG56.Timerausgang	Meldung: Ausgang des Timers
Logik.LG56.Ausgang	Meldung: Selbsthaltung des Ausgangs (Q)
Logik.LG56.Invertierter Ausg	Meldung: Negierte Selbsthaltung des Ausgangs (Q NOT)
Logik.LG57.Gatterausgang	Meldung: Ausgang des Logikgatters
Logik.LG57.Timerausgang	Meldung: Ausgang des Timers
Logik.LG57.Ausgang	Meldung: Selbsthaltung des Ausgangs (Q)
Logik.LG57.Invertierter Ausg	Meldung: Negierte Selbsthaltung des Ausgangs (Q NOT)
Logik.LG58.Gatterausgang	Meldung: Ausgang des Logikgatters
Logik.LG58.Timerausgang	Meldung: Ausgang des Timers
Logik.LG58.Ausgang	Meldung: Selbsthaltung des Ausgangs (Q)
Logik.LG58.Invertierter Ausg	Meldung: Negierte Selbsthaltung des Ausgangs (Q NOT)
Logik.LG59.Gatterausgang	Meldung: Ausgang des Logikgatters

Logik.LG59.Timerausgang	Meldung: Ausgang des Timers
Logik.LG59.Ausgang	Meldung: Selbsthaltung des Ausgangs (Q)
Logik.LG59.Invertierter Ausg	Meldung: Negierte Selbsthaltung des Ausgangs (Q NOT)
Logik.LG60.Gatterausgang	Meldung: Ausgang des Logikgatters
Logik.LG60.Timerausgang	Meldung: Ausgang des Timers
Logik.LG60.Ausgang	Meldung: Selbsthaltung des Ausgangs (Q)
Logik.LG60.Invertierter Ausg	Meldung: Negierte Selbsthaltung des Ausgangs (Q NOT)
Logik.LG61.Gatterausgang	Meldung: Ausgang des Logikgatters
Logik.LG61.Timerausgang	Meldung: Ausgang des Timers
Logik.LG61.Ausgang	Meldung: Selbsthaltung des Ausgangs (Q)
Logik.LG61.Invertierter Ausg	Meldung: Negierte Selbsthaltung des Ausgangs (Q NOT)
Logik.LG62.Gatterausgang	Meldung: Ausgang des Logikgatters
Logik.LG62.Timerausgang	Meldung: Ausgang des Timers
Logik.LG62.Ausgang	Meldung: Selbsthaltung des Ausgangs (Q)
Logik.LG62.Invertierter Ausg	Meldung: Negierte Selbsthaltung des Ausgangs (Q NOT)
Logik.LG63.Gatterausgang	Meldung: Ausgang des Logikgatters
Logik.LG63.Timerausgang	Meldung: Ausgang des Timers
Logik.LG63.Ausgang	Meldung: Selbsthaltung des Ausgangs (Q)
Logik.LG63.Invertierter Ausg	Meldung: Negierte Selbsthaltung des Ausgangs (Q NOT)
Logik.LG64.Gatterausgang	Meldung: Ausgang des Logikgatters
Logik.LG64.Timerausgang	Meldung: Ausgang des Timers
Logik.LG64.Ausgang	Meldung: Selbsthaltung des Ausgangs (Q)
Logik.LG64.Invertierter Ausg	Meldung: Negierte Selbsthaltung des Ausgangs (Q NOT)
Logik.LG65.Gatterausgang	Meldung: Ausgang des Logikgatters
Logik.LG65.Timerausgang	Meldung: Ausgang des Timers
Logik.LG65.Ausgang	Meldung: Selbsthaltung des Ausgangs (Q)
Logik.LG65.Invertierter Ausg	Meldung: Negierte Selbsthaltung des Ausgangs (Q NOT)
Logik.LG66.Gatterausgang	Meldung: Ausgang des Logikgatters
Logik.LG66.Timerausgang	Meldung: Ausgang des Timers
Logik.LG66.Ausgang	Meldung: Selbsthaltung des Ausgangs (Q)
Logik.LG66.Invertierter Ausg	Meldung: Negierte Selbsthaltung des Ausgangs (Q NOT)
Logik.LG67.Gatterausgang	Meldung: Ausgang des Logikgatters
Logik.LG67.Timerausgang	Meldung: Ausgang des Timers
Logik.LG67.Ausgang	Meldung: Selbsthaltung des Ausgangs (Q)
Logik.LG67.Invertierter Ausg	Meldung: Negierte Selbsthaltung des Ausgangs (Q NOT)
Logik.LG68.Gatterausgang	Meldung: Ausgang des Logikgatters
Logik.LG68.Timerausgang	Meldung: Ausgang des Timers
Logik.LG68.Ausgang	Meldung: Selbsthaltung des Ausgangs (Q)
Logik.LG68.Invertierter Ausg	Meldung: Negierte Selbsthaltung des Ausgangs (Q NOT)
Logik.LG69.Gatterausgang	Meldung: Ausgang des Logikgatters
Logik.LG69.Timerausgang	Meldung: Ausgang des Timers

Logik.LG69.Ausgang	Meldung: Selbsthaltung des Ausgangs (Q)
Logik.LG69.Invertierter Ausg	Meldung: Negierte Selbsthaltung des Ausgangs (Q NOT)
Logik.LG70.Gatterausgang	Meldung: Ausgang des Logikgatters
Logik.LG70.Timerausgang	Meldung: Ausgang des Timers
Logik.LG70.Ausgang	Meldung: Selbsthaltung des Ausgangs (Q)
Logik.LG70.Invertierter Ausg	Meldung: Negierte Selbsthaltung des Ausgangs (Q NOT)
Logik.LG71.Gatterausgang	Meldung: Ausgang des Logikgatters
Logik.LG71.Timerausgang	Meldung: Ausgang des Timers
Logik.LG71.Ausgang	Meldung: Selbsthaltung des Ausgangs (Q)
Logik.LG71.Invertierter Ausg	Meldung: Negierte Selbsthaltung des Ausgangs (Q NOT)
Logik.LG72.Gatterausgang	Meldung: Ausgang des Logikgatters
Logik.LG72.Timerausgang	Meldung: Ausgang des Timers
Logik.LG72.Ausgang	Meldung: Selbsthaltung des Ausgangs (Q)
Logik.LG72.Invertierter Ausg	Meldung: Negierte Selbsthaltung des Ausgangs (Q NOT)
Logik.LG73.Gatterausgang	Meldung: Ausgang des Logikgatters
Logik.LG73.Timerausgang	Meldung: Ausgang des Timers
Logik.LG73.Ausgang	Meldung: Selbsthaltung des Ausgangs (Q)
Logik.LG73.Invertierter Ausg	Meldung: Negierte Selbsthaltung des Ausgangs (Q NOT)
Logik.LG74.Gatterausgang	Meldung: Ausgang des Logikgatters
Logik.LG74.Timerausgang	Meldung: Ausgang des Timers
Logik.LG74.Ausgang	Meldung: Selbsthaltung des Ausgangs (Q)
Logik.LG74.Invertierter Ausg	Meldung: Negierte Selbsthaltung des Ausgangs (Q NOT)
Logik.LG75.Gatterausgang	Meldung: Ausgang des Logikgatters
Logik.LG75.Timerausgang	Meldung: Ausgang des Timers
Logik.LG75.Ausgang	Meldung: Selbsthaltung des Ausgangs (Q)
Logik.LG75.Invertierter Ausg	Meldung: Negierte Selbsthaltung des Ausgangs (Q NOT)
Logik.LG76.Gatterausgang	Meldung: Ausgang des Logikgatters
Logik.LG76.Timerausgang	Meldung: Ausgang des Timers
Logik.LG76.Ausgang	Meldung: Selbsthaltung des Ausgangs (Q)
Logik.LG76.Invertierter Ausg	Meldung: Negierte Selbsthaltung des Ausgangs (Q NOT)
Logik.LG77.Gatterausgang	Meldung: Ausgang des Logikgatters
Logik.LG77.Timerausgang	Meldung: Ausgang des Timers
Logik.LG77.Ausgang	Meldung: Selbsthaltung des Ausgangs (Q)
Logik.LG77.Invertierter Ausg	Meldung: Negierte Selbsthaltung des Ausgangs (Q NOT)
Logik.LG78.Gatterausgang	Meldung: Ausgang des Logikgatters
Logik.LG78.Timerausgang	Meldung: Ausgang des Timers
Logik.LG78.Ausgang	Meldung: Selbsthaltung des Ausgangs (Q)
Logik.LG78.Invertierter Ausg	Meldung: Negierte Selbsthaltung des Ausgangs (Q NOT)
Logik.LG79.Gatterausgang	Meldung: Ausgang des Logikgatters
Logik.LG79.Timerausgang	Meldung: Ausgang des Timers
Logik.LG79.Ausgang	Meldung: Selbsthaltung des Ausgangs (Q)



Logik.LG79.Invertierter Ausg	Meldung: Negierte Selbsthaltung des Ausgangs (Q NOT)
Logik.LG80.Gatterausgang	Meldung: Ausgang des Logikgatters
Logik.LG80.Timerausgang	Meldung: Ausgang des Timers
Logik.LG80.Ausgang	Meldung: Selbsthaltung des Ausgangs (Q)
Logik.LG80.Invertierter Ausg	Meldung: Negierte Selbsthaltung des Ausgangs (Q NOT)



## Rangierbare Auslösebefehle (Auslösemanager)

<i>Name</i>	<i>Beschreibung</i>
--	Keine Rangierung
I[1].AuslBef	Meldung: Auslösebefehl
I[2].AuslBef	Meldung: Auslösebefehl
I[3].AuslBef	Meldung: Auslösebefehl
I[4].AuslBef	Meldung: Auslösebefehl
I[5].AuslBef	Meldung: Auslösebefehl
I[6].AuslBef	Meldung: Auslösebefehl
IE[1].AuslBef	Meldung: Auslösebefehl
IE[2].AuslBef	Meldung: Auslösebefehl
IE[3].AuslBef	Meldung: Auslösebefehl
IE[4].AuslBef	Meldung: Auslösebefehl
ThA.AuslBef	Meldung: Auslösebefehl
I2>[1].AuslBef	Meldung: Auslösebefehl
I2>[2].AuslBef	Meldung: Auslösebefehl
ExS[1].AuslBef	Meldung: Auslösebefehl
ExS[2].AuslBef	Meldung: Auslösebefehl
ExS[3].AuslBef	Meldung: Auslösebefehl
ExS[4].AuslBef	Meldung: Auslösebefehl



## Steuerbarer Leistungsschalter

SG[1]

### Direktkommandos des steuerbaren Leistungsschalters





Parameter	Beschreibung	Einstellbereich	Voreinstellung	Menüpfad
 Manipuliere Stellung	WARNUNG! Manuelles Manipulieren der Stellungsmeldung	inaktiv, Pos AUS, Pos EIN	inaktiv	[Steuerung /SG /SG[1] /Allg Einstellungen]
 Res SGMon Sgverz	Rücksetzen der Meldung des verlangsamten Schalters	inaktiv, aktiv	inaktiv	[Betrieb /Reset]
 Quit AuslBef	Quittierung des Auslösebefehls	inaktiv, aktiv	inaktiv	[Betrieb /Quittierung]

### Globale Schutzparameter des steuerbaren Leistungsschalters



Parameter	Beschreibung	Einstellbereich	Voreinstellung	Menüpfad
 Hiko EIN	Hilfskontakt 52a. Der Leistungsschalter ist in EIN-Position, wenn der Status des rangierten Signals wahr ist.	1..n, DI-LogikListe	DI Slot X1.DI 1	[Steuerung /SG /SG[1] / Stellungsmeldungen]
 Hiko AUS	Hilfskontakt 52b. Der Leistungsschalter ist in AUS-Position, wenn der Status des rangierten Signals wahr ist.	1..n, DI-LogikListe	DI Slot X1.DI 2	[Steuerung /SG /SG[1] / Stellungsmeldungen]
 Bereit	Leistungsschalter ist schaltbereit, wenn der Status der Rangierung wahr ist. Mit diesen rangierbaren Digitalen Eingang wird erkannt, dass der Leistungsschalter manuell eingeschaltet wurde. Dieser Digitale Eingang kann von Schutzfunktionen (wenn im Gerät vorhanden) wie z.B. Automatische Wiedereinschaltung (AWE) verwendet werden (z.B. als Triggersignal)	1..n, DI-LogikListe	--	[Steuerung /SG /SG[1] / Stellungsmeldungen]

Parameter	Beschreibung	Einstellbereich	Voreinstellung	Menüpfad
Entnommen 	Leistungsschalter entnommen.  Abhängigkeit	1..n, DI-LogikListe	--	[Steuerung /SG /SG[1] / Stellungsmeldungen]
Verrieg EIN1 	Verriegelung des EIN-Schaltbefehls	1..n, Rangierliste	--	[Steuerung /SG /SG[1] /Verriegelungen]
Verrieg EIN2 	Verriegelung des EIN-Schaltbefehls	1..n, Rangierliste	--	[Steuerung /SG /SG[1] /Verriegelungen]
Verrieg EIN3 	Verriegelung des EIN-Schaltbefehls	1..n, Rangierliste	--	[Steuerung /SG /SG[1] /Verriegelungen]
Verrieg AUS1 	Verriegelung des AUS-Schaltbefehls	1..n, Rangierliste	--	[Steuerung /SG /SG[1] /Verriegelungen]
Verrieg AUS2 	Verriegelung des AUS-Schaltbefehls	1..n, Rangierliste	--	[Steuerung /SG /SG[1] /Verriegelungen]
Verrieg AUS3 	Verriegelung des AUS-Schaltbefehls	1..n, Rangierliste	--	[Steuerung /SG /SG[1] /Verriegelungen]
SBef EIN 	Einschaltbefehl, ggf Zustand der Logik oder des Digitalen Eingangs	1..n, DI-LogikListe	--	[Steuerung /SG /SG[1] /Ex EIN/AUS Bef]
SBef AUS 	Ausschaltbefehl, ggf Zustand der Logik oder des Digitalen Eingangs	1..n, DI-LogikListe	--	[Steuerung /SG /SG[1] /Ex EIN/AUS Bef]

Parameter	Beschreibung	Einstellbereich	Voreinstellung	Menüpfad
t-AuslBef 	Mindesthaltezeit des Ausschaltbefehls (an den Leistungsschalter, Lasttrennschalter...)	0 - 300.00s	0.2s	[Steuerung /SG /SG[1] /Ausl Manager]
Selbsthaltung 	Legt fest, ob das Ausgangsrelais selbsthaltend ist.	inaktiv, aktiv	inaktiv	[Steuerung /SG /SG[1] /Ausl Manager]
Quit AuslBef 	Quit AuslBef	1..n, Rangierliste	-.-	[Steuerung /SG /SG[1] /Ausl Manager]
AUS Bef1 	Ausschaltbefehl an den Leistungsschalter wenn der Zustand der Rangierung wahr wird.	1..n, Ausl Bef	I[1].AuslBef	[Steuerung /SG /SG[1] /Ausl Manager]
AUS Bef2 	Ausschaltbefehl an den Leistungsschalter wenn der Zustand der Rangierung wahr wird.	1..n, Ausl Bef	-.-	[Steuerung /SG /SG[1] /Ausl Manager]
AUS Bef3 	Ausschaltbefehl an den Leistungsschalter wenn der Zustand der Rangierung wahr wird.	1..n, Ausl Bef	-.-	[Steuerung /SG /SG[1] /Ausl Manager]
AUS Bef4 	Ausschaltbefehl an den Leistungsschalter wenn der Zustand der Rangierung wahr wird.	1..n, Ausl Bef	-.-	[Steuerung /SG /SG[1] /Ausl Manager]
AUS Bef5 	Ausschaltbefehl an den Leistungsschalter wenn der Zustand der Rangierung wahr wird.	1..n, Ausl Bef	-.-	[Steuerung /SG /SG[1] /Ausl Manager]
AUS Bef6 	Ausschaltbefehl an den Leistungsschalter wenn der Zustand der Rangierung wahr wird.	1..n, Ausl Bef	-.-	[Steuerung /SG /SG[1] /Ausl Manager]

Parameter	Beschreibung	Einstellbereich	Voreinstellung	Menüpfad
AUS Bef7 	Ausschaltbefehl an den Leistungsschalter wenn der Zustand der Rangierung wahr wird.	1..n, Ausl Bef	-.-	[Steuerung /SG /SG[1] /Ausl Manager]
AUS Bef8 	Ausschaltbefehl an den Leistungsschalter wenn der Zustand der Rangierung wahr wird.	1..n, Ausl Bef	-.-	[Steuerung /SG /SG[1] /Ausl Manager]
AUS Bef9 	Ausschaltbefehl an den Leistungsschalter wenn der Zustand der Rangierung wahr wird.	1..n, Ausl Bef	-.-	[Steuerung /SG /SG[1] /Ausl Manager]
AUS Bef10 	Ausschaltbefehl an den Leistungsschalter wenn der Zustand der Rangierung wahr wird.	1..n, Ausl Bef	-.-	[Steuerung /SG /SG[1] /Ausl Manager]
AUS Bef11 	Ausschaltbefehl an den Leistungsschalter wenn der Zustand der Rangierung wahr wird.	1..n, Ausl Bef	-.-	[Steuerung /SG /SG[1] /Ausl Manager]
AUS Bef12 	Ausschaltbefehl an den Leistungsschalter wenn der Zustand der Rangierung wahr wird.	1..n, Ausl Bef	-.-	[Steuerung /SG /SG[1] /Ausl Manager]
AUS Bef13 	Ausschaltbefehl an den Leistungsschalter wenn der Zustand der Rangierung wahr wird.	1..n, Ausl Bef	-.-	[Steuerung /SG /SG[1] /Ausl Manager]
AUS Bef14 	Ausschaltbefehl an den Leistungsschalter wenn der Zustand der Rangierung wahr wird.	1..n, Ausl Bef	-.-	[Steuerung /SG /SG[1] /Ausl Manager]
AUS Bef15 	Ausschaltbefehl an den Leistungsschalter wenn der Zustand der Rangierung wahr wird.	1..n, Ausl Bef	-.-	[Steuerung /SG /SG[1] /Ausl Manager]

Parameter	Beschreibung	Einstellbereich	Voreinstellung	Menüpfad
AUS Bef16 	Ausschaltbefehl an den Leistungsschalter wenn der Zustand der Rangierung wahr wird.	1..n, Ausl Bef	--	[Steuerung /SG /SG[1] /Ausl Manager]
AUS Bef17 	Ausschaltbefehl an den Leistungsschalter wenn der Zustand der Rangierung wahr wird.	1..n, Ausl Bef	--	[Steuerung /SG /SG[1] /Ausl Manager]
AUS Bef18 	Ausschaltbefehl an den Leistungsschalter wenn der Zustand der Rangierung wahr wird.	1..n, Ausl Bef	--	[Steuerung /SG /SG[1] /Ausl Manager]
AUS Bef19 	Ausschaltbefehl an den Leistungsschalter wenn der Zustand der Rangierung wahr wird.	1..n, Ausl Bef	--	[Steuerung /SG /SG[1] /Ausl Manager]
AUS Bef20 	Ausschaltbefehl an den Leistungsschalter wenn der Zustand der Rangierung wahr wird.	1..n, Ausl Bef	--	[Steuerung /SG /SG[1] /Ausl Manager]
Synchronität 	Synchronität	1..n, SyncfreigabeListe	--	[Steuerung /SG /SG[1] /Sync Zuschalten]
t-SyncUeberw 	Maximal zulässige Dauer des Synchronisiervorgangs nachdem das Einschalten des Leistungsschalters initiiert wurde (wird nur für den GeneratorZuNetz-Modus benötigt).	0 - 3000.00s	0.2s	[Steuerung /SG /SG[1] /Sync Zuschalten]
EIN inkl Schutz EIN 	Das EIN-Kommando beinhaltet die durch den Schutz abgegebenen EIN-Kommandos (Es wird nur ein Ausgangsrelais benötigt).	inaktiv, aktiv	aktiv	[Steuerung /SG /SG[1] /Allg Einstellungen]
AUS inkl Schutz AUS 	Das AUS-Kommando beinhaltet die durch den Schutz abgegebenen AUS-Kommandos (Es wird nur ein Ausgangsrelais benötigt).	inaktiv, aktiv	aktiv	[Steuerung /SG /SG[1] /Allg Einstellungen]

<i>Parameter</i>	<i>Beschreibung</i>	<i>Einstellbereich</i>	<i>Voreinstellung</i>	<i>Menüpfad</i>
t-Eigenz EIN 	Eigenzeit für das Schließen des Leistungsschalters	0.01 - 100.00s	0.1s	[Steuerung /SG /SG[1] /Allg Einstellungen]
t-Eigenz AUS 	Eigenzeit für das Öffnen des Leistungsschalters	0.01 - 100.00s	0.1s	[Steuerung /SG /SG[1] /Allg Einstellungen]
t-Nachdrück 	Nachdruckzeit	0 - 100.00s	0s	[Steuerung /SG /SG[1] /Allg Einstellungen]

## Zustände der Eingänge des steuerbaren Leistungsschalters

Bezeichnung	Beschreibung	Rangierung über:
Hiko EIN-E	Zustand des Moduleingangs: Stellungsmeldung des Leistungsschalters (52a)	[Steuerung /SG /SG[1] /Stellungsmeldungen]
Hiko AUS-E	Zustand des Moduleingangs: Stellungsmeldung des Leistungsschalters (52b)	[Steuerung /SG /SG[1] /Stellungsmeldungen]
Bereit-E	Zustand des Moduleingangs: LS bereit	[Steuerung /SG /SG[1] /Stellungsmeldungen]
Sys-in-Sync-E	Zustand des Moduleingangs: Innerhalb der Synchronisierzeit muss dieses Signal anstehen, damit zugeschaltet wird. Anderfalls war der Schaltversuch erfolglos.	[Steuerung /SG /SG[1] /Sync Zuschalten]
Entnommen-E	Zustand des Moduleingangs: Leistungsschalter entnommen.	[Steuerung /SG /SG[1] /Stellungsmeldungen]
Quit Auslösebefehl-E	Zustand des Moduleingangs: Quittiersignal (nur bei automatischer Quittierung) Modul-Eingangssignal	[Steuerung /SG /SG[1] /Ausl Manager]
Verrieg EIN1-E	Zustand des Moduleingangs: Verriegelung des EIN-Schaltbefehls	[Steuerung /SG /SG[1] /Verriegelungen]
Verrieg EIN2-E	Zustand des Moduleingangs: Verriegelung des EIN-Schaltbefehls	[Steuerung /SG /SG[1] /Verriegelungen]
Verrieg EIN3-E	Zustand des Moduleingangs: Verriegelung des EIN-Schaltbefehls	[Steuerung /SG /SG[1] /Verriegelungen]



Bezeichnung	Beschreibung	Rangierung über:
Verrieg AUS1-E	Zustand des Moduleingangs: Verriegelung des AUS-Schaltbefehls	[Steuerung /SG /SG[1] /Verriegelungen]
Verrieg AUS2-E	Zustand des Moduleingangs: Verriegelung des AUS-Schaltbefehls	[Steuerung /SG /SG[1] /Verriegelungen]
Verrieg AUS3-E	Zustand des Moduleingangs: Verriegelung des AUS-Schaltbefehls	[Steuerung /SG /SG[1] /Verriegelungen]
SBef EIN-E	Zustand des Moduleingangs: Einschaltbefehl, ggf Zustand der Logik oder des Digitalen Eingangs	[Steuerung /SG /SG[1] /Ex EIN/AUS Bef]
SBef AUS-E	Zustand des Moduleingangs: Ausschaltbefehl, ggf Zustand der Logik oder des Digitalen Eingangs	[Steuerung /SG /SG[1] /Ex EIN/AUS Bef]



## Meldungen des steuerbaren Leistungsschalters





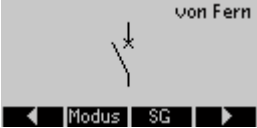
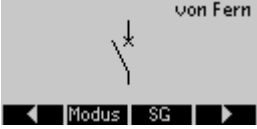
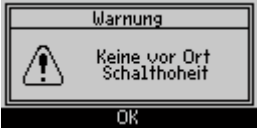
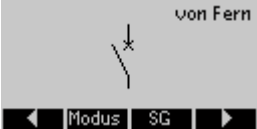

Meldung	Beschreibung
EKA Nur ein HIKO	Meldung: Die Position des Schaltgeräts wird nur über einen einzelnen Hilfskontakt (Einpolige-Kontakt-Anzeige) erfasst. Zwischen- oder Störstellungen können auf diese Weise nicht erfasst werden.
Pos nicht EIN	Meldung: Pos nicht EIN
Pos EIN	Meldung: Leistungsschalter ist in EIN-Position
Pos AUS	Meldung: Leistungsschalter ist in AUS-Position
Pos Unbest	Meldung: Leistungsschalterstellung ist unbestimmt.
Pos Gestört	Meldung: Leistungsschalter Fehler - Unklare Schalterstellung. Die Stellungskontakte widersprechen sich. Nach Ablauf des Timers wird dieser Alarm ausgegeben.
Pos	Meldung: Stellungsmeldung des Leistungsschalters (0 = In Bewegung, 1 = AUS, 2 = EIN, 3 = Störstellung).
Bereit	Meldung: Leistungsschalter ist schaltbereit.
t-Nachdruck	Meldung: Nachdruckzeit
Entnommen	Meldung: Leistungsschalter entnommen.
Verrieg EIN	Meldung: Mindestens ein EIN-Schaltbefehl ist verriegelt.
Verrieg AUS	Meldung: Mindestens ein AUS-Schaltbefehl ist verriegelt.

Meldung	Beschreibung
SBÜ erfolgreich	Meldung: Schaltbefehlsüberwachung: Schaltbefehl war erfolgreich
SBÜ Störstellung	Meldung: Schaltbefehlsüberwachung: Schaltbefehl war erfolglos. Schaltgerät in Störstellung.
SBÜ Fehler AUSBef	Meldung: Schaltbefehlsüberwachung: Wegen eines anstehenden Auslösebefehl wurde der Ausschaltbefehl nicht ausgeführt.
SBÜ Schalrichtg	Meldung: Schaltbefehlsüberwachung bzw Schaltrichtungsüberwachung: Dieses Signal wird wahr, wenn die Position, in der sich ein Schaltgerät befindet erneut angesteuert werden soll. Beispiel: Ein Schaltgerät, das sich bereits in der "AUS"-Position befindet, soll erneut "AUS"-geschaltet werden. Das Gleiche gilt für EIN-Kommandos.
SBÜ EIN währd AUSBef	Meldung: Schaltbefehlsüberwachung: Während ein Ausschaltbefehl aussteht, kommt ein Einschaltbefehl.
SBÜ SG n. bereit	Meldung: Schaltbefehlsüberwachung: Das Schaltgerät ist nicht bereit.
SBÜ Feldverrieg	Meldung: Schaltbefehlsüberwachung: Der Schaltbefehl verstößt gegen eine Feldverriegelung.
SBÜ SyncTimeout	Meldung: Schaltbefehlsüberwachung: Der Schaltbefehl wurde nicht ausgeführt. Es wurde während der Synchronisierzeit kein Synchronisierungssignal empfangen.
SBÜ SG entnommen	Meldung: Schaltbefehlsüberwachung: Schaltbefehl war erfolglos, da Schaltgerät entnommen.
Schutz EIN	Meldung: EIN Kommando durch das Schutzmodul
AusBef	Meldung: Auslösebefehl
Quit AusBef	Meldung: Quittierung des Auslösebefehls
EIN inkl Schutz EIN	Meldung: Das EIN-Kommando beinhaltet die durch den Schutz abgegebenen EIN-Kommandos (Es wird nur ein Ausgangsrelais benötigt).
AUS inkl Schutz AUS	Meldung: Das AUS-Kommando beinhaltet die durch den Schutz abgegebenen AUS-Kommandos (Es wird nur ein Ausgangsrelais benötigt).
Stellgsmeldg manipul	Meldung: Stellungsmeldung manipuliert
SGMon SGverzögert	Meldung: Schaltgerätewartung: Alarm, der Schalter wird langsamer
Res SGMon Sgverz	Meldung: Rücksetzen der Meldung des verlangsamten Schalters
EIN Bef	Meldung: Einschaltbefehl an das Schaltgerät. Dieser Einschaltbefehl kann je nach Parametrierung auch das vom Schutz abgesetzte EIN-Kommando beinhalten.
AUS Bef	Meldung: Ausschaltbefehl an das Schaltgerät. Dieser Ausschaltbefehl kann je nach Parametrierung auch das vom Schutz abgesetzte AUS-Kommando beinhalten.
EIN Bef manuell	Meldung: Manueller Einschaltbefehl
AUS Bef manuell	Meldung: Manueller Ausschaltbefehl
Sync EIN Anforderung	Meldung: Anforderung synchronen Zuschaltens

## Steuerung - Beispiel: Schalten eines Leistungsschalters

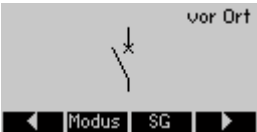
Im folgenden Beispiel soll gezeigt werden, wie über die Bedieneinheit ein Leistungsschalter geschaltet wird.

	<p>Wechseln Sie ins Menü »Steuerung« oder betätigen Sie alternativ den Softkey »CTRL« an der Gerätefront.</p>
	<p>Wechseln Sie auf die Steuer-Seite durch Betätigen des »SOFTKEYS« »Pfeil rechts«.</p>
	<p><b>Nur zur Information:</b> Auf der Steuerseite wird die Schalterstellung des Schaltgeräts dargestellt. Mittels des »SOFTKEYS« »Modus« würden Sie ins Menü »Allg Einstellungen« gelangen. In diesem Menü werden unter anderen die Schalthöhe und die Verriegelungen eingestellt.</p> <p>Mittels des »SOFTKEYS« »SG« würden Sie in das Menü »SG« gelangen. In diesem Menü können spezifische Einstellungen für das Schaltgerät vorgenommen werden.</p>
	<p>Um einen Schaltvorgang ausführen zu können, wechseln Sie mittels des »SOFTKEYS« »Pfeil rechts« ins Schaltmenü.</p>
	<p>Nur wenn über die aktuelle Einstellung der Schalthöhe ein Schalten »Vor Ort« erlaubt ist, ist es möglich einen Schaltbefehl von der Bedieneinheit auszuführen. Liegt momentan keine Schalthöhe vor, so muss diese zunächst hergestellt werden (»Vor Ort« oder »Vor Ort und Fern«).</p> <p>Mittels des »SOFTKEYS« »OK« gelangen Sie wieder zurück auf die Steuerseite, auf der das Abzweigsteuerbild dargestellt wird.</p>
	<p>Betätigen Sie hier den »SOFTKEY« »Mode« um danach in das Menü »Allg Einstellungen« zu wechseln.</p>

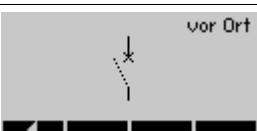
	<p>In diesem Menü können Sie nun die Schalthoheit ändern.</p>
	<p>Wählen Sie »Vor Ort« oder »Vor Ort und Fern«.</p>
	<p>Nun ist es möglich Schaltbefehle von der Bedieneinheit auszuführen.</p>
	<p>Betätigen Sie den »SOFTKEY« »Pfeil rechts« zur Steuerseite zu gelangen.</p>
	<p>Der Leistungsschalter ist geöffnet, somit kann er nur geschlossen werden. Nach Drücken des »SOFTKEYs« »EIN« erscheint folgende Sicherheitsabfrage.</p>
	<p>Wenn Sie sich sicher sind, dass der Schaltvorgang ausgeführt werden soll, dann Bestätigen Sie die Abfrage mit Ja/Yes.</p>
	<p>Der Schaltbefehl wird an den Leistungsschalter ausgegeben. Am Display wird die Zwischenstellung des Schaltgeräts angezeigt.</p>



Nachdem der Schalter die neue Schaltstellung erreicht hat wird diese am Display angezeigt.

Mögliche weitere Schalthandlungen (Öffnen des Schalter) werden angezeigt.



Hinweis: Sollte die neue Schaltposition eines Schaltgeräts nicht innerhalb der vorgegebenen Überwachungszeit erreicht werden, dann würde auf dem Display die folgende Meldung erscheinen.

## Schutzmodule

### I - Überstromschutz [50, 51, 51Q, 51V\*]

Verfügbare Stufen:

I[1] ,I[2] ,I[3] ,I[4] ,I[5] ,I[6]



Bei Benutzung der Einschalttrushblockade muss eine minimale Auslöseverzögerung von 30 ms für die Stromschutzfunktionen eingehalten werden.

#### HINWEIS

Alle Überstromschutzstufen sind gleich aufgebaut.

#### HINWEIS

Für dieses Modul stehen Adaptive Parametersätze zur Verfügung. Mittels adaptiver Parametersätze können Parameter innerhalb eines Parametersatzes dynamisch umgeschaltet werden. Siehe Kapitel Parameter / Adaptive Parametersätze.

Die folgende Tabelle zeigt die grundlegenden Verwendungsmöglichkeiten (Applikationen) des I-Schutzmoduls.

Applikationsoptionen des I-Moduls	Einstellung im	Option
ANSI 50 – Überstromschutz, ungerichtet	Projektierungs-Menü	Messprinzip: Grundwelle/Effektivwert/Gegen-systemstrom (I2)
ANSI 51 – Kurzschlusschutz, ungerichtet	Projektierungs-Menü	Messprinzip: Grundwelle/Effektivwert/Gegen-systemstrom (I2)
ANSI 51V - Spannungsabhängiger Überstromzeitschutz*	Parametersatz: VRestraint = aktiv	Messprinzip: Grundwelle/Effektivwert/Gegen-systemstrom (I2)  Messkanal: Leiter-Leiter/Phasenspannung
ANSI 51Q Gegensystem-Überstromschutz	Parametersatz: Messprinzip=I2 (Gegensystemstrom)	
51C spannungsgesteuerter Überstromzeitschutz*  (siehe Kapitel Parameter/Adaptive Parameter)	Realisierung über Adaptive Parameter	Messprinzip: Grundwelle/Effektivwert/Gegen-systemstrom (I2)  Messkanal: (im Spannungsschutzmodul) Leiter-Leiter/Phasenspannung

\*=nur verfügbar in Geräten, die über eine Spannungsmesskarte verfügen.

### Messprinzip

Für alle Schutzstufen kann ausgewählt werden, ob die Messwerterfassung auf Basis der »Grundwelle« erfolgt, oder der »Effektivwert« verwendet wird.

Alternativ können die Stromschutzstufen mit der Einstellung »I2« so eingestellt werden, dass der Strom im Gegensystem gemessen wird (Erfassung unsymmetrischer Fehler).

### Spannungsabhängiger Überstromzeitschutz 51V\*

Mit der Einstellung »VRestraint« auf *aktiv*, erfolgt der Überstromzeitschutz spannungsabhängig, d. h. die Anregeschwelle wird bei sinkender Spannung herabgesetzt und der Stromschutz erfolgt sensibler. Für die Spannungsschwelle »VRestraint max« kann zusätzlich der »Messkanal« ausgewählt werden.

\*=nur verfügbar in Geräten, die über eine Spannungsmesskarte verfügen.

### Messkanal

Mit dem Parameter »Messkanal« kann festgelegt werden, ob die »Leiter-Leiter«-Spannung oder die »Phasenspannung« gemessen wird.

Für jede Stufe können folgende Kennlinien gewählt werden:

- DEFT (UMZ)
- NINV (IEC/AMZ)
- VINV (IEC/AMZ)
- LINV (IEC/AMZ)
- EINV (IEC/AMZ)
- MINV (ANSI/AMZ)
- VINV (ANSI/AMZ)
- EINV (ANSI/AMZ)
- Thermal Flat
- IT
- I2T
- I4T

Legende:

t = Auslöseverzögerung

t-char = Zeit-Multiplikator/Kennlinienfaktor. Der Einstellbereich hängt von der gewählten Kennlinie ab.  
I = Fehlerstrom

I> = Beim Überschreiten des Einstellwertes regt das Modul/Stufe an.

### DEFT

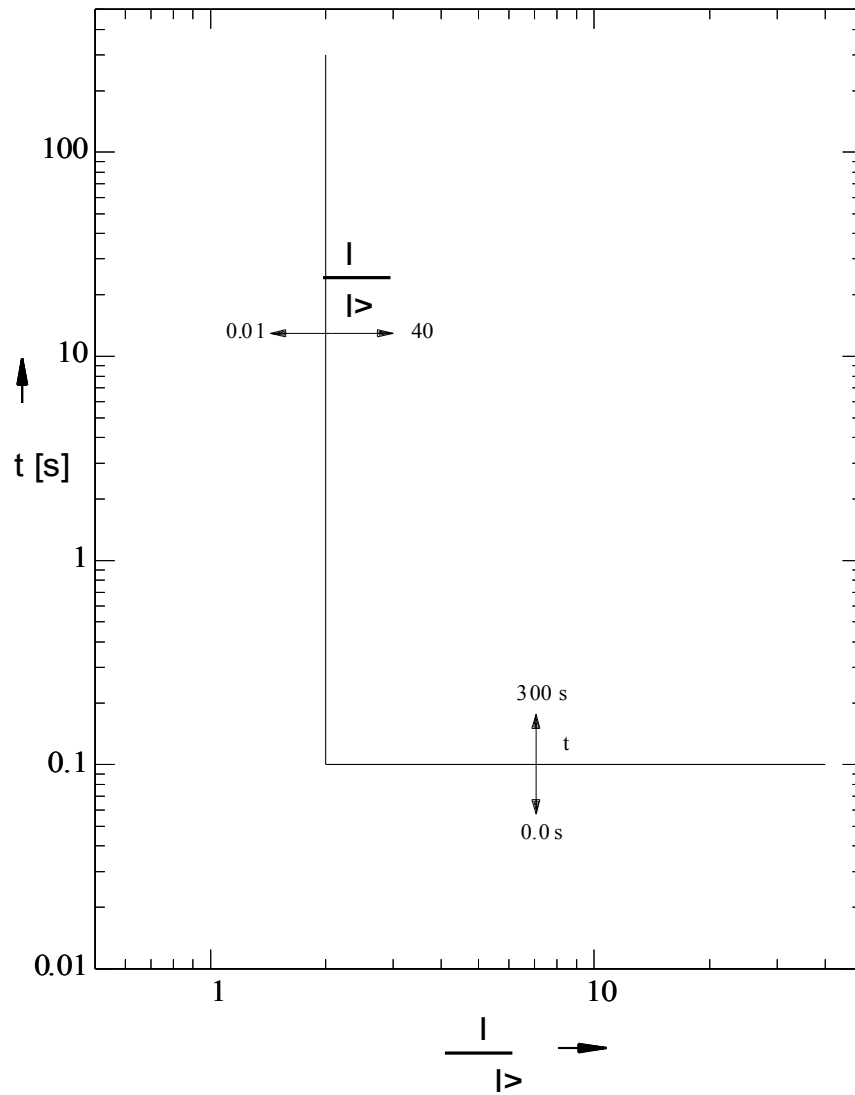



**IEC NINV**



**Hinweis!**

Es können verschiedene Rücksetzmodi ausgewählt werden . Nach Kennlinie , verzögert oder unverzögert .

**Reset**

**Auslösbereich**

$$t = \left| \frac{0.14}{\left(\frac{1}{I>} \right)^2 - 1} \right| * t\text{-char [s]}$$

$$t = \frac{0.14}{\left(\frac{1}{I>} \right)^{0.02} - 1} * t\text{-char [s]}$$

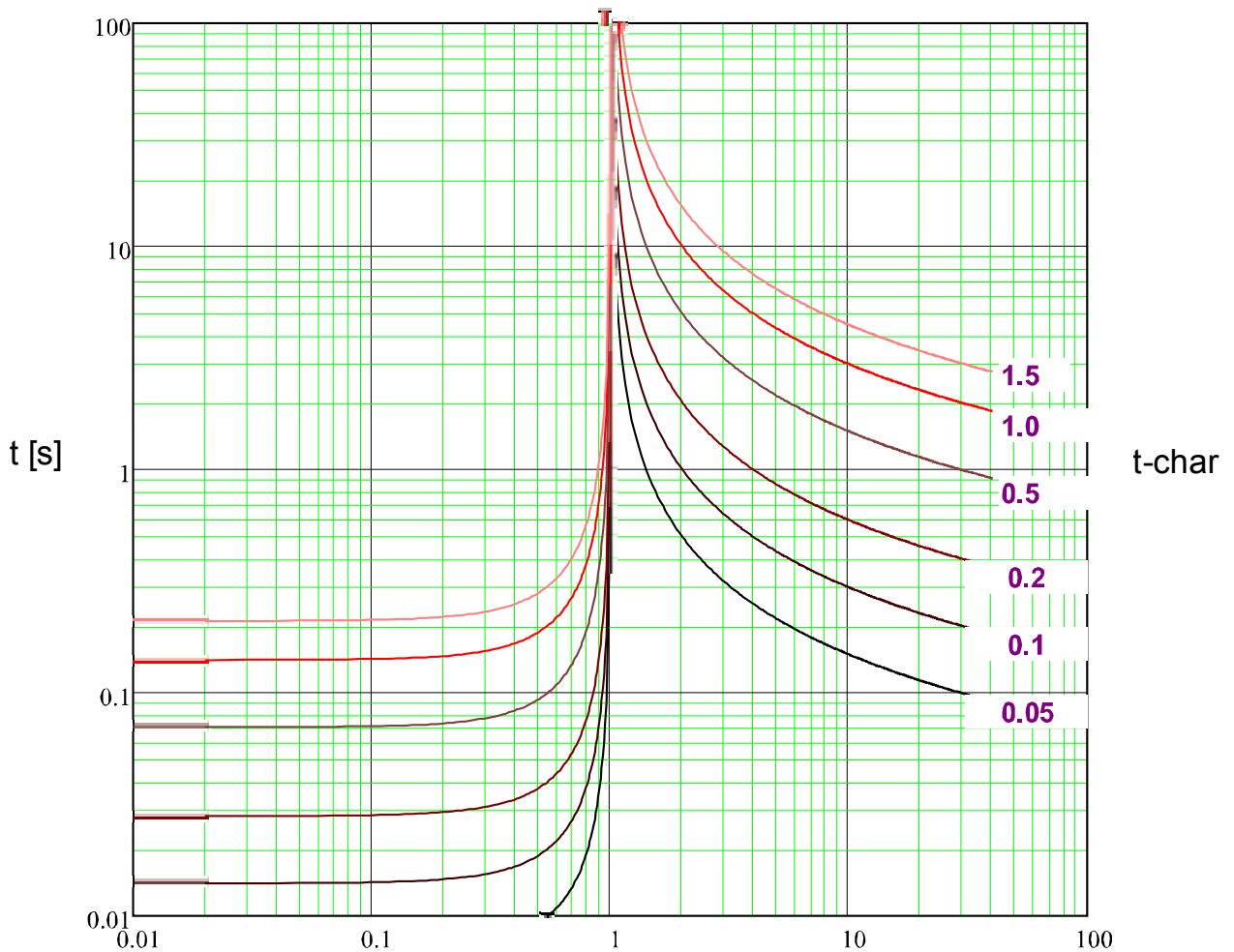

$x * I>$  (Vielfache des Schwellwerts)

**IEC VINV**



**Hinweis!**

Es können verschiedene Rücksetzmodi ausgewählt werden . Nach Kennlinie , verzögert oder unverzögert .

**Reset**

$$t = \left| \frac{13.5}{\left(\frac{I}{I_D}\right)^2 - 1} \right| * t\text{-char [s]}$$

**Auslösebereich**

$$t = \frac{13.5}{\left(\frac{I}{I_D}\right) - 1} * t\text{-char [s]}$$

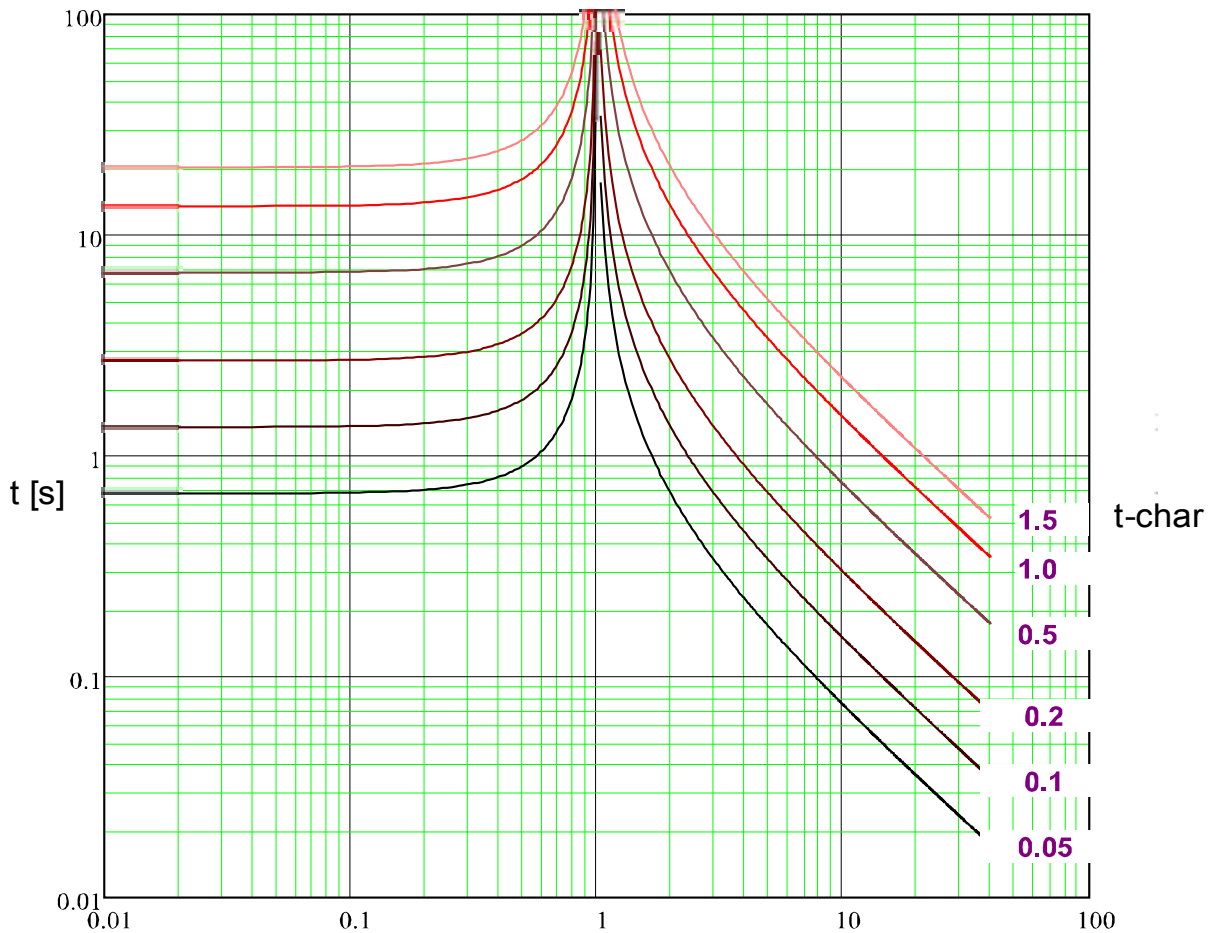

$x * I_D$  (Vielfache des Schwellwerts)

**IEC LINV**



**Hinweis!**

Es können verschiedene Rücksetzmodi ausgewählt werden . Nach Kennlinie , verzögert oder unverzögert .

**Reset**

**Auslösbereich**

$$t = \left| \frac{120}{\left(\frac{I}{I_p}\right)^2 - 1} \right| * t\text{-char [s]}$$

$$t = \frac{120}{\left(\frac{I}{I_p}\right) - 1} * t\text{-char [s]}$$

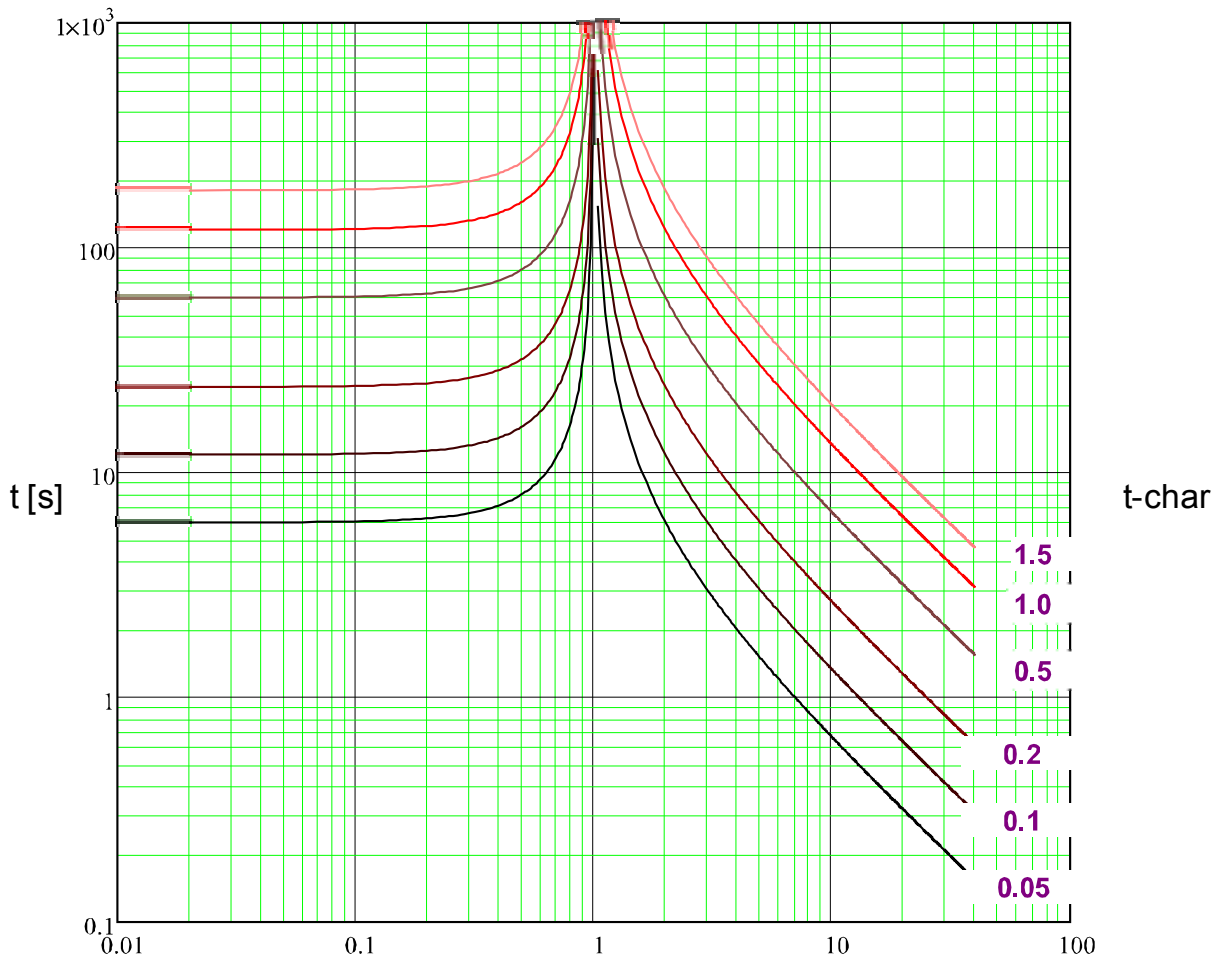

$x * I_p$  (Vielfache des Schwellwerts)

**IEC EINV**



**Hinweis!**

Es können verschiedene Rücksetzmodi ausgewählt werden . Nach Kennlinie , verzögert oder unverzögert .

**Reset**

**Auslösbereich**

$$t = \left| \frac{80}{\left(\frac{1}{I>} \right)^2 - 1} \right| * t-char [s]$$

$$t = \frac{80}{\left(\frac{1}{I>} \right)^2 - 1} * t-char [s]$$

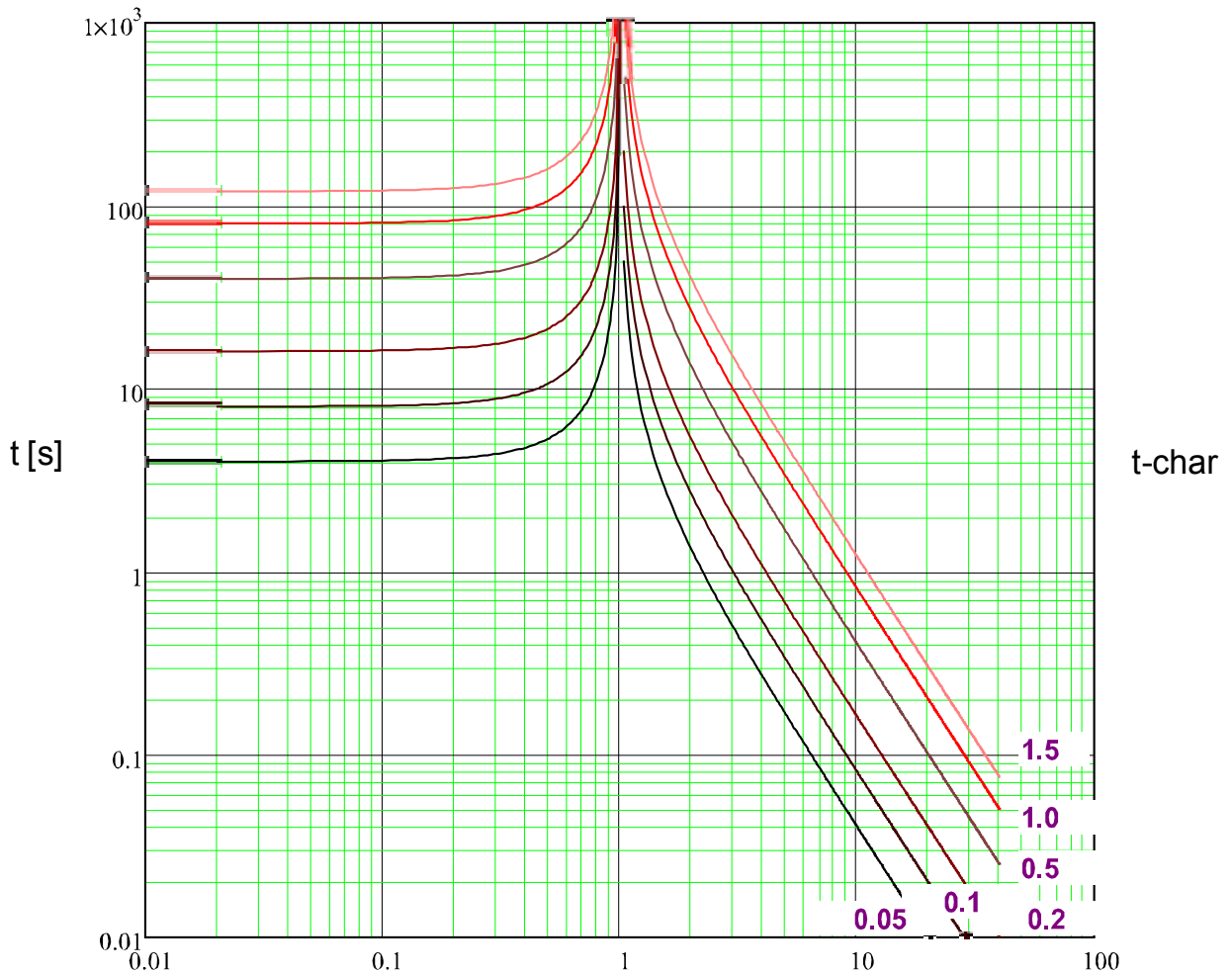

$x * I>$  (Vielfache des Schwellwerts)

**ANSI MINV**



**Hinweis!**

Es können verschiedene Rücksetzmodi ausgewählt werden . Nach Kennlinie , verzögert oder unverzögert .

**Reset**

**Auslösbereich**

$$t = \left| \frac{4.85}{\left(\frac{1}{I>} \right)^2 - 1} \right| * t\text{-char [s]}$$

$$t = \left( \frac{0.0515}{\left(\frac{1}{I>} \right)^{0.02} - 1} + 0.1140 \right) * t\text{-char [s]}$$

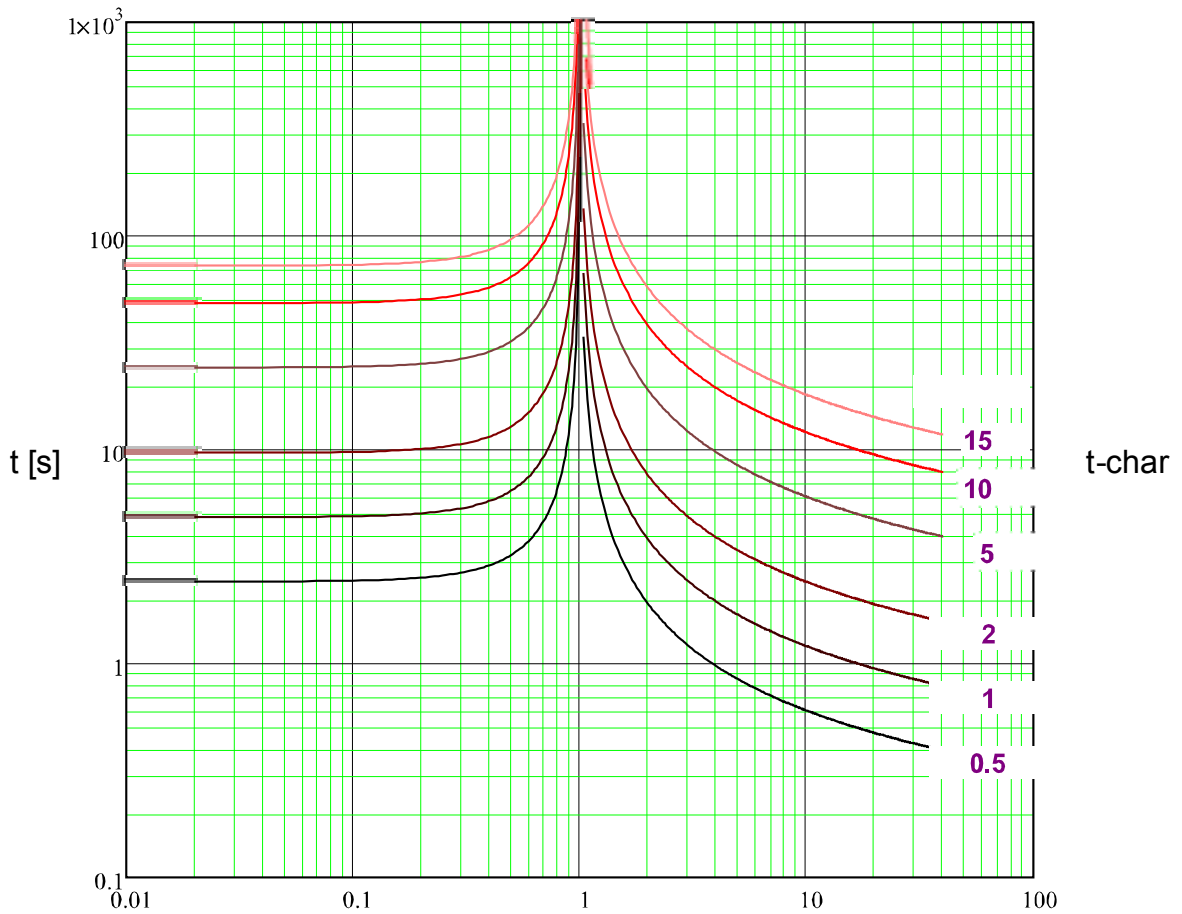

x \* I> (Vielfache des Schwellwerts)

### ANSI VINV



**Hinweis!**

Es können verschiedene Rücksetzmodi ausgewählt werden . Nach Kennlinie, verzögert oder unverzögert .

**Reset**

$$t = \left| \frac{21.6}{\left(\frac{1}{I>} \right)^2 - 1} \right| * t\text{-char [s]}$$

**Auslösbereich**

$$t = \left( \frac{19.61}{\left(\frac{1}{I>} \right)^2} + 0.491 \right) * t\text{-char [s]}$$

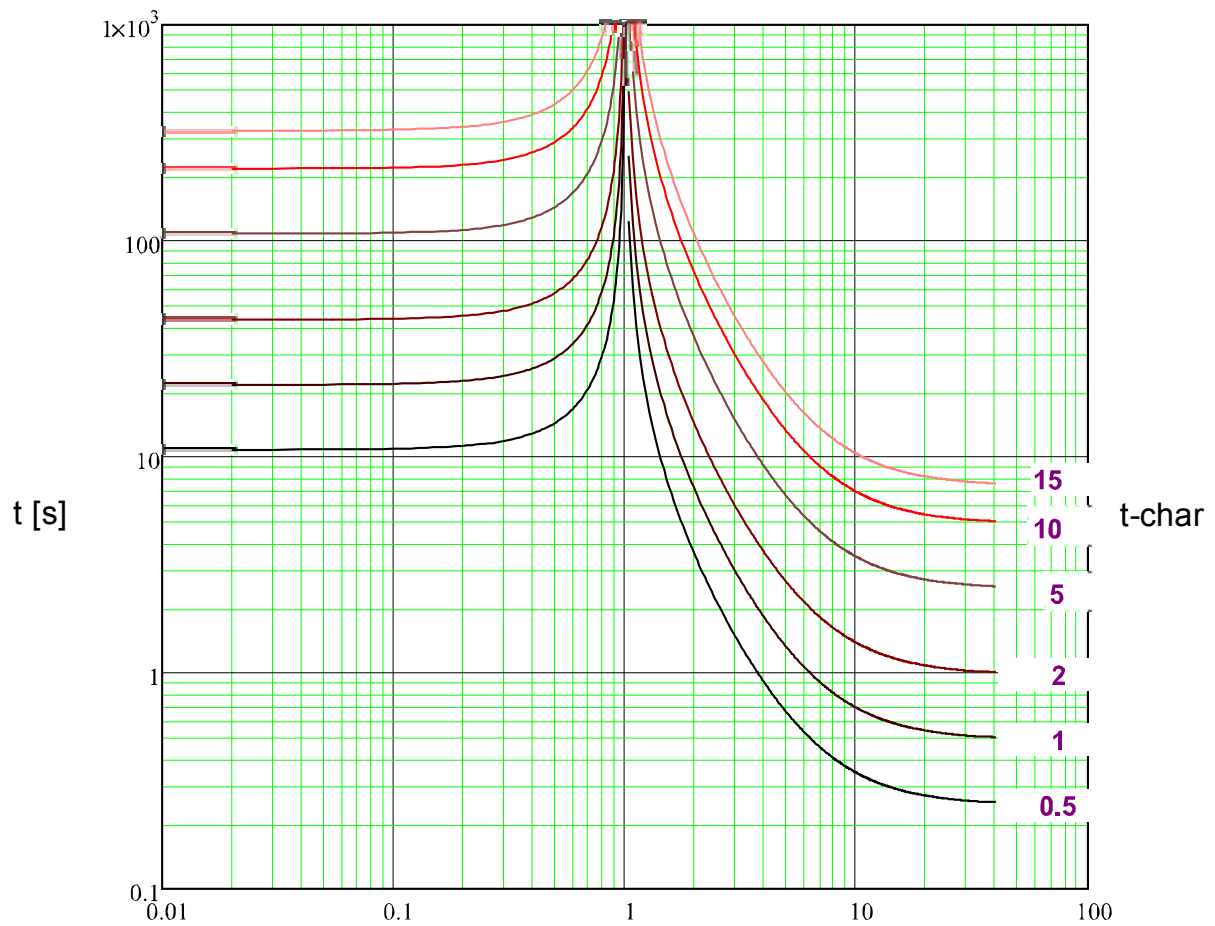

$x * I>$  (Vielfache des Schwellwerts)

**ANSI EINV**



**Hinweis!**

Es können verschiedene Rücksetzmodi ausgewählt werden . Nach Kennlinie , verzögert oder unverzögert .

**Reset**

**Auslösbereich**

$$t = \left| \frac{29.1}{\left(\frac{1}{I>} \right)^2 - 1} \right| * t\text{-char [s]}$$

$$t = \left( \frac{28.2}{\left(\frac{1}{I>} \right)^2 - 1} + 0.1217 \right) * t\text{-char [s]}$$

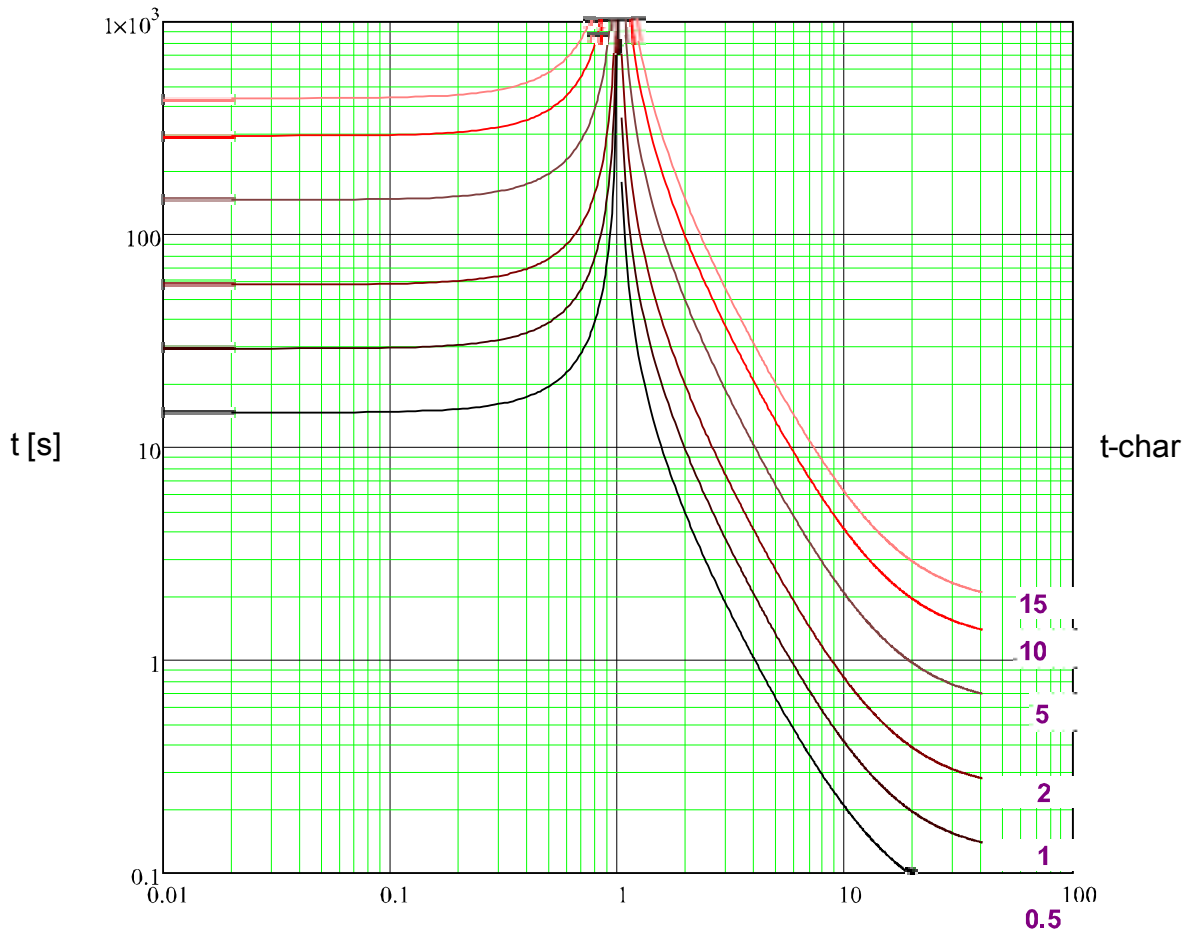

$x * I>$  (Vielfache des Schwellwerts)

### Therm Flat



**Hinweis!**

Es können verschiedene Rücksetzmodi ausgewählt werden . Nach Kennlinie, verzögert oder unverzögert .

**Reset**

$$t = \left| \frac{5 \cdot 3^2}{\left(\frac{1}{\ln}\right)^0} \right| \cdot t\text{-char [s]}$$

**Auslösbereich**

$$t = \frac{5 \cdot 1^2}{\left(\frac{1}{\ln}\right)^0} \cdot t\text{-char [s]}$$

$$t = 45 \cdot t\text{-char [s]}$$

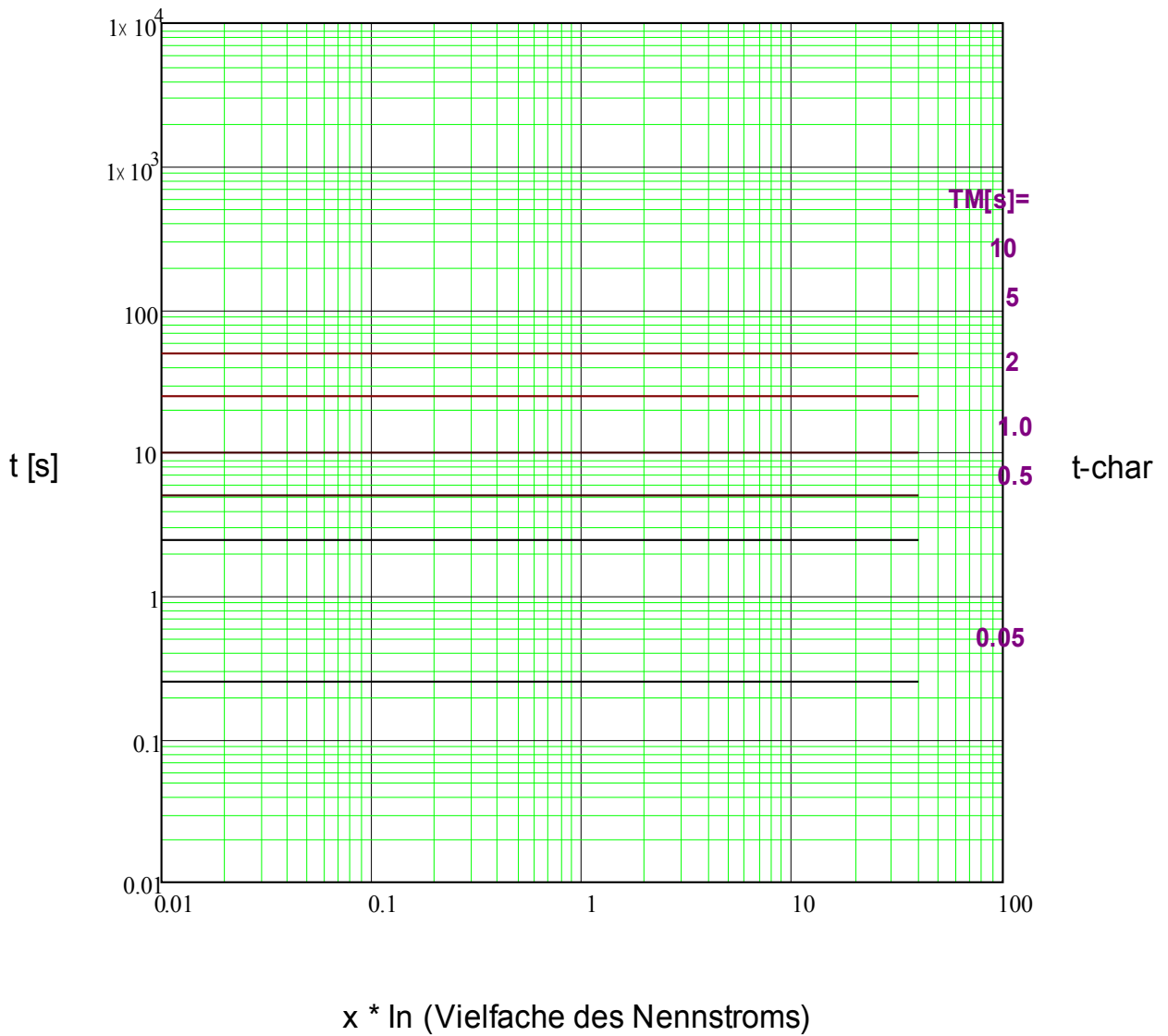



IT



**Hinweis!**

Es können verschiedene Rücksetzmodi ausgewählt werden . Nach Kennlinie , verzögert oder unverzögert .

**Reset**

**Auslösbereich**

$$t = \left| \frac{5 \cdot 3^2}{\left(\frac{I}{I_n}\right)^0} \right| \cdot t_{\text{-char}} \text{ [s]}$$

$$t = \frac{5 \cdot 3^1}{\left(\frac{I}{I_n}\right)^1} \cdot t_{\text{-char}} \text{ [s]}$$

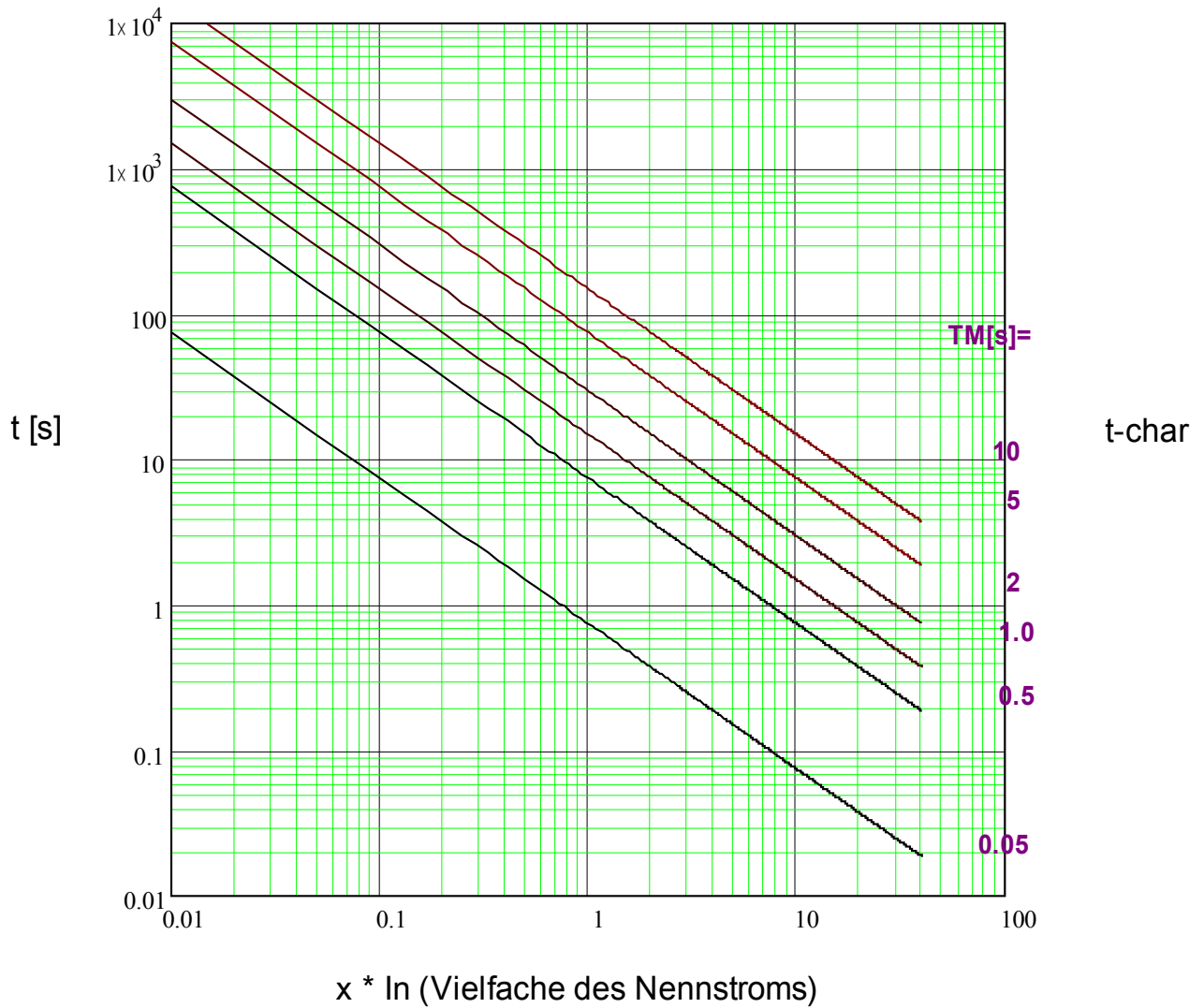

I2T



**Hinweis!**

Es können verschiedene Rücksetzmodi ausgewählt werden . Nach Kennlinie , verzögert oder unverzögert .

**Reset**

**Auslösebereich**

$$t = \left| \frac{5 \cdot 3^2}{\left(\frac{I}{I_n}\right)^0} \right| \cdot t\text{-char [s]}$$

$$t = \frac{5 \cdot 3^2}{\left(\frac{I}{I_n}\right)^2} \cdot t\text{-char [s]}$$

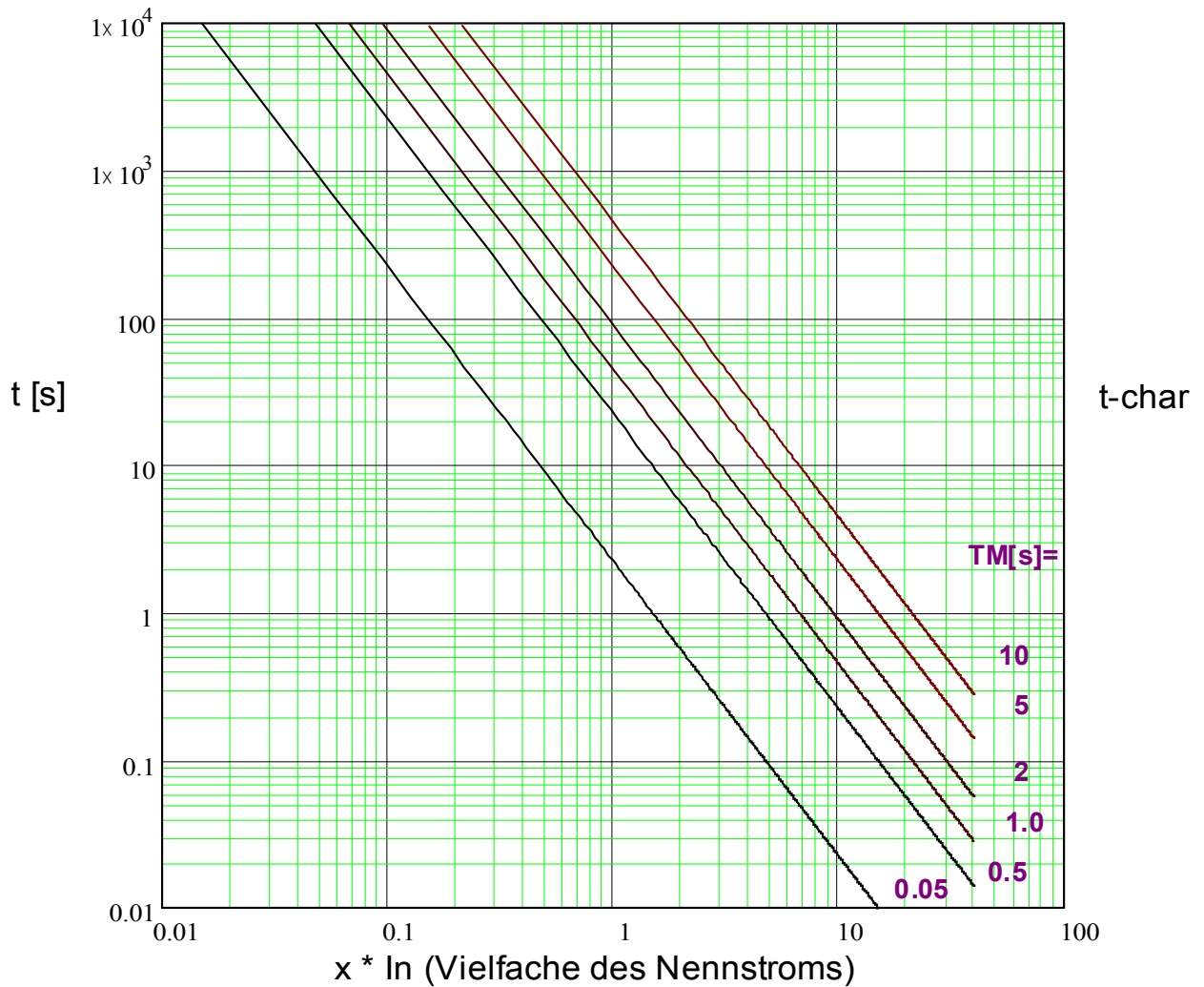

I4T



**Hinweis!**

Es können verschiedene Rücksetzmodi ausgewählt werden . Nach Kennlinie , verzögert oder unverzögert .

**Reset**

**Auslösbereich**

$$t = \left| \frac{5 \cdot 3^2}{\left(\frac{1}{\ln}\right)^0} \right| \cdot t\text{-char [s]}$$

$$t = \frac{5 \cdot 3^4}{\left(\frac{1}{\ln}\right)^4} \cdot t\text{-char [s]}$$

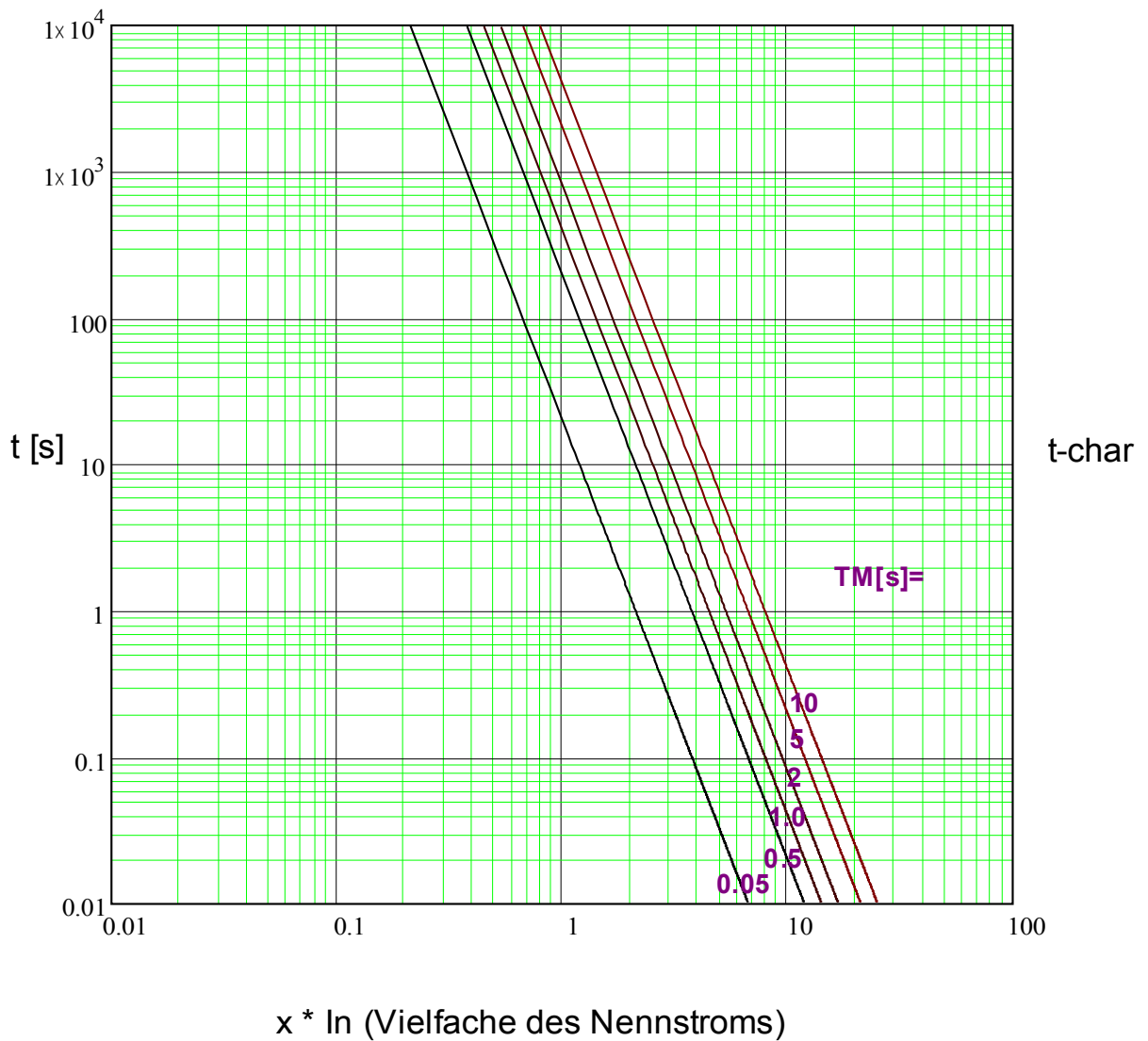

Das folgende Blockdiagramm gilt für Geräte ohne Spannungsmesskarte (ohne 51V)

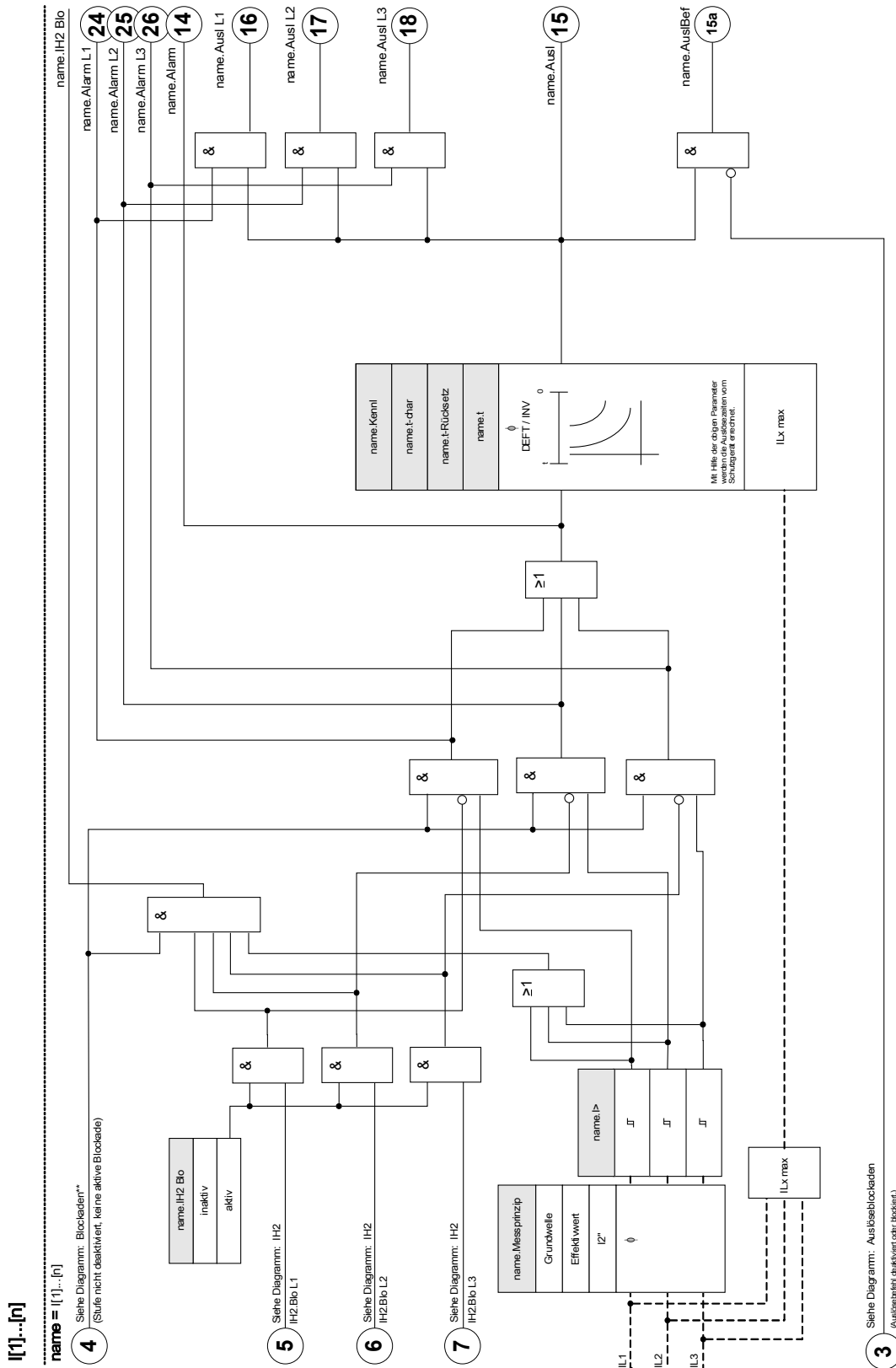



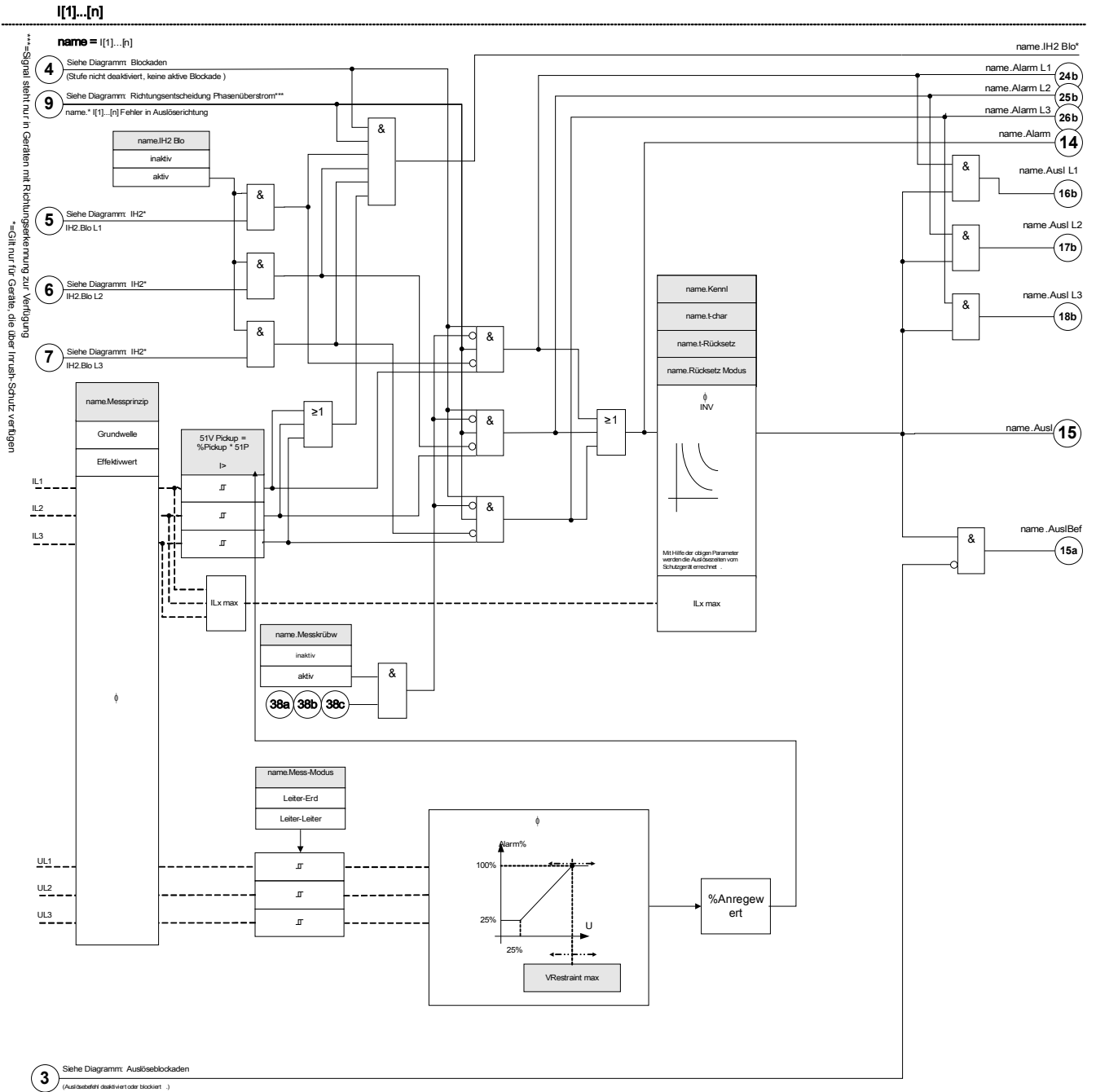

Das folgende Blockdiagramm gilt für Geräte mit Spannungsmesskarte (mit 51V)





### Projektierungsparameter des I-Moduls







Parameter	Beschreibung	Optionen	Voreinstellung	Menüpfad
Modus 	Modus	nicht verwenden, ungerichtet	I[1]: ungerichtet I[2]: nicht verwenden I[3]: nicht verwenden I[4]: nicht verwenden I[5]: nicht verwenden I[6]: nicht verwenden	[Projektierung]

### Globale Schutzparameter des I-Moduls

Parameter	Beschreibung	Einstellbereich	Voreinstellung	Menüpfad
ExBlo1 	Externe Blockade des Moduls, wenn die Blockade in einem Parametersatz erlaubt wurde und der Status der rangierten Meldung wahr ist.	1..n, Rangierliste	--	[Schutzparameter /Globale Schutzpara /I-Schutz /I[1]]
ExBlo2 	Externe Blockade des Moduls, wenn die Blockade in einem Parametersatz erlaubt wurde und der Status der rangierten Meldung wahr ist.	1..n, Rangierliste	--	[Schutzparameter /Globale Schutzpara /I-Schutz /I[1]]
ExBlo AuslBef 	Externe Blockade des Auslösekommandos des Moduls/der Stufe, wenn die Blockade in einem Parametersatz erlaubt wurde und der Zustand der rangierten Meldung wahr ist.	1..n, Rangierliste	--	[Schutzparameter /Globale Schutzpara /I-Schutz /I[1]]
Ex rückw Verr 	Externe Blockade des Moduls durch rückwärtige Verriegelung, wenn die Blockade in einem Parametersatz erlaubt wurde und der Zustand des rangierten Signals wahr ist.	1..n, Rangierliste	--	[Schutzparameter /Globale Schutzpara /I-Schutz /I[1]]
AdaptSatz 1 	Rangierung Adaptiver Parametersatz 1	AdaptSatz	--	[Schutzparameter /Globale Schutzpara /I-Schutz /I[1]]

<i>Parameter</i>	<i>Beschreibung</i>	<i>Einstellbereich</i>	<i>Voreinstellung</i>	<i>Menüpfad</i>
AdaptSatz 2 	Rangierung Adaptiver Parametersatz 2	AdaptSatz	-.-	[Schutzparameter /Globale Schutzpara /I-Schutz /[1]]
AdaptSatz 3 	Rangierung Adaptiver Parametersatz 3	AdaptSatz	-.-	[Schutzparameter /Globale Schutzpara /I-Schutz /[1]]
AdaptSatz 4 	Rangierung Adaptiver Parametersatz 4	AdaptSatz	-.-	[Schutzparameter /Globale Schutzpara /I-Schutz /[1]]

## Satz-Parameter des I-Moduls

Parameter	Beschreibung	Einstellbereich	Voreinstellung	Menüpfad
 Funktion	Modul bzw. Stufe dauerhaft aktivieren oder deaktivieren	inaktiv, aktiv	I[1]: aktiv I[2]: inaktiv I[3]: inaktiv I[4]: inaktiv I[5]: inaktiv I[6]: inaktiv	[Schutzparameter /<1..4> /I-Schutz /I[1]]
 ExBlo Fk	Blockade des Moduls bzw. der Stufe aktivieren (erlauben) / inaktivieren (nicht erlauben). Dieser Parameter kann nur im Zusammenhang mit dem gleichnamigen globalen Schutzparameter, dem ein Signal aus der Rangierliste zugeordnet wurde, wirksam werden. Bei aktivem Status des rangierten Signals werden diejenigen Stufen der Schutzfunktionen blockiert, die mit "ExBlo Fk = aktiv" parametrier sind!	inaktiv, aktiv	inaktiv	[Schutzparameter /<1..4> /I-Schutz /I[1]]
 Ex rückw Verr Fk	Blockade des Moduls bzw. der Stufe durch rückwärtige Verriegelung aktivieren (erlauben) / inaktivieren (nicht erlauben). Dieser Parameter kann nur im Zusammenhang mit dem gleichnamigen globalen Schutzparameter, dem ein Signal aus der Rangierliste zugeordnet wurde, wirksam werden. Bei aktivem Status des rangierten Signals werden diejenigen Stufen der Schutzfunktionen blockiert, die mit "Ex rückw Verr Fk = aktiv" parametrier sind!	inaktiv, aktiv	inaktiv	[Schutzparameter /<1..4> /I-Schutz /I[1]]
 Blo AuslBef	Dauerhafte Blockade des Auslösekommandos des Moduls bzw. der Stufe.	inaktiv, aktiv	inaktiv	[Schutzparameter /<1..4> /I-Schutz /I[1]]
 ExBlo AuslBef Fk	Blockade des Auslösekommandos des Moduls bzw. der Stufe aktivieren (erlauben) / inaktivieren (nicht erlauben). Dieser Parameter kann nur im Zusammenhang mit dem gleichnamigen globalen Schutzparameter, dem ein Signal aus der Rangierliste zugeordnet wurde, wirksam werden. Bei aktivem Status des rangierten Signals wird der Auslösebefehl in den Stufen / Modulen der Schutzfunktionen blockiert, die mit "ExBlo AuslBef Fk = aktiv" parametrier sind!	inaktiv, aktiv	inaktiv	[Schutzparameter /<1..4> /I-Schutz /I[1]]
 Messprinzip	Messprinzip: Grundwelle oder RMS oder dritte Harmonische (nur Generatorschutzrelais)	Grundwelle, Effektivwert, I2	Grundwelle	[Schutzparameter /<1..4> /I-Schutz /I[1]]

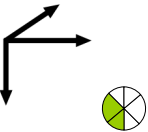
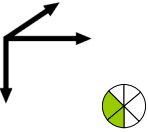
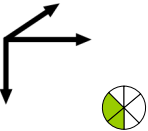
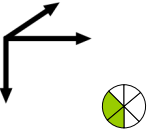
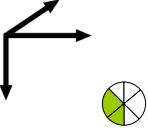
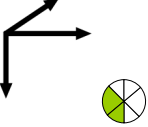

Parameter	Beschreibung	Einstellbereich	Voreinstellung	Menüpfad
I> 	Beim Überschreiten des Einstellwertes regt das Modul/Stufe an.  Nur verfügbar wenn: Kennlinie = DEFT (UMZ) oder Kennlinie = INV Untere Grenze des Einstellbereichs Wenn: VRestraint = aktiv Untere Grenze des Einstellbereichs Wenn: VRestraint = inaktiv	0.02 - 40.00In	1.00In	[Schutzparameter <1..4> /I-Schutz /[1]]
Kennl 	Kennlinie	DEFT, IEC NINV, IEC VINV, IEC EINV, IEC LINV, ANSI MINV, ANSI VINV, ANSI EINV, Therm Flat, IT, I2T, I4T	DEFT	[Schutzparameter <1..4> /I-Schutz /[1]]
t 	Auslöseverzögerung  Nur verfügbar wenn: Kennlinie = DEFT (UMZ)	0.00 - 300.00s	1.00s	[Schutzparameter <1..4> /I-Schutz /[1]]
t-char 	Zeit-Multiplikator/Kennlinienfaktor. Der Einstellbereich hängt von der gewählten Kennlinie ab.  Nur verfügbar wenn: Kennlinie = INV oder Kennlinie = Therm Flat oder Kennlinie = IT oder Kennlinie = I2T oder Kennlinie = I4T	0.02 - 20.00	1	[Schutzparameter <1..4> /I-Schutz /[1]]
Rücksetz Modus 	Rücksetz-Modus  Nur verfügbar wenn: Kennlinie = INV oder Kennlinie = Therm Flat oder Kennlinie = IT oder Kennlinie = I2T oder Kennlinie = I4T	unverzögert, t-verzögert, exponentiell	unverzögert	[Schutzparameter <1..4> /I-Schutz /[1]]
t-Rücksetz 	Rücksetzzeit für intermittierende Phasenfehler (nur für INV-Kennlinien)  Verfügbar wenn: Rücksetz Modus = t-verzögert	0.00 - 60.00s	0s	[Schutzparameter <1..4> /I-Schutz /[1]]

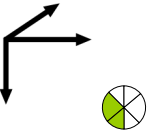
<i>Parameter</i>	<i>Beschreibung</i>	<i>Einstellbereich</i>	<i>Voreinstellung</i>	<i>Menüpfad</i>
IH2 Blo 	Blockade des Auslösebefehls wenn ein Inrush erkannt wird.	inaktiv, aktiv	inaktiv	[Schutzparameter /<1..4> /I-Schutz /[1]]

## Zustände der Eingänge der I-Module

<i>Bezeichnung</i>	<i>Beschreibung</i>	<i>Rangierung über:</i>
ExBlo1-E	Zustand des Moduleingangs: Externe Blockade1	[Schutzparameter /Globale Schutzpara /I-Schutz /[1]]
ExBlo2-E	Zustand des Moduleingangs: Externe Blockade2	[Schutzparameter /Globale Schutzpara /I-Schutz /[1]]
ExBlo AuslBef-E	Zustand des Moduleingangs: Externe Blockade des Auslösebefehls	[Schutzparameter /Globale Schutzpara /I-Schutz /[1]]
Ex rückw Verr-E	Zustand des Moduleingangs: Externe rückwärtige Verriegelung	[Schutzparameter /Globale Schutzpara /I-Schutz /[1]]
AdaptSatz1-E	Zustand des Moduleingangs: Adaptiver Parametersatz1	[Schutzparameter /Globale Schutzpara /I-Schutz /[1]]
AdaptSatz2-E	Zustand des Moduleingangs: Adaptiver Parametersatz2	[Schutzparameter /Globale Schutzpara /I-Schutz /[1]]
AdaptSatz3-E	Zustand des Moduleingangs: Adaptiver Parametersatz3	[Schutzparameter /Globale Schutzpara /I-Schutz /[1]]
AdaptSatz4-E	Zustand des Moduleingangs: Adaptiver Parametersatz4	[Schutzparameter /Globale Schutzpara /I-Schutz /[1]]

## Meldungen der I-Module (Zustände der Ausgänge)

Meldung	Beschreibung
aktiv	Meldung: aktiv
ExBlo	Meldung: Externe Blockade
Ex rückw Verr	Meldung: Externe rückwärtige Verriegelung
Blo AuslBef	Meldung: Auslösebefehl blockiert
ExBlo AuslBef	Meldung: Externe Blockade des Auslösekommandos
IH2 Blo	Meldung: Blockade des Auslösebefehls durch einen Inrush
Alarm L1	Meldung: Alarm L1
Alarm L2	Meldung: Alarm L2
Alarm L3	Meldung: Alarm L3
Alarm	Meldung: Alarm
Ausl L1	Meldung: General-Auslösung L1
Ausl L2	Meldung: General-Auslösung L2
Ausl L3	Meldung: General-Auslösung L3
Ausl	Meldung: Auslösung
AuslBef	Meldung: Auslösebefehl
Aktiver AdaptSatz	Aktiver Adaptiver Parametersatz
StandardSatz	Meldung: Standard-Parametersatz
AdaptSatz 1	Meldung: Adaptiver Parametersatz 1
AdaptSatz 2	Meldung: Adaptiver Parametersatz 2
AdaptSatz 3	Meldung: Adaptiver Parametersatz 3
AdaptSatz 4	Meldung: Adaptiver Parametersatz 4

## Inbetriebnahme: Überstromschutz ungerichtet [50, 51]\*

\*=nur verfügbar in Geräten, die über eine Spannungsmesskarte verfügen.

### Gegenstand der Prüfung

- Messen Sie für jede Stromschutzstufe jeweils 3 x einphasig und 1 x dreiphasig die Ansprechwerte, die Gesamtauslösezeit (Empfehlung) oder alternativ die Auslöseverzögerungen und die Rückfallverhältnisse.

### HINWEIS

Insbesondere bei der Holmgreenschaltung schleichen sich schnell Verdrahtungsfehler ein, die so sicher erkannt werden können. Durch das Messen der Gesamtauslösezeit kann sichergestellt werden, dass die Sekundärverdrahtung bis zur Auslösespule des Leistungsschalters (ab Klemme) in Ordnung ist.

### HINWEIS

Es wird empfohlen die Gesamtauslösezeit anstelle der Auslöseverzögerung zu messen. Die Auslöseverzögerung sollte durch den Kunden vorgegeben werden. Die Gesamtauslösezeit wird an den Stellungsmeldekontakten des Leistungsschalters gemessen (nicht am Relaisausgang!).

**Gesamtauslösezeit = Auslöseverzögerung (siehe Toleranzen der Schutzstufen) + Schaltereigenzeit (ca. 50 ms)**

**Entnehmen Sie die Schaltereigenzeiten den Technischen Daten der Dokumentation des Schaltgeräteherstellers.**

### Benötigte Geräte

- Stromquelle
- Ggf. Amperemeter
- Timer (Zeitgeber)

### Durchführung

#### Prüfen der Ansprechwerte (3 x einphasig und 1 x dreiphasig)

- Speisen Sie jeweils einen Strom ein, der ca. 3-5% über dem Schwellwert für die Anregung/Auslösung liegt. Kontrollieren Sie jeweils die Ansprechwerte.

#### Prüfen der Gesamtauslöseverzögerung (Empfehlung)

Messen Sie die Gesamtauslösezeiten an den Hilfskontakten des Leistungsschalters (Schalterfall).

#### Prüfen der Auslöseverzögerung (Messung am Relaisausgang)

Messen Sie die Auslösezeiten am Relaisausgang.

#### Prüfen des Rückfallverhältnisses

Verringern Sie jeweils den Strom auf unter 97% des Auslösewerts und kontrollieren Sie das Rückfallverhältnis.

#### Erfolgreiches Testergebnis

Die gemessenen Gesamtauslöseverzögerungen bzw. Auslöseverzögerungen, Ansprechwerte und Rückfallverhältnisse stimmen mit den durch die Einstellliste vorgegebenen Werten überein. Zulässige Abweichungen/Toleranzen sind den Technischen Daten zu entnehmen.

## 51V - Spannungsabhängiger Überstromzeitschutz\*

\*=nur verfügbar in Geräten, die über eine Spannungsmesskarte verfügen.

Zum Aktivieren dieser Funktion muss innerhalb der Parametersätze in der jeweiligen Stromstufe I[x] der Parameter »VRestraint« = *aktiv* gesetzt sein.

Diese Funktion setzt die Anregeschwelle der Überstromstufe herab und zwar in Abhängigkeit der Höhe einer Spannungsabsenkung. Insbesondere bei generatornahen Kurzschlüssen kann es durch den Spannungseinbruch vorkommen, dass der Fehlerstrom kleiner ist, als der zulässige Volllaststrom. In diesem Fall kann ein normaler Überstromzeitschutz den Fehler nicht erkennen. Abhängig von der Einstellung »Messkanal« in den Stromschutzmodulen wird entweder die Außenleiter- oder die Strangspannung überwacht. Es besteht ein einfacher linearer Zusammenhang zwischen der Spannungsabsenkung und Absenkung der Überstrom-Anregeschwelle (siehe Diagramm). Die unterste Schwelle für die Absenkung der Überstrom-Anregeschwelle beträgt 25%, auch wenn die Spannung unter 25% von VRestraint max fällt.

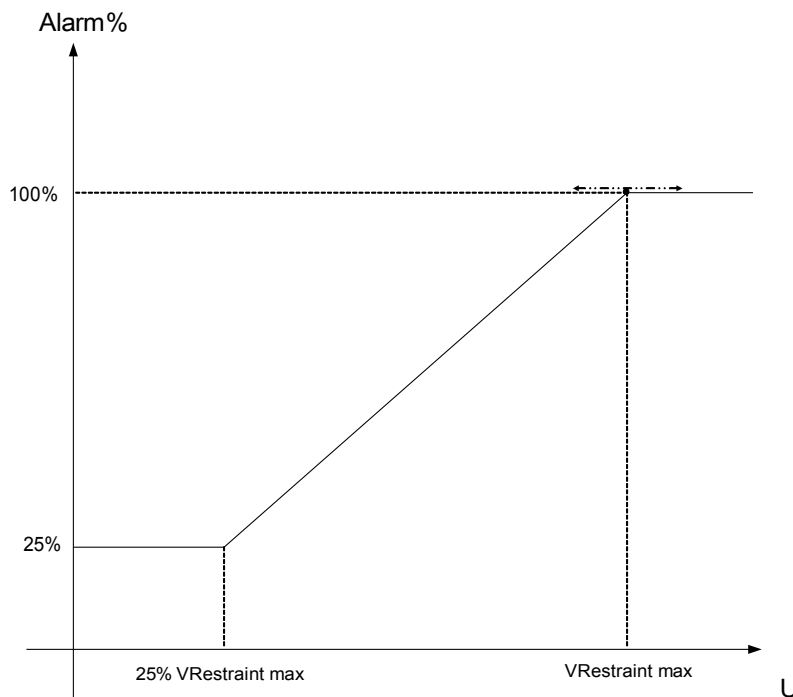

Das bedeutet:

- $U_{min} = 0.25 \cdot U_{max}$ ;
- %Anregewert min = 25%;
- %Anregewert = 25%, wenn  $U \leq U_{min}$ ;
- %Anregewert =  $1/U_{max} \cdot (U - U_{min}) + 25\%$ , wenn  $U_{min} < U < U_{max}$ ;
- %Anregewert = 100%, wenn  $U \geq U_{max}$ ;

Die Auslösekennlinien (Charakteristik) der Stromschutzstufen bleiben beim spannungsabhängigen Überstromschutz unbeeinflusst.

Wenn die Spannungswandler-Überwachung »Ex Autom SpW« aktiviert ist, wird im Falle eines Sicherungs-Automatenfalls der Spannungswandler die spannungsabhängige Überstromfunktion blockiert, um eine Fehlauslösung zu verhindern.

**HINWEIS**

Definition von  $U_n$ :

$U_n$  ist abhängig von der Einstellung »Messkanal« in den Stromschutzmodulen.

Für den Fall dass »Leiter-Leiter« eingestellt ist gilt:

$$U_n = SpW_{sek} \quad .$$

Für den Fall dass »Leiter-Erde« eingestellt ist gilt:

$$U_n = \frac{SpW_{sek}}{\sqrt{3}}$$

Wenn in den Feldparametern »SpW Anschluss« auf »Leiter-Leiter« eingestellt sein sollte, so ist die Einstellung »Leiter-Erde« in den Stromschutzmodulen unwirksam.

## Inbetriebnahme: Spannungsabhängiger Überstromzeitschutz\*

\*=nur verfügbar in Geräten, die über eine Spannungsmesskarte verfügen.

### Gegenstand der Prüfung

Messen Sie für jede Stromschutzfunktion jeweils 3 x einphasig und 1 x dreiphasig die Ansprechwerte, die Gesamtauslösezeit (Empfehlung) oder alternativ die Auslöseverzögerungen und die Rückfallverhältnisse.

### HINWEIS

Es wird empfohlen die Gesamtauslösezeit anstelle der Auslöseverzögerung zu messen. Die Auslöseverzögerung sollte durch den Kunden vorgegeben werden. Die Gesamtauslösezeit wird an den Stellungsmeldekontakten des Leistungsschalters gemessen (nicht am Relaisausgang!).

**Gesamtauslösezeit** = Auslöseverzögerung (siehe Toleranzen der Schutzstufen)  
+ Schaltereigenzeit (ca. 50 ms)

**Entnehmen Sie die Schaltereigenzeiten den Technischen Daten der Dokumentation des Schaltgeräteherstellers.**

### Benötigte Geräte

- Stromquelle
- Spannungsquelle
- Ggf. Amperemeter
- Timer (Zeitgeber)

### Durchführung

#### Prüfen der Ansprechwerte (3 x einphasig und 1 x dreiphasig)

Legen Sie eine Spannung an, die niedriger als »*V<sub>Restraint max</sub>*« ist. Speisen Sie jeweils einen Strom ein, der ca. 3-5% über dem Schwellwert für die Anregung/Auslösung liegt. Kontrollieren Sie jeweils die »*%Anregewerte*«.

#### Prüfen der Gesamtauslöseverzögerung (Empfehlung)

Messen Sie die Gesamtauslösezeiten an den Hilfskontakten des Leistungsschalters (Schalterfall).

#### Prüfen der Auslöseverzögerung (Messung am Relaisausgang)

Messen Sie die Auslösezeiten am Relaisausgang.

#### Prüfen des Rückfallverhältnisses

Verringern Sie jeweils den Strom auf unter 97% des Auslösewerts und kontrollieren Sie das Rückfallverhältnis.

#### Erfolgreiches Testergebnis

Die gemessenen Gesamtauslöseverzögerungen bzw. Auslöseverzögerungen, Ansprechwerte und Rückfallverhältnisse stimmen mit den durch die Einstellliste vorgegebenen Werten überein. Zulässige Abweichungen/Toleranzen sind den Technischen Daten zu entnehmen.



## I2> - Gegensystem Überstrom [51Q]

Zum Aktivieren dieser Funktion muss innerhalb der Parametersätze in der jeweiligen Stromstufe I[x] der Parameter »Messprinzip« = I2 gesetzt sein.

Die Gegensystem-Überstromschutzfunktion arbeitet in ähnlicher Weise, wie die normale Phasen-Überstromschutzfunktion, mit dem Unterschied, dass hier die Ströme des Gegensystems ausgewertet werden. Dabei werden die Gegensystemströme nach der Methode der Symmetrischen Komponenten aus den Phasenströmen ermittelt:

$$I_2 = \frac{1}{3}(I_{L1} + a^2 I_{L2} + a I_{L3})$$

Der Ansprechwert der Gegensystem-Überstromfunktion sollte entsprechend der zu erwartenden, bzw. zulässigen Gegensystem-Ströme des jeweiligen Betriebsmittels eingestellt werden.

Die Gegensystem-Überstromfunktion besitzen die gleichen Parameter, wie die Phasenstromfunktion, d. h. Auslöse- und Rücksetzcharakteristik, Zeitfaktoren, Auslöseverzögerung, etc.

Die Gegensystem-Überstromfunktion dient dazu, elektrische Betriebsmittel, wie Generatoren, Transformatoren und Motoren vor unsymmetrischen Fehlern zu schützen.

Bei Symmetrischer Last ist der Strom im Gegensystem nahezu Null. Im Gegensatz zum Phasenstromschutz kann die Gegensystem-Überstromschutzfunktion wesentlich empfindlicher eingestellt werden und ist somit in der Lage, unsymmetrische Fehler schneller zu erkennen und abzuschalten.

**WARNUNG**

Bei Benutzung der Einschalttrushblockade muss eine minimale Auslöseverzögerung von 30 ms für die Stromschutzfunktionen eingehalten werden.

**HINWEIS**

Durch Schalthandlungen können ebenfalls Gegensystemströme verursacht werden.

I[1]...[n]: Messprinzip = (I2>)

name = I[1]...[n]

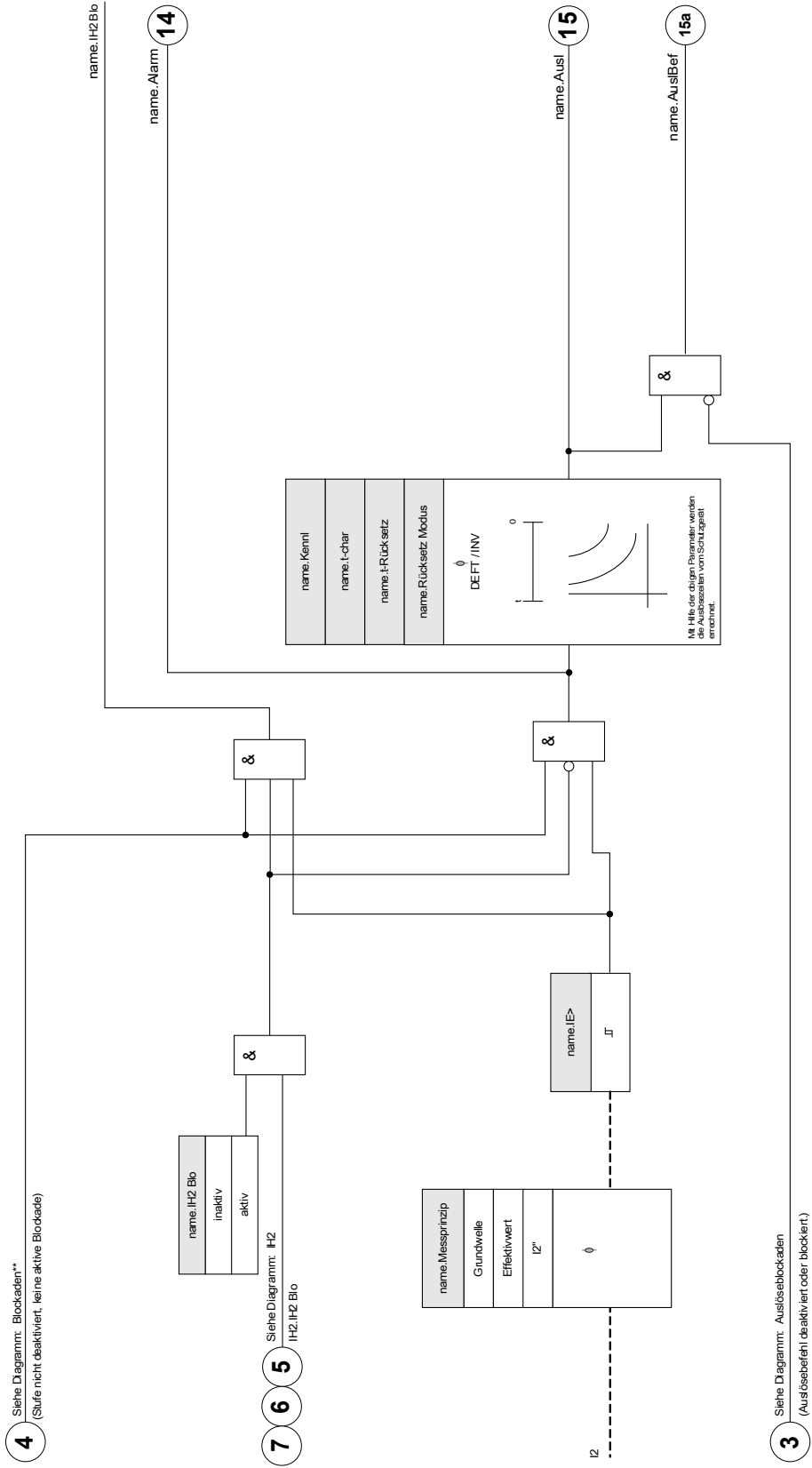

## Inbetriebnahme: Gegensystem-Überstromzeitschutz

### Gegenstand der Prüfung

Messen Sie für jede Stromschutzfunktion jeweils 3 x einphasig und 1 x dreiphasig die Ansprechwerte, die Gesamtauslösezeit (Empfehlung) oder alternativ die Auslöseverzögerungen und die Rückfallverhältnisse.

### HINWEIS

Es wird empfohlen die Gesamtauslösezeit anstelle der Auslöseverzögerung zu messen. Die Auslöseverzögerung sollte durch den Kunden vorgegeben werden. Die Gesamtauslösezeit wird an den Stellungsmeldekontakten des Leistungsschalters gemessen (nicht am Relaisausgang!).

**Gesamtauslösezeit** = Auslöseverzögerung (siehe Toleranzen der Schutzstufen)  
+ Schaltereigenzeit (ca. 50 ms)

**Entnehmen Sie die Schaltereigenzeiten den Technischen Daten der Dokumentation des Schaltgeräteherstellers.**

### Benötigte Geräte

- Stromquelle
- ggf. Amperemeter
- Timer (Zeitgeber)

### Durchführung

#### Prüfen der Ansprechwerte

Um einen Gegensystemstrom zu erhalten, muss die Phasenfolge an den Stromeingängen von ABC auf ACB geändert werden.

Speisen Sie jeweils einen Strom ein, der ca. 3-5% über dem Schwellwert für die Anregung/Auslösung liegt. Kontrollieren Sie jeweils die Ansprechwerte.

#### Prüfen der Gesamtauslöseverzögerung (Empfehlung)

Messen Sie die Gesamtauslösezeiten an den Hilfskontakten des Leistungsschalters (Schalterfall).

#### Prüfen der Auslöseverzögerung (Messung am Relaisausgang)

Messen Sie die Auslösezeiten am Relaisausgang.

#### Prüfen des Rückfallverhältnisses

Verringern Sie jeweils den Strom auf unter 97% des Auslösewerts und kontrollieren Sie das Rückfallverhältnis.

#### Erfolgreiches Testergebnis

Die gemessenen Gesamtauslöseverzögerungen bzw. Auslöseverzögerungen, Ansprechwerte und Rückfallverhältnisse stimmen mit den durch die Einstellliste vorgegebenen Werten überein. Zulässige Abweichungen/Toleranzen sind den Technischen Daten zu entnehmen.

## Spannungsgesteuerter Überstromschutz [51C]\*

\*=nur verfügbar in Geräten, die über eine Spannungsmesskarte verfügen.

Kurzschlüsse in Generatornähe können zum Einbruch der Spannung führen. Mittels **Adaptiver Parameter** (Siehe Kapitel Parameter) kann in Abhängigkeit von Spannungsschwellwerten Einfluss auf die Auslösezeiten bzw. Auslösekennlinie genommen werden. Auslösezeit, Kennlinie, Rücksetzmodi usw. können direkt über **Adaptive Parameter** (in Abhängigkeit von Spannungsschwellwerten) beeinflusst werden. So ist es z.B. möglich von einer normalen „Lastkennlinie“ im Fall eines generatornahen Kurzschlusses auf eine empfindlichere Kennlinie umzuschalten.

Gehen Sie hierzu wie folgt vor.

- Sie müssen den Abschnitt „Adaptive Parameter“ aus dem Kapitel Parameter gelesen und deren Funktionsweise verstanden haben.
- Projektieren und Parametrieren Sie eine Unterspannungsstufe.
- Projektieren und Parametrieren Sie eine Stromschutzstufe.
- Parametrieren Sie **innerhalb der Parametersätze** die gewünschten **Adaptiven Parameter** für diese Stromschutzstufe (z.B. anderer Kennlinienfaktor, andere Auslösecharakteristik...).
- Rangieren Sie innerhalb der **Globalen Parameter** den Unterspannungsalarm als Aktivierungssignal für einen **Adaptiven Parametersatz** für diese Stromschutzstufe die im Fall einer Unterspannung in ihrem Auslöseverhalten beeinflusst werden soll.
- Überprüfen Sie die durchgeführte Parametrierung durch eine Inbetriebnahmeprüfung.

## IH2 - Inrush

Verfügbare Stufen:  
IH2

Durch das Inrush-Modul können Fehlanslösungen vermieden werden, die durch Schaltvorgänge von gesättigten induktiven Lasten hervorgerufen werden. Betrachtet wird das Verhältnis der 2. Harmonischen zur Grundwelle.

IH2

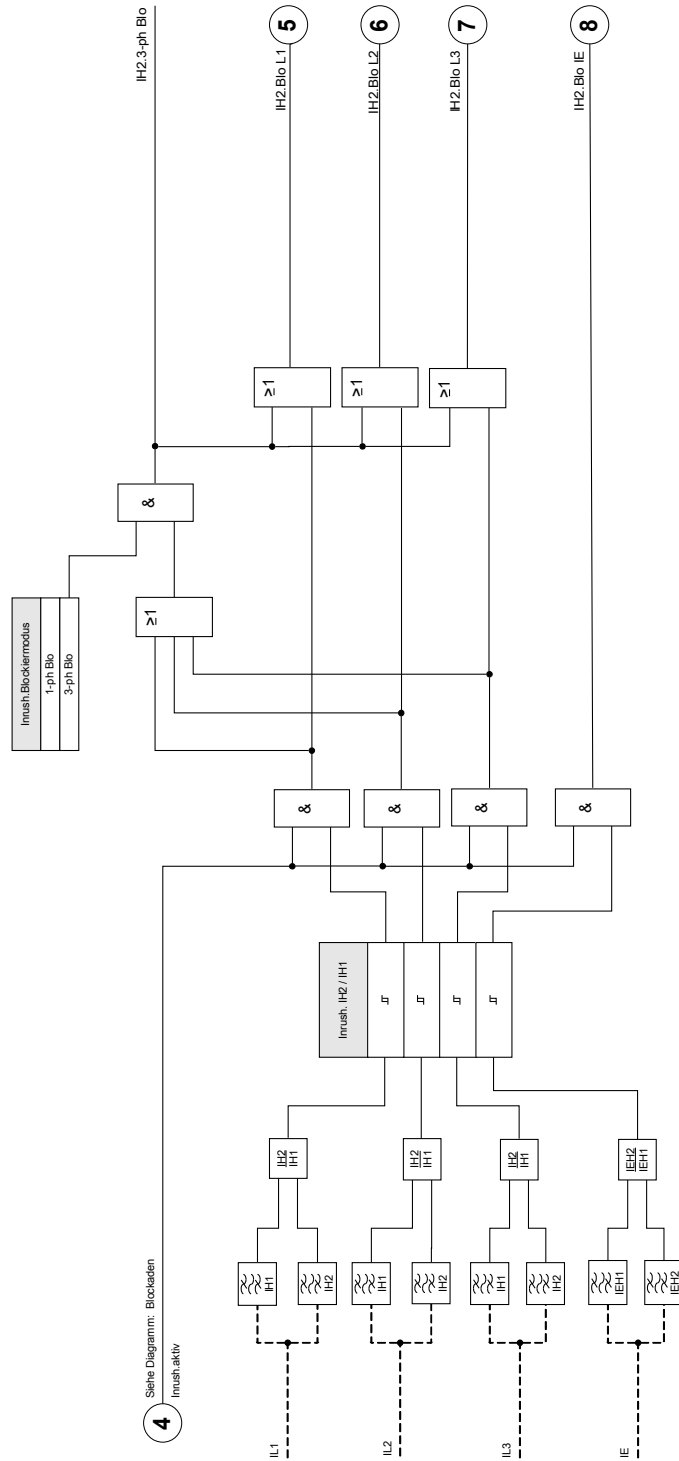



**HINWEIS**

Um fehlerhafte Auslösungen zu vermeiden darf das Inrush-Modul nicht in Kombination mit unverzögertem Überstromschutz benutzt werden.





**Projektierungsparameter des Inrush-Moduls**

<i>Parameter</i>	<i>Beschreibung</i>	<i>Optionen</i>	<i>Voreinstellung</i>	<i>Menüpfad</i>
Modus 	Modus	nicht verwenden, verwenden	nicht verwenden	[Projektierung]

**Globale Schutzparameter des Inrush-Moduls**

<i>Parameter</i>	<i>Beschreibung</i>	<i>Einstellbereich</i>	<i>Voreinstellung</i>	<i>Menüpfad</i>
ExBlo1 	Externe Blockade des Moduls, wenn die Blockade in einem Parametersatz erlaubt wurde und der Status der rangierten Meldung wahr ist.	1..n, Rangierliste	-.-	[Schutzparameter /Globale Schutzpara /I-Schutz /IH2]
ExBlo2 	Externe Blockade des Moduls, wenn die Blockade in einem Parametersatz erlaubt wurde und der Status der rangierten Meldung wahr ist.	1..n, Rangierliste	-.-	[Schutzparameter /Globale Schutzpara /I-Schutz /IH2]

### Satz-Parameter des Inrush-Moduls

Parameter	Beschreibung	Einstellbereich	Voreinstellung	Menüpfad
 Funktion	Modul bzw. Stufe dauerhaft aktivieren oder deaktivieren	inaktiv, aktiv	inaktiv	[Schutzparameter /<1..4> /I-Schutz /IH2]
 ExBlo Fk	Blockade des Moduls bzw. der Stufe aktivieren (erlauben) / inaktivieren (nicht erlauben). Dieser Parameter kann nur im Zusammenhang mit dem gleichnamigen globalen Schutzparameter, dem ein Signal aus der Rangierliste zugeordnet wurde, wirksam werden. Bei aktivem Status des rangierten Signals werden diejenigen Stufen der Schutzfunktionen blockiert, die mit "ExBlo Fk = aktiv" parametrier sind!	inaktiv, aktiv	inaktiv	[Schutzparameter /<1..4> /I-Schutz /IH2]
 IH2 / IH1	Maximal tolerierter prozentualer Anteil der 2. Harmonischen an der Grundschwingung.	10 - 40%	15%	[Schutzparameter /<1..4> /I-Schutz /IH2]
 Blockiermodus	1-ph Blo: Wenn in einer Phase ein Inrush erkannt wird, dann wird das Modul, in dem die Inrushblockade aktiv ist, die entsprechende Phase blockiert./3-ph Blo: Wenn in mindestens einer Phase ein Inrush erkannt wird, dann werden in dem Modul in dem die Inrushblockade aktiv ist alle drei Phasen blockiert.	1-ph Blo, 3-ph Blo	1-ph Blo	[Schutzparameter /<1..4> /I-Schutz /IH2]

### Zustände der Eingänge des Inrush-Moduls

Bezeichnung	Beschreibung	Rangierung über:
ExBlo1-E	Zustand des Moduleingangs: Externe Blockade1	[Schutzparameter /Globale Schutzpara /I-Schutz /IH2]
ExBlo2-E	Zustand des Moduleingangs: Externe Blockade2	[Schutzparameter /Globale Schutzpara /I-Schutz /IH2]

## Meldungen des Inrush-Moduls (Zustände der Ausgänge)

Meldung	Beschreibung
aktiv	Meldung: aktiv
ExBlo	Meldung: Externe Blockade
Blo L1	Meldung: Blockade L1
Blo L2	Meldung: Blockade L2
Blo L3	Meldung: Blockade L3
Blo IE gem	Meldung: Blockade des Erdschutz-Moduls (gemessener Erdstrom)
Blo IE err	Meldung: Blockade des Erdschutz-Moduls (berechneter Erdstrom)
3-ph Blo	Meldung: Blockierung des Auslösekommandos, da in mindestens einer Phase ein Inrush erkannt wurde.

### Inbetriebnahme: Inrush

#### HINWEIS

Je nach parametrierem Inrush-Blockade-Modus (»1-ph-Blo oder 3-ph-Blo«) ist die Prüfung unterschiedlich durchzuführen.

Für den Modus »1-ph-Blo« müssen Sie die Prüfung für jede Phase einzeln und abschließend für alle drei gemeinsam durchführen.

Für den Modus »3-ph-Blo« müssen Sie den Test dreiphasig durchführen.

#### Gegenstand der Prüfung

Überprüfung der Inrush-Blockade.

#### Benötigte Geräte

- dreiphasige Stromquelle mit einstellbarer Frequenz
- dreiphasige Stromquelle (für die Grundschiwingung)

#### Durchführung (je nach parametrierem Blockademodus)

- Speisen Sie Strom mit Nennfrequenz sekundärseitig ein.
- Speisen Sie schlagartig Strom mit doppelter Nennfrequenz sekundärseitig ein. Die Amplitude muss dabei so groß sein, dass der Schwellwert » $I_{H2}/I_N$ « überschritten wird.
- Vergewissern Sie sich, dass nun die Meldung »INRUSH.ALARM« generiert wird.

#### Erfolgreiches Testergebnis

Die Meldung »INRUSH.ALARM« wird generiert und im Ereignisrekorder wird eine entsprechende Blockademeldung der Stromschutzstufe sichtbar.



## IE> - Erdstrom [50N/G, 51N/G]

Verfügbare Stufen:  
IE[1] ,IE[2] ,IE[3] ,IE[4]



Bei Benutzung der Einschalttrushblockade muss eine minimale Auslöseverzögerung von 30 ms für die Stromschutzfunktionen eingehalten werden.



Alle Erdstromstufen sind gleich aufgebaut.



Für dieses Modul stehen Adaptive Parametersätze zur Verfügung. Mittels adaptiven Parametersätzen können Parameter innerhalb eines Parametersatzes dynamisch umgeschaltet werden. Siehe Kapitel Parameter / Adaptive Parametersätze.

Die folgende Tabelle zeigt die grundlegenden Verwendungsmöglichkeiten (Applikationen) des IE-Schutzmoduls.

Applikationsoptionen des IE-Moduls	Einstellung im	Option
ANSI 50N/G – Erdüberstromschutz, ungerichtet	Projektierungs-Menü Einstellung: ungerichtet	Messprinzip: Grundwelle/Effektivwert
ANSI 51N/G – Erdkurzschlusschutz, ungerichtet	Projektierungs-Menü Einstellung: ungerichtet	Messprinzip: Grundwelle/Effektivwert

### Messprinzip

Für alle Schutzstufen kann ausgewählt werden, ob die Messwerterfassung auf Basis der »Grundwelle« erfolgt, oder der »Effektivwert« verwendet wird.

Für jede Stufe können folgende Kennlinien gewählt werden:

- DEFT
- NINV (IEC)
- VINV (IEC)
- LINV (IEC)
- EINV (IEC)
- MINV (ANSI)
- VINV (ANSI)
- EINV (ANSI)
- RXIDG
- Thermal Flat
- IT
- I2T
- I4T

Legende:

t = Auslöseverzögerung

t-char = Zeit-Multiplikator/Kennlinienfaktor. Der Einstellbereich hängt von der gewählten Kennlinie ab.  
IE = Fehlerstrom

IE> = Beim Überschreiten des Einstellwertes regt das Modul/Stufe an.

Die Richtungsentscheidung hängt ab von der Netzsternpunktbehandlung bzw. vom Winkel zwischen der Verlagerungsspannung und dem Erdstrom. Die Verlagerungsspannung kann über entsprechende Wandler gemessen (da-dn Wicklung/früher e-n) oder wenn die Spannungswandler im Stern verschaltet sind, errechnet werden.

Der Erdstrom kann entweder direkt über einen Kabelumbauwandler gemessen oder durch eine Holmgreenschaltung erfasst werden. Alternativ kann der Erdstrom auch aus den Phasenströmen berechnet werden. Dies ist jedoch nur möglich, wenn die Phasenströme nicht durch eine V-Schaltung erfasst werden.

Optional kann das Gerät auch mit einem empfindlichen Erdstrommesseingang erworben werden (in Vorbereitung).

## DEFT

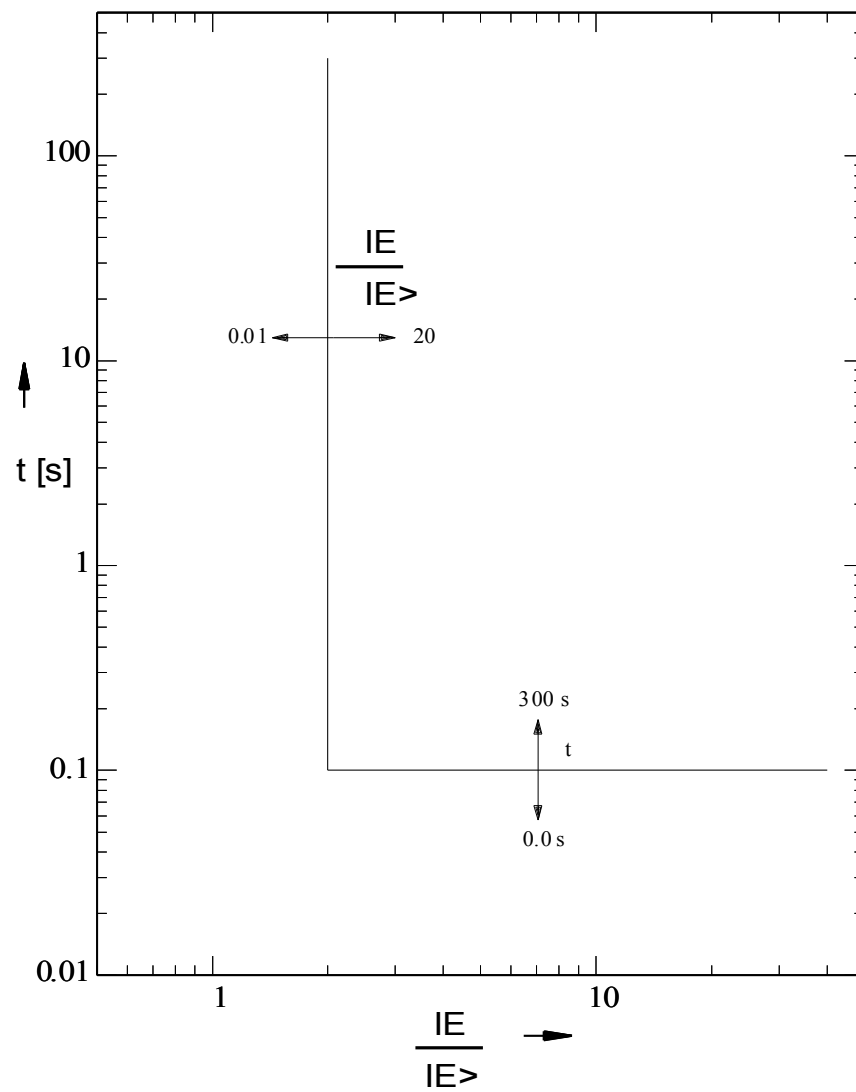

**IEC NINV**



**Hinweis!**

Es können verschiedene Rücksetzmodi ausgewählt werden . Nach Kennlinie , verzögert oder unverzögert .

**Reset**

**Auslösbereich**

$$t = \left| \frac{0.14}{\left(\frac{IE}{IE>} \right)^2 - 1} \right| * t-char [s]$$

$$t = \frac{0.14}{\left(\frac{IE}{IE>} \right)^{0.02} - 1} * t-char [s]$$

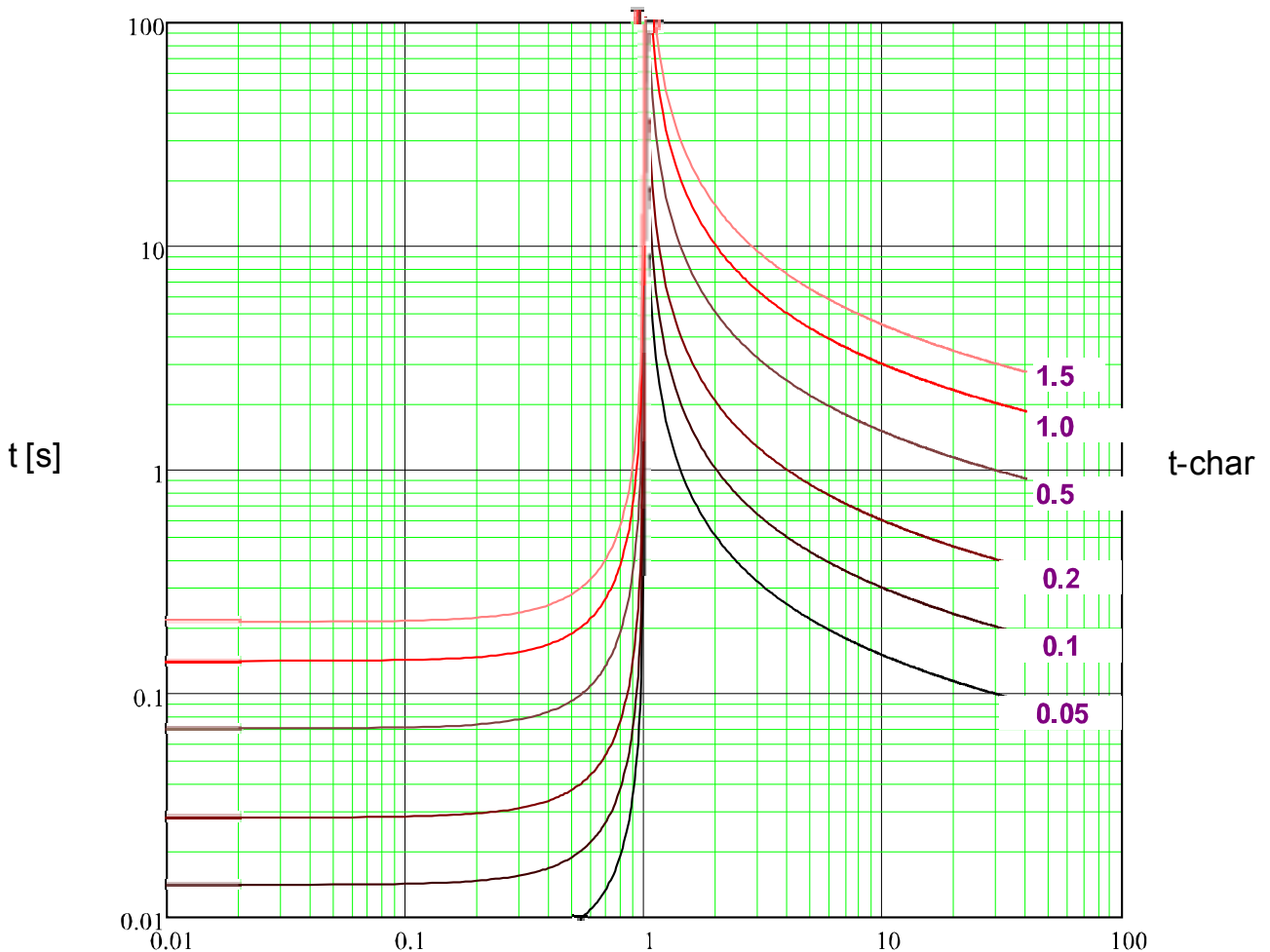

x \* IE> (Vielfache des Schwellwerts)

### IEC VINV



#### Hinweis!

Es können verschiedene Rücksetzmodi ausgewählt werden . Nach Kennlinie, verzögert oder unverzögert .

#### Reset

$$t = \left| \frac{13.5}{\left(\frac{IE}{IE>}\right)^2 - 1} \right| * t-char [s]$$

#### Auslösebereich

$$t = \frac{13.5}{\left(\frac{IE}{IE>}\right) - 1} * t-char [s]$$

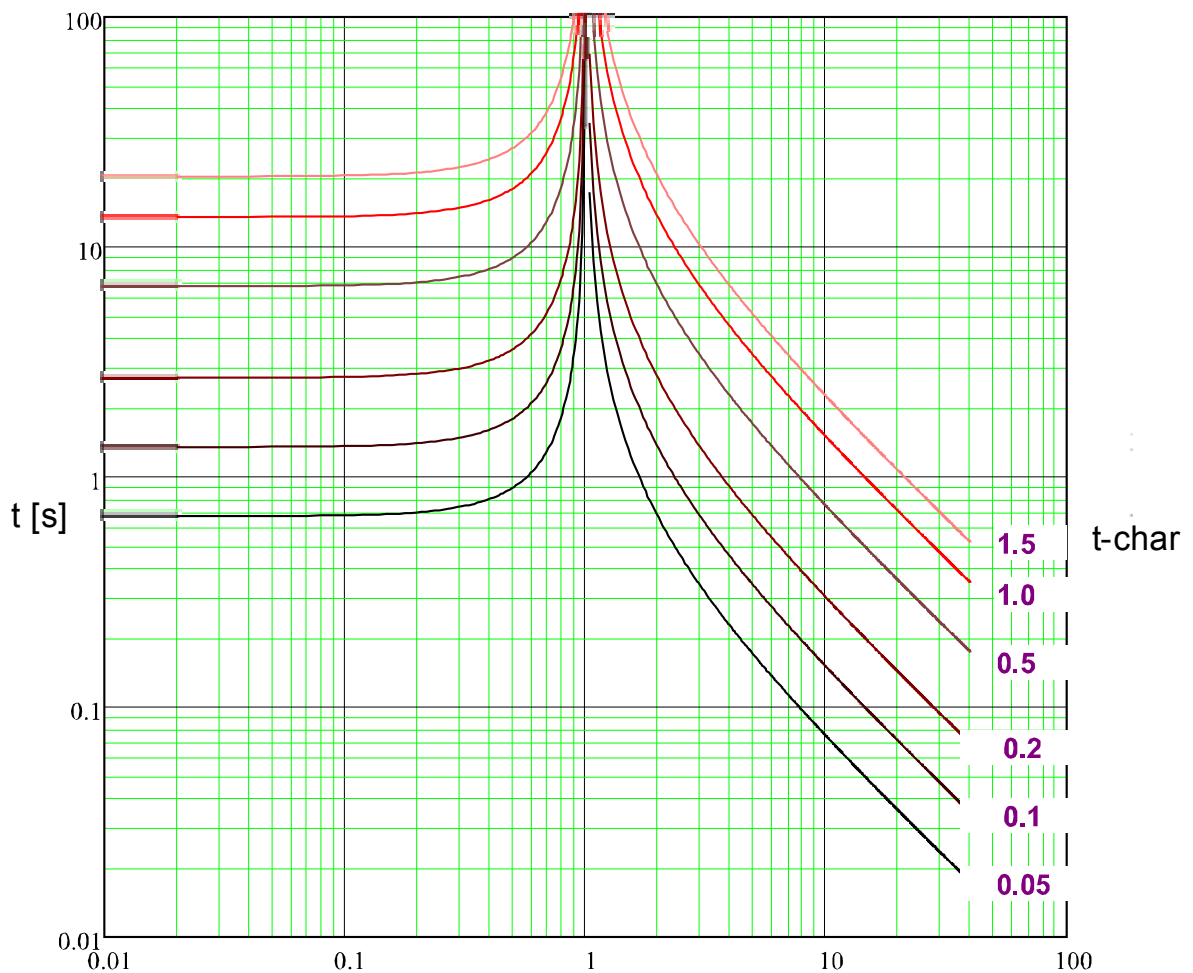

$x * IE>$  (Vielfache des Schwellwerts)

**IEC LINV**



**Hinweis!**

Es können verschiedene Rücksetzmodi ausgewählt werden . Nach Kennlinie, verzögert oder unverzögert .

**Reset**

$$t = \left| \frac{120}{\left(\frac{IE}{IE>} \right)^2 - 1} \right| * t\text{-char [s]}$$

**Auslösbereich**

$$t = \frac{120}{\left(\frac{IE}{IE>} \right) - 1} * t\text{-char [s]}$$

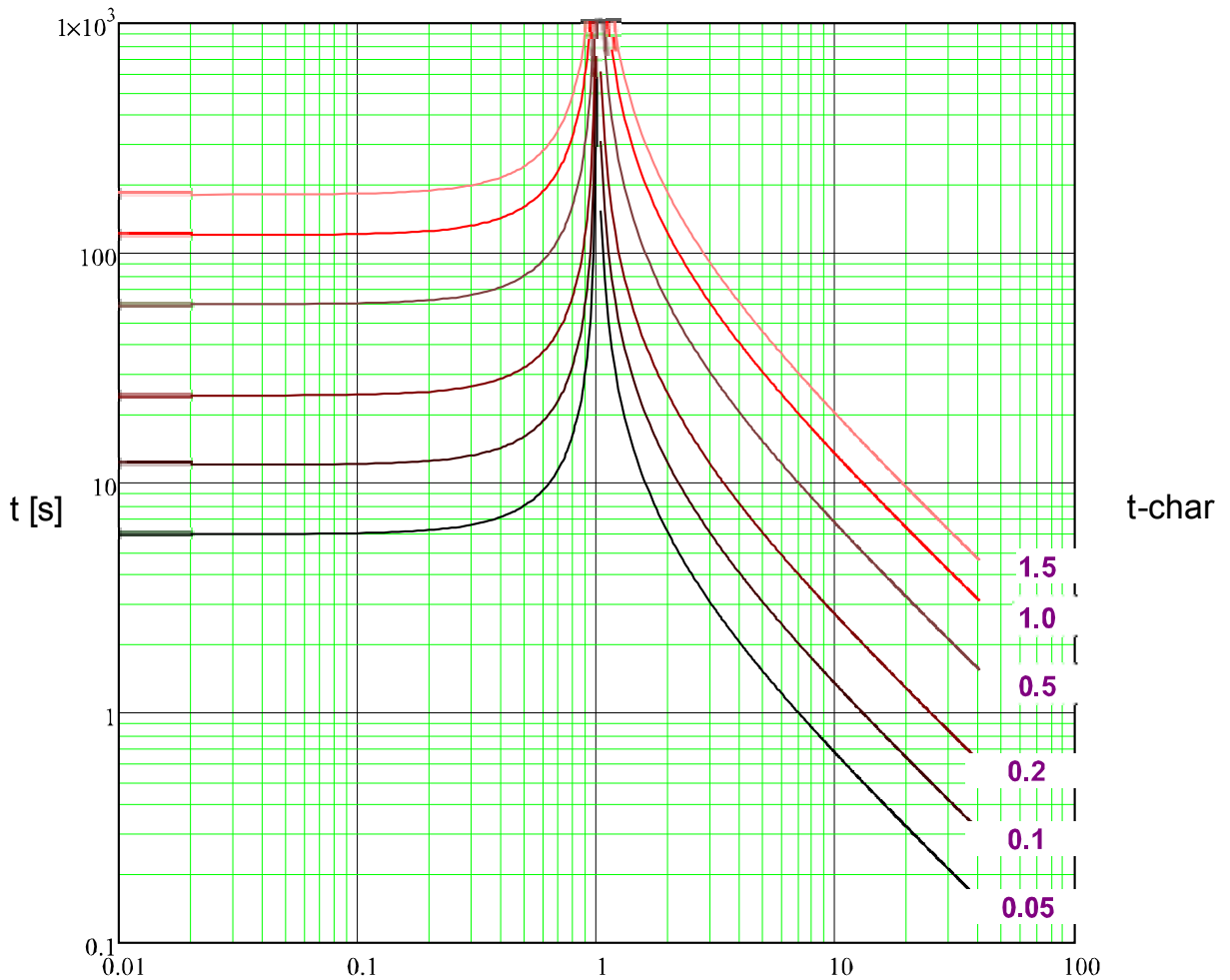

$x * IE>$  (Vielfache des Schwellwerts)

**IEC EINV**



**Hinweis!**

Es können verschiedene Rücksetzmodi ausgewählt werden . Nach Kennlinie, verzögert oder unverzögert .

**Reset**

**Auslösbereich**

$$t = \left| \frac{80}{\left(\frac{IE}{IE>}\right)^2 - 1} \right| * t\text{-char [s]}$$

$$t = \frac{80}{\left(\frac{IE}{IE>}\right)^2 - 1} * t\text{-char [s]}$$

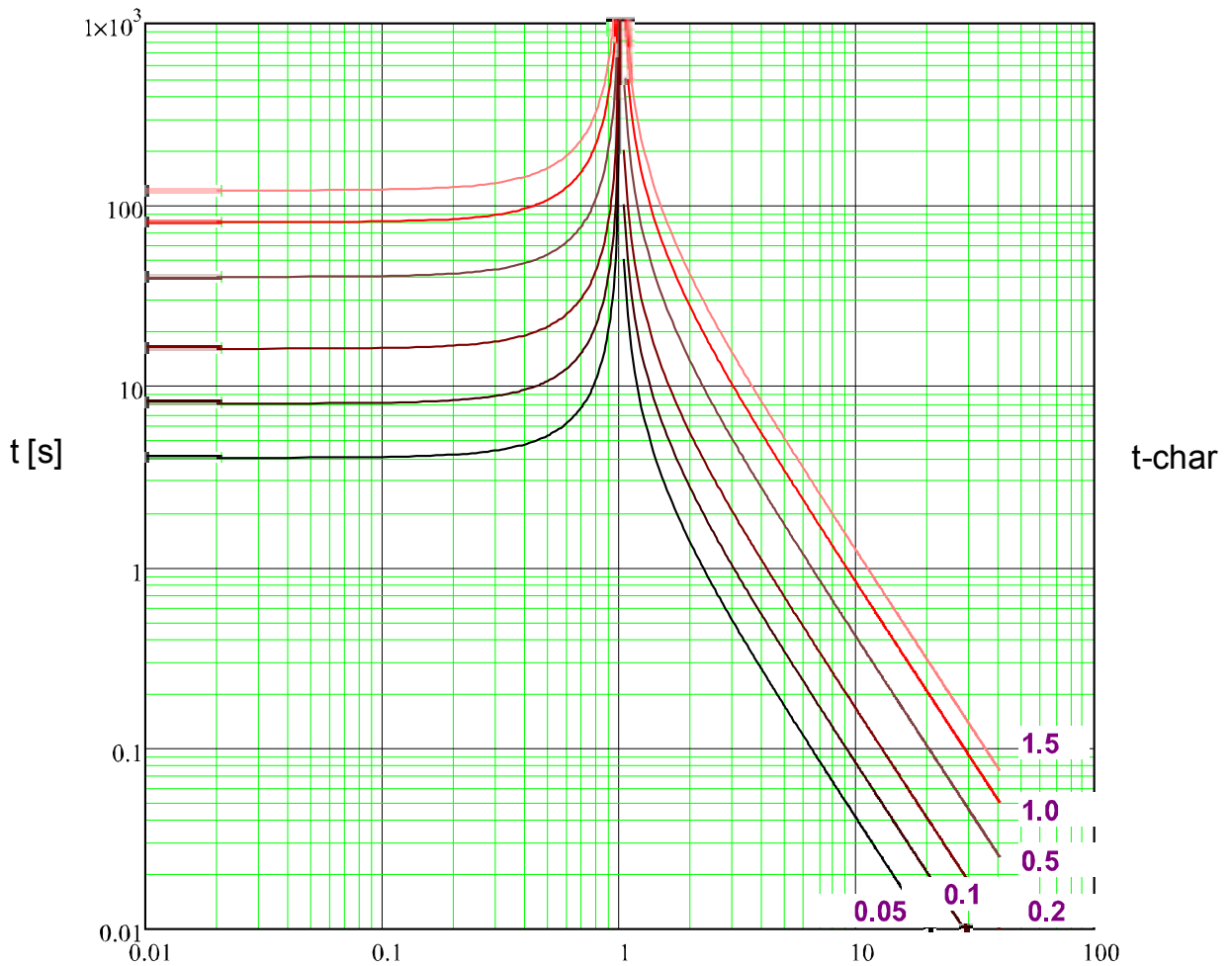

x \* IE> (Vielfache des Schwellwerts)

**ANSI MINV**



**Hinweis!**

Es können verschiedene Rücksetzmodi ausgewählt werden . Nach Kennlinie , verzögert oder unverzögert .

**Reset**

**Auslösbereich**

$$t = \left| \frac{4.85}{\left(\frac{IE}{I>} \right)^2 - 1} \right| * t-char [s]$$

$$t = \left( \frac{0.0515}{\left(\frac{IE}{IE>} \right)^{0.02} - 1} + 0.1140 \right) * t-char [s]$$

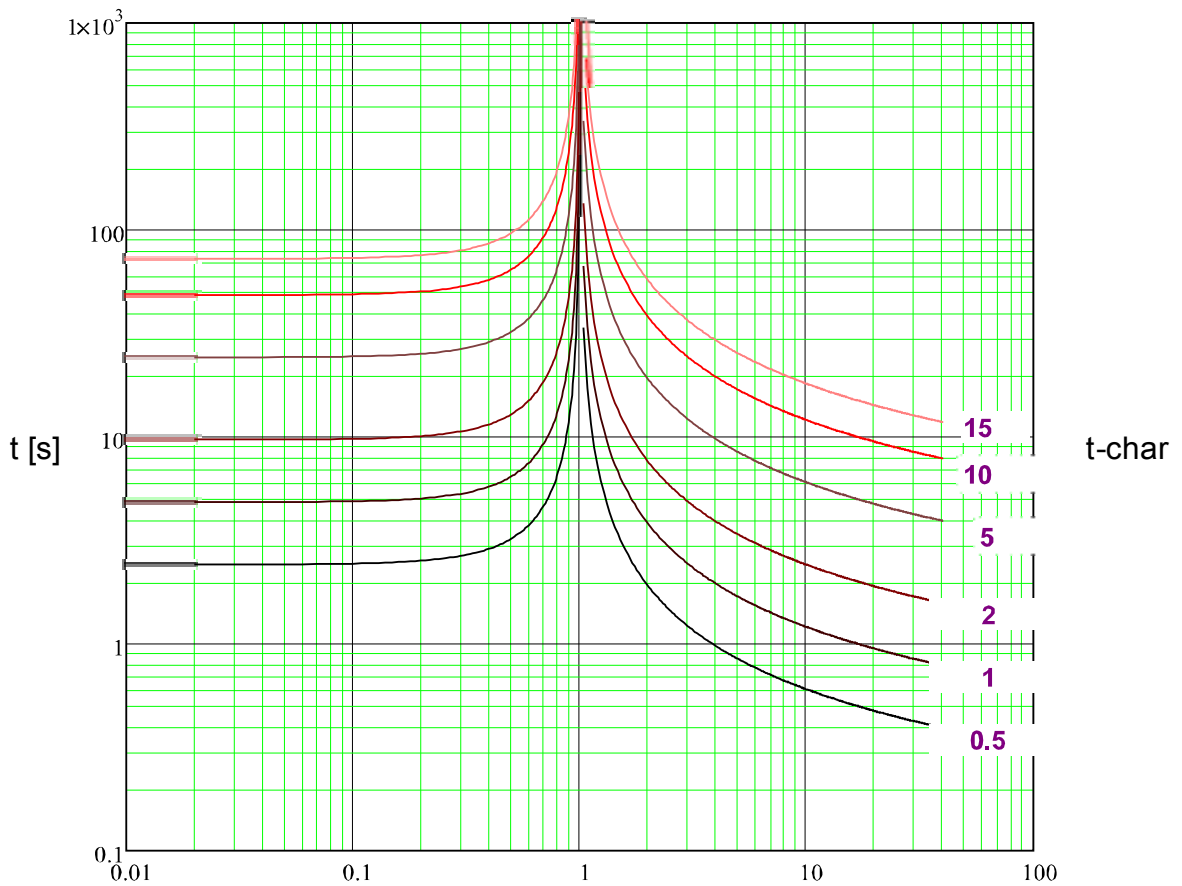

x \* IE> (Vielfache des Schwellwerts)



**ANSI VINV**



**Hinweis!**

Es können verschiedene Rücksetzmodi ausgewählt werden . Nach Kennlinie, verzögert oder unverzögert .

**Reset**

$$t = \left| \frac{21.6}{\left(\frac{IE}{IE>} \right)^2 - 1} \right| * t-char [s]$$

**Auslösebereich**

$$t = \left( \frac{19.61}{\left(\frac{IE}{IE>} \right)^2 - 1} + 0.491 \right) * t-char [s]$$

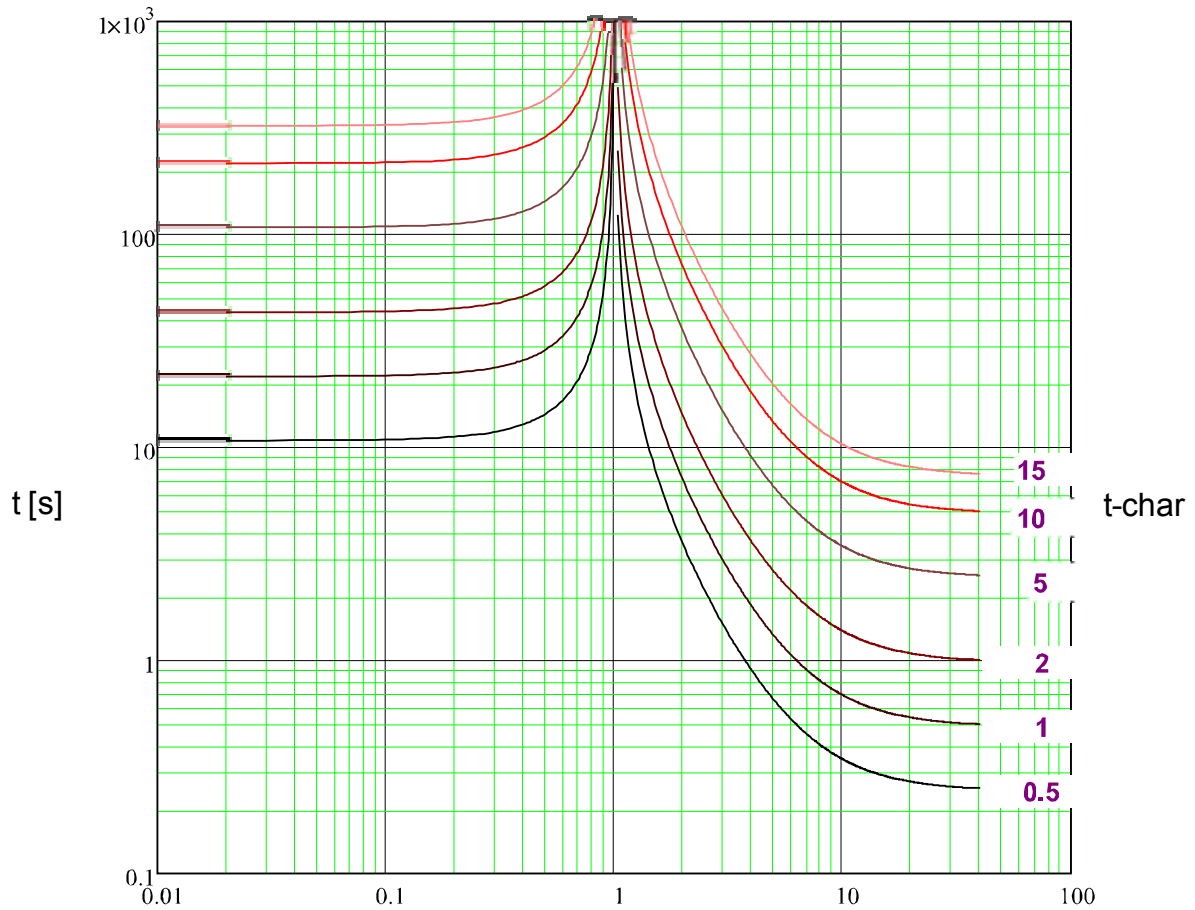

x \* IE> (Vielfache des Schwellwerts)

**ANSI EINV**



**Hinweis!**

Es können verschiedene Rücksetzmodi ausgewählt werden . Nach Kennlinie , verzögert oder unverzögert .

**Reset**

**Auslösbereich**

$$t = \left| \frac{29.1}{\left(\frac{IE}{IE>}\right)^2 - 1} \right| * t-char [s]$$

$$t = \left( \frac{28.2}{\left(\frac{IE}{IE>}\right)^2 - 1} + 0.1217 \right) * t-char [s]$$

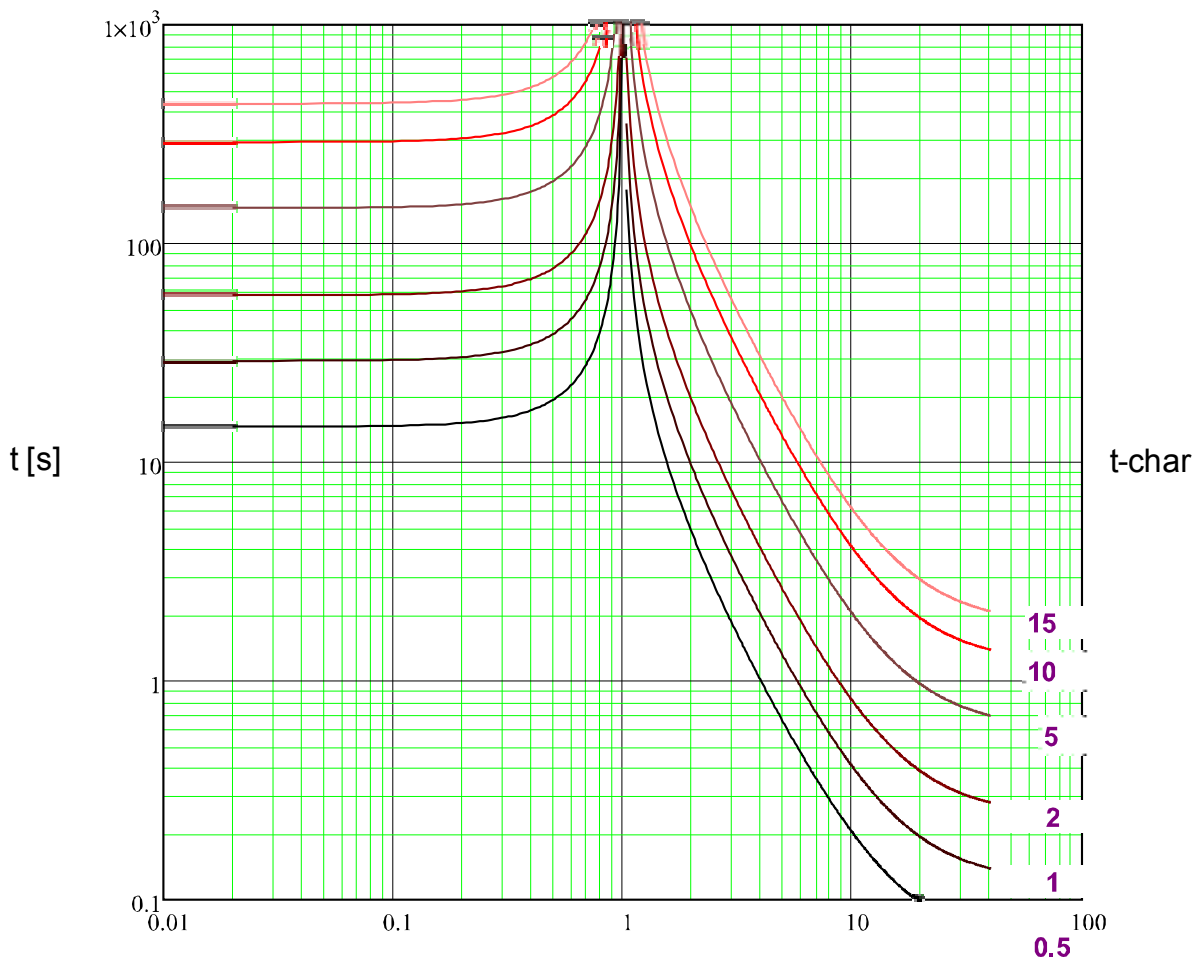

$x * IE>$  (Vielfache des Schwellwerts)

## RXIDG

## Auslösebereich

$$t = 5.8 - 1.35 * \ln \left( \frac{IE}{t\text{-char} * IE>} \right) \text{ [s]}$$

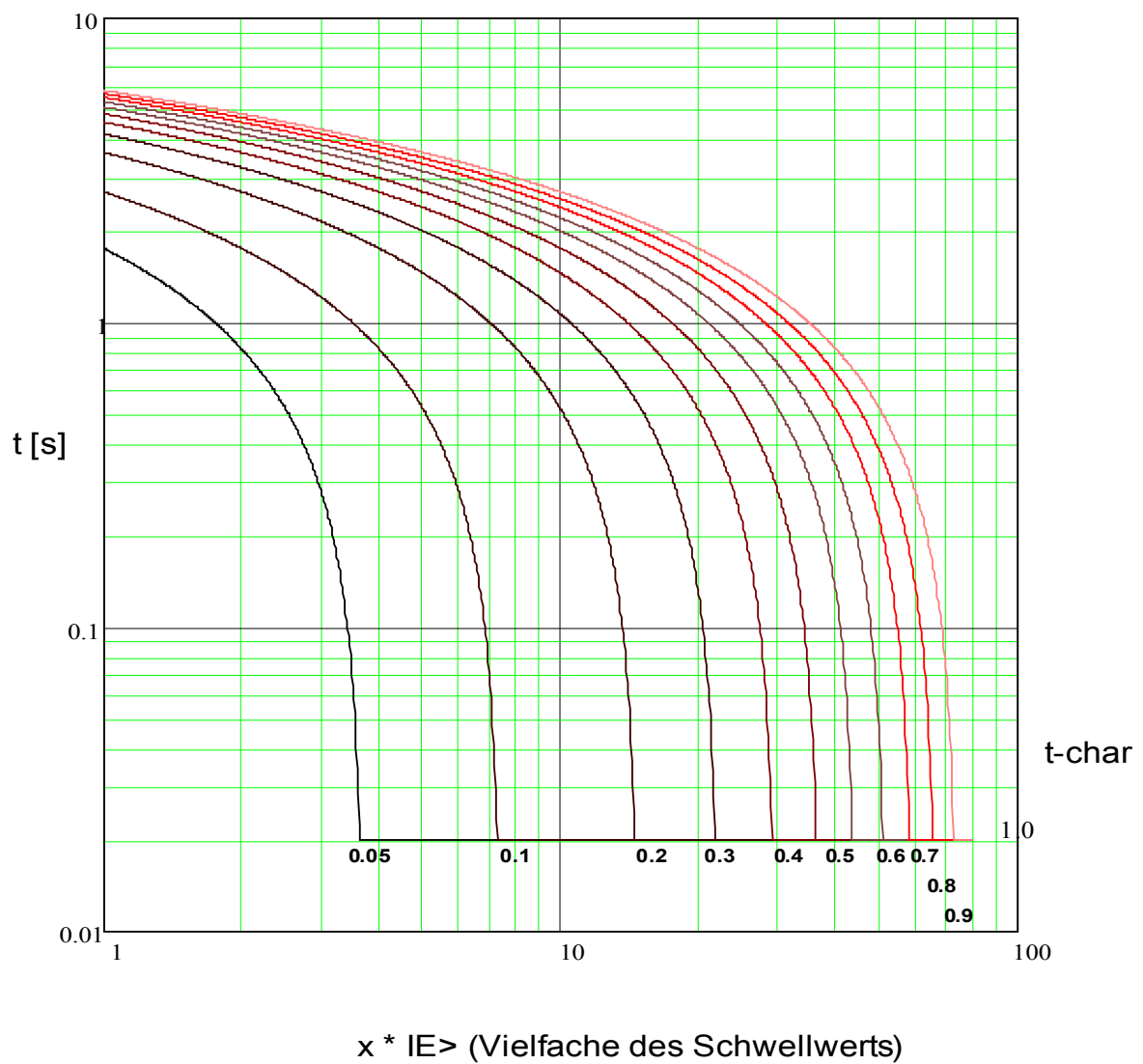

### Therm Flat



**Hinweis!**

Es können verschiedene Rücksetzmodi ausgewählt werden . Nach Kennlinie , verzögert oder unverzögert .

**Reset**

$$t = \left| \frac{5 \cdot 1^2}{\left(\frac{IE}{IEn}\right)^0} \right| \cdot t\text{-char [s]}$$

$$t = 5 \cdot t\text{-char [s]}$$

**Auslösebereich**

$$t = \frac{5}{\left(\frac{IE}{IEn}\right)^0} \cdot t\text{-char [s]}$$

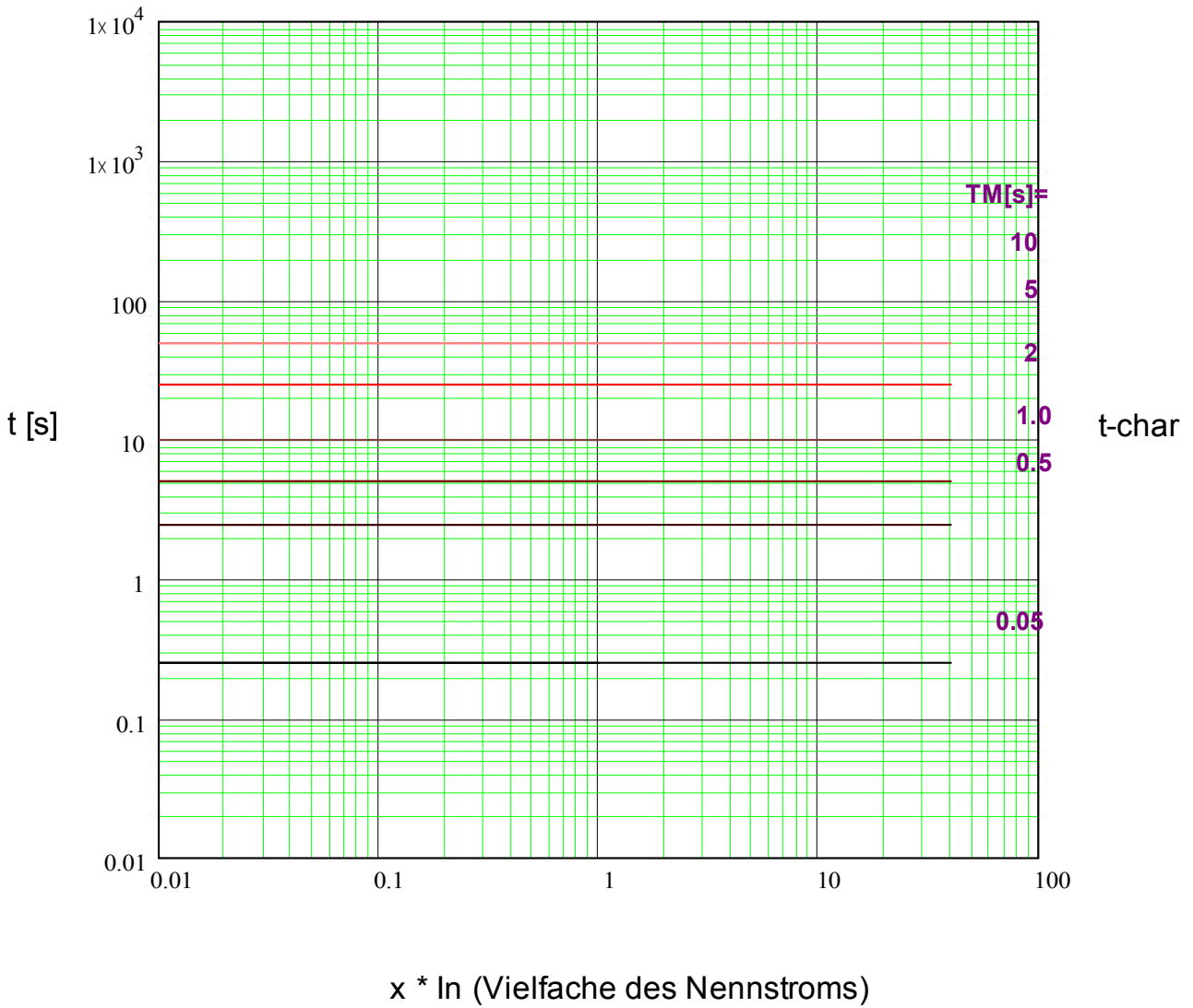

IT



**Hinweis!**

Es können verschiedene Rücksetzmodi ausgewählt werden . Nach Kennlinie , verzögert oder unverzögert .

**Reset**

**Auslösbereich**

$$t = \left| \frac{5 \cdot 1^2}{\left(\frac{IE}{I_{En}}\right)^0} \right| \cdot t\text{-char [s]}$$

$$t = \frac{5 \cdot 1^1}{\left(\frac{IE}{I_{En}}\right)^1} \cdot t\text{-char [s]}$$

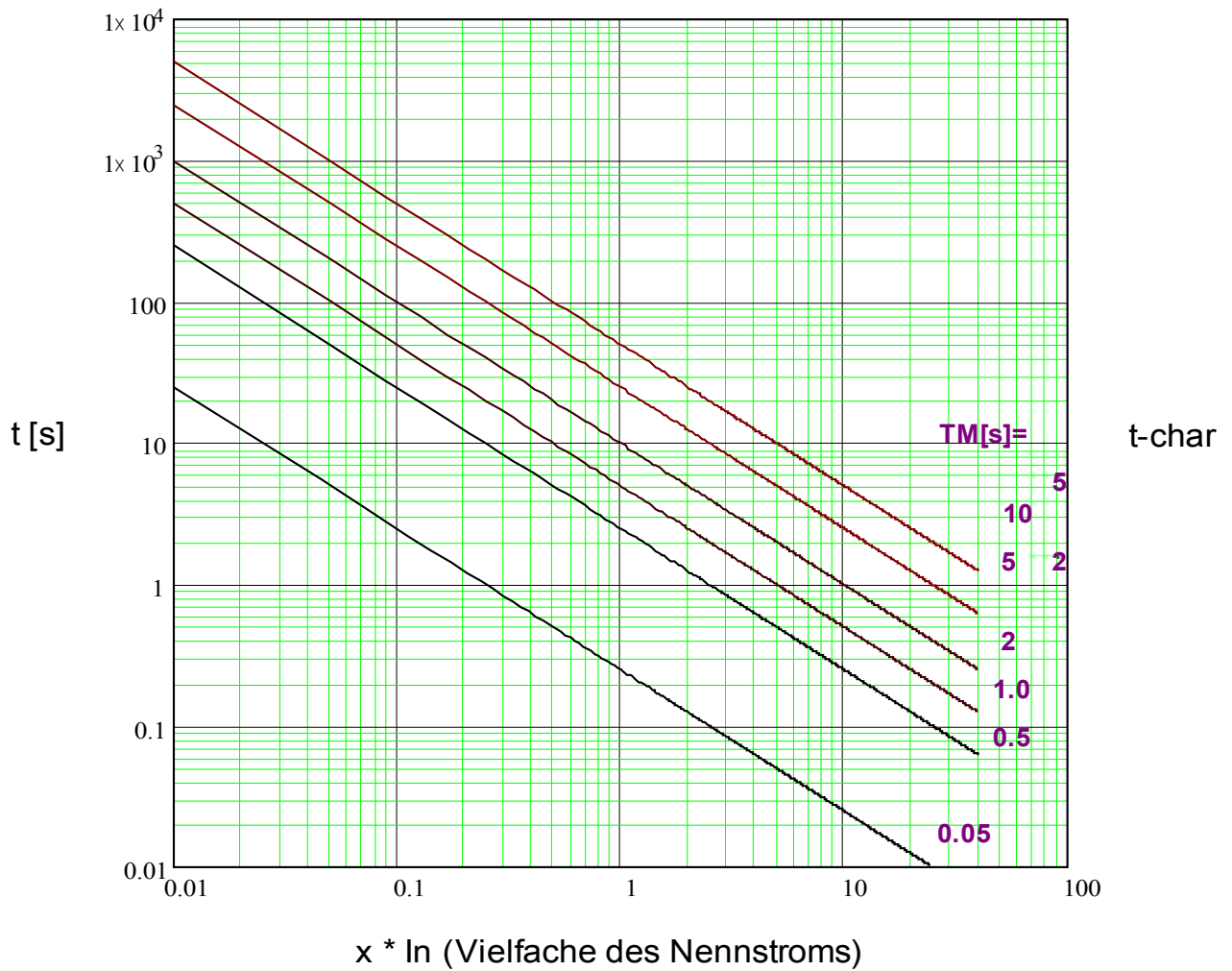

I<sup>2</sup>T



**Hinweis!**

Es können verschiedene Rücksetzmodi ausgewählt werden . Nach Kennlinie , verzögert oder unverzögert .

**Reset**

**Auslösbereich**

$$t = \left| \frac{5 \cdot 1^2}{\left(\frac{IE}{IE_n}\right)^0} \right| \cdot t\text{-char [s]}$$

$$t = \frac{5 \cdot 1^2}{\left(\frac{IE}{IE_n}\right)^2} \cdot t\text{-char [s]}$$

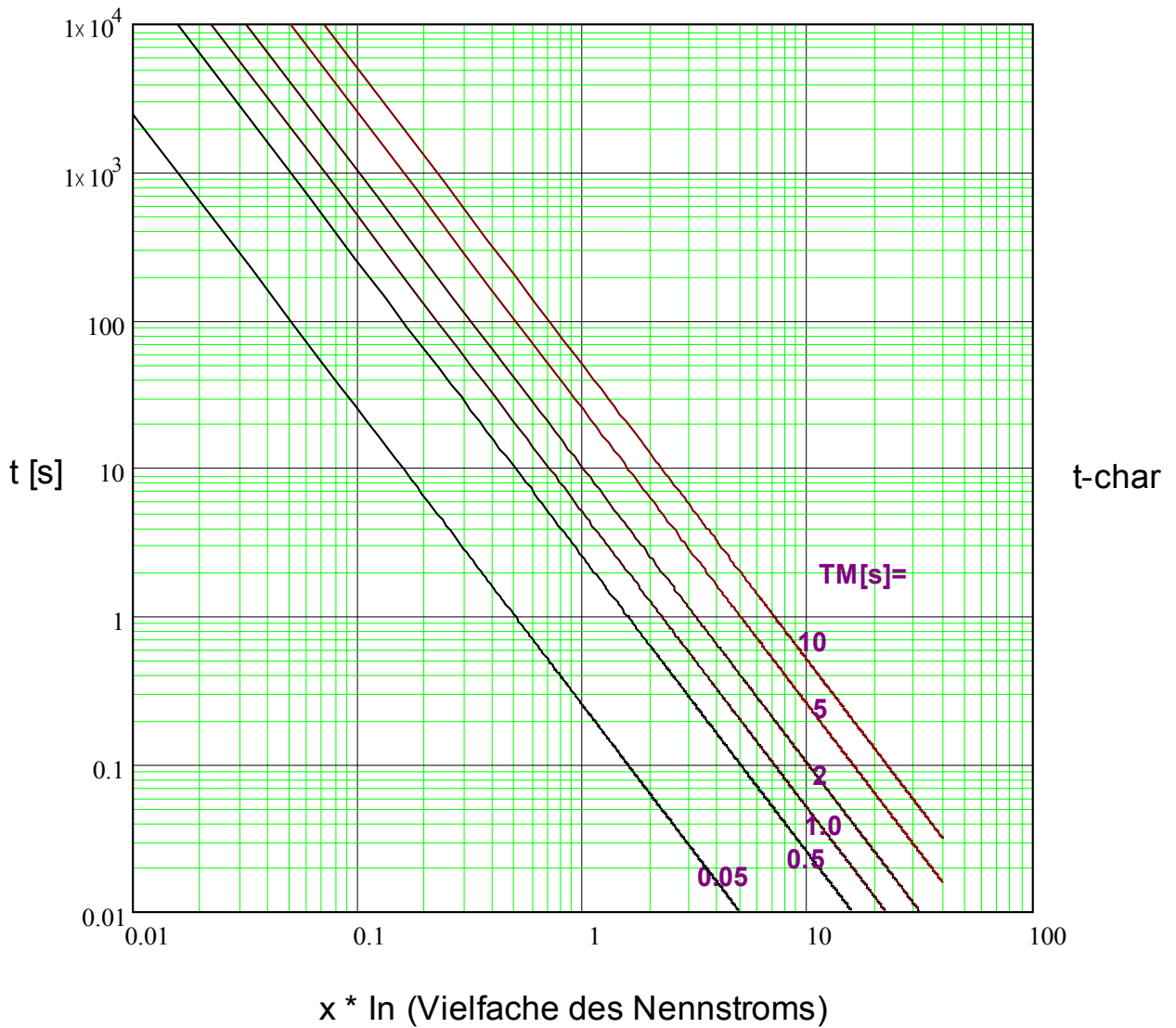

I4T



**Hinweis!**

Es können verschiedene Rücksetzmodi ausgewählt werden . Nach Kennlinie , verzögert oder unverzögert .

**Reset**

**Auslösebereich**

$$t = \left| \frac{5 \cdot 1^2}{\left(\frac{IE}{IE_n}\right)^0} \right| \cdot t\text{-char [s]}$$

$$t = \frac{5 \cdot 1^4}{\left(\frac{IE}{IE_n}\right)^4} \cdot t\text{-char [s]}$$

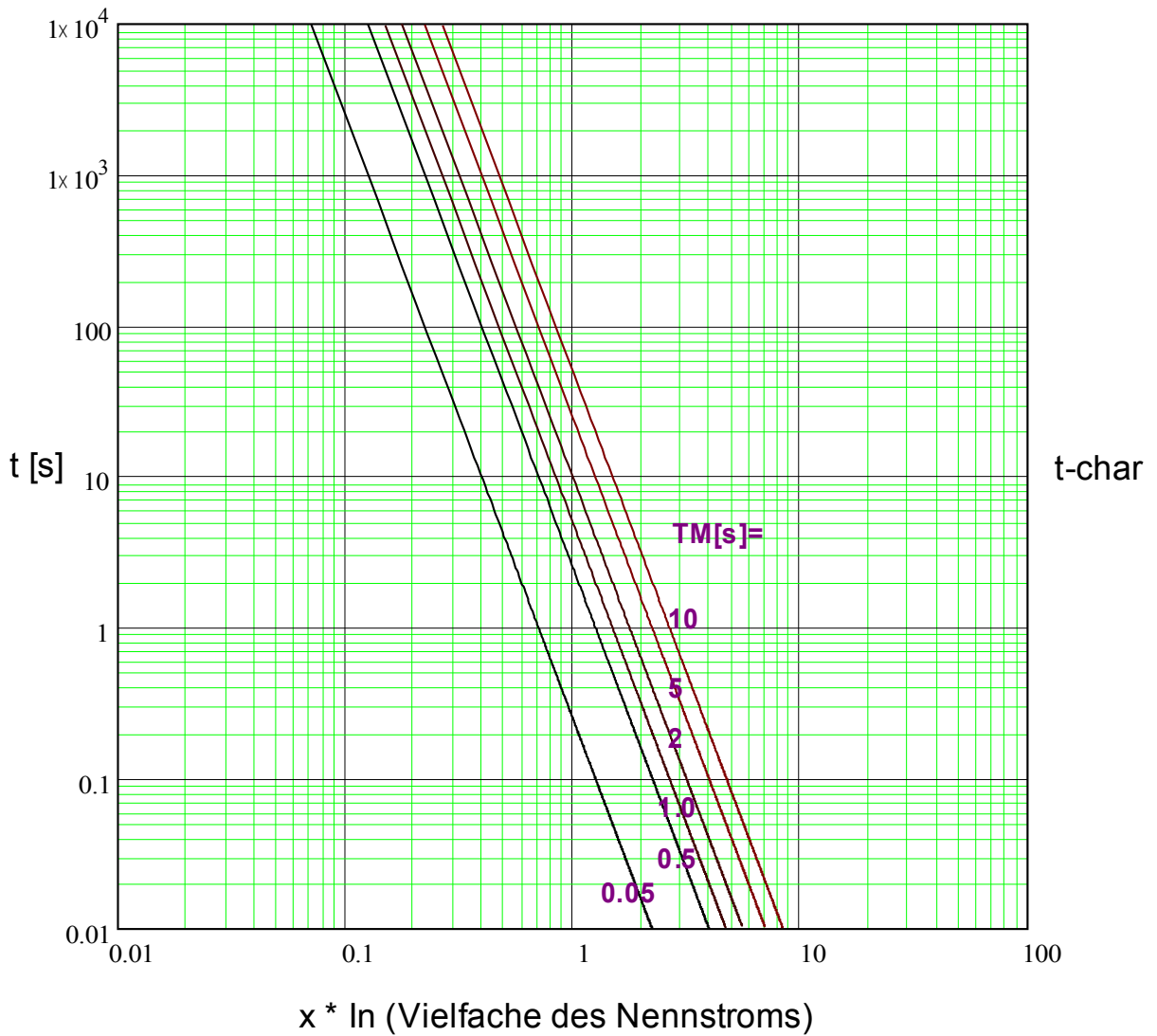

IE[\*]...[n]

name = IE[\*]...[n]

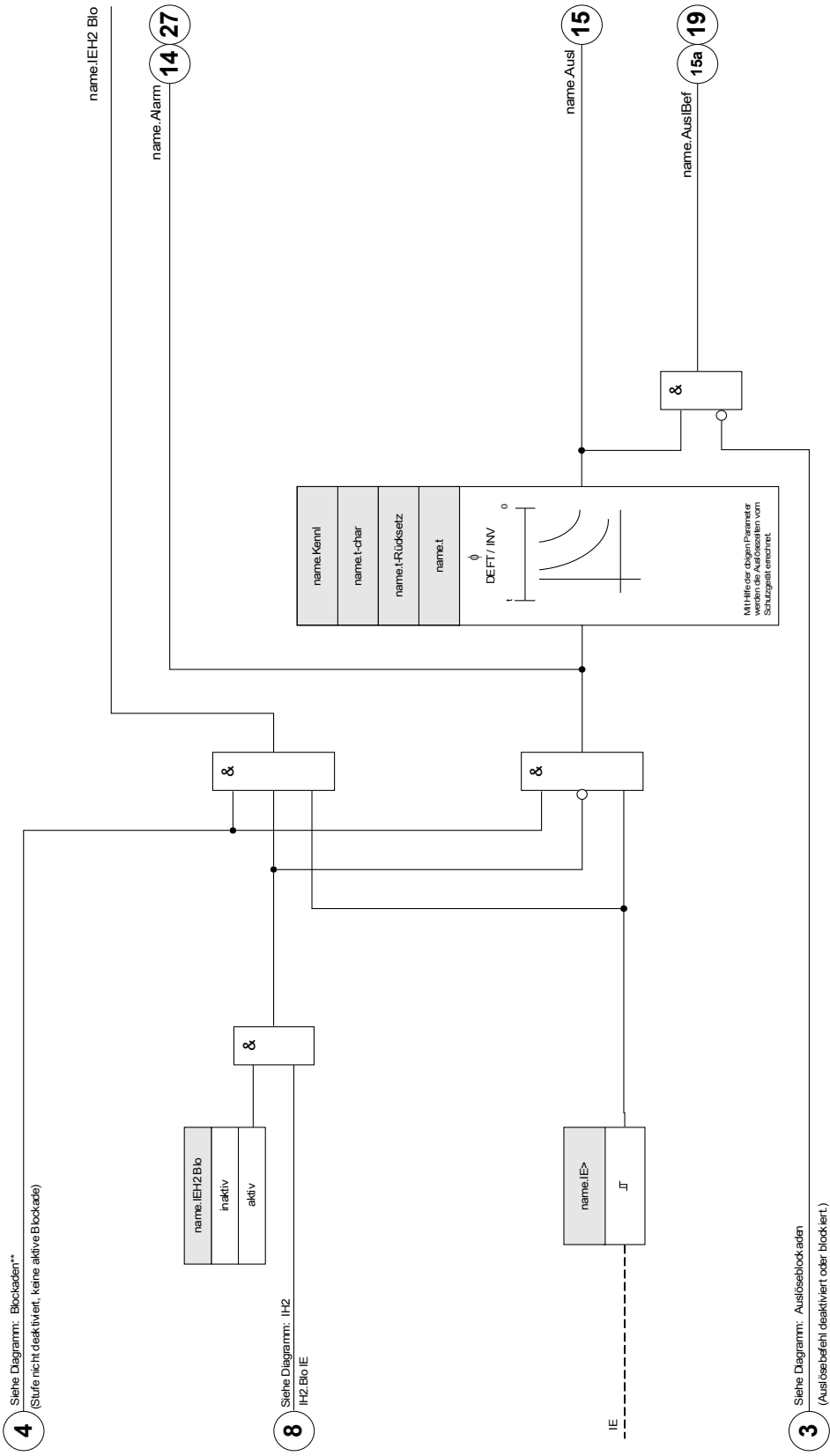





## Projektionparameter des Erdüberstromschutzes





Parameter	Beschreibung	Optionen	Voreinstellung	Menüpfad
Modus 	Modus	nicht verwenden, ungerichtet	nicht verwenden	[Projektion]









## Globale Schutzparameter des Erdüberstromschutzes

Parameter	Beschreibung	Einstellbereich	Voreinstellung	Menüpfad
ExBlo1 	Externe Blockade des Moduls, wenn die Blockade in einem Parametersatz erlaubt wurde und der Status der rangierten Meldung wahr ist.	1..n, Rangierliste	.-	[Schutzparameter /Globale Schutzpara /I-Schutz /IE[1]]
ExBlo2 	Externe Blockade des Moduls, wenn die Blockade in einem Parametersatz erlaubt wurde und der Status der rangierten Meldung wahr ist.	1..n, Rangierliste	.-	[Schutzparameter /Globale Schutzpara /I-Schutz /IE[1]]
ExBlo AuslBef 	Externe Blockade des Auslösekommandos des Moduls/der Stufe, wenn die Blockade in einem Parametersatz erlaubt wurde und der Zustand der rangierten Meldung wahr ist.	1..n, Rangierliste	.-	[Schutzparameter /Globale Schutzpara /I-Schutz /IE[1]]
Ex rückw Verr 	Externe Blockade des Moduls durch rückwärtige Verriegelung, wenn die Blockade in einem Parametersatz erlaubt wurde und der Zustand des rangierten Signals wahr ist.	1..n, Rangierliste	.-	[Schutzparameter /Globale Schutzpara /I-Schutz /IE[1]]
AdaptSatz 1 	Rangierung Adaptiver Parametersatz 1	AdaptSatz	.-	[Schutzparameter /Globale Schutzpara /I-Schutz /IE[1]]
AdaptSatz 2 	Rangierung Adaptiver Parametersatz 2	AdaptSatz	.-	[Schutzparameter /Globale Schutzpara /I-Schutz /IE[1]]

Parameter	Beschreibung	Einstellbereich	Voreinstellung	Menüpfad
AdaptSatz 3 	Rangierung Adaptiver Parametersatz 3	AdaptSatz	--	[Schutzparameter /Globale Schutzpara /I-Schutz /IE[1]]
AdaptSatz 4 	Rangierung Adaptiver Parametersatz 4	AdaptSatz	--	[Schutzparameter /Globale Schutzpara /I-Schutz /IE[1]]

### Satz-Parameter des Erdüberstromschutzes

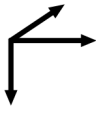
Parameter	Beschreibung	Einstellbereich	Voreinstellung	Menüpfad
Funktion 	Modul bzw. Stufe dauerhaft aktivieren oder deaktivieren	inaktiv, aktiv	inaktiv	[Schutzparameter /<1..4> /I-Schutz /IE[1]]
ExBlo Fk 	Blockade des Moduls bzw. der Stufe aktivieren (erlauben) / inaktivieren (nicht erlauben). Dieser Parameter kann nur im Zusammenhang mit dem gleichnamigen globalen Schutzparameter, dem ein Signal aus der Rangierliste zugeordnet wurde, wirksam werden. Bei aktivem Status des rangierten Signals werden diejenigen Stufen der Schutzfunktionen blockiert, die mit "ExBlo Fk = aktiv" parametrier sind!	inaktiv, aktiv	inaktiv	[Schutzparameter /<1..4> /I-Schutz /IE[1]]
Ex rückw Verr Fk 	Blockade des Moduls bzw. der Stufe durch rückwärtige Verriegelung aktivieren (erlauben) / inaktivieren (nicht erlauben). Dieser Parameter kann nur im Zusammenhang mit dem gleichnamigen globalen Schutzparameter, dem ein Signal aus der Rangierliste zugeordnet wurde, wirksam werden. Bei aktivem Status des rangierten Signals werden diejenigen Stufen der Schutzfunktionen blockiert, die mit "Ex rückw Verr Fk = aktiv" parametrier sind!	inaktiv, aktiv	inaktiv	[Schutzparameter /<1..4> /I-Schutz /IE[1]]
Blo AuslBef 	Dauerhafte Blockade des Auslösekommandos des Moduls bzw. der Stufe.	inaktiv, aktiv	inaktiv	[Schutzparameter /<1..4> /I-Schutz /IE[1]]

Parameter	Beschreibung	Einstellbereich	Voreinstellung	Menüpfad
 ExBlo AuslBef Fk	Blockade des Auslösekommandos des Moduls bzw. der Stufe aktivieren (erlauben) / inaktivieren (nicht erlauben). Dieser Parameter kann nur im Zusammenhang mit dem gleichnamigen globalen Schutzparameter, dem ein Signal aus der Rangierliste zugeordnet wurde, wirksam werden. Bei aktivem Status des rangierten Signals wird der Auslösebefehl in den Stufen / Modulen der Schutzfunktionen blockiert, die mit "ExBlo AuslBef Fk = aktiv" parametrier sind!	inaktiv, aktiv	inaktiv	[Schutzparameter /<1..4> /I-Schutz /IE[1]]
 IE Quelle	Auswahl, ob der gemessene oder berechnete Erdstrom verwendet werden soll.	empfindliche Messung, gemessen, berechnet	berechnet	[Schutzparameter /<1..4> /I-Schutz /IE[1]]
 Messprinzip	Messprinzip: Grundwelle oder RMS oder dritte Harmonische (nur Generatorschutzreilais)	Grundwelle, Effektivwert	Grundwelle	[Schutzparameter /<1..4> /I-Schutz /IE[1]]
 Messkrübw	Aktiviert die Verwendung der Messkreisüberwachung. Das Modul wird blockiert wenn die Messkreisüberwachung (z.B. Spannungswandlerüberwachung) fehlerhafte Messsignale erkennt (z.B. auf Grund eines Fuses Failures / Automatenfalls).  Nur verfügbar wenn "UE Quelle" auf "berechnet" steht.	inaktiv	inaktiv	[Schutzparameter /<1..4> /I-Schutz /IE[1]]
  IE>	Beim Überschreiten des Einstellwertes regt das Modul/Stufe an.	0.02 - 20.00In	0.02In	[Schutzparameter /<1..4> /I-Schutz /IE[1]]
  IEs>	Beim Überschreiten des Einstellwertes regt das Modul/Stufe an.	0.002 - 2.000In	0.02In	[Schutzparameter /<1..4> /I-Schutz /IE[1]]

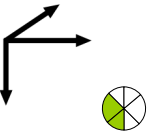
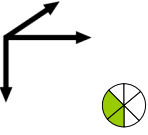
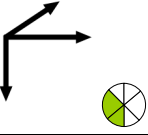
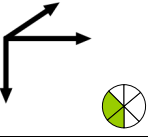
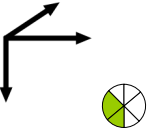
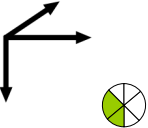
Parameter	Beschreibung	Einstellbereich	Voreinstellung	Menüpfad
Kennl 	Kennlinie	DEFT, IEC NINV, IEC VINV, IEC EINV, IEC LINV, ANSI MINV, ANSI VINV, ANSI EINV, Therm Flat, IT, I2T, I4T, RXIDG	DEFT	[Schutzparameter /<1..4> /I-Schutz /IE[1]]
t 	Auslöseverzögerung  Nur verfügbar wenn: Kennlinie = DEFT (UMZ)	0.00 - 300.00s	0.00s	[Schutzparameter /<1..4> /I-Schutz /IE[1]]
t-char 	Zeit-Multiplikator/Kennlinienfaktor. Der Einstellbereich hängt von der gewählten Kennlinie ab.  Nur verfügbar wenn: Kennlinie = INV oder Kennlinie = Therm Flat oder Kennlinie = IT oder Kennlinie = I2T oder Kennlinie = I4T oder Kennlinie = RXIDG	0.02 - 20.00	1	[Schutzparameter /<1..4> /I-Schutz /IE[1]]
Rücksetz Modus 	Rücksetz-Modus  Nur verfügbar wenn: Kennlinie = INV oder Kennlinie = Therm Flat oder Kennlinie = IT oder Kennlinie = I2T oder Kennlinie = I4T oder Kennlinie = RXIDG	unverzögert, t-verzögert, exponentiell	unverzögert	[Schutzparameter /<1..4> /I-Schutz /IE[1]]
t-Rücksetz 	Rücksetzzeit für intermittierende Phasenfehler (nur für INV-Kennlinien)  Nur verfügbar wenn: Kennlinie = INV oder Kennlinie = Therm Flat oder Kennlinie = IT oder Kennlinie = I2T oder Kennlinie = I4T oder Kennlinie = RXIDG Nur verfügbar wenn: Rücksetz Modus = t-verzögert	0.00 - 60.00s	0.00s	[Schutzparameter /<1..4> /I-Schutz /IE[1]]
IH2 Blo 	Blockade des Auslösebefehls wenn ein Inrush erkannt wird.	inaktiv, aktiv	inaktiv	[Schutzparameter /<1..4> /I-Schutz /IE[1]]

## Zustände der Eingänge des Erdüberstromschutzes

Bezeichnung	Beschreibung	Rangierung über:
ExBlo1-E	Zustand des Moduleingangs: Externe Blockade1	[Schutzparameter /Globale Schutzpara /I-Schutz /IE[1]]
ExBlo2-E	Zustand des Moduleingangs: Externe Blockade2	[Schutzparameter /Globale Schutzpara /I-Schutz /IE[1]]
ExBlo AuslBef-E	Zustand des Moduleingangs: Externe Blockade des Auslösebefehls	[Schutzparameter /Globale Schutzpara /I-Schutz /IE[1]]
Ex rückw Verr-E	Zustand des Moduleingangs: Externe rückwärtige Verriegelung	[Schutzparameter /Globale Schutzpara /I-Schutz /IE[1]]
AdaptSatz1-E	Zustand des Moduleingangs: Adaptiver Parametersatz1	[Schutzparameter /Globale Schutzpara /I-Schutz /IE[1]]
AdaptSatz2-E	Zustand des Moduleingangs: Adaptiver Parametersatz2	[Schutzparameter /Globale Schutzpara /I-Schutz /IE[1]]
AdaptSatz3-E	Zustand des Moduleingangs: Adaptiver Parametersatz3	[Schutzparameter /Globale Schutzpara /I-Schutz /IE[1]]
AdaptSatz4-E	Zustand des Moduleingangs: Adaptiver Parametersatz4	[Schutzparameter /Globale Schutzpara /I-Schutz /IE[1]]

**Meldungen des Erdüberstromschutzes (Zustände der Ausgänge)**

<i>Meldung</i>	<i>Beschreibung</i>
aktiv	Meldung: aktiv
ExBlo	Meldung: Externe Blockade
Ex rückw Verr	Meldung: Externe rückwärtige Verriegelung
Blo AuslBef	Meldung: Auslösebefehl blockiert
ExBlo AuslBef	Meldung: Externe Blockade des Auslösekommandos
Alarm	Meldung: Alarm IE
Ausl	Meldung: Auslösung
AuslBef	Meldung: Auslösebefehl
IEH2 Blo	Meldung: Blockade durch Inrush
Aktiver AdaptSatz	Aktiver Adaptiver Parametersatz
StandardSatz	Meldung: Standard-Parametersatz
AdaptSatz 1	Meldung: Adaptiver Parametersatz 1
AdaptSatz 2	Meldung: Adaptiver Parametersatz 2
AdaptSatz 3	Meldung: Adaptiver Parametersatz 3
AdaptSatz 4	Meldung: Adaptiver Parametersatz 4

## Erdstrom ungerichtet [50N/G, 51N/G]

Führen Sie den Test analog zum ungerichteten Überstromzeitschutz durch.

### I2> und %I2/I1> - Schiefast [46]

Verfügbare Stufen:

I2>[1] , I2>[2]

Die I2> Stufen sind in ihrem logischen Verhalten ähnlich aufgebaut, wie die Spannungsasymmetrie-Stufen U 012. Mittels symmetrischer Komponentenzersetzung werden aus den drei Phasenströmen die Mit- und Gegenströme errechnet. Damit das Schutzmodul anregt, muss sowohl der Schwellwert »I2>« (Freigabe) als auch der Anregewert (wenn parametrisiert) »%(I2/I1)« überschritten werden. Der Anregewert ist das Verhältnis vom Strom des Gegensystems zum Strom des Mitsystems.

Das Modul regt an, wenn der Betrag des Gegenstroms und das Verhältnis des Gegenstroms zum Strom des Mitsystems oberhalb der parametrisierten Werte liegen. Ist diese Bedingung für die Dauer der Verzögerungszeit erfüllt, löst das Schutzmodul aus.

#### HINWEIS

Alle Schutzstufen sind gleich aufgebaut.

Der Einstellwert I2> ist der dauerzulässige Schiefaststrom. Als Auslösecharakteristiken stehen für beide Stufen eine unabhängige Auslösecharakteristik (DEFT) und eine inverse Kennlinie (INV) zu Verfügung.

Die inverse Kennlinie hat folgende Charakteristik:

$$t [s] \leq \frac{K \cdot I_n^2}{I_2^2 - I_2>^2}$$

Legende:

$I_n [A]$  = Nennstrom

$t [s]$  = Auslöseverzögerung

$K [s]$  = Gibt die thermische Belastbarkeit (in Sekunden) der Maschine unter 100% Schiefaststrom an. Die Konstante ist den technischen Daten des Maschinenherstellers zu entnehmen.

$I_2> [A]$  = Diese Anregeschwelle dient der Vermeidung (Überfunktion) von Fehlauflösungen des Schiefaststrommoduls. Das Schiefaststrommodul wird nur dann anregen, wenn dieser minimale Gegenstrom (I2 Schwelle) überschritten ist.

$I_2 [A]$  = Messwert (berechnet): Strom Gegensystem

Der Erwärmungsprozess wird über die Integration des Gegensystemstroms I2 in der oben genannten Gleichung nachgebildet. Bei Unterschreitung des I2> wird die bereits aufgebaute Wärmemenge nach der eingestellten Abkühlkonstante „tau-abk“ abgebaut.

$$\Theta(t) = \Theta_0 \cdot e^{-\frac{t}{\tau_{abk}}}$$

Legende:

$t$  = Auslöseverzögerung

$\tau_{\text{abk}}$  = Abkühlzeitkonstante

$\Theta(t)$  = Aktuelle Wärmeenergie

$\Theta_0$  = Wärmeenergie bevor die Abkühlung beginnt

Ist beim erneuten Überschreiten des zulässigen Schiefplaststromes die Wärmemenge nicht abgebaut, führt die noch vorhandene Wärmemenge zu einer schnelleren Auslösung.



46[1]...[n]

name = 46[1]...[n]

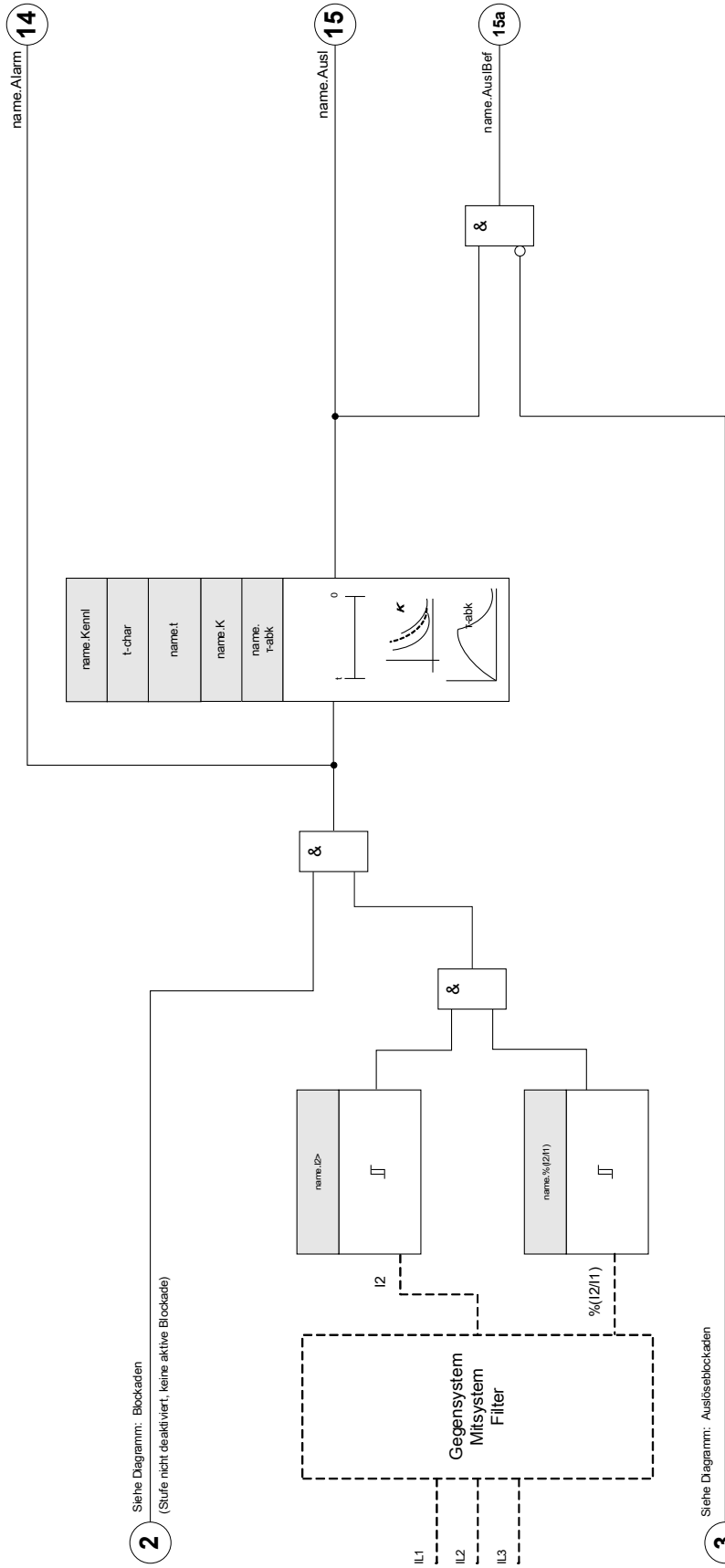



2 Siehe Diagramm: Blockaden  
(Stufe nicht deaktiviert, keine aktive Blockade)

3 Siehe Diagramm: Auslöseblockaden  
(Auslösebefehl deaktiviert oder blockiert)







## Projektierungsparameter des Schieflastschutz-Moduls





Parameter	Beschreibung	Optionen	Voreinstellung	Menüpfad
Modus 	Modus	nicht verwenden, verwenden	nicht verwenden	[Projektierung]

## Globale Schutzparameter des Schieflastschutz-Moduls

Parameter	Beschreibung	Einstellbereich	Voreinstellung	Menüpfad
ExBlo1 	Externe Blockade des Moduls, wenn die Blockade in einem Parametersatz erlaubt wurde und der Status der rangierten Meldung wahr ist.	1..n, Rangierliste	.-	[Schutzparameter /Globale Schutzpara /I-Schutz /I2>[1]]
ExBlo2 	Externe Blockade des Moduls, wenn die Blockade in einem Parametersatz erlaubt wurde und der Status der rangierten Meldung wahr ist.	1..n, Rangierliste	.-	[Schutzparameter /Globale Schutzpara /I-Schutz /I2>[1]]
ExBlo AuslBef 	Externe Blockade des Auslösekommandos des Moduls/der Stufe, wenn die Blockade in einem Parametersatz erlaubt wurde und der Zustand der rangierten Meldung wahr ist.	1..n, Rangierliste	.-	[Schutzparameter /Globale Schutzpara /I-Schutz /I2>[1]]

## Satz-Parameter des Schieflastschutz-Moduls

Parameter	Beschreibung	Einstellbereich	Voreinstellung	Menüpfad
Funktion 	Modul bzw. Stufe dauerhaft aktivieren oder deaktivieren	inaktiv, aktiv	inaktiv	[Schutzparameter /<1..4> /I-Schutz /I2>[1]]
ExBlo Fk 	Blockade des Moduls bzw. der Stufe aktivieren (erlauben) / inaktivieren (nicht erlauben). Dieser Parameter kann nur im Zusammenhang mit dem gleichnamigen globalen Schutzparameter, dem ein Signal aus der Rangierliste zugeordnet wurde, wirksam werden. Bei aktivem Status des rangierten Signals werden diejenigen Stufen der Schutzfunktionen blockiert, die mit "ExBlo Fk = aktiv" parametrier sind!	inaktiv, aktiv	inaktiv	[Schutzparameter /<1..4> /I-Schutz /I2>[1]]
Blo AuslBef 	Dauerhafte Blockade des Auslösekommandos des Moduls bzw. der Stufe.	inaktiv, aktiv	inaktiv	[Schutzparameter /<1..4> /I-Schutz /I2>[1]]
ExBlo AuslBef Fk 	Blockade des Auslösekommandos des Moduls bzw. der Stufe aktivieren (erlauben) / inaktivieren (nicht erlauben). Dieser Parameter kann nur im Zusammenhang mit dem gleichnamigen globalen Schutzparameter, dem ein Signal aus der Rangierliste zugeordnet wurde, wirksam werden. Bei aktivem Status des rangierten Signals wird der Auslösebefehl in den Stufen / Modulen der Schutzfunktionen blockiert, die mit "ExBlo AuslBef Fk = aktiv" parametrier sind!	inaktiv, aktiv	inaktiv	[Schutzparameter /<1..4> /I-Schutz /I2>[1]]
I2> 	Diese Anregeschwelle dient der Vermeidung (Überfunktion) von Fehlauslösungen des Schieflaststrommoduls. Das Schieflaststrommodul wird nur dann anregen, wenn dieser minimale Gegenstrom (I2 Schwelle) überschritten ist.  Nur verfügbar wenn: Projektierung: I2>.Modus = 46	0.01 - 4.00In	0.01In	[Schutzparameter /<1..4> /I-Schutz /I2>[1]]
%(I2/I1) 	Der %(I2/I1) Parameter ist der Anregewert (Schwellwert). Er legt den höchstzulässigen prozentualen Anteil des Gegensystems (I2) bezogen auf das Mitsystem (I1) fest (%I2/I1). Die Drehfeldrichtung wird automatisch berücksichtigt.	inaktiv, aktiv	inaktiv	[Schutzparameter /<1..4> /I-Schutz /I2>[1]]

Parameter	Beschreibung	Einstellbereich	Voreinstellung	Menüpfad
 %(I2/I1)	Der %(I2/I1) Parameter ist der Anregewert (Schwellwert). Er legt den höchstzulässigen prozentualen Anteil des Gegensystems (I2) bezogen auf das Mitsystem (I1) fest (%I2/I1). Die Drehfeldrichtung wird automatisch berücksichtigt.  Nur verfügbar wenn: %(I2/I1) = verwenden	2 - 40%	20%	[Schutzparameter /<1..4> /I-Schutz /I2>[1]]
 Kennl	Kennlinie	DEFT, INV	DEFT	[Schutzparameter /<1..4> /I-Schutz /I2>[1]]
 t	Auslöseverzögerung  Nur verfügbar wenn: Kennlinie = DEFT (UMZ)	0.00 - 300.00s	0.00s	[Schutzparameter /<1..4> /I-Schutz /I2>[1]]
 K	Gibt die thermische Belastbarkeit der Maschine unter 100% Schiefaststrom an. Die Konstante ist den technischen Daten des Maschinenherstellers zu entnehmen.  Nur verfügbar wenn: Kennlinie = INV	1.00 - 200.00s	10.0s	[Schutzparameter /<1..4> /I-Schutz /I2>[1]]
 τ-abk	Die Abkühlzeitkonstante berücksichtigt die Abkühlzeit nach Unterschreiten des Schiefaststroms. Wird der Schiefaststrom erneut überschritten, dann führt die noch nicht vollständig abgebaute Temperatur zu einer beschleunigten Auslösung.  Nur verfügbar wenn: Kennlinie = INV	0.0 - 60000.0s	0.0s	[Schutzparameter /<1..4> /I-Schutz /I2>[1]]

## Zustände der Eingänge der Schiefastschutz-Module

Bezeichnung	Beschreibung	Rangierung über:
ExBlo1-E	Zustand des Moduleingangs: Externe Blockade1	[Schutzparameter /Globale Schutzpara /I-Schutz /I2>[1]]
ExBlo2-E	Zustand des Moduleingangs: Externe Blockade2	[Schutzparameter /Globale Schutzpara /I-Schutz /I2>[1]]
ExBlo AuslBef-E	Zustand des Moduleingangs: Externe Blockade des Auslösebefehls	[Schutzparameter /Globale Schutzpara /I-Schutz /I2>[1]]

## Meldungen der Schiefastschutz-Module (Zustände der Ausgänge)

Meldung	Beschreibung
aktiv	Meldung: aktiv
ExBlo	Meldung: Externe Blockade
Blo AuslBef	Meldung: Auslösebefehl blockiert
ExBlo AuslBef	Meldung: Externe Blockade des Auslösekommandos
Alarm	Meldung: Alarm Asymmetrie
Ausl	Meldung: Auslösung
AuslBef	Meldung: Auslösebefehl

## Inbetriebnahme: Schieflastschutz

### Gegenstand der Prüfung

Überprüfen der Schieflastschutzfunktion

### Benötigte Geräte

- Dreiphasige Stromquelle
- Timer

### Durchführung

#### Kontrolle der Drehfeldrichtung

- Stellen Sie sicher, dass die in den Feldparametern eingestellte Drehfeldrichtung mit der anliegenden Drehfeldrichtung übereinstimmt.
- Speisen Sie dreiphasig Nennstrom ein.
- Wechseln Sie in das Menü Messwerte.
- Kontrollieren Sie den Messwert für den Schieflaststrom »I2«. Der angezeigte Messwert für »I2« muss Null (im Rahmen der physikalischen Messgenauigkeit) sein.

### HINWEIS

**Falls der angezeigte Betrag für I2 so groß ist, als würde das Relais mit Nennstrom gespeist, so wird fälschlicherweise ein Linksdrehfeld eingespeist. Korrigieren Sie die Drehfeldrichtung.**

- Schalten Sie nun Phase L1 stromlos.
- Kontrollieren Sie nun erneut im Menü »Messwerte« den Messwert des Schieflaststroms »I2«. Der Messwert des Schieflaststroms »I2« muss nun 33% betragen.
- Schalten Sie nun Phase L1 wieder zu und dafür Phase L2 stromlos.
- Kontrollieren Sie nun erneut im Menü »Messwerte« den Messwert des Schieflaststroms »I2«. Der Messwert des Schieflaststroms »I2« muss nun erneut 33% betragen.
- Schalten Sie nun Phase L2 wieder zu und dafür Phase L3 stromlos.
- Kontrollieren Sie nun erneut im Menü »Messwerte« den Messwert des Schieflaststroms »I2«. Der Messwert des Schieflaststroms »I2« muss nun erneut 33% betragen.

#### Prüfen der Auslöseverzögerung

- Prägen Sie ein symmetrisches dreiphasiges Stromsystem (Nennströme) ein.
- Schalten Sie dann IL1 ab (Der Schwellwert für »I2« muss unter 33% liegen).
- Messen Sie die Auslösezeit.

Der aktuelle Schieflaststrom »I2« entspricht einem Drittel des angezeigten momentanen Phasenstromes.

*Prüfen der Ansprechwerte (des Schwellwerts  $I_{2>}$ )*

- Stellen Sie den Parameter »  $I_{2/1}$  « sehr empfindlich ein (2%) und Parametrieren Sie einen beliebigen Wert für den Schwellwert (Freigabe) »  $I_{2>}$  « ( $I_2$ ).
- Zum Prüfen der Ansprechwerte muss ein Strom in Phase 1 eingespeist werden, der kleiner als das Dreifache des eingestellten Ansprechwerts »  $I_{2>}$  « ist.
- Hinweis: Wenn in Phase L1 »  $I_{2/1} = 100\%$  « Nennstrom eingespeist wird, ist die Bedingung »  $I_{2/1} \geq 2\%$  « sicher erfüllt.
- Nun Erhöhen Sie den Strom in Phase L1 bis das Schutzmodul anregt.

*Prüfen des Rückfallverhältnisses des Schwellwerts (Freigabewerts  $I_{2>}$ )*

Nachdem im vorherigen Abschnitt das Schutzmodul ausgelöst hat, senken Sie nun den Strom in Phase L1. Der Rückfallwert darf nicht größer als das 0,97-fache des Anregewerts sein.

*Überprüfung von  $I_{2/1}$*

- Wählen Sie eine äußerst empfindliche Einstellung für den Schwellwert (Freigabe) »  $I_{2>}$  « ( $I_2$ ) ( $0.01 \times I_n$ ) und setzen Sie »  $I_{2/1}$  « größer oder gleich 10%.
- Speisen Sie symmetrischen dreiphasigen Nennstrom. Der Messwert »  $I_{2/1}$  « muss nun 0% betragen.
- Nun erhöhen Sie den Strom in L1 weiter. Hierdurch sollte sichergestellt werden, dass der Schwellwert »  $I_{2>}$  « ( $I_2$ ) bereits vor dem Schwellwert »  $I_{2/1}$  « überschritten wird.
- Erhöhen Sie den Strom in Phase 1 bis das Schutzmodul anregt.

*Testen des Rückfallverhältnisses von  $I_{2/1}$*

Nachdem das Schutzmodul im vorherigen Test angesprochen hat, senken Sie nun den Strom in Leiter L1 wieder ab. Das Rückfallwert für »  $I_{2/1}$  « muss 1% unterhalb der »  $I_{2/1}$  « Einstellung liegen.

*Erfolgreiches Testergebnis*

Die gemessenen Auslöseverzögerungen, Ansprechwerte und Rückfallverhältnisse liegen innerhalb der durch die Technischen Daten vorgegebenen zulässigen Abweichungen/Toleranzen.

## ThA - Thermisches Abbild [49]

### ThA

Die maximal zulässige thermische Belastbarkeit und damit auch die Auslöseverzögerung für ein Betriebsmittel hängt von der Höhe des momentan fließenden Stroms, von der »vorher vorhandenen Last (Strom)« und einer durch das Betriebsmittel vorgegebenen Konstante ab.

Der thermische Überlastschutz ist gemäß IEC255-8 (VDE 435 T301) ausgeführt. Im Gerät ist eine vollständige thermische Abbildfunktion als *Einkörperabbild* des zu schützenden Betriebsmittels unter Berücksichtigung der Vorbelastung implementiert. Die Schutzfunktion ist einstufig mit einer Warngrenze ausgelegt.

Hierzu errechnet das Gerät aus den gegebenen Messgrößen und den eingestellten Parametern die thermische Belastung des Betriebsmittels. Mit Kenntnis der thermischen Konstanten kann dann auf die Temperatur des Betriebsmittels geschlossen (nachgebildet) werden.

Die allgemeinen Auslösezeiten des Überlastschutzes ergeben sich aus der folgenden Gleichung nach IEC 255-8:

$$t = \tau\text{-erw} \ln \left( \frac{I^2 - I_p^2}{I^2 - (K \cdot I_b)^2} \right) ,$$

### Legende:

$t$  = Auslöseverzögerung

$\tau\text{-erw}$  = Erwärmungskonstante

$\tau\text{-abk}$  = Abkühlkonstante

$I_b$  = Basisstrom: Maximal zulässiger thermischer Dauerstrom

$K$  = Überlastfaktor: Das Produkt aus Überlastfaktor und Basisstrom  $k \cdot I_b$  definiert den maximal zulässigen thermischen Grenzwert für das Betriebsmittel.

$I$  = gemessener Strom (x ln)

$I_p$  = vorher vorhandene Last



ThA

name = ThA

2 Siehe Diagramm: Blockaden  
(Stufe nicht deaktiviert, keine aktive Blockade)

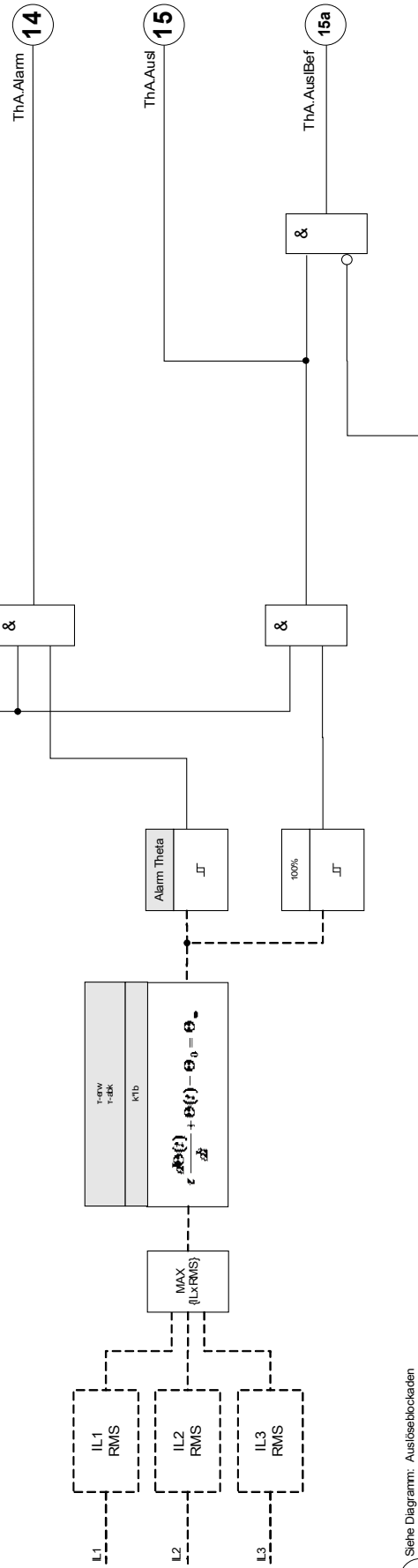

3 Siehe Diagramm: Auslöseblockaden  
(Auslösebefehl deaktiviert oder blockiert)



## Direktkommandos des Thermischen Abbilds

Parameter	Beschreibung	Einstellbereich	Voreinstellung	Menüpfad
Reset 	Rücksetzen des Thermischen Abbilds	inaktiv, aktiv	inaktiv	[Betrieb /Reset]







## Projektierungsparameter des Thermischen Abbilds



Parameter	Beschreibung	Optionen	Voreinstellung	Menüpfad
Modus 	Modus	nicht verwenden, verwenden	nicht verwenden	[Projektierung]

## Globale Schutzparameter des Thermischen Abbilds

Parameter	Beschreibung	Einstellbereich	Voreinstellung	Menüpfad
ExBlo1 	Externe Blockade des Moduls, wenn die Blockade in einem Parametersatz erlaubt wurde und der Status der rangierten Meldung wahr ist.	1..n, Rangierliste	-.-	[Schutzparameter /Globale Schutzpara /I-Schutz /ThA]
ExBlo2 	Externe Blockade des Moduls, wenn die Blockade in einem Parametersatz erlaubt wurde und der Status der rangierten Meldung wahr ist.	1..n, Rangierliste	-.-	[Schutzparameter /Globale Schutzpara /I-Schutz /ThA]
ExBlo AuslBef 	Externe Blockade des Auslösekommandos des Moduls/der Stufe, wenn die Blockade in einem Parametersatz erlaubt wurde und der Zustand der rangierten Meldung wahr ist.	1..n, Rangierliste	-.-	[Schutzparameter /Globale Schutzpara /I-Schutz /ThA]

## Satz-Parameter des Thermischen Abbilds

Parameter	Beschreibung	Einstellbereich	Voreinstellung	Menüpfad
Funktion 	Modul bzw. Stufe dauerhaft aktivieren oder deaktivieren	inaktiv, aktiv	inaktiv	[Schutzparameter /<1..4> /I-Schutz /ThA]
ExBlo Fk 	Blockade des Moduls bzw. der Stufe aktivieren (erlauben) / inaktivieren (nicht erlauben). Dieser Parameter kann nur im Zusammenhang mit dem gleichnamigen globalen Schutzparameter, dem ein Signal aus der Rangierliste zugeordnet wurde, wirksam werden. Bei aktivem Status des rangierten Signals werden diejenigen Stufen der Schutzfunktionen blockiert, die mit "ExBlo Fk = aktiv" parametrier sind!	inaktiv, aktiv	inaktiv	[Schutzparameter /<1..4> /I-Schutz /ThA]
Blo AuslBef 	Dauerhafte Blockade des Auslösekommandos des Moduls bzw. der Stufe.	inaktiv, aktiv	inaktiv	[Schutzparameter /<1..4> /I-Schutz /ThA]
ExBlo AuslBef Fk 	Blockade des Auslösekommandos des Moduls bzw. der Stufe aktivieren (erlauben) / inaktivieren (nicht erlauben). Dieser Parameter kann nur im Zusammenhang mit dem gleichnamigen globalen Schutzparameter, dem ein Signal aus der Rangierliste zugeordnet wurde, wirksam werden. Bei aktivem Status des rangierten Signals wird der Auslösebefehl in den Stufen / Modulen der Schutzfunktionen blockiert, die mit "ExBlo AuslBef Fk = aktiv" parametrier sind!	inaktiv, aktiv	inaktiv	[Schutzparameter /<1..4> /I-Schutz /ThA]
Ib 	Basisstrom: Maximal zulässiger thermischer Dauerstrom	0.01 - 4.00In	1.00In	[Schutzparameter /<1..4> /I-Schutz /ThA]
K 	Überlastfaktor: Das Produkt aus Überlastfaktor und Basisstrom $k \cdot I_B$ definiert den maximal zulässigen thermischen Grenzwert für das Betriebsmittel.	0.80 - 1.20	1.00	[Schutzparameter /<1..4> /I-Schutz /ThA]
Alarm Theta 	Schwellwert	50 - 100%	80%	[Schutzparameter /<1..4> /I-Schutz /ThA]

<i>Parameter</i>	<i>Beschreibung</i>	<i>Einstellbereich</i>	<i>Voreinstellung</i>	<i>Menüpfad</i>
τ-erw 	Erwärmungszeitkonstante	1 - 60000s	10s	[Schutzparameter /<1..4> /I-Schutz /ThA]
τ-abk 	Abkühlzeitkonstante	1 - 60000s	10s	[Schutzparameter /<1..4> /I-Schutz /ThA]

## Zustände der Eingänge des Thermischen Abbilds

<i>Bezeichnung</i>	<i>Beschreibung</i>	<i>Rangierung über:</i>
ExBlo1-E	Zustand des Moduleingangs: Externe Blockade1	[Schutzparameter /Globale Schutzpara /I-Schutz /ThA]
ExBlo2-E	Zustand des Moduleingangs: Externe Blockade2	[Schutzparameter /Globale Schutzpara /I-Schutz /ThA]
ExBlo AuslBef-E	Zustand des Moduleingangs: Externe Blockade des Auslösebefehls	[Schutzparameter /Globale Schutzpara /I-Schutz /ThA]

## Meldungen des Thermischen Abbilds (Zustände der Ausgänge)

<i>Meldung</i>	<i>Beschreibung</i>
aktiv	Meldung: aktiv
ExBlo	Meldung: Externe Blockade
Blo AuslBef	Meldung: Auslösebefehl blockiert
ExBlo AuslBef	Meldung: Externe Blockade des Auslösekommandos
Alarm	Meldung: Alarm Thermische Überlast
Ausl	Meldung: Auslösung
AuslBef	Meldung: Auslösebefehl
Rücksetz Therm Kap	Meldung: Rücksetzen des Thermischen Abbilds

## Werte des Thermischen Abbilds

<i>Wert</i>	<i>Beschreibung</i>	<i>Menüpfad</i>
verw Therm Kap	Messwert: Bereits verwendete Thermische Kapazität	[Betrieb /Messwerte /ThA]
Zeit bis zur Auslösung	Messwert (berechnet/gemessen): Noch verbleibende Zeit bis zur Auslösung der thermischen Überlastfunktion	[Betrieb /Messwerte /ThA]

## Statistik des Thermischen Abbilds

<i>Wert</i>	<i>Beschreibung</i>	<i>Menüpfad</i>
Therm Kap max	Therm Kap Maximalwert	[Betrieb /Statistik /Max /ThA]

## Inbetriebnahme: Thermisches Abbild

### Gegenstand der Prüfung

Prüfen der Schutzfunktion *ThA*

### Benötigte Geräte

- Dreiphasige Stromquelle
- Timer

### Durchführung

Berechnen Sie mithilfe der Formel für das thermische Abbild die Auslösezeit für den Strom, den Sie konstant einprägen.

### HINWEIS

Die Erwärmungskonstante des Betriebsmittels »tau-erw« muss bekannt sein um einen optimalen Schutz zu gewährleisten.

$$t = \tau\text{-erw} \ln\left(\frac{I^2 - I_p^2}{I^2 - (K \cdot I_b)^2}\right)$$

### Legende:

t = Auslöseverzögerung

$\tau\text{-erw}$  = Erwärmungskonstante

$\tau\text{-abk}$  = Abkühlzeitkonstante

$I_b$  = Basisstrom: Maximal zulässiger thermischer Dauerstrom

K = Überlastfaktor: Das Produkt aus Überlastfaktor und Basisstrom  $k \cdot I_b$  definiert den maximal zulässigen thermischen Grenzwert für das Betriebsmittel.

I = gemessener Strom (x ln)

$I_p$  = vorher vorhandene Last

### Prüfen der Ansprechwerte

Prägen Sie den Strom ein, den Sie Ihrer mathematischen Berechnung zugrunde gelegt haben.

### Prüfen der Auslöseverzögerung

### HINWEIS

Die thermische Kapazität sollte vorher Null sein. Siehe Messwerte.

Zum Prüfen der Auslöseverzögerung wird ein Timer mit dem Kontakt des zugehörigen Auslöserelais verbunden. Prägen Sie den Strom ein, den Sie Ihrer mathematischen Berechnung zugrunde gelegt haben. Der Timer wird gleichzeitig mit dem Anlegen des Stroms gestartet und beim Auslösen des Relais gestoppt.

### Erfolgreiches Testergebnis

Die errechnete Auslösezeit und das Rückfallverhältnis stimmen mit den gemessenen überein. Zulässige Abweichungen/Toleranzen sind den Technischen Daten zu entnehmen.

## FAS - Fehleraufschaltung

### FAS

Wird auf eine fehlerbehaftete Leitung geschaltet (z.B. bei eingeschaltetem Erdungsschalter während einer Inbetriebnahme) so ist eine unverzügerte Auslösung erforderlich. Dieses Schutzmodul kann dazu genutzt werden eine Schnellauslösung der Überstromschutzmodule zu veranlassen (über Adaptive Parameter). Folgende Triggermodi stehen zur Erkennung einer Fehleraufschaltung (SOTF) zur Verfügung:

- Leistungsschalterstellung (LS Pos);
- Kein Laststrom ( $I <$ );
- Leistungsschalterstellung und kein Laststrom (LS Pos und  $I <$ );
- Leistungsschalter wurde manuell eingeschaltet (LS manuell Ein); und/oder
- Externer Trigger (Ex FAS).

Das Fehleraufschaltungsmodul kann eine Schnellauslösung eines Überstromschutzmoduls bewirken. Dazu sind Adaptive Parameter zu verwenden.



### VORSICHT

**Dieses Modul gibt nur ein Meldesignal aus (Dies Modul erteilt keinen Auslösebefehl).**

**Um im Fall einer Fehleraufschaltung Einfluss auf das Auslöseverhalten des Stromschutzes nehmen zu können, müssen Sie das Ausgangssignal „FAS.FREIGEGBEN“ auf einen Adaptiven Parametersatz rangieren. Siehe Kapitel Parameter / Adaptive Parametersätze. In den Adaptiven Parametersätzen sind die Parametermodifikationen entsprechend des gewünschten Auslöseverhaltes des Stromschutzes zu setzen.**

### HINWEIS

**Dieser Hinweis gilt nur für Geräte mit Steuerfunktion! Für diese Schutzfunktion ist es erforderlich, dass ihr ein Schaltgerät (Leistungsschalter) zugeordnet (rangiert) wird.**

**Es dürfen nur Schaltgeräte (Leistungsschalter) zugeordnet werden, deren Wandlermesswerte vom Schutzgerät auch erfasst werden.**



**FAS**

name = FAS

**2** Siehe Diagramm: Blockdaten

(Siehe nicht deaktiviert, keine aktive Blockdatei)

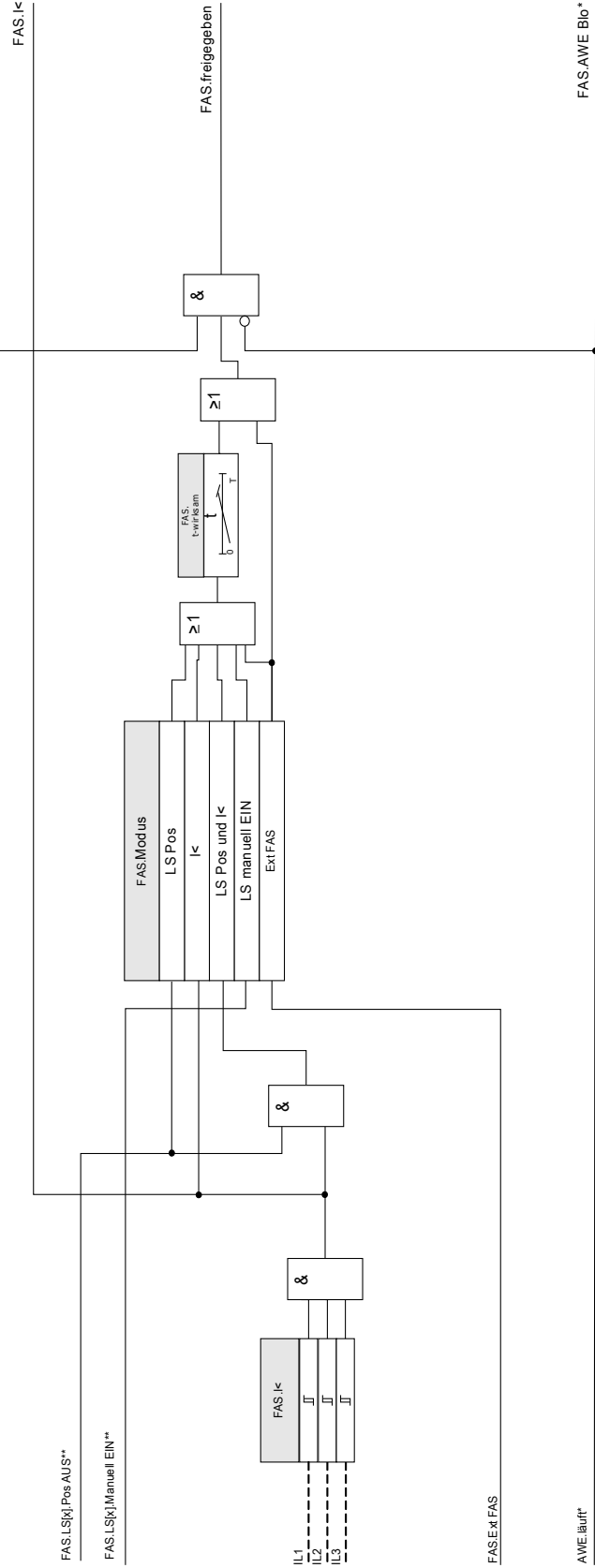





\*Gilt nur für Geräte mit AWE

\*\*In Geräten, die über eine Steuerung verfügen, entspricht dieses Signal dem zugeordneten (angelernten) Schaltgerät.





## Projektierungsparameter des Moduls Fehleraufschaltung

Parameter	Beschreibung	Optionen	Voreinstellung	Menüpfad
Modus 	Modus	nicht verwenden, verwenden	nicht verwenden	[Projektierung]

## Globale Schutzparameter des Moduls Fehleraufschaltung

Parameter	Beschreibung	Einstellbereich	Voreinstellung	Menüpfad
Modus 	Modus	LS Pos, I<, LS Pos und I<, LS manuell EIN, Ext FAS	LS Pos	[Schutzparameter /Globale Schutzpara /FAS]
ExBlo1 	Externe Blockade des Moduls, wenn die Blockade in einem Parametersatz erlaubt wurde und der Status der rangierten Meldung wahr ist.	1..n, Rangierliste	-.-	[Schutzparameter /Globale Schutzpara /FAS]
ExBlo2 	Externe Blockade des Moduls, wenn die Blockade in einem Parametersatz erlaubt wurde und der Status der rangierten Meldung wahr ist.	1..n, Rangierliste	-.-	[Schutzparameter /Globale Schutzpara /FAS]
Ex rückw Verr 	Externe Blockade des Moduls durch rückwärtige Verriegelung, wenn die Blockade in einem Parametersatz erlaubt wurde und der Zustand des rangierten Signals wahr ist.	1..n, Rangierliste	-.-	[Schutzparameter /Globale Schutzpara /FAS]
Ext FAS 	Externe Fehleraufschaltung  Nur verfügbar wenn: Modus = Ext FAS	1..n, DI-LogikListe	-.-	[Schutzparameter /Globale Schutzpara /FAS]

## Satz-Parameter des Moduls Fehleraufschaltung

Parameter	Beschreibung	Einstellbereich	Voreinstellung	Menüpfad
Funktion 	Modul bzw. Stufe dauerhaft aktivieren oder deaktivieren	inaktiv, aktiv	inaktiv	[Schutzparameter /<1..4> /FAS]
ExBlo Fk 	Blockade des Moduls bzw. der Stufe aktivieren (erlauben) / inaktivieren (nicht erlauben). Dieser Parameter kann nur im Zusammenhang mit dem gleichnamigen globalen Schutzparameter, dem ein Signal aus der Rangierliste zugeordnet wurde, wirksam werden. Bei aktivem Status des rangierten Signals werden diejenigen Stufen der Schutzfunktionen blockiert, die mit "ExBlo Fk = aktiv" parametrier sind!	inaktiv, aktiv	inaktiv	[Schutzparameter /<1..4> /FAS]
Ex rückw Verr Fk 	Blockade des Moduls bzw. der Stufe durch rückwärtige Verriegelung aktivieren (erlauben) / inaktivieren (nicht erlauben). Dieser Parameter kann nur im Zusammenhang mit dem gleichnamigen globalen Schutzparameter, dem ein Signal aus der Rangierliste zugeordnet wurde, wirksam werden. Bei aktivem Status des rangierten Signals werden diejenigen Stufen der Schutzfunktionen blockiert, die mit "Ex rückw Verr Fk = aktiv" parametrier sind!	inaktiv, aktiv	inaktiv	[Schutzparameter /<1..4> /FAS]
I< 	Wenn der gemessene Strom kleiner als dieser Parameter ist, dann befindet sich der Schalter in Offen-Stellung.	0.01 - 1.00In	0.01In	[Schutzparameter /<1..4> /FAS]
t-wirksam 	Während dieser Timer läuft, und sofern das Modul nicht blockiert wird, ist das Fehleraufschaltungsmodul wirksam.	0.10 - 10.00s	2s	[Schutzparameter /<1..4> /FAS]

## Zustände der Eingänge des Moduls Fehleraufschaltung

Bezeichnung	Beschreibung	Rangierung über:
ExBlo1-E	Zustand des Moduleingangs: Externe Blockade	[Schutzparameter /Globale Schutzpara /FAS]
ExBlo2-E	Zustand des Moduleingangs: Externe Blockade	[Schutzparameter /Globale Schutzpara /FAS]
Ex rückw Verr-E	Zustand des Moduleingangs: Externe rückwärtige Verriegelung	[Schutzparameter /Globale Schutzpara /FAS]
Ext FAS-E	Zustand des Moduleingangs: Externer Fehleraufschaltungsalarm	[Schutzparameter /Globale Schutzpara /FAS]

## Meldungen des Moduls Fehleraufschaltung (Zustände der Ausgänge)

Meldung	Beschreibung
aktiv	Meldung: aktiv
ExBlo	Meldung: Externe Blockade
Ex rückw Verr	Meldung: Externe rückwärtige Verriegelung
freigegeben	Meldung: Fehleraufschaltung freigegeben. Dieses Signal kann dazu benutzt werden um die Überstromzeitstufen zu beeinflussen.
AWE Blo	Meldung: Blockade durch AWE
I<	Meldung: Stromlos (Kein Laststrom).

## Inbetriebnahme des Fehleraufschaltung Moduls

### Gegenstand der Prüfung

Überprüfung der Funktion des Fehleraufschaltung Moduls entsprechend dem parametriertem Betriebs-Modus:

- Leistungsschalterstellung (LS Pos);
- Kein Laststrom (I<);
- Leistungsschalterstellung und kein Laststrom ( LS Pos und I<);
- Leistungsschalter wurde manuell eingeschaltet (LS manuell Ein); und/oder
- Externer Trigger (Ex FAS).

### Benötigte Geräte

- Stromquelle (nur beim Enable-Mode mit Strommessung)
- Ggf. Amperemeter (nur beim Enable-Mode mit Strommessung)
- Timer (Zeitgeber)

### Durchführungsbeispiel für den Modus LS manuell EIN

#### HINWEIS

**Modus I<: Zum Überprüfen der Wirksamkeit: Speisen Sie zunächst keinen Strom. Starten Sie den Timer und schalten Sie schlagartig einen Strom deutlich oberhalb der I<-Schwelle ein.**

**Modus I< und LS POS: Kombinieren Sie das schlagartige Einschalten des Stromes mit dem manuellen Einschalten des Leistungsschalters.**

**Modus LS POS: Der Leistungsschalter muss sich in der AUS Position befinden. Die Meldung „FAS.FREIGEgeben“=0 muss anstehen. Nach dem Einschalten des Leistungsschalters muss für die Zeit t-wirksam die Meldung „FAS.FREIGEgeben “=1 anstehen.**

- Der Leistungsschalter befindet sich in der Position AUS. Es fließt kein Laststrom.
- In der Zustandsanzeige des Gerätes muss die Meldung „FAS.FREIGEgeben “=1 anstehen.

### Prüfung

- Schalten Sie den Leistungsschalter manuell EIN und starten Sie gleichzeitig den Timer.
- Nach Ablauf der parametrisierten Haltezeit t-wirksam muss die Meldung „FAS.FREIGEgeben “=0 abfallen.
- Notieren Sie die gemessene Zeit.

### Erfolgreiches Testergebnis

Die gemessenen Gesamtauslöseverzögerungen bzw. Auslöseverzögerungen, Ansprechwerte und Rückfallverhältnisse stimmen mit den durch die Einstellliste vorgegebenen Werten überein. Zulässige Abweichungen/Toleranzen sind den Technischen Daten zu entnehmen.

## KLA - Kalte Last Alarm

Verfügbare Stufen:  
KLA

Wird die Energieversorgung nach einem längeren Ausfall wieder zugeschaltet, können sehr hohe Lastspitzen auftreten. Diese Lastspitzen können betragsmäßig ein mehrfaches normaler Lastzustände betragen (z.B. auf Grund von nicht mehr diversifizierten thermostatisch gesteuerten Lasten oder Motoranlaufströmen). Dieses Phänomen wird als Kalte Last Aufschaltung (Cold Load Inrush) bezeichnet.

Werden die Auslöseschwellen des Überstromschutzes so gewählt, dass diese während des Aufschaltens einer kalten Last keine Fehlauflösung verursachen, dann besteht die Gefahr, dass es Betriebszustände gibt, in denen der Überstromschutz nicht mehr empfindlich genug ist. Dadurch wird dann möglicherweise die Erstellung eines Staffelkonzepts erschwert oder gar unmöglich. Werden die Einstellungen entsprechend den Netzfehlerstudien gewählt, besteht die Gefahr, dass ein Überstromschutzmodul während der Aufschaltung einer kalten Last fehlausst. Das Modul Kalte Last Alarm erkennt einen Zustandswechsel von einer warmen hin zu einer kalten Last an einem der vier wählbaren Trigger-Modi:

- LS POS (Leistungsschalterposition)
- I< (Stromlosigkeit)
- I< (Stromlosigkeit) und LS POS (Position des Leistungsschalters)
- I< (Stromlosigkeit) oder LS POS (Position des Leistungsschalters)

Nach einem Übergang von einer Warmen Last zu einer Kalten Last wird der »t-Last-AUS« Timer gestartet. Durch diesen Timer wird festgelegt, nach welcher Zeit die Last erkaltet ist. Nach Ablauf dieses Timers wird die Meldung »KLA.Freigegeben« gesetzt. Diese Meldung kann dazu verwendet werden, empfindliche Schutzstufen wie z.B. Stromschutzstufen (DEFT) oder Schiefaststufen usw. temporär zu blockieren. Mit diesem Signal können ebenfalls Inverse Stromschutzstufen über Adaptive Parameter temporär desensibilisiert (unempfindlicher) werden.

Wenn die Kalte Last Bedingung beendet wird (wenn eine kalt-zu-warm Bedingung erkannt wird), z.B. durch Schließen eines Leistungsschalters oder z.B. durch das Einspeisen von Laststrom wird eine Einschaltstoßstromerkennung (Load Inrush Detector) aktiviert. Die Einschaltstoßstromerkennung überwacht den Verlauf (das Kommen und Gehen) des Stoßstromes. Ein Einschaltstoßstrom wird erkannt, sobald der gemessene Strom oberhalb des parametrisierten »Schwellwerts« liegt. Der Einschaltstoß gilt als beendet, wenn der Strom unter 90% des Schwellwerts abfällt. Nach dem Abklingen des Einschaltstoßstroms wird die Beruhigungszeit gestartet. die Meldung »KLA.Freigegeben« kann frühestens nach Ablauf der Beruhigungszeit zurückgesetzt werden. Zeitgleich mit der Einschaltstoßstromerkennung wird ein weiterer Timer »t-Max Block« gestartet. Dieser setzt die Meldung »KLA.Freigegeben« automatisch zurück, falls die Kalte Last Bedingung abnormal lange andauert.

Das Kalte Last Modul kann durch beliebige externe oder interne Signal blockiert werden.

Für Geräte die über eine Automatische Wiedereinschaltung verfügen gilt: Das Kalte Last-Modul wird automatisch blockiert, wenn eine Automatische Wiedereinschaltung angeworfen wird.



**Dieses Modul gibt nur ein Meldesignal aus.**

**Um im Fall einer Kalten Last Einfluss auf das Auslöseverhalten des Stromschutzes nehmen zu können, müssen Sie das Ausgangssignal „KLA.FREIGEgeben“ auf einen Adaptiven Parametersatz rangieren. Siehe Kapitel Parameter / Adaptive Parametersätze. In den Adaptiven Parametersätzen sind die Parametermodifikationen entsprechend des gewünschten Auslöseverhaltes des Stromschutzes zu setzen.**

## HINWEIS

Es ist wichtig, die Bedeutung der beiden Timer verstanden zu haben.

**t Last Aus (Ansprechverzögerung):** Nach Ablauf dieses Timers gilt die Last als nicht mehr diversifiziert, die Last ist kalt.

**t Max Block (Rückfallverzögerung):** Nachdem die Startbedingung erfüllt wurde (z.B. wenn der Leistungsschalter manuell eingeschaltet wurde) wird das Signal KLA.freigegeben noch für diese Zeit aufrecht erhalten. Das bedeutet, für die Dauer dieser Zeit können die Auslöseschwellen des Überstromzeitschutzes über Adaptive Parameter unempfindlicher geschaltet werden. (Siehe Kapitel Parameter).

## HINWEIS

Dieser Hinweis gilt nur für Geräte mit Steuerfunktion! Für diese Schutzfunktion ist es erforderlich, dass ihr ein Schaltgerät (Leistungsschalter) zugeordnet (rangiert) wird.

Es dürfen nur Schaltgeräte (Leistungsschalter) zugeordnet werden, deren Wandlermesswerte vom Schutzgerät auch erfasst werden.

Example Mode: Breaker Position

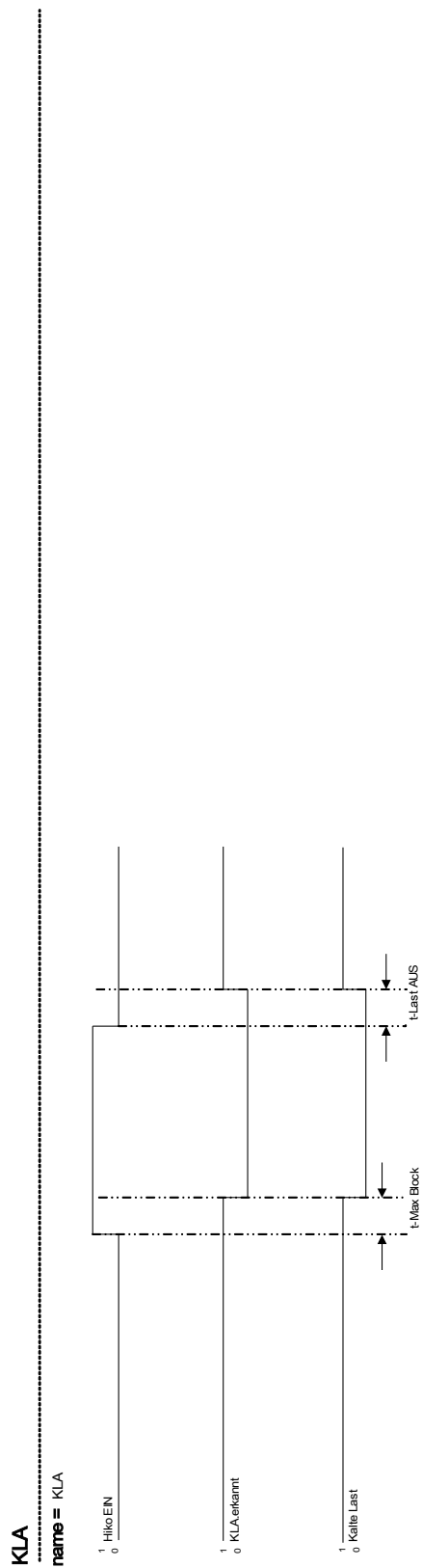

















## Projektierungsparameter des Kalte Last Alarm-Moduls

Parameter	Beschreibung	Optionen	Voreinstellung	Menüpfad
 Modus	Modus	nicht verwenden, verwenden	nicht verwenden	[Projektierung]

## Globale Schutzparameter des Kalte Last Alarm-Moduls

Parameter	Beschreibung	Einstellbereich	Voreinstellung	Menüpfad
 Modus	Modus	LS Pos, I<, LS Pos oder I<, LS Pos und I<	LS Pos	[Schutzparameter /Globale Schutzpara /KLA]
 ExBlo1	Externe Blockade des Moduls, wenn die Blockade in einem Parametersatz erlaubt wurde und der Status der rangierten Meldung wahr ist.	1..n, Rangierliste	-.-	[Schutzparameter /Globale Schutzpara /KLA]
 ExBlo2	Externe Blockade des Moduls, wenn die Blockade in einem Parametersatz erlaubt wurde und der Status der rangierten Meldung wahr ist.	1..n, Rangierliste	-.-	[Schutzparameter /Globale Schutzpara /KLA]
 Ex rückw Verr	Externe Blockade des Moduls durch rückwärtige Verriegelung, wenn die Blockade in einem Parametersatz erlaubt wurde und der Zustand des rangierten Signals wahr ist.	1..n, Rangierliste	-.-	[Schutzparameter /Globale Schutzpara /KLA]

## Satzparameter des Kalte Last Alarm - Moduls

Parameter	Beschreibung	Einstellbereich	Voreinstellung	Menüpfad
Funktion 	Modul bzw. Stufe dauerhaft aktivieren oder deaktivieren	inaktiv, aktiv	inaktiv	[Schutzparameter /<1..4> /KLA]
ExBlo Fk 	Blockade des Moduls bzw. der Stufe aktivieren (erlauben) / inaktivieren (nicht erlauben). Dieser Parameter kann nur im Zusammenhang mit dem gleichnamigen globalen Schutzparameter, dem ein Signal aus der Rangierliste zugeordnet wurde, wirksam werden. Bei aktivem Status des rangierten Signals werden diejenigen Stufen der Schutzfunktionen blockiert, die mit "ExBlo Fk = aktiv" parametrier sind!	inaktiv, aktiv	inaktiv	[Schutzparameter /<1..4> /KLA]
Ex rückw Verr Fk 	Blockade des Moduls bzw. der Stufe durch rückwärtige Verriegelung aktivieren (erlauben) / inaktivieren (nicht erlauben). Dieser Parameter kann nur im Zusammenhang mit dem gleichnamigen globalen Schutzparameter, dem ein Signal aus der Rangierliste zugeordnet wurde, wirksam werden. Bei aktivem Status des rangierten Signals werden diejenigen Stufen der Schutzfunktionen blockiert, die mit "Ex rückw Verr Fk = aktiv" parametrier sind!	inaktiv, aktiv	inaktiv	[Schutzparameter /<1..4> /KLA]
t-Last AUS 	Festlegen der Zeit, nach der nach einem Spannungsausfall von einer kalten Last auszugehen ist. Erst nach Ablauf des Ansprechverzögerungstimers wird eine Kalte Last gemeldet.	0.00 - 7200.00s	1.00s	[Schutzparameter /<1..4> /KLA]
t-Max Block 	Festlegen der Zeit für den Kalte Last Einschalttrush. Erst nach Ablauf des Rückfallverzögerungstimers wird eine Warme Last gemeldet.	0.00 - 300.00s	1.00s	[Schutzparameter /<1..4> /KLA]
I< 	Wenn der gemessene Strom kleiner als dieser Parameter ist, dann befindet sich der Schalter in Offen-Stellung.	0.01 - 1.00In	0.01In	[Schutzparameter /<1..4> /KLA]
Schwellwert 	Legt den Schwellwert für den Einschaltstoßstrom (Load Inrush) fest.	0.10 - 4.00In	1.2In	[Schutzparameter /<1..4> /KLA]
Beruhigungszeit 	Beruhigungszeit für den Einschaltstoßstrom (Load Inrush)	0.00 - 300.00s	1.00s	[Schutzparameter /<1..4> /KLA]

## Zustände der Eingänge des Kalte Last Alarm - Moduls

Bezeichnung	Beschreibung	Rangierung über:
ExBlo1-E	Zustand des Moduleingangs: Externe Blockade	[Schutzparameter /Globale Schutzpara /KLA]
ExBlo2-E	Zustand des Moduleingangs: Externe Blockade	[Schutzparameter /Globale Schutzpara /KLA]
Ex rückw Verr-E	Zustand des Moduleingangs: Externe rückwärtige Verriegelung	[Schutzparameter /Globale Schutzpara /KLA]

## Meldungen des Kalte Last Alarm -Moduls (Zustände der Ausgänge)

Meldung	Beschreibung
aktiv	Meldung: aktiv
ExBlo	Meldung: Externe Blockade
Ex rückw Verr	Meldung: Externe rückwärtige Verriegelung
freigegeben	Meldung: Kalte Last Freigabe
erkannt	Meldung: Kalte Last Erkennung erkannt
AWE Blo	Meldung: Blockade durch AWE
I<	Meldung: Kein Laststrom.
Last Inrush	Meldung: Last Inrush
Beruhigungszeit	Meldung: Beruhigungszeit

## Inbetriebnahme des Kalte Last Alarm Moduls

### *Gegenstand der Prüfung*

Überprüfung der Funktion des Kalte Last Alarm Moduls entsprechend dem parametrierem Betriebs-Modus:

- I< (Stromlosigkeit)
- LS POS (Leistungsschalterposition)
- I< (Stromlosigkeit) und LS POS (Position des Leistungsschalters)
- I< (Stromlosigkeit) oder LS POS (Position des Leistungsschalters)

### *Benötigte Geräte*

- Stromquelle (nur beim Enable-Mode mit Strommessung)
- Amperemeter (beim Enable-Mode mit Strommessung)
- *Timer (Zeitgeber)*

*Durchführungsbeispiel für den Modus LS POS (Leistungsschalter Position)*

**HINWEIS**

**Modus I<:** Zum Überprüfen der Anzugsverzögerung senken Sie einen eingespeisten Strom schlagartig unterhalb die I<-Schwelle und messen die Zeit. Zum Überprüfen der Rückfallverzögerung schalten Sie schlagartig einen Strom deutlich oberhalb der I<-Schwelle ein und messen die Zeit.

**Modus I< und LS POS:** Kombinieren Sie das schlagartige Ein- und Ausschalten des Stromes mit dem manuellen Ein- und Ausschalten des Leistungsschalters.

**Modus I< oder LS POS:** Führen Sie den Test zunächst mit schlagartigem Ein- und Ausschalten eines Stromes unter- und oberhalb der I<-Schwelle durch und messen die Zeiten. Anschließend führen Sie die Prüfung mit manuellem Ein- und Ausschalten des Leistungsschalters durch.

- Der Leistungsschalter befindet sich in der Position AUS. Es fließt kein Laststrom.
- In der Zustandsanzeige des Gerätes muss die Meldung „KLA.FREIGEGEREN“=1 anstehen.
- In der Zustandsanzeige des Gerätes muss die Meldung „KLA.I<“=1 anstehen.

*Prüfen der Anzugs- und Rückfallverzögerung.*

- Schalten Sie den Leistungsschalter manuell EIN und starten Sie gleichzeitig den Timer.
- Nach Ablauf der parametrisierten Rückfallzeit »t Max Block« muss die Meldung „KLA.FREIGEGEREN“=0 abfallen.
- Notieren Sie die gemessene Zeit.
- Schalten Sie den Leistungsschalter manuell AUS und starten Sie gleichzeitig den Timer.
- Nach Ablauf der parametrisierten Anzugsverzögerung »t Last Aus« muss die Meldung „KLA.FREIGEGEREN“=1 anstehen.
- Notieren Sie die gemessene Zeit.

*Erfolgreiches Testergebnis*

Die gemessenen Gesamtauslöseverzögerungen bzw. Auslöseverzögerungen, Ansprechwerte und Rückfallverhältnisse stimmen mit den durch die Einstellliste vorgegebenen Werten überein. Zulässige Abweichungen/Toleranzen sind den Technischen Daten zu entnehmen.

## AWE - Automatische Wiedereinschaltung [79]

### AWE

Die Wiedereinschaltautomatik dient dazu Ausfälle von Freileitungen zu minimieren. Die Mehrzahl aller Fehler in Freileitungen (>60% in MV und >85% in HV Systemen) sind temporärer Natur (z. B. Lichtbögen), die durch eine Kurzunterbrechung mit automatischer Wiedereinschaltung gelöscht werden können.

#### **HINWEIS**

Wenn das Gerät zum Schutz von Kabeln, Generatoren oder Transformatoren eingesetzt wird, findet die AWE keine Anwendung und kann wegprojektiert werden.

## Funktionen

Die AWE besitzt umfangreiche Möglichkeiten, ihre Schutzfunktionen den unterschiedlichsten Anwendungen und Anforderungen der Netzbetreiber anzupassen.

AWE-Funktionen in der Übersicht:

- Flexible Zuordnung der Anwurffunktionen, individuell für jeden AWE-Schuss.
- Bis zu sechs AWE-Schüsse.
- Dynamische Anpassung der Schutzeinstellwerte (z. B. Anregung, Auslöseverzögerung, Auslösekennlinie, usw.) während des AWE-Zyklus über adaptive Parameter.
- Einstellbares Limit für die Anzahl der AWE pro Stunde.
- AWE Zähler mit Wartungsalarm.
- Programmierbare Wiedereinschaltblockade.
- Automatische Ablaufkoordinierung mit untergeordneten Wiedereinschalteinrichtungen.
- Automatische AWE-Blockade bei Hand-Ein-Signal.
- Manuelles/Automatisches Rücksetzen der Verriegelung (am Gerät, Kontakteingang, Kommunikation, usw.)
- AWE mit Synchrocheck (in Verbindung mit den internen Synchrocheck- und Steuerfunktionen).
- Hochzählen des AWE-Zählers über externes Signal möglich.
- AWE Ergebnisauswertung (erfolgreich/nicht erfolgreich).
- Separater Zähler für erfolgreiche und nicht erfolgreiche AWEs.



Die folgenden Tabelle gibt eine Übersicht über die AWE Menüstruktur:

AWE Menü	Einstellungen
<b>AWE</b>  Pfad: [Schutzparameter\Globale Schutzparameter\AWE]	In diesem Menü können, externe Blockaden, externe Verriegelungen, externe Schusszähler und externe Rücksetzsignale zugeordnet werden.  <b>Diese externen Signale können nur effektiv werden, wenn sie zuvor im Menü Allgemeine Einstellungen aktiviert wurden.</b>
<b>Allgemeine Einstellungen</b>  Pfad: [Schutzparameter\Satz[x]\AWE\ Allgemeine Einstellungen]	In diesem Menü können verschiedene allgemeine Einstellungen aktiviert werden, wie die Funktion selbst, externe Blockaden, Ablaufkoordinierung, externe Verriegelung, externe AWE-Zähler-Erhöhung.  <b>Die zugehörigen Anwurf-Ereignisse (z. B. Digitale Eingänge) müssen in den allgemeinen Einstellungen entsprechend zugeordnet werden.</b>  Darüber hinaus enthält das Menü einige Timer. Die Anzahl erlaubter Wiedereinschaltungen, der Alarmmodus (Alarm/Auslösung) und der Rücksetzmodus (Reset Mode) können gesetzt werden
<b>Schussmanager</b>  Pfad: [Schutzparameter\Satz[x]\AWE\Schussm anager]	Im Schussmanager-Menü wird die Steuerlogik der einzelnen Schüsse und den zugeordneten Schutzfunktionen spezifiziert. Für jeden Schuss, inklusive der Schnellauslösung kann ein Anwurfereignis zugeordnet werden.  Für jeden Schuss können bis zu vier Anwurffunktionen aus der Liste der Schutzfunktionen ausgewählt werden.  Wenn die AWE der Phase X läuft werden die entsprechenden Schutz- und Steuereinstellungen verwendet, die für diese Phase eingestellt sind.  Für jeden Schuss kann die Pausenzeit individuell eingestellt werden. Für die Schnellauslösung (Schuss 0) ist keine Pausenzeit erforderlich. Die Pausenzeit legt die Dauer zwischen der Leistungsschalterauslösung und dem nächsten Wiedereinschaltbefehl fest.
<b>Wartungsmonitor</b>  Pfad: [Schutzparameter\Satz[x]\AWEWart Monitor]	Im Wartungsmonitor-Menu kann festgelegt werden, nach wie vielen AWE ein Alarm ausgegeben wird. Hierzu gibt es zwei Alarmer. Der Parameter »Max AWE/h« legt die zulässige Anzahl der Wiedereinschaltungen pro Stunde fest.
<b>Blo Fk</b>  Pfad: [Schutzparameter\Globale Schutzparameter\AWE\Blo Fk]	Diese Parametergruppe legt fest, bei welchen Schutzfunktionen die AWE blockiert, bzw. abgebrochen werden muss.  <b>Bitte beachten Sie den Unterschied zwischen der Blockade einer Schutzfunktion durch die AWE und die Blockade der AWE durch eine Schutzfunktion</b>

### AWE Zustände

Das folgende Diagramm zeigt die Übergänge zwischen den einzelnen Zuständen der AWE. Es verdeutlicht die Laufzeitenlogik zwischen den einzelnen Zustandsübergängen und den Ereignissen, die zum Anwurf der AWE führen.

Zustandsdiagramm

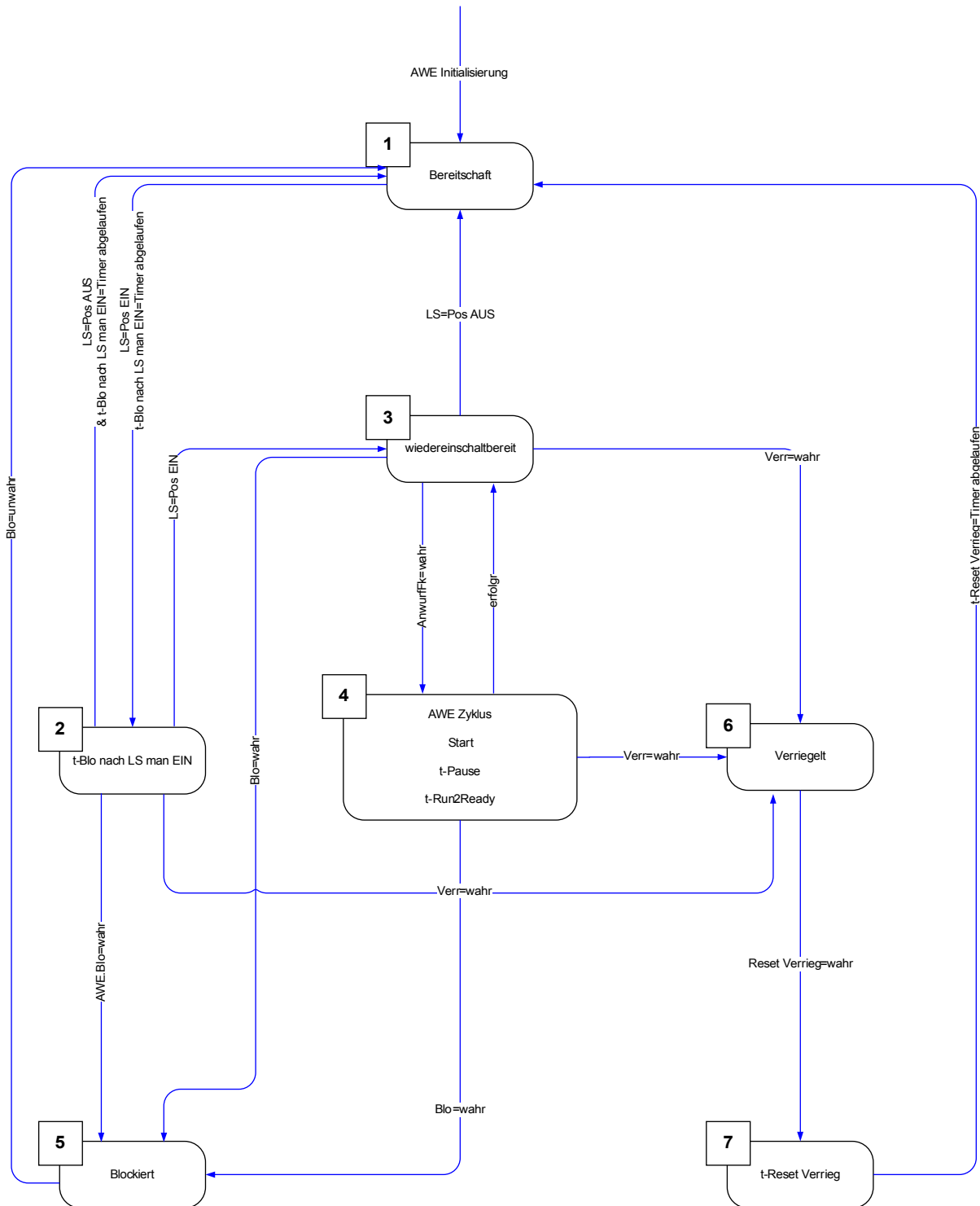

Generell ist die AWE-Funktion nur aktiv, wenn folgende Bedingungen erfüllt sind:

- AWE-Funktion ist aktiviert (Einstellung im Menü [Schutzparameter\Satz[x]\AWE\Allgemeine Einstellungen] »Funktion = aktiv«)
  - Der Leistungsschalter ist im Menü [Schutzparameter\Satz[x]\AWE\Allgemeine Einstellungen] konfiguriert.
  - Die AWE-Funktion ist nicht durch die Blockadeeingänge (ExBlo1/2) blockiert.
- 

### 1 **Bereitschaft**

Die AWE befindet sich in diesem Zustand wenn die folgenden Bedingungen erfüllt sind:

- Der Leistungsschalter ist geöffnet.
- Die AWE ist durch keine Anwurffunktion gestartet worden.
- Es liegen keine externen oder internen AWE-Blockadesignale an.

#### **HINWEIS**

Wenn die AWE-Funktion sich im Zustand „Bereitschaft“ befindet ist kein AWE-Schuss möglich.

---

### 2 **t-Blo nach LS man EIN**

Vorausgesetzt der Leistungsschalter ist geöffnet und die AWE ist im Zustand „Bereitschaft“. Nun wird der Leistungsschalter manuell geschlossen. Das Ereignis „LS Pos EIN“ startet den Timer „Blockade nach Leistungsschalter manuell EIN“. Die AWE wechselt vom Zustand »BEREITSCHAFT« in den Übergangszustand »T-BLO NACH LS MAN EIN«. Die AWE-Funktion wechselt erst nach Ablauf der Blockadezeit wieder in den »WIEDEREINSCHALTBEREIT« Zustand und wenn der Leistungsschalter geschlossen ist.

Die Blockadezeit nach manuellem Einschalten dient dazu, eine Fehleraufschaltung zu vermeiden, für den Fall, dass zwischenzeitlich ein Fehler aufgetreten ist, und ein Schutzorgan ausgelöst hat.

---

### 3 *Wiedereinschaltbereit*

Eine aktivierte AWE-Funktion befindet sich im Zustand „Wiedereinschaltbereit“ wenn die folgenden Bedingungen erfüllt sind:

- Der Leistungsschalter ist geschlossen.
- Der Blockadetimer nach manuellem Einschalten des Leistungsschalters ist abgelaufen.
- Die AWE-Funktion ist nicht durch eine Anwurffunktion gestartet worden.
- Es liegen keine externen oder internen AWE-Blockadesignale an.

#### **HINWEIS**

Ein AWE Start ist nur möglich, wenn sich die AWE-Funktion im Zustand „Wiedereinschaltbereit befindet.

---

### 4 *AWE (Zyklus)*

Der Zustand »AWE ZYKLUS« kann nur erreicht werden, wenn die folgenden Bedingungen erfüllt sind:

- Die AWE-Funktion befand sich zuvor im Zustand »WIEDEREINSCHALTBEREIT«.
- Der Leistungsschalter war eingeschaltet.
- Es liegen keine externen oder internen AWE-Blockadesignale an.
- Eine der Anwurfbedingungen erfüllt sind (rangierte Schutz- und Steuerfunktionen).

#### **HINWEIS**

Eine komplette AWE mit mehreren Einschaltversuchen erfolgt im Zustand „läuft“.

Beim Übergang in den „läuft“ Zustand wechselt die AWE-Funktion in einen Zustand mit zahlreichen Unterzuständen (siehe nächstes Kapitel).

---

### 5 *Blockiert*

Eine aktivierte AWE-Funktion geht in den »BLO« Zustand wenn eine oder mehrere der rangierten Blockadefunktionen aktiv (wahr) sind.

Die AWE-Funktion verlässt den »BLO« Zustand sobald kein Blockadesignal mehr anliegt.

---

## 6 Verriegelung

Eine aktivierte AWE-Funktion geht in den »V<sub>ERR</sub>« Zustand wenn eine der folgenden Bedingungen erfüllt sind:

- Eine erfolglose AWE wird erkannt, nachdem Ablauf aller programmierten AWE-Schüsse. Der Fehler ist dauerhaft.
- AWE-Fehler (z. B. unvollständige Schaltsequenz)
- Die Anzahl der erlaubten AWE pro Stunde wird überschritten.
- Der Fehlertimer ist abgelaufen (Auslösezeit überschritten)
- Leistungsschalterfehler während eines AWE Anwurfs
- Manuelles Schließen des Leistungsschalters während eines AWE-Zyklus.
- Eine Schutzfunktion löst aus, bevor das Wiedereinschaltkommando gegeben wird.

Die AWE-Funktion verlässt den »V<sub>ERR</sub>« Zustand wenn der programmierte Verriegelungsrücksetztimer abgelaufen ist und das programmierte Verriegelungsrücksetzsignal erscheint.

### **HINWEIS**

Ein Service Alarm (Service Alarm 1 oder Service Alarm 2) führt nicht zu einer Verriegelung der AWE-Funktion.

## AWE Zyklus (Schuss)

### 4 AWE (Zyklus)

Das folgende Diagramm zeigt den AWE-Ablauf im Detail.

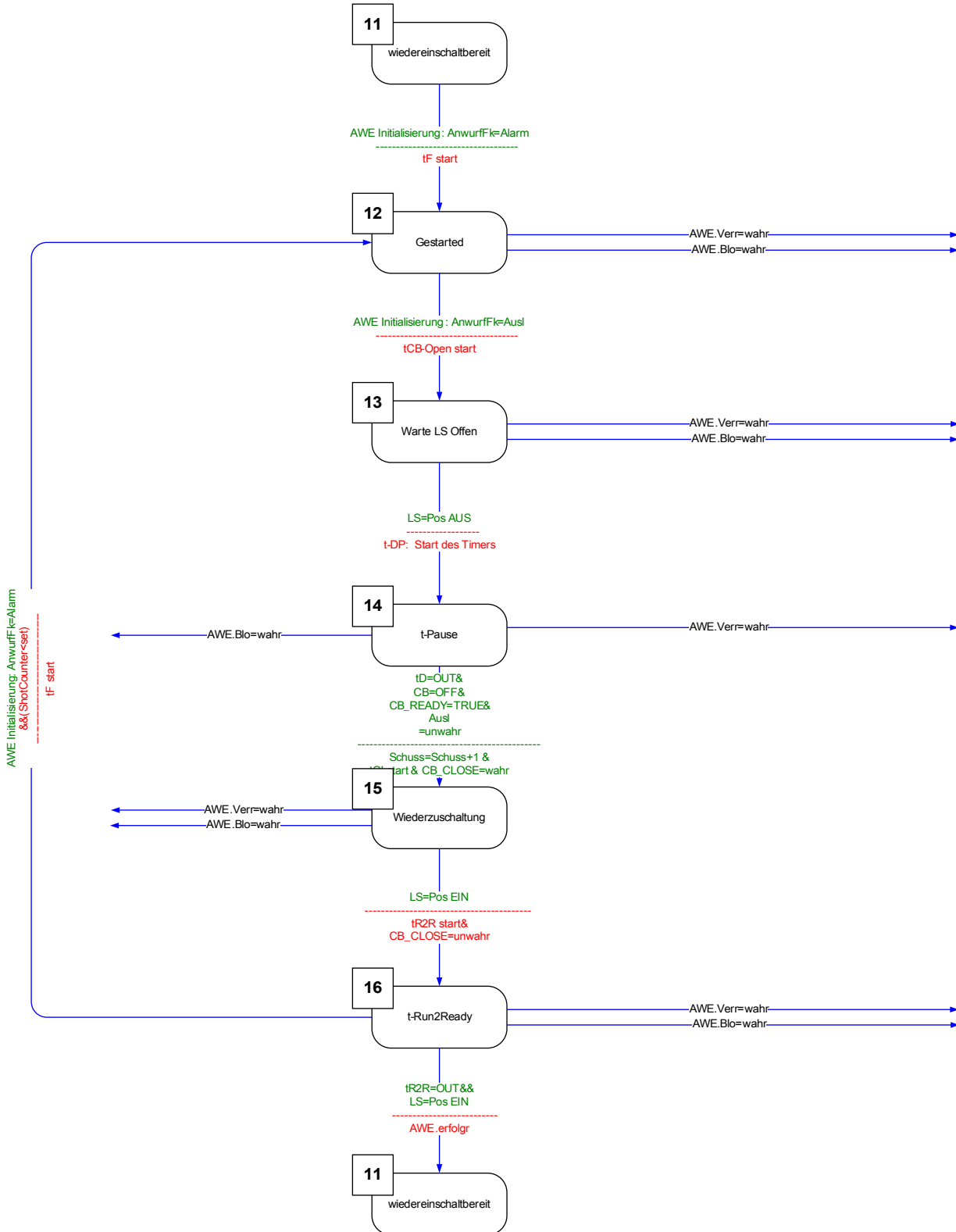

### 11 *Wiedereinschaltbereit*

Eine aktivierte AWE-Funktion befindet sich im Zustand „Wiedereinschaltbereit“ wenn die folgenden Bedingungen erfüllt sind:

- Der Leistungsschalter ist geschlossen.
  - Der Blockadetimer nach manuellem Einschalten des Leistungsschalters ist abgelaufen.
  - Die AWE-Funktion ist nicht durch eine Anwurffunktion gestartet worden.
  - Es liegen keine externen oder internen AWE-Blockadesignale an.
- 

### 12 *Läuft*

Dies ist der erste untergeordnete Zustand nachdem eine AWE von einem Ereignis angeworfen wurde und vom »WIEDEREINSCHALTBEREIT« in den »LÄUFT« Zustand wechselt.

Während des »LÄUFT« Zustandes überwacht die AWE-Funktion ob ein Auslösesignal der Anwurffunktion kommt, während ein Fehlertimer abläuft. Die AWE-Funktion wechselt in den »WARTE LS OFFEN« Zustand sobald das Auslösesignal der Anwurffunktion ansteht, der Fehlertimer noch nicht abgelaufen ist und keine Blockade- oder Verriegelungsbedingungen vorliegen.

---

### 13 *Warte LS Offen*

Im »WARTE LS OFFEN« Zustand überwacht die AWE-Funktion, ob der Leistungsschalter nach Empfang des Auslösesignals der Anwurffunktion tatsächlich nach der eingestellten Schalterüberwachungszeit (200 ms) auslöst. Wenn dies der Fall ist startet die AWE-Funktion den eingestellten Pausenzeit-Timer und wechselt in den Zustand »T-PAUSE«.

---

**14** *t-Pause*

Während des Zustandes »T-PAUSE« läuft der Pausenzeit-Timer ab. Dieser kann nur durch ein Blockade- oder Verriegelungssignal unterbrochen werden. Nach Ablauf der Pausenzeit gibt die AWE-Funktion den Einschaltbefehl für den Leistungsschalter und wechselt in den Zustand »WIEDERZUSCHALTUNG«, wenn folgende Bedingungen erfüllt sind:

- Der Leistungsschalter ist geöffnet
- Der Leistungsschalter ist wiedereinschaltbereit (vorausgesetzt der „Leistungsschalter bereit“ Logikeingang wird verwendet).
- Keine Anregung einer zugeordneten Anwurffunktion vorliegt
- Kein Auslösekommando einer zugeordneten Anwurffunktion vorliegt
- Kein generelles Auslösekommando vorliegt.

Bevor das Wiedereinschaltkommando ausgegeben wird, wird der AWE-Zähler erhöht. Dies ist für die AWE-Zähler abhängigen Anwurf- und Blockadefunktionen von Bedeutung.  
Bevor die AWE-Funktion in den Zustand »WIEDERZUSCHALTUNG« geht, wird der Leistungsschalter-Überwachungstimer »t-LS ein Bef« gestartet.

---

**15** *Wiederzuschaltung*

Wenn keine Blockade- oder Verriegelungssignale vorliegen und der Leistungsschalter während der Leistungsschalter-Überwachungszeit geschlossen bleibt, wechselt die AWE-Funktion in den Zustand »T-RUN2READY« und startet den »t-Run2Ready« Timer

---

**16** *t-Run2Ready*

*Erfolgreiche Wiedereinschaltung:*

Wenn im Zustand »T-RUN2READY« keine weiteren Blockade- oder Verriegelungssignale sowie keine weiteren Fehler auftreten, bevor der Timer »t-Run2Ready« abgelaufen ist, wechselt die AWE-Funktion vom „AWE-Zyklus“ in den Zustand »WIEDEREINSCHALTBEREIT«. Das Flag „Erfolgreich“ wird gesetzt.

*Nicht erfolgreiche Wiedereinschaltung:*

Wird während der »t-Run2Ready« Timer läuft ein erneuter Fehler erkannt (Anwurffunktion regt erneut an) wechselt die AWE-Funktion wieder zum Anfang des AWE-Zyklus. Bei einem permanenten Fehler wird der zuvor beschriebene Zyklus so oft durchlaufen, bis die Anzahl der parametrisierten AWE-Schüsse erreicht ist. Anschließend wechselt die AWE-Funktion in den Zustand »VERRIEGELUNG«. Das Flag „Erfolglos“ wird gesetzt.

---



# Ablaufdiagramme

Zweischüssige, **nicht erfolgreiche** Wiedereinschaltung mit Schnellauslösung (Prä-Schuss)

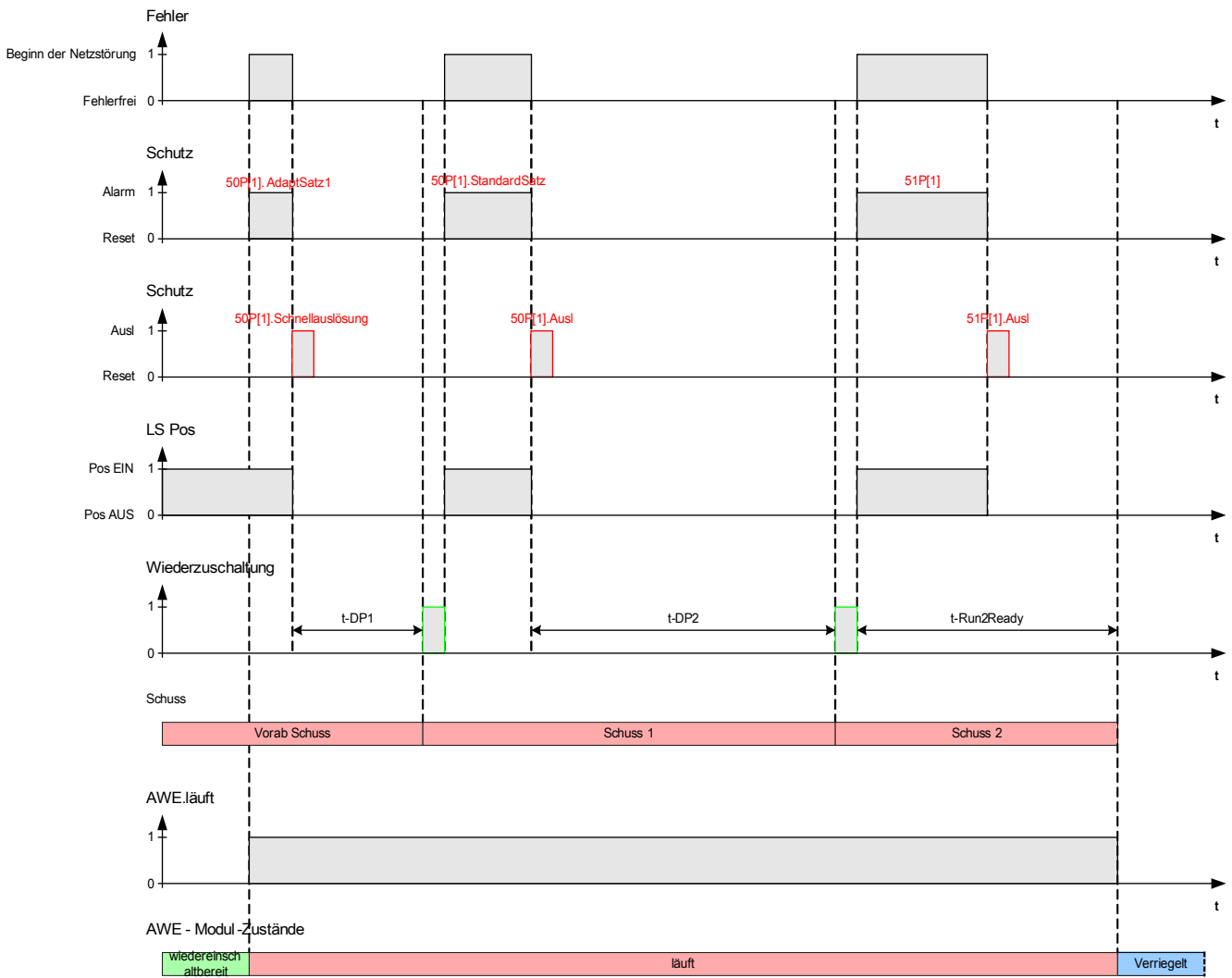

Zweischüssige, **erfolgreiche** Wiedereinschaltung mit Schnellauslösung (Prä-Schuss)

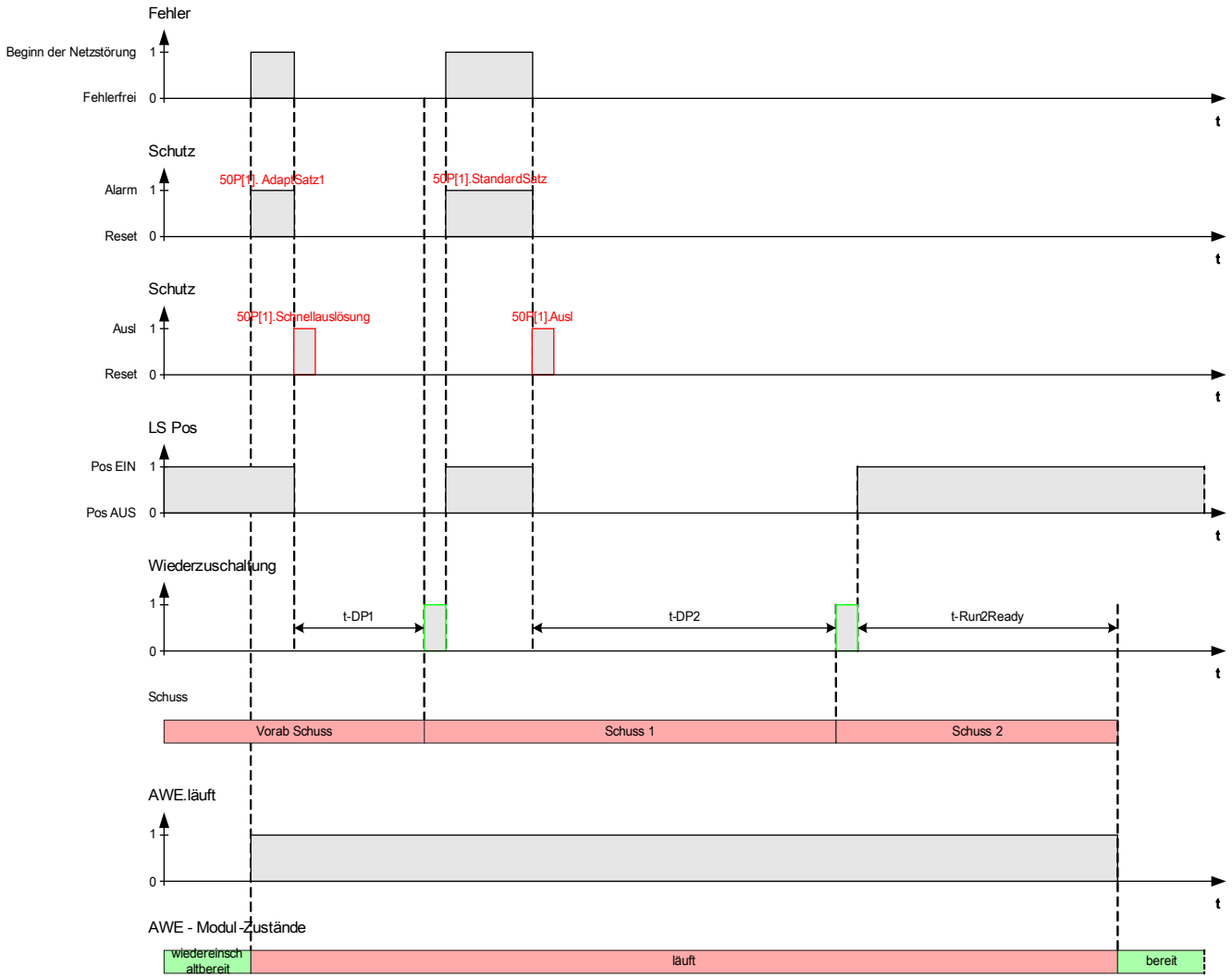

AWE Zustände beim manuellen Einschalten des Leistungsschalters

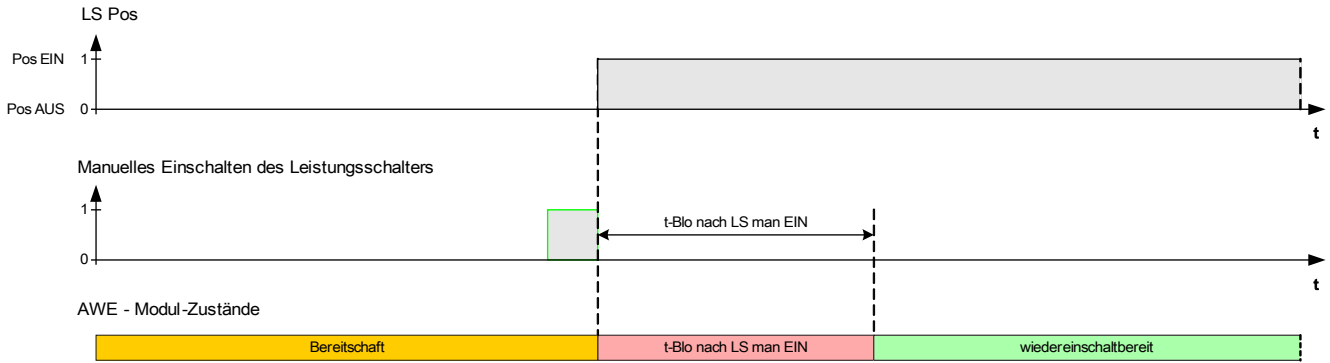

Schutzauslösung nach manuellem Einschalten des Leistungsschalters

Was passiert, wenn das Gerät während der Timer »t-Blo nach LS man EIN« läuft, einen Auslösebefehl erhält?

Der Timer »t-Blo nach LS man EIN« blockiert keine Auslösebefehle. Auslösebefehle werden unabhängig von diesem Timer ausgeführt. In diesem Fall läuft der Timer einfach weiter. Nachdem der Timer abgelaufen ist, prüft das AWE-Modul erneut den Status des Leistungsschalters. Ist der Leistungsschalter zu diesem Zeitpunkt in der Offen-Position, dann wechselt das AWE-Modul in den »STANDBY«-Status. In diesem Zustand ist keine AWE möglich (Hinweis: Die AWE wechselt nicht in den »VERRIEGELT« Zustand).

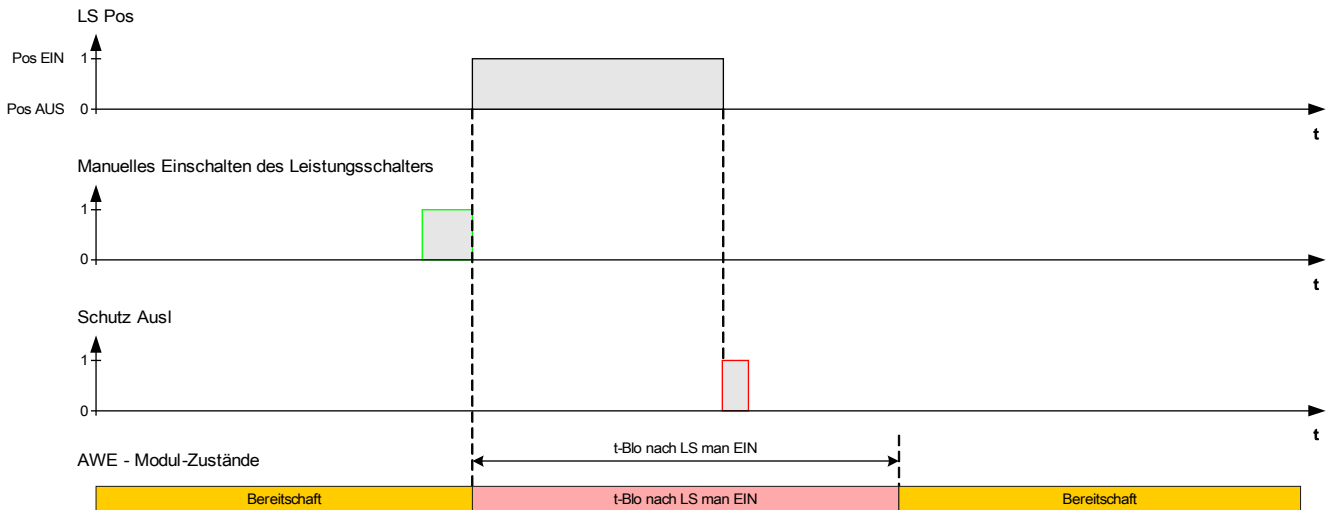

*AWE Verriegelungs-Rücksetzlogik mit Rücksetzkommando vor dem manuellem Einschalten des Leistungsschalters*

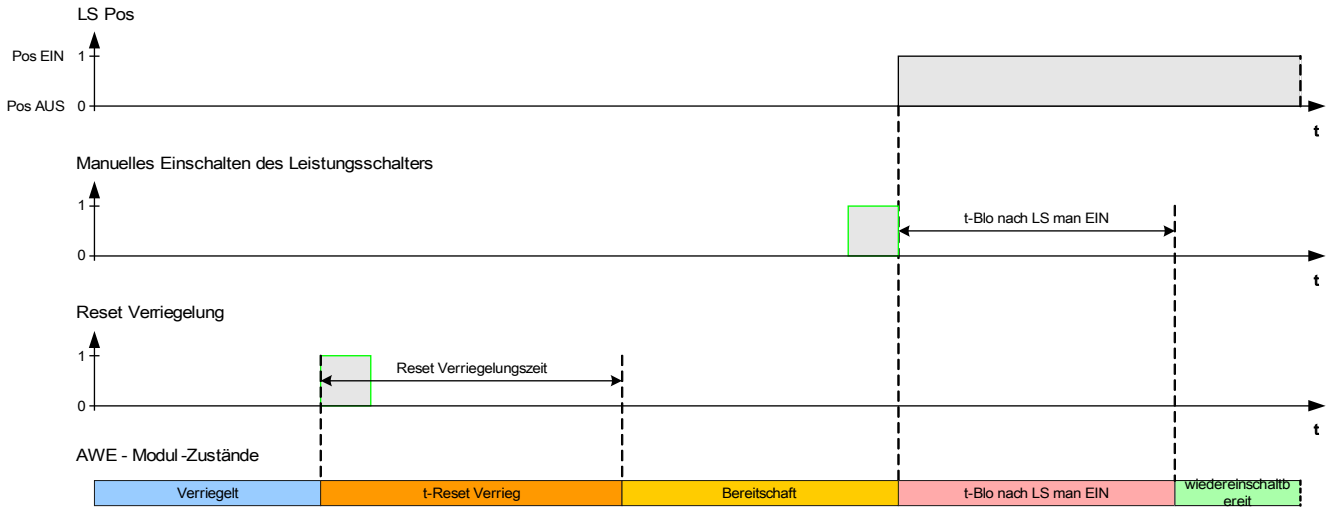

*AWE Verriegelungs-Rücksetzlogik mit Rücksetzkommando nach dem manuellem Einschalten des Leistungsschalters*

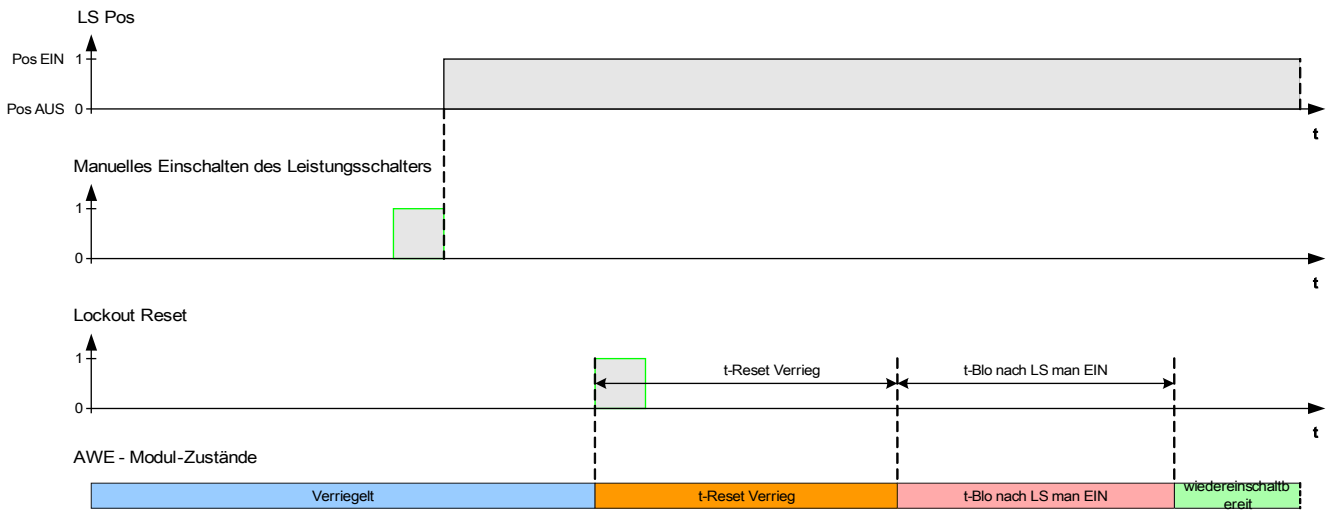

## Ablaufkoordinierung

### Allgemeine Beschreibung

#### *Was bedeutet Ablaufkoordinierung?*

Ablaufkoordinierung bedeutet, dass das übergeordnete Schutzorgan eine virtuelle AWE durchläuft, während das untergeordnete Schutzorgan eine echte AWE durchläuft. Mit Hilfe der Ablaufkoordinierung kann die Selektivität gewährleistet werden, auch wenn das untergeordnete Schutzorgan seine Auslösecharakteristik nach dem Durchlauf eines AWE-Zyklus ändert. Die virtuelle AWE des übergeordneten Schutzorgans folgt dem AWE-Zyklus des untergeordneten Schutzorgans.

#### *Welche Anwendung kann damit realisiert werden?*

Ein strahlenförmiges Verteilnetz wird in der Regel durch ein übergeordnetes Schutzorgan, welches auf den Leistungsschalter wirkt, geschützt. Das untergeordnete Schutzorgan besteht aus einer Wiedereinschaltvorrichtung und einer Sicherung. Mit Hilfe der Ablaufkoordinierung kann ein Sicherungssparschema realisiert werden. Um Sicherungen zu sparen, löst das untergeordnete Schutzorgan beim ersten Wiedereinschaltversuch mit niedrigeren Auslösewerten aus, sofern der Fehler noch ansteht. Die Sicherung wird unterstaffelt. Wenn der Wiedereinschaltversuch erfolglos war, erfolgt eine weitere AWE mit erhöhten Auslösewerten, d. h. die Sicherung wird überstaffelt und löst aus.

#### *Was ist wichtig?*

Die Anrege-, bzw. Auslösewerte des übergeordneten und untergeordneten Schutzorgans müssen übereinstimmen, die Auslösezeiten müssen jedoch selektiv (unterschiedlich) sein.

#### *Wie wird die Ablaufkoordinierung aktiviert?*

Die Ablaufkoordinierung ist Bestandteil der AWE-Funktion und kann für den übergeordneten Schutz im Menü [Schutzparameter/AWE/Allg Einstellungen] durch Setzen des Parameters »Ablaufkoordinierung« auf »aktiv« aktiviert werden.



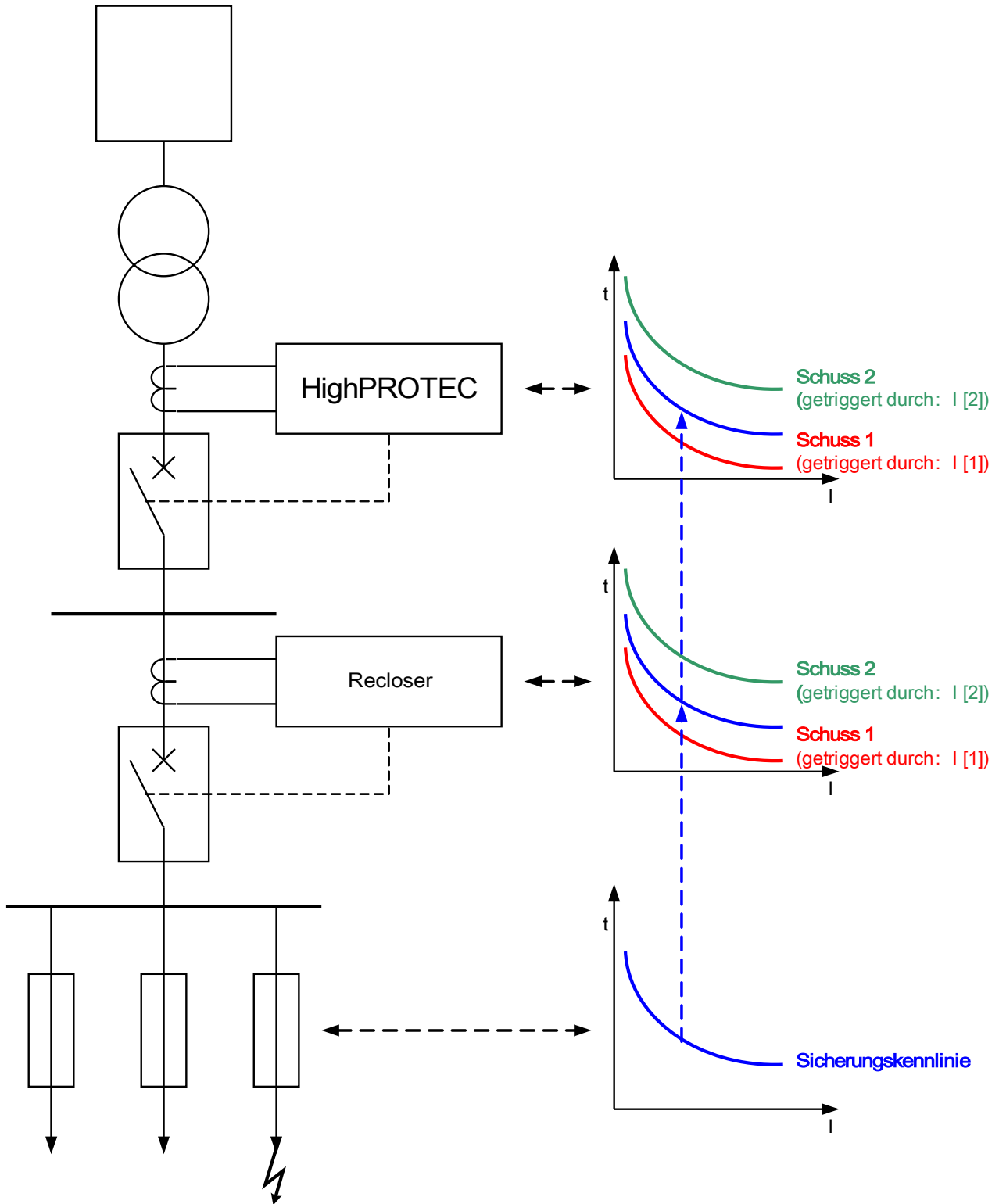

#### *Wie funktioniert die Ablaufkoordinierung des übergeordneten Schutzorgans?*

Wenn die Ablaufkoordinierung aktiviert ist, arbeitet sie ähnlich, wie eine normale AWE mit den gleichen Einstellwerten für: Maximale Anzahl AWE, Pausenzeit für jeden Schuss, Anwurffunktion für jeden Schuss und andere Timer für den AWE-Zyklus, aber mit den folgenden Ablaufkoordinierungsfunktionen für den untergeordneten Schutz:

- Die entsprechende Pausenzeit für jeden Schuss wird gestartet, auch wenn der Leistungsschalter nicht durch das übergeordnete Schutzorgan ausgelöst wurde.
- Der Timer für die Pausenzeit beginnt abzulaufen, sobald ein Wegfallen des Anwurfsignals erkannt wird. Dies bedeutet, dass der Fehler durch eine AWE im untergeordneten Abgang gelöscht wurde.
- Der AWE-Zähler der aktivierten Ablaufkoordinierung wird nach Ablauf der Pausenzeit erhöht, auch wenn kein Auslösekommando an den Leistungsschalter ausgegeben wurde und zwischenzeitlich der Timer »*t-Run2Ready*« gestartet wurde.
- Erfolgt eine erneute Wiedereinschaltung auf einen permanenten Fehler, regt das übergeordnete Schutzorgan erneut an, jedoch mit den Anregezeiten und Auslösecharakteristiken, die für den jeweiligen AWE-Schuss parametrisiert wurden. Auf diese Weise folgt die übergeordnete Schutzeinrichtung der untergeordneten Schuss für Schuss.
- Ist der Fehler temporär, wird die Ablaufkoordinierung nicht erneut angeworfen, da kein Fehlerstrom mehr auftritt. Nach Ablauf des Rücksetztimers »*t-Run2Ready*« wird die Ablaufkoordinierung auf den normalen Zustand zurückgesetzt.



## Direktkommandos des Moduls Automatische Wiedereinschaltung







<i>Parameter</i>	<i>Beschreibung</i>	<i>Einstellbereich</i>	<i>Voreinstellung</i>	<i>Menüpfad</i>
Res Gesz erf fehlg Z 	Zurücksetzen aller statistischen AWE Zähler: Gesamtanzahl der AWEs, erfolgreiche und erfolglose AWEs	inaktiv, aktiv	inaktiv	[Betrieb /Reset]
Res Service Z 	Rücksetzen der Service Zähler	inaktiv, aktiv	inaktiv	[Betrieb /Reset]
Reset Verrieg über HMI 	Zurücksetzen der AWE Verriegelung über die Bedieneinheit.	inaktiv, aktiv	inaktiv	[Betrieb /Reset]
Res Max Schüsse / h Z 	Zurücksetzen des Zählers für die höchstzulässige Anzahl von Wiedereinschaltversuchen pro Stunde.	inaktiv, aktiv	inaktiv	[Betrieb /Reset]

## Projektierungs-Parameter des Moduls Automatische Wiedereinschaltung

<i>Parameter</i>	<i>Beschreibung</i>	<i>Optionen</i>	<i>Voreinstellung</i>	<i>Menüpfad</i>
Modus 	Modus	nicht verwenden, verwenden	nicht verwenden	[Projektierung]



## Globale Parameter des Moduls Automatische Wiedereinschaltung

Parameter	Beschreibung	Einstellbereich	Voreinstellung	Menüpfad
 LS	Leistungsschalter Modul	-. SG[1].	SG[1].	[Schutzparameter /Globale Schutzpara /AWE /Allg Einstellungen]
 ExBlo1	Externe Blockade des Moduls, wenn die Blockade in einem Parametersatz erlaubt wurde und der Status der rangierten Meldung wahr ist.	1..n, Rangierliste	.-	[Schutzparameter /Globale Schutzpara /AWE /Allg Einstellungen]
 ExBlo2	Externe Blockade des Moduls, wenn die Blockade in einem Parametersatz erlaubt wurde und der Status der rangierten Meldung wahr ist.	1..n, Rangierliste	.-	[Schutzparameter /Globale Schutzpara /AWE /Allg Einstellungen]
 Ex Schuss Ink	Der AWE Zähler wird durch dieses externe Signal inkrementiert. Diese Funktionalität kann für die Zonenkoordination von vorgelagerten (upstream) Schutzgeräten, die ebenfalls über eine AWE-Funktionalität verfügen, verwendet werden.	1..n, DI-LogikListe	.-	[Schutzparameter /Globale Schutzpara /AWE /Allg Einstellungen]
 Ex Verrieg	Die AWE wird durch diese externe Signal verriegelt (in den "Verriegelt Zustand gesetzt").	1..n, DI-LogikListe	.-	[Schutzparameter /Globale Schutzpara /AWE /Allg Einstellungen]
 DI Reset Ex Verrieg	Der "Verriegelungszustand" der AWE kann über einen Digitalen Eingang zurückgesetzt werden.	1..n, DI-LogikListe	.-	[Schutzparameter /Globale Schutzpara /AWE /Allg Einstellungen]
 Scada Reset Ex Verrieg	Der "Verriegelungszustand" der AWE kann über Scada zurückgesetzt werden.	Kommunikationskomm andos	.-	[Schutzparameter /Globale Schutzpara /AWE /Allg Einstellungen]

## Satz-Parameter des Moduls Automatische Wiedereinschaltung





Parameter	Beschreibung	Einstellbereich	Voreinstellung	Menüpfad
 Funktion	Modul bzw. Stufe dauerhaft aktivieren oder deaktivieren	inaktiv, aktiv	inaktiv	[Schutzparameter /<1..4> /AWE /Allg Einstellungen]
 ExBlo Fk	Blockade des Moduls bzw. der Stufe aktivieren (erlauben) / inaktivieren (nicht erlauben). Dieser Parameter kann nur im Zusammenhang mit dem gleichnamigen globalen Schutzparameter, dem ein Signal aus der Rangierliste zugeordnet wurde, wirksam werden. Bei aktivem Status des rangierten Signals werden diejenigen Stufen der Schutzfunktionen blockiert, die mit "ExBlo Fk = aktiv" parametrisiert sind!	inaktiv, aktiv	inaktiv	[Schutzparameter /<1..4> /AWE /Allg Einstellungen]
 Ablaufkoordinierung	Ablaufkoordinierung: Die Zonenkoordinierung dient dazu, die übergeordnete Wiedereinschaltung mit der untergeordneten zu synchronisieren (abzustimmen) in Bezug auf Auslöseverzögerungen um Fehlauflösungen zu vermeiden.	inaktiv, aktiv	inaktiv	[Schutzparameter /<1..4> /AWE /Allg Einstellungen]
 Ex Schuss Ink Fk	Der AWE Zähler wird durch dieses externe Signal inkrementiert. Diese Funktionalität kann für die Zonenkoordination von vorgelagerten (upstream) Schutzgeräten, die ebenfalls über eine AWE-Funktionalität verfügen, verwendet werden. Achtung dieser Parameter gibt die Funktionalität nur grundsätzlich frei. Die eigentliche Rangierung muss in den Globalen Parametern vorgenommen werden.	inaktiv, aktiv	inaktiv	[Schutzparameter /<1..4> /AWE /Allg Einstellungen]
 Ex Verriegelung Fk	Die AWE wird durch diese externe Signal verriegelt. Achtung dieser Parameter gibt die Funktionalität nur grundsätzlich frei. Die eigentliche Rangierung muss in den Globalen Parametern vorgenommen werden.	inaktiv, aktiv	inaktiv	[Schutzparameter /<1..4> /AWE /Allg Einstellungen]
 Reset Mode	Reset Mode	auto, HMI, DI, Leittechnik, HMI und Leittechnik, HMI und DI, Leittechnik und DI, HMI und DI	auto	[Schutzparameter /<1..4> /AWE /Allg Einstellungen]

Parameter	Beschreibung	Einstellbereich	Voreinstellung	Menüpfad
Anzahl 	Anzahl der erlaubten Wiedereinschaltversuche	1 - 6	1	[Schutzparameter /<1..4> /AWE /Allg Einstellungen]
Startmodus 	Startmodus	Alarm, AuslBef	Alarm	[Schutzparameter /<1..4> /AWE /Allg Einstellungen]
t-Wirk 	Die Wirkzeit wird mit der Anregung einer AWE-berechtigten Schutzfunktion gestartet. Nur wenn das Auslösekommando der AWE-berechtigten Schutzfunktion innerhalb der Wirkzeit kommt, wird die AWE angeworfen. Fehlerort und der Fehlerwiderstand haben bei abhängigen Auslösekennlinien direkten Einfluss auf die Auslösezeit. Durch die Wirkzeit kann Einfluss darauf genommen werden, ob bei weit entfernten oder hochohmigen Fehlern, eine Wiedereinschaltung gestartet werden soll oder nicht.  Nur verfügbar wenn: Startmodus = AuslBef	0.01 - 9999.00s	1s	[Schutzparameter /<1..4> /AWE /Allg Einstellungen]
t-DP1 	Pausenzeit zwischen Schutzauslösung und Wiedereinschaltversuch bei Phasenfehlern  Nur verfügbar wenn: Anzahl = 1-6	0.01 - 9999.00s	1s	[Schutzparameter /<1..4> /AWE /Schussmanager /Schuss Strg1]
t-DP2 	Pausenzeit zwischen Schutzauslösung und Wiedereinschaltversuch bei Phasenfehlern  Nur verfügbar wenn: Anzahl = 2-6	0.01 - 9999.00s	1s	[Schutzparameter /<1..4> /AWE /Schussmanager /Schuss Strg2]
t-DP3 	Pausenzeit zwischen Schutzauslösung und Wiedereinschaltversuch bei Phasenfehlern  Nur verfügbar wenn: Anzahl = 3-6	0.01 - 9999.00s	1s	[Schutzparameter /<1..4> /AWE /Schussmanager /Schuss Strg3]
t-DP4 	Pausenzeit zwischen Schutzauslösung und Wiedereinschaltversuch bei Phasenfehlern  Nur verfügbar wenn: Anzahl = 4-6	0.1 - 9999.00s	1s	[Schutzparameter /<1..4> /AWE /Schussmanager /Schuss Strg4]

Parameter	Beschreibung	Einstellbereich	Voreinstellung	Menüpfad
t-DP5 	Pausenzeit zwischen Schutzauslösung und Wiedereinschaltversuch bei Phasenfehlern  Nur verfügbar wenn: Anzahl = 5-6	0.01 - 9999.00s	1s	[Schutzparameter /<1..4> /AWE /Schussmanager /Schuss Strg5]
t-DP6 	Pausenzeit zwischen Schutzauslösung und Wiedereinschaltversuch bei Phasenfehlern  Nur verfügbar wenn: Anzahl = 6	0.01 - 9999.00s	1s	[Schutzparameter /<1..4> /AWE /Schussmanager /Schuss Strg6]
t-DE1 	Pausenzeit zwischen Schutzauslösung und Wiedereinschaltversuch bei Erdfehlern  -----	0.01 - 9999.00s	1s	[Schutzparameter /<1..4> /AWE /Schussmanager /Schuss Strg1]
t-DE2 	Pausenzeit zwischen Schutzauslösung und Wiedereinschaltversuch bei Erdfehlern  -----	0.01 - 9999.00s	1s	[Schutzparameter /<1..4> /AWE /Schussmanager /Schuss Strg2]
t-DE3 	Pausenzeit zwischen Schutzauslösung und Wiedereinschaltversuch bei Erdfehlern  -----	0.01 - 9999.00s	1s	[Schutzparameter /<1..4> /AWE /Schussmanager /Schuss Strg3]
t-DE4 	Pausenzeit zwischen Schutzauslösung und Wiedereinschaltversuch bei Erdfehlern  -----	0.01 - 9999.00s	1s	[Schutzparameter /<1..4> /AWE /Schussmanager /Schuss Strg4]
t-DE5 	Pausenzeit zwischen Schutzauslösung und Wiedereinschaltversuch bei Erdfehlern  -----	0.01 - 9999.00s	1s	[Schutzparameter /<1..4> /AWE /Schussmanager /Schuss Strg5]

Parameter	Beschreibung	Einstellbereich	Voreinstellung	Menüpfad
t-DE6 	Pausenzeit zwischen Schutzauslösung und Wiedereinschaltversuch bei Erdfehlern  -----	0.01 - 9999.00s	1s	[Schutzparameter <1..4> /AWE /Schussmanager /Schuss Strg6]
t-Blo nach LS man EIN 	Dieser Timer wird gestartet, wenn der Leistungsschalter manuell eingeschaltet wurde. Während dieser Timer läuft ist kein AWE Start möglich.	0.01 - 9999.00s	10.0s	[Schutzparameter <1..4> /AWE /Allg Einstellungen]
t-Reset Verrieg 	Nachdem vom Gerät das Rücksetzsignal (z.B. über einen digitalen Eingang oder Scada) erkannt wurde, wird das Zurücksetzen der AWE um diese Zeit verzögert.	0.01 - 9999.00s	10.0s	[Schutzparameter <1..4> /AWE /Allg Einstellungen]
t-Run2Ready 	Untersuchungszeit: Wenn der Leistungsschalter nach einem Wiedereinschaltversuch für die Dauer dieser Zeit eingeschaltet bleibt, dann war die AWE erfolgreich und das AWE Modul kehrt in den Bereitschaftszustand zurück.	0.01 - 9999.00s	10.0s	[Schutzparameter <1..4> /AWE /Allg Einstellungen]
t-Blo Reset 	Nachdem kein Blockadesignal mehr anliegt, wird das Entblockieren der AWE um diese Zeit verzögert.	0.01 - 9999.00s	10.0s	[Schutzparameter <1..4> /AWE /Allg Einstellungen]
t-AWE Überwachung 	AWE Gesamtüberwachungs/-untersuchungszeit (> größer als die Summe aller von der AWE verwendeten Timer)	1.00 - 9999.00s	100.0s	[Schutzparameter <1..4> /AWE /Allg Einstellungen]
Service Alarm 1 	Nach folgender Anzahl von AWEs soll ein Wartungsalarm ausgegeben werden (Revisionsarbeiten am Leistungsschalter)	1 - 65535	1000	[Schutzparameter <1..4> /AWE /Wart Monitor]
Service Alarm 2 	Zu viele Automatische Wiedereinschaltversuche. Nach der parametrisierten Anzahl erfolgt ein Alarm.	1 - 65535	65535	[Schutzparameter <1..4> /AWE /Wart Monitor]
Max AWE/h 	Maximale Anzahl erlaubter AWE Zyklen pro Stunde.	1 - 20	10	[Schutzparameter <1..4> /AWE /Wart Monitor]

Parameter	Beschreibung	Einstellbereich	Voreinstellung	Menüpfad
AWE Initialisierung: AnwurfFk1 	Initialisierung der Automatischen Wiedereinschaltung : Startfunktion	Startfkt	-	[Schutzparameter /<1..4> /AWE /Schussmanager /Prä Schuss Strg]
AWE Initialisierung: AnwurfFk2 	Initialisierung der Automatischen Wiedereinschaltung : Startfunktion	Startfkt	-	[Schutzparameter /<1..4> /AWE /Schussmanager /Prä Schuss Strg]
AWE Initialisierung: AnwurfFk3 	Initialisierung der Automatischen Wiedereinschaltung : Startfunktion	Startfkt	-	[Schutzparameter /<1..4> /AWE /Schussmanager /Prä Schuss Strg]
AWE Initialisierung: AnwurfFk4 	Initialisierung der Automatischen Wiedereinschaltung : Startfunktion	Startfkt	-	[Schutzparameter /<1..4> /AWE /Schussmanager /Prä Schuss Strg]
Schuss 1: AnwurfFk1 	AWE Wiedereinschaltversuch : Startfunktion  Nur verfügbar wenn: Anzahl = 1-6	Startfkt	-	[Schutzparameter /<1..4> /AWE /Schussmanager /Schuss Strg1]
Schuss 1: AnwurfFk2 	AWE Wiedereinschaltversuch : Startfunktion  Nur verfügbar wenn: Anzahl = 1-6	Startfkt	-	[Schutzparameter /<1..4> /AWE /Schussmanager /Schuss Strg1]
Schuss 1: AnwurfFk3 	AWE Wiedereinschaltversuch : Startfunktion  Nur verfügbar wenn: Anzahl = 1-6	Startfkt	-	[Schutzparameter /<1..4> /AWE /Schussmanager /Schuss Strg1]

Parameter	Beschreibung	Einstellbereich	Voreinstellung	Menüpfad
Schuss 1: AnwurfFk4 	AWE Wiedereinschaltversuch : Startfunktion  Nur verfügbar wenn: Anzahl = 1-6	Startfkt	-	[Schutzparameter /<1..4> /AWE /Schussmanager /Schuss Strg1]
Schuss 2: AnwurfFk1 	AWE Wiedereinschaltversuch : Startfunktion  Nur verfügbar wenn: Anzahl = 2-6	Startfkt	-	[Schutzparameter /<1..4> /AWE /Schussmanager /Schuss Strg2]
Schuss 2: AnwurfFk2 	AWE Wiedereinschaltversuch : Startfunktion  Nur verfügbar wenn: Anzahl = 2-6	Startfkt	-	[Schutzparameter /<1..4> /AWE /Schussmanager /Schuss Strg2]
Schuss 2: AnwurfFk3 	AWE Wiedereinschaltversuch : Startfunktion  Nur verfügbar wenn: Anzahl = 2-6	Startfkt	-	[Schutzparameter /<1..4> /AWE /Schussmanager /Schuss Strg2]
Schuss 2: AnwurfFk4 	AWE Wiedereinschaltversuch : Startfunktion  Nur verfügbar wenn: Anzahl = 2-6	Startfkt	-	[Schutzparameter /<1..4> /AWE /Schussmanager /Schuss Strg2]
Schuss 3: AnwurfFk1 	AWE Wiedereinschaltversuch : Startfunktion  Nur verfügbar wenn: Anzahl = 3-6	Startfkt	-	[Schutzparameter /<1..4> /AWE /Schussmanager /Schuss Strg3]
Schuss 3: AnwurfFk2 	AWE Wiedereinschaltversuch : Startfunktion  Nur verfügbar wenn: Anzahl = 3-6	Startfkt	-	[Schutzparameter /<1..4> /AWE /Schussmanager /Schuss Strg3]

Parameter	Beschreibung	Einstellbereich	Voreinstellung	Menüpfad
Schuss 3: AnwurfFk3 	AWE Wiedereinschaltversuch : Startfunktion  Nur verfügbar wenn: Anzahl = 3-6	Startfkt	-	[Schutzparameter /<1..4> /AWE /Schussmanager /Schuss Strg3]
Schuss 3: AnwurfFk4 	AWE Wiedereinschaltversuch : Startfunktion  Nur verfügbar wenn: Anzahl = 3-6	Startfkt	-	[Schutzparameter /<1..4> /AWE /Schussmanager /Schuss Strg3]
Schuss 4: AnwurfFk1 	AWE Wiedereinschaltversuch : Startfunktion  Nur verfügbar wenn: Anzahl = 4-6	Startfkt	-	[Schutzparameter /<1..4> /AWE /Schussmanager /Schuss Strg4]
Schuss 4: AnwurfFk2 	AWE Wiedereinschaltversuch : Startfunktion  Nur verfügbar wenn: Anzahl = 4-6	Startfkt	-	[Schutzparameter /<1..4> /AWE /Schussmanager /Schuss Strg4]
Schuss 4: AnwurfFk3 	AWE Wiedereinschaltversuch : Startfunktion  Nur verfügbar wenn: Anzahl = 4-6	Startfkt	-	[Schutzparameter /<1..4> /AWE /Schussmanager /Schuss Strg4]
Schuss 4: AnwurfFk4 	AWE Wiedereinschaltversuch : Startfunktion  Nur verfügbar wenn: Anzahl = 4-6	Startfkt	-	[Schutzparameter /<1..4> /AWE /Schussmanager /Schuss Strg4]
Schuss 5: AnwurfFk1 	AWE Wiedereinschaltversuch : Startfunktion  Nur verfügbar wenn: Anzahl = 5-6	Startfkt	-	[Schutzparameter /<1..4> /AWE /Schussmanager /Schuss Strg5]



Parameter	Beschreibung	Einstellbereich	Voreinstellung	Menüpfad
Schuss 5: AnwurfFk2 	AWE Wiedereinschaltversuch : Startfunktion  Nur verfügbar wenn: Anzahl = 5-6	Startfkt	-	[Schutzparameter /<1..4> /AWE /Schussmanager /Schuss Strg5]
Schuss 5: AnwurfFk3 	AWE Wiedereinschaltversuch : Startfunktion  Nur verfügbar wenn: Anzahl = 5-6	Startfkt	-	[Schutzparameter /<1..4> /AWE /Schussmanager /Schuss Strg5]
Schuss 5: AnwurfFk4 	AWE Wiedereinschaltversuch : Startfunktion  Nur verfügbar wenn: Anzahl = 5-6	Startfkt	-	[Schutzparameter /<1..4> /AWE /Schussmanager /Schuss Strg5]
Schuss 6: AnwurfFk1 	AWE Wiedereinschaltversuch : Startfunktion  Nur verfügbar wenn: Anzahl = 6	Startfkt	-	[Schutzparameter /<1..4> /AWE /Schussmanager /Schuss Strg6]
Schuss 6: AnwurfFk2 	AWE Wiedereinschaltversuch : Startfunktion  Nur verfügbar wenn: Anzahl = 6	Startfkt	-	[Schutzparameter /<1..4> /AWE /Schussmanager /Schuss Strg6]
Schuss 6: AnwurfFk3 	AWE Wiedereinschaltversuch : Startfunktion  Nur verfügbar wenn: Anzahl = 6	Startfkt	-	[Schutzparameter /<1..4> /AWE /Schussmanager /Schuss Strg6]
Schuss 6: AnwurfFk4 	AWE Wiedereinschaltversuch : Startfunktion  Nur verfügbar wenn: Anzahl = 6	Startfkt	-	[Schutzparameter /<1..4> /AWE /Schussmanager /Schuss Strg6]

## Zustände der Eingänge des Moduls Automatische Wiedereinschaltung

Bezeichnung	Beschreibung	Rangierung über:
ExBlo1-E	Zustand des Moduleingangs: Externe Blockade1	[Schutzparameter /Globale Schutzpara /AWE /Allg Einstellungen]
ExBlo2-E	Zustand des Moduleingangs: Externe Blockade2	[Schutzparameter /Globale Schutzpara /AWE /Allg Einstellungen]
Ex Schuss Ink-E	Zustand des Moduleingangs: Der AWE Zähler wird durch dieses externe Signal inkrementiert. Diese Funktionalität kann für die Zonenkoordination von vorgelagerten (upstream) Schutzgeräten, die ebenfalls über eine AWE-Funktionalität verfügen, verwendet werden. Achtung dieser Parameter gibt die Funktionalität nur grundsätzlich frei. Die eigentliche Rangierung muss in den Globalen Parametern vorgenommen werden.	[Schutzparameter /Globale Schutzpara /AWE /Allg Einstellungen]
Ex Verrieg-E	Zustand des Moduleingangs: Externe Verriegelung der AWE.	[Schutzparameter /Globale Schutzpara /AWE /Allg Einstellungen]
DI Reset Ex Verrieg-E	Zustand des Moduleingangs: Zurücksetzen des Verriegelungszustands der AWE (wenn Rücksetzen über Digitale Eingänge ermöglicht wurde).	[Schutzparameter /Globale Schutzpara /AWE /Allg Einstellungen]
Scada Reset Ex Verrieg-E	Zustand des Moduleingangs: Rücksetzen des "Verriegelungszustand" der AWE über Scada.	[Schutzparameter /Globale Schutzpara /AWE /Allg Einstellungen]

## Meldungen des Moduls Automatische Wiedereinschaltung (Zustände der Ausgänge)

Meldung	Beschreibung
aktiv	Meldung: aktiv
ExBlo	Meldung: Externe Blockade
Bereitschaft	Meldung: Allgemeine Bereitschaft
t-Blo nach LS man EIN	Meldung: Blockade nach manueller Einschaltung des Leistungsschalters. Dieser Timer wird gestartet, wenn der Leistungsschalter manuell eingeschaltet wurde. Während dieser Timer läuft ist kein AWE Start möglich.
wiedereinschaltbereit	Meldung: Wiedereinschaltbereit
läuft	Meldung: Automatische Wiedereinschaltung läuft
t-Pause	Meldung: Pausenzeit zwischen Schutzauslösung und Wiedereinschaltversuch
LS EIN Bef	Meldung: Einschaltbefehl an den Leistungsschalter
t-Run2Ready	Meldung: Untersuchungszeit: Wenn der Leistungsschalter nach einem Wiedereinschaltversuch für die Dauer dieser Zeit eingeschaltet bleibt, dann war die AWE erfolgreich und das AWE Modul kehrt in den Bereitschaftszustand zurück.
Verr	Meldung: AWE verriegelt
t-Reset Verrieg	Meldung: Verzögerungs-Timer für das Zurücksetzen der AWE Verriegelung. Nachdem vom Gerät das Rücksetzsignal (z.B. über einen digitalen Eingang oder Scada) erkannt wurde, wird das Zurücksetzen der AWE um diese Zeit verzögert.
Blo	Meldung: AWE blockiert
t-Blo Reset	Meldung: Verzögerungs-Timer für das Zurücksetzen der AWE Blockade. Nachdem kein Blockadesignal mehr anliegt, wird das Entblockieren der AWE um diese Zeit verzögert.
erfolgr	Meldung: Automatische Wiedereinschaltung war erfolgreich
fehlgeschl	Meldung: Automatische Wiedereinschaltung fehlgeschlagen
t-AWE Überwachung	Meldung: AWE Überwachung
Vorab Schuss	Steuerung des Vorab-Schusses
Schuss 1	Schusssteuerung
Schuss 2	Schusssteuerung
Schuss 3	Schusssteuerung
Schuss 4	Schusssteuerung
Schuss 5	Schusssteuerung
Schuss 6	Schusssteuerung
Service Alarm 1	Meldung: Service Alarm 1, zu viele Schaltspiele.
Service Alarm 2	Meldung: AWE - Service Alarm 2, zu viele Schaltspiele
Max Schüsse / h übersch	Meldung: Die höchstzulässige Anzahl an Wiedereinschaltversuchen pro Stunde wurde überschritten.
Res Statistik Z	Meldung: Zurücksetzen aller statistischen AWE Zähler: Gesamtanzahl der AWEs, erfolgreiche und erfolglose AWEs
Res Service Z	Meldung: Zurücksetzen der Servicezähler für Alarm und Blockade
Reset Verrieg	Meldung: Die AWE Verriegelung wurde über die Bedieneinheit zurückgesetzt.
Res Max Schüsse / h	Meldung: Der Zähler für die höchstzulässige Anzahl von Wiedereinschaltversuchen pro Stunde, wurde zurückgesetzt.
WiederEinSchStatus	Meldung: WiederEinSchStatus definiert durch die IEC61850:1=Bereit/2=Läuft/3=Erfolgreich

## Werte der Automatischen Wiedereinschaltung

Wert	Beschreibung	Voreinstellung	Wertebereich	Menüpfad
AWE Versuch Nr.	Zähler - Automatische Wiedereinschaltversuche	0	0 - 6	[Betrieb /Zähl und RevDat /AWE]
Gesamt Z	Gesamtanzahl aller durchgeführten Automatischen Wiedereinschaltversuche	0	0 - 65536	[Betrieb /Zähl und RevDat /AWE]
Z erfolgr	Gesamtanzahl erfolgreicher Automatischer Wiedereinschaltungen	0	0 - 65536	[Betrieb /Zähl und RevDat /AWE]
Z fehlgeschl	Gesamtanzahl erfolgloser Automatischer Wiedereinschaltversuche	0	0 - 65536	[Betrieb /Zähl und RevDat /AWE]
Z Service Alarm1	Noch verbleibende Anzahl AWEs bis zum Service Alarm 1	1000	0 - 1000	[Betrieb /Zähl und RevDat /AWE]
Z Service Alarm2	Noch verbleibende Anzahl AWEs bis zum Service Alarm 2	65536	0 - 65536	[Betrieb /Zähl und RevDat /AWE]
Max Schüsse / h Z	Zähler für die höchstzulässige Anzahl von Wiedereinschaltversuchen pro Stunde.	0	0 - 65536	[Betrieb /Zähl und RevDat /AWE]

## Scada Befehle der Automatischen Wiedereinschaltung





Name	Beschreibung
-.-	Keine Rangierung
DNP3.Binären Ausgang0	Virtueller Digitaler Ausgang (für DNP). Dies entspricht einem virtuellen Binären Input des Schutzgeräts.
DNP3.Binären Ausgang1	Virtueller Digitaler Ausgang (für DNP). Dies entspricht einem virtuellen Binären Input des Schutzgeräts.
DNP3.Binären Ausgang2	Virtueller Digitaler Ausgang (für DNP). Dies entspricht einem virtuellen Binären Input des Schutzgeräts.
DNP3.Binären Ausgang3	Virtueller Digitaler Ausgang (für DNP). Dies entspricht einem virtuellen Binären Input des Schutzgeräts.
DNP3.Binären Ausgang4	Virtueller Digitaler Ausgang (für DNP). Dies entspricht einem virtuellen Binären Input des Schutzgeräts.
DNP3.Binären Ausgang5	Virtueller Digitaler Ausgang (für DNP). Dies entspricht einem virtuellen Binären Input des Schutzgeräts.
DNP3.Binären Ausgang6	Virtueller Digitaler Ausgang (für DNP). Dies entspricht einem virtuellen Binären Input des Schutzgeräts.
DNP3.Binären Ausgang7	Virtueller Digitaler Ausgang (für DNP). Dies entspricht einem virtuellen Binären Input des Schutzgeräts.
DNP3.Binären Ausgang8	Virtueller Digitaler Ausgang (für DNP). Dies entspricht einem virtuellen Binären Input des Schutzgeräts.
DNP3.Binären Ausgang9	Virtueller Digitaler Ausgang (für DNP). Dies entspricht einem virtuellen Binären Input des Schutzgeräts.



<i>Name</i>	<i>Beschreibung</i>
IEC61850.VirtEing3	Meldung: Virtueller Eingang (IEC61850 GGIO Ind)
IEC61850.VirtEing4	Meldung: Virtueller Eingang (IEC61850 GGIO Ind)
IEC61850.VirtEing5	Meldung: Virtueller Eingang (IEC61850 GGIO Ind)
IEC61850.VirtEing6	Meldung: Virtueller Eingang (IEC61850 GGIO Ind)
IEC61850.VirtEing7	Meldung: Virtueller Eingang (IEC61850 GGIO Ind)
IEC61850.VirtEing8	Meldung: Virtueller Eingang (IEC61850 GGIO Ind)
IEC61850.VirtEing9	Meldung: Virtueller Eingang (IEC61850 GGIO Ind)
IEC61850.VirtEing10	Meldung: Virtueller Eingang (IEC61850 GGIO Ind)
IEC61850.VirtEing11	Meldung: Virtueller Eingang (IEC61850 GGIO Ind)
IEC61850.VirtEing12	Meldung: Virtueller Eingang (IEC61850 GGIO Ind)
IEC61850.VirtEing13	Meldung: Virtueller Eingang (IEC61850 GGIO Ind)
IEC61850.VirtEing14	Meldung: Virtueller Eingang (IEC61850 GGIO Ind)
IEC61850.VirtEing15	Meldung: Virtueller Eingang (IEC61850 GGIO Ind)
IEC61850.VirtEing16	Meldung: Virtueller Eingang (IEC61850 GGIO Ind)
IEC61850.VirtEing17	Meldung: Virtueller Eingang (IEC61850 GGIO Ind)
IEC61850.VirtEing18	Meldung: Virtueller Eingang (IEC61850 GGIO Ind)
IEC61850.VirtEing19	Meldung: Virtueller Eingang (IEC61850 GGIO Ind)
IEC61850.VirtEing20	Meldung: Virtueller Eingang (IEC61850 GGIO Ind)
IEC61850.VirtEing21	Meldung: Virtueller Eingang (IEC61850 GGIO Ind)
IEC61850.VirtEing22	Meldung: Virtueller Eingang (IEC61850 GGIO Ind)
IEC61850.VirtEing23	Meldung: Virtueller Eingang (IEC61850 GGIO Ind)
IEC61850.VirtEing24	Meldung: Virtueller Eingang (IEC61850 GGIO Ind)
IEC61850.VirtEing25	Meldung: Virtueller Eingang (IEC61850 GGIO Ind)
IEC61850.VirtEing26	Meldung: Virtueller Eingang (IEC61850 GGIO Ind)
IEC61850.VirtEing27	Meldung: Virtueller Eingang (IEC61850 GGIO Ind)
IEC61850.VirtEing28	Meldung: Virtueller Eingang (IEC61850 GGIO Ind)
IEC61850.VirtEing29	Meldung: Virtueller Eingang (IEC61850 GGIO Ind)
IEC61850.VirtEing30	Meldung: Virtueller Eingang (IEC61850 GGIO Ind)
IEC61850.VirtEing31	Meldung: Virtueller Eingang (IEC61850 GGIO Ind)
IEC61850.VirtEing32	Meldung: Virtueller Eingang (IEC61850 GGIO Ind)
IEC61850.SPSCO1	Statusbit, die von Clients (z.B. Leittechnik) gesetzt werden können (Single Point Controllable Status Output)
IEC61850.SPSCO2	Statusbit, die von Clients (z.B. Leittechnik) gesetzt werden können (Single Point Controllable Status Output)
IEC61850.SPSCO3	Statusbit, die von Clients (z.B. Leittechnik) gesetzt werden können (Single Point Controllable Status Output)
IEC61850.SPSCO4	Statusbit, die von Clients (z.B. Leittechnik) gesetzt werden können (Single Point Controllable Status Output)
IEC61850.SPSCO5	Statusbit, die von Clients (z.B. Leittechnik) gesetzt werden können (Single Point Controllable Status Output)
IEC61850.SPSCO6	Statusbit, die von Clients (z.B. Leittechnik) gesetzt werden können (Single Point Controllable Status Output)
IEC61850.SPSCO7	Statusbit, die von Clients (z.B. Leittechnik) gesetzt werden können (Single Point Controllable Status Output)
IEC61850.SPSCO8	Statusbit, die von Clients (z.B. Leittechnik) gesetzt werden können (Single Point Controllable Status Output)
IEC61850.SPSCO9	Statusbit, die von Clients (z.B. Leittechnik) gesetzt werden können (Single Point Controllable Status Output)
IEC61850.SPSCO10	Statusbit, die von Clients (z.B. Leittechnik) gesetzt werden können (Single Point Controllable Status Output)

<i>Name</i>	<i>Beschreibung</i>
IEC61850.SPCSO11	Statusbit, die von Clients (z.B. Leittechnik) gesetzt werden können (Single Point Controllable Status Output)
IEC61850.SPCSO12	Statusbit, die von Clients (z.B. Leittechnik) gesetzt werden können (Single Point Controllable Status Output)
IEC61850.SPCSO13	Statusbit, die von Clients (z.B. Leittechnik) gesetzt werden können (Single Point Controllable Status Output)
IEC61850.SPCSO14	Statusbit, die von Clients (z.B. Leittechnik) gesetzt werden können (Single Point Controllable Status Output)
IEC61850.SPCSO15	Statusbit, die von Clients (z.B. Leittechnik) gesetzt werden können (Single Point Controllable Status Output)
IEC61850.SPCSO16	Statusbit, die von Clients (z.B. Leittechnik) gesetzt werden können (Single Point Controllable Status Output)
IEC 103.Leittechnik Bef 1	Leittechnik Befehl
IEC 103.Leittechnik Bef 2	Leittechnik Befehl
IEC 103.Leittechnik Bef 3	Leittechnik Befehl
IEC 103.Leittechnik Bef 4	Leittechnik Befehl
IEC 103.Leittechnik Bef 5	Leittechnik Befehl
IEC 103.Leittechnik Bef 6	Leittechnik Befehl
IEC 103.Leittechnik Bef 7	Leittechnik Befehl
IEC 103.Leittechnik Bef 8	Leittechnik Befehl
IEC 103.Leittechnik Bef 9	Leittechnik Befehl
IEC 103.Leittechnik Bef 10	Leittechnik Befehl
Profibus.Leittechnik Bef 1	Leittechnik Befehl
Profibus.Leittechnik Bef 2	Leittechnik Befehl
Profibus.Leittechnik Bef 3	Leittechnik Befehl
Profibus.Leittechnik Bef 4	Leittechnik Befehl
Profibus.Leittechnik Bef 5	Leittechnik Befehl
Profibus.Leittechnik Bef 6	Leittechnik Befehl
Profibus.Leittechnik Bef 7	Leittechnik Befehl
Profibus.Leittechnik Bef 8	Leittechnik Befehl
Profibus.Leittechnik Bef 9	Leittechnik Befehl
Profibus.Leittechnik Bef 10	Leittechnik Befehl
Profibus.Leittechnik Bef 11	Leittechnik Befehl
Profibus.Leittechnik Bef 12	Leittechnik Befehl
Profibus.Leittechnik Bef 13	Leittechnik Befehl
Profibus.Leittechnik Bef 14	Leittechnik Befehl
Profibus.Leittechnik Bef 15	Leittechnik Befehl
Profibus.Leittechnik Bef 16	Leittechnik Befehl

## Globale Parameter der AWE Abbruch Funktionen

Parameter	Beschreibung	Einstellbereich	Voreinstellung	Menüpfad
Abbr: 1 	Abbruch des AWE-Zyklus, wenn der Status des rangierten Signals wahr ist. Bei aktivem Status der Funktion wird die AWE abgebrochen.	1..n, Rangierliste	-.-	[Schutzparameter /Globale Schutzpara /AWE /Blo Fk]
Abbr: 2 	Abbruch des AWE-Zyklus, wenn der Status des rangierten Signals wahr ist. Bei aktivem Status der Funktion wird die AWE abgebrochen.	1..n, Rangierliste	-.-	[Schutzparameter /Globale Schutzpara /AWE /Blo Fk]
Abbr: 3 	Abbruch des AWE-Zyklus, wenn der Status des rangierten Signals wahr ist. Bei aktivem Status der Funktion wird die AWE abgebrochen.	1..n, Rangierliste	-.-	[Schutzparameter /Globale Schutzpara /AWE /Blo Fk]
Abbr: 4 	Abbruch des AWE-Zyklus, wenn der Status des rangierten Signals wahr ist. Bei aktivem Status der Funktion wird die AWE abgebrochen.	1..n, Rangierliste	-.-	[Schutzparameter /Globale Schutzpara /AWE /Blo Fk]
Abbr: 5 	Abbruch des AWE-Zyklus, wenn der Status des rangierten Signals wahr ist. Bei aktivem Status der Funktion wird die AWE abgebrochen.	1..n, Rangierliste	-.-	[Schutzparameter /Globale Schutzpara /AWE /Blo Fk]
Abbr: 6 	Abbruch des AWE-Zyklus, wenn der Status des rangierten Signals wahr ist. Bei aktivem Status der Funktion wird die AWE abgebrochen.	1..n, Rangierliste	-.-	[Schutzparameter /Globale Schutzpara /AWE /Blo Fk]



## Zustände der Eingänge der AWE Abbruch Funktionen

<i>Bezeichnung</i>	<i>Beschreibung</i>	<i>Rangierung über:</i>
Abbr: 1	Abbruch des AWE-Zyklus, wenn der Status des rangierten Signals wahr ist. Bei aktivem Status der Funktion wird die AWE abgebrochen.	[Schutzparameter /Globale Schutzpara /AWE /Blo Fk]
Abbr: 2	Abbruch des AWE-Zyklus, wenn der Status des rangierten Signals wahr ist. Bei aktivem Status der Funktion wird die AWE abgebrochen.	[Schutzparameter /Globale Schutzpara /AWE /Blo Fk]
Abbr: 3	Abbruch des AWE-Zyklus, wenn der Status des rangierten Signals wahr ist. Bei aktivem Status der Funktion wird die AWE abgebrochen.	[Schutzparameter /Globale Schutzpara /AWE /Blo Fk]
Abbr: 4	Abbruch des AWE-Zyklus, wenn der Status des rangierten Signals wahr ist. Bei aktivem Status der Funktion wird die AWE abgebrochen.	[Schutzparameter /Globale Schutzpara /AWE /Blo Fk]
Abbr: 5	Abbruch des AWE-Zyklus, wenn der Status des rangierten Signals wahr ist. Bei aktivem Status der Funktion wird die AWE abgebrochen.	[Schutzparameter /Globale Schutzpara /AWE /Blo Fk]
Abbr: 6	Abbruch des AWE-Zyklus, wenn der Status des rangierten Signals wahr ist. Bei aktivem Status der Funktion wird die AWE abgebrochen.	[Schutzparameter /Globale Schutzpara /AWE /Blo Fk]

## AWE Startfunktionen

Name	Beschreibung
-	Keine Rangierung
I[1]	Phasenstromschutz-Stufe
I[2]	Phasenstromschutz-Stufe
I[3]	Phasenstromschutz-Stufe
I[4]	Phasenstromschutz-Stufe
I[5]	Phasenstromschutz-Stufe
I[6]	Phasenstromschutz-Stufe
IE[1]	Erdstromschutz-Stufe
IE[2]	Erdstromschutz-Stufe
IE[3]	Erdstromschutz-Stufe
IE[4]	Erdstromschutz-Stufe
I2>[1]	Schiefast-Stufe
I2>[2]	Schiefast-Stufe
ExS[1]	Externer Schutz - Modul
ExS[2]	Externer Schutz - Modul
ExS[3]	Externer Schutz - Modul
ExS[4]	Externer Schutz - Modul

## ExS - Externer Schutz

Verfügbare Stufen:

ExS[1] ,ExS[2] ,ExS[3] ,ExS[4]

### HINWEIS

Alle 4 Stufen des Externen Schutzes *Exp[1]...[4]* sind gleich aufgebaut.

Über das Modul *Externer Schutz* können Auslösebefehle, Alarmer und Blockaden externer Schutzgeräte in die Gerätefunktionalität mit eingebunden werden. Darüber hinaus können Geräte, die über keine eigenen Kommunikationsschnittstellen verfügen, mit an die Leittechnik angebunden werden.

ExS[1]...[n]

name = ExS[1]...[n]

\*=Wenn kein Signal auf den Alarmeingang rangiert wurde

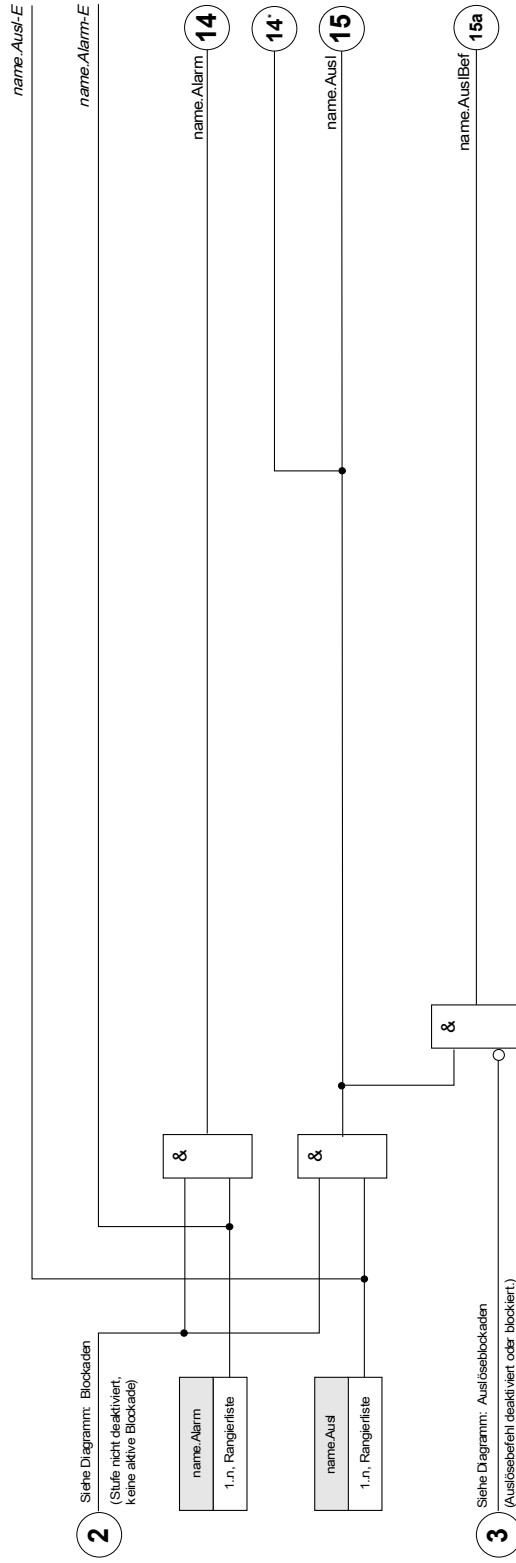

## Projektierungs-Parameter des Moduls Externer Schutz

Parameter	Beschreibung	Optionen	Voreinstellung	Menüpfad
Modus 	Modus	nicht verwenden, verwenden	nicht verwenden	[Projektierung]

## Globale Parameter des Moduls Externer Schutz

Parameter	Beschreibung	Einstellbereich	Voreinstellung	Menüpfad
ExBlo1 	Externe Blockade des Moduls, wenn die Blockade in einem Parametersatz erlaubt wurde und der Status der rangierten Meldung wahr ist.	1..n, Rangierliste	-.-	[Schutzparameter /Globale Schutzpara /ExS /ExS[1]]
ExBlo2 	Externe Blockade des Moduls, wenn die Blockade in einem Parametersatz erlaubt wurde und der Status der rangierten Meldung wahr ist.	1..n, Rangierliste	-.-	[Schutzparameter /Globale Schutzpara /ExS /ExS[1]]
ExBlo AuslBef 	Externe Blockade des Auslösekommandos des Moduls/der Stufe, wenn die Blockade in einem Parametersatz erlaubt wurde und der Zustand der rangierten Meldung wahr ist.	1..n, Rangierliste	-.-	[Schutzparameter /Globale Schutzpara /ExS /ExS[1]]
Alarm 	Rangierung für Externen Alarm	1..n, Rangierliste	-.-	[Schutzparameter /Globale Schutzpara /ExS /ExS[1]]
Ausl 	Externe Auslösung des Leistungsschalters wenn der Status des rangierten Signals wahr ist.	1..n, Rangierliste	-.-	[Schutzparameter /Globale Schutzpara /ExS /ExS[1]]

## Satz-Parameter des Moduls Externer Schutz

Parameter	Beschreibung	Einstellbereich	Voreinstellung	Menüpfad
 Funktion	Modul bzw. Stufe dauerhaft aktivieren oder deaktivieren	inaktiv, aktiv	inaktiv	[Schutzparameter /<1..4> /ExS /ExS[1]]
 ExBlo Fk	Blockade des Moduls bzw. der Stufe aktivieren (erlauben) / inaktivieren (nicht erlauben). Dieser Parameter kann nur im Zusammenhang mit dem gleichnamigen globalen Schutzparameter, dem ein Signal aus der Rangierliste zugeordnet wurde, wirksam werden. Bei aktivem Status des rangierten Signals werden diejenigen Stufen der Schutzfunktionen blockiert, die mit "ExBlo Fk = aktiv" parametrier sind!	inaktiv, aktiv	inaktiv	[Schutzparameter /<1..4> /ExS /ExS[1]]
 Blo AuslBef	Dauerhafte Blockade des Auslösekommandos des Moduls bzw. der Stufe.	inaktiv, aktiv	inaktiv	[Schutzparameter /<1..4> /ExS /ExS[1]]
 ExBlo AuslBef Fk	Blockade des Auslösekommandos des Moduls bzw. der Stufe aktivieren (erlauben) / inaktivieren (nicht erlauben). Dieser Parameter kann nur im Zusammenhang mit dem gleichnamigen globalen Schutzparameter, dem ein Signal aus der Rangierliste zugeordnet wurde, wirksam werden. Bei aktivem Status des rangierten Signals wird der Auslösebefehl in den Stufen / Modulen der Schutzfunktionen blockiert, die mit "ExBlo AuslBef Fk = aktiv" parametrier sind!	inaktiv, aktiv	inaktiv	[Schutzparameter /<1..4> /ExS /ExS[1]]

## Zustände der Eingänge des Moduls Externer Schutz

Bezeichnung	Beschreibung	Rangierung über:
ExBlo1-E	Zustand des Moduleingangs: Externe Blockade1	[Schutzparameter /Globale Schutzpara /ExS /ExS[1]]
ExBlo2-E	Zustand des Moduleingangs: Externe Blockade2	[Schutzparameter /Globale Schutzpara /ExS /ExS[1]]
ExBlo AuslBef-E	Zustand des Moduleingangs: Externe Blockade des Auslösebefehls	[Schutzparameter /Globale Schutzpara /ExS /ExS[1]]
Alarm-E	Zustand des Moduleingangs: Alarm	[Schutzparameter /Globale Schutzpara /ExS /ExS[1]]
Ausl-E	Zustand des Moduleingangs: Auslösebefehl	[Schutzparameter /Globale Schutzpara /ExS /ExS[1]]

## Meldungen des Moduls Externer Schutz (Zustände der Ausgänge)

Meldung	Beschreibung
aktiv	Meldung: aktiv
ExBlo	Meldung: Externe Blockade
Blo AuslBef	Meldung: Auslösebefehl blockiert
ExBlo AuslBef	Meldung: Externe Blockade des Auslösekommandos
Alarm	Meldung: Alarm
Ausl	Meldung: Auslösung
AuslBef	Meldung: Auslösebefehl

## **Inbetriebnahme: Externer Schutz**

### *Gegenstand der Prüfung*

Überprüfen des Moduls Externer Schutz.

### *Benötigte Geräte*

- Abhängig von der Anwendung

### *Durchführung*

Simulieren Sie die Funktionalität des Externen Schutzes (Alarm, Auslösung, Blockade ...) durch entsprechendes Beschalten der Digitalen Eingänge.

### *Erfolgreiches Testergebnis*

Alle Externen Alarme, Externen Auslösebefehle und Externen Blockaden werden vom Gerät erkannt und entsprechend weiterverarbeitet.

# Überwachung

## LSV - Schalterversager [50BF\*/62BF]

\*=Nur verfügbar in Schutzrelais die Ströme messen können.

Verfügbare Stufen:  
LSV

### Prinzip – Generelle Verwendung

Mittels des Schalterversagerschutzes werden nicht ausgeführte Auslösebefehle eines Leistungsschalters erkannt (z. B. defekter Leistungsschalter). Diese Meldung wird über ein Ausgangsrelais oder die Leittechnik (SCADA) an einen übergeordneten Leistungsschalter (z. B. Einspeisung auf die Sammelschiene) weitergereicht. Je nach bestellter Gerätevariante oder -typ stehen unterschiedliche Methoden zur Erkennung eines Schalterversagers zur Verfügung.

#### *Start des LSV-Timers – Trigger*

Wenn das LSV Modul getriggert wird, dann wird die Verzögerungszeit (Timer) gestartet. Der Timer läuft weiter, auch wenn das Triggersignal nun wieder abfällt. Wird der gestartete Timer nicht gestoppt, dann wird nach Ablauf dieser Zeit ein Auslösebefehl ausgegeben. Dieser dient dazu, den übergeordneten Leistungsschalter (Backup) auszuschalten.

#### *Stopp des LSV*

Der Timer wird gestoppt, wenn das erfolgreiche Öffnen des Schaltgeräts erkannt wurde. Je nach Überwachungsmethode wird der Timer gestoppt, wenn die Ströme unter die Stromschwelle zurückfallen, die Stellungsmeldekontakte ein erfolgreiches Öffnen des Leistungsschalters indizieren, oder eine Kombination aus beiden. Das LSV-Modul befindet sich im Zurückweisungsmodus solange bis das Triggersignal zurückfällt.

#### *Erkennen des Schalterversagers*

Je nach Überwachungsschema wird das LSV Signal nach Ablauf des Verzögerungs-Timers gesetzt, wenn entweder:

- die Ströme noch nicht unter die Stromschwelle zurückgefallen sind oder
- die Stellungsmeldungen einen geschlossenen Leistungsschalter indizieren
- oder beides.

#### *Zurückweisungsmodus des LSVs*

Wenn das erfolgreiche Öffnen des Leistungsschalters erkannt wurde, die Triggerbedingungen des LSV aber noch anstehen, wechselt das LSV-Modul in den Zurückweisungsmodus.

#### *Erneute Bereitschaft*

Wenn die Triggerbedingungen abgefallen sind, wechselt das LSV-Modul in den Stand-by zurück.

#### *Verriegelung*

Gleichzeitig mit dem LSV-Signal wird ein Verriegelungssignal gesetzt. Das Verriegelungssignal ist eine



Dauermeldung. Diese muss am HMI manuell quittiert werden.

### HINWEIS

#### Hinweis zu Geräten mit Wide Frequency Range:

**Sobald die Frequenz um mehr als 5% von der Nennfrequenz abweicht wird die Überwachungsmethode 50BF blockiert und die Überwachungsmethode „50BF und LS Pos“ arbeitet während dieser Dauer nach der Überwachungsmethode „LS Pos“.**

## Überwachungsmethoden

Je nach Gerätevariante oder -typ stehen bis zu drei Überwachungsmethoden zur Erkennung eines Leistungsschaltersversagers zur Verfügung.

### *50BF\**

Falls der Strom nach einem abgesetzten Auslösebefehl nicht innerhalb der parametrisierten Verzögerungszeit unterhalb des parametrisierten Grenzwerts liegt, so liegt ein Leistungsschaltersversager vor und es wird eine Meldung generiert.

Diese Variante kann in Stromrelais verwendet werden.

### *LS Pos*

Falls die Stellungsmeldekontakte nach einem abgesetzten Auslösebefehl nicht innerhalb der parametrisierten Verzögerungszeit das erfolgreiche Öffnen des Leistungsschalters indizieren, so liegt ein Leistungsschaltersversager vor und es wird eine Meldung generiert.

Diese Variante kann in allen Relaisarten verwendet werden. Diese Methode empfiehlt sich insbesondere wenn ein Leistungsschaltersversagen erkannt werden soll während keine oder nur geringe Ströme fließen (z.B. Überfrequenz oder Überspannungsüberwachung bei geringem oder gar keinem Lastfluss).

### *50 BF und LS Pos\**

Falls der Strom nach einem abgesetzten Auslösebefehl nicht innerhalb der parametrisierten Verzögerungszeit unterhalb des parametrisierten Grenzwerts liegt und gleichzeitig durch die Stellungsmeldekontakte ein erfolgreiches Öffnen des Leistungsschalters indiziert wird, so liegt ein Leistungsschaltersversager vor und es wird eine Meldung generiert.

Diese Variante empfiehlt sich, wenn das erfolgreiche Erkennen des Abschaltens doppelt abgesichert werden soll. In dieser Variante wird ein Auslösebefehl auf den übergeordneten Leistungsschalter ausgegeben auch dann, wenn die Stellungsmeldekontakte fälschlicherweise ein erfolgreiches Öffnen des Leistungsschalters signalisieren oder wenn die Strommessung fälschlicherweise ein erfolgreiches Öffnen des Leistungsschalters vermuten lässt.

\*=Nur verfügbar in Schutzrelais die Ströme messen können.

## Trigger-Modi

Der Anwender kann zwischen drei unterschiedlichen Trigger Modi wählen. Darüber hinaus können drei weitere Auslösebefehle (von Schutzmodulen) als Triggersignal für den Leistungsschaltversagerschutz rangiert werden auch wenn sie im Auslösemanager nicht auf den Leistungsschalter rangiert sind.

- *Alle Aust.* Alle Auslösebefehle, die auf einen Leistungsschalter rangiert sind (innerhalb des Auslöse Managers) triggern den Leistungsschaltversagerschutz (siehe Abschnitt „Triggersignale des Leistungsschaltversagerschutzes“).
- *Strom Aust.* Alle Auslösebefehle von Stromschutzfunktionen, die auf einen Leistungsschalter rangiert sind (innerhalb des Auslöse Managers) triggern den Leistungsschaltversagerschutz. Dieser Modus ist nur in Schutzrelais verfügbar, die über eine Strommesskarte verfügen (siehe Abschnitt „Triggersignale des Leistungsschaltversagerschutzes“).
- *ExS Fk.* Alle externen Auslösebefehle, die auf einen Leistungsschalter rangiert sind (innerhalb des Auslöse Managers) triggern den Leistungsschaltversagerschutz (siehe Abschnitt „Triggersignale des Leistungsschaltversagerschutzes“).
- Zusätzlich kann der Anwender „keine“ auswählen. (z. B. wenn der Anwender einen oder mehrere der zusätzlich verfügbaren Triggereingänge verwenden will).

### HINWEIS

Der Leistungsschaltversagerschutz kann nur von solchen Auslösebefehlen gestartet werden, die auf den entsprechenden Leistungsschalter innerhalb des Auslösemanagers rangiert wurden. Dies gilt jedoch nicht für die drei zusätzlichen Trigger 1-3.

### HINWEIS

Gilt nur für Geräte mit mehr als einer Strommesskarte: Legen Sie die Wicklungsseite fest (Leistungsschalter, Wicklung), die überwacht werden soll.

### HINWEIS

Dieser Hinweis gilt nur für Geräte mit Steuerfunktion! Für diese Schutzfunktion ist es erforderlich, dass ihr ein Schaltgerät (Leistungsschalter) zugeordnet (rangiert) wird.

## Wiedereinschaltsperr

Wenn ein Leistungsschaltversager erkannt wurde, dann wird ein selbthaltendes Signal generiert. Dieses Signal kann dazu verwendet werden, den Leistungsschalter gegen erneutes Einschalten zu verriegeln.

**Tabellarische Zusammenfassung**

	<b>Überwachungsmethoden</b>		
	Wo einstellen? In [Schutzparameter\Globale Schutzpara\Überwachung\LSV]		
	LS Pos <sup>2)</sup>	50BF <sup>3)</sup>	LS Pos und 50BF <sup>4)</sup>
<p><i>Welches Schaltgerät soll überwacht werden?</i></p> <p>Wo einstellen? In [Schutzparameter\Globale Schutzpara\Überwachung\LSV]</p>	<p>Auswahl des zu überwachenden Schaltgeräts.</p> <p>(Nur wenn mehr als ein Schaltgerät verfügbar ist)</p>	<p>Auswahl des zu überwachenden Schaltgeräts.</p> <p>(Nur wenn mehr als ein Schaltgerät verfügbar ist)</p>	<p>Auswahl des zu überwachenden Schaltgeräts.</p> <p>(Nur wenn mehr als ein Schaltgerät verfügbar ist)</p>
<p><i>Trigger Modi</i></p> <p>(Wer startet das LSV-Modul?)</p> <p>Wo einstellen? In [Schutzparameter\Globale Schutzpara\Überwachung\LSV]</p>	<p>Alle Auslösebefehle<sup>5)</sup></p> <p>oder</p> <p>Nur Strom-Auslösebef.<sup>5)</sup></p> <p>oder</p> <p>Externes Signal<sup>5)</sup></p> <p>...und der Leistungsschalter ist geschlossen und das LSV-Modul ist bereit (Stand-by)</p>	<p>Alle Auslösebefehle<sup>5)</sup></p> <p>oder</p> <p>Nur Strom-Auslösebef.<sup>5)</sup></p> <p>oder</p> <p>Externes Signal<sup>5)</sup></p> <p>...und das LSV-Modul ist bereit (Stand-by)</p>	<p>Alle Auslösebefehle<sup>5)</sup></p> <p>oder</p> <p>Nur Strom-Auslösebef.<sup>5)</sup></p> <p>oder</p> <p>Externes Signal<sup>5)</sup></p> <p>...und der Leistungsschalter ist geschlossen und das LSV-Modul ist bereit (Stand-by)</p>
<p><i>Wer stoppt den LSV-Timer?</i></p> <p>Nach dem Abbruch des Timers wechselt das LSV-Modul in den Zustand "Zurückweisung/Rejected". Das LSV-Modul wechselt wieder in den "Stand-by", wenn die Triggerbedingungen abgefallen sind.</p>	<p>Stellungsmeldekontakt indiziert geöffnetes Schaltgerät</p>	<p>Strom ist unter die I&lt;-Schwelle<sup>1)</sup> gefallen</p>	<p>Stellungsmeldekontakt indiziert geöffnetes Schaltgerät <b>und</b> Strom ist unter die I&lt;-Schwelle<sup>1)</sup> gefallen</p>
<p><i>Wann wird ein Schalterversager erkannt?</i></p> <p>...und ein Auslösebefehl auf den übergeordneten Schalter ausgegeben?</p>	<p>Wenn der LSV-Timer abgelaufen ist</p>	<p>Wenn der LSV-Timer abgelaufen ist</p>	<p>Wenn der LSV-Timer abgelaufen ist</p>
<p><i>Wann fällt der Auslösebefehl auf den übergeordneten Leistungsschalter zurück?</i></p>	<p>Wenn die Stellungsmeldekontakte einen offenen Schalter indizieren <b>und</b> wenn die Triggerbedingung abgefallen ist</p>	<p>Wenn der gemessene Strom unterhalb von I&lt; gefallen ist <b>und</b> wenn die Triggerbedingung abgefallen ist</p>	<p>Wenn die Stellungsmeldekontakte einen offenen Schalter indizieren <b>und</b> wenn der gemessene Strom unterhalb von I&lt; gefallen ist <b>und</b> wenn die Triggerbedingung abgefallen ist</p>

<sup>1)</sup> Es wird empfohlen, den Schwellwert auf einen Wert leicht unterhalb des minimalen zu erwartenden Fehlerstroms zu setzen. Dadurch kann die Verzögerungszeit (Timer) des LSV-Moduls verringert werden und somit die thermische und mechanische Belastung der Betriebsmittel im Schaltersversagerfall reduziert werden. Zu niedrige Schwellwerte führen dazu, dass das LSV-Modul mehr Zeit benötigt um den Offen-Zustand des Leistungsschalters zu erkennen, dieser Effekt wird insbesondere durch Transiente Vorgänge verstärkt.

Merke: Verzögerungszeit des LSV-Moduls = Mindestverzögerungszeit des Backup-Schutzes!

2), 3), 4)

In allen Geräten verfügbar mit entsprechender Software	Verfügbar in Schutzrelais die Ströme messen	Verfügbar in Schutzrelais die Ströme messen
--	---	---

5)

Nur wenn die Signale im Auslösemanager auch auf den Leistungsschalter rangiert sind.

Leistungsschaltversagerschutz für Geräte mit Strommessung

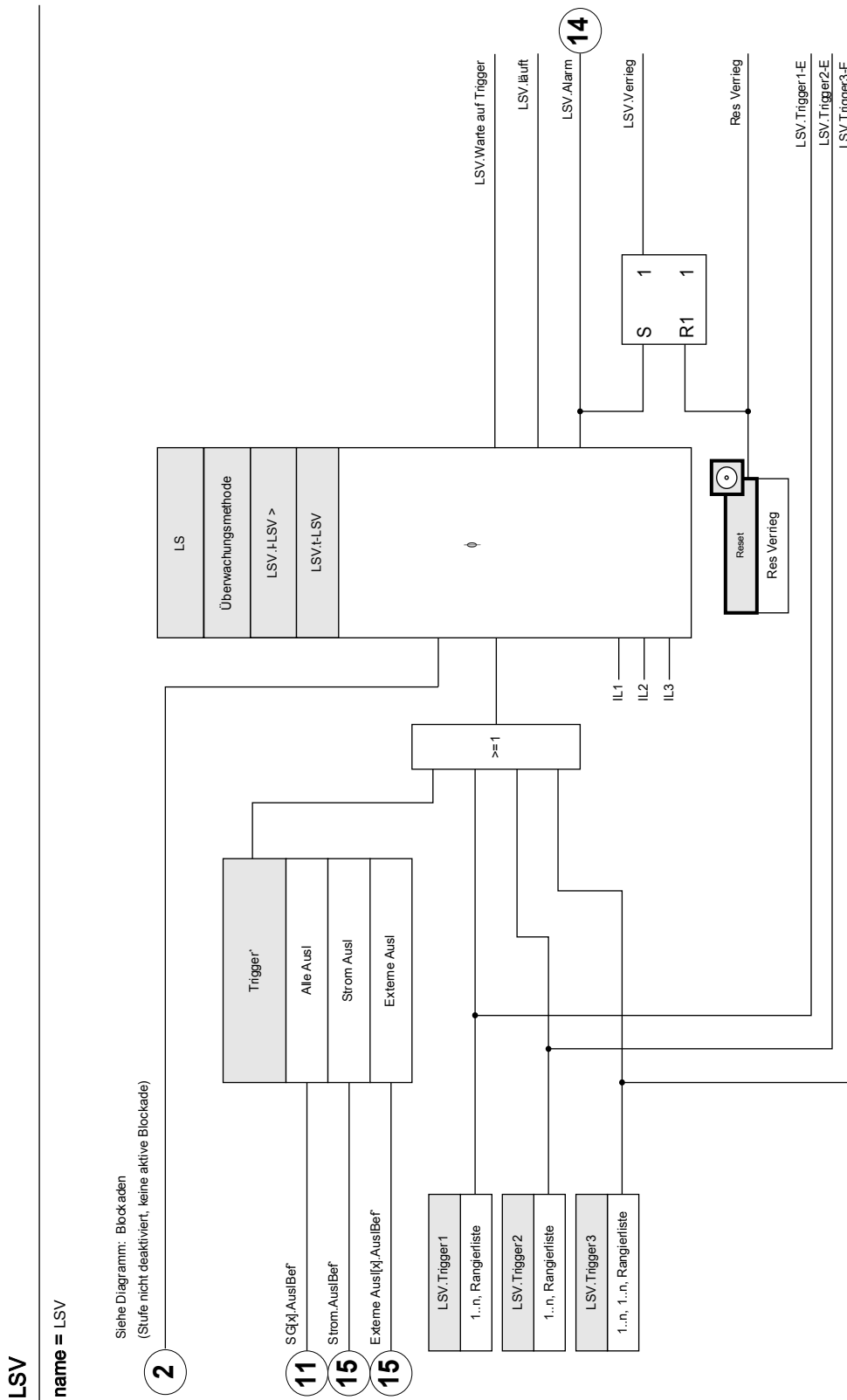

\*Das LSV-Modul kann nur von Auslösebefehlen getriggert werden, die im Auslösemanager auf das Schaltgerät rangiert wurden.

Leistungsschaltersversagerschutz für Geräte die nur Spannungen messen können

LSV

name = LSV

Siehe Diagramm: Blockaden  
(Stufe nicht deaktiviert, keine aktive Blockade)

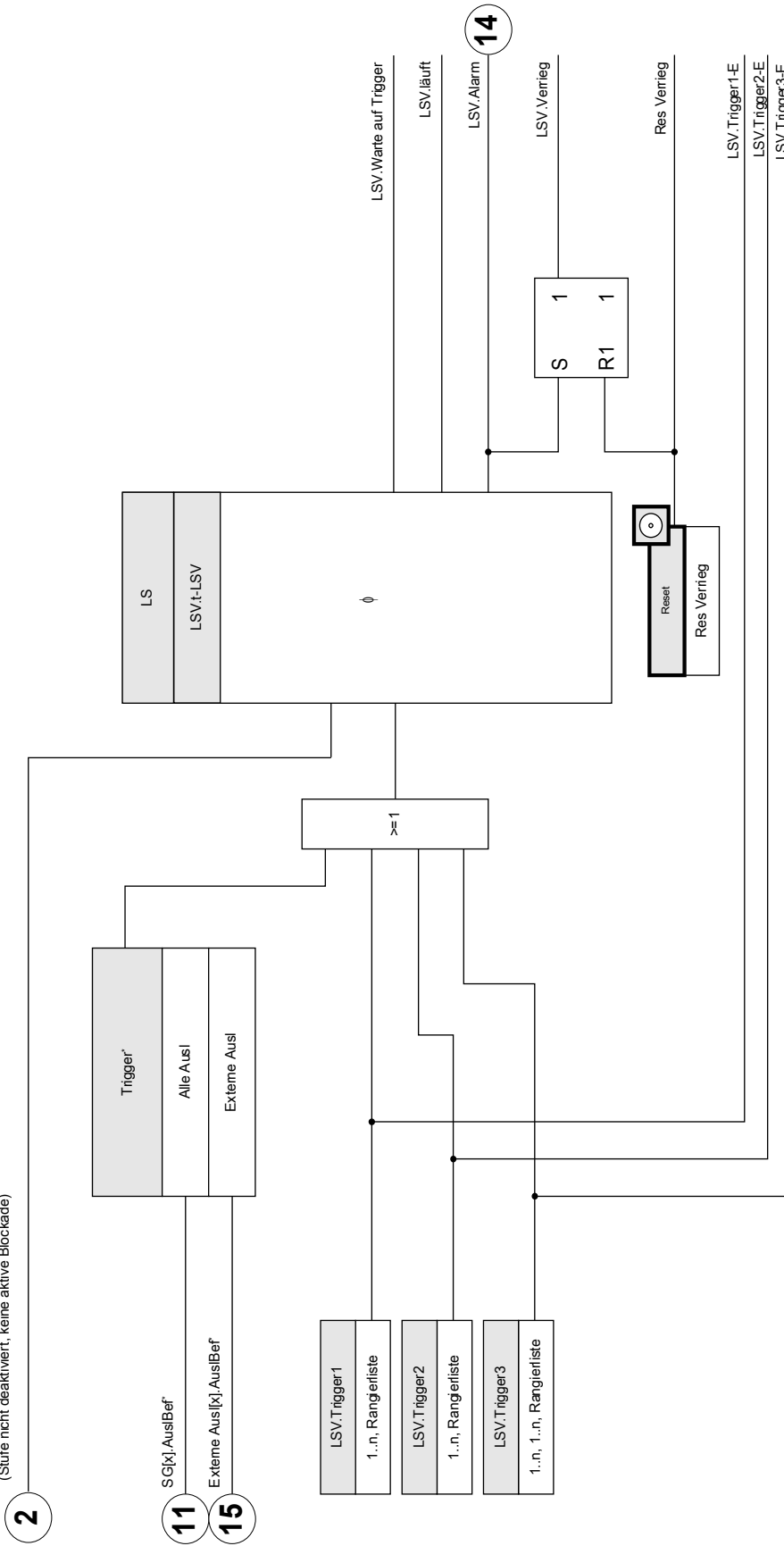

Das LSV-Modul kann nur von Auslösebefehlen getriggert werden, die im Auslösemanager auf das Schaltergerät rangiert wurden.

## Projektierungsparameter des LSV

Parameter	Beschreibung	Optionen	Voreinstellung	Menüpfad
Modus 	Modus	nicht verwenden, verwenden	nicht verwenden	[Projektierung]

## Globale Schutzparameter des LSV

Parameter	Beschreibung	Einstellbereich	Voreinstellung	Menüpfad
Überwachungsmethode 	Überwachungsmethode	50BF, LS Pos, 50BF und LS Pos	50BF	[Schutzparameter /Globale Schutzpara /Überwachung /LSV]
ExBlo1 	Externe Blockade des Moduls, wenn die Blockade in einem Parametersatz erlaubt wurde und der Status der rangierten Meldung wahr ist.	1..n, Rangierliste	-.-	[Schutzparameter /Globale Schutzpara /Überwachung /LSV]
ExBlo2 	Externe Blockade des Moduls, wenn die Blockade in einem Parametersatz erlaubt wurde und der Status der rangierten Meldung wahr ist.	1..n, Rangierliste	-.-	[Schutzparameter /Globale Schutzpara /Überwachung /LSV]
Trigger 	Legt fest, wodurch der Leistungsschaltersversagerschutz getriggert werden soll.	-. -, Alle Ausl, Externe Ausl, Strom Ausl	Alle Ausl	[Schutzparameter /Globale Schutzpara /Überwachung /LSV]
Trigger1 	Trigger der den LSV startet	Trigger	-.-	[Schutzparameter /Globale Schutzpara /Überwachung /LSV]
Trigger2 	Trigger der den LSV startet	Trigger	-.-	[Schutzparameter /Globale Schutzpara /Überwachung /LSV]

## Überwachung

---

<i>Parameter</i>	<i>Beschreibung</i>	<i>Einstellbereich</i>	<i>Voreinstellung</i>	<i>Menüpfad</i>
Trigger3 	Trigger der den LSV startet	Trigger	-.-	[Schutzparameter /Globale Schutzpara /Überwachung /LSV]

## Direktkommandos des LSV





<i>Parameter</i>	<i>Beschreibung</i>	<i>Einstellbereich</i>	<i>Voreinstellung</i>	<i>Menüpfad</i>
Res Verrieg 	Zurücksetzen der Verriegelung	inaktiv, aktiv	inaktiv	[Betrieb /Reset]



## Satz-Parameter des Leistungsschaltersversagerschutzes

**HINWEIS** Um Fehlauslösungen des Leistungsschaltersversagerschutzes zu verhindern, müssen Sie sicherstellen, dass die Verzögerungszeit des Leistungsschaltersversagerschutzes größer ist als die Summe aus:

- Kommandozeit des Relais
- +Schalt ereigenzeit (siehe Technische Daten des Herstellers des Leistungsschalters)
- +Rückfallzeit (Strom- oder Stellungsmeldekontakt)
- +Sicherheitszuschlag

Parameter	Beschreibung	Einstellbereich	Voreinstellung	Menüpfad
Funktion 	Modul bzw. Stufe dauerhaft aktivieren oder deaktivieren	inaktiv, aktiv	inaktiv	[Schutzparameter /<1..4> /Überwachung /LSV]
ExBlo Fk 	Blockade des Moduls bzw. der Stufe aktivieren (erlauben) / inaktivieren (nicht erlauben). Dieser Parameter kann nur im Zusammenhang mit dem gleichnamigen globalen Schutzparameter, dem ein Signal aus der Rangierliste zugeordnet wurde, wirksam werden. Bei aktivem Status des rangierten Signals werden diejenigen Stufen der Schutzfunktionen blockiert, die mit "ExBlo Fk = aktiv" parametrier sind!	inaktiv, aktiv	inaktiv	[Schutzparameter /<1..4> /Überwachung /LSV]
I-LSV > 	Ein Leistungsschaltersversager-Alarm wird dann ausgegeben, wenn dieser Schwellwert nach Ablauf des Timers immer noch überschritten ist (50 BF).  Nur verfügbar wenn: Überwachungsmethode50BF = oder Überwachungsmethode = 50BF und LS Pos	0.02 - 4.00In	0.02In	[Schutzparameter /<1..4> /Überwachung /LSV]
t-LSV 	Verzögerungszeit bis zum Leistungsschaltersversager-Alarm	0.00 - 10.00s	0.20s	[Schutzparameter /<1..4> /Überwachung /LSV]

## Zustände der Eingänge des Leistungsschaltversagerschutzes

Bezeichnung	Beschreibung	Rangierung über:
ExBlo1-E	Zustand des Moduleingangs: Externe Blockade1	[Schutzparameter /Globale Schutzpara /Überwachung /LSV]
ExBlo2-E	Zustand des Moduleingangs: Externe Blockade2	[Schutzparameter /Globale Schutzpara /Überwachung /LSV]
Trigger1-E	Moduleingang: Trigger der den LSV startet	[Schutzparameter /Globale Schutzpara /Überwachung /LSV]
Trigger2-E	Moduleingang: Trigger der den LSV startet	[Schutzparameter /Globale Schutzpara /Überwachung /LSV]
Trigger3-E	Moduleingang: Trigger der den LSV startet	[Schutzparameter /Globale Schutzpara /Überwachung /LSV]

## Meldungen des Leistungsschaltversagerschutzes (Zustände der Ausgänge)

Meldung	Beschreibung
aktiv	Meldung: aktiv
ExBlo	Meldung: Externe Blockade
Warte auf Trigger	Warte auf Trigger
läuft	Meldung: LSV-Modul gestartet
Alarm	Meldung: Leistungsschaltversager
Verrieg	Meldung: Verriegelung
Res Verrieg	Meldung: Zurücksetzen der Verriegelung

## Triggersignale des Leistungsschaltversagerschutzes

Der Leistungsschaltversagerschutz wird durch die folgende Liste von Auslösebefehlen gestartet, wenn »*Alle Aus*« als Triggermodus gewählt wurden.

<i>Name</i>	<i>Beschreibung</i>
-.-	Keine Rangierung
I[1].AuslBef	Meldung: Auslösebefehl
I[2].AuslBef	Meldung: Auslösebefehl
I[3].AuslBef	Meldung: Auslösebefehl
I[4].AuslBef	Meldung: Auslösebefehl
I[5].AuslBef	Meldung: Auslösebefehl
I[6].AuslBef	Meldung: Auslösebefehl
IE[1].AuslBef	Meldung: Auslösebefehl
IE[2].AuslBef	Meldung: Auslösebefehl
IE[3].AuslBef	Meldung: Auslösebefehl
IE[4].AuslBef	Meldung: Auslösebefehl
ThA.AuslBef	Meldung: Auslösebefehl
I2>[1].AuslBef	Meldung: Auslösebefehl
I2>[2].AuslBef	Meldung: Auslösebefehl
ExS[1].AuslBef	Meldung: Auslösebefehl
ExS[2].AuslBef	Meldung: Auslösebefehl
ExS[3].AuslBef	Meldung: Auslösebefehl
ExS[4].AuslBef	Meldung: Auslösebefehl
DI Slot X1.DI 1	Meldung: Digitaler Eingang
DI Slot X1.DI 2	Meldung: Digitaler Eingang
DI Slot X1.DI 3	Meldung: Digitaler Eingang
DI Slot X1.DI 4	Meldung: Digitaler Eingang
DI Slot X1.DI 5	Meldung: Digitaler Eingang
DI Slot X1.DI 6	Meldung: Digitaler Eingang
DI Slot X1.DI 7	Meldung: Digitaler Eingang
DI Slot X1.DI 8	Meldung: Digitaler Eingang
Logik.LG1.Gatterausgang	Meldung: Ausgang des Logikgatters
Logik.LG1.Timerausgang	Meldung: Ausgang des Timers
Logik.LG1.Ausgang	Meldung: Selbsthaltung des Ausgangs (Q)
Logik.LG1.Invertierter Ausg	Meldung: Negierte Selbsthaltung des Ausgangs (Q NOT)
Logik.LG2.Gatterausgang	Meldung: Ausgang des Logikgatters
Logik.LG2.Timerausgang	Meldung: Ausgang des Timers
Logik.LG2.Ausgang	Meldung: Selbsthaltung des Ausgangs (Q)
Logik.LG2.Invertierter Ausg	Meldung: Negierte Selbsthaltung des Ausgangs (Q NOT)
Logik.LG3.Gatterausgang	Meldung: Ausgang des Logikgatters
Logik.LG3.Timerausgang	Meldung: Ausgang des Timers

<i>Name</i>	<i>Beschreibung</i>
Logik.LG3.Ausgang	Meldung: Selbsthaltung des Ausgangs (Q)
Logik.LG3.Invertierter Ausg	Meldung: Negierte Selbsthaltung des Ausgangs (Q NOT)
Logik.LG4.Gatterausgang	Meldung: Ausgang des Logikgatters
Logik.LG4.Timerausgang	Meldung: Ausgang des Timers
Logik.LG4.Ausgang	Meldung: Selbsthaltung des Ausgangs (Q)
Logik.LG4.Invertierter Ausg	Meldung: Negierte Selbsthaltung des Ausgangs (Q NOT)
Logik.LG5.Gatterausgang	Meldung: Ausgang des Logikgatters
Logik.LG5.Timerausgang	Meldung: Ausgang des Timers
Logik.LG5.Ausgang	Meldung: Selbsthaltung des Ausgangs (Q)
Logik.LG5.Invertierter Ausg	Meldung: Negierte Selbsthaltung des Ausgangs (Q NOT)
Logik.LG6.Gatterausgang	Meldung: Ausgang des Logikgatters
Logik.LG6.Timerausgang	Meldung: Ausgang des Timers
Logik.LG6.Ausgang	Meldung: Selbsthaltung des Ausgangs (Q)
Logik.LG6.Invertierter Ausg	Meldung: Negierte Selbsthaltung des Ausgangs (Q NOT)
Logik.LG7.Gatterausgang	Meldung: Ausgang des Logikgatters
Logik.LG7.Timerausgang	Meldung: Ausgang des Timers
Logik.LG7.Ausgang	Meldung: Selbsthaltung des Ausgangs (Q)
Logik.LG7.Invertierter Ausg	Meldung: Negierte Selbsthaltung des Ausgangs (Q NOT)
Logik.LG8.Gatterausgang	Meldung: Ausgang des Logikgatters
Logik.LG8.Timerausgang	Meldung: Ausgang des Timers
Logik.LG8.Ausgang	Meldung: Selbsthaltung des Ausgangs (Q)
Logik.LG8.Invertierter Ausg	Meldung: Negierte Selbsthaltung des Ausgangs (Q NOT)
Logik.LG9.Gatterausgang	Meldung: Ausgang des Logikgatters
Logik.LG9.Timerausgang	Meldung: Ausgang des Timers
Logik.LG9.Ausgang	Meldung: Selbsthaltung des Ausgangs (Q)
Logik.LG9.Invertierter Ausg	Meldung: Negierte Selbsthaltung des Ausgangs (Q NOT)
Logik.LG10.Gatterausgang	Meldung: Ausgang des Logikgatters
Logik.LG10.Timerausgang	Meldung: Ausgang des Timers
Logik.LG10.Ausgang	Meldung: Selbsthaltung des Ausgangs (Q)
Logik.LG10.Invertierter Ausg	Meldung: Negierte Selbsthaltung des Ausgangs (Q NOT)
Logik.LG11.Gatterausgang	Meldung: Ausgang des Logikgatters
Logik.LG11.Timerausgang	Meldung: Ausgang des Timers
Logik.LG11.Ausgang	Meldung: Selbsthaltung des Ausgangs (Q)
Logik.LG11.Invertierter Ausg	Meldung: Negierte Selbsthaltung des Ausgangs (Q NOT)
Logik.LG12.Gatterausgang	Meldung: Ausgang des Logikgatters
Logik.LG12.Timerausgang	Meldung: Ausgang des Timers
Logik.LG12.Ausgang	Meldung: Selbsthaltung des Ausgangs (Q)
Logik.LG12.Invertierter Ausg	Meldung: Negierte Selbsthaltung des Ausgangs (Q NOT)
Logik.LG13.Gatterausgang	Meldung: Ausgang des Logikgatters
Logik.LG13.Timerausgang	Meldung: Ausgang des Timers

<i>Name</i>	<i>Beschreibung</i>
Logik.LG13.Ausgang	Meldung: Selbsthaltung des Ausgangs (Q)
Logik.LG13.Invertierter Ausg	Meldung: Negierte Selbsthaltung des Ausgangs (Q NOT)
Logik.LG14.Gatterausgang	Meldung: Ausgang des Logikgatters
Logik.LG14.Timerausgang	Meldung: Ausgang des Timers
Logik.LG14.Ausgang	Meldung: Selbsthaltung des Ausgangs (Q)
Logik.LG14.Invertierter Ausg	Meldung: Negierte Selbsthaltung des Ausgangs (Q NOT)
Logik.LG15.Gatterausgang	Meldung: Ausgang des Logikgatters
Logik.LG15.Timerausgang	Meldung: Ausgang des Timers
Logik.LG15.Ausgang	Meldung: Selbsthaltung des Ausgangs (Q)
Logik.LG15.Invertierter Ausg	Meldung: Negierte Selbsthaltung des Ausgangs (Q NOT)
Logik.LG16.Gatterausgang	Meldung: Ausgang des Logikgatters
Logik.LG16.Timerausgang	Meldung: Ausgang des Timers
Logik.LG16.Ausgang	Meldung: Selbsthaltung des Ausgangs (Q)
Logik.LG16.Invertierter Ausg	Meldung: Negierte Selbsthaltung des Ausgangs (Q NOT)
Logik.LG17.Gatterausgang	Meldung: Ausgang des Logikgatters
Logik.LG17.Timerausgang	Meldung: Ausgang des Timers
Logik.LG17.Ausgang	Meldung: Selbsthaltung des Ausgangs (Q)
Logik.LG17.Invertierter Ausg	Meldung: Negierte Selbsthaltung des Ausgangs (Q NOT)
Logik.LG18.Gatterausgang	Meldung: Ausgang des Logikgatters
Logik.LG18.Timerausgang	Meldung: Ausgang des Timers
Logik.LG18.Ausgang	Meldung: Selbsthaltung des Ausgangs (Q)
Logik.LG18.Invertierter Ausg	Meldung: Negierte Selbsthaltung des Ausgangs (Q NOT)
Logik.LG19.Gatterausgang	Meldung: Ausgang des Logikgatters
Logik.LG19.Timerausgang	Meldung: Ausgang des Timers
Logik.LG19.Ausgang	Meldung: Selbsthaltung des Ausgangs (Q)
Logik.LG19.Invertierter Ausg	Meldung: Negierte Selbsthaltung des Ausgangs (Q NOT)
Logik.LG20.Gatterausgang	Meldung: Ausgang des Logikgatters
Logik.LG20.Timerausgang	Meldung: Ausgang des Timers
Logik.LG20.Ausgang	Meldung: Selbsthaltung des Ausgangs (Q)
Logik.LG20.Invertierter Ausg	Meldung: Negierte Selbsthaltung des Ausgangs (Q NOT)
Logik.LG21.Gatterausgang	Meldung: Ausgang des Logikgatters
Logik.LG21.Timerausgang	Meldung: Ausgang des Timers
Logik.LG21.Ausgang	Meldung: Selbsthaltung des Ausgangs (Q)
Logik.LG21.Invertierter Ausg	Meldung: Negierte Selbsthaltung des Ausgangs (Q NOT)
Logik.LG22.Gatterausgang	Meldung: Ausgang des Logikgatters
Logik.LG22.Timerausgang	Meldung: Ausgang des Timers
Logik.LG22.Ausgang	Meldung: Selbsthaltung des Ausgangs (Q)
Logik.LG22.Invertierter Ausg	Meldung: Negierte Selbsthaltung des Ausgangs (Q NOT)
Logik.LG23.Gatterausgang	Meldung: Ausgang des Logikgatters
Logik.LG23.Timerausgang	Meldung: Ausgang des Timers

<i>Name</i>	<i>Beschreibung</i>
Logik.LG23.Ausgang	Meldung: Selbsthaltung des Ausgangs (Q)
Logik.LG23.Invertierter Ausg	Meldung: Negierte Selbsthaltung des Ausgangs (Q NOT)
Logik.LG24.Gatterausgang	Meldung: Ausgang des Logikgatters
Logik.LG24.Timerausgang	Meldung: Ausgang des Timers
Logik.LG24.Ausgang	Meldung: Selbsthaltung des Ausgangs (Q)
Logik.LG24.Invertierter Ausg	Meldung: Negierte Selbsthaltung des Ausgangs (Q NOT)
Logik.LG25.Gatterausgang	Meldung: Ausgang des Logikgatters
Logik.LG25.Timerausgang	Meldung: Ausgang des Timers
Logik.LG25.Ausgang	Meldung: Selbsthaltung des Ausgangs (Q)
Logik.LG25.Invertierter Ausg	Meldung: Negierte Selbsthaltung des Ausgangs (Q NOT)
Logik.LG26.Gatterausgang	Meldung: Ausgang des Logikgatters
Logik.LG26.Timerausgang	Meldung: Ausgang des Timers
Logik.LG26.Ausgang	Meldung: Selbsthaltung des Ausgangs (Q)
Logik.LG26.Invertierter Ausg	Meldung: Negierte Selbsthaltung des Ausgangs (Q NOT)
Logik.LG27.Gatterausgang	Meldung: Ausgang des Logikgatters
Logik.LG27.Timerausgang	Meldung: Ausgang des Timers
Logik.LG27.Ausgang	Meldung: Selbsthaltung des Ausgangs (Q)
Logik.LG27.Invertierter Ausg	Meldung: Negierte Selbsthaltung des Ausgangs (Q NOT)
Logik.LG28.Gatterausgang	Meldung: Ausgang des Logikgatters
Logik.LG28.Timerausgang	Meldung: Ausgang des Timers
Logik.LG28.Ausgang	Meldung: Selbsthaltung des Ausgangs (Q)
Logik.LG28.Invertierter Ausg	Meldung: Negierte Selbsthaltung des Ausgangs (Q NOT)
Logik.LG29.Gatterausgang	Meldung: Ausgang des Logikgatters
Logik.LG29.Timerausgang	Meldung: Ausgang des Timers
Logik.LG29.Ausgang	Meldung: Selbsthaltung des Ausgangs (Q)
Logik.LG29.Invertierter Ausg	Meldung: Negierte Selbsthaltung des Ausgangs (Q NOT)
Logik.LG30.Gatterausgang	Meldung: Ausgang des Logikgatters
Logik.LG30.Timerausgang	Meldung: Ausgang des Timers
Logik.LG30.Ausgang	Meldung: Selbsthaltung des Ausgangs (Q)
Logik.LG30.Invertierter Ausg	Meldung: Negierte Selbsthaltung des Ausgangs (Q NOT)
Logik.LG31.Gatterausgang	Meldung: Ausgang des Logikgatters
Logik.LG31.Timerausgang	Meldung: Ausgang des Timers
Logik.LG31.Ausgang	Meldung: Selbsthaltung des Ausgangs (Q)
Logik.LG31.Invertierter Ausg	Meldung: Negierte Selbsthaltung des Ausgangs (Q NOT)
Logik.LG32.Gatterausgang	Meldung: Ausgang des Logikgatters
Logik.LG32.Timerausgang	Meldung: Ausgang des Timers
Logik.LG32.Ausgang	Meldung: Selbsthaltung des Ausgangs (Q)
Logik.LG32.Invertierter Ausg	Meldung: Negierte Selbsthaltung des Ausgangs (Q NOT)
Logik.LG33.Gatterausgang	Meldung: Ausgang des Logikgatters
Logik.LG33.Timerausgang	Meldung: Ausgang des Timers

<i>Name</i>	<i>Beschreibung</i>
Logik.LG33.Ausgang	Meldung: Selbsthaltung des Ausgangs (Q)
Logik.LG33.Invertierter Ausg	Meldung: Negierte Selbsthaltung des Ausgangs (Q NOT)
Logik.LG34.Gatterausgang	Meldung: Ausgang des Logikgatters
Logik.LG34.Timerausgang	Meldung: Ausgang des Timers
Logik.LG34.Ausgang	Meldung: Selbsthaltung des Ausgangs (Q)
Logik.LG34.Invertierter Ausg	Meldung: Negierte Selbsthaltung des Ausgangs (Q NOT)
Logik.LG35.Gatterausgang	Meldung: Ausgang des Logikgatters
Logik.LG35.Timerausgang	Meldung: Ausgang des Timers
Logik.LG35.Ausgang	Meldung: Selbsthaltung des Ausgangs (Q)
Logik.LG35.Invertierter Ausg	Meldung: Negierte Selbsthaltung des Ausgangs (Q NOT)
Logik.LG36.Gatterausgang	Meldung: Ausgang des Logikgatters
Logik.LG36.Timerausgang	Meldung: Ausgang des Timers
Logik.LG36.Ausgang	Meldung: Selbsthaltung des Ausgangs (Q)
Logik.LG36.Invertierter Ausg	Meldung: Negierte Selbsthaltung des Ausgangs (Q NOT)
Logik.LG37.Gatterausgang	Meldung: Ausgang des Logikgatters
Logik.LG37.Timerausgang	Meldung: Ausgang des Timers
Logik.LG37.Ausgang	Meldung: Selbsthaltung des Ausgangs (Q)
Logik.LG37.Invertierter Ausg	Meldung: Negierte Selbsthaltung des Ausgangs (Q NOT)
Logik.LG38.Gatterausgang	Meldung: Ausgang des Logikgatters
Logik.LG38.Timerausgang	Meldung: Ausgang des Timers
Logik.LG38.Ausgang	Meldung: Selbsthaltung des Ausgangs (Q)
Logik.LG38.Invertierter Ausg	Meldung: Negierte Selbsthaltung des Ausgangs (Q NOT)
Logik.LG39.Gatterausgang	Meldung: Ausgang des Logikgatters
Logik.LG39.Timerausgang	Meldung: Ausgang des Timers
Logik.LG39.Ausgang	Meldung: Selbsthaltung des Ausgangs (Q)
Logik.LG39.Invertierter Ausg	Meldung: Negierte Selbsthaltung des Ausgangs (Q NOT)
Logik.LG40.Gatterausgang	Meldung: Ausgang des Logikgatters
Logik.LG40.Timerausgang	Meldung: Ausgang des Timers
Logik.LG40.Ausgang	Meldung: Selbsthaltung des Ausgangs (Q)
Logik.LG40.Invertierter Ausg	Meldung: Negierte Selbsthaltung des Ausgangs (Q NOT)
Logik.LG41.Gatterausgang	Meldung: Ausgang des Logikgatters
Logik.LG41.Timerausgang	Meldung: Ausgang des Timers
Logik.LG41.Ausgang	Meldung: Selbsthaltung des Ausgangs (Q)
Logik.LG41.Invertierter Ausg	Meldung: Negierte Selbsthaltung des Ausgangs (Q NOT)
Logik.LG42.Gatterausgang	Meldung: Ausgang des Logikgatters
Logik.LG42.Timerausgang	Meldung: Ausgang des Timers
Logik.LG42.Ausgang	Meldung: Selbsthaltung des Ausgangs (Q)
Logik.LG42.Invertierter Ausg	Meldung: Negierte Selbsthaltung des Ausgangs (Q NOT)
Logik.LG43.Gatterausgang	Meldung: Ausgang des Logikgatters
Logik.LG43.Timerausgang	Meldung: Ausgang des Timers

<i>Name</i>	<i>Beschreibung</i>
Logik.LG43.Ausgang	Meldung: Selbsthaltung des Ausgangs (Q)
Logik.LG43.Invertierter Ausg	Meldung: Negierte Selbsthaltung des Ausgangs (Q NOT)
Logik.LG44.Gatterausgang	Meldung: Ausgang des Logikgatters
Logik.LG44.Timerausgang	Meldung: Ausgang des Timers
Logik.LG44.Ausgang	Meldung: Selbsthaltung des Ausgangs (Q)
Logik.LG44.Invertierter Ausg	Meldung: Negierte Selbsthaltung des Ausgangs (Q NOT)
Logik.LG45.Gatterausgang	Meldung: Ausgang des Logikgatters
Logik.LG45.Timerausgang	Meldung: Ausgang des Timers
Logik.LG45.Ausgang	Meldung: Selbsthaltung des Ausgangs (Q)
Logik.LG45.Invertierter Ausg	Meldung: Negierte Selbsthaltung des Ausgangs (Q NOT)
Logik.LG46.Gatterausgang	Meldung: Ausgang des Logikgatters
Logik.LG46.Timerausgang	Meldung: Ausgang des Timers
Logik.LG46.Ausgang	Meldung: Selbsthaltung des Ausgangs (Q)
Logik.LG46.Invertierter Ausg	Meldung: Negierte Selbsthaltung des Ausgangs (Q NOT)
Logik.LG47.Gatterausgang	Meldung: Ausgang des Logikgatters
Logik.LG47.Timerausgang	Meldung: Ausgang des Timers
Logik.LG47.Ausgang	Meldung: Selbsthaltung des Ausgangs (Q)
Logik.LG47.Invertierter Ausg	Meldung: Negierte Selbsthaltung des Ausgangs (Q NOT)
Logik.LG48.Gatterausgang	Meldung: Ausgang des Logikgatters
Logik.LG48.Timerausgang	Meldung: Ausgang des Timers
Logik.LG48.Ausgang	Meldung: Selbsthaltung des Ausgangs (Q)
Logik.LG48.Invertierter Ausg	Meldung: Negierte Selbsthaltung des Ausgangs (Q NOT)
Logik.LG49.Gatterausgang	Meldung: Ausgang des Logikgatters
Logik.LG49.Timerausgang	Meldung: Ausgang des Timers
Logik.LG49.Ausgang	Meldung: Selbsthaltung des Ausgangs (Q)
Logik.LG49.Invertierter Ausg	Meldung: Negierte Selbsthaltung des Ausgangs (Q NOT)
Logik.LG50.Gatterausgang	Meldung: Ausgang des Logikgatters
Logik.LG50.Timerausgang	Meldung: Ausgang des Timers
Logik.LG50.Ausgang	Meldung: Selbsthaltung des Ausgangs (Q)
Logik.LG50.Invertierter Ausg	Meldung: Negierte Selbsthaltung des Ausgangs (Q NOT)
Logik.LG51.Gatterausgang	Meldung: Ausgang des Logikgatters
Logik.LG51.Timerausgang	Meldung: Ausgang des Timers
Logik.LG51.Ausgang	Meldung: Selbsthaltung des Ausgangs (Q)
Logik.LG51.Invertierter Ausg	Meldung: Negierte Selbsthaltung des Ausgangs (Q NOT)
Logik.LG52.Gatterausgang	Meldung: Ausgang des Logikgatters
Logik.LG52.Timerausgang	Meldung: Ausgang des Timers
Logik.LG52.Ausgang	Meldung: Selbsthaltung des Ausgangs (Q)
Logik.LG52.Invertierter Ausg	Meldung: Negierte Selbsthaltung des Ausgangs (Q NOT)
Logik.LG53.Gatterausgang	Meldung: Ausgang des Logikgatters
Logik.LG53.Timerausgang	Meldung: Ausgang des Timers



<i>Name</i>	<i>Beschreibung</i>
Logik.LG53.Ausgang	Meldung: Selbsthaltung des Ausgangs (Q)
Logik.LG53.Invertierter Ausg	Meldung: Negierte Selbsthaltung des Ausgangs (Q NOT)
Logik.LG54.Gatterausgang	Meldung: Ausgang des Logikgatters
Logik.LG54.Timerausgang	Meldung: Ausgang des Timers
Logik.LG54.Ausgang	Meldung: Selbsthaltung des Ausgangs (Q)
Logik.LG54.Invertierter Ausg	Meldung: Negierte Selbsthaltung des Ausgangs (Q NOT)
Logik.LG55.Gatterausgang	Meldung: Ausgang des Logikgatters
Logik.LG55.Timerausgang	Meldung: Ausgang des Timers
Logik.LG55.Ausgang	Meldung: Selbsthaltung des Ausgangs (Q)
Logik.LG55.Invertierter Ausg	Meldung: Negierte Selbsthaltung des Ausgangs (Q NOT)
Logik.LG56.Gatterausgang	Meldung: Ausgang des Logikgatters
Logik.LG56.Timerausgang	Meldung: Ausgang des Timers
Logik.LG56.Ausgang	Meldung: Selbsthaltung des Ausgangs (Q)
Logik.LG56.Invertierter Ausg	Meldung: Negierte Selbsthaltung des Ausgangs (Q NOT)
Logik.LG57.Gatterausgang	Meldung: Ausgang des Logikgatters
Logik.LG57.Timerausgang	Meldung: Ausgang des Timers
Logik.LG57.Ausgang	Meldung: Selbsthaltung des Ausgangs (Q)
Logik.LG57.Invertierter Ausg	Meldung: Negierte Selbsthaltung des Ausgangs (Q NOT)
Logik.LG58.Gatterausgang	Meldung: Ausgang des Logikgatters
Logik.LG58.Timerausgang	Meldung: Ausgang des Timers
Logik.LG58.Ausgang	Meldung: Selbsthaltung des Ausgangs (Q)
Logik.LG58.Invertierter Ausg	Meldung: Negierte Selbsthaltung des Ausgangs (Q NOT)
Logik.LG59.Gatterausgang	Meldung: Ausgang des Logikgatters
Logik.LG59.Timerausgang	Meldung: Ausgang des Timers
Logik.LG59.Ausgang	Meldung: Selbsthaltung des Ausgangs (Q)
Logik.LG59.Invertierter Ausg	Meldung: Negierte Selbsthaltung des Ausgangs (Q NOT)
Logik.LG60.Gatterausgang	Meldung: Ausgang des Logikgatters
Logik.LG60.Timerausgang	Meldung: Ausgang des Timers
Logik.LG60.Ausgang	Meldung: Selbsthaltung des Ausgangs (Q)
Logik.LG60.Invertierter Ausg	Meldung: Negierte Selbsthaltung des Ausgangs (Q NOT)
Logik.LG61.Gatterausgang	Meldung: Ausgang des Logikgatters
Logik.LG61.Timerausgang	Meldung: Ausgang des Timers
Logik.LG61.Ausgang	Meldung: Selbsthaltung des Ausgangs (Q)
Logik.LG61.Invertierter Ausg	Meldung: Negierte Selbsthaltung des Ausgangs (Q NOT)
Logik.LG62.Gatterausgang	Meldung: Ausgang des Logikgatters
Logik.LG62.Timerausgang	Meldung: Ausgang des Timers
Logik.LG62.Ausgang	Meldung: Selbsthaltung des Ausgangs (Q)
Logik.LG62.Invertierter Ausg	Meldung: Negierte Selbsthaltung des Ausgangs (Q NOT)
Logik.LG63.Gatterausgang	Meldung: Ausgang des Logikgatters
Logik.LG63.Timerausgang	Meldung: Ausgang des Timers

<i>Name</i>	<i>Beschreibung</i>
Logik.LG63.Ausgang	Meldung: Selbsthaltung des Ausgangs (Q)
Logik.LG63.Invertierter Ausg	Meldung: Negierte Selbsthaltung des Ausgangs (Q NOT)
Logik.LG64.Gatterausgang	Meldung: Ausgang des Logikgatters
Logik.LG64.Timerausgang	Meldung: Ausgang des Timers
Logik.LG64.Ausgang	Meldung: Selbsthaltung des Ausgangs (Q)
Logik.LG64.Invertierter Ausg	Meldung: Negierte Selbsthaltung des Ausgangs (Q NOT)
Logik.LG65.Gatterausgang	Meldung: Ausgang des Logikgatters
Logik.LG65.Timerausgang	Meldung: Ausgang des Timers
Logik.LG65.Ausgang	Meldung: Selbsthaltung des Ausgangs (Q)
Logik.LG65.Invertierter Ausg	Meldung: Negierte Selbsthaltung des Ausgangs (Q NOT)
Logik.LG66.Gatterausgang	Meldung: Ausgang des Logikgatters
Logik.LG66.Timerausgang	Meldung: Ausgang des Timers
Logik.LG66.Ausgang	Meldung: Selbsthaltung des Ausgangs (Q)
Logik.LG66.Invertierter Ausg	Meldung: Negierte Selbsthaltung des Ausgangs (Q NOT)
Logik.LG67.Gatterausgang	Meldung: Ausgang des Logikgatters
Logik.LG67.Timerausgang	Meldung: Ausgang des Timers
Logik.LG67.Ausgang	Meldung: Selbsthaltung des Ausgangs (Q)
Logik.LG67.Invertierter Ausg	Meldung: Negierte Selbsthaltung des Ausgangs (Q NOT)
Logik.LG68.Gatterausgang	Meldung: Ausgang des Logikgatters
Logik.LG68.Timerausgang	Meldung: Ausgang des Timers
Logik.LG68.Ausgang	Meldung: Selbsthaltung des Ausgangs (Q)
Logik.LG68.Invertierter Ausg	Meldung: Negierte Selbsthaltung des Ausgangs (Q NOT)
Logik.LG69.Gatterausgang	Meldung: Ausgang des Logikgatters
Logik.LG69.Timerausgang	Meldung: Ausgang des Timers
Logik.LG69.Ausgang	Meldung: Selbsthaltung des Ausgangs (Q)
Logik.LG69.Invertierter Ausg	Meldung: Negierte Selbsthaltung des Ausgangs (Q NOT)
Logik.LG70.Gatterausgang	Meldung: Ausgang des Logikgatters
Logik.LG70.Timerausgang	Meldung: Ausgang des Timers
Logik.LG70.Ausgang	Meldung: Selbsthaltung des Ausgangs (Q)
Logik.LG70.Invertierter Ausg	Meldung: Negierte Selbsthaltung des Ausgangs (Q NOT)
Logik.LG71.Gatterausgang	Meldung: Ausgang des Logikgatters
Logik.LG71.Timerausgang	Meldung: Ausgang des Timers
Logik.LG71.Ausgang	Meldung: Selbsthaltung des Ausgangs (Q)
Logik.LG71.Invertierter Ausg	Meldung: Negierte Selbsthaltung des Ausgangs (Q NOT)
Logik.LG72.Gatterausgang	Meldung: Ausgang des Logikgatters
Logik.LG72.Timerausgang	Meldung: Ausgang des Timers
Logik.LG72.Ausgang	Meldung: Selbsthaltung des Ausgangs (Q)
Logik.LG72.Invertierter Ausg	Meldung: Negierte Selbsthaltung des Ausgangs (Q NOT)
Logik.LG73.Gatterausgang	Meldung: Ausgang des Logikgatters
Logik.LG73.Timerausgang	Meldung: Ausgang des Timers

<i>Name</i>	<i>Beschreibung</i>
Logik.LG73.Ausgang	Meldung: Selbsthaltung des Ausgangs (Q)
Logik.LG73.Invertierter Ausg	Meldung: Negierte Selbsthaltung des Ausgangs (Q NOT)
Logik.LG74.Gatterausgang	Meldung: Ausgang des Logikgatters
Logik.LG74.Timerausgang	Meldung: Ausgang des Timers
Logik.LG74.Ausgang	Meldung: Selbsthaltung des Ausgangs (Q)
Logik.LG74.Invertierter Ausg	Meldung: Negierte Selbsthaltung des Ausgangs (Q NOT)
Logik.LG75.Gatterausgang	Meldung: Ausgang des Logikgatters
Logik.LG75.Timerausgang	Meldung: Ausgang des Timers
Logik.LG75.Ausgang	Meldung: Selbsthaltung des Ausgangs (Q)
Logik.LG75.Invertierter Ausg	Meldung: Negierte Selbsthaltung des Ausgangs (Q NOT)
Logik.LG76.Gatterausgang	Meldung: Ausgang des Logikgatters
Logik.LG76.Timerausgang	Meldung: Ausgang des Timers
Logik.LG76.Ausgang	Meldung: Selbsthaltung des Ausgangs (Q)
Logik.LG76.Invertierter Ausg	Meldung: Negierte Selbsthaltung des Ausgangs (Q NOT)
Logik.LG77.Gatterausgang	Meldung: Ausgang des Logikgatters
Logik.LG77.Timerausgang	Meldung: Ausgang des Timers
Logik.LG77.Ausgang	Meldung: Selbsthaltung des Ausgangs (Q)
Logik.LG77.Invertierter Ausg	Meldung: Negierte Selbsthaltung des Ausgangs (Q NOT)
Logik.LG78.Gatterausgang	Meldung: Ausgang des Logikgatters
Logik.LG78.Timerausgang	Meldung: Ausgang des Timers
Logik.LG78.Ausgang	Meldung: Selbsthaltung des Ausgangs (Q)
Logik.LG78.Invertierter Ausg	Meldung: Negierte Selbsthaltung des Ausgangs (Q NOT)
Logik.LG79.Gatterausgang	Meldung: Ausgang des Logikgatters
Logik.LG79.Timerausgang	Meldung: Ausgang des Timers
Logik.LG79.Ausgang	Meldung: Selbsthaltung des Ausgangs (Q)
Logik.LG79.Invertierter Ausg	Meldung: Negierte Selbsthaltung des Ausgangs (Q NOT)
Logik.LG80.Gatterausgang	Meldung: Ausgang des Logikgatters
Logik.LG80.Timerausgang	Meldung: Ausgang des Timers
Logik.LG80.Ausgang	Meldung: Selbsthaltung des Ausgangs (Q)
Logik.LG80.Invertierter Ausg	Meldung: Negierte Selbsthaltung des Ausgangs (Q NOT)

Der Leistungsschalterversagerschutz wird durch die folgende Liste von Auslösebefehlen gestartet, wenn »*Alle Strom*« als Triggermodus gewählt wurden und das entsprechende Signal auch auf den Leistungsschalter rangiert wurde.

<i>Name</i>	<i>Beschreibung</i>
-.-	Keine Rangierung
I[1].AuslBef	Meldung: Auslösebefehl
I[2].AuslBef	Meldung: Auslösebefehl
I[3].AuslBef	Meldung: Auslösebefehl
I[4].AuslBef	Meldung: Auslösebefehl
I[5].AuslBef	Meldung: Auslösebefehl
I[6].AuslBef	Meldung: Auslösebefehl
IE[1].AuslBef	Meldung: Auslösebefehl
IE[2].AuslBef	Meldung: Auslösebefehl
IE[3].AuslBef	Meldung: Auslösebefehl
IE[4].AuslBef	Meldung: Auslösebefehl
ThA.AuslBef	Meldung: Auslösebefehl
I2>[1].AuslBef	Meldung: Auslösebefehl
I2>[2].AuslBef	Meldung: Auslösebefehl

Der Leistungsschalterversagerschutz wird durch die folgende Liste von Auslösebefehlen gestartet, wenn »*ExS Fk*« als Triggermodus gewählt wurden und das entsprechende Signal auch auf den Leistungsschalter rangiert wurde..

<i>Name</i>	<i>Beschreibung</i>
-.-	Keine Rangierung
ExS[1].AuslBef	Meldung: Auslösebefehl
ExS[2].AuslBef	Meldung: Auslösebefehl
ExS[3].AuslBef	Meldung: Auslösebefehl
ExS[4].AuslBef	Meldung: Auslösebefehl

## Inbetriebnahmebeispiel: Überwachungsschema 50BF

### Gegenstand der Prüfung

Überprüfen des Leistungsschalterversagerschutzes (Überwachungsschema 50BF).

### Benötigte Geräte

- Stromquelle
- Ggf. Amperemeter
- Timer (Zeitgeber)

### HINWEIS

Der Prüfstrom muss während der Prüfung stets oberhalb des Ansprechwerts »I-LSV« liegen. Fällt der Prüfstrom bei ausgelöstem Leistungsschalter LS unter den Ansprechwert »I-LSV« so kommt es zu keiner Alarmmeldung.

### Durchführung (einphasig)

Zum Prüfen der Auslösezeit des Schalterversagerschutzes wird ein Prüfstrom eingepreßt, der über dem Schwellwert der Stromschutzfunktion liegt. Mit dem Anziehen des der Schutzfunktion zugeordneten Auslöserelais wird ein Timer gestartet und die Zeit gemessen, bis am entsprechenden Melderelais der LSV ansteht.

Um Verdrahtungsfehler auszuschließen, prüfen Sie, ob im übergeordneten Feld der Leistungsschalter abschaltet.

*Die mit Hilfe des Timers gemessene Zeit sollte den angegebenen Zeittoleranzen entsprechen.*

### Erfolgreiches Testergebnis

Die gemessenen Ist-Zeiten stimmen mit den Sollzeiten überein. Im übergeordneten Feld schaltet der Leistungsschalter ab.

### ⚠️ WARNUNG

Schließen Sie die Steuerleitung wieder an den Leistungsschalter an.

## AKÜ- Auslösekreisüberwachung [74TC]

Verfügbare Stufen:  
AKÜ

Durch dieses Überwachungsmodul wird die Betriebsbereitschaft des Auslösekreises überwacht. Es bestehen zwei Optionen für die Überwachung. Die erste setzt die Verwendung des »Hiko EIN (52a)« voraus. Die zweite Option verwendet für die Überwachung des Auslösekreises zusätzlich zum »Hiko EIN (52a)«, den »Hiko AUS (52b)«-Kontakt.

Wenn für die Auslösekreisüberwachung nur der »Hiko EIN (52a)« verwendet wird, dann ist die Auslösekreisüberwachung nur dann wirksam, wenn der Leistungsschalter geschlossen ist. Wenn beide Kontakte verwendet werden, dann ist die Auslösekreisüberwachung solange wirksam, wie die Steuerspannung anliegt.

Beachten Sie, dass die Digitalen Eingänge korrekt zu konfigurieren sind. Dazu müssen diese an die Steuerspannung angepasst werden. Wenn eine Unterbrechung im Auslösekreis entdeckt wird, dann wird nach einer festzulegenden Verzögerungszeit ein Alarm ausgegeben. Die Verzögerungszeit muss länger sein als die Zeit, die zwischen dem Schließen der Stellungsmeldekontakte und dem Erkennen der Schaltgeräteposition durch das Gerät vergeht.

### HINWEIS

Auf Slot 1 stehen für die Auslösekreisüberwachung jeweils 2 digitale Eingänge mit je einer separaten Wurzel (galvanische Trennung) zur Verfügung.

### HINWEIS

Dieser Hinweis gilt nur für Geräte mit Steuerfunktion! Für diese Schutzfunktion ist es erforderlich, dass ihr ein Schaltgerät (Leistungsschalter) zugeordnet (rangiert) wird.

Die Versorgungsspannung des Auslösekreises ist in diesem Fall auch die Versorgungsspannung für die digitalen Eingänge. Dadurch wird der Spannungsausfall des Auslösekreises direkt erfasst.

Um einen Leiterbruch im Auslösekreis auf der Zuleitung oder in der Auslösespule zu erkennen, ist die Ausschaltspule mit in den Überwachungskreis einzuschleifen.

Die zu parametrierende Verzögerungszeit ist so zu wählen, dass Schaltvorgänge nicht zu Fehlauflösungen in diesem Modul führen.

Anschlussbeispiel (Empfehlung): Auslösekreisüberwachung mit zwei Hilfskontakten »Hiko EIN (52a) und »Hiko AUS (52b)«

AKÜ

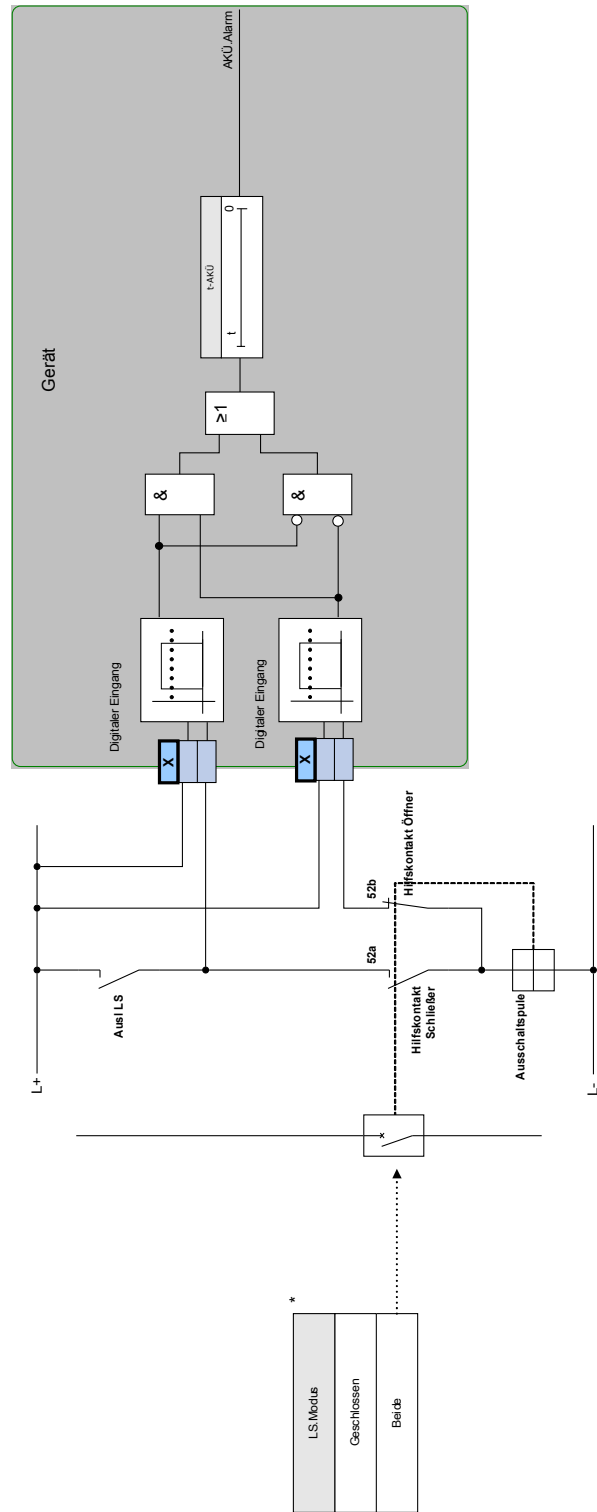

\*In Geräten, die über eine Steuerung verfügen, entspricht dieses Signal dem zugeordneten (rangierten) Schaltgerät.

Anschlussbeispiel: Auslösekreisüberwachung mit einem Hilfskontakt »Hiko EIN (52a)

AKÜ

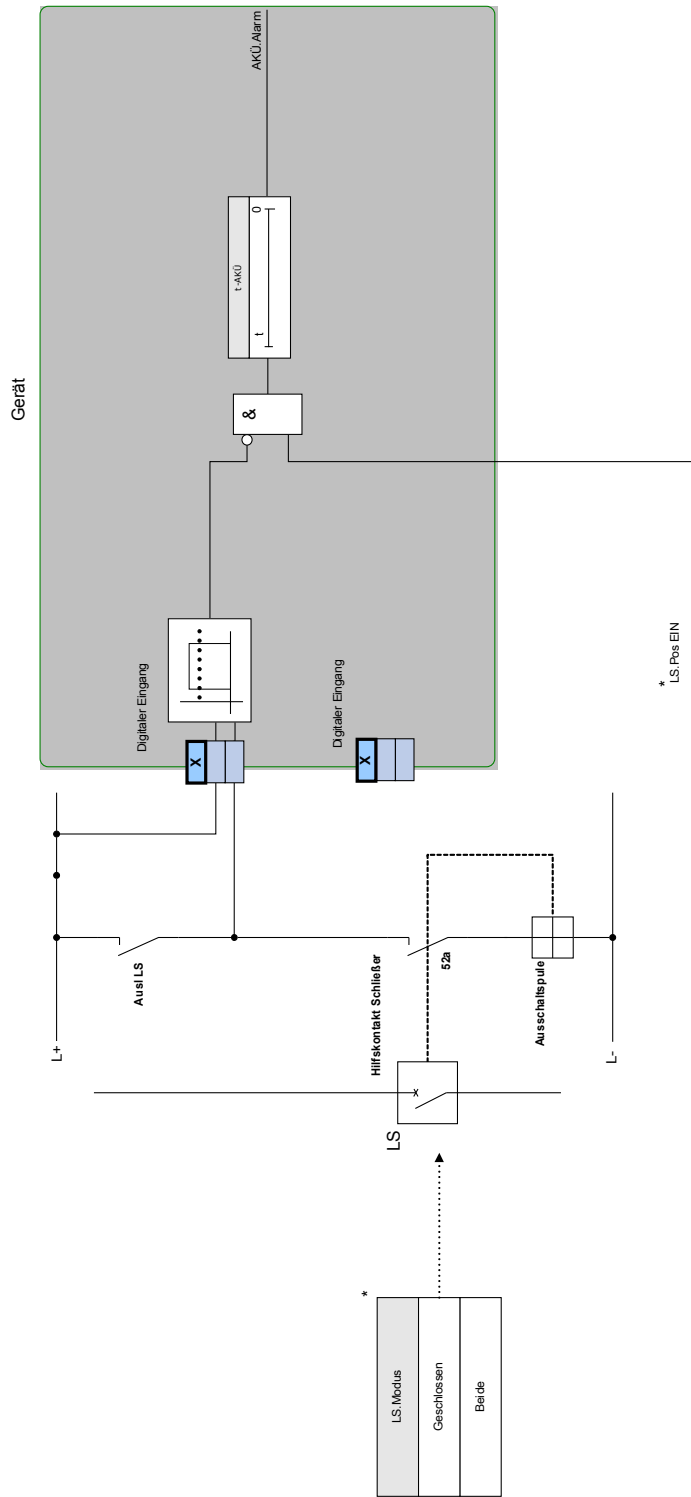



## Projektierungs-Parameter der Auslösekreisüberwachung

Parameter	Beschreibung	Optionen	Voreinstellung	Menüpfad
Modus 	Modus	nicht verwenden, verwenden	nicht verwenden	[Projektierung]



## Globale Parameter der Auslösekreisüberwachung

Parameter	Beschreibung	Einstellbereich	Voreinstellung	Menüpfad
Modus 	Legt fest, ob der Auslösekreis nur den "EIN-Zustand (geschlossen)" des Leistungsschalters überwacht oder beide (EIN und AUS-Zustand).	Geschlossen, Beide	Geschlossen	[Schutzparameter /Globale Schutzpara /Überwachung /AKÜ]
Eingang 1 	Auswahl des Digitalen Eingangs über den die Spule des Leistungsschalters überwacht wird, wenn der Leistungsschalter geschlossen ist.	1..n, Dig Inputs	-.-	[Schutzparameter /Globale Schutzpara /Überwachung /AKÜ]
Eingang 2 	Auswahl des Digitalen Eingangs über den die Spule des Leistungsschalters überwacht wird, wenn der Leistungsschalter offen ist. Nur verfügbar wenn Modus ="beide".  Nur verfügbar wenn: Modus = Beide	1..n, Dig Inputs	-.-	[Schutzparameter /Globale Schutzpara /Überwachung /AKÜ]
ExBlo1 	Externe Blockade des Moduls, wenn die Blockade in einem Parametersatz erlaubt wurde und der Status der rangierten Meldung wahr ist.	1..n, Rangierliste	-.-	[Schutzparameter /Globale Schutzpara /Überwachung /AKÜ]
ExBlo2 	Externe Blockade des Moduls, wenn die Blockade in einem Parametersatz erlaubt wurde und der Status der rangierten Meldung wahr ist.	1..n, Rangierliste	-.-	[Schutzparameter /Globale Schutzpara /Überwachung /AKÜ]

## Liste der Digitalen Eingänge

Name	Beschreibung
-.-	Keine Rangierung
DI Slot X1.DI 1	Meldung: Digitaler Eingang
DI Slot X1.DI 2	Meldung: Digitaler Eingang
DI Slot X1.DI 3	Meldung: Digitaler Eingang
DI Slot X1.DI 4	Meldung: Digitaler Eingang
DI Slot X1.DI 5	Meldung: Digitaler Eingang
DI Slot X1.DI 6	Meldung: Digitaler Eingang
DI Slot X1.DI 7	Meldung: Digitaler Eingang
DI Slot X1.DI 8	Meldung: Digitaler Eingang

## Satz-Parameter der Auslösekreisüberwachung

Parameter	Beschreibung	Einstellbereich	Voreinstellung	Menüpfad
 Funktion	Modul bzw. Stufe dauerhaft aktivieren oder deaktivieren	inaktiv, aktiv	inaktiv	[Schutzparameter /<1..4> /Überwachung /AKÜ]
 ExBlo Fk	Blockade des Moduls bzw. der Stufe aktivieren (erlauben) / inaktivieren (nicht erlauben). Dieser Parameter kann nur im Zusammenhang mit dem gleichnamigen globalen Schutzparameter, dem ein Signal aus der Rangierliste zugeordnet wurde, wirksam werden. Bei aktivem Status des rangierten Signals werden diejenigen Stufen der Schutzfunktionen blockiert, die mit "ExBlo Fk = aktiv" parametrier sind!	inaktiv, aktiv	inaktiv	[Schutzparameter /<1..4> /Überwachung /AKÜ]
 t-AKÜ	Ansprechverzögerung der Auslösekreisüberwachung	0.10 - 10.00s	0.2s	[Schutzparameter /<1..4> /Überwachung /AKÜ]

## Zustände der Eingänge der Auslösekreisüberwachung

Bezeichnung	Beschreibung	Rangierung über:
Hiko EIN-E	Zustand des Moduleingangs: Stellungsmeldung des Leistungsschalters (52a)	[Schutzparameter /Globale Schutzpara /Überwachung /AKÜ]
Hiko AUS-E	Zustand des Moduleingangs: Stellungsmeldung des Leistungsschalters (52b)	[Schutzparameter /Globale Schutzpara /Überwachung /AKÜ]
ExBlo1-E	Zustand des Moduleingangs: Externe Blockade1	[Schutzparameter /Globale Schutzpara /Überwachung /AKÜ]
ExBlo2-E	Zustand des Moduleingangs: Externe Blockade2	[Schutzparameter /Globale Schutzpara /Überwachung /AKÜ]

## Meldungen der Auslösekreisüberwachung (Zustände der Ausgänge)

Meldung	Beschreibung
aktiv	Meldung: aktiv
ExBlo	Meldung: Externe Blockade
Alarm	Meldung: Alarm Auslösekreisüberwachung
nicht mögl	Nicht möglich, weil kein Statusindikator rangiert wurde.

## Inbetriebnahme: Auslösekreisüberwachung [74TC]

### HINWEIS

Bei Leistungsschaltern, die durch sehr wenig Energie auslösen (z. B. über einen Optokoppler) ist sicherzustellen, dass der durch die digitalen Eingänge eingeprägte Strom nicht zu Fehlauslösungen des Leistungsschalters führt.

#### *Gegenstand der Prüfung*

Überprüfen der Auslösekreisüberwachung der Leistungsschalter.

#### *Durchführung Teil 1*

Simulieren Sie einen Ausfall der Steuerspannung in den Leistungskreisen.

#### *Erfolgreiches Testergebnis Teil1*

Die Auslösekreisüberwachung AKÜ des Gerätes muss nach Ablauf von »t-AKÜ« einen Alarm ausgeben.

#### *Durchführung Teil 2*

Simulieren Sie einen Kabelbruch im Steuerkreis des Leistungsschalters.

#### *Erfolgreiches Testergebnis Teil1*

Die Auslösekreisüberwachung »AKÜ« des Gerätes muss nach Ablauf von »t-AKÜ« einen Alarm ausgeben.

## StWÜ - Stromwandlerüberwachung [60L]

Verfügbare Stufen:  
StWÜ

Stromwandlerfehler können durch einen Leiterbruch oder Messkreisfehler verursacht werden.

Das Modul »StWÜ« kann einen Stromwandlerfehler dadurch erkennen, dass der gemessene Erdstrom nicht mit dem berechneten Erdstrom übereinstimmt. Beim Überschreiten eines einstellbaren Schwellwertes (Differenz zwischen gemessenem und berechnetem Erdstrom) kann auf einen möglichen Stromwandlerfehler geschlossen werden. Dies wird durch eine Meldung signalisiert. Voraussetzung hierzu ist, dass die Leiterströme vom Gerät gemessen werden und der Erdstrom z.B. über einen Kabelumbauwandler gemessen wird.

Das Messprinzip der Stromkreisüberwachung basiert auf dem Vergleich der gemessenen und berechneten Summenströme:

Idealfall

$$(\vec{I}L1 + \vec{I}L2 + \vec{I}L3) + KI * \vec{I}E = 3 * I_0 + KI * \vec{I}E = 0$$

KI ist ein Korrekturfaktor, welcher die unterschiedlichen Wandlerübersetzungsverhältnisse der Phasen- und Erdstromwandler berücksichtigt. Dieser Faktor wird automatisch vom Gerät aus den eingestellten Feldparametern, also dem Verhältnis zwischen primären und sekundären Nennstromangaben der Phasenstrom- und Erdstromwandler, berechnet.

Um den stromproportionalen Übersetzungsfehler der Messkreise zu kompensieren, kann der dynamische Korrekturfaktor Kd verwendet werden. Dieser Faktor berücksichtigt, in Abhängigkeit des gemessenen Strommaximums, die linear ansteigenden Messfehler.

Der Grenzwert der Stromwandlerüberwachung berechnet sich dann wie folgt:

$\Delta I$  = Abweichung I (Einstellwert)

Kd = Korrekturfaktor

Imax = Strommaximum

Grenzwert =  $\Delta I + Kd * I_{max}$

Bedingung für die Erkennung eines Fehlers

$$3 * \vec{I}_0 + KI * \vec{I}E \geq \Delta I + Kd * I_{max}$$

Das Auswertungsverfahren der Strommesskreisüberwachung mit dem Faktor Kd lässt sich mit folgendem Bild grafisch darstellen:

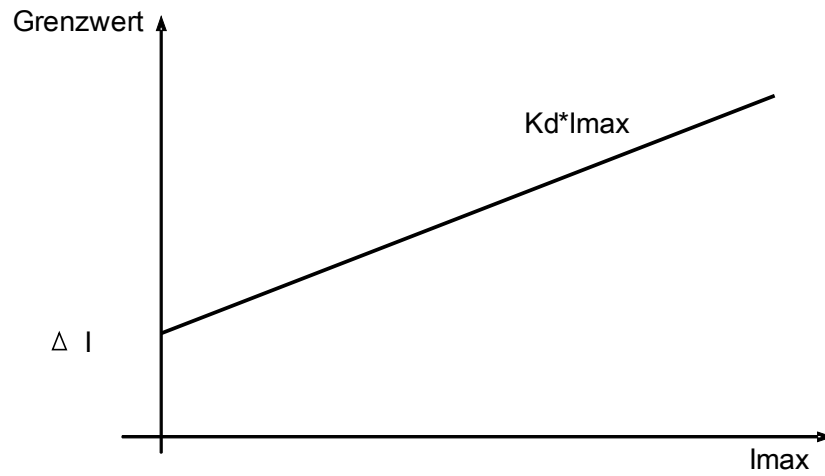

**VORSICHT**

Bei nur zweiphasiger Strommessung (zum Beispiel nur IL1/IL3) oder nicht vorhandener separater Erdstrommessung (z.B. normalerweise über einen Kabelumbauwandler) ist die Überwachungsfunktion zu deaktivieren.

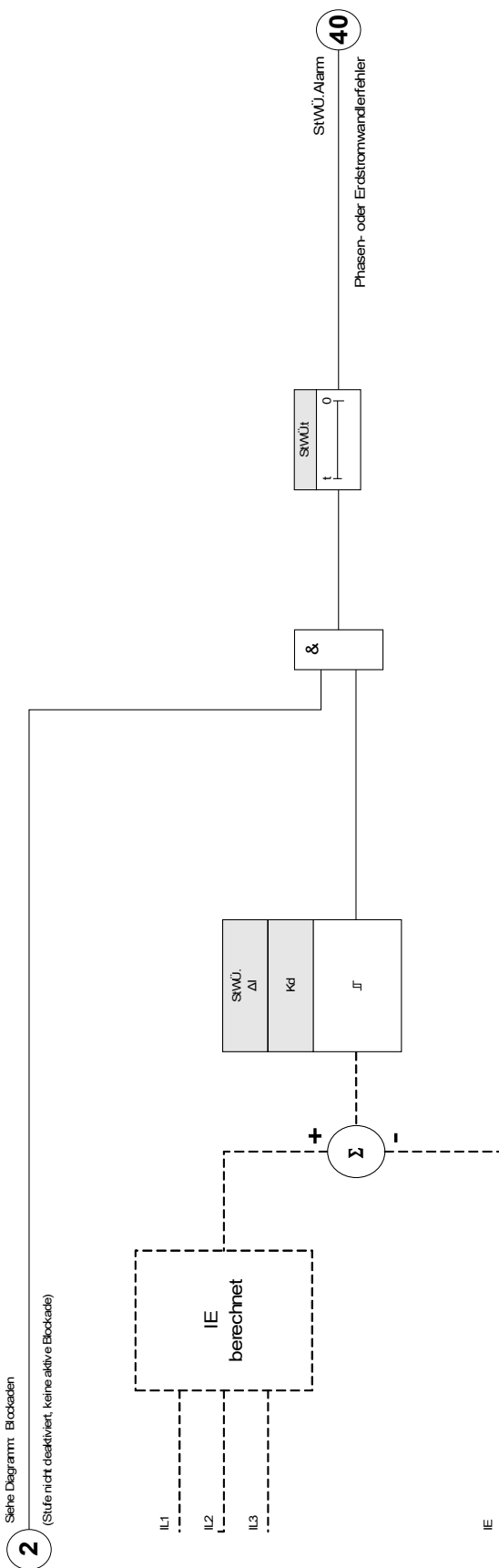

stWÜ



## Projektierungsparameter der Stromwandlerüberwachung





<i>Parameter</i>	<i>Beschreibung</i>	<i>Optionen</i>	<i>Voreinstellung</i>	<i>Menüpfad</i>
Modus 	Modus	nicht verwenden, verwenden	nicht verwenden	[Projektierung]

## Globale Schutzparameter der Stromwandlerüberwachung

<i>Parameter</i>	<i>Beschreibung</i>	<i>Einstellbereich</i>	<i>Voreinstellung</i>	<i>Menüpfad</i>
ExBlo1 	Externe Blockade des Moduls, wenn die Blockade in einem Parametersatz erlaubt wurde und der Status der rangierten Meldung wahr ist.	1..n, Rangierliste	.-	[Schutzparameter /Globale Schutzpara /Überwachung /StWÜ]
ExBlo2 	Externe Blockade des Moduls, wenn die Blockade in einem Parametersatz erlaubt wurde und der Status der rangierten Meldung wahr ist.	1..n, Rangierliste	.-	[Schutzparameter /Globale Schutzpara /Überwachung /StWÜ]



## Satz-Parameter der Stromwandlerüberwachung

Parameter	Beschreibung	Einstellbereich	Voreinstellung	Menüpfad
Funktion 	Modul bzw. Stufe dauerhaft aktivieren oder deaktivieren	inaktiv, aktiv	inaktiv	[Schutzparameter /<1..4> /Überwachung /StWÜ]
ExBlo Fk 	Blockade des Moduls bzw. der Stufe aktivieren (erlauben) / inaktivieren (nicht erlauben). Dieser Parameter kann nur im Zusammenhang mit dem gleichnamigen globalen Schutzparameter, dem ein Signal aus der Rangierliste zugeordnet wurde, wirksam werden. Bei aktivem Status des rangierten Signals werden diejenigen Stufen der Schutzfunktionen blockiert, die mit "ExBlo Fk = aktiv" parametrisiert sind!	inaktiv, aktiv	inaktiv	[Schutzparameter /<1..4> /Überwachung /StWÜ]
$\Delta I$ 	Zum Schutz vor Fehlauflösungen bei phasenselektiven Schutzfunktionen, welche den Strom als Entscheidungskriterium verwenden. Ist die Differenz des gemessenen Erdstromes zur berechneten Größe $I_0$ größer als der Grenzwert $\Delta I$ , so wird nach Ablauf der Anregeverzögerung eine Alarmmeldung ausgegeben. In diesem Fall liegt ein Fehler in den Strommesskreisen (Leiterbruch, Sicherungsfall) vor.	0.10 - 1.00In	0.50In	[Schutzparameter /<1..4> /Überwachung /StWÜ]
Alarmverzögerung 	Alarmverzögerung	0.1 - 9999.0s	1.0s	[Schutzparameter /<1..4> /Überwachung /StWÜ]
Kd 	Dynamischer Korrekturfaktor für die Auswertung der Stromdifferenz zwischen gemessenem und errechnetem Nullstrom. Hierdurch werden Messwandlerfehler bei höheren Strömen kompensiert.	0.00 - 0.99	0.00	[Schutzparameter /<1..4> /Überwachung /StWÜ]

## Zustände der Eingänge der Stromwandlerüberwachung

<i>Bezeichnung</i>	<i>Beschreibung</i>	<i>Rangierung über:</i>
ExBlo1-E	Zustand des Moduleingangs: Externe Blockade1	[Schutzparameter /Globale Schutzpara /Überwachung /StWÜ]
ExBlo2-E	Zustand des Moduleingangs: Externe Blockade2	[Schutzparameter /Globale Schutzpara /Überwachung /StWÜ]

## Meldungen der Stromwandlerüberwachung (Zustände der Ausgänge)

<i>Meldung</i>	<i>Beschreibung</i>
aktiv	Meldung: aktiv
ExBlo	Meldung: Externe Blockade
Alarm	Meldung: Alarm Stromwandlerüberwachung

## Inbetriebnahme: Stromwandlerfehlerüberwachung

### HINWEIS

#### Voraussetzung:

1. Alle drei Phasenströme werden gemessen (liegen an den Messeingängen des Geräts an).
2. Der Erdstrom wird über einen Kabelumbauwandler erfasst. (Keine Holmgreenschaltung).

#### Gegenstand der Prüfung

Überprüfung der Stromwandlerüberwachung (durch einen Vergleich von errechnetem mit gemessenem Erdstrom).

#### Benötigte Geräte

- Dreiphasige Stromquelle

#### Durchführung Teil 1

- Stellen Sie den Grenzwert der Stromwandlerüberwachung auf » $\Delta I = 0,1 \cdot I_n$ « ein.
- Speisen Sie ein dreiphasiges, symmetrisches Stromsystem in Höhe des Nennstroms sekundärseitig ein.
- Schalten Sie an einem Messeingang einen Phasenstrom ab (sekundärseitig muss weiterhin symmetrisch eingespeist werden).
- Vergewissern Sie sich, dass nun die Meldung »STWÜ.ALARM« generiert wird.

#### Erfolgreiches Testergebnis Teil 1

- Die Meldung »STWÜ.ALARM« wird generiert.

#### Durchführung Teil 2

- Speisen Sie ein dreiphasiges, symmetrisches Stromsystem in Höhe des Nennstroms sekundärseitig ein.
- Speisen Sie in den Erdstrommesseingang einen Strom oberhalb des Schwellwerts für die Messkreisüberwachung ein.
- Vergewissern Sie sich, dass nun die Meldung »STWÜ.ALARM« generiert wird.

#### Erfolgreiches Testergebnis Teil 2

Die Meldung »STWÜ.ALARM« wird generiert.

## Selbstüberwachung

SÜW

Die Schutzgeräte werden durch verschiedene Prüfmechanismen sowohl während ihres Betriebs als auch während ihrer Startphase auf Fehlfunktionen überwacht.

Die Schutzgeräte führen verschiedene Formen der Selbstüberwachung durch.

<i>Selbstüberwachung im Gerät</i>		
Überwachung von...	Überwachung durch...	Aktion bei erkanntem Fehler...
Startphase	Es wird überwacht, dass der Aufstart des Geräts eine maximal erlaubte Zeit nicht überschreitet.	Das Gerät wird neu gestartet. => Nach drei misslungenen Versuchen wird das Gerät deaktiviert.
Überwachung der Dauer eines Schutzumlaufs (Softwarezyklus)	Eine Timing-Analyse überwacht, dass die maximal erlaubte Zeit für einen Schutzumlauf nicht überschritten wird.	Bei Überschreitung der erlaubten Schutzumlaufzeit (erste Schwelle) fällt der Selbstüberwachungskontakt ab. Bei noch längerer Überschreitung der Schutzumlaufzeit (zweite Schwelle) erfolgt ein Neustart des Geräts.
Überwachung der Kommunikation zwischen Haupt- und Signalprozessor	Die zyklische Messwertverarbeitung des Signalprozessors wird vom Hauptprozessor überwacht.	Wird ein Fehler erkannt, dann wird ein Neustart des Geräts ausgelöst. Hierbei fällt der Selbstüberwachungskontakt ab.
Analog-Digital-Wandler	Der Signalprozessor macht eine Plausibilitätsprüfung der digitalisierten Messdaten.	Wird ein Fehler erkannt, so wird der Schutz blockiert um Fehlauflösungen zu vermeiden.
Überwachung der Datenkonsistenz nach einem Spannungsausfall (z.B. Spannungsausfall während der Durchführung von Parameteränderungen).	Eine interne Logik erkennt unvollständig abgespeicherte Daten nach einem Spannungsausfall.	Sind die neuen Daten unvollständig oder korrupt, werden sie beim Geräteneustart gelöscht. Es wird mit dem letzten gültigen Datensatz weitergearbeitet.
Datenkonsistenz allgemein	Bildung von Prüfsummen.	Werden inkonsistente Daten erkannt, die nicht von einem Spannungsausfall herrühren, dann wird das Gerät außer Betrieb gesetzt (schwerer interner Fehler).

Geräteparametrierung	Absicherung der Parametrierung durch Plausibilitätsprüfungen.	Durch Plausibilitätsprüfungen können Implausibilitäten in der Parametrierung erkannt werden. Eine erkannte Implausibilität wird durch ein "Fragezeichensymbol" indiziert. Näheres hierzu im Kapitel Parametrierung.
Qualität der Versorgungsspannung	Die Hardware-Schaltung stellt sicher, dass das Gerät nur dann betrieben werden kann, wenn die Hilfspannungsversorgung innerhalb des Arbeitsbereichs des Weitbereichsnetzteils liegt.	Das Gerät startet bei zu niedriger Versorgungsspannung nicht auf bzw. wird außer Betrieb gesetzt.
Einbrüche der Versorgungsspannung	Kurzzeitige Einbrüche der Versorgungsspannung werden erkannt und können in der Regel durch einen im Netzteil integrierten Zwischenspeicher überbrückt werden. Dieser Zwischenspeicher dient auch dazu, Schreibvorgänge von Daten abschließen zu können.	Das Modul zur Überwachung der Systemauslastung erkennt, wenn sich kurzzeitige Einbrüche der Versorgungsspannung wiederholen.
Interne Daten des Geräts (Speicherauslastung, interne Ressourcen, etc.)	Ein internes Modul überwacht die Systemauslastung.	Das Modul zur Überwachung der Systemauslastung löst bei einem schwerwiegenden Fehler einen Neustart des Geräts aus. Bei geringfügigen Fehlern wechselt die System-LED auf rot/ grün blinkend (Details siehe Troubleshooting Guide). Es erfolgt eine Aufzeichnung des Problems in einem internen Fehlerspeicher.
Status der Geräte-Kommunikation (SCADA)	Das projektierte und aktivierte SCADA-Modul überwacht die Verbindung zur Leittechnik.	Unter <Betrieb/ Zustandsanzeige/ Leittechnik> können Sie überprüfen, ob eine aktive Verbindung zur Leittechnik besteht. Sie können diesen Status auf eine LED und/ oder einen digitalen Ausgang legen, um diesen Zustand zu überwachen. Details zum Status der GOOSE Verbindung siehe Kapitel IEC61850.

## Gerätstart

Das Schutzgerät startet auf, wenn:

- es mit der Versorgungsspannung verbunden wird,
- ein gezielter Neustart durch den Benutzer durchgeführt wird,
- es auf die Werkseinstellungen zurückgesetzt wird,
- die interne Selbstüberwachung des Geräts einen schwerwiegenden Fehler erkennt.

Der Grund des Gerätestarts wird unter dem Menüpunkt <Betrieb/ Zustandsanzeige/ Sys/ Neustart> numerisch angezeigt (siehe Tabelle weiter unten) und im Ereignisrekorder aufgezeichnet (Ereignis: Sys.Neustart).

Die folgende Tabelle enthält eine Liste der Aufstartgründe:

<i>Geräte Aufstart Grund</i>	
1.	<b>Normaler Startvorgang</b> Neustart nach vorherigem sauberen Ausschalten der Versorgungsspannung.
2.	<b>Neustart durch den Bediener</b> Bedienerreset über die Bedieneinheit (HMI) oder via Smart view-Menü.
3.	<b>Neustart durch Super Reset</b> Neustart durch Zurücksetzen des Geräts in die Werkseinstellung.
4.	-- (nicht mehr aktuell)
5.	-- (nicht mehr aktuell)
6.	<b>Unbekannte Fehlerquelle</b> Neustart durch unbekannte Fehlerquelle.
7.	<b>Erzwungener Neustart (ausgelöst durch den Hauptprozessor)</b> Durch den Hauptprozessor wurden ungültige Zustände oder Daten erkannt.
8.	<b>Zeitüberschreitung im Schutzumlauf</b> Die zyklische Abarbeitung der Schutzfunktionen wurde unerwartet unterbrochen.
9.	<b>Erzwungener Neustart (ausgelöst durch den Signalprozessor)</b> Durch den Signalprozessor wurden ungültige Zustände oder Daten erkannt.
10.	<b>Zeitüberschreitung in der Messwertverarbeitung</b> Zyklische Abarbeitung der Messwertverarbeitung wurde unerwartet unterbrochen.
11.	<b>Einbruch der Versorgungsspannung</b> Neustart nach kurzzeitigem Versorgungsspannungseinbruch oder -ausfall.
12.	<b>Unzulässiger Speicherzugriff</b> Neustart nach unzulässigem Speicherzugriff.

## Deaktiviertes Gerät „Device Stopped“

Befindet sich das Schutzgerät in einem ungültigen Zustand, der auch durch den dreimaligen automatisch durchgeführten Neustart des Geräts nicht beseitigt werden kann, so wird das Gerät automatisch deaktiviert. In diesem Zustand ist die System-LED rot leuchtend oder rot blinkend. Im Display des Geräts wird „Device Stopped“ angezeigt, gefolgt von einer 6-stelligen Fehlernummer, z.B. E01487.

Neben den für den Nutzer einsehbaren Rekordern, Meldungen und Anzeigen existieren ggf. interne, für das Service Personal einsehbare Fehlerinformationen. Diese ermöglichen im Fehlerfall dem Service Personal erweiterte Diagnosemöglichkeiten.

### **HINWEIS**

Bitte wenden Sie sich in einem solchen Fall an unseren Support und teilen Sie ihm diese Fehlernummer mit.

Für weitere Hinweise zur Behandlung von Fehlern schlagen Sie bitte im separaten Dokument „Troubleshooting Guide“ nach.

## Direktkommandos des Selbstüberwachung

Parameter	Beschreibung	Einstellbereich	Voreinstellung	Menüpfad
Quit System LED 	Quittieren der System LED (rot/grün blinkende System LED)	unwahr, wahr	unwahr	[Betrieb /Quittierung]

## Meldungen der Selbstüberwachung

Meldung	Beschreibung
Systemfehler	Meldung: Gerätefehler
Selbstüberwachungskontakt	Meldung: Selbstüberwachungskontakt

## Werte der Selbstüberwachung

Wert	Beschreibung	Menüpfad
Letzt. Fehler	Letzter Fehler	[Betrieb /Selbstüberwachung /Systemfehler]

## Zähler der Selbstüberwachung

Wert	Beschreibung	Menüpfad
Reset durch Gerät	Durch das Gerät ausgelöste Neustarts	[Betrieb /Selbstüberwachung /Systemfehler]
Z Anz freier Sockets	Zähler für die Netzwerkdiagnose. Anzahl freier Sockets.	[Betrieb /Selbstüberwachung /Systemstatus]



# Programmierbare Logik

Vefügbare Elemente (Logikgleichungen):  
Logik

## Generelle Beschreibung

Das Schutzgerät bietet ein Vielzahl von programmierbaren Logikgleichungen. Mit Hilfe der Logikgleichungen können z.B. Ausgangsrelais, Blockaden von Schutzfunktionen usw. programmiert werden.

Mit Hilfe der Logik können Ausgangsrelais in Abhängigkeit von Eingangssignalen gesetzt werden. Die Eingangssignale können aus der Rangierliste (Auslösungen von Schutzmodulen, Zustand von Schutzfunktionen, Status einer Leistungsschalters, Alarmlmeldungen und der Zustand von Moduleingängen) frei ausgewählt werden.

Logikgleichungen können kaskadiert werden. Der Ausgang einer Logikgleichung kann als Eingangssignal einer weiteren „höheren“ Logikgleichung verwendet werden. So kann z.B. der Ausgang von Logikgleichung 10 als Eingangssignal von Logikgleichung 11 verwendet werden.

### Prinzipielle Übersicht

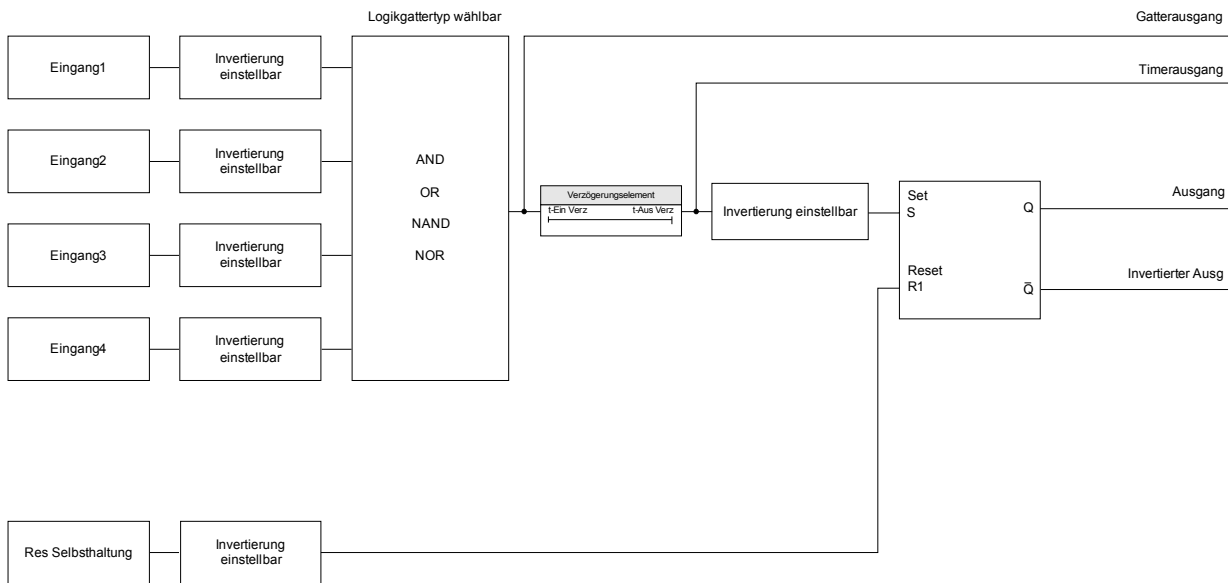

Detallierte Darstellung

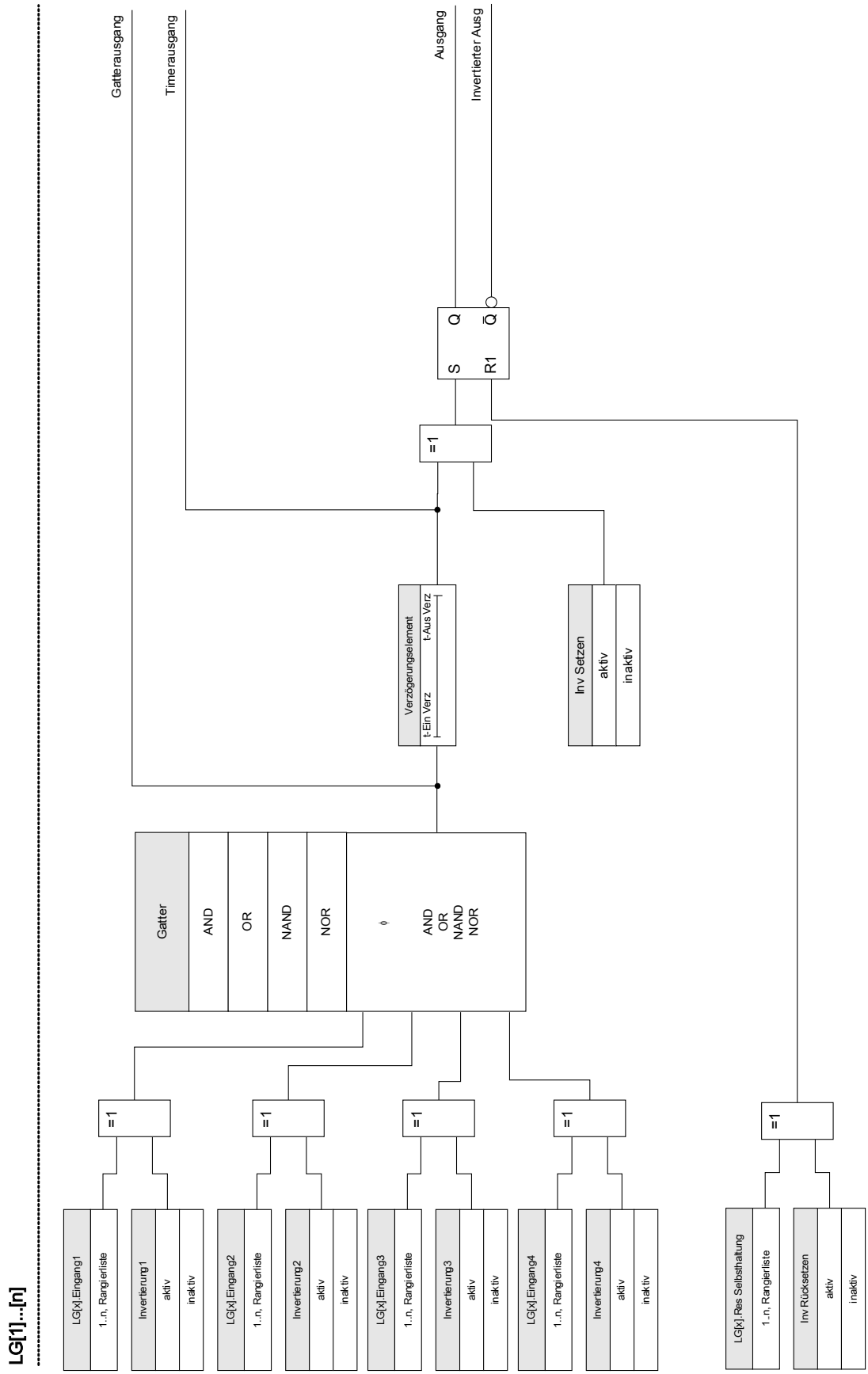

## Verfügbare Logikgatter (Operatoren)

Innerhalb einer Logikgleichung können die folgenden Logikgatter verwendet werden:

Gatter

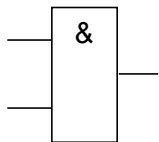

AND

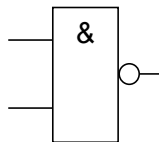

NAND

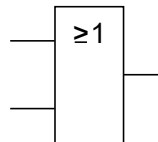

OR

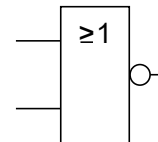

NOR

## Eingangssignale

Jedem Logikgatter können bis zu vier Eingangssignale aus der Rangierliste zugeordnet werden.

Optional kann jedes einzelne Eingangssignal invertiert (negiert) werden.

## Timer (Anzugs- und Rückfallverzögerung)

Der Anzug und der Rückfall des Zeitglieds kann verzögert werden.

## Selbsthaltung

Jede Logikgleichung verfügt über einen selbsthaltenden und einen nicht-selbsthaltenden Ausgang. Der selbsthaltende Ausgang steht auch als invertierter Ausgang zur Verfügung.

Um ein selbsthaltendes Signal zurücksetzen zu können, muss ein Rücksetz-Signal aus der Rangierliste ausgewählt werden. Das Rücksetz-Signal kann ebenfalls invertiert werden. Das Selbsthaltungssignal (Latch) arbeitet mit Reset-Priorität.

## Kaskadierung von Logikgleichungen

Das Schutzgerät wertet die Logikgleichung beginnend mit Logikgleichung 1 in aufsteigender Reihenfolge aus. Dieser Auswertungs-Zyklus wird stetig wiederholt.

### *Kaskadierung von Logikgleichungen in aufsteigender Reihenfolge*

Kaskadierung in aufsteigender Reihenfolge bedeutet, dass das Ausgangssignal von "Logikgleichung  $n$ " als Eingangssignal von "Logikgleichung  $n+1$ " rangiert wird. Wenn sich der Ausgang von "Logikgleichung  $n$ " ändert, dann wird der Ausgang von "Logikgleichung  $n+1$ " im selben Auswertungs-Zyklus aktualisiert.

### *Kaskadierung von Logikgleichungen in absteigender Reihenfolge*

Kaskadierung in absteigender Reihenfolge bedeutet, dass das Ausgangssignal von "Logikgleichung  $n+1$ " als Eingangssignal von "Logikgleichung  $n$ " rangiert wird (Rückführung). Ändert sich der Ausgang von "Logikgleichung  $n+1$ ", dann steht diese Änderung erst um einen Zyklus verspätet am Eingang von "Logikgleichung  $n$ " an.

**Kaskadierung in aufsteigender Reihenfolge**

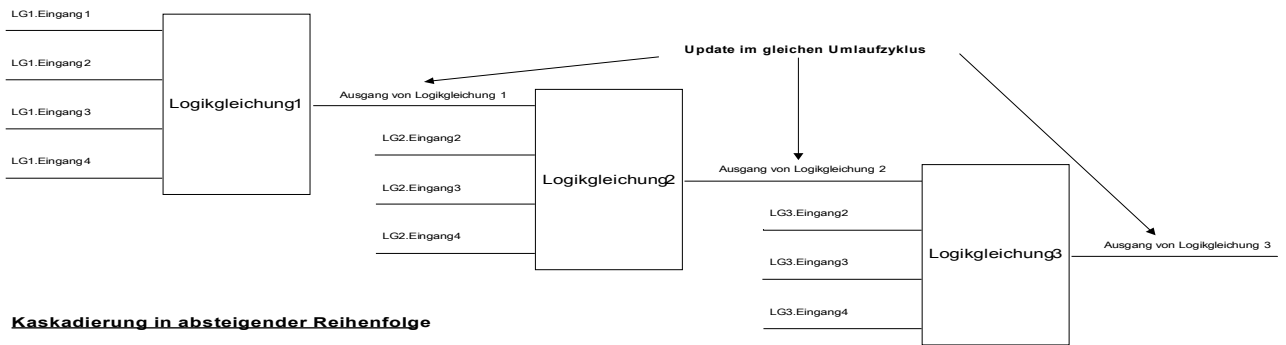
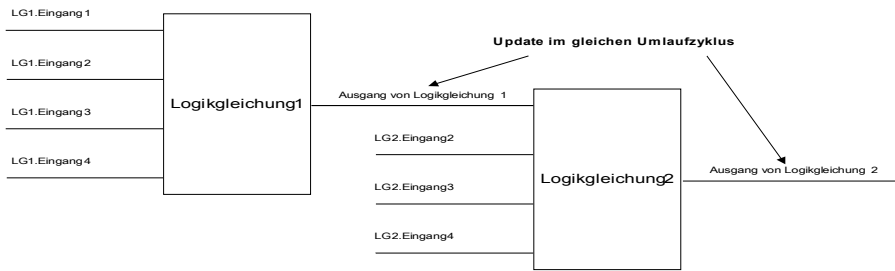

**Kaskadierung in absteigender Reihenfolge**

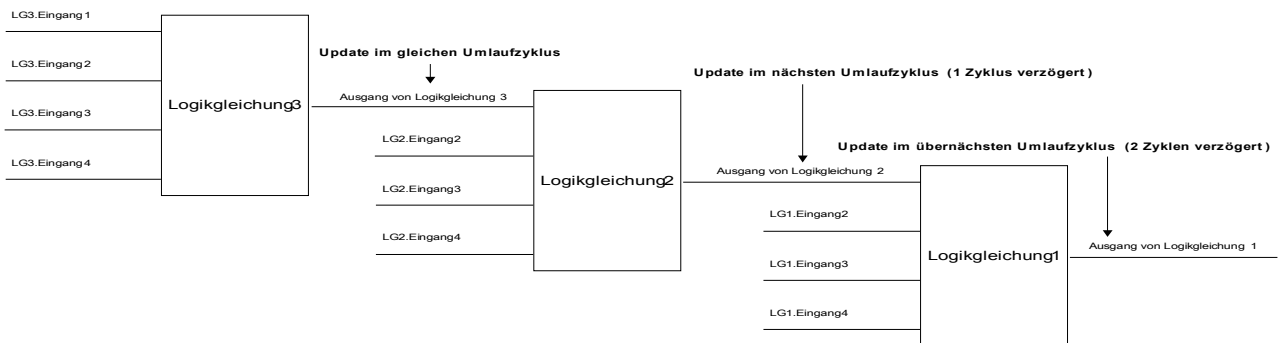
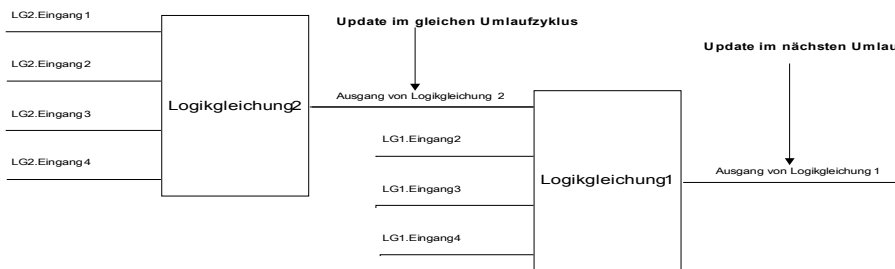

## Programmierbare Logik via HMI



**WARNUNG:** Eine Fehlprogrammierung von Logikgleichungen kann zu Personenschäden oder der Beschädigung oder Zerstörung von Betriebsmitteln führen.

**Verwenden Sie die Programmierbare Logik nur dann, wenn Sie die einwandfreie Funktionalität sicherstellen können.**

### *Konfiguration einer Logikgleichung*

- Wechseln Sie ins Menü [Logik/LG[x]]:
- Rangieren Sie die Eingangssignale (wenn erforderlich, invertieren Sie diese).
- Falls erforderlich, konfigurieren Sie den Timer (Anzugsverzögerung und Rückfallverzögerung).
- Wenn der selbthaltende Ausgang verwendet wird, rangieren Sie ein entsprechendes Resetsignal.







Wenn Logikgleichungen absteigend kaskadiert werden, dann müssen Signalverzögerungszeiten (Zykluszeiten) berücksichtigt werden .

Im Menü [Betrieb/Zustandsanzeige] kann der Status der Ein- und Ausgänge der Logikgleichungen überprüft werden.

## Projektierungsparameter der Programmierbaren Logik

Parameter	Beschreibung	Optionen	Voreinstellung	Menüpfad
Anz Gleichungen: 	Anzahl benötigter Logikgleichungen:	0, 5, 10, 20, 40, 80	20	[Projektierung]

## Globale Parameter der Programmierbaren Logik

Parameter	Beschreibung	Einstellbereich	Voreinstellung	Menüpfad
LG1.Gatter 	Logikgatter	AND, OR, NAND, NOR	AND	[Logik /LG 1]
LG1.Eingang1 	Rangierung des Eingangssignals	1..n, Rangierliste	--	[Logik /LG 1]
LG1.Invertierung1 	Invertieren der Eingangssignale  Nur verfügbar, wenn ein Eingangssignal rangiert wurde.	inaktiv, aktiv	inaktiv	[Logik /LG 1]
LG1.Eingang2 	Rangierung des Eingangssignals	1..n, Rangierliste	--	[Logik /LG 1]
LG1.Invertierung2 	Invertieren der Eingangssignale  Nur verfügbar, wenn ein Eingangssignal rangiert wurde.	inaktiv, aktiv	inaktiv	[Logik /LG 1]
LG1.Eingang3 	Rangierung des Eingangssignals	1..n, Rangierliste	--	[Logik /LG 1]
LG1.Invertierung3 	Invertieren der Eingangssignale  Nur verfügbar, wenn ein Eingangssignal rangiert wurde.	inaktiv, aktiv	inaktiv	[Logik /LG 1]

Parameter	Beschreibung	Einstellbereich	Voreinstellung	Menüpfad
 LG1.Eingang4	Rangierung des Eingangssignals	1..n, Rangierliste	--	[Logik /LG 1]
 LG1.Invertierung4	Invertieren der Eingangssignale  Nur verfügbar, wenn ein Eingangssignal rangiert wurde.	inaktiv, aktiv	inaktiv	[Logik /LG 1]
 LG1.t-Ein Verz	Einschaltverzögerung	0.00 - 36000.00s	0.00s	[Logik /LG 1]
 LG1.t-Aus Verz	Ausschaltverzögerung	0.00 - 36000.00s	0.00s	[Logik /LG 1]
 LG1.Res Selbsthaltung	Rücksetzsignal für die Selbsthaltung.	1..n, Rangierliste	--	[Logik /LG 1]
 LG1.Inv Rücksetzen	Invertieren des Rücksetzsignals für die Selbsthaltung	inaktiv, aktiv	inaktiv	[Logik /LG 1]
 LG1.Inv Setzen	Invertieren des Signals für das Setzen der Selbsthaltung	inaktiv, aktiv	inaktiv	[Logik /LG 1]



### Zustände der Eingänge der Programmierbaren Logik

<i>Bezeichnung</i>	<i>Beschreibung</i>	<i>Rangierung über:</i>
LG1.GatterEing1-E	Zustand des Moduleingangs: Rangierung des Eingangssignals	[Logik /LG 1]
LG1.GatterEing2-E	Zustand des Moduleingangs: Rangierung des Eingangssignals	[Logik /LG 1]
LG1.GatterEing3-E	Zustand des Moduleingangs: Rangierung des Eingangssignals	[Logik /LG 1]
LG1.GatterEing4-E	Zustand des Moduleingangs: Rangierung des Eingangssignals	[Logik /LG 1]
LG1.Res Selbsthaltung-E	Zustand des Moduleingangs: Rücksetzsignal für die Selbsthaltung.	[Logik /LG 1]

### Meldungen der Programmierbaren Logik

<i>Meldung</i>	<i>Beschreibung</i>
LG1.Gatterausgang	Meldung: Ausgang des Logikgatters
LG1.Timerausgang	Meldung: Ausgang des Timers
LG1.Ausgang	Meldung: Selbsthaltung des Ausgangs (Q)
LG1.Invertierter Ausg	Meldung: Negierte Selbsthaltung des Ausgangs (Q NOT)

## Inbetriebnahme

Vor der Arbeit an der geöffneten Schaltanlage ist unbedingt sicherzustellen, dass zuerst die gesamte Anlage spannungsfrei geschaltet wird, und die folgenden 5 Sicherheitsregeln stets eingehalten werden:

### GEFAHR

Vor Beginn jeder Arbeit:

- Freischalten
- Gegen Wiedereinschalten sichern
- Spannungsfreiheit feststellen
- Erden und Kurzschließen
- Benachbarte, unter Spannung stehende Teile abdecken oder abschränken

### GEFAHR

Während des Betriebs darf niemals der Sekundärkreis eines Stromwandlers geöffnet werden. Die dabei entstehenden Hochspannungen sind lebensgefährlich.

### WARNUNG

Auch bei ausgeschalteter Hilfsspannung können an den Geräteanschlüssen gefährliche Spannungen auftreten.

Alle nationalen und internationalen vor Ort gültigen allgemeinen Errichtungs- und Sicherheitsvorschriften für das Arbeiten an Starkstromanlagen sind stets zu beachten (z. B. VDE, EN, DIN, IEC)

### WARNUNG

Vor der ersten Spannungsaufschaltung ist Folgendes sicherzustellen:

- Korrekte Erdung des Gerätes
- Prüfung aller Meldekreise
- Prüfung aller Steuerkreise
- Korrekte Wandlerverdrahtung
- Die richtige Dimensionierung der Stromwandler
- Die richtige Bebürdung der Stromwandler
- Die Betriebsbedingungen müssen den Technischen Daten entsprechen
- Korrekte Auslegung der Absicherung der Wandler
- Funktion der Wändlersicherungen
- Korrekte Verdrahtung aller digitalen Eingänge
- Polarität und Betrag der Versorgungsspannung
- Korrekte Verdrahtung der analogen Ein- und Ausgänge

### HINWEIS

Die zulässigen Abweichungen der Messwerte und Geräteeinstellungen ergeben sich aus den Technischen Daten/Toleranzen.

## Inbetriebnahme - Schutzprüfung

### **WARNUNG**

Die Inbetriebnahme/Schutzprüfung darf nur von entsprechend autorisiertem und qualifiziertem Fachpersonal durchgeführt werden. Vor der Inbetriebnahme muss die Dokumentation gelesen und verstanden werden.

### **WARNUNG**

Kontrollieren mit jeder Schutzfunktionsprüfung:

- Wird die Anregung/Auslösung im Ereignisrekorder gespeichert?
- Wird die Auslösung im Fehlerrekorder gespeichert?
- Wird die Auslösung im Störschreiber gespeichert?
- Erfolgen alle Meldungen ordnungsgemäß?
- Arbeiten alle dauerhaften, parametrisierten Blockadefunktionen ordnungsgemäß?
- Arbeiten alle temporären (über DI) parametrisierten Blockadefunktionen ordnungsgemäß?
- Für die Kontrolle der LEDs und Relaisfunktionen sind diese mit entsprechenden Alarm und Auslösefunktionen der jeweiligen Schutzfunktionen/Stufe zu belegen und in der Praxis zu überprüfen.

### **WARNUNG**

Kontrolle aller temporären Blockaden (über digitale Eingänge)

- Um Überfunktionen zu vermeiden, sind alle Blockaden, die im Zusammenhang mit einer Auslösung/Nichtauslösung von Schutzfunktion stehen, durch einen Test zu überprüfen. Da diese Tests sehr komplex sein können, sollten diese nur von denjenigen Personen durchgeführt werden, die das Schutzkonzept aufgestellt haben.

### **VORSICHT**

Kontrolle aller generellen Auslöseblockierungen:

- Alle generellen Auslöseblockierungen sind durch einen Test zu überprüfen.

### **HINWEIS**

Alle in der Einstellliste dokumentierten Auslösezeiten und Werte müssen vor Inbetriebnahme des Schutzgeräts durch eine Sekundärprüfung bestätigt werden.

### **HINWEIS**

Sollten Funktionen, Parameter, Ein- oder Ausgänge beschrieben werden, die mit dem vorliegenden Gerät nicht übereinstimmen, so sind diese als gegenstandslos zu betrachten.

## Hinweise zur Außerbetriebnahme - Ausbau des Relais



Warnung! Durch das Ausbauen des Relais ist dessen gesamte Schutzfunktionalität nicht mehr gegeben. Stellen Sie sicher, dass es einen Reserveschutz gibt. Wenn Sie sich nicht über die Konsequenzen des Relaisausbaus bewusst sind - Stopp! Beginnen Sie nicht mit der Arbeit.



Informieren Sie vor Beginn der Arbeiten die Leittechnik.

Schalten Sie die Versorgungsspannung aus.

Stellen Sie sicher, dass keine personengefährdenden Spannungen im Schaltschrank anliegen.

Ziehen Sie die Stecker von der Geräterückseite ab. Ziehen Sie keinesfalls an den Kabeln. Verwenden Sie ggf. ein Hilfsmittel wie einen Schraubendreher.

Befestigen Sie die Kabel und Stecker im Schaltschrank mit Kabelbindern, sodass sichergestellt ist, dass es nicht versehentlich zu ungewollten elektrischen Verbindungen kommen kann.

Halten Sie das Gerät von vorne fest während Sie die Befestigungsschrauben des Geräts lösen.

Entnehmen Sie das Gerät vorsichtig aus dem Schaltschrank.

Falls kein neues Gerät eingebaut wird decken (verschließen) Sie die Türöffnung ab.

Schließen Sie den Schaltschrank.

## Service und Inbetriebnahmeunterstützung

Im Menü Service unterstützen zahlreiche Funktionen die Wartung und Inbetriebnahme des Schutzgerätes.

### Allgemein

Im Menü [Service/Allgemein] kann ein Neustart des Schutzgerätes veranlasst werden.

## Erzwungener Schaltzustand der Ausgangsrelais

### HINWEIS

Die Parameter sowie ihre Werkseinstellungen und Einstellungsbereiche sind dem Kapitel "Ausgangsrelais" zu entnehmen.

### Allgemeine Bedienung

### ⚠ GEFAHR

Der Betreiber muss sicherstellen, dass nach Abschluss der Wartungsarbeiten der erzwungene Schaltzustand der Ausgangsrelais wieder aufgehoben wird. Ansonsten kann das Schutzgerät den vorgesehenen Schutz NICHT erfüllen.

Für Inbetriebnahme- oder Wartungsarbeiten können die Ausgangsrelais in einen erzwungenen Schaltzustand gebracht werden. Dies ist im folgendem Menü [Service/Test Modus/Erzwinge K/K Slot X(2/5)] möglich und kann entweder

- permanent (dauerhaft) oder
- zeitlich begrenzt mittels eines Timers erfolgen.

Bei Verwendung eines Timers verbleiben die Ausgangskontakte im erzwungenen Zustand, bis der Timer abgelaufen ist. Danach wechselt das Relais wieder in die normale Betriebsart.

Bei der Einstellung »dauerhaft« verbleiben die Ausgangsrelais im erzwungenen Zustand.

Grundsätzlich sind zwei Einstellungen möglich:

- Schaltzustand eines einzelnen Ausgangsrelais erzwingen »Erzwinge Kx«; und
- Schaltzustand einer Gruppe von Ausgangsrelais erzwingen »Erzwinge alle Ausg«.

Das Erzwingen des Schaltzustandes einer kompletten Baugruppe hat Vorrang vor dem Erzwingen des Schaltzustandes eines einzelnen Ausgangsrelais!

### HINWEIS

Ein Ausgangsrelais wird einen »Erzwingen« Befehl NICHT befolgen solange dieser Kontakt gesperrt ist.

### HINWEIS

Ein Ausgangsrelais wird einen »Erzwingen« Befehl befolgen:

- wenn es nicht »Gesperrt« ist und
- wenn ein *Direkt-Kommando* auf das/die Relais gelegt ist

Bitte beachten Sie, dass ein »Erzwingen« -Befehl an eine Gruppe von Ausgangsrelais (der gleichen Baugruppe) Vorrang hat vor einem »Erzwingen« -Befehl an nur einen einzelnen Ausgangsrelais.

## Sperrern der Ausgangsrelais

### HINWEIS

Die Parameter sowie ihre Werkseinstellungen und Einstellungsbereiche sind dem Kapitel "Ausgangsrelais" zu entnehmen.

## Allgemeine Bedienung

Innerhalb des Menüs [*Service/ Test Modus/ SPERREN*] können komplette Baugruppen von Ausgangsrelais gesperrt (abgeschaltet) werden. Dadurch werden Schalttätigkeiten der Ausgangsrelais verhindert. Durch Sperrern der Ausgangsrelais können Wartungsarbeiten durchgeführt werden, ohne dass durch unbeabsichtigte Schalthandlungen komplette Prozesse spannungslos geschaltet werden.

### ⚠ GEFAHR

Der Betreiber muss sicherstellen, dass nach Abschluss der Wartungsarbeiten das Sperrern der Ausgangsrelais wieder aufgehoben wird. Ansonsten kann das Schutzgerät den vorgesehenen Schutz NICHT erfüllen.

### HINWEIS

Die Ausgangskontakte des „Zone Interlockings“ und der Selbstüberwachungskontakt können nicht gesperrt werden.

Für Inbetriebnahmen- oder Wartungsarbeiten können alle Ausgangsrelais einer Baugruppe gesperrt werden. Dies ist im folgenden Menü [*Service/ Test Modus/ SPERREN*] möglich und kann entweder

- permanent (dauerhaft) oder
- zeitlich begrenzt mittels eines Timers erfolgen.

In der Einstellung »*permanent*« verbleiben die Ausgangsrelais im erzwungenen Zustand.

Bei Verwendung eines Timers verbleiben die Ausgangskontakte gesperrt, bis der Timer abgelaufen ist. Danach erhalten die Ausgangsrelais wieder ihre normale Funktion.

### HINWEIS

Ein Ausgangsrelais wird **NICHT gesperrt solange:**

- es in Selbsthaltung ist (und noch nicht zurückgesetzt wurde)
- eine laufende (t-Halte) Mindest-Haltezeit noch nicht abgelaufen ist
- das Sperrern nicht auf AKTIV gesetzt wurde
- kein Direktkommando »*Sperrern*« erteilt wurde.

### HINWEIS

Ein Ausgangsrelais **wird gesperrt wenn:**

- es nicht in Selbsthaltung ist
- es keine laufende (t-Halte) Verzögerungszeit gibt (Haltezeit eines Relais-Ausgangskontaktes)
- die Sperrung auf AKTIV gesetzt wurde und ein Direktkommando »*Sperrung*« erteilt wurde.

## Erzwinge RTDs\*

\* = Nicht in allen Geräten verfügbar.

### HINWEIS

Die Parameter sowie ihre Werkseinstellungen und Einstellungsbereiche sind dem Kapitel "RTD/URTD" zu entnehmen.

## Allgemeine Bedienung

### ⚠ GEFAHR

Der Betreiber muss sicherstellen, dass nach Abschluss der Wartungsarbeiten das Erzwingen der RTDs wieder aufgehoben wird. Ansonsten kann das Schutzgerät den vorgesehenen Schutz NICHT erfüllen.

Für Inbetriebnahme- oder Wartungsarbeiten können die RTD-Temperaturwerte erzwungen werden. Dies ist im folgendem Menü [Service/Test Modus/URTD] möglich und kann entweder

- permanent (dauerhaft) oder
- zeitlich begrenzt mittels eines Timers erfolgen.

Bei Verwendung eines Timers verbleiben die RTD-Temperaturen im erzwungenen Zustand, bis der Timer abgelaufen ist. Danach wechselt der RTD wieder in die normale Betriebsart.

Bei der Einstellung »dauerhaft« verbleiben die RTDs im erzwungenen Zustand. In diesem Menü werden die aktuellen RTD Messwerte solange angezeigt, bis die Funktion (Simulierte Werte) aktiviert wird. Sobald die Funktion aktiviert wird, werden die angezeigten Messwerte eingefroren. Nun kann der Anwender RTD-Temperaturen setzen (erzwingen). Sobald diese Funktion wieder deaktiviert ist, werden wieder die aktuellen Messwerte angezeigt.



## Erzwinge Analogausgänge\*

\* = Nicht in allen Geräten verfügbar.

### HINWEIS

Die Parameter sowie ihre Werkseinstellungen und Einstellungsbereiche sind dem Kapitel "Analogausgänge" zu entnehmen.

## Allgemeine Bedienung

### ⚠ GEFAHR

Der Betreiber muss sicherstellen, dass nach Abschluss der Wartungsarbeiten das Erzwingen der Analogausgänge wieder aufgehoben wird. Verwenden Sie diese Funktionalität nicht, wenn dadurch externe Prozesse gefährdet werden könnten.

Für Inbetriebnahme- oder Wartungsarbeiten können Analogausgänge erzwungen/gesetzt werden. Dies ist im folgendem Menü [Service/Test Modus/Analogausgänge] möglich und kann entweder

- permanent (dauerhaft) oder
- zeitlich begrenzt mittels eines Timers erfolgen.

Bei Verwendung eines Timers verbleiben die Analogausgänge im erzwungenen Zustand, bis der Timer abgelaufen ist. Danach wechselt der Analogausgang wieder in die normale Betriebsart.

Bei der Einstellung »dauerhaft« verbleiben die Analogausgänge im erzwungenen Zustand. In diesem Menü werden die aktuellen Werte angezeigt, die auf den Analogausgang rangiert sind, bis die Funktion (Simulierte Werte) aktiviert wird. Sobald die Funktion aktiviert wird, werden die angezeigten Messwerte eingefroren. Nun kann der Anwender Analogausgänge setzen (erzwingen). Sobald diese Funktion wieder deaktiviert ist, werden wieder die aktuellen Messwerte angezeigt.

## Erzwinge Analogeingänge\*

\* = Nicht in allen Geräten verfügbar.

### HINWEIS

Die Parameter sowie ihre Werkseinstellungen und Einstellungsbereiche sind dem Kapitel "Analogausgänge" zu entnehmen.

## Allgemeine Bedienung

### ⚠ GEFAHR

Der Betreiber muss sicherstellen, dass nach Abschluss der Wartungsarbeiten das Erzwingen der Analogeingänge wieder aufgehoben wird.

Für Inbetriebnahme- oder Wartungsarbeiten können Analogeingänge erzwungen/gesetzt werden. Dies ist im folgendem Menü [Service/Test Modus/Analogeingänge] möglich und kann entweder

- permanent (dauerhaft) oder
- zeitlich begrenzt mittels eines Timers erfolgen.

Bei Verwendung eines Timers verbleiben die Analogeingänge im erzwungenen Zustand, bis der Timer abgelaufen ist. Danach wechselt der Analogeingang wieder in die normale Betriebsart.

Bei der Einstellung »dauerhaft« verbleiben die Analogeingänge im erzwungenen Zustand. In diesem Menü werden die aktuellen Werte angezeigt, die am Analogeingang anliegen, bis die Funktion (Simulierte Werte) aktiviert wird. Sobald die Funktion aktiviert wird, wird der angezeigte Messwert eingefroren. Nun kann der Anwender den Analogeingang setzen (erzwingen). Sobald diese Funktion wieder deaktiviert ist, wird wieder der aktuelle Messwert angezeigt.

## Fehlersimulator\*

Verfügbare Stufen:  
Sgen

\* = Nicht in allen Geräten verfügbar.

Zur Inbetriebnahmeunterstützung und Fehleranalyse verfügt das Gerät über die Möglichkeit Messgrößen/Messwerte zu simulieren. Ein entsprechendes Untermenü befindet sich im Menü [Service/Test Modus/Sgen/Ablauf]. Der Simulationszyklus besteht aus drei Abschnitten:

- Simulation vor dem Fehler (Vorlauf),
- Simulation des Fehlers und
- Simulation nach dem Fehler (Nachlauf).

Im Menü [Service/Test Modus/Sgen/Einstellungen/Zeiten] kann die Dauer der einzelnen Simulationsabschnitte eingestellt werden. Ebenso können für jede simulierte Größe (Spannung und Strom) die Amplituden und Winkel für jede Phase getrennt eingestellt werden (inkl. Erdstrom). Eine Simulation wird abgebrochen, wenn einer der Phasenströme  $0,1 \cdot I_n$  übersteigt. Eine neue Simulation kann erst fünf Sekunden nachdem alle Ströme unter  $0,1 \cdot I_n$  gefallen sind gestartet werden.



**GEFAHR**

Im Simulationsmodus sind alle Schutzfunktionen des Gerätes für die Dauer der Simulation außer Kraft gesetzt!

Bei Verwendung des Simulationsmodus während des Betriebs der Anlage muss sichergestellt sein, dass im Fehlerfall ein Backup-Schutz die Schutzfunktionen des Gerätes übernimmt.

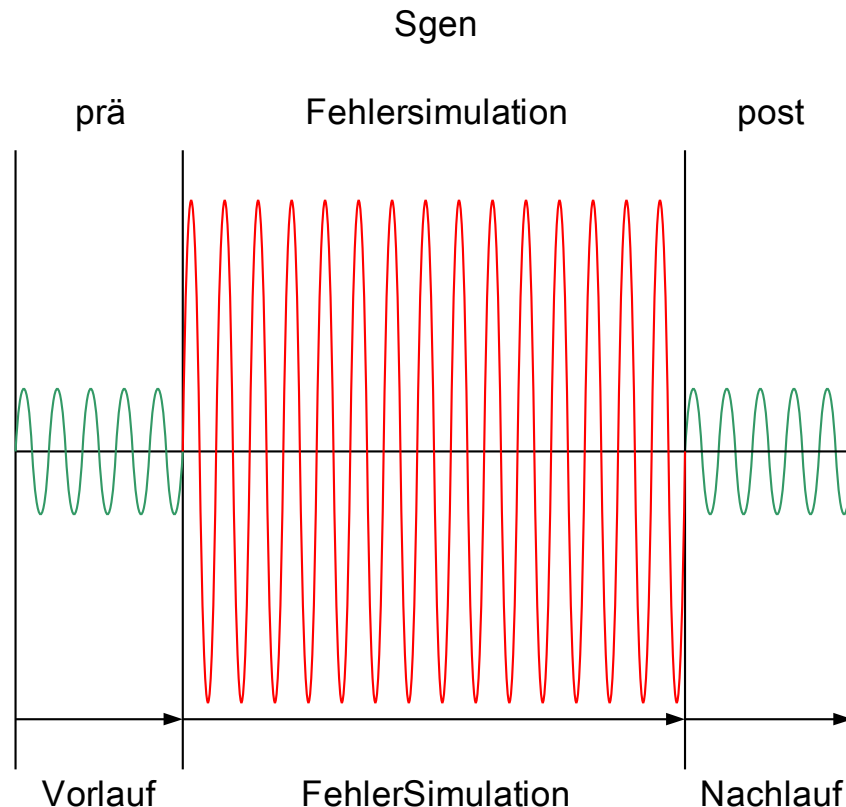

Während einer Fehlersimulation werden alle Energiezähler angehalten.

**HINWEIS**

Die Simulationsspannungen sind stets Strangspannungen, unabhängig von der Anschlussart der Netzspannungswandler (Stern, Dreieck oder V-Schaltung).

Funktionen des Fehlersimulators\*\*:

<b>Stopp Funktionen</b>	<b>Option 1</b>	<b>Option 2</b>
<p><b>Kein Stopp</b></p> <p>Kompletter Simulationsablauf: Vorlauf, Fehlersimulation, Nachlauf.</p> <p>Wie?: Menü [Service/Test Modus/Sgen/Ablauf] aufrufen.</p> <p>Ex Erzwingen Nachlauf = keine Zuordnung auswählen und Start Simulation anklicken.</p>	<p><b>Simulation ohne Schalterauslösung:</b></p> <p>Auslösekommandos für den Leistungsschalter werden blockiert. D. h. vom Gerät wird ein Auslösesignal generiert, das nicht auf die Auslösespule des Leistungsschalters wirkt (ähnlich wie Sperren der Ausgangsrelais).</p> <p>Wie?: Menü [Service/Test Modus/Sgen/Ablauf] aufrufen.</p>	<p><b>Simulation mit Schalterauslösung:</b></p> <p>Wie?: Menü Service/Test Modus/Sgen/Ablauf] aufrufen.</p> <p>AusIBef Modus = Mit AusIBef einstellen.</p>
<p><b>Stopp durch externes Signal</b></p> <p>Nachlauf erzwingen: Sobald das externe Signal anliegt wechselt die Fehlersimulation in den Nachlauf Modus.</p> <p>Wie?: Menü [Service/Test Modus/Sgen/Ablauf] aufrufen.</p> <p>Ex Erzwingen Nachlauf = Signal zuordnen.</p>	<p>AusIBef Modus = Kein AusIBef einstellen.</p>	
<p><b>Manueller Stopp</b></p> <p>Sobald der Stoppbefehl anliegt wechselt das Gerät in die normale Betriebsart (Schutzbetrieb).</p> <p>Wie?: Menü [Service/Test Modus/Sgen/Ablauf] aufrufen.</p> <p>Stopp Simulation anklicken.</p>		

\*\*Hinweis: Systembedingt ist die Frequenz des Simulationsmoduls 0,16% größer als die eingestellte Nennfrequenz.

## Projektierungs-Parameter des Fehlersimulators

Parameter	Beschreibung	Optionen	Voreinstellung	Menüpfad
Modus 	Modus	nicht verwenden, verwenden	verwenden	[Projektierung]



## Status der Eingänge des Fehlersimulators

Bezeichnung	Beschreibung	Rangierung über:
Ex Start Simulation-E	Zustand des Moduleingangs: Externer Start der Fehler-Simulation (Verwendung der Test-Parameter)	[Service /Test (Schutz gesperrt) /Sgen /Ablauf]
ExBlo	Zustand des Moduleingangs: Externe Blockade	[Service /Test (Schutz gesperrt) /Sgen /Ablauf]
Ex Erzwingenachl-E	Zustand des Moduleingangs: Erzwingen den Wechsel in die Nachlaufphase. Abbruch der Simulation.	[Service /Test (Schutz gesperrt) /Sgen /Ablauf]

## Signale des Fehlersimulators (Status der Ausgänge)

Meldung	Beschreibung
läuft	Meldung: Messwertsimulation läuft
Status	Meldung: Stati der Messwertsimulation : 0=Off, 1=Fehlersimulation-Vorlauf, 2=Fehlersimulation, 3=Fehlersimulation-Nachlauf, 4=InitReset

## Direktkommandos des Fehlersimulators

Parameter	Beschreibung	Einstellbereich	Voreinstellung	Menüpfad
Start Simulation 	Start der Fehler-Simulation (Verwendung der Test-Parameter)	inaktiv, aktiv	inaktiv	[Service /Test (Schutz gesperrt) /Sgen /Ablauf]
Stopp Simulation 	Stopp der Fehler-Simulation (Verwendung der Test-Parameter)	inaktiv, aktiv	inaktiv	[Service /Test (Schutz gesperrt) /Sgen /Ablauf]

## Werte des Fehlersimulators

Wert	Beschreibung	Voreinstellung	Wertebereich	Menüpfad
Status	Stati der Messwertsimulation :0=Off, 1=Fehlersimulation-Vorlauf, 2=Fehlersimulation, 3=Fehlersimulation-Nachlauf, 4=InitReset	Off	Off, Vorlauf, FehlerSimulation, Nachlauf, Init Res	[Service /Test (Schutz gesperrt) /Sgen /Status]

## Technische Daten

### HINWEIS

Es dürfen ausschließlich Kupferleiter verwendet werden, 75°C.  
Leiterquerschnitt 2,5 mm<sup>2</sup> [AWG 14]

## Klimatische Umgebungsbedingungen

Lagertemperatur:	Betriebstemperatur:
-30°C bis +70°C	-20°C bis +60°C

Zulässige Feuchte im Jahresmittel  
Zulässige Höhe am Einsatzort:

<75% rel. (an 56d bis zu 95% rel.)  
<2000 m über NN  
Für 4000 m Höhe ist unter Umständen eine geänderte Klassifizierung der Betriebs- und Prüfspannungen erforderlich.

## Schutzgrad EN 60529

Front bei Einsatz einer Dichtung	IP54
Front ohne Dichtung	IP50
Klemmenbereich	IP20

## Stückprüfung

Isolationsprüfung nach IEC60255-5:	Alle Prüfungen gegen Erde und zu anderen Ein- und Ausgangskreisen
Hilfsspannungsversorgung, digitale Eingänge: Strommesseingänge, Melderelaisausgänge	2,5 kV (eff) / 50 Hz
Spannungsmesseingänge:	3,0 kV (eff) / 50 Hz
Alle drahtgebundenen Kommunikations- schnittstellen:	1,5 kV DC



## Gehäuse

Gehäuse B1: Höhe/Breite (7 Tasten/Türeinbau)	173 mm /141,5 mm
Gehäuse B1: Höhe/Breite (8-Tasten/Türeinbau)	183 mm /141,5 mm
Gehäuse B1: Höhe/Breite (7 und 8 Tasten/19“)	173 mm (4 HE)/141,5 mm (28 TE)
Gehäusetiefe (inkl. Klemmen):	208 mm
Material Gehäuse:	Aluminium-Stranggussprofile
Material Frontplatte:	Aluminium/Folienfront
Einbaulage:	waagrecht ( $\pm 45^\circ$ um die X-Achse sind zulässig)
Gewicht:	ca. 2,4 kg

## Strom- und Erdstrommessung

### Steckverbinder mit integrierten Kurzschließern

(konventionelle Stromeingänge)

Nennströme:	1 A / 5 A	
Maximaler Messbereich:	bis 40 x I <sub>n</sub> (Phasenströme) bis 25 x I <sub>n</sub> (Erdstrom Standard)	Bis 2,5 x I <sub>n</sub> (Erdstrom empfindlich) <sup>1)</sup>
Dauerbelastbarkeit:	Phasenstrom/Erdstrom 4 x I <sub>n</sub> /dauernd	Erdstrom empfindlich <sup>1)</sup> 2 x I <sub>n</sub> /dauernd
Überstromfestigkeit:	Phasenstrom/Erdstrom 30 x I <sub>n</sub> /10 s 100 x I <sub>n</sub> /1 s 250 x I <sub>n</sub> /10 ms (1 Halbwelle)	Erdstrom empfindlich <sup>1)</sup> 10 x I <sub>n</sub> /10 s 25 x I <sub>n</sub> /1 s 100 x I <sub>n</sub> /10 ms (1 Halbwelle)
Leistungsaufnahme:	Phasenstromeingänge Bei I <sub>n</sub> = 1 A S = 25 mVA Bei I <sub>n</sub> = 5 A S = 90 mVA	
	Erdstromeingang Bei I <sub>n</sub> = 1 A S = 25 mVA Bei I <sub>n</sub> = 5 A S = 90 mVA	Erdstromeingang empfindlich <sup>1)</sup> Bei 0,1 A (1A) S = 7 mVA (550 mVA) Bei 0,5 A (5A) S = 10 mVA (870 mVA)
Frequenzbereich:	50 Hz / 60 Hz ±10%	
Klemmen:	Schraubklemmen mit integrierten Kurzschließern	
Schrauben:	M4 unverlierbar gemäß VDEW	
Anschlussquerschnitt:	1 x oder 2 x 2,5 mm <sup>2</sup> mit Aderendhülse 1 x oder 2 x 4,0 mm <sup>2</sup> mit Ringkabelschuh oder Kabelschuh 1 x oder 2 x 6 mm <sup>2</sup> mit Ringkabelschuh oder Kabelschuh	
	An den Stromsteckerblock dürfen wahlweise 1 oder 2 Kabel jeweils mit den Querschnitten 2,5mm <sup>2</sup> ; 4,0 mm <sup>2</sup> ; 6 mm <sup>2</sup> [AWG 14,12,10] angeschlossen werden.	

<sup>1)</sup> Nur bei Ausführung mit empfindlicher Erdstrommessung (siehe Bestelldaten)

## Spannungsversorgung

Hilfsspannung:	24V - 270 V DC/48 - 230 V AC (-20/+10%) $\approx$
Pufferzeit bei Versorgungsausfall:	$\geq$ 50 ms bei minimaler Hilfsspannung. Nach Ablauf dieser Pufferzeit schaltet das Gerät ab. Hinweis: Kommunikation kann unterbrochen werden
Maximaler zulässiger Einschaltstrom:	18 A Scheitelwert für eine Dauer $<0,25$ ms 12 A Scheitelwert für eine Dauer $<1$ ms

Die Versorgungsspannung des Geräts muss folgendermaßen abgesichert werden.

- 2,5 A träge G-Sicherung 5x20 mm nach IEC 60127
- 3,5 A träge G-Sicherung 6,3x32 mm nach UL 248-14

## Leistungsaufnahme

Spannungsbereich der Versorgungsspannung:	Leistungsaufnahme im Ruhezustand	Maximale Leistungsaufnahme
24-270 V DC	7 W	10 W
48-230 V AC (für Frequenzen von 50-60 Hz)	7 W / 13 VA	10 W / 17 VA

## Anzeige

Displaytyp: LCD mit LED-Hinterleuchtung  
Auflösung des Grafikdisplays: 128 x 64 Pixel

LED-Typ: zweifarbig rot/grün  
Anzahl der LEDs Gehäuse B1: 8

## Frontschnittstelle RS232

Baudraten: 115200 Baud  
Handshake: RTS und CTS  
Anschluss: 9-pol. D-Sub Stecker

## Echtzeituhr

Gangreserve der Echtzeituhr: Mindestens 1 Jahr

## Digitale Eingänge

maximale Eingangsspannung: 300 V DC/259 V AC  
 Eingangsstrom: DC <4 mA  
 AC <16 mA

Ansprechzeit: <20 ms

Rückfallzeit:  
 Kurzgeschlossene Eingänge <30 ms  
 Offene Eingänge <90 ms

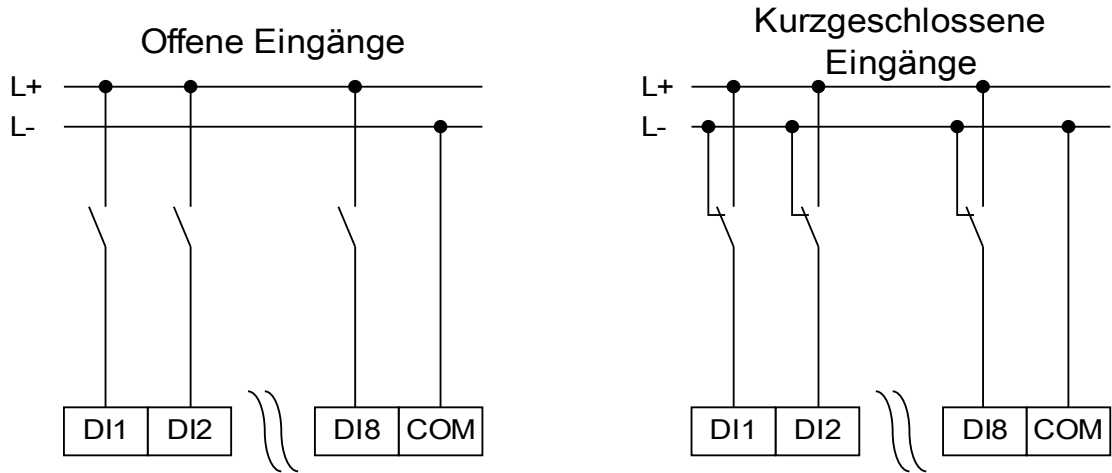

(Sicherer Zustand der digitalen Eingänge)

4 Schaltschwellen:  $U_n = 24 \text{ V DC}, 48 \text{ V DC}, 60 \text{ V DC}, 110 \text{ V AC/DC}, 230 \text{ V AC/DC}$

$U_n = 24 \text{ V DC}$   
 Schaltschwelle 1 EIN: minimal 19,2 V DC  
 Schaltschwelle 1 AUS: maximal 9,6 V DC

$U_n = 48 \text{ V}/60 \text{ V DC}$   
 Schaltschwelle 2 EIN: Minimal 42,6 V DC  
 Schaltschwelle 2 AUS: maximal 21,3 V DC

$U_n = 110 \text{ V AC/DC}$   
 Schaltschwelle 3 EIN: minimal 88,0 V DC/88,0 V AC  
 Schaltschwelle 3 AUS: maximal 44,0 V DC/44,0 V AC

$U_n = 230 \text{ V AC/DC}$   
 Schaltschwelle 4 EIN: minimal 184 V DC/184 V AC  
 Schaltschwelle 4 AUS: maximal 92 V DC/92 V AC

Klemmen: Schraubklemmen

## Ausgangsrelais

Dauerstrom:	5 A AC/DC
Max. Einschaltstrom:	25 A AC/DC für 4 s 48W (VA) at L/R = 40ms 30 A / 230 V AC entsprechend ANSI IEEE Std C37.90-2005 30 A / 250 V DC entsprechend ANSI IEEE Std C37.90-2005
Max. Abschaltstrom:	5 A AC bis 240 V AC 4 A AC at 230V and $\cos \phi = 0,4$ 5 A DC bis 30 V (ohmsch) 0,3 A DC bei 250 V (ohmsch) 0,1 A DC at 220 V and L/R = 40ms
Max. Schaltspannung:	250 V AC/250 V DC
Schaltleistung:	3000 VA
Kontaktart:	1 Wechselkontakt oder Schließer oder Öffner
Klemmen:	Schraubklemmen

## Zeitsynchronisierung IRIG-B00X

Nenn-Eingangsspannung: 5 V  
Anschluss: Schraubklemmen (Twisted Pair)

## RS485\*

Master/Slave: Slave  
Anschluss: 9-pol. D-Sub Buchse  
(Abschlusswiderstände extern/im D-Sub)  
oder 6 Schraubklemmen RM 3,5 mm  
(Abschlusswiderstände intern)

**VORSICHT**

Wenn die RS485-Schnittstelle als Klemme zur Verfügung steht, dann muss das Kommunikationskabel geschirmt sein.

## LWL\*

Master/Slave: Slave  
Anschluss: ST-Stecker  
Wellenlänge: 820 nm

## Optical Fast Ethernet\*

Anschluss: LC-Plug  
Wellenlänge: 1300 nm  
Fiber: 62.5/125 or 50/125 µm multimode

## URTD-Schnittstelle\*

Anschluss: Versatile Link

\*Verfügbarkeit hängt vom Gerätetyp ab

## Bootphase

Nach Aufschalten der Versorgungsspannung ist der Schutz nach ca. 8 Sekunden verfügbar. Nach ca. 57 Sekunden ist die Bootphase abgeschlossen (HMI und Kommunikation initialisiert).

## Wartung und Instandhaltung

Im Rahmen der Wartung und Instandhaltung sind folgende Prüfungen der Gerätehardware durchzuführen.

<b>Bauteil</b>	<b>Prüfschritt</b>	<b>Zeitpunkt/Häufigkeit</b>
Ausgangsrelais	Prüfen Sie die Ausgangsrelais mittels des Testmenüs Force/Disarm (siehe Kapitel Service)	Alle 1-4 Jahre, je nach Umgebungsbedingungen.
Digitale Eingänge	Beaufschlagen Sie die digitalen Eingänge mit Spannung. Kontrollieren Sie, ob die entsprechende Statusmeldung kommt.	Alle 1-4 Jahre, je nach Umgebungsbedingungen.
Stromstecker und Strommesswerte	Beaufschlagen Sie die Strommesseingänge mit einem Prüfstrom und kontrollieren Sie die vom Gerät angezeigten Messwerte	Alle 1-4 Jahre, je nach Umgebungsbedingungen.
Spannungsstecker und Spannungsmesswerte	Beaufschlagen Sie die Spannungsmesseingänge mit einer Prüfspannung und kontrollieren Sie die vom Gerät angezeigten Messwerte.	Alle 1-4 Jahre, je nach Umgebungsbedingungen.
Analogeingänge	Speisen Sie Analogsignal(e) in die Messeingänge ein und prüfen Sie, ob diese mit den vom Gerät angezeigten Messwerten übereinstimmen.	Alle 1-4 Jahre, je nach Umgebungsbedingungen.
Analogausgänge	Prüfen Sie die Analogausgänge mittels des Testmenüs Force/Disarm (siehe Kapitel Service)	Alle 1-4 Jahre, je nach Umgebungsbedingungen.
Batterie	Lesen Sie die Uhrzeit des Geräts aus. Schalten Sie das Gerät spannungslos für eine kurze Zeit (>20s). Schalten Sie das Gerät wieder ein. Überprüfen Sie, ob die Uhr korrekt weitergelaufen ist.	In der Regel frühestens nach 10 Jahren.  Wechsel durch den Hersteller.  Hinweis, die Batterie dient der Pufferung der Uhrzeit (Echtzeituhr). Ein Ausfall der Batterie hat keine Auswirkungen auf die Gerätefunktionalität außer auf die Pufferung der Uhrzeit im spannungslosen Zustand des Geräts.
Selbstüberwachungskontakt	Schalten Sie die Hilfsspannung des Geräts ab. Der Selbstüberwachungskontakt muss nun abfallen. Schalten Sie die Hilfsspannung wieder ein.	Alle 1-4 Jahre, je nach Umgebungsbedingungen.
Mechanische Befestigung des Geräts in der Schaltschranktür	Überprüfen Sie die Drehmomente entsprechend den Vorgaben des Installationskapitels.	Bei jeder Wartung oder jährlich.
Drehmomente aller Kabelanschlüsse	Überprüfen Sie die Drehmomente entsprechend den Vorgaben der Installationskapitel, in denen die Hardwarebaugruppen beschrieben werden.	Bei jeder Wartung oder jährlich.



## Standards

### Zertifizierungen

- UL- File Nr.: E217753
- CSA File Nr.: 251990
- CEI 0-16 (Geprüft durch EuroTest Laboratori S.r.l, Italien)\*
- BDEW Richtlinie ( FGW TR3/ FGW TR8/ Q-U-Schutz)\*\*
- KEMA\*\*\*
- EAC

\* = gilt nur für das MRU4

\*\* = gilt nur für MCA4

\*\*\* = gilt für die Geräte (MRDT4, MCA4, MRA4, MRI4, MRU4)

### Allgemeine Vorschriften

Fachgrundnorm	EN 61000-6-2 , 2005 EN 61000-6-3 , 2006
Produktnorm	IEC 60255-1; 2009 IEC 60255-27, 2013 EN 50178, 1998 UL 508 (Industrial Control Equipment), 2005 CSA C22.2 No. 14-95 (Industrial Control Equipment), 1995 ANSI C37.90, 2005

## Hochspannungsprüfungen

### *Hochfrequenzprüfung*

IEC 60255-22-1	Innerhalb eines Stromkreises	1 kV , 2 s
IEEE C37.90.1		
IEC 61000-4-18	Stromkreis gegen Erde	2.5 kV , 2 s
Klasse 3	Stromkreis gegen Stromkreis	2.5 kV , 2 s

### *Spannungsprüfung*

IEC 60255-27 (10.5.3.2)	Alle Stromkreise gegen andere Stromkreise und berührbare Oberflächen	2.5 kV (eff.)/50Hz , 1 min.
IEC 60255-5		
EN 50178		
	Außer Schnittstellen	1,5 kV DC , 1 min.
	und Spannungsmesseingänge	3 kV (eff.)/50 Hz , 1 min.

### *Stoßspannungsprüfung*

IEC 60255-27 (10.5.3.1)		5 kV/0.5J, 1.2/50 µs
IEC 60255-5		

### *Isolationswiderstandsprüfung*

IEC 60255-27 (10.5.3.3)	Innerhalb eines Stromkreises	500V DC , 5s
EN 50178		
	Stromkreis gegen Stromkreis	500V DC , 5s

## EMV-Prüfungen zur Störfestigkeit

### *Störfestigkeit gegen schnelle transiente Störgrößen (Burst)*

IEC 60255-22-4	Stromversorgung, Netzeingänge	±4 kV, 2.5 kHz
IEC 61000-4-4		
Klasse 4	Andere Ein- und Ausgänge	±2 kV, 5 kHz

### *Störfestigkeit gegen Stoßspannungen (Surge)*

IEC 60255-22-5	Innerhalb eines Stromkreises	2 kV
IEC 61000-4-5		
Klasse 4	Stromkreis gegen Erde	4 kV
Klasse 3	Kommunikationsleitungen gegen Erde	2 kV

### *Störfestigkeit gegen die Entladung statischer Elektrizität (ESD)*

IEC 60255-22-2	Luftentladung	8 kV
IEC 61000-4-2		
Klasse 3	Kontaktentladung	6 kV

### *Störfestigkeit gegen hochfrequente elektromagnetische Felder*

IEC 60255-22-3	26 MHz – 80 MHz	10 V/m
IEC 61000-4-3	80 MHz – 1 GHz	35 V/m
	1 GHz – 3 GHz	10 V/m

### *Störfestigkeit gegen leitungsgeführte Störgrößen induziert durch hochfrequente Felder*

IEC 61000-4-6	150kHz - 80MHz	10 V
Klasse 3		

### *Störfestigkeit gegen Magnetfelder mit energietechnischen Frequenzen*

IEC 61000-4-8	dauernd	30 A/m
Klasse 4	3 sek	300 A/m

## EMV-Prüfungen zur Störaussendung

### *Messung der Funkstörspannung*

IEC/CISPR22                      150kHz - 30MHz  
IEC60255-26  
DIN EN 55022

Grenzwert Klasse B

### *Messung der Funkstörstrahlung*

IEC/CISPR22                      30MHz - 1GHz  
IEC60255-25  
DIN EN 55022

Grenzwert Klasse B

## Umweltprüfungen

### *Klassifizierung:*

IEC 60068-1	Klimakategorie	20/060/56
IEC 60721-3-1	Klassifizierung der Umweltbedingungen (Langzeitlagerung)	1K5/1B1/1C1L/1S1/1M2 aber min. -30°C
IEC 60721-3-2	Klassifizierung der Umweltbedingungen (Transport)	2K2/2B1/2C1/2S1/2M2 aber min. -30°C
IEC 60721-3-3	Klassifizierung der Umweltbedingungen (Ortsfester Einsatz, wettergeschützt)/	3K6/3B1/3C1/3S1/3M2 aber min. -20°C/max +60°C

### *Test Ad: Kälte*

IEC 60068-2-1	Temperatur	-20°C
	Beanspruchungsdauer	16 h

### *Test Bd: Trockene Wärme*

IEC 60068-2-2	Temperatur	60°C
	Relative Feuchte	<50%
	Beanspruchungsdauer	72 h

### *Test Db: Feuchte Wärme (zyklisch)*

IEC 60068-2-30	Temperatur	60°C
	Relative Feuchte	95%
	Zyklen (12 + 12-hour)	2

## Umweltprüfungen

*Test Cab: Feuchte Wärme (konstant)*

IEC 60255 (6.12.3.6)	Temperatur	60°C
IEC 60068-2-78	Relative Feuchte	95%
	Beanspruchungsdauer	56 Tage

*Test Nb: Temperaturwechsel*

IEC 60255 (6.12.3.5)	Temperatur	60°C/-20°C
IEC 60068-2-14	Zyklen	5
	Beanspruchungsdauer	1°C/5min

*Test BD: Trockene Wärme Transport und Lagerung*

IEC 60255 (6.12.3.3)	Temperatur	70°C
IEC 60068-2-2	Beanspruchungsdauer	16 h

*Test AB: Kälte Transport und Lagerung*

IEC 60255-1 (6.12.3.4)	Temperatur	-30°C
IEC 60068-2-1	Beanspruchungsdauer	16 h

## Mechanische Prüfbeanspruchungen

### *Test Fc: Schwingprüfung auf Funktionsfähigkeit*

IEC 60068-2-6	Amplitude (10 Hz – 59 Hz)	0.035 mm
IEC 60255-21-1		
Klasse 1	Beschleunigung (59Hz – 150Hz)	0,5 gn
	Anzahl der Zyklen in jeder Achse	1

### *Test Fc: Dauerschwingprüfung*

IEC 60068-2-6	Beschleunigung (10 Hz – 150 Hz)	1.0 gn
IEC 60255-21-1		
Klasse 1	Anzahl der Zyklen in jeder Achse	20

### *Test Ea: Schockprüfungen*

IEC 60068-2-27	Schockprüfung auf Funktionsfähigkeit	5 gn, 11 ms, 3 Impulse in jeder Richtung
IEC 60255-21-2		
Klasse 1	Schockprüfung auf Widerstandsfähigkeit	15 gn, 11 ms, 3 Impulse in jeder Richtung

### *Test Eb: Dauerschockprüfung*

IEC 60068-2-29	Dauerschockprüfung	10 gn, 16 ms, 1000 Impulse in jeder Richtung
IEC 60255-21-2		
Klasse 1		

### *Test Fe: Erdbebenprüfung*

IEC 60068-3-3	Einachsige Erdbebenschwingprüfung	1 – 9 Hz	Horizontal: 7.5 mm,
IEC 60255-21-3		1 – 9 Hz	Vertikal :3.5 mm,
		1 Zyklus pro Achse	
Klasse 2		9 – 35 Hz	Horizontal: 2 gn,
		9 – 35 Hz	Vertikal : 1 gn,
		1 Zyklus pro Achse	

## Rangierliste

Alle Modulausgänge (Meldungen) und Moduleingänge (z.B. Zustände von Rangierungen) werden in der »Rangierliste« zusammengefasst.

Name	Beschreibung
-.-	Keine Rangierung
Schutz.verfügbar	Meldung: Schutz ist verfügbar
Schutz.aktiv	Meldung: aktiv
Schutz.ExBlo	Meldung: Externe Blockade
Schutz.Blo AuslBef	Meldung: Auslösebefehl blockiert
Schutz.ExBlo AuslBef	Meldung: Externe Blockade des Auslösekommandos
Schutz.Alarm L1	Meldung: General-Alarm L1
Schutz.Alarm L2	Meldung: General-Alarm L2
Schutz.Alarm L3	Meldung: General-Alarm L3
Schutz.Alarm E	Meldung: General Alarm - Erdfehler
Schutz.Alarm	Meldung: General Alarm
Schutz.Ausl L1	Meldung: General-Auslösung L1
Schutz.Ausl L2	Meldung: General-Auslösung L2
Schutz.Ausl L3	Meldung: General-Auslösung L3
Schutz.Ausl E	Meldung: General-Auslösung Erdfehler
Schutz.Ausl	Meldung: General-Auslösung
Schutz.Res Stör u Netz Nr	Meldung: Rücksetzen der Störfallnummer und Netzstörungsnummer
Schutz.ExBlo1-E	Zustand des Moduleingangs: Externe Blockade1
Schutz.ExBlo2-E	Zustand des Moduleingangs: Externe Blockade2
Schutz.ExBlo AuslBef-E	Zustand des Moduleingangs: Externe Blockade des Auslösebefehls
Strg.vor Ort	Schaltheheit: Vor Ort
Strg.Fern	Schaltheheit: Fern
Strg.Unverriegelt	Unverriegeltes Schalten ist aktiv
Strg.SG Unbest	Mindestens ein Schaltgerät ist in Bewegung (Position kann nicht eindeutig bestimmt werden).
Strg.SG Stör	Mindestens ein Schaltgerät befindet sich in Störstellung
Strg.Unverriegelt-E	Unverriegeltes Schalten
SG[1].EKA Nur ein HIKO	Meldung: Die Position des Schaltgeräts wird nur über einen einzelnen Hilfskontakt (Einpolige-Kontakt-Anzeige) erfasst. Zwischen- oder Störstellungen können auf diese Weise nicht erfasst werden.
SG[1].Pos nicht EIN	Meldung: Pos nicht EIN
SG[1].Pos EIN	Meldung: Leistungsschalter ist in EIN-Position
SG[1].Pos AUS	Meldung: Leistungsschalter ist in AUS-Position
SG[1].Pos Unbest	Meldung: Leistungsschalterstellung ist unbestimmt.
SG[1].Pos Gestört	Meldung: Leistungsschalter Fehler - Unklare Schalterstellung. Die Stellungskontakte widersprechen sich. Nach Ablauf des Timers wird dieser Alarm ausgegeben.
SG[1].Bereit	Meldung: Leistungsschalter ist schaltbereit.



Name	Beschreibung
SG[1].t-Nachdrück	Meldung: Nachdrückzeit
SG[1].Entnommen	Meldung: Leistungsschalter entnommen.
SG[1].Verrieg EIN	Meldung: Mindestens ein EIN-Schaltbefehl ist verriegelt.
SG[1].Verrieg AUS	Meldung: Mindestens ein AUS-Schaltbefehl ist verriegelt.
SG[1].SBÜ erfolgreich	Meldung: Schaltbefehlsüberwachung: Schaltbefehl war erfolgreich
SG[1].SBÜ Störstellung	Meldung: Schaltbefehlsüberwachung: Schaltbefehl war erfolglos. Schaltgerät in Störstellung.
SG[1].SBÜ Fehler AUSBef	Meldung: Schaltbefehlsüberwachung: Wegen eines anstehenden Auslösebefehl wurde der Ausschaltbefehl nicht ausgeführt.
SG[1].SBÜ Schaltrichtg	Meldung: Schaltbefehlsüberwachung bzw Schaltrichtungsüberwachung: Dieses Signal wird wahr, wenn die Position, in der sich ein Schaltgerät befindet erneut angesteuert werden soll. Beispiel: Ein Schaltgerät, das sich bereits in der "AUS"-Position befindet, soll erneut "AUS"-geschaltet werden. Das Gleiche gilt für EIN-Kommandos.
SG[1].SBÜ EIN währd AUSBef	Meldung: Schaltbefehlsüberwachung: Während ein Ausschaltbefehl aussteht, kommt ein Einschaltbefehl.
SG[1].SBÜ SG n. bereit	Meldung: Schaltbefehlsüberwachung: Das Schaltgerät ist nicht bereit.
SG[1].SBÜ Feldverrieg	Meldung: Schaltbefehlsüberwachung: Der Schaltbefehl verstößt gegen eine Feldverriegelung.
SG[1].SBÜ SyncTimeout	Meldung: Schaltbefehlsüberwachung: Der Schaltbefehl wurde nicht ausgeführt. Es wurde während der Synchronisierzeit kein Synchronisierungssignal empfangen.
SG[1].SBÜ SG entnommen	Meldung: Schaltbefehlsüberwachung: Schaltbefehl war erfolglos, da Schaltgerät entnommen.
SG[1].Schutz EIN	Meldung: EIN Kommando durch das Schutzmodul
SG[1].AuslBef	Meldung: Auslösebefehl
SG[1].Quit AuslBef	Meldung: Quittierung des Auslösebefehls
SG[1].EIN inkl Schutz EIN	Meldung: Das EIN-Kommando beinhaltet die durch den Schutz abgegebenen EIN-Kommandos (Es wird nur ein Ausgangsrelais benötigt).
SG[1].AUS inkl Schutz AUS	Meldung: Das AUS-Kommando beinhaltet die durch den Schutz abgegebenen AUS-Kommandos (Es wird nur ein Ausgangsrelais benötigt).
SG[1].Stellgsmeldg manipul	Meldung: Stellungsmeldung manipuliert
SG[1].SGMon SGverzögert	Meldung: Schaltgeräterwartung: Alarm, der Schalter wird langsamer
SG[1].Res SGMon Sgverz	Meldung: Rücksetzen der Meldung des verlangsamten Schalters
SG[1].EIN Bef	Meldung: Einschaltbefehl an das Schaltgerät. Dieser Einschaltbefehl kann je nach Parametrierung auch das vom Schutz abgesetzte EIN-Kommando beinhalten.
SG[1].AUS Bef	Meldung: Ausschaltbefehl an das Schaltgerät. Dieser Ausschaltbefehl kann je nach Parametrierung auch das vom Schutz abgesetzte AUS-Kommando beinhalten.
SG[1].EIN Bef manuell	Meldung: Manueller Einschaltbefehl
SG[1].AUS Bef manuell	Meldung: Manueller Ausschaltbefehl
SG[1].Sync EIN Anforderung	Meldung: Anforderung synchronen Zuschaltens
SG[1].Hiko EIN-E	Zustand des Moduleingangs: Stellungsmeldung des Leistungsschalters (52a)
SG[1].Hiko AUS-E	Zustand des Moduleingangs: Stellungsmeldung des Leistungsschalters (52b)
SG[1].Bereit-E	Zustand des Moduleingangs: LS bereit
SG[1].Sys-in-Sync-E	Zustand des Moduleingangs: Innerhalb der Synchronisierzeit muss dieses Signal anstehen, damit zugeschaltet wird. Anderfalls war der Schaltversuch erfolglos.
SG[1].Entnommen-E	Zustand des Moduleingangs: Leistungsschalter entnommen.
SG[1].Quit Auslösebefehl-E	Zustand des Moduleingangs: Quittiersignal (nur bei automatischer Quittierung) Modul-Eingangssignal

<i>Name</i>	<i>Beschreibung</i>
SG[1].Verrieg EIN1-E	Zustand des Moduleingangs: Verriegelung des EIN-Schaltbefehls
SG[1].Verrieg EIN2-E	Zustand des Moduleingangs: Verriegelung des EIN-Schaltbefehls
SG[1].Verrieg EIN3-E	Zustand des Moduleingangs: Verriegelung des EIN-Schaltbefehls
SG[1].Verrieg AUS1-E	Zustand des Moduleingangs: Verriegelung des AUS-Schaltbefehls
SG[1].Verrieg AUS2-E	Zustand des Moduleingangs: Verriegelung des AUS-Schaltbefehls
SG[1].Verrieg AUS3-E	Zustand des Moduleingangs: Verriegelung des AUS-Schaltbefehls
SG[1].SBef EIN-E	Zustand des Moduleingangs: Einschaltbefehl, ggf Zustand der Logik oder des Digitalen Eingangs
SG[1].SBef AUS-E	Zustand des Moduleingangs: Ausschaltbefehl, ggf Zustand der Logik oder des Digitalen Eingangs
SG[1].Anz Schaltsp Alarm	Meldung: Service Alarm, zu viele Schaltspiele
SG[1].Sum Abschalt: IL1	Meldung: Höchstzulässige Summe der Abschaltströme überschritten: IL1
SG[1].Sum Abschalt: IL2	Meldung: Höchstzulässige Summe der Abschaltströme überschritten: IL2
SG[1].Sum Abschalt: IL3	Meldung: Höchstzulässige Summe der Abschaltströme überschritten: IL3
SG[1].Sum Abschalt	Meldung: Höchstzulässige Summe der Abschaltströme wurde in mindestens einer Phase überschritten
SG[1].Res AuslBef Z	Meldung: Rücksetzen des Zählers: Gesamtanzahl Auslösebefehle
SG[1].Res Sum Abschalt	Meldung: Reset Summen der Abschaltströme
SG[1].SGWartAlarm	Meldung: Schwelle für den Revisions-Alarm
SG[1].SGWartVerrieg	Meldung: Schwelle für die Verriegelung
SG[1].Res SG-RevKennl	Meldung: Rücksetzen der Schaltgeräte-Revisions-Kennlinie.
SG[1].Sum Ik/h Alarm	Meldung: Alarm, die Summe (kumuliert) der pro Stunde zulässigen Abschaltströme wurde überschritten.
SG[1].Res Sum Ik/h Alarm	Meldung: Rücksetzen des Alarms "Summe (kumuliert) der pro Stunde zulässigen Abschaltströme wurde überschritten".
I[1].aktiv	Meldung: aktiv
I[1].ExBlo	Meldung: Externe Blockade
I[1].Ex rückw Verr	Meldung: Externe rückwärtige Verriegelung
I[1].Blo AuslBef	Meldung: Auslösebefehl blockiert
I[1].ExBlo AuslBef	Meldung: Externe Blockade des Auslösekommandos
I[1].IH2 Blo	Meldung: Blockade des Auslösebefehls durch einen Inrush
I[1].Alarm L1	Meldung: Alarm L1
I[1].Alarm L2	Meldung: Alarm L2
I[1].Alarm L3	Meldung: Alarm L3
I[1].Alarm	Meldung: Alarm
I[1].Ausl L1	Meldung: General-Auslösung L1
I[1].Ausl L2	Meldung: General-Auslösung L2
I[1].Ausl L3	Meldung: General-Auslösung L3
I[1].Ausl	Meldung: Auslösung
I[1].AuslBef	Meldung: Auslösebefehl
I[1].StandardSatz	Meldung: Standard-Parametersatz
I[1].AdaptSatz 1	Meldung: Adaptiver Parametersatz 1
I[1].AdaptSatz 2	Meldung: Adaptiver Parametersatz 2
I[1].AdaptSatz 3	Meldung: Adaptiver Parametersatz 3

## Rangierliste

<i>Name</i>	<i>Beschreibung</i>
I[1].AdaptSatz 4	Meldung: Adaptiver Parametersatz 4
I[1].ExBlo1-E	Zustand des Moduleingangs: Externe Blockade1
I[1].ExBlo2-E	Zustand des Moduleingangs: Externe Blockade2
I[1].ExBlo AuslBef-E	Zustand des Moduleingangs: Externe Blockade des Auslösebefehls
I[1].Ex rückw Verr-E	Zustand des Moduleingangs: Externe rückwärtige Verriegelung
I[1].AdaptSatz1-E	Zustand des Moduleingangs: Adaptiver Parametersatz1
I[1].AdaptSatz2-E	Zustand des Moduleingangs: Adaptiver Parametersatz2
I[1].AdaptSatz3-E	Zustand des Moduleingangs: Adaptiver Parametersatz3
I[1].AdaptSatz4-E	Zustand des Moduleingangs: Adaptiver Parametersatz4
I[2].aktiv	Meldung: aktiv
I[2].ExBlo	Meldung: Externe Blockade
I[2].Ex rückw Verr	Meldung: Externe rückwärtige Verriegelung
I[2].Blo AuslBef	Meldung: Auslösebefehl blockiert
I[2].ExBlo AuslBef	Meldung: Externe Blockade des Auslösekommandos
I[2].IH2 Blo	Meldung: Blockade des Auslösebefehls durch einen Inrush
I[2].Alarm L1	Meldung: Alarm L1
I[2].Alarm L2	Meldung: Alarm L2
I[2].Alarm L3	Meldung: Alarm L3
I[2].Alarm	Meldung: Alarm
I[2].Ausl L1	Meldung: General-Auslösung L1
I[2].Ausl L2	Meldung: General-Auslösung L2
I[2].Ausl L3	Meldung: General-Auslösung L3
I[2].Ausl	Meldung: Auslösung
I[2].AuslBef	Meldung: Auslösebefehl
I[2].StandardSatz	Meldung: Standard-Parametersatz
I[2].AdaptSatz 1	Meldung: Adaptiver Parametersatz 1
I[2].AdaptSatz 2	Meldung: Adaptiver Parametersatz 2
I[2].AdaptSatz 3	Meldung: Adaptiver Parametersatz 3
I[2].AdaptSatz 4	Meldung: Adaptiver Parametersatz 4
I[2].ExBlo1-E	Zustand des Moduleingangs: Externe Blockade1
I[2].ExBlo2-E	Zustand des Moduleingangs: Externe Blockade2
I[2].ExBlo AuslBef-E	Zustand des Moduleingangs: Externe Blockade des Auslösebefehls
I[2].Ex rückw Verr-E	Zustand des Moduleingangs: Externe rückwärtige Verriegelung
I[2].AdaptSatz1-E	Zustand des Moduleingangs: Adaptiver Parametersatz1
I[2].AdaptSatz2-E	Zustand des Moduleingangs: Adaptiver Parametersatz2
I[2].AdaptSatz3-E	Zustand des Moduleingangs: Adaptiver Parametersatz3
I[2].AdaptSatz4-E	Zustand des Moduleingangs: Adaptiver Parametersatz4
I[3].aktiv	Meldung: aktiv
I[3].ExBlo	Meldung: Externe Blockade
I[3].Ex rückw Verr	Meldung: Externe rückwärtige Verriegelung

<i>Name</i>	<i>Beschreibung</i>
I[3].Blo AuslBef	Meldung: Auslösebefehl blockiert
I[3].ExBlo AuslBef	Meldung: Externe Blockade des Auslösekommandos
I[3].IH2 Blo	Meldung: Blockade des Auslösebefehls durch einen Inrush
I[3].Alarm L1	Meldung: Alarm L1
I[3].Alarm L2	Meldung: Alarm L2
I[3].Alarm L3	Meldung: Alarm L3
I[3].Alarm	Meldung: Alarm
I[3].Ausl L1	Meldung: General-Auslösung L1
I[3].Ausl L2	Meldung: General-Auslösung L2
I[3].Ausl L3	Meldung: General-Auslösung L3
I[3].Ausl	Meldung: Auslösung
I[3].AuslBef	Meldung: Auslösebefehl
I[3].StandardSatz	Meldung: Standard-Parametersatz
I[3].AdaptSatz 1	Meldung: Adaptiver Parametersatz 1
I[3].AdaptSatz 2	Meldung: Adaptiver Parametersatz 2
I[3].AdaptSatz 3	Meldung: Adaptiver Parametersatz 3
I[3].AdaptSatz 4	Meldung: Adaptiver Parametersatz 4
I[3].ExBlo1-E	Zustand des Moduleingangs: Externe Blockade1
I[3].ExBlo2-E	Zustand des Moduleingangs: Externe Blockade2
I[3].ExBlo AuslBef-E	Zustand des Moduleingangs: Externe Blockade des Auslösebefehls
I[3].Ex rückw Verr-E	Zustand des Moduleingangs: Externe rückwärtige Verriegelung
I[3].AdaptSatz1-E	Zustand des Moduleingangs: Adaptiver Parametersatz1
I[3].AdaptSatz2-E	Zustand des Moduleingangs: Adaptiver Parametersatz2
I[3].AdaptSatz3-E	Zustand des Moduleingangs: Adaptiver Parametersatz3
I[3].AdaptSatz4-E	Zustand des Moduleingangs: Adaptiver Parametersatz4
I[4].aktiv	Meldung: aktiv
I[4].ExBlo	Meldung: Externe Blockade
I[4].Ex rückw Verr	Meldung: Externe rückwärtige Verriegelung
I[4].Blo AuslBef	Meldung: Auslösebefehl blockiert
I[4].ExBlo AuslBef	Meldung: Externe Blockade des Auslösekommandos
I[4].IH2 Blo	Meldung: Blockade des Auslösebefehls durch einen Inrush
I[4].Alarm L1	Meldung: Alarm L1
I[4].Alarm L2	Meldung: Alarm L2
I[4].Alarm L3	Meldung: Alarm L3
I[4].Alarm	Meldung: Alarm
I[4].Ausl L1	Meldung: General-Auslösung L1
I[4].Ausl L2	Meldung: General-Auslösung L2
I[4].Ausl L3	Meldung: General-Auslösung L3
I[4].Ausl	Meldung: Auslösung
I[4].AuslBef	Meldung: Auslösebefehl

## Rangierliste

<i>Name</i>	<i>Beschreibung</i>
I[4].StandardSatz	Meldung: Standard-Parametersatz
I[4].AdaptSatz 1	Meldung: Adaptiver Parametersatz 1
I[4].AdaptSatz 2	Meldung: Adaptiver Parametersatz 2
I[4].AdaptSatz 3	Meldung: Adaptiver Parametersatz 3
I[4].AdaptSatz 4	Meldung: Adaptiver Parametersatz 4
I[4].ExBlo1-E	Zustand des Moduleingangs: Externe Blockade1
I[4].ExBlo2-E	Zustand des Moduleingangs: Externe Blockade2
I[4].ExBlo AuslBef-E	Zustand des Moduleingangs: Externe Blockade des Auslösebefehls
I[4].Ex rückw Verr-E	Zustand des Moduleingangs: Externe rückwärtige Verriegelung
I[4].AdaptSatz1-E	Zustand des Moduleingangs: Adaptiver Parametersatz1
I[4].AdaptSatz2-E	Zustand des Moduleingangs: Adaptiver Parametersatz2
I[4].AdaptSatz3-E	Zustand des Moduleingangs: Adaptiver Parametersatz3
I[4].AdaptSatz4-E	Zustand des Moduleingangs: Adaptiver Parametersatz4
I[5].aktiv	Meldung: aktiv
I[5].ExBlo	Meldung: Externe Blockade
I[5].Ex rückw Verr	Meldung: Externe rückwärtige Verriegelung
I[5].Blo AuslBef	Meldung: Auslösebefehl blockiert
I[5].ExBlo AuslBef	Meldung: Externe Blockade des Auslösekommandos
I[5].IH2 Blo	Meldung: Blockade des Auslösebefehls durch einen Inrush
I[5].Alarm L1	Meldung: Alarm L1
I[5].Alarm L2	Meldung: Alarm L2
I[5].Alarm L3	Meldung: Alarm L3
I[5].Alarm	Meldung: Alarm
I[5].Ausl L1	Meldung: General-Auslösung L1
I[5].Ausl L2	Meldung: General-Auslösung L2
I[5].Ausl L3	Meldung: General-Auslösung L3
I[5].Ausl	Meldung: Auslösung
I[5].AuslBef	Meldung: Auslösebefehl
I[5].StandardSatz	Meldung: Standard-Parametersatz
I[5].AdaptSatz 1	Meldung: Adaptiver Parametersatz 1
I[5].AdaptSatz 2	Meldung: Adaptiver Parametersatz 2
I[5].AdaptSatz 3	Meldung: Adaptiver Parametersatz 3
I[5].AdaptSatz 4	Meldung: Adaptiver Parametersatz 4
I[5].ExBlo1-E	Zustand des Moduleingangs: Externe Blockade1
I[5].ExBlo2-E	Zustand des Moduleingangs: Externe Blockade2
I[5].ExBlo AuslBef-E	Zustand des Moduleingangs: Externe Blockade des Auslösebefehls
I[5].Ex rückw Verr-E	Zustand des Moduleingangs: Externe rückwärtige Verriegelung
I[5].AdaptSatz1-E	Zustand des Moduleingangs: Adaptiver Parametersatz1
I[5].AdaptSatz2-E	Zustand des Moduleingangs: Adaptiver Parametersatz2
I[5].AdaptSatz3-E	Zustand des Moduleingangs: Adaptiver Parametersatz3

## Rangierliste

<i>Name</i>	<i>Beschreibung</i>
I[5].AdaptSatz4-E	Zustand des Moduleingangs: Adaptiver Parametersatz4
I[6].aktiv	Meldung: aktiv
I[6].ExBlo	Meldung: Externe Blockade
I[6].Ex rückw Verr	Meldung: Externe rückwärtige Verriegelung
I[6].Blo AuslBef	Meldung: Auslösebefehl blockiert
I[6].ExBlo AuslBef	Meldung: Externe Blockade des Auslösekommandos
I[6].IH2 Blo	Meldung: Blockade des Auslösebefehls durch einen Inrush
I[6].Alarm L1	Meldung: Alarm L1
I[6].Alarm L2	Meldung: Alarm L2
I[6].Alarm L3	Meldung: Alarm L3
I[6].Alarm	Meldung: Alarm
I[6].Ausl L1	Meldung: General-Auslösung L1
I[6].Ausl L2	Meldung: General-Auslösung L2
I[6].Ausl L3	Meldung: General-Auslösung L3
I[6].Ausl	Meldung: Auslösung
I[6].AuslBef	Meldung: Auslösebefehl
I[6].StandardSatz	Meldung: Standard-Parametersatz
I[6].AdaptSatz 1	Meldung: Adaptiver Parametersatz 1
I[6].AdaptSatz 2	Meldung: Adaptiver Parametersatz 2
I[6].AdaptSatz 3	Meldung: Adaptiver Parametersatz 3
I[6].AdaptSatz 4	Meldung: Adaptiver Parametersatz 4
I[6].ExBlo1-E	Zustand des Moduleingangs: Externe Blockade1
I[6].ExBlo2-E	Zustand des Moduleingangs: Externe Blockade2
I[6].ExBlo AuslBef-E	Zustand des Moduleingangs: Externe Blockade des Auslösebefehls
I[6].Ex rückw Verr-E	Zustand des Moduleingangs: Externe rückwärtige Verriegelung
I[6].AdaptSatz1-E	Zustand des Moduleingangs: Adaptiver Parametersatz1
I[6].AdaptSatz2-E	Zustand des Moduleingangs: Adaptiver Parametersatz2
I[6].AdaptSatz3-E	Zustand des Moduleingangs: Adaptiver Parametersatz3
I[6].AdaptSatz4-E	Zustand des Moduleingangs: Adaptiver Parametersatz4
IE[1].aktiv	Meldung: aktiv
IE[1].ExBlo	Meldung: Externe Blockade
IE[1].Ex rückw Verr	Meldung: Externe rückwärtige Verriegelung
IE[1].Blo AuslBef	Meldung: Auslösebefehl blockiert
IE[1].ExBlo AuslBef	Meldung: Externe Blockade des Auslösekommandos
IE[1].Alarm	Meldung: Alarm IE
IE[1].Ausl	Meldung: Auslösung
IE[1].AuslBef	Meldung: Auslösebefehl
IE[1].IEH2 Blo	Meldung: Blockade durch Inrush
IE[1].StandardSatz	Meldung: Standard-Parametersatz
IE[1].AdaptSatz 1	Meldung: Adaptiver Parametersatz 1

## Rangierliste

<i>Name</i>	<i>Beschreibung</i>
IE[1].AdaptSatz 2	Meldung: Adaptiver Parametersatz 2
IE[1].AdaptSatz 3	Meldung: Adaptiver Parametersatz 3
IE[1].AdaptSatz 4	Meldung: Adaptiver Parametersatz 4
IE[1].ExBlo1-E	Zustand des Moduleingangs: Externe Blockade1
IE[1].ExBlo2-E	Zustand des Moduleingangs: Externe Blockade2
IE[1].ExBlo AuslBef-E	Zustand des Moduleingangs: Externe Blockade des Auslösebefehls
IE[1].Ex rückw Verr-E	Zustand des Moduleingangs: Externe rückwärtige Verriegelung
IE[1].AdaptSatz1-E	Zustand des Moduleingangs: Adaptiver Parametersatz1
IE[1].AdaptSatz2-E	Zustand des Moduleingangs: Adaptiver Parametersatz2
IE[1].AdaptSatz3-E	Zustand des Moduleingangs: Adaptiver Parametersatz3
IE[1].AdaptSatz4-E	Zustand des Moduleingangs: Adaptiver Parametersatz4
IE[2].aktiv	Meldung: aktiv
IE[2].ExBlo	Meldung: Externe Blockade
IE[2].Ex rückw Verr	Meldung: Externe rückwärtige Verriegelung
IE[2].Blo AuslBef	Meldung: Auslösebefehl blockiert
IE[2].ExBlo AuslBef	Meldung: Externe Blockade des Auslösekommandos
IE[2].Alarm	Meldung: Alarm IE
IE[2].Ausl	Meldung: Auslösung
IE[2].AuslBef	Meldung: Auslösebefehl
IE[2].IEH2 Blo	Meldung: Blockade durch Inrush
IE[2].StandardSatz	Meldung: Standard-Parametersatz
IE[2].AdaptSatz 1	Meldung: Adaptiver Parametersatz 1
IE[2].AdaptSatz 2	Meldung: Adaptiver Parametersatz 2
IE[2].AdaptSatz 3	Meldung: Adaptiver Parametersatz 3
IE[2].AdaptSatz 4	Meldung: Adaptiver Parametersatz 4
IE[2].ExBlo1-E	Zustand des Moduleingangs: Externe Blockade1
IE[2].ExBlo2-E	Zustand des Moduleingangs: Externe Blockade2
IE[2].ExBlo AuslBef-E	Zustand des Moduleingangs: Externe Blockade des Auslösebefehls
IE[2].Ex rückw Verr-E	Zustand des Moduleingangs: Externe rückwärtige Verriegelung
IE[2].AdaptSatz1-E	Zustand des Moduleingangs: Adaptiver Parametersatz1
IE[2].AdaptSatz2-E	Zustand des Moduleingangs: Adaptiver Parametersatz2
IE[2].AdaptSatz3-E	Zustand des Moduleingangs: Adaptiver Parametersatz3
IE[2].AdaptSatz4-E	Zustand des Moduleingangs: Adaptiver Parametersatz4
IE[3].aktiv	Meldung: aktiv
IE[3].ExBlo	Meldung: Externe Blockade
IE[3].Ex rückw Verr	Meldung: Externe rückwärtige Verriegelung
IE[3].Blo AuslBef	Meldung: Auslösebefehl blockiert
IE[3].ExBlo AuslBef	Meldung: Externe Blockade des Auslösekommandos
IE[3].Alarm	Meldung: Alarm IE
IE[3].Ausl	Meldung: Auslösung

## Rangierliste

<i>Name</i>	<i>Beschreibung</i>
IE[3].AuslBef	Meldung: Auslösebefehl
IE[3].IEH2 Blo	Meldung: Blockade durch Inrush
IE[3].StandardSatz	Meldung: Standard-Parametersatz
IE[3].AdaptSatz 1	Meldung: Adaptiver Parametersatz 1
IE[3].AdaptSatz 2	Meldung: Adaptiver Parametersatz 2
IE[3].AdaptSatz 3	Meldung: Adaptiver Parametersatz 3
IE[3].AdaptSatz 4	Meldung: Adaptiver Parametersatz 4
IE[3].ExBlo1-E	Zustand des Moduleingangs: Externe Blockade1
IE[3].ExBlo2-E	Zustand des Moduleingangs: Externe Blockade2
IE[3].ExBlo AuslBef-E	Zustand des Moduleingangs: Externe Blockade des Auslösebefehls
IE[3].Ex rückw Verr-E	Zustand des Moduleingangs: Externe rückwärtige Verriegelung
IE[3].AdaptSatz1-E	Zustand des Moduleingangs: Adaptiver Parametersatz1
IE[3].AdaptSatz2-E	Zustand des Moduleingangs: Adaptiver Parametersatz2
IE[3].AdaptSatz3-E	Zustand des Moduleingangs: Adaptiver Parametersatz3
IE[3].AdaptSatz4-E	Zustand des Moduleingangs: Adaptiver Parametersatz4
IE[4].aktiv	Meldung: aktiv
IE[4].ExBlo	Meldung: Externe Blockade
IE[4].Ex rückw Verr	Meldung: Externe rückwärtige Verriegelung
IE[4].Blo AuslBef	Meldung: Auslösebefehl blockiert
IE[4].ExBlo AuslBef	Meldung: Externe Blockade des Auslösekommandos
IE[4].Alarm	Meldung: Alarm IE
IE[4].Ausl	Meldung: Auslösung
IE[4].AuslBef	Meldung: Auslösebefehl
IE[4].IEH2 Blo	Meldung: Blockade durch Inrush
IE[4].StandardSatz	Meldung: Standard-Parametersatz
IE[4].AdaptSatz 1	Meldung: Adaptiver Parametersatz 1
IE[4].AdaptSatz 2	Meldung: Adaptiver Parametersatz 2
IE[4].AdaptSatz 3	Meldung: Adaptiver Parametersatz 3
IE[4].AdaptSatz 4	Meldung: Adaptiver Parametersatz 4
IE[4].ExBlo1-E	Zustand des Moduleingangs: Externe Blockade1
IE[4].ExBlo2-E	Zustand des Moduleingangs: Externe Blockade2
IE[4].ExBlo AuslBef-E	Zustand des Moduleingangs: Externe Blockade des Auslösebefehls
IE[4].Ex rückw Verr-E	Zustand des Moduleingangs: Externe rückwärtige Verriegelung
IE[4].AdaptSatz1-E	Zustand des Moduleingangs: Adaptiver Parametersatz1
IE[4].AdaptSatz2-E	Zustand des Moduleingangs: Adaptiver Parametersatz2
IE[4].AdaptSatz3-E	Zustand des Moduleingangs: Adaptiver Parametersatz3
IE[4].AdaptSatz4-E	Zustand des Moduleingangs: Adaptiver Parametersatz4
ThA.aktiv	Meldung: aktiv
ThA.ExBlo	Meldung: Externe Blockade
ThA.Blo AuslBef	Meldung: Auslösebefehl blockiert



## Rangierliste

<i>Name</i>	<i>Beschreibung</i>
ThA.ExBlo AuslBef	Meldung: Externe Blockade des Auslösekommandos
ThA.Alarm	Meldung: Alarm Thermische Überlast
ThA.Ausl	Meldung: Auslösung
ThA.AuslBef	Meldung: Auslösebefehl
ThA.Rücksetz Therm Kap	Meldung: Rücksetzen des Thermischen Abbilds
ThA.ExBlo1-E	Zustand des Moduleingangs: Externe Blockade1
ThA.ExBlo2-E	Zustand des Moduleingangs: Externe Blockade2
ThA.ExBlo AuslBef-E	Zustand des Moduleingangs: Externe Blockade des Auslösebefehls
I2>[1].aktiv	Meldung: aktiv
I2>[1].ExBlo	Meldung: Externe Blockade
I2>[1].Blo AuslBef	Meldung: Auslösebefehl blockiert
I2>[1].ExBlo AuslBef	Meldung: Externe Blockade des Auslösekommandos
I2>[1].Alarm	Meldung: Alarm Asymmetrie
I2>[1].Ausl	Meldung: Auslösung
I2>[1].AuslBef	Meldung: Auslösebefehl
I2>[1].ExBlo1-E	Zustand des Moduleingangs: Externe Blockade1
I2>[1].ExBlo2-E	Zustand des Moduleingangs: Externe Blockade2
I2>[1].ExBlo AuslBef-E	Zustand des Moduleingangs: Externe Blockade des Auslösebefehls
I2>[2].aktiv	Meldung: aktiv
I2>[2].ExBlo	Meldung: Externe Blockade
I2>[2].Blo AuslBef	Meldung: Auslösebefehl blockiert
I2>[2].ExBlo AuslBef	Meldung: Externe Blockade des Auslösekommandos
I2>[2].Alarm	Meldung: Alarm Asymmetrie
I2>[2].Ausl	Meldung: Auslösung
I2>[2].AuslBef	Meldung: Auslösebefehl
I2>[2].ExBlo1-E	Zustand des Moduleingangs: Externe Blockade1
I2>[2].ExBlo2-E	Zustand des Moduleingangs: Externe Blockade2
I2>[2].ExBlo AuslBef-E	Zustand des Moduleingangs: Externe Blockade des Auslösebefehls
IH2.aktiv	Meldung: aktiv
IH2.ExBlo	Meldung: Externe Blockade
IH2.Blo L1	Meldung: Blockade L1
IH2.Blo L2	Meldung: Blockade L2
IH2.Blo L3	Meldung: Blockade L3
IH2.Blo IE gem	Meldung: Blockade des Erdschutz-Moduls (gemessener Erdstrom)
IH2.Blo IE err	Meldung: Blockade des Erdschutz-Moduls (berechneter Erdstrom)
IH2.3-ph Blo	Meldung: Blockierung des Auslösekommandos, da in mindestens einer Phase ein Inrush erkannt wurde.
IH2.ExBlo1-E	Zustand des Moduleingangs: Externe Blockade1
IH2.ExBlo2-E	Zustand des Moduleingangs: Externe Blockade2
AWE.aktiv	Meldung: aktiv
AWE.ExBlo	Meldung: Externe Blockade

<i>Name</i>	<i>Beschreibung</i>
AWE.Bereitschaft	Meldung: Allgemeine Bereitschaft
AWE.t-Blo nach LS man EIN	Meldung: Blockade nach manueller Einschaltung des Leistungsschalters. Dieser Timer wird gestartet, wenn der Leistungsschalter manuell eingeschaltet wurde. Während dieser Timer läuft ist kein AWE Start möglich.
AWE.wiedereinschaltbereit	Meldung: Wiedereinschaltbereit
AWE.läuft	Meldung: Automatische Wiedereinschaltung läuft
AWE.t-Pause	Meldung: Pausenzeit zwischen Schutzauslösung und Wiedereinschaltversuch
AWE.LS EIN Bef	Meldung: Einschaltbefehl an den Leistungsschalter
AWE.t-Run2Ready	Meldung: Untersuchungszeit: Wenn der Leistungsschalter nach einem Wiedereinschaltversuch für die Dauer dieser Zeit eingeschaltet bleibt, dann war die AWE erfolgreich und das AWE Modul kehrt in den Bereitschaftszustand zurück.
AWE.Verr	Meldung: AWE verriegelt
AWE.t-Reset Verrieg	Meldung: Verzögerungs-Timer für das Zurücksetzen der AWE Verriegelung. Nachdem vom Gerät das Rücksetzsignal (z.B. über einen digitalen Eingang oder Scada) erkannt wurde, wird das Zurücksetzen der AWE um diese Zeit verzögert.
AWE.Blo	Meldung: AWE blockiert
AWE.t-Blo Reset	Meldung: Verzögerungs-Timer für das Zurücksetzen der AWE Blockade. Nachdem kein Blockadesignal mehr anliegt, wird das Entblockieren der AWE um diese Zeit verzögert.
AWE.erfolgr	Meldung: Automatische Wiedereinschaltung war erfolgreich
AWE.fehlgeschl	Meldung: Automatische Wiedereinschaltung fehlgeschlagen
AWE.t-AWE Überwachung	Meldung: AWE Überwachung
AWE.Vorab Schuss	Steuerung des Vorab-Schusses
AWE.Schuss 1	Schusssteuerung
AWE.Schuss 2	Schusssteuerung
AWE.Schuss 3	Schusssteuerung
AWE.Schuss 4	Schusssteuerung
AWE.Schuss 5	Schusssteuerung
AWE.Schuss 6	Schusssteuerung
AWE.Service Alarm 1	Meldung: Service Alarm 1, zu viele Schaltspiele.
AWE.Service Alarm 2	Meldung: AWE - Service Alarm 2, zu viele Schaltspiele
AWE.Max Schüsse / h übersch	Meldung: Die höchstzulässige Anzahl an Wiedereinschaltversuchen pro Stunde wurde überschritten.
AWE.Res Statistik Z	Meldung: Zurücksetzen aller statistischen AWE Zähler: Gesamtanzahl der AWEs, erfolgreiche und erfolglose AWEs
AWE.Res Service Z	Meldung: Rücksetzen der Servicezähler für Alarm und Blockade
AWE.Reset Verrieg	Meldung: Die AWE Verriegelung wurde über die Bedieneinheit zurückgesetzt.
AWE.Res Max Schüsse / h	Meldung: Der Zähler für die höchstzulässige Anzahl von Wiedereinschaltversuchen pro Stunde, wurde zurückgesetzt.
AWE.ExBlo1-E	Zustand des Moduleingangs: Externe Blockade1
AWE.ExBlo2-E	Zustand des Moduleingangs: Externe Blockade2
AWE.Ex Schuss Ink-E	Zustand des Moduleingangs: Der AWE Zähler wird durch dieses externe Signal inkrementiert. Diese Funktionalität kann für die Zonenkoordination von vorgelagerten (upstream) Schutzgeräten, die ebenfalls über eine AWE-Funktionalität verfügen, verwendet werden. Achtung dieser Parameter gibt die Funktionalität nur grundsätzlich frei. Die eigentliche Rangierung muss in den Globalen Parametern vorgenommen werden.
AWE.Ex Verrieg-E	Zustand des Moduleingangs: Externe Verriegelung der AWE.

## Rangierliste

Name	Beschreibung
AWE.DI Reset Ex Verrieg -E	Zustand des Moduleingangs: Zurücksetzen des Verriegelungszustands der AWE (wenn Zurücksetzen über Digitale Eingänge ermöglicht wurde).
AWE.Scada Reset Ex Verrieg-E	Zustand des Moduleingangs: Zurücksetzen des "Verriegelungszustand" der AWE über Scada.
AWE.Abbr: 1	Abbruch des AWE-Zyklus, wenn der Status des rangierten Signals wahr ist. Bei aktivem Status der Funktion wird die AWE abgebrochen.
AWE.Abbr: 2	Abbruch des AWE-Zyklus, wenn der Status des rangierten Signals wahr ist. Bei aktivem Status der Funktion wird die AWE abgebrochen.
AWE.Abbr: 3	Abbruch des AWE-Zyklus, wenn der Status des rangierten Signals wahr ist. Bei aktivem Status der Funktion wird die AWE abgebrochen.
AWE.Abbr: 4	Abbruch des AWE-Zyklus, wenn der Status des rangierten Signals wahr ist. Bei aktivem Status der Funktion wird die AWE abgebrochen.
AWE.Abbr: 5	Abbruch des AWE-Zyklus, wenn der Status des rangierten Signals wahr ist. Bei aktivem Status der Funktion wird die AWE abgebrochen.
AWE.Abbr: 6	Abbruch des AWE-Zyklus, wenn der Status des rangierten Signals wahr ist. Bei aktivem Status der Funktion wird die AWE abgebrochen.
FAS.aktiv	Meldung: aktiv
FAS.ExBlo	Meldung: Externe Blockade
FAS.Ex rückw Verr	Meldung: Externe rückwärtige Verriegelung
FAS.freigegeben	Meldung: Fehleraufschaltung freigegeben. Dieses Signal kann dazu benutzt werden um die Überstromzeitstufen zu beeinflussen.
FAS.AWE Blo	Meldung: Blockade durch AWE
FAS.I<	Meldung: Stromlos (Kein Laststrom).
FAS.ExBlo1-E	Zustand des Moduleingangs: Externe Blockade
FAS.ExBlo2-E	Zustand des Moduleingangs: Externe Blockade
FAS.Ex rückw Verr-E	Zustand des Moduleingangs: Externe rückwärtige Verriegelung
FAS.Ext FAS-E	Zustand des Moduleingangs: Externer Fehleraufschaltungsalarm
KLA.aktiv	Meldung: aktiv
KLA.ExBlo	Meldung: Externe Blockade
KLA.Ex rückw Verr	Meldung: Externe rückwärtige Verriegelung
KLA.freigegeben	Meldung: Kalte Last Freigabe
KLA.erkant	Meldung: Kalte Last Erkennung erkannt
KLA.AWE Blo	Meldung: Blockade durch AWE
KLA.I<	Meldung: Kein Laststrom.
KLA.Last Inrush	Meldung: Last Inrush
KLA.Beruhigungszeit	Meldung: Beruhigungszeit
KLA.ExBlo1-E	Zustand des Moduleingangs: Externe Blockade
KLA.ExBlo2-E	Zustand des Moduleingangs: Externe Blockade
KLA.Ex rückw Verr-E	Zustand des Moduleingangs: Externe rückwärtige Verriegelung
ExS[1].aktiv	Meldung: aktiv
ExS[1].ExBlo	Meldung: Externe Blockade
ExS[1].Blo AuslBef	Meldung: Auslösebefehl blockiert
ExS[1].ExBlo AuslBef	Meldung: Externe Blockade des Auslösekommandos

## Rangierliste

<i>Name</i>	<i>Beschreibung</i>
ExS[1].Alarm	Meldung: Alarm
ExS[1].Ausl	Meldung: Auslösung
ExS[1].AuslBef	Meldung: Auslösebefehl
ExS[1].ExBlo1-E	Zustand des Moduleingangs: Externe Blockade1
ExS[1].ExBlo2-E	Zustand des Moduleingangs: Externe Blockade2
ExS[1].ExBlo AuslBef-E	Zustand des Moduleingangs: Externe Blockade des Auslösebefehls
ExS[1].Alarm-E	Zustand des Moduleingangs: Alarm
ExS[1].Ausl-E	Zustand des Moduleingangs: Auslösebefehl
ExS[2].aktiv	Meldung: aktiv
ExS[2].ExBlo	Meldung: Externe Blockade
ExS[2].Blo AuslBef	Meldung: Auslösebefehl blockiert
ExS[2].ExBlo AuslBef	Meldung: Externe Blockade des Auslösekommandos
ExS[2].Alarm	Meldung: Alarm
ExS[2].Ausl	Meldung: Auslösung
ExS[2].AuslBef	Meldung: Auslösebefehl
ExS[2].ExBlo1-E	Zustand des Moduleingangs: Externe Blockade1
ExS[2].ExBlo2-E	Zustand des Moduleingangs: Externe Blockade2
ExS[2].ExBlo AuslBef-E	Zustand des Moduleingangs: Externe Blockade des Auslösebefehls
ExS[2].Alarm-E	Zustand des Moduleingangs: Alarm
ExS[2].Ausl-E	Zustand des Moduleingangs: Auslösebefehl
ExS[3].aktiv	Meldung: aktiv
ExS[3].ExBlo	Meldung: Externe Blockade
ExS[3].Blo AuslBef	Meldung: Auslösebefehl blockiert
ExS[3].ExBlo AuslBef	Meldung: Externe Blockade des Auslösekommandos
ExS[3].Alarm	Meldung: Alarm
ExS[3].Ausl	Meldung: Auslösung
ExS[3].AuslBef	Meldung: Auslösebefehl
ExS[3].ExBlo1-E	Zustand des Moduleingangs: Externe Blockade1
ExS[3].ExBlo2-E	Zustand des Moduleingangs: Externe Blockade2
ExS[3].ExBlo AuslBef-E	Zustand des Moduleingangs: Externe Blockade des Auslösebefehls
ExS[3].Alarm-E	Zustand des Moduleingangs: Alarm
ExS[3].Ausl-E	Zustand des Moduleingangs: Auslösebefehl
ExS[4].aktiv	Meldung: aktiv
ExS[4].ExBlo	Meldung: Externe Blockade
ExS[4].Blo AuslBef	Meldung: Auslösebefehl blockiert
ExS[4].ExBlo AuslBef	Meldung: Externe Blockade des Auslösekommandos
ExS[4].Alarm	Meldung: Alarm
ExS[4].Ausl	Meldung: Auslösung
ExS[4].AuslBef	Meldung: Auslösebefehl
ExS[4].ExBlo1-E	Zustand des Moduleingangs: Externe Blockade1

## Rangierliste

<i>Name</i>	<i>Beschreibung</i>
ExS[4].ExBlo2-E	Zustand des Moduleingangs: Externe Blockade2
ExS[4].ExBlo AuslBef-E	Zustand des Moduleingangs: Externe Blockade des Auslösebefehls
ExS[4].Alarm-E	Zustand des Moduleingangs: Alarm
ExS[4].Ausl-E	Zustand des Moduleingangs: Auslösebefehl
LSV.aktiv	Meldung: aktiv
LSV.ExBlo	Meldung: Externe Blockade
LSV.Warte auf Trigger	Warte auf Trigger
LSV.läuft	Meldung: LSV-Modul gestartet
LSV.Alarm	Meldung: Leistungsschalterversager
LSV.Verrieg	Meldung: Verriegelung
LSV.Res Verrieg	Meldung: Zurücksetzen der Verriegelung
LSV.ExBlo1-E	Zustand des Moduleingangs: Externe Blockade1
LSV.ExBlo2-E	Zustand des Moduleingangs: Externe Blockade2
LSV.Trigger1-E	Moduleingang: Trigger der den LSV startet
LSV.Trigger2-E	Moduleingang: Trigger der den LSV startet
LSV.Trigger3-E	Moduleingang: Trigger der den LSV startet
AKÜ.aktiv	Meldung: aktiv
AKÜ.ExBlo	Meldung: Externe Blockade
AKÜ.Alarm	Meldung: Alarm Auslösekreisüberwachung
AKÜ.nicht mögl	Nicht möglich, weil kein Statusindikator rangiert wurde.
AKÜ.Hiko EIN-E	Zustand des Moduleingangs: Stellungsmeldung des Leistungsschalters (52a)
AKÜ.Hiko AUS-E	Zustand des Moduleingangs: Stellungsmeldung des Leistungsschalters (52b)
AKÜ.ExBlo1-E	Zustand des Moduleingangs: Externe Blockade1
AKÜ.ExBlo2-E	Zustand des Moduleingangs: Externe Blockade2
StWÜ.aktiv	Meldung: aktiv
StWÜ.ExBlo	Meldung: Externe Blockade
StWÜ.Alarm	Meldung: Alarm Stromwandlerüberwachung
StWÜ.ExBlo1-E	Zustand des Moduleingangs: Externe Blockade1
StWÜ.ExBlo2-E	Zustand des Moduleingangs: Externe Blockade2
SysA.aktiv	Meldung: aktiv
SysA.ExBlo	Meldung: Externe Blockade
SysA.Alarm I Bezug	Meldung: Alarm gemittelter Bezugsstrom zu hoch
SysA.Alarm I THD	Meldung: Alarm Verzerrungsstrom - Total Harmonic Distortion
SysA.Ausl Strom Bezug	Meldung: Auslösung gemittelter Strombezug zu hoch
SysA.Ausl I THD	Meldung: Auslösung Verzerrungsstrom - Total Harmonic Distortion
SysA.ExBlo-E	Zustand des Moduleingangs: Externe Blockade
DI Slot X1.DI 1	Meldung: Digitaler Eingang
DI Slot X1.DI 2	Meldung: Digitaler Eingang
DI Slot X1.DI 3	Meldung: Digitaler Eingang
DI Slot X1.DI 4	Meldung: Digitaler Eingang

## Rangierliste

Name	Beschreibung
DI Slot X1.DI 5	Meldung: Digitaler Eingang
DI Slot X1.DI 6	Meldung: Digitaler Eingang
DI Slot X1.DI 7	Meldung: Digitaler Eingang
DI Slot X1.DI 8	Meldung: Digitaler Eingang
K Slot X2.K 1	Meldung: Ausgangsrelais
K Slot X2.K 2	Meldung: Ausgangsrelais
K Slot X2.K 3	Meldung: Ausgangsrelais
K Slot X2.K 4	Meldung: Ausgangsrelais
K Slot X2.K 5	Meldung: Ausgangsrelais
K Slot X2.GESPERRT	Meldung: Relais GESPERRT um Wartungsarbeiten, ohne das Risiko ganze Prozesse offline zu schalten, sicher durchführen zu können (Hinweis, der Selbstüberwachungskontakt ist nicht sperrbar, kann nicht funktionslos geschaltet werden).
K Slot X2.K erzwungen	Meldung: Der Status von mindestens einem Ausgangsrelais wurde erzwungen (entspricht nicht dem Zustand der rangierten Signale)
Ereignisrek.Res alle Aufzng	Meldung: Alle Aufzeichnungen gelöscht
Störschr.Aufzng läuft	Meldung: Aufzeichnung läuft
Störschr.Speicher voll	Meldung: Speicher voll
Störschr.Löschfeh	Meldung: Fehler beim Löschen einer Aufzeichnung
Störschr.Res alle Aufzng	Meldung: Alle Aufzeichnungen gelöscht
Störschr.Res Aufzng	Meldung: Aufzeichnung löschen
Störschr.Man Trigger	Meldung: Manueller Trigger
Störschr.Start1-E	Zustand des Moduleingangs:: Triggerereignis / Aufzeichnung starten wenn:
Störschr.Start2-E	Zustand des Moduleingangs:: Triggerereignis / Aufzeichnung starten wenn:
Störschr.Start3-E	Zustand des Moduleingangs:: Triggerereignis / Aufzeichnung starten wenn:
Störschr.Start4-E	Zustand des Moduleingangs:: Triggerereignis / Aufzeichnung starten wenn:
Störschr.Start5-E	Zustand des Moduleingangs:: Triggerereignis / Aufzeichnung starten wenn:
Störschr.Start6-E	Zustand des Moduleingangs:: Triggerereignis / Aufzeichnung starten wenn:
Störschr.Start7-E	Zustand des Moduleingangs:: Triggerereignis / Aufzeichnung starten wenn:
Störschr.Start8-E	Zustand des Moduleingangs:: Triggerereignis / Aufzeichnung starten wenn:
Fehlerrek.Res Aufzng	Meldung: Aufzeichnung löschen
Trendrek.Hand Reset	Hand Reset
SÜW.Systemfehler	Meldung: Gerätefehler
SÜW.Selbstüberwachungskontakt	Meldung: Selbstüberwachungskontakt
Leittechnik.Leittechnik angebunden	Mindestens eine Leittechnik (SCADA) ist mit dem Gerät verbunden
Leittechnik.Leittechnik nicht angebunden	Keine Verbindung mit der Leittechnik (SCADA)
DNP3.Busy	Die Meldung wird gesetzt, sobald das Protokoll gestartet wird. Nach einem Shutdown wird die Meldung zurückgesetzt.
DNP3.Ready	Die Meldung wird gesetzt sobald das Protokoll erfolgreich gestartet ist und zum Datenaustausch bereit ist.
DNP3.Aktiv	Die Kommunikation mit dem Master (Scada) läuft.







<i>Name</i>	<i>Beschreibung</i>
DNP3.Binären Eingang48-I	Virtueller Digitaler Eingang (für DNP). Dies entspricht einem virtuellen Binären Ausgang des Schutzgeräts.
DNP3.Binären Eingang49-I	Virtueller Digitaler Eingang (für DNP). Dies entspricht einem virtuellen Binären Ausgang des Schutzgeräts.
DNP3.Binären Eingang50-I	Virtueller Digitaler Eingang (für DNP). Dies entspricht einem virtuellen Binären Ausgang des Schutzgeräts.
DNP3.Binären Eingang51-I	Virtueller Digitaler Eingang (für DNP). Dies entspricht einem virtuellen Binären Ausgang des Schutzgeräts.
DNP3.Binären Eingang52-I	Virtueller Digitaler Eingang (für DNP). Dies entspricht einem virtuellen Binären Ausgang des Schutzgeräts.
DNP3.Binären Eingang53-I	Virtueller Digitaler Eingang (für DNP). Dies entspricht einem virtuellen Binären Ausgang des Schutzgeräts.
DNP3.Binären Eingang54-I	Virtueller Digitaler Eingang (für DNP). Dies entspricht einem virtuellen Binären Ausgang des Schutzgeräts.
DNP3.Binären Eingang55-I	Virtueller Digitaler Eingang (für DNP). Dies entspricht einem virtuellen Binären Ausgang des Schutzgeräts.
DNP3.Binären Eingang56-I	Virtueller Digitaler Eingang (für DNP). Dies entspricht einem virtuellen Binären Ausgang des Schutzgeräts.
DNP3.Binären Eingang57-I	Virtueller Digitaler Eingang (für DNP). Dies entspricht einem virtuellen Binären Ausgang des Schutzgeräts.
DNP3.Binären Eingang58-I	Virtueller Digitaler Eingang (für DNP). Dies entspricht einem virtuellen Binären Ausgang des Schutzgeräts.
DNP3.Binären Eingang59-I	Virtueller Digitaler Eingang (für DNP). Dies entspricht einem virtuellen Binären Ausgang des Schutzgeräts.
DNP3.Binären Eingang60-I	Virtueller Digitaler Eingang (für DNP). Dies entspricht einem virtuellen Binären Ausgang des Schutzgeräts.
DNP3.Binären Eingang61-I	Virtueller Digitaler Eingang (für DNP). Dies entspricht einem virtuellen Binären Ausgang des Schutzgeräts.
DNP3.Binären Eingang62-I	Virtueller Digitaler Eingang (für DNP). Dies entspricht einem virtuellen Binären Ausgang des Schutzgeräts.
DNP3.Binären Eingang63-I	Virtueller Digitaler Eingang (für DNP). Dies entspricht einem virtuellen Binären Ausgang des Schutzgeräts.
Modbus.Übertragung	Meldung: SCADA aktiv
Modbus.Leittechnik Bef 1	Leittechnik Befehl
Modbus.Leittechnik Bef 2	Leittechnik Befehl
Modbus.Leittechnik Bef 3	Leittechnik Befehl
Modbus.Leittechnik Bef 4	Leittechnik Befehl
Modbus.Leittechnik Bef 5	Leittechnik Befehl
Modbus.Leittechnik Bef 6	Leittechnik Befehl
Modbus.Leittechnik Bef 7	Leittechnik Befehl
Modbus.Leittechnik Bef 8	Leittechnik Befehl
Modbus.Leittechnik Bef 9	Leittechnik Befehl
Modbus.Leittechnik Bef 10	Leittechnik Befehl
Modbus.Leittechnik Bef 11	Leittechnik Befehl
Modbus.Leittechnik Bef 12	Leittechnik Befehl
Modbus.Leittechnik Bef 13	Leittechnik Befehl
Modbus.Leittechnik Bef 14	Leittechnik Befehl
Modbus.Leittechnik Bef 15	Leittechnik Befehl
Modbus.Leittechnik Bef 16	Leittechnik Befehl
Modbus.Konf Bin Eing1-E	Zustand des Moduleingangs: Konf Bin Eing
Modbus.Konf Bin Eing2-E	Zustand des Moduleingangs: Konf Bin Eing
Modbus.Konf Bin Eing3-E	Zustand des Moduleingangs: Konf Bin Eing
Modbus.Konf Bin Eing4-E	Zustand des Moduleingangs: Konf Bin Eing
Modbus.Konf Bin Eing5-E	Zustand des Moduleingangs: Konf Bin Eing
Modbus.Konf Bin Eing6-E	Zustand des Moduleingangs: Konf Bin Eing
Modbus.Konf Bin Eing7-E	Zustand des Moduleingangs: Konf Bin Eing

<i>Name</i>	<i>Beschreibung</i>
Modbus.Konf Bin Eing8-E	Zustand des Moduleingangs: Konf Bin Eing
Modbus.Konf Bin Eing9-E	Zustand des Moduleingangs: Konf Bin Eing
Modbus.Konf Bin Eing10-E	Zustand des Moduleingangs: Konf Bin Eing
Modbus.Konf Bin Eing11-E	Zustand des Moduleingangs: Konf Bin Eing
Modbus.Konf Bin Eing12-E	Zustand des Moduleingangs: Konf Bin Eing
Modbus.Konf Bin Eing13-E	Zustand des Moduleingangs: Konf Bin Eing
Modbus.Konf Bin Eing14-E	Zustand des Moduleingangs: Konf Bin Eing
Modbus.Konf Bin Eing15-E	Zustand des Moduleingangs: Konf Bin Eing
Modbus.Konf Bin Eing16-E	Zustand des Moduleingangs: Konf Bin Eing
Modbus.Konf Bin Eing17-E	Zustand des Moduleingangs: Konf Bin Eing
Modbus.Konf Bin Eing18-E	Zustand des Moduleingangs: Konf Bin Eing
Modbus.Konf Bin Eing19-E	Zustand des Moduleingangs: Konf Bin Eing
Modbus.Konf Bin Eing20-E	Zustand des Moduleingangs: Konf Bin Eing
Modbus.Konf Bin Eing21-E	Zustand des Moduleingangs: Konf Bin Eing
Modbus.Konf Bin Eing22-E	Zustand des Moduleingangs: Konf Bin Eing
Modbus.Konf Bin Eing23-E	Zustand des Moduleingangs: Konf Bin Eing
Modbus.Konf Bin Eing24-E	Zustand des Moduleingangs: Konf Bin Eing
Modbus.Konf Bin Eing25-E	Zustand des Moduleingangs: Konf Bin Eing
Modbus.Konf Bin Eing26-E	Zustand des Moduleingangs: Konf Bin Eing
Modbus.Konf Bin Eing27-E	Zustand des Moduleingangs: Konf Bin Eing
Modbus.Konf Bin Eing28-E	Zustand des Moduleingangs: Konf Bin Eing
Modbus.Konf Bin Eing29-E	Zustand des Moduleingangs: Konf Bin Eing
Modbus.Konf Bin Eing30-E	Zustand des Moduleingangs: Konf Bin Eing
Modbus.Konf Bin Eing31-E	Zustand des Moduleingangs: Konf Bin Eing
Modbus.Konf Bin Eing32-E	Zustand des Moduleingangs: Konf Bin Eing
IEC61850.MMS Client connected	Es gibt mindestens eine 61850-Verbindung (MMS) zum Leitsystem
IEC61850.All Goose Subscriber active	Alle konfigurierten Goose-Subscriber funktionieren
IEC61850.VirtEing1	Meldung: Virtueller Eingang (IEC61850 GGIO Ind)
IEC61850.VirtEing2	Meldung: Virtueller Eingang (IEC61850 GGIO Ind)
IEC61850.VirtEing3	Meldung: Virtueller Eingang (IEC61850 GGIO Ind)
IEC61850.VirtEing4	Meldung: Virtueller Eingang (IEC61850 GGIO Ind)
IEC61850.VirtEing5	Meldung: Virtueller Eingang (IEC61850 GGIO Ind)
IEC61850.VirtEing6	Meldung: Virtueller Eingang (IEC61850 GGIO Ind)
IEC61850.VirtEing7	Meldung: Virtueller Eingang (IEC61850 GGIO Ind)
IEC61850.VirtEing8	Meldung: Virtueller Eingang (IEC61850 GGIO Ind)
IEC61850.VirtEing9	Meldung: Virtueller Eingang (IEC61850 GGIO Ind)
IEC61850.VirtEing10	Meldung: Virtueller Eingang (IEC61850 GGIO Ind)
IEC61850.VirtEing11	Meldung: Virtueller Eingang (IEC61850 GGIO Ind)

## Rangierliste

<i>Name</i>	<i>Beschreibung</i>
IEC61850.VirtEing12	Meldung: Virtueller Eingang (IEC61850 GGIO Ind)
IEC61850.VirtEing13	Meldung: Virtueller Eingang (IEC61850 GGIO Ind)
IEC61850.VirtEing14	Meldung: Virtueller Eingang (IEC61850 GGIO Ind)
IEC61850.VirtEing15	Meldung: Virtueller Eingang (IEC61850 GGIO Ind)
IEC61850.VirtEing16	Meldung: Virtueller Eingang (IEC61850 GGIO Ind)
IEC61850.VirtEing17	Meldung: Virtueller Eingang (IEC61850 GGIO Ind)
IEC61850.VirtEing18	Meldung: Virtueller Eingang (IEC61850 GGIO Ind)
IEC61850.VirtEing19	Meldung: Virtueller Eingang (IEC61850 GGIO Ind)
IEC61850.VirtEing20	Meldung: Virtueller Eingang (IEC61850 GGIO Ind)
IEC61850.VirtEing21	Meldung: Virtueller Eingang (IEC61850 GGIO Ind)
IEC61850.VirtEing22	Meldung: Virtueller Eingang (IEC61850 GGIO Ind)
IEC61850.VirtEing23	Meldung: Virtueller Eingang (IEC61850 GGIO Ind)
IEC61850.VirtEing24	Meldung: Virtueller Eingang (IEC61850 GGIO Ind)
IEC61850.VirtEing25	Meldung: Virtueller Eingang (IEC61850 GGIO Ind)
IEC61850.VirtEing26	Meldung: Virtueller Eingang (IEC61850 GGIO Ind)
IEC61850.VirtEing27	Meldung: Virtueller Eingang (IEC61850 GGIO Ind)
IEC61850.VirtEing28	Meldung: Virtueller Eingang (IEC61850 GGIO Ind)
IEC61850.VirtEing29	Meldung: Virtueller Eingang (IEC61850 GGIO Ind)
IEC61850.VirtEing30	Meldung: Virtueller Eingang (IEC61850 GGIO Ind)
IEC61850.VirtEing31	Meldung: Virtueller Eingang (IEC61850 GGIO Ind)
IEC61850.VirtEing32	Meldung: Virtueller Eingang (IEC61850 GGIO Ind)
IEC61850.Quality of the GGIO In1	Selbstüberwachung des GGIO Eingangs
IEC61850.Quality of the GGIO In2	Selbstüberwachung des GGIO Eingangs
IEC61850.Quality of the GGIO In3	Selbstüberwachung des GGIO Eingangs
IEC61850.Quality of the GGIO In4	Selbstüberwachung des GGIO Eingangs
IEC61850.Quality of the GGIO In5	Selbstüberwachung des GGIO Eingangs
IEC61850.Quality of the GGIO In6	Selbstüberwachung des GGIO Eingangs
IEC61850.Quality of the GGIO In7	Selbstüberwachung des GGIO Eingangs
IEC61850.Quality of the GGIO In8	Selbstüberwachung des GGIO Eingangs
IEC61850.Quality of the GGIO In9	Selbstüberwachung des GGIO Eingangs
IEC61850.Quality of the GGIO In10	Selbstüberwachung des GGIO Eingangs
IEC61850.Quality of the GGIO In11	Selbstüberwachung des GGIO Eingangs

## Rangierliste

<i>Name</i>	<i>Beschreibung</i>
IEC61850.Quality of the GGIO In12	Selbstüberwachung des GGIO Eingangs
IEC61850.Quality of the GGIO In13	Selbstüberwachung des GGIO Eingangs
IEC61850.Quality of the GGIO In14	Selbstüberwachung des GGIO Eingangs
IEC61850.Quality of the GGIO In15	Selbstüberwachung des GGIO Eingangs
IEC61850.Quality of the GGIO In16	Selbstüberwachung des GGIO Eingangs
IEC61850.Quality of the GGIO In17	Selbstüberwachung des GGIO Eingangs
IEC61850.Quality of the GGIO In18	Selbstüberwachung des GGIO Eingangs
IEC61850.Quality of the GGIO In19	Selbstüberwachung des GGIO Eingangs
IEC61850.Quality of the GGIO In20	Selbstüberwachung des GGIO Eingangs
IEC61850.Quality of the GGIO In21	Selbstüberwachung des GGIO Eingangs
IEC61850.Quality of the GGIO In22	Selbstüberwachung des GGIO Eingangs
IEC61850.Quality of the GGIO In23	Selbstüberwachung des GGIO Eingangs
IEC61850.Quality of the GGIO In24	Selbstüberwachung des GGIO Eingangs
IEC61850.Quality of the GGIO In25	Selbstüberwachung des GGIO Eingangs
IEC61850.Quality of the GGIO In26	Selbstüberwachung des GGIO Eingangs
IEC61850.Quality of the GGIO In27	Selbstüberwachung des GGIO Eingangs
IEC61850.Quality of the GGIO In28	Selbstüberwachung des GGIO Eingangs
IEC61850.Quality of the GGIO In29	Selbstüberwachung des GGIO Eingangs
IEC61850.Quality of the GGIO In30	Selbstüberwachung des GGIO Eingangs
IEC61850.Quality of the GGIO In31	Selbstüberwachung des GGIO Eingangs
IEC61850.Quality of the GGIO In32	Selbstüberwachung des GGIO Eingangs
IEC61850.SPCSO1	Statusbit, die von Clients (z.B. Leittechnik) gesetzt werden können (Single Point Controllable Status Output)
IEC61850.SPCSO2	Statusbit, die von Clients (z.B. Leittechnik) gesetzt werden können (Single Point Controllable Status Output)
IEC61850.SPCSO3	Statusbit, die von Clients (z.B. Leittechnik) gesetzt werden können (Single Point Controllable Status Output)
IEC61850.SPCSO4	Statusbit, die von Clients (z.B. Leittechnik) gesetzt werden können (Single Point Controllable Status Output)



## Rangierliste

<i>Name</i>	<i>Beschreibung</i>
IEC61850.VirtAusg13-E	Moduleingang: Binärzustand des Virtuellen Ausgangs (GGIO)
IEC61850.VirtAusg14-E	Moduleingang: Binärzustand des Virtuellen Ausgangs (GGIO)
IEC61850.VirtAusg15-E	Moduleingang: Binärzustand des Virtuellen Ausgangs (GGIO)
IEC61850.VirtAusg16-E	Moduleingang: Binärzustand des Virtuellen Ausgangs (GGIO)
IEC61850.VirtAusg17-E	Moduleingang: Binärzustand des Virtuellen Ausgangs (GGIO)
IEC61850.VirtAusg18-E	Moduleingang: Binärzustand des Virtuellen Ausgangs (GGIO)
IEC61850.VirtAusg19-E	Moduleingang: Binärzustand des Virtuellen Ausgangs (GGIO)
IEC61850.VirtAusg20-E	Moduleingang: Binärzustand des Virtuellen Ausgangs (GGIO)
IEC61850.VirtAusg21-E	Moduleingang: Binärzustand des Virtuellen Ausgangs (GGIO)
IEC61850.VirtAusg22-E	Moduleingang: Binärzustand des Virtuellen Ausgangs (GGIO)
IEC61850.VirtAusg23-E	Moduleingang: Binärzustand des Virtuellen Ausgangs (GGIO)
IEC61850.VirtAusg24-E	Moduleingang: Binärzustand des Virtuellen Ausgangs (GGIO)
IEC61850.VirtAusg25-E	Moduleingang: Binärzustand des Virtuellen Ausgangs (GGIO)
IEC61850.VirtAusg26-E	Moduleingang: Binärzustand des Virtuellen Ausgangs (GGIO)
IEC61850.VirtAusg27-E	Moduleingang: Binärzustand des Virtuellen Ausgangs (GGIO)
IEC61850.VirtAusg28-E	Moduleingang: Binärzustand des Virtuellen Ausgangs (GGIO)
IEC61850.VirtAusg29-E	Moduleingang: Binärzustand des Virtuellen Ausgangs (GGIO)
IEC61850.VirtAusg30-E	Moduleingang: Binärzustand des Virtuellen Ausgangs (GGIO)
IEC61850.VirtAusg31-E	Moduleingang: Binärzustand des Virtuellen Ausgangs (GGIO)
IEC61850.VirtAusg32-E	Moduleingang: Binärzustand des Virtuellen Ausgangs (GGIO)
IEC 103.Leittechnik Bef 1	Leittechnik Befehl
IEC 103.Leittechnik Bef 2	Leittechnik Befehl
IEC 103.Leittechnik Bef 3	Leittechnik Befehl
IEC 103.Leittechnik Bef 4	Leittechnik Befehl
IEC 103.Leittechnik Bef 5	Leittechnik Befehl
IEC 103.Leittechnik Bef 6	Leittechnik Befehl
IEC 103.Leittechnik Bef 7	Leittechnik Befehl
IEC 103.Leittechnik Bef 8	Leittechnik Befehl
IEC 103.Leittechnik Bef 9	Leittechnik Befehl
IEC 103.Leittechnik Bef 10	Leittechnik Befehl
IEC 103.Übertragung	Meldung: SCADA aktiv
IEC 103.Fehl Event verloreng	Fehler Event verloren gegangen
Profibus.Daten OK	Daten im Profibus-Input-Field sind gültig (JA = 1)
Profibus.SubModul Feh	Rangierbare Fehlermeldung, Fehler im Submodul, Kommunikation unterbrochen.
Profibus.Verbindung aktiv	Verbindung aktiv
Profibus.Leittechnik Bef 1	Leittechnik Befehl
Profibus.Leittechnik Bef 2	Leittechnik Befehl
Profibus.Leittechnik Bef 3	Leittechnik Befehl
Profibus.Leittechnik Bef 4	Leittechnik Befehl

<i>Name</i>	<i>Beschreibung</i>
Profibus.Leittechnik Bef 5	Leittechnik Befehl
Profibus.Leittechnik Bef 6	Leittechnik Befehl
Profibus.Leittechnik Bef 7	Leittechnik Befehl
Profibus.Leittechnik Bef 8	Leittechnik Befehl
Profibus.Leittechnik Bef 9	Leittechnik Befehl
Profibus.Leittechnik Bef 10	Leittechnik Befehl
Profibus.Leittechnik Bef 11	Leittechnik Befehl
Profibus.Leittechnik Bef 12	Leittechnik Befehl
Profibus.Leittechnik Bef 13	Leittechnik Befehl
Profibus.Leittechnik Bef 14	Leittechnik Befehl
Profibus.Leittechnik Bef 15	Leittechnik Befehl
Profibus.Leittechnik Bef 16	Leittechnik Befehl
IRIG-B.IRIG-B aktiv	Meldung: Wenn für 60 s kein gültiges IRIG-B Signal vorhanden ist, dann wird IRIG-B als inaktiv angesehen.
IRIG-B.High-Low Invert	Meldung: Die High und Low Signale des IRIG-B sind invertiert. Es handelt sich hierbei NICHT um einen Verdrahtungsfehler. Bei einem Verdrahtungsfehler wird kein Signal erkannt.
IRIG-B.Steuersignal1	Meldung: IRIG-B Steuersignal. Der externe IRIG-B Generator kann diese Signale setzen. Diese können zu Steuerzwecken im Gerät verwendet werden (z.B. Logik).
IRIG-B.Steuersignal2	Meldung: IRIG-B Steuersignal. Der externe IRIG-B Generator kann diese Signale setzen. Diese können zu Steuerzwecken im Gerät verwendet werden (z.B. Logik).
IRIG-B.Steuersignal3	Meldung: IRIG-B Steuersignal. Der externe IRIG-B Generator kann diese Signale setzen. Diese können zu Steuerzwecken im Gerät verwendet werden (z.B. Logik).
IRIG-B.Steuersignal4	Meldung: IRIG-B Steuersignal. Der externe IRIG-B Generator kann diese Signale setzen. Diese können zu Steuerzwecken im Gerät verwendet werden (z.B. Logik).
IRIG-B.Steuersignal5	Meldung: IRIG-B Steuersignal. Der externe IRIG-B Generator kann diese Signale setzen. Diese können zu Steuerzwecken im Gerät verwendet werden (z.B. Logik).
IRIG-B.Steuersignal6	Meldung: IRIG-B Steuersignal. Der externe IRIG-B Generator kann diese Signale setzen. Diese können zu Steuerzwecken im Gerät verwendet werden (z.B. Logik).
IRIG-B.Steuersignal7	Meldung: IRIG-B Steuersignal. Der externe IRIG-B Generator kann diese Signale setzen. Diese können zu Steuerzwecken im Gerät verwendet werden (z.B. Logik).
IRIG-B.Steuersignal8	Meldung: IRIG-B Steuersignal. Der externe IRIG-B Generator kann diese Signale setzen. Diese können zu Steuerzwecken im Gerät verwendet werden (z.B. Logik).
IRIG-B.Steuersignal9	Meldung: IRIG-B Steuersignal. Der externe IRIG-B Generator kann diese Signale setzen. Diese können zu Steuerzwecken im Gerät verwendet werden (z.B. Logik).
IRIG-B.Steuersignal10	Meldung: IRIG-B Steuersignal. Der externe IRIG-B Generator kann diese Signale setzen. Diese können zu Steuerzwecken im Gerät verwendet werden (z.B. Logik).
IRIG-B.Steuersignal11	Meldung: IRIG-B Steuersignal. Der externe IRIG-B Generator kann diese Signale setzen. Diese können zu Steuerzwecken im Gerät verwendet werden (z.B. Logik).
IRIG-B.Steuersignal12	Meldung: IRIG-B Steuersignal. Der externe IRIG-B Generator kann diese Signale setzen. Diese können zu Steuerzwecken im Gerät verwendet werden (z.B. Logik).
IRIG-B.Steuersignal13	Meldung: IRIG-B Steuersignal. Der externe IRIG-B Generator kann diese Signale setzen. Diese können zu Steuerzwecken im Gerät verwendet werden (z.B. Logik).
IRIG-B.Steuersignal14	Meldung: IRIG-B Steuersignal. Der externe IRIG-B Generator kann diese Signale setzen. Diese können zu Steuerzwecken im Gerät verwendet werden (z.B. Logik).
IRIG-B.Steuersignal15	Meldung: IRIG-B Steuersignal. Der externe IRIG-B Generator kann diese Signale setzen. Diese können zu Steuerzwecken im Gerät verwendet werden (z.B. Logik).

## Rangierliste

Name	Beschreibung
IRIG-B.Steuersignal16	Meldung: IRIG-B Steuersignal. Der externe IRIG-B Generator kann diese Signale setzen. Diese können zu Steuerzwecken im Gerät verwendet werden (z.B. Logik).
IRIG-B.Steuersignal17	Meldung: IRIG-B Steuersignal. Der externe IRIG-B Generator kann diese Signale setzen. Diese können zu Steuerzwecken im Gerät verwendet werden (z.B. Logik).
IRIG-B.Steuersignal18	Meldung: IRIG-B Steuersignal. Der externe IRIG-B Generator kann diese Signale setzen. Diese können zu Steuerzwecken im Gerät verwendet werden (z.B. Logik).
SNTP.SNTP aktiv	Meldung: Wenn für 120 s kein gültiges SNTP Signal vorhanden ist, dann wird SNTP als inaktiv angesehen.
Statistik.ResFk Alle	Meldung: Zurücksetzen aller Statistikwerte (Strombezug, Leistungsbezug, Minwerte, Maxwerte)
Statistik.ResFk I Bezug	Meldung: Zurücksetzen der Statistikberechnung - Strombezug (max, Schleppzeiger)
Statistik.ResFk Max	Meldung: Zurücksetzen aller Maximalwerte der Statistik
Statistik.ResFk Min	Meldung: Zurücksetzen aller Minimalwerte der Statistik
Statistik.StartFk I Bezug-E	Zustand des Moduleingangs: Start der Statistikberechnung des Strombezugs
Logik.LG1.Gatterausgang	Meldung: Ausgang des Logikgatters
Logik.LG1.Timerausgang	Meldung: Ausgang des Timers
Logik.LG1.Ausgang	Meldung: Selbsthaltung des Ausganges (Q)
Logik.LG1.Invertierter Ausg	Meldung: Negierte Selbsthaltung des Ausganges (Q NOT)
Logik.LG1.GatterEing1-E	Zustand des Moduleingangs: Rangierung des Eingangssignals
Logik.LG1.GatterEing2-E	Zustand des Moduleingangs: Rangierung des Eingangssignals
Logik.LG1.GatterEing3-E	Zustand des Moduleingangs: Rangierung des Eingangssignals
Logik.LG1.GatterEing4-E	Zustand des Moduleingangs: Rangierung des Eingangssignals
Logik.LG1.Res Selbsthaltung-E	Zustand des Moduleingangs: Rücksetzsignal für die Selbsthaltung.
Logik.LG2.Gatterausgang	Meldung: Ausgang des Logikgatters
Logik.LG2.Timerausgang	Meldung: Ausgang des Timers
Logik.LG2.Ausgang	Meldung: Selbsthaltung des Ausganges (Q)
Logik.LG2.Invertierter Ausg	Meldung: Negierte Selbsthaltung des Ausganges (Q NOT)
Logik.LG2.GatterEing1-E	Zustand des Moduleingangs: Rangierung des Eingangssignals
Logik.LG2.GatterEing2-E	Zustand des Moduleingangs: Rangierung des Eingangssignals
Logik.LG2.GatterEing3-E	Zustand des Moduleingangs: Rangierung des Eingangssignals
Logik.LG2.GatterEing4-E	Zustand des Moduleingangs: Rangierung des Eingangssignals
Logik.LG2.Res Selbsthaltung-E	Zustand des Moduleingangs: Rücksetzsignal für die Selbsthaltung.
Logik.LG3.Gatterausgang	Meldung: Ausgang des Logikgatters
Logik.LG3.Timerausgang	Meldung: Ausgang des Timers
Logik.LG3.Ausgang	Meldung: Selbsthaltung des Ausganges (Q)
Logik.LG3.Invertierter Ausg	Meldung: Negierte Selbsthaltung des Ausganges (Q NOT)
Logik.LG3.GatterEing1-E	Zustand des Moduleingangs: Rangierung des Eingangssignals
Logik.LG3.GatterEing2-E	Zustand des Moduleingangs: Rangierung des Eingangssignals
Logik.LG3.GatterEing3-E	Zustand des Moduleingangs: Rangierung des Eingangssignals
Logik.LG3.GatterEing4-E	Zustand des Moduleingangs: Rangierung des Eingangssignals
Logik.LG3.Res Selbsthaltung-E	Zustand des Moduleingangs: Rücksetzsignal für die Selbsthaltung.



## Rangierliste

<i>Name</i>	<i>Beschreibung</i>
Logik.LG4.Gatterausgang	Meldung: Ausgang des Logikgatters
Logik.LG4.Timerausgang	Meldung: Ausgang des Timers
Logik.LG4.Ausgang	Meldung: Selbsthaltung des Ausganges (Q)
Logik.LG4.Invertierter Ausg	Meldung: Negierte Selbsthaltung des Ausganges (Q NOT)
Logik.LG4.GatterEing1-E	Zustand des Moduleingangs: Rangierung des Eingangssignals
Logik.LG4.GatterEing2-E	Zustand des Moduleingangs: Rangierung des Eingangssignals
Logik.LG4.GatterEing3-E	Zustand des Moduleingangs: Rangierung des Eingangssignals
Logik.LG4.GatterEing4-E	Zustand des Moduleingangs: Rangierung des Eingangssignals
Logik.LG4.Res Selbsthaltung-E	Zustand des Moduleingangs: Rücksetzsignal für die Selbsthaltung.
Logik.LG5.Gatterausgang	Meldung: Ausgang des Logikgatters
Logik.LG5.Timerausgang	Meldung: Ausgang des Timers
Logik.LG5.Ausgang	Meldung: Selbsthaltung des Ausganges (Q)
Logik.LG5.Invertierter Ausg	Meldung: Negierte Selbsthaltung des Ausganges (Q NOT)
Logik.LG5.GatterEing1-E	Zustand des Moduleingangs: Rangierung des Eingangssignals
Logik.LG5.GatterEing2-E	Zustand des Moduleingangs: Rangierung des Eingangssignals
Logik.LG5.GatterEing3-E	Zustand des Moduleingangs: Rangierung des Eingangssignals
Logik.LG5.GatterEing4-E	Zustand des Moduleingangs: Rangierung des Eingangssignals
Logik.LG5.Res Selbsthaltung-E	Zustand des Moduleingangs: Rücksetzsignal für die Selbsthaltung.
Logik.LG6.Gatterausgang	Meldung: Ausgang des Logikgatters
Logik.LG6.Timerausgang	Meldung: Ausgang des Timers
Logik.LG6.Ausgang	Meldung: Selbsthaltung des Ausganges (Q)
Logik.LG6.Invertierter Ausg	Meldung: Negierte Selbsthaltung des Ausganges (Q NOT)
Logik.LG6.GatterEing1-E	Zustand des Moduleingangs: Rangierung des Eingangssignals
Logik.LG6.GatterEing2-E	Zustand des Moduleingangs: Rangierung des Eingangssignals
Logik.LG6.GatterEing3-E	Zustand des Moduleingangs: Rangierung des Eingangssignals
Logik.LG6.GatterEing4-E	Zustand des Moduleingangs: Rangierung des Eingangssignals
Logik.LG6.Res Selbsthaltung-E	Zustand des Moduleingangs: Rücksetzsignal für die Selbsthaltung.
Logik.LG7.Gatterausgang	Meldung: Ausgang des Logikgatters
Logik.LG7.Timerausgang	Meldung: Ausgang des Timers
Logik.LG7.Ausgang	Meldung: Selbsthaltung des Ausganges (Q)
Logik.LG7.Invertierter Ausg	Meldung: Negierte Selbsthaltung des Ausganges (Q NOT)
Logik.LG7.GatterEing1-E	Zustand des Moduleingangs: Rangierung des Eingangssignals
Logik.LG7.GatterEing2-E	Zustand des Moduleingangs: Rangierung des Eingangssignals
Logik.LG7.GatterEing3-E	Zustand des Moduleingangs: Rangierung des Eingangssignals
Logik.LG7.GatterEing4-E	Zustand des Moduleingangs: Rangierung des Eingangssignals
Logik.LG7.Res Selbsthaltung-E	Zustand des Moduleingangs: Rücksetzsignal für die Selbsthaltung.
Logik.LG8.Gatterausgang	Meldung: Ausgang des Logikgatters

## Rangierliste

<i>Name</i>	<i>Beschreibung</i>
Logik.LG8.Timerausgang	Meldung: Ausgang des Timers
Logik.LG8.Ausgang	Meldung: Selbsthaltung des Ausgangs (Q)
Logik.LG8.Invertierter Ausg	Meldung: Negierte Selbsthaltung des Ausgangs (Q NOT)
Logik.LG8.GatterEing1-E	Zustand des Moduleingangs: Rangierung des Eingangssignals
Logik.LG8.GatterEing2-E	Zustand des Moduleingangs: Rangierung des Eingangssignals
Logik.LG8.GatterEing3-E	Zustand des Moduleingangs: Rangierung des Eingangssignals
Logik.LG8.GatterEing4-E	Zustand des Moduleingangs: Rangierung des Eingangssignals
Logik.LG8.Res Selbsthaltung-E	Zustand des Moduleingangs: Rücksetzsignal für die Selbsthaltung.
Logik.LG9.Gatterausgang	Meldung: Ausgang des Logikgatters
Logik.LG9.Timerausgang	Meldung: Ausgang des Timers
Logik.LG9.Ausgang	Meldung: Selbsthaltung des Ausgangs (Q)
Logik.LG9.Invertierter Ausg	Meldung: Negierte Selbsthaltung des Ausgangs (Q NOT)
Logik.LG9.GatterEing1-E	Zustand des Moduleingangs: Rangierung des Eingangssignals
Logik.LG9.GatterEing2-E	Zustand des Moduleingangs: Rangierung des Eingangssignals
Logik.LG9.GatterEing3-E	Zustand des Moduleingangs: Rangierung des Eingangssignals
Logik.LG9.GatterEing4-E	Zustand des Moduleingangs: Rangierung des Eingangssignals
Logik.LG9.Res Selbsthaltung-E	Zustand des Moduleingangs: Rücksetzsignal für die Selbsthaltung.
Logik.LG10.Gatterausgang	Meldung: Ausgang des Logikgatters
Logik.LG10.Timerausgang	Meldung: Ausgang des Timers
Logik.LG10.Ausgang	Meldung: Selbsthaltung des Ausgangs (Q)
Logik.LG10.Invertierter Ausg	Meldung: Negierte Selbsthaltung des Ausgangs (Q NOT)
Logik.LG10.GatterEing1-E	Zustand des Moduleingangs: Rangierung des Eingangssignals
Logik.LG10.GatterEing2-E	Zustand des Moduleingangs: Rangierung des Eingangssignals
Logik.LG10.GatterEing3-E	Zustand des Moduleingangs: Rangierung des Eingangssignals
Logik.LG10.GatterEing4-E	Zustand des Moduleingangs: Rangierung des Eingangssignals
Logik.LG10.Res Selbsthaltung-E	Zustand des Moduleingangs: Rücksetzsignal für die Selbsthaltung.
Logik.LG11.Gatterausgang	Meldung: Ausgang des Logikgatters
Logik.LG11.Timerausgang	Meldung: Ausgang des Timers
Logik.LG11.Ausgang	Meldung: Selbsthaltung des Ausgangs (Q)
Logik.LG11.Invertierter Ausg	Meldung: Negierte Selbsthaltung des Ausgangs (Q NOT)
Logik.LG11.GatterEing1-E	Zustand des Moduleingangs: Rangierung des Eingangssignals
Logik.LG11.GatterEing2-E	Zustand des Moduleingangs: Rangierung des Eingangssignals
Logik.LG11.GatterEing3-E	Zustand des Moduleingangs: Rangierung des Eingangssignals
Logik.LG11.GatterEing4-E	Zustand des Moduleingangs: Rangierung des Eingangssignals
Logik.LG11.Res Selbsthaltung-E	Zustand des Moduleingangs: Rücksetzsignal für die Selbsthaltung.
Logik.LG12.Gatterausgang	Meldung: Ausgang des Logikgatters
Logik.LG12.Timerausgang	Meldung: Ausgang des Timers

## Rangierliste

<i>Name</i>	<i>Beschreibung</i>
Logik.LG12.Ausgang	Meldung: Selbsthaltung des Ausgangs (Q)
Logik.LG12.Invertierter Ausg	Meldung: Negierte Selbsthaltung des Ausgangs (Q NOT)
Logik.LG12.GatterEing1-E	Zustand des Moduleingangs: Rangierung des Eingangssignals
Logik.LG12.GatterEing2-E	Zustand des Moduleingangs: Rangierung des Eingangssignals
Logik.LG12.GatterEing3-E	Zustand des Moduleingangs: Rangierung des Eingangssignals
Logik.LG12.GatterEing4-E	Zustand des Moduleingangs: Rangierung des Eingangssignals
Logik.LG12.Res Selbsthaltung-E	Zustand des Moduleingangs: Rücksetzsignal für die Selbsthaltung.
Logik.LG13.Gatterausgang	Meldung: Ausgang des Logikgatters
Logik.LG13.Timerausgang	Meldung: Ausgang des Timers
Logik.LG13.Ausgang	Meldung: Selbsthaltung des Ausgangs (Q)
Logik.LG13.Invertierter Ausg	Meldung: Negierte Selbsthaltung des Ausgangs (Q NOT)
Logik.LG13.GatterEing1-E	Zustand des Moduleingangs: Rangierung des Eingangssignals
Logik.LG13.GatterEing2-E	Zustand des Moduleingangs: Rangierung des Eingangssignals
Logik.LG13.GatterEing3-E	Zustand des Moduleingangs: Rangierung des Eingangssignals
Logik.LG13.GatterEing4-E	Zustand des Moduleingangs: Rangierung des Eingangssignals
Logik.LG13.Res Selbsthaltung-E	Zustand des Moduleingangs: Rücksetzsignal für die Selbsthaltung.
Logik.LG14.Gatterausgang	Meldung: Ausgang des Logikgatters
Logik.LG14.Timerausgang	Meldung: Ausgang des Timers
Logik.LG14.Ausgang	Meldung: Selbsthaltung des Ausgangs (Q)
Logik.LG14.Invertierter Ausg	Meldung: Negierte Selbsthaltung des Ausgangs (Q NOT)
Logik.LG14.GatterEing1-E	Zustand des Moduleingangs: Rangierung des Eingangssignals
Logik.LG14.GatterEing2-E	Zustand des Moduleingangs: Rangierung des Eingangssignals
Logik.LG14.GatterEing3-E	Zustand des Moduleingangs: Rangierung des Eingangssignals
Logik.LG14.GatterEing4-E	Zustand des Moduleingangs: Rangierung des Eingangssignals
Logik.LG14.Res Selbsthaltung-E	Zustand des Moduleingangs: Rücksetzsignal für die Selbsthaltung.
Logik.LG15.Gatterausgang	Meldung: Ausgang des Logikgatters
Logik.LG15.Timerausgang	Meldung: Ausgang des Timers
Logik.LG15.Ausgang	Meldung: Selbsthaltung des Ausgangs (Q)
Logik.LG15.Invertierter Ausg	Meldung: Negierte Selbsthaltung des Ausgangs (Q NOT)
Logik.LG15.GatterEing1-E	Zustand des Moduleingangs: Rangierung des Eingangssignals
Logik.LG15.GatterEing2-E	Zustand des Moduleingangs: Rangierung des Eingangssignals
Logik.LG15.GatterEing3-E	Zustand des Moduleingangs: Rangierung des Eingangssignals
Logik.LG15.GatterEing4-E	Zustand des Moduleingangs: Rangierung des Eingangssignals
Logik.LG15.Res Selbsthaltung-E	Zustand des Moduleingangs: Rücksetzsignal für die Selbsthaltung.
Logik.LG16.Gatterausgang	Meldung: Ausgang des Logikgatters
Logik.LG16.Timerausgang	Meldung: Ausgang des Timers
Logik.LG16.Ausgang	Meldung: Selbsthaltung des Ausgangs (Q)

## Rangierliste

<i>Name</i>	<i>Beschreibung</i>
Logik.LG16.Invertierter Ausg	Meldung: Negierte Selbsthaltung des Ausgangs (Q NOT)
Logik.LG16.GatterEing1-E	Zustand des Moduleingangs: Rangierung des Eingangssignals
Logik.LG16.GatterEing2-E	Zustand des Moduleingangs: Rangierung des Eingangssignals
Logik.LG16.GatterEing3-E	Zustand des Moduleingangs: Rangierung des Eingangssignals
Logik.LG16.GatterEing4-E	Zustand des Moduleingangs: Rangierung des Eingangssignals
Logik.LG16.Res Selbsthaltung-E	Zustand des Moduleingangs: Rücksetzsignal für die Selbsthaltung.
Logik.LG17.Gatterausgang	Meldung: Ausgang des Logikgatters
Logik.LG17.Timerausgang	Meldung: Ausgang des Timers
Logik.LG17.Ausgang	Meldung: Selbsthaltung des Ausgangs (Q)
Logik.LG17.Invertierter Ausg	Meldung: Negierte Selbsthaltung des Ausgangs (Q NOT)
Logik.LG17.GatterEing1-E	Zustand des Moduleingangs: Rangierung des Eingangssignals
Logik.LG17.GatterEing2-E	Zustand des Moduleingangs: Rangierung des Eingangssignals
Logik.LG17.GatterEing3-E	Zustand des Moduleingangs: Rangierung des Eingangssignals
Logik.LG17.GatterEing4-E	Zustand des Moduleingangs: Rangierung des Eingangssignals
Logik.LG17.Res Selbsthaltung-E	Zustand des Moduleingangs: Rücksetzsignal für die Selbsthaltung.
Logik.LG18.Gatterausgang	Meldung: Ausgang des Logikgatters
Logik.LG18.Timerausgang	Meldung: Ausgang des Timers
Logik.LG18.Ausgang	Meldung: Selbsthaltung des Ausgangs (Q)
Logik.LG18.Invertierter Ausg	Meldung: Negierte Selbsthaltung des Ausgangs (Q NOT)
Logik.LG18.GatterEing1-E	Zustand des Moduleingangs: Rangierung des Eingangssignals
Logik.LG18.GatterEing2-E	Zustand des Moduleingangs: Rangierung des Eingangssignals
Logik.LG18.GatterEing3-E	Zustand des Moduleingangs: Rangierung des Eingangssignals
Logik.LG18.GatterEing4-E	Zustand des Moduleingangs: Rangierung des Eingangssignals
Logik.LG18.Res Selbsthaltung-E	Zustand des Moduleingangs: Rücksetzsignal für die Selbsthaltung.
Logik.LG19.Gatterausgang	Meldung: Ausgang des Logikgatters
Logik.LG19.Timerausgang	Meldung: Ausgang des Timers
Logik.LG19.Ausgang	Meldung: Selbsthaltung des Ausgangs (Q)
Logik.LG19.Invertierter Ausg	Meldung: Negierte Selbsthaltung des Ausgangs (Q NOT)
Logik.LG19.GatterEing1-E	Zustand des Moduleingangs: Rangierung des Eingangssignals
Logik.LG19.GatterEing2-E	Zustand des Moduleingangs: Rangierung des Eingangssignals
Logik.LG19.GatterEing3-E	Zustand des Moduleingangs: Rangierung des Eingangssignals
Logik.LG19.GatterEing4-E	Zustand des Moduleingangs: Rangierung des Eingangssignals
Logik.LG19.Res Selbsthaltung-E	Zustand des Moduleingangs: Rücksetzsignal für die Selbsthaltung.
Logik.LG20.Gatterausgang	Meldung: Ausgang des Logikgatters
Logik.LG20.Timerausgang	Meldung: Ausgang des Timers
Logik.LG20.Ausgang	Meldung: Selbsthaltung des Ausgangs (Q)
Logik.LG20.Invertierter Ausg	Meldung: Negierte Selbsthaltung des Ausgangs (Q NOT)

## Rangierliste

<i>Name</i>	<i>Beschreibung</i>
Logik.LG20.GatterEing1-E	Zustand des Moduleingangs: Rangierung des Eingangssignals
Logik.LG20.GatterEing2-E	Zustand des Moduleingangs: Rangierung des Eingangssignals
Logik.LG20.GatterEing3-E	Zustand des Moduleingangs: Rangierung des Eingangssignals
Logik.LG20.GatterEing4-E	Zustand des Moduleingangs: Rangierung des Eingangssignals
Logik.LG20.Res Selbsthaltung-E	Zustand des Moduleingangs: Rücksetzsignal für die Selbsthaltung.
Logik.LG21.Gatterausgang	Meldung: Ausgang des Logikgatters
Logik.LG21.Timerausgang	Meldung: Ausgang des Timers
Logik.LG21.Ausgang	Meldung: Selbsthaltung des Ausgangs (Q)
Logik.LG21.Invertierter Ausg	Meldung: Negierte Selbsthaltung des Ausgangs (Q NOT)
Logik.LG21.GatterEing1-E	Zustand des Moduleingangs: Rangierung des Eingangssignals
Logik.LG21.GatterEing2-E	Zustand des Moduleingangs: Rangierung des Eingangssignals
Logik.LG21.GatterEing3-E	Zustand des Moduleingangs: Rangierung des Eingangssignals
Logik.LG21.GatterEing4-E	Zustand des Moduleingangs: Rangierung des Eingangssignals
Logik.LG21.Res Selbsthaltung-E	Zustand des Moduleingangs: Rücksetzsignal für die Selbsthaltung.
Logik.LG22.Gatterausgang	Meldung: Ausgang des Logikgatters
Logik.LG22.Timerausgang	Meldung: Ausgang des Timers
Logik.LG22.Ausgang	Meldung: Selbsthaltung des Ausgangs (Q)
Logik.LG22.Invertierter Ausg	Meldung: Negierte Selbsthaltung des Ausgangs (Q NOT)
Logik.LG22.GatterEing1-E	Zustand des Moduleingangs: Rangierung des Eingangssignals
Logik.LG22.GatterEing2-E	Zustand des Moduleingangs: Rangierung des Eingangssignals
Logik.LG22.GatterEing3-E	Zustand des Moduleingangs: Rangierung des Eingangssignals
Logik.LG22.GatterEing4-E	Zustand des Moduleingangs: Rangierung des Eingangssignals
Logik.LG22.Res Selbsthaltung-E	Zustand des Moduleingangs: Rücksetzsignal für die Selbsthaltung.
Logik.LG23.Gatterausgang	Meldung: Ausgang des Logikgatters
Logik.LG23.Timerausgang	Meldung: Ausgang des Timers
Logik.LG23.Ausgang	Meldung: Selbsthaltung des Ausgangs (Q)
Logik.LG23.Invertierter Ausg	Meldung: Negierte Selbsthaltung des Ausgangs (Q NOT)
Logik.LG23.GatterEing1-E	Zustand des Moduleingangs: Rangierung des Eingangssignals
Logik.LG23.GatterEing2-E	Zustand des Moduleingangs: Rangierung des Eingangssignals
Logik.LG23.GatterEing3-E	Zustand des Moduleingangs: Rangierung des Eingangssignals
Logik.LG23.GatterEing4-E	Zustand des Moduleingangs: Rangierung des Eingangssignals
Logik.LG23.Res Selbsthaltung-E	Zustand des Moduleingangs: Rücksetzsignal für die Selbsthaltung.
Logik.LG24.Gatterausgang	Meldung: Ausgang des Logikgatters
Logik.LG24.Timerausgang	Meldung: Ausgang des Timers
Logik.LG24.Ausgang	Meldung: Selbsthaltung des Ausgangs (Q)
Logik.LG24.Invertierter Ausg	Meldung: Negierte Selbsthaltung des Ausgangs (Q NOT)
Logik.LG24.GatterEing1-E	Zustand des Moduleingangs: Rangierung des Eingangssignals

## Rangierliste

<i>Name</i>	<i>Beschreibung</i>
Logik.LG24.GatterEing2-E	Zustand des Moduleingangs: Rangierung des Eingangssignals
Logik.LG24.GatterEing3-E	Zustand des Moduleingangs: Rangierung des Eingangssignals
Logik.LG24.GatterEing4-E	Zustand des Moduleingangs: Rangierung des Eingangssignals
Logik.LG24.Res Selbsthaltung-E	Zustand des Moduleingangs: Rücksetzsignal für die Selbsthaltung.
Logik.LG25.Gatterausgang	Meldung: Ausgang des Logikgatters
Logik.LG25.Timerausgang	Meldung: Ausgang des Timers
Logik.LG25.Ausgang	Meldung: Selbsthaltung des Ausganges (Q)
Logik.LG25.Invertierter Ausg	Meldung: Negierte Selbsthaltung des Ausganges (Q NOT)
Logik.LG25.GatterEing1-E	Zustand des Moduleingangs: Rangierung des Eingangssignals
Logik.LG25.GatterEing2-E	Zustand des Moduleingangs: Rangierung des Eingangssignals
Logik.LG25.GatterEing3-E	Zustand des Moduleingangs: Rangierung des Eingangssignals
Logik.LG25.GatterEing4-E	Zustand des Moduleingangs: Rangierung des Eingangssignals
Logik.LG25.Res Selbsthaltung-E	Zustand des Moduleingangs: Rücksetzsignal für die Selbsthaltung.
Logik.LG26.Gatterausgang	Meldung: Ausgang des Logikgatters
Logik.LG26.Timerausgang	Meldung: Ausgang des Timers
Logik.LG26.Ausgang	Meldung: Selbsthaltung des Ausganges (Q)
Logik.LG26.Invertierter Ausg	Meldung: Negierte Selbsthaltung des Ausganges (Q NOT)
Logik.LG26.GatterEing1-E	Zustand des Moduleingangs: Rangierung des Eingangssignals
Logik.LG26.GatterEing2-E	Zustand des Moduleingangs: Rangierung des Eingangssignals
Logik.LG26.GatterEing3-E	Zustand des Moduleingangs: Rangierung des Eingangssignals
Logik.LG26.GatterEing4-E	Zustand des Moduleingangs: Rangierung des Eingangssignals
Logik.LG26.Res Selbsthaltung-E	Zustand des Moduleingangs: Rücksetzsignal für die Selbsthaltung.
Logik.LG27.Gatterausgang	Meldung: Ausgang des Logikgatters
Logik.LG27.Timerausgang	Meldung: Ausgang des Timers
Logik.LG27.Ausgang	Meldung: Selbsthaltung des Ausganges (Q)
Logik.LG27.Invertierter Ausg	Meldung: Negierte Selbsthaltung des Ausganges (Q NOT)
Logik.LG27.GatterEing1-E	Zustand des Moduleingangs: Rangierung des Eingangssignals
Logik.LG27.GatterEing2-E	Zustand des Moduleingangs: Rangierung des Eingangssignals
Logik.LG27.GatterEing3-E	Zustand des Moduleingangs: Rangierung des Eingangssignals
Logik.LG27.GatterEing4-E	Zustand des Moduleingangs: Rangierung des Eingangssignals
Logik.LG27.Res Selbsthaltung-E	Zustand des Moduleingangs: Rücksetzsignal für die Selbsthaltung.
Logik.LG28.Gatterausgang	Meldung: Ausgang des Logikgatters
Logik.LG28.Timerausgang	Meldung: Ausgang des Timers
Logik.LG28.Ausgang	Meldung: Selbsthaltung des Ausganges (Q)
Logik.LG28.Invertierter Ausg	Meldung: Negierte Selbsthaltung des Ausganges (Q NOT)
Logik.LG28.GatterEing1-E	Zustand des Moduleingangs: Rangierung des Eingangssignals
Logik.LG28.GatterEing2-E	Zustand des Moduleingangs: Rangierung des Eingangssignals

## Rangierliste

<i>Name</i>	<i>Beschreibung</i>
Logik.LG28.GatterEing3-E	Zustand des Moduleingangs: Rangierung des Eingangssignals
Logik.LG28.GatterEing4-E	Zustand des Moduleingangs: Rangierung des Eingangssignals
Logik.LG28.Res Selbsthaltung-E	Zustand des Moduleingangs: Rücksetzsignal für die Selbsthaltung.
Logik.LG29.Gatterausgang	Meldung: Ausgang des Logikgatters
Logik.LG29.Timerausgang	Meldung: Ausgang des Timers
Logik.LG29.Ausgang	Meldung: Selbsthaltung des Ausgangs (Q)
Logik.LG29.Invertierter Ausg	Meldung: Negierte Selbsthaltung des Ausgangs (Q NOT)
Logik.LG29.GatterEing1-E	Zustand des Moduleingangs: Rangierung des Eingangssignals
Logik.LG29.GatterEing2-E	Zustand des Moduleingangs: Rangierung des Eingangssignals
Logik.LG29.GatterEing3-E	Zustand des Moduleingangs: Rangierung des Eingangssignals
Logik.LG29.GatterEing4-E	Zustand des Moduleingangs: Rangierung des Eingangssignals
Logik.LG29.Res Selbsthaltung-E	Zustand des Moduleingangs: Rücksetzsignal für die Selbsthaltung.
Logik.LG30.Gatterausgang	Meldung: Ausgang des Logikgatters
Logik.LG30.Timerausgang	Meldung: Ausgang des Timers
Logik.LG30.Ausgang	Meldung: Selbsthaltung des Ausgangs (Q)
Logik.LG30.Invertierter Ausg	Meldung: Negierte Selbsthaltung des Ausgangs (Q NOT)
Logik.LG30.GatterEing1-E	Zustand des Moduleingangs: Rangierung des Eingangssignals
Logik.LG30.GatterEing2-E	Zustand des Moduleingangs: Rangierung des Eingangssignals
Logik.LG30.GatterEing3-E	Zustand des Moduleingangs: Rangierung des Eingangssignals
Logik.LG30.GatterEing4-E	Zustand des Moduleingangs: Rangierung des Eingangssignals
Logik.LG30.Res Selbsthaltung-E	Zustand des Moduleingangs: Rücksetzsignal für die Selbsthaltung.
Logik.LG31.Gatterausgang	Meldung: Ausgang des Logikgatters
Logik.LG31.Timerausgang	Meldung: Ausgang des Timers
Logik.LG31.Ausgang	Meldung: Selbsthaltung des Ausgangs (Q)
Logik.LG31.Invertierter Ausg	Meldung: Negierte Selbsthaltung des Ausgangs (Q NOT)
Logik.LG31.GatterEing1-E	Zustand des Moduleingangs: Rangierung des Eingangssignals
Logik.LG31.GatterEing2-E	Zustand des Moduleingangs: Rangierung des Eingangssignals
Logik.LG31.GatterEing3-E	Zustand des Moduleingangs: Rangierung des Eingangssignals
Logik.LG31.GatterEing4-E	Zustand des Moduleingangs: Rangierung des Eingangssignals
Logik.LG31.Res Selbsthaltung-E	Zustand des Moduleingangs: Rücksetzsignal für die Selbsthaltung.
Logik.LG32.Gatterausgang	Meldung: Ausgang des Logikgatters
Logik.LG32.Timerausgang	Meldung: Ausgang des Timers
Logik.LG32.Ausgang	Meldung: Selbsthaltung des Ausgangs (Q)
Logik.LG32.Invertierter Ausg	Meldung: Negierte Selbsthaltung des Ausgangs (Q NOT)
Logik.LG32.GatterEing1-E	Zustand des Moduleingangs: Rangierung des Eingangssignals
Logik.LG32.GatterEing2-E	Zustand des Moduleingangs: Rangierung des Eingangssignals
Logik.LG32.GatterEing3-E	Zustand des Moduleingangs: Rangierung des Eingangssignals

## Rangierliste

<i>Name</i>	<i>Beschreibung</i>
Logik.LG32.GatterEing4-E	Zustand des Moduleingangs: Rangierung des Eingangssignals
Logik.LG32.Res Selbsthaltung-E	Zustand des Moduleingangs: Rücksetzsignal für die Selbsthaltung.
Logik.LG33.Gatterausgang	Meldung: Ausgang des Logikgatters
Logik.LG33.Timerausgang	Meldung: Ausgang des Timers
Logik.LG33.Ausgang	Meldung: Selbsthaltung des Ausganges (Q)
Logik.LG33.Invertierter Ausg	Meldung: Negierte Selbsthaltung des Ausganges (Q NOT)
Logik.LG33.GatterEing1-E	Zustand des Moduleingangs: Rangierung des Eingangssignals
Logik.LG33.GatterEing2-E	Zustand des Moduleingangs: Rangierung des Eingangssignals
Logik.LG33.GatterEing3-E	Zustand des Moduleingangs: Rangierung des Eingangssignals
Logik.LG33.GatterEing4-E	Zustand des Moduleingangs: Rangierung des Eingangssignals
Logik.LG33.Res Selbsthaltung-E	Zustand des Moduleingangs: Rücksetzsignal für die Selbsthaltung.
Logik.LG34.Gatterausgang	Meldung: Ausgang des Logikgatters
Logik.LG34.Timerausgang	Meldung: Ausgang des Timers
Logik.LG34.Ausgang	Meldung: Selbsthaltung des Ausganges (Q)
Logik.LG34.Invertierter Ausg	Meldung: Negierte Selbsthaltung des Ausganges (Q NOT)
Logik.LG34.GatterEing1-E	Zustand des Moduleingangs: Rangierung des Eingangssignals
Logik.LG34.GatterEing2-E	Zustand des Moduleingangs: Rangierung des Eingangssignals
Logik.LG34.GatterEing3-E	Zustand des Moduleingangs: Rangierung des Eingangssignals
Logik.LG34.GatterEing4-E	Zustand des Moduleingangs: Rangierung des Eingangssignals
Logik.LG34.Res Selbsthaltung-E	Zustand des Moduleingangs: Rücksetzsignal für die Selbsthaltung.
Logik.LG35.Gatterausgang	Meldung: Ausgang des Logikgatters
Logik.LG35.Timerausgang	Meldung: Ausgang des Timers
Logik.LG35.Ausgang	Meldung: Selbsthaltung des Ausganges (Q)
Logik.LG35.Invertierter Ausg	Meldung: Negierte Selbsthaltung des Ausganges (Q NOT)
Logik.LG35.GatterEing1-E	Zustand des Moduleingangs: Rangierung des Eingangssignals
Logik.LG35.GatterEing2-E	Zustand des Moduleingangs: Rangierung des Eingangssignals
Logik.LG35.GatterEing3-E	Zustand des Moduleingangs: Rangierung des Eingangssignals
Logik.LG35.GatterEing4-E	Zustand des Moduleingangs: Rangierung des Eingangssignals
Logik.LG35.Res Selbsthaltung-E	Zustand des Moduleingangs: Rücksetzsignal für die Selbsthaltung.
Logik.LG36.Gatterausgang	Meldung: Ausgang des Logikgatters
Logik.LG36.Timerausgang	Meldung: Ausgang des Timers
Logik.LG36.Ausgang	Meldung: Selbsthaltung des Ausganges (Q)
Logik.LG36.Invertierter Ausg	Meldung: Negierte Selbsthaltung des Ausganges (Q NOT)
Logik.LG36.GatterEing1-E	Zustand des Moduleingangs: Rangierung des Eingangssignals
Logik.LG36.GatterEing2-E	Zustand des Moduleingangs: Rangierung des Eingangssignals
Logik.LG36.GatterEing3-E	Zustand des Moduleingangs: Rangierung des Eingangssignals
Logik.LG36.GatterEing4-E	Zustand des Moduleingangs: Rangierung des Eingangssignals



<i>Name</i>	<i>Beschreibung</i>
Logik.LG36.Res Selbsthaltung-E	Zustand des Moduleingangs: Rücksetzsignal für die Selbsthaltung.
Logik.LG37.Gatterausgang	Meldung: Ausgang des Logikgatters
Logik.LG37.Timerausgang	Meldung: Ausgang des Timers
Logik.LG37.Ausgang	Meldung: Selbsthaltung des Ausgangs (Q)
Logik.LG37.Invertierter Ausg	Meldung: Negierte Selbsthaltung des Ausgangs (Q NOT)
Logik.LG37.GatterEing1-E	Zustand des Moduleingangs: Rangierung des Eingangssignals
Logik.LG37.GatterEing2-E	Zustand des Moduleingangs: Rangierung des Eingangssignals
Logik.LG37.GatterEing3-E	Zustand des Moduleingangs: Rangierung des Eingangssignals
Logik.LG37.GatterEing4-E	Zustand des Moduleingangs: Rangierung des Eingangssignals
Logik.LG37.Res Selbsthaltung-E	Zustand des Moduleingangs: Rücksetzsignal für die Selbsthaltung.
Logik.LG38.Gatterausgang	Meldung: Ausgang des Logikgatters
Logik.LG38.Timerausgang	Meldung: Ausgang des Timers
Logik.LG38.Ausgang	Meldung: Selbsthaltung des Ausgangs (Q)
Logik.LG38.Invertierter Ausg	Meldung: Negierte Selbsthaltung des Ausgangs (Q NOT)
Logik.LG38.GatterEing1-E	Zustand des Moduleingangs: Rangierung des Eingangssignals
Logik.LG38.GatterEing2-E	Zustand des Moduleingangs: Rangierung des Eingangssignals
Logik.LG38.GatterEing3-E	Zustand des Moduleingangs: Rangierung des Eingangssignals
Logik.LG38.GatterEing4-E	Zustand des Moduleingangs: Rangierung des Eingangssignals
Logik.LG38.Res Selbsthaltung-E	Zustand des Moduleingangs: Rücksetzsignal für die Selbsthaltung.
Logik.LG39.Gatterausgang	Meldung: Ausgang des Logikgatters
Logik.LG39.Timerausgang	Meldung: Ausgang des Timers
Logik.LG39.Ausgang	Meldung: Selbsthaltung des Ausgangs (Q)
Logik.LG39.Invertierter Ausg	Meldung: Negierte Selbsthaltung des Ausgangs (Q NOT)
Logik.LG39.GatterEing1-E	Zustand des Moduleingangs: Rangierung des Eingangssignals
Logik.LG39.GatterEing2-E	Zustand des Moduleingangs: Rangierung des Eingangssignals
Logik.LG39.GatterEing3-E	Zustand des Moduleingangs: Rangierung des Eingangssignals
Logik.LG39.GatterEing4-E	Zustand des Moduleingangs: Rangierung des Eingangssignals
Logik.LG39.Res Selbsthaltung-E	Zustand des Moduleingangs: Rücksetzsignal für die Selbsthaltung.
Logik.LG40.Gatterausgang	Meldung: Ausgang des Logikgatters
Logik.LG40.Timerausgang	Meldung: Ausgang des Timers
Logik.LG40.Ausgang	Meldung: Selbsthaltung des Ausgangs (Q)
Logik.LG40.Invertierter Ausg	Meldung: Negierte Selbsthaltung des Ausgangs (Q NOT)
Logik.LG40.GatterEing1-E	Zustand des Moduleingangs: Rangierung des Eingangssignals
Logik.LG40.GatterEing2-E	Zustand des Moduleingangs: Rangierung des Eingangssignals
Logik.LG40.GatterEing3-E	Zustand des Moduleingangs: Rangierung des Eingangssignals
Logik.LG40.GatterEing4-E	Zustand des Moduleingangs: Rangierung des Eingangssignals

<i>Name</i>	<i>Beschreibung</i>
Logik.LG40.Res Selbsthaltung-E	Zustand des Moduleingangs: Rücksetzsignal für die Selbsthaltung.
Logik.LG41.Gatterausgang	Meldung: Ausgang des Logikgatters
Logik.LG41.Timerausgang	Meldung: Ausgang des Timers
Logik.LG41.Ausgang	Meldung: Selbsthaltung des Ausgangs (Q)
Logik.LG41.Invertierter Ausg	Meldung: Negierte Selbsthaltung des Ausgangs (Q NOT)
Logik.LG41.GatterEing1-E	Zustand des Moduleingangs: Rangierung des Eingangssignals
Logik.LG41.GatterEing2-E	Zustand des Moduleingangs: Rangierung des Eingangssignals
Logik.LG41.GatterEing3-E	Zustand des Moduleingangs: Rangierung des Eingangssignals
Logik.LG41.GatterEing4-E	Zustand des Moduleingangs: Rangierung des Eingangssignals
Logik.LG41.Res Selbsthaltung-E	Zustand des Moduleingangs: Rücksetzsignal für die Selbsthaltung.
Logik.LG42.Gatterausgang	Meldung: Ausgang des Logikgatters
Logik.LG42.Timerausgang	Meldung: Ausgang des Timers
Logik.LG42.Ausgang	Meldung: Selbsthaltung des Ausgangs (Q)
Logik.LG42.Invertierter Ausg	Meldung: Negierte Selbsthaltung des Ausgangs (Q NOT)
Logik.LG42.GatterEing1-E	Zustand des Moduleingangs: Rangierung des Eingangssignals
Logik.LG42.GatterEing2-E	Zustand des Moduleingangs: Rangierung des Eingangssignals
Logik.LG42.GatterEing3-E	Zustand des Moduleingangs: Rangierung des Eingangssignals
Logik.LG42.GatterEing4-E	Zustand des Moduleingangs: Rangierung des Eingangssignals
Logik.LG42.Res Selbsthaltung-E	Zustand des Moduleingangs: Rücksetzsignal für die Selbsthaltung.
Logik.LG43.Gatterausgang	Meldung: Ausgang des Logikgatters
Logik.LG43.Timerausgang	Meldung: Ausgang des Timers
Logik.LG43.Ausgang	Meldung: Selbsthaltung des Ausgangs (Q)
Logik.LG43.Invertierter Ausg	Meldung: Negierte Selbsthaltung des Ausgangs (Q NOT)
Logik.LG43.GatterEing1-E	Zustand des Moduleingangs: Rangierung des Eingangssignals
Logik.LG43.GatterEing2-E	Zustand des Moduleingangs: Rangierung des Eingangssignals
Logik.LG43.GatterEing3-E	Zustand des Moduleingangs: Rangierung des Eingangssignals
Logik.LG43.GatterEing4-E	Zustand des Moduleingangs: Rangierung des Eingangssignals
Logik.LG43.Res Selbsthaltung-E	Zustand des Moduleingangs: Rücksetzsignal für die Selbsthaltung.
Logik.LG44.Gatterausgang	Meldung: Ausgang des Logikgatters
Logik.LG44.Timerausgang	Meldung: Ausgang des Timers
Logik.LG44.Ausgang	Meldung: Selbsthaltung des Ausgangs (Q)
Logik.LG44.Invertierter Ausg	Meldung: Negierte Selbsthaltung des Ausgangs (Q NOT)
Logik.LG44.GatterEing1-E	Zustand des Moduleingangs: Rangierung des Eingangssignals
Logik.LG44.GatterEing2-E	Zustand des Moduleingangs: Rangierung des Eingangssignals
Logik.LG44.GatterEing3-E	Zustand des Moduleingangs: Rangierung des Eingangssignals
Logik.LG44.GatterEing4-E	Zustand des Moduleingangs: Rangierung des Eingangssignals

<i>Name</i>	<i>Beschreibung</i>
Logik.LG44.Res Selbsthaltung-E	Zustand des Moduleingangs: Rücksetzsignal für die Selbsthaltung.
Logik.LG45.Gatterausgang	Meldung: Ausgang des Logikgatters
Logik.LG45.Timerausgang	Meldung: Ausgang des Timers
Logik.LG45.Ausgang	Meldung: Selbsthaltung des Ausgangs (Q)
Logik.LG45.Invertierter Ausg	Meldung: Negierte Selbsthaltung des Ausgangs (Q NOT)
Logik.LG45.GatterEing1-E	Zustand des Moduleingangs: Rangierung des Eingangssignals
Logik.LG45.GatterEing2-E	Zustand des Moduleingangs: Rangierung des Eingangssignals
Logik.LG45.GatterEing3-E	Zustand des Moduleingangs: Rangierung des Eingangssignals
Logik.LG45.GatterEing4-E	Zustand des Moduleingangs: Rangierung des Eingangssignals
Logik.LG45.Res Selbsthaltung-E	Zustand des Moduleingangs: Rücksetzsignal für die Selbsthaltung.
Logik.LG46.Gatterausgang	Meldung: Ausgang des Logikgatters
Logik.LG46.Timerausgang	Meldung: Ausgang des Timers
Logik.LG46.Ausgang	Meldung: Selbsthaltung des Ausgangs (Q)
Logik.LG46.Invertierter Ausg	Meldung: Negierte Selbsthaltung des Ausgangs (Q NOT)
Logik.LG46.GatterEing1-E	Zustand des Moduleingangs: Rangierung des Eingangssignals
Logik.LG46.GatterEing2-E	Zustand des Moduleingangs: Rangierung des Eingangssignals
Logik.LG46.GatterEing3-E	Zustand des Moduleingangs: Rangierung des Eingangssignals
Logik.LG46.GatterEing4-E	Zustand des Moduleingangs: Rangierung des Eingangssignals
Logik.LG46.Res Selbsthaltung-E	Zustand des Moduleingangs: Rücksetzsignal für die Selbsthaltung.
Logik.LG47.Gatterausgang	Meldung: Ausgang des Logikgatters
Logik.LG47.Timerausgang	Meldung: Ausgang des Timers
Logik.LG47.Ausgang	Meldung: Selbsthaltung des Ausgangs (Q)
Logik.LG47.Invertierter Ausg	Meldung: Negierte Selbsthaltung des Ausgangs (Q NOT)
Logik.LG47.GatterEing1-E	Zustand des Moduleingangs: Rangierung des Eingangssignals
Logik.LG47.GatterEing2-E	Zustand des Moduleingangs: Rangierung des Eingangssignals
Logik.LG47.GatterEing3-E	Zustand des Moduleingangs: Rangierung des Eingangssignals
Logik.LG47.GatterEing4-E	Zustand des Moduleingangs: Rangierung des Eingangssignals
Logik.LG47.Res Selbsthaltung-E	Zustand des Moduleingangs: Rücksetzsignal für die Selbsthaltung.
Logik.LG48.Gatterausgang	Meldung: Ausgang des Logikgatters
Logik.LG48.Timerausgang	Meldung: Ausgang des Timers
Logik.LG48.Ausgang	Meldung: Selbsthaltung des Ausgangs (Q)
Logik.LG48.Invertierter Ausg	Meldung: Negierte Selbsthaltung des Ausgangs (Q NOT)
Logik.LG48.GatterEing1-E	Zustand des Moduleingangs: Rangierung des Eingangssignals
Logik.LG48.GatterEing2-E	Zustand des Moduleingangs: Rangierung des Eingangssignals
Logik.LG48.GatterEing3-E	Zustand des Moduleingangs: Rangierung des Eingangssignals
Logik.LG48.GatterEing4-E	Zustand des Moduleingangs: Rangierung des Eingangssignals

## Rangierliste

<i>Name</i>	<i>Beschreibung</i>
Logik.LG48.Res Selbsthaltung-E	Zustand des Moduleingangs: Rücksetzsignal für die Selbsthaltung.
Logik.LG49.Gatterausgang	Meldung: Ausgang des Logikgatters
Logik.LG49.Timerausgang	Meldung: Ausgang des Timers
Logik.LG49.Ausgang	Meldung: Selbsthaltung des Ausgangs (Q)
Logik.LG49.Invertierter Ausg	Meldung: Negierte Selbsthaltung des Ausgangs (Q NOT)
Logik.LG49.GatterEing1-E	Zustand des Moduleingangs: Rangierung des Eingangssignals
Logik.LG49.GatterEing2-E	Zustand des Moduleingangs: Rangierung des Eingangssignals
Logik.LG49.GatterEing3-E	Zustand des Moduleingangs: Rangierung des Eingangssignals
Logik.LG49.GatterEing4-E	Zustand des Moduleingangs: Rangierung des Eingangssignals
Logik.LG49.Res Selbsthaltung-E	Zustand des Moduleingangs: Rücksetzsignal für die Selbsthaltung.
Logik.LG50.Gatterausgang	Meldung: Ausgang des Logikgatters
Logik.LG50.Timerausgang	Meldung: Ausgang des Timers
Logik.LG50.Ausgang	Meldung: Selbsthaltung des Ausgangs (Q)
Logik.LG50.Invertierter Ausg	Meldung: Negierte Selbsthaltung des Ausgangs (Q NOT)
Logik.LG50.GatterEing1-E	Zustand des Moduleingangs: Rangierung des Eingangssignals
Logik.LG50.GatterEing2-E	Zustand des Moduleingangs: Rangierung des Eingangssignals
Logik.LG50.GatterEing3-E	Zustand des Moduleingangs: Rangierung des Eingangssignals
Logik.LG50.GatterEing4-E	Zustand des Moduleingangs: Rangierung des Eingangssignals
Logik.LG50.Res Selbsthaltung-E	Zustand des Moduleingangs: Rücksetzsignal für die Selbsthaltung.
Logik.LG51.Gatterausgang	Meldung: Ausgang des Logikgatters
Logik.LG51.Timerausgang	Meldung: Ausgang des Timers
Logik.LG51.Ausgang	Meldung: Selbsthaltung des Ausgangs (Q)
Logik.LG51.Invertierter Ausg	Meldung: Negierte Selbsthaltung des Ausgangs (Q NOT)
Logik.LG51.GatterEing1-E	Zustand des Moduleingangs: Rangierung des Eingangssignals
Logik.LG51.GatterEing2-E	Zustand des Moduleingangs: Rangierung des Eingangssignals
Logik.LG51.GatterEing3-E	Zustand des Moduleingangs: Rangierung des Eingangssignals
Logik.LG51.GatterEing4-E	Zustand des Moduleingangs: Rangierung des Eingangssignals
Logik.LG51.Res Selbsthaltung-E	Zustand des Moduleingangs: Rücksetzsignal für die Selbsthaltung.
Logik.LG52.Gatterausgang	Meldung: Ausgang des Logikgatters
Logik.LG52.Timerausgang	Meldung: Ausgang des Timers
Logik.LG52.Ausgang	Meldung: Selbsthaltung des Ausgangs (Q)
Logik.LG52.Invertierter Ausg	Meldung: Negierte Selbsthaltung des Ausgangs (Q NOT)
Logik.LG52.GatterEing1-E	Zustand des Moduleingangs: Rangierung des Eingangssignals
Logik.LG52.GatterEing2-E	Zustand des Moduleingangs: Rangierung des Eingangssignals
Logik.LG52.GatterEing3-E	Zustand des Moduleingangs: Rangierung des Eingangssignals
Logik.LG52.GatterEing4-E	Zustand des Moduleingangs: Rangierung des Eingangssignals

## Rangierliste

<i>Name</i>	<i>Beschreibung</i>
Logik.LG52.Res Selbsthaltung-E	Zustand des Moduleingangs: Rücksetzsignal für die Selbsthaltung.
Logik.LG53.Gatterausgang	Meldung: Ausgang des Logikgatters
Logik.LG53.Timerausgang	Meldung: Ausgang des Timers
Logik.LG53.Ausgang	Meldung: Selbsthaltung des Ausgangs (Q)
Logik.LG53.Invertierter Ausg	Meldung: Negierte Selbsthaltung des Ausgangs (Q NOT)
Logik.LG53.GatterEing1-E	Zustand des Moduleingangs: Rangierung des Eingangssignals
Logik.LG53.GatterEing2-E	Zustand des Moduleingangs: Rangierung des Eingangssignals
Logik.LG53.GatterEing3-E	Zustand des Moduleingangs: Rangierung des Eingangssignals
Logik.LG53.GatterEing4-E	Zustand des Moduleingangs: Rangierung des Eingangssignals
Logik.LG53.Res Selbsthaltung-E	Zustand des Moduleingangs: Rücksetzsignal für die Selbsthaltung.
Logik.LG54.Gatterausgang	Meldung: Ausgang des Logikgatters
Logik.LG54.Timerausgang	Meldung: Ausgang des Timers
Logik.LG54.Ausgang	Meldung: Selbsthaltung des Ausgangs (Q)
Logik.LG54.Invertierter Ausg	Meldung: Negierte Selbsthaltung des Ausgangs (Q NOT)
Logik.LG54.GatterEing1-E	Zustand des Moduleingangs: Rangierung des Eingangssignals
Logik.LG54.GatterEing2-E	Zustand des Moduleingangs: Rangierung des Eingangssignals
Logik.LG54.GatterEing3-E	Zustand des Moduleingangs: Rangierung des Eingangssignals
Logik.LG54.GatterEing4-E	Zustand des Moduleingangs: Rangierung des Eingangssignals
Logik.LG54.Res Selbsthaltung-E	Zustand des Moduleingangs: Rücksetzsignal für die Selbsthaltung.
Logik.LG55.Gatterausgang	Meldung: Ausgang des Logikgatters
Logik.LG55.Timerausgang	Meldung: Ausgang des Timers
Logik.LG55.Ausgang	Meldung: Selbsthaltung des Ausgangs (Q)
Logik.LG55.Invertierter Ausg	Meldung: Negierte Selbsthaltung des Ausgangs (Q NOT)
Logik.LG55.GatterEing1-E	Zustand des Moduleingangs: Rangierung des Eingangssignals
Logik.LG55.GatterEing2-E	Zustand des Moduleingangs: Rangierung des Eingangssignals
Logik.LG55.GatterEing3-E	Zustand des Moduleingangs: Rangierung des Eingangssignals
Logik.LG55.GatterEing4-E	Zustand des Moduleingangs: Rangierung des Eingangssignals
Logik.LG55.Res Selbsthaltung-E	Zustand des Moduleingangs: Rücksetzsignal für die Selbsthaltung.
Logik.LG56.Gatterausgang	Meldung: Ausgang des Logikgatters
Logik.LG56.Timerausgang	Meldung: Ausgang des Timers
Logik.LG56.Ausgang	Meldung: Selbsthaltung des Ausgangs (Q)
Logik.LG56.Invertierter Ausg	Meldung: Negierte Selbsthaltung des Ausgangs (Q NOT)
Logik.LG56.GatterEing1-E	Zustand des Moduleingangs: Rangierung des Eingangssignals
Logik.LG56.GatterEing2-E	Zustand des Moduleingangs: Rangierung des Eingangssignals
Logik.LG56.GatterEing3-E	Zustand des Moduleingangs: Rangierung des Eingangssignals
Logik.LG56.GatterEing4-E	Zustand des Moduleingangs: Rangierung des Eingangssignals

## Rangierliste

<i>Name</i>	<i>Beschreibung</i>
Logik.LG56.Res Selbsthaltung-E	Zustand des Moduleingangs: Rücksetzsignal für die Selbsthaltung.
Logik.LG57.Gatterausgang	Meldung: Ausgang des Logikgatters
Logik.LG57.Timerausgang	Meldung: Ausgang des Timers
Logik.LG57.Ausgang	Meldung: Selbsthaltung des Ausgangs (Q)
Logik.LG57.Invertierter Ausg	Meldung: Negierte Selbsthaltung des Ausgangs (Q NOT)
Logik.LG57.GatterEing1-E	Zustand des Moduleingangs: Rangierung des Eingangssignals
Logik.LG57.GatterEing2-E	Zustand des Moduleingangs: Rangierung des Eingangssignals
Logik.LG57.GatterEing3-E	Zustand des Moduleingangs: Rangierung des Eingangssignals
Logik.LG57.GatterEing4-E	Zustand des Moduleingangs: Rangierung des Eingangssignals
Logik.LG57.Res Selbsthaltung-E	Zustand des Moduleingangs: Rücksetzsignal für die Selbsthaltung.
Logik.LG58.Gatterausgang	Meldung: Ausgang des Logikgatters
Logik.LG58.Timerausgang	Meldung: Ausgang des Timers
Logik.LG58.Ausgang	Meldung: Selbsthaltung des Ausgangs (Q)
Logik.LG58.Invertierter Ausg	Meldung: Negierte Selbsthaltung des Ausgangs (Q NOT)
Logik.LG58.GatterEing1-E	Zustand des Moduleingangs: Rangierung des Eingangssignals
Logik.LG58.GatterEing2-E	Zustand des Moduleingangs: Rangierung des Eingangssignals
Logik.LG58.GatterEing3-E	Zustand des Moduleingangs: Rangierung des Eingangssignals
Logik.LG58.GatterEing4-E	Zustand des Moduleingangs: Rangierung des Eingangssignals
Logik.LG58.Res Selbsthaltung-E	Zustand des Moduleingangs: Rücksetzsignal für die Selbsthaltung.
Logik.LG59.Gatterausgang	Meldung: Ausgang des Logikgatters
Logik.LG59.Timerausgang	Meldung: Ausgang des Timers
Logik.LG59.Ausgang	Meldung: Selbsthaltung des Ausgangs (Q)
Logik.LG59.Invertierter Ausg	Meldung: Negierte Selbsthaltung des Ausgangs (Q NOT)
Logik.LG59.GatterEing1-E	Zustand des Moduleingangs: Rangierung des Eingangssignals
Logik.LG59.GatterEing2-E	Zustand des Moduleingangs: Rangierung des Eingangssignals
Logik.LG59.GatterEing3-E	Zustand des Moduleingangs: Rangierung des Eingangssignals
Logik.LG59.GatterEing4-E	Zustand des Moduleingangs: Rangierung des Eingangssignals
Logik.LG59.Res Selbsthaltung-E	Zustand des Moduleingangs: Rücksetzsignal für die Selbsthaltung.
Logik.LG60.Gatterausgang	Meldung: Ausgang des Logikgatters
Logik.LG60.Timerausgang	Meldung: Ausgang des Timers
Logik.LG60.Ausgang	Meldung: Selbsthaltung des Ausgangs (Q)
Logik.LG60.Invertierter Ausg	Meldung: Negierte Selbsthaltung des Ausgangs (Q NOT)
Logik.LG60.GatterEing1-E	Zustand des Moduleingangs: Rangierung des Eingangssignals
Logik.LG60.GatterEing2-E	Zustand des Moduleingangs: Rangierung des Eingangssignals
Logik.LG60.GatterEing3-E	Zustand des Moduleingangs: Rangierung des Eingangssignals
Logik.LG60.GatterEing4-E	Zustand des Moduleingangs: Rangierung des Eingangssignals

## Rangierliste

<i>Name</i>	<i>Beschreibung</i>
Logik.LG60.Res Selbsthaltung-E	Zustand des Moduleingangs: Rücksetzsignal für die Selbsthaltung.
Logik.LG61.Gatterausgang	Meldung: Ausgang des Logikgatters
Logik.LG61.Timerausgang	Meldung: Ausgang des Timers
Logik.LG61.Ausgang	Meldung: Selbsthaltung des Ausgangs (Q)
Logik.LG61.Invertierter Ausg	Meldung: Negierte Selbsthaltung des Ausgangs (Q NOT)
Logik.LG61.GatterEing1-E	Zustand des Moduleingangs: Rangierung des Eingangssignals
Logik.LG61.GatterEing2-E	Zustand des Moduleingangs: Rangierung des Eingangssignals
Logik.LG61.GatterEing3-E	Zustand des Moduleingangs: Rangierung des Eingangssignals
Logik.LG61.GatterEing4-E	Zustand des Moduleingangs: Rangierung des Eingangssignals
Logik.LG61.Res Selbsthaltung-E	Zustand des Moduleingangs: Rücksetzsignal für die Selbsthaltung.
Logik.LG62.Gatterausgang	Meldung: Ausgang des Logikgatters
Logik.LG62.Timerausgang	Meldung: Ausgang des Timers
Logik.LG62.Ausgang	Meldung: Selbsthaltung des Ausgangs (Q)
Logik.LG62.Invertierter Ausg	Meldung: Negierte Selbsthaltung des Ausgangs (Q NOT)
Logik.LG62.GatterEing1-E	Zustand des Moduleingangs: Rangierung des Eingangssignals
Logik.LG62.GatterEing2-E	Zustand des Moduleingangs: Rangierung des Eingangssignals
Logik.LG62.GatterEing3-E	Zustand des Moduleingangs: Rangierung des Eingangssignals
Logik.LG62.GatterEing4-E	Zustand des Moduleingangs: Rangierung des Eingangssignals
Logik.LG62.Res Selbsthaltung-E	Zustand des Moduleingangs: Rücksetzsignal für die Selbsthaltung.
Logik.LG63.Gatterausgang	Meldung: Ausgang des Logikgatters
Logik.LG63.Timerausgang	Meldung: Ausgang des Timers
Logik.LG63.Ausgang	Meldung: Selbsthaltung des Ausgangs (Q)
Logik.LG63.Invertierter Ausg	Meldung: Negierte Selbsthaltung des Ausgangs (Q NOT)
Logik.LG63.GatterEing1-E	Zustand des Moduleingangs: Rangierung des Eingangssignals
Logik.LG63.GatterEing2-E	Zustand des Moduleingangs: Rangierung des Eingangssignals
Logik.LG63.GatterEing3-E	Zustand des Moduleingangs: Rangierung des Eingangssignals
Logik.LG63.GatterEing4-E	Zustand des Moduleingangs: Rangierung des Eingangssignals
Logik.LG63.Res Selbsthaltung-E	Zustand des Moduleingangs: Rücksetzsignal für die Selbsthaltung.
Logik.LG64.Gatterausgang	Meldung: Ausgang des Logikgatters
Logik.LG64.Timerausgang	Meldung: Ausgang des Timers
Logik.LG64.Ausgang	Meldung: Selbsthaltung des Ausgangs (Q)
Logik.LG64.Invertierter Ausg	Meldung: Negierte Selbsthaltung des Ausgangs (Q NOT)
Logik.LG64.GatterEing1-E	Zustand des Moduleingangs: Rangierung des Eingangssignals
Logik.LG64.GatterEing2-E	Zustand des Moduleingangs: Rangierung des Eingangssignals
Logik.LG64.GatterEing3-E	Zustand des Moduleingangs: Rangierung des Eingangssignals
Logik.LG64.GatterEing4-E	Zustand des Moduleingangs: Rangierung des Eingangssignals

<i>Name</i>	<i>Beschreibung</i>
Logik.LG64.Res Selbsthaltung-E	Zustand des Moduleingangs: Rücksetzsignal für die Selbsthaltung.
Logik.LG65.Gatterausgang	Meldung: Ausgang des Logikgatters
Logik.LG65.Timerausgang	Meldung: Ausgang des Timers
Logik.LG65.Ausgang	Meldung: Selbsthaltung des Ausgangs (Q)
Logik.LG65.Invertierter Ausg	Meldung: Negierte Selbsthaltung des Ausgangs (Q NOT)
Logik.LG65.GatterEing1-E	Zustand des Moduleingangs: Rangierung des Eingangssignals
Logik.LG65.GatterEing2-E	Zustand des Moduleingangs: Rangierung des Eingangssignals
Logik.LG65.GatterEing3-E	Zustand des Moduleingangs: Rangierung des Eingangssignals
Logik.LG65.GatterEing4-E	Zustand des Moduleingangs: Rangierung des Eingangssignals
Logik.LG65.Res Selbsthaltung-E	Zustand des Moduleingangs: Rücksetzsignal für die Selbsthaltung.
Logik.LG66.Gatterausgang	Meldung: Ausgang des Logikgatters
Logik.LG66.Timerausgang	Meldung: Ausgang des Timers
Logik.LG66.Ausgang	Meldung: Selbsthaltung des Ausgangs (Q)
Logik.LG66.Invertierter Ausg	Meldung: Negierte Selbsthaltung des Ausgangs (Q NOT)
Logik.LG66.GatterEing1-E	Zustand des Moduleingangs: Rangierung des Eingangssignals
Logik.LG66.GatterEing2-E	Zustand des Moduleingangs: Rangierung des Eingangssignals
Logik.LG66.GatterEing3-E	Zustand des Moduleingangs: Rangierung des Eingangssignals
Logik.LG66.GatterEing4-E	Zustand des Moduleingangs: Rangierung des Eingangssignals
Logik.LG66.Res Selbsthaltung-E	Zustand des Moduleingangs: Rücksetzsignal für die Selbsthaltung.
Logik.LG67.Gatterausgang	Meldung: Ausgang des Logikgatters
Logik.LG67.Timerausgang	Meldung: Ausgang des Timers
Logik.LG67.Ausgang	Meldung: Selbsthaltung des Ausgangs (Q)
Logik.LG67.Invertierter Ausg	Meldung: Negierte Selbsthaltung des Ausgangs (Q NOT)
Logik.LG67.GatterEing1-E	Zustand des Moduleingangs: Rangierung des Eingangssignals
Logik.LG67.GatterEing2-E	Zustand des Moduleingangs: Rangierung des Eingangssignals
Logik.LG67.GatterEing3-E	Zustand des Moduleingangs: Rangierung des Eingangssignals
Logik.LG67.GatterEing4-E	Zustand des Moduleingangs: Rangierung des Eingangssignals
Logik.LG67.Res Selbsthaltung-E	Zustand des Moduleingangs: Rücksetzsignal für die Selbsthaltung.
Logik.LG68.Gatterausgang	Meldung: Ausgang des Logikgatters
Logik.LG68.Timerausgang	Meldung: Ausgang des Timers
Logik.LG68.Ausgang	Meldung: Selbsthaltung des Ausgangs (Q)
Logik.LG68.Invertierter Ausg	Meldung: Negierte Selbsthaltung des Ausgangs (Q NOT)
Logik.LG68.GatterEing1-E	Zustand des Moduleingangs: Rangierung des Eingangssignals
Logik.LG68.GatterEing2-E	Zustand des Moduleingangs: Rangierung des Eingangssignals
Logik.LG68.GatterEing3-E	Zustand des Moduleingangs: Rangierung des Eingangssignals
Logik.LG68.GatterEing4-E	Zustand des Moduleingangs: Rangierung des Eingangssignals



<i>Name</i>	<i>Beschreibung</i>
Logik.LG68.Res Selbsthaltung-E	Zustand des Moduleingangs: Rücksetzsignal für die Selbsthaltung.
Logik.LG69.Gatterausgang	Meldung: Ausgang des Logikgatters
Logik.LG69.Timerausgang	Meldung: Ausgang des Timers
Logik.LG69.Ausgang	Meldung: Selbsthaltung des Ausgangs (Q)
Logik.LG69.Invertierter Ausg	Meldung: Negierte Selbsthaltung des Ausgangs (Q NOT)
Logik.LG69.GatterEing1-E	Zustand des Moduleingangs: Rangierung des Eingangssignals
Logik.LG69.GatterEing2-E	Zustand des Moduleingangs: Rangierung des Eingangssignals
Logik.LG69.GatterEing3-E	Zustand des Moduleingangs: Rangierung des Eingangssignals
Logik.LG69.GatterEing4-E	Zustand des Moduleingangs: Rangierung des Eingangssignals
Logik.LG69.Res Selbsthaltung-E	Zustand des Moduleingangs: Rücksetzsignal für die Selbsthaltung.
Logik.LG70.Gatterausgang	Meldung: Ausgang des Logikgatters
Logik.LG70.Timerausgang	Meldung: Ausgang des Timers
Logik.LG70.Ausgang	Meldung: Selbsthaltung des Ausgangs (Q)
Logik.LG70.Invertierter Ausg	Meldung: Negierte Selbsthaltung des Ausgangs (Q NOT)
Logik.LG70.GatterEing1-E	Zustand des Moduleingangs: Rangierung des Eingangssignals
Logik.LG70.GatterEing2-E	Zustand des Moduleingangs: Rangierung des Eingangssignals
Logik.LG70.GatterEing3-E	Zustand des Moduleingangs: Rangierung des Eingangssignals
Logik.LG70.GatterEing4-E	Zustand des Moduleingangs: Rangierung des Eingangssignals
Logik.LG70.Res Selbsthaltung-E	Zustand des Moduleingangs: Rücksetzsignal für die Selbsthaltung.
Logik.LG71.Gatterausgang	Meldung: Ausgang des Logikgatters
Logik.LG71.Timerausgang	Meldung: Ausgang des Timers
Logik.LG71.Ausgang	Meldung: Selbsthaltung des Ausgangs (Q)
Logik.LG71.Invertierter Ausg	Meldung: Negierte Selbsthaltung des Ausgangs (Q NOT)
Logik.LG71.GatterEing1-E	Zustand des Moduleingangs: Rangierung des Eingangssignals
Logik.LG71.GatterEing2-E	Zustand des Moduleingangs: Rangierung des Eingangssignals
Logik.LG71.GatterEing3-E	Zustand des Moduleingangs: Rangierung des Eingangssignals
Logik.LG71.GatterEing4-E	Zustand des Moduleingangs: Rangierung des Eingangssignals
Logik.LG71.Res Selbsthaltung-E	Zustand des Moduleingangs: Rücksetzsignal für die Selbsthaltung.
Logik.LG72.Gatterausgang	Meldung: Ausgang des Logikgatters
Logik.LG72.Timerausgang	Meldung: Ausgang des Timers
Logik.LG72.Ausgang	Meldung: Selbsthaltung des Ausgangs (Q)
Logik.LG72.Invertierter Ausg	Meldung: Negierte Selbsthaltung des Ausgangs (Q NOT)
Logik.LG72.GatterEing1-E	Zustand des Moduleingangs: Rangierung des Eingangssignals
Logik.LG72.GatterEing2-E	Zustand des Moduleingangs: Rangierung des Eingangssignals
Logik.LG72.GatterEing3-E	Zustand des Moduleingangs: Rangierung des Eingangssignals
Logik.LG72.GatterEing4-E	Zustand des Moduleingangs: Rangierung des Eingangssignals

<i>Name</i>	<i>Beschreibung</i>
Logik.LG72.Res Selbsthaltung-E	Zustand des Moduleingangs: Rücksetzsignal für die Selbsthaltung.
Logik.LG73.Gatterausgang	Meldung: Ausgang des Logikgatters
Logik.LG73.Timerausgang	Meldung: Ausgang des Timers
Logik.LG73.Ausgang	Meldung: Selbsthaltung des Ausgangs (Q)
Logik.LG73.Invertierter Ausg	Meldung: Negierte Selbsthaltung des Ausgangs (Q NOT)
Logik.LG73.GatterEing1-E	Zustand des Moduleingangs: Rangierung des Eingangssignals
Logik.LG73.GatterEing2-E	Zustand des Moduleingangs: Rangierung des Eingangssignals
Logik.LG73.GatterEing3-E	Zustand des Moduleingangs: Rangierung des Eingangssignals
Logik.LG73.GatterEing4-E	Zustand des Moduleingangs: Rangierung des Eingangssignals
Logik.LG73.Res Selbsthaltung-E	Zustand des Moduleingangs: Rücksetzsignal für die Selbsthaltung.
Logik.LG74.Gatterausgang	Meldung: Ausgang des Logikgatters
Logik.LG74.Timerausgang	Meldung: Ausgang des Timers
Logik.LG74.Ausgang	Meldung: Selbsthaltung des Ausgangs (Q)
Logik.LG74.Invertierter Ausg	Meldung: Negierte Selbsthaltung des Ausgangs (Q NOT)
Logik.LG74.GatterEing1-E	Zustand des Moduleingangs: Rangierung des Eingangssignals
Logik.LG74.GatterEing2-E	Zustand des Moduleingangs: Rangierung des Eingangssignals
Logik.LG74.GatterEing3-E	Zustand des Moduleingangs: Rangierung des Eingangssignals
Logik.LG74.GatterEing4-E	Zustand des Moduleingangs: Rangierung des Eingangssignals
Logik.LG74.Res Selbsthaltung-E	Zustand des Moduleingangs: Rücksetzsignal für die Selbsthaltung.
Logik.LG75.Gatterausgang	Meldung: Ausgang des Logikgatters
Logik.LG75.Timerausgang	Meldung: Ausgang des Timers
Logik.LG75.Ausgang	Meldung: Selbsthaltung des Ausgangs (Q)
Logik.LG75.Invertierter Ausg	Meldung: Negierte Selbsthaltung des Ausgangs (Q NOT)
Logik.LG75.GatterEing1-E	Zustand des Moduleingangs: Rangierung des Eingangssignals
Logik.LG75.GatterEing2-E	Zustand des Moduleingangs: Rangierung des Eingangssignals
Logik.LG75.GatterEing3-E	Zustand des Moduleingangs: Rangierung des Eingangssignals
Logik.LG75.GatterEing4-E	Zustand des Moduleingangs: Rangierung des Eingangssignals
Logik.LG75.Res Selbsthaltung-E	Zustand des Moduleingangs: Rücksetzsignal für die Selbsthaltung.
Logik.LG76.Gatterausgang	Meldung: Ausgang des Logikgatters
Logik.LG76.Timerausgang	Meldung: Ausgang des Timers
Logik.LG76.Ausgang	Meldung: Selbsthaltung des Ausgangs (Q)
Logik.LG76.Invertierter Ausg	Meldung: Negierte Selbsthaltung des Ausgangs (Q NOT)
Logik.LG76.GatterEing1-E	Zustand des Moduleingangs: Rangierung des Eingangssignals
Logik.LG76.GatterEing2-E	Zustand des Moduleingangs: Rangierung des Eingangssignals
Logik.LG76.GatterEing3-E	Zustand des Moduleingangs: Rangierung des Eingangssignals
Logik.LG76.GatterEing4-E	Zustand des Moduleingangs: Rangierung des Eingangssignals

## Rangierliste

<i>Name</i>	<i>Beschreibung</i>
Logik.LG76.Res Selbsthaltung-E	Zustand des Moduleingangs: Rücksetzsignal für die Selbsthaltung.
Logik.LG77.Gatterausgang	Meldung: Ausgang des Logikgatters
Logik.LG77.Timerausgang	Meldung: Ausgang des Timers
Logik.LG77.Ausgang	Meldung: Selbsthaltung des Ausgangs (Q)
Logik.LG77.Invertierter Ausg	Meldung: Negierte Selbsthaltung des Ausgangs (Q NOT)
Logik.LG77.GatterEing1-E	Zustand des Moduleingangs: Rangierung des Eingangssignals
Logik.LG77.GatterEing2-E	Zustand des Moduleingangs: Rangierung des Eingangssignals
Logik.LG77.GatterEing3-E	Zustand des Moduleingangs: Rangierung des Eingangssignals
Logik.LG77.GatterEing4-E	Zustand des Moduleingangs: Rangierung des Eingangssignals
Logik.LG77.Res Selbsthaltung-E	Zustand des Moduleingangs: Rücksetzsignal für die Selbsthaltung.
Logik.LG78.Gatterausgang	Meldung: Ausgang des Logikgatters
Logik.LG78.Timerausgang	Meldung: Ausgang des Timers
Logik.LG78.Ausgang	Meldung: Selbsthaltung des Ausgangs (Q)
Logik.LG78.Invertierter Ausg	Meldung: Negierte Selbsthaltung des Ausgangs (Q NOT)
Logik.LG78.GatterEing1-E	Zustand des Moduleingangs: Rangierung des Eingangssignals
Logik.LG78.GatterEing2-E	Zustand des Moduleingangs: Rangierung des Eingangssignals
Logik.LG78.GatterEing3-E	Zustand des Moduleingangs: Rangierung des Eingangssignals
Logik.LG78.GatterEing4-E	Zustand des Moduleingangs: Rangierung des Eingangssignals
Logik.LG78.Res Selbsthaltung-E	Zustand des Moduleingangs: Rücksetzsignal für die Selbsthaltung.
Logik.LG79.Gatterausgang	Meldung: Ausgang des Logikgatters
Logik.LG79.Timerausgang	Meldung: Ausgang des Timers
Logik.LG79.Ausgang	Meldung: Selbsthaltung des Ausgangs (Q)
Logik.LG79.Invertierter Ausg	Meldung: Negierte Selbsthaltung des Ausgangs (Q NOT)
Logik.LG79.GatterEing1-E	Zustand des Moduleingangs: Rangierung des Eingangssignals
Logik.LG79.GatterEing2-E	Zustand des Moduleingangs: Rangierung des Eingangssignals
Logik.LG79.GatterEing3-E	Zustand des Moduleingangs: Rangierung des Eingangssignals
Logik.LG79.GatterEing4-E	Zustand des Moduleingangs: Rangierung des Eingangssignals
Logik.LG79.Res Selbsthaltung-E	Zustand des Moduleingangs: Rücksetzsignal für die Selbsthaltung.
Logik.LG80.Gatterausgang	Meldung: Ausgang des Logikgatters
Logik.LG80.Timerausgang	Meldung: Ausgang des Timers
Logik.LG80.Ausgang	Meldung: Selbsthaltung des Ausgangs (Q)
Logik.LG80.Invertierter Ausg	Meldung: Negierte Selbsthaltung des Ausgangs (Q NOT)
Logik.LG80.GatterEing1-E	Zustand des Moduleingangs: Rangierung des Eingangssignals
Logik.LG80.GatterEing2-E	Zustand des Moduleingangs: Rangierung des Eingangssignals
Logik.LG80.GatterEing3-E	Zustand des Moduleingangs: Rangierung des Eingangssignals
Logik.LG80.GatterEing4-E	Zustand des Moduleingangs: Rangierung des Eingangssignals

## Rangierliste

Name	Beschreibung
Logik.LG80.Res Selbsthaltung-E	Zustand des Moduleingangs: Rücksetzsignal für die Selbsthaltung.
Sgen.läuft	Meldung: Messwertsimulation läuft
Sgen.Ex Start Simulation-E	Zustand des Moduleingangs:Externer Start der Fehler-Simulation (Verwendung der Test-Parameter)
Sgen.ExBlo	Zustand des Moduleingangs: Externe Blockade
Sgen.Ex Erzwingenachl-E	Zustand des Moduleingangs:Erzwingen den Wechsel in die Nachlaufphase. Abbruch der Simulation.
Sys.PS 1	Meldung: Parametersatz 1
Sys.PS 2	Meldung: Parametersatz 2
Sys.PS 3	Meldung: Parametersatz 3
Sys.PS 4	Meldung: Parametersatz 4
Sys.PSU manuell	Meldung: Manuelle Umschaltung des Parametersatzes
Sys.PSU via Leittech	Meldung: Parametersatz-Umschaltung über Leittechnik. Schreiben Sie in dieses Output-Byte den integer Wert des Parametersatzes auf den geschaltet werden soll (z.B. 4 => Umschalten auf Parametersatz 4).
Sys.PSU via Eingsfkt	Meldung: Parametersatz-Umschaltung über Eingangsfunktion
Sys.mind. 1 Param geändert.	Meldung: Mindestens ein Parameter wurde geändert
Sys.Param Verriegelung Bypass	Meldung: Kurzzeitige Aufhebung der Parametriersperre
Sys.Quit LED	Meldung: LED Quittierung
Sys.Quit K	Meldung: Ausgangsrelais Quittierung der Ausgangsrelais
Sys.Quit Leittechnik	Meldung: Scada Quittierung
Sys.Quit AuslBef	Meldung: Quittierung/Reset des Auslösebefehls
Sys.Quit LED-HMI	Meldung: LED Quittierung :HMI
Sys.Quit K-HMI	Meldung: Ausgangsrelais Quittierung der Ausgangsrelais :HMI
Sys.Quit Leittechnik-HMI	Meldung: Scada Quittierung :HMI
Sys.Quit AuslBef-HMI	Meldung: Quittierung/Reset des Auslösebefehls :HMI
Sys.Quit LED-Slt	Meldung: LED Quittierung :Leittechnik
Sys.Quit K-Slt	Meldung: Ausgangsrelais Quittierung der Ausgangsrelais :Leittechnik
Sys.Quit Zähler-Slt	Meldung: Zurücksetzen aller Zähler :Leittechnik
Sys.Quit Leittechnik-Slt	Meldung: Scada Quittierung :Leittechnik
Sys.Quit AuslBef-Slt	Meldung: Quittierung/Reset des Auslösebefehls :Leittechnik
Sys.Res BetriebZ	Meldung: : Res BetriebZ
Sys.Res AlarmZ	Meldung: : Res AlarmZ
Sys.Res AuslBefZ	Meldung: : Res AuslBefZ
Sys.Res GesBetriebZ	Meldung: : Res GesBetriebZ
Sys.Quit LED-E	Zustand des Moduleingangs: LED Quittierung über digitalen Eingang
Sys.Quit K-E	Zustand des Moduleingangs: Quittierung der Ausgangsrelais
Sys.Quit Leittechnik-E	Zustand des Moduleingangs: Scada über DI quittieren. Das Abbild, das die Leittechnik vom Gerät hat, soll zurückgesetzt werden.
Sys.PS1-E	Zustand des Moduleingangs bzw. des Signals, das diesen Parametersatz aktivieren soll.
Sys.PS2-E	Zustand des Moduleingangs bzw. des Signals, das diesen Parametersatz aktivieren soll.
Sys.PS3-E	Zustand des Moduleingangs bzw. des Signals, das diesen Parametersatz aktivieren soll.
Sys.PS4-E	Zustand des Moduleingangs bzw. des Signals, das diesen Parametersatz aktivieren soll.

<i>Name</i>	<i>Beschreibung</i>
Sys.Param Verriegelung-E	Zustand des Moduleingangs: Solange dieser Eingang wahr ist können keine Parameter geändert werden. Die Parametrierung ist verriegelt.

### Liste der Digitalen Eingänge

Die folgende Liste enthält alle Digitalen Eingänge. Diese Liste wird in verschiedenen Schutzmodulen (z.B. AKÜ, Q->&U<...) als Auswahlliste angeboten. Die Verfügbarkeit und der Umfang ist abhängig vom Gerätetyp.

### Meldungen der Digitalen Eingänge und Logik

Die folgende Liste enthält die Meldungen der Digitalen Eingänge und der Logik. Diese Liste wird in zahlreichen Schutzmodulen verwendet.

<i>Name</i>	<i>Beschreibung</i>
-.-	Keine Rangierung
DI Slot X1.DI 1	Meldung: Digitaler Eingang
DI Slot X1.DI 2	Meldung: Digitaler Eingang
DI Slot X1.DI 3	Meldung: Digitaler Eingang
DI Slot X1.DI 4	Meldung: Digitaler Eingang
DI Slot X1.DI 5	Meldung: Digitaler Eingang
DI Slot X1.DI 6	Meldung: Digitaler Eingang
DI Slot X1.DI 7	Meldung: Digitaler Eingang
DI Slot X1.DI 8	Meldung: Digitaler Eingang
DNP3.Binären Ausgang0	Virtueller Digitaler Ausgang (für DNP). Dies entspricht einem virtuellen Binären Input des Schutzgeräts.
DNP3.Binären Ausgang1	Virtueller Digitaler Ausgang (für DNP). Dies entspricht einem virtuellen Binären Input des Schutzgeräts.
DNP3.Binären Ausgang2	Virtueller Digitaler Ausgang (für DNP). Dies entspricht einem virtuellen Binären Input des Schutzgeräts.
DNP3.Binären Ausgang3	Virtueller Digitaler Ausgang (für DNP). Dies entspricht einem virtuellen Binären Input des Schutzgeräts.
DNP3.Binären Ausgang4	Virtueller Digitaler Ausgang (für DNP). Dies entspricht einem virtuellen Binären Input des Schutzgeräts.
DNP3.Binären Ausgang5	Virtueller Digitaler Ausgang (für DNP). Dies entspricht einem virtuellen Binären Input des Schutzgeräts.
DNP3.Binären Ausgang6	Virtueller Digitaler Ausgang (für DNP). Dies entspricht einem virtuellen Binären Input des Schutzgeräts.
DNP3.Binären Ausgang7	Virtueller Digitaler Ausgang (für DNP). Dies entspricht einem virtuellen Binären Input des Schutzgeräts.
DNP3.Binären Ausgang8	Virtueller Digitaler Ausgang (für DNP). Dies entspricht einem virtuellen Binären Input des Schutzgeräts.
DNP3.Binären Ausgang9	Virtueller Digitaler Ausgang (für DNP). Dies entspricht einem virtuellen Binären Input des Schutzgeräts.
DNP3.Binären Ausgang10	Virtueller Digitaler Ausgang (für DNP). Dies entspricht einem virtuellen Binären Input des Schutzgeräts.
DNP3.Binären Ausgang11	Virtueller Digitaler Ausgang (für DNP). Dies entspricht einem virtuellen Binären Input des Schutzgeräts.
DNP3.Binären Ausgang12	Virtueller Digitaler Ausgang (für DNP). Dies entspricht einem virtuellen Binären Input des Schutzgeräts.
DNP3.Binären Ausgang13	Virtueller Digitaler Ausgang (für DNP). Dies entspricht einem virtuellen Binären Input des Schutzgeräts.
DNP3.Binären Ausgang14	Virtueller Digitaler Ausgang (für DNP). Dies entspricht einem virtuellen Binären Input des Schutzgeräts.
DNP3.Binären Ausgang15	Virtueller Digitaler Ausgang (für DNP). Dies entspricht einem virtuellen Binären Input des Schutzgeräts.
DNP3.Binären Ausgang16	Virtueller Digitaler Ausgang (für DNP). Dies entspricht einem virtuellen Binären Input des Schutzgeräts.
DNP3.Binären Ausgang17	Virtueller Digitaler Ausgang (für DNP). Dies entspricht einem virtuellen Binären Input des Schutzgeräts.

<i>Name</i>	<i>Beschreibung</i>
DNP3.Binären Ausgang18	Virtueller Digitaler Ausgang (für DNP). Dies entspricht einem virtuellen Binären Input des Schutzgeräts.
DNP3.Binären Ausgang19	Virtueller Digitaler Ausgang (für DNP). Dies entspricht einem virtuellen Binären Input des Schutzgeräts.
DNP3.Binären Ausgang20	Virtueller Digitaler Ausgang (für DNP). Dies entspricht einem virtuellen Binären Input des Schutzgeräts.
DNP3.Binären Ausgang21	Virtueller Digitaler Ausgang (für DNP). Dies entspricht einem virtuellen Binären Input des Schutzgeräts.
DNP3.Binären Ausgang22	Virtueller Digitaler Ausgang (für DNP). Dies entspricht einem virtuellen Binären Input des Schutzgeräts.
DNP3.Binären Ausgang23	Virtueller Digitaler Ausgang (für DNP). Dies entspricht einem virtuellen Binären Input des Schutzgeräts.
DNP3.Binären Ausgang24	Virtueller Digitaler Ausgang (für DNP). Dies entspricht einem virtuellen Binären Input des Schutzgeräts.
DNP3.Binären Ausgang25	Virtueller Digitaler Ausgang (für DNP). Dies entspricht einem virtuellen Binären Input des Schutzgeräts.
DNP3.Binären Ausgang26	Virtueller Digitaler Ausgang (für DNP). Dies entspricht einem virtuellen Binären Input des Schutzgeräts.
DNP3.Binären Ausgang27	Virtueller Digitaler Ausgang (für DNP). Dies entspricht einem virtuellen Binären Input des Schutzgeräts.
DNP3.Binären Ausgang28	Virtueller Digitaler Ausgang (für DNP). Dies entspricht einem virtuellen Binären Input des Schutzgeräts.
DNP3.Binären Ausgang29	Virtueller Digitaler Ausgang (für DNP). Dies entspricht einem virtuellen Binären Input des Schutzgeräts.
DNP3.Binären Ausgang30	Virtueller Digitaler Ausgang (für DNP). Dies entspricht einem virtuellen Binären Input des Schutzgeräts.
DNP3.Binären Ausgang31	Virtueller Digitaler Ausgang (für DNP). Dies entspricht einem virtuellen Binären Input des Schutzgeräts.
Logik.LG1.Gatterausgang	Meldung: Ausgang des Logikgatters
Logik.LG1.Timerausgang	Meldung: Ausgang des Timers
Logik.LG1.Ausgang	Meldung: Selbsthaltung des Ausganges (Q)
Logik.LG1.Invertierter Ausg	Meldung: Negierte Selbsthaltung des Ausganges (Q NOT)
Logik.LG2.Gatterausgang	Meldung: Ausgang des Logikgatters
Logik.LG2.Timerausgang	Meldung: Ausgang des Timers
Logik.LG2.Ausgang	Meldung: Selbsthaltung des Ausganges (Q)
Logik.LG2.Invertierter Ausg	Meldung: Negierte Selbsthaltung des Ausganges (Q NOT)
Logik.LG3.Gatterausgang	Meldung: Ausgang des Logikgatters
Logik.LG3.Timerausgang	Meldung: Ausgang des Timers
Logik.LG3.Ausgang	Meldung: Selbsthaltung des Ausganges (Q)
Logik.LG3.Invertierter Ausg	Meldung: Negierte Selbsthaltung des Ausganges (Q NOT)
Logik.LG4.Gatterausgang	Meldung: Ausgang des Logikgatters
Logik.LG4.Timerausgang	Meldung: Ausgang des Timers
Logik.LG4.Ausgang	Meldung: Selbsthaltung des Ausganges (Q)
Logik.LG4.Invertierter Ausg	Meldung: Negierte Selbsthaltung des Ausganges (Q NOT)
Logik.LG5.Gatterausgang	Meldung: Ausgang des Logikgatters
Logik.LG5.Timerausgang	Meldung: Ausgang des Timers
Logik.LG5.Ausgang	Meldung: Selbsthaltung des Ausganges (Q)
Logik.LG5.Invertierter Ausg	Meldung: Negierte Selbsthaltung des Ausganges (Q NOT)
Logik.LG6.Gatterausgang	Meldung: Ausgang des Logikgatters
Logik.LG6.Timerausgang	Meldung: Ausgang des Timers
Logik.LG6.Ausgang	Meldung: Selbsthaltung des Ausganges (Q)
Logik.LG6.Invertierter Ausg	Meldung: Negierte Selbsthaltung des Ausganges (Q NOT)
Logik.LG7.Gatterausgang	Meldung: Ausgang des Logikgatters
Logik.LG7.Timerausgang	Meldung: Ausgang des Timers

## Rangierliste

<i>Name</i>	<i>Beschreibung</i>
Logik.LG7.Ausgang	Meldung: Selbsthaltung des Ausgangs (Q)
Logik.LG7.Invertierter Ausg	Meldung: Negierte Selbsthaltung des Ausgangs (Q NOT)
Logik.LG8.Gatterausgang	Meldung: Ausgang des Logikgatters
Logik.LG8.Timerausgang	Meldung: Ausgang des Timers
Logik.LG8.Ausgang	Meldung: Selbsthaltung des Ausgangs (Q)
Logik.LG8.Invertierter Ausg	Meldung: Negierte Selbsthaltung des Ausgangs (Q NOT)
Logik.LG9.Gatterausgang	Meldung: Ausgang des Logikgatters
Logik.LG9.Timerausgang	Meldung: Ausgang des Timers
Logik.LG9.Ausgang	Meldung: Selbsthaltung des Ausgangs (Q)
Logik.LG9.Invertierter Ausg	Meldung: Negierte Selbsthaltung des Ausgangs (Q NOT)
Logik.LG10.Gatterausgang	Meldung: Ausgang des Logikgatters
Logik.LG10.Timerausgang	Meldung: Ausgang des Timers
Logik.LG10.Ausgang	Meldung: Selbsthaltung des Ausgangs (Q)
Logik.LG10.Invertierter Ausg	Meldung: Negierte Selbsthaltung des Ausgangs (Q NOT)
Logik.LG11.Gatterausgang	Meldung: Ausgang des Logikgatters
Logik.LG11.Timerausgang	Meldung: Ausgang des Timers
Logik.LG11.Ausgang	Meldung: Selbsthaltung des Ausgangs (Q)
Logik.LG11.Invertierter Ausg	Meldung: Negierte Selbsthaltung des Ausgangs (Q NOT)
Logik.LG12.Gatterausgang	Meldung: Ausgang des Logikgatters
Logik.LG12.Timerausgang	Meldung: Ausgang des Timers
Logik.LG12.Ausgang	Meldung: Selbsthaltung des Ausgangs (Q)
Logik.LG12.Invertierter Ausg	Meldung: Negierte Selbsthaltung des Ausgangs (Q NOT)
Logik.LG13.Gatterausgang	Meldung: Ausgang des Logikgatters
Logik.LG13.Timerausgang	Meldung: Ausgang des Timers
Logik.LG13.Ausgang	Meldung: Selbsthaltung des Ausgangs (Q)
Logik.LG13.Invertierter Ausg	Meldung: Negierte Selbsthaltung des Ausgangs (Q NOT)
Logik.LG14.Gatterausgang	Meldung: Ausgang des Logikgatters
Logik.LG14.Timerausgang	Meldung: Ausgang des Timers
Logik.LG14.Ausgang	Meldung: Selbsthaltung des Ausgangs (Q)
Logik.LG14.Invertierter Ausg	Meldung: Negierte Selbsthaltung des Ausgangs (Q NOT)
Logik.LG15.Gatterausgang	Meldung: Ausgang des Logikgatters
Logik.LG15.Timerausgang	Meldung: Ausgang des Timers
Logik.LG15.Ausgang	Meldung: Selbsthaltung des Ausgangs (Q)
Logik.LG15.Invertierter Ausg	Meldung: Negierte Selbsthaltung des Ausgangs (Q NOT)
Logik.LG16.Gatterausgang	Meldung: Ausgang des Logikgatters
Logik.LG16.Timerausgang	Meldung: Ausgang des Timers
Logik.LG16.Ausgang	Meldung: Selbsthaltung des Ausgangs (Q)
Logik.LG16.Invertierter Ausg	Meldung: Negierte Selbsthaltung des Ausgangs (Q NOT)
Logik.LG17.Gatterausgang	Meldung: Ausgang des Logikgatters
Logik.LG17.Timerausgang	Meldung: Ausgang des Timers

## Rangierliste

<i>Name</i>	<i>Beschreibung</i>
Logik.LG17.Ausgang	Meldung: Selbsthaltung des Ausgangs (Q)
Logik.LG17.Invertierter Ausg	Meldung: Negierte Selbsthaltung des Ausgangs (Q NOT)
Logik.LG18.Gatterausgang	Meldung: Ausgang des Logikgatters
Logik.LG18.Timerausgang	Meldung: Ausgang des Timers
Logik.LG18.Ausgang	Meldung: Selbsthaltung des Ausgangs (Q)
Logik.LG18.Invertierter Ausg	Meldung: Negierte Selbsthaltung des Ausgangs (Q NOT)
Logik.LG19.Gatterausgang	Meldung: Ausgang des Logikgatters
Logik.LG19.Timerausgang	Meldung: Ausgang des Timers
Logik.LG19.Ausgang	Meldung: Selbsthaltung des Ausgangs (Q)
Logik.LG19.Invertierter Ausg	Meldung: Negierte Selbsthaltung des Ausgangs (Q NOT)
Logik.LG20.Gatterausgang	Meldung: Ausgang des Logikgatters
Logik.LG20.Timerausgang	Meldung: Ausgang des Timers
Logik.LG20.Ausgang	Meldung: Selbsthaltung des Ausgangs (Q)
Logik.LG20.Invertierter Ausg	Meldung: Negierte Selbsthaltung des Ausgangs (Q NOT)
Logik.LG21.Gatterausgang	Meldung: Ausgang des Logikgatters
Logik.LG21.Timerausgang	Meldung: Ausgang des Timers
Logik.LG21.Ausgang	Meldung: Selbsthaltung des Ausgangs (Q)
Logik.LG21.Invertierter Ausg	Meldung: Negierte Selbsthaltung des Ausgangs (Q NOT)
Logik.LG22.Gatterausgang	Meldung: Ausgang des Logikgatters
Logik.LG22.Timerausgang	Meldung: Ausgang des Timers
Logik.LG22.Ausgang	Meldung: Selbsthaltung des Ausgangs (Q)
Logik.LG22.Invertierter Ausg	Meldung: Negierte Selbsthaltung des Ausgangs (Q NOT)
Logik.LG23.Gatterausgang	Meldung: Ausgang des Logikgatters
Logik.LG23.Timerausgang	Meldung: Ausgang des Timers
Logik.LG23.Ausgang	Meldung: Selbsthaltung des Ausgangs (Q)
Logik.LG23.Invertierter Ausg	Meldung: Negierte Selbsthaltung des Ausgangs (Q NOT)
Logik.LG24.Gatterausgang	Meldung: Ausgang des Logikgatters
Logik.LG24.Timerausgang	Meldung: Ausgang des Timers
Logik.LG24.Ausgang	Meldung: Selbsthaltung des Ausgangs (Q)
Logik.LG24.Invertierter Ausg	Meldung: Negierte Selbsthaltung des Ausgangs (Q NOT)
Logik.LG25.Gatterausgang	Meldung: Ausgang des Logikgatters
Logik.LG25.Timerausgang	Meldung: Ausgang des Timers
Logik.LG25.Ausgang	Meldung: Selbsthaltung des Ausgangs (Q)
Logik.LG25.Invertierter Ausg	Meldung: Negierte Selbsthaltung des Ausgangs (Q NOT)
Logik.LG26.Gatterausgang	Meldung: Ausgang des Logikgatters
Logik.LG26.Timerausgang	Meldung: Ausgang des Timers
Logik.LG26.Ausgang	Meldung: Selbsthaltung des Ausgangs (Q)
Logik.LG26.Invertierter Ausg	Meldung: Negierte Selbsthaltung des Ausgangs (Q NOT)
Logik.LG27.Gatterausgang	Meldung: Ausgang des Logikgatters
Logik.LG27.Timerausgang	Meldung: Ausgang des Timers



## Rangierliste

<i>Name</i>	<i>Beschreibung</i>
Logik.LG27.Ausgang	Meldung: Selbsthaltung des Ausgangs (Q)
Logik.LG27.Invertierter Ausg	Meldung: Negierte Selbsthaltung des Ausgangs (Q NOT)
Logik.LG28.Gatterausgang	Meldung: Ausgang des Logikgatters
Logik.LG28.Timerausgang	Meldung: Ausgang des Timers
Logik.LG28.Ausgang	Meldung: Selbsthaltung des Ausgangs (Q)
Logik.LG28.Invertierter Ausg	Meldung: Negierte Selbsthaltung des Ausgangs (Q NOT)
Logik.LG29.Gatterausgang	Meldung: Ausgang des Logikgatters
Logik.LG29.Timerausgang	Meldung: Ausgang des Timers
Logik.LG29.Ausgang	Meldung: Selbsthaltung des Ausgangs (Q)
Logik.LG29.Invertierter Ausg	Meldung: Negierte Selbsthaltung des Ausgangs (Q NOT)
Logik.LG30.Gatterausgang	Meldung: Ausgang des Logikgatters
Logik.LG30.Timerausgang	Meldung: Ausgang des Timers
Logik.LG30.Ausgang	Meldung: Selbsthaltung des Ausgangs (Q)
Logik.LG30.Invertierter Ausg	Meldung: Negierte Selbsthaltung des Ausgangs (Q NOT)
Logik.LG31.Gatterausgang	Meldung: Ausgang des Logikgatters
Logik.LG31.Timerausgang	Meldung: Ausgang des Timers
Logik.LG31.Ausgang	Meldung: Selbsthaltung des Ausgangs (Q)
Logik.LG31.Invertierter Ausg	Meldung: Negierte Selbsthaltung des Ausgangs (Q NOT)
Logik.LG32.Gatterausgang	Meldung: Ausgang des Logikgatters
Logik.LG32.Timerausgang	Meldung: Ausgang des Timers
Logik.LG32.Ausgang	Meldung: Selbsthaltung des Ausgangs (Q)
Logik.LG32.Invertierter Ausg	Meldung: Negierte Selbsthaltung des Ausgangs (Q NOT)
Logik.LG33.Gatterausgang	Meldung: Ausgang des Logikgatters
Logik.LG33.Timerausgang	Meldung: Ausgang des Timers
Logik.LG33.Ausgang	Meldung: Selbsthaltung des Ausgangs (Q)
Logik.LG33.Invertierter Ausg	Meldung: Negierte Selbsthaltung des Ausgangs (Q NOT)
Logik.LG34.Gatterausgang	Meldung: Ausgang des Logikgatters
Logik.LG34.Timerausgang	Meldung: Ausgang des Timers
Logik.LG34.Ausgang	Meldung: Selbsthaltung des Ausgangs (Q)
Logik.LG34.Invertierter Ausg	Meldung: Negierte Selbsthaltung des Ausgangs (Q NOT)
Logik.LG35.Gatterausgang	Meldung: Ausgang des Logikgatters
Logik.LG35.Timerausgang	Meldung: Ausgang des Timers
Logik.LG35.Ausgang	Meldung: Selbsthaltung des Ausgangs (Q)
Logik.LG35.Invertierter Ausg	Meldung: Negierte Selbsthaltung des Ausgangs (Q NOT)
Logik.LG36.Gatterausgang	Meldung: Ausgang des Logikgatters
Logik.LG36.Timerausgang	Meldung: Ausgang des Timers
Logik.LG36.Ausgang	Meldung: Selbsthaltung des Ausgangs (Q)
Logik.LG36.Invertierter Ausg	Meldung: Negierte Selbsthaltung des Ausgangs (Q NOT)
Logik.LG37.Gatterausgang	Meldung: Ausgang des Logikgatters
Logik.LG37.Timerausgang	Meldung: Ausgang des Timers

## Rangierliste

<i>Name</i>	<i>Beschreibung</i>
Logik.LG37.Ausgang	Meldung: Selbsthaltung des Ausgangs (Q)
Logik.LG37.Invertierter Ausg	Meldung: Negierte Selbsthaltung des Ausgangs (Q NOT)
Logik.LG38.Gatterausgang	Meldung: Ausgang des Logikgatters
Logik.LG38.Timerausgang	Meldung: Ausgang des Timers
Logik.LG38.Ausgang	Meldung: Selbsthaltung des Ausgangs (Q)
Logik.LG38.Invertierter Ausg	Meldung: Negierte Selbsthaltung des Ausgangs (Q NOT)
Logik.LG39.Gatterausgang	Meldung: Ausgang des Logikgatters
Logik.LG39.Timerausgang	Meldung: Ausgang des Timers
Logik.LG39.Ausgang	Meldung: Selbsthaltung des Ausgangs (Q)
Logik.LG39.Invertierter Ausg	Meldung: Negierte Selbsthaltung des Ausgangs (Q NOT)
Logik.LG40.Gatterausgang	Meldung: Ausgang des Logikgatters
Logik.LG40.Timerausgang	Meldung: Ausgang des Timers
Logik.LG40.Ausgang	Meldung: Selbsthaltung des Ausgangs (Q)
Logik.LG40.Invertierter Ausg	Meldung: Negierte Selbsthaltung des Ausgangs (Q NOT)
Logik.LG41.Gatterausgang	Meldung: Ausgang des Logikgatters
Logik.LG41.Timerausgang	Meldung: Ausgang des Timers
Logik.LG41.Ausgang	Meldung: Selbsthaltung des Ausgangs (Q)
Logik.LG41.Invertierter Ausg	Meldung: Negierte Selbsthaltung des Ausgangs (Q NOT)
Logik.LG42.Gatterausgang	Meldung: Ausgang des Logikgatters
Logik.LG42.Timerausgang	Meldung: Ausgang des Timers
Logik.LG42.Ausgang	Meldung: Selbsthaltung des Ausgangs (Q)
Logik.LG42.Invertierter Ausg	Meldung: Negierte Selbsthaltung des Ausgangs (Q NOT)
Logik.LG43.Gatterausgang	Meldung: Ausgang des Logikgatters
Logik.LG43.Timerausgang	Meldung: Ausgang des Timers
Logik.LG43.Ausgang	Meldung: Selbsthaltung des Ausgangs (Q)
Logik.LG43.Invertierter Ausg	Meldung: Negierte Selbsthaltung des Ausgangs (Q NOT)
Logik.LG44.Gatterausgang	Meldung: Ausgang des Logikgatters
Logik.LG44.Timerausgang	Meldung: Ausgang des Timers
Logik.LG44.Ausgang	Meldung: Selbsthaltung des Ausgangs (Q)
Logik.LG44.Invertierter Ausg	Meldung: Negierte Selbsthaltung des Ausgangs (Q NOT)
Logik.LG45.Gatterausgang	Meldung: Ausgang des Logikgatters
Logik.LG45.Timerausgang	Meldung: Ausgang des Timers
Logik.LG45.Ausgang	Meldung: Selbsthaltung des Ausgangs (Q)
Logik.LG45.Invertierter Ausg	Meldung: Negierte Selbsthaltung des Ausgangs (Q NOT)
Logik.LG46.Gatterausgang	Meldung: Ausgang des Logikgatters
Logik.LG46.Timerausgang	Meldung: Ausgang des Timers
Logik.LG46.Ausgang	Meldung: Selbsthaltung des Ausgangs (Q)
Logik.LG46.Invertierter Ausg	Meldung: Negierte Selbsthaltung des Ausgangs (Q NOT)
Logik.LG47.Gatterausgang	Meldung: Ausgang des Logikgatters
Logik.LG47.Timerausgang	Meldung: Ausgang des Timers

## Rangierliste

<i>Name</i>	<i>Beschreibung</i>
Logik.LG47.Ausgang	Meldung: Selbsthaltung des Ausgangs (Q)
Logik.LG47.Invertierter Ausg	Meldung: Negierte Selbsthaltung des Ausgangs (Q NOT)
Logik.LG48.Gatterausgang	Meldung: Ausgang des Logikgatters
Logik.LG48.Timerausgang	Meldung: Ausgang des Timers
Logik.LG48.Ausgang	Meldung: Selbsthaltung des Ausgangs (Q)
Logik.LG48.Invertierter Ausg	Meldung: Negierte Selbsthaltung des Ausgangs (Q NOT)
Logik.LG49.Gatterausgang	Meldung: Ausgang des Logikgatters
Logik.LG49.Timerausgang	Meldung: Ausgang des Timers
Logik.LG49.Ausgang	Meldung: Selbsthaltung des Ausgangs (Q)
Logik.LG49.Invertierter Ausg	Meldung: Negierte Selbsthaltung des Ausgangs (Q NOT)
Logik.LG50.Gatterausgang	Meldung: Ausgang des Logikgatters
Logik.LG50.Timerausgang	Meldung: Ausgang des Timers
Logik.LG50.Ausgang	Meldung: Selbsthaltung des Ausgangs (Q)
Logik.LG50.Invertierter Ausg	Meldung: Negierte Selbsthaltung des Ausgangs (Q NOT)
Logik.LG51.Gatterausgang	Meldung: Ausgang des Logikgatters
Logik.LG51.Timerausgang	Meldung: Ausgang des Timers
Logik.LG51.Ausgang	Meldung: Selbsthaltung des Ausgangs (Q)
Logik.LG51.Invertierter Ausg	Meldung: Negierte Selbsthaltung des Ausgangs (Q NOT)
Logik.LG52.Gatterausgang	Meldung: Ausgang des Logikgatters
Logik.LG52.Timerausgang	Meldung: Ausgang des Timers
Logik.LG52.Ausgang	Meldung: Selbsthaltung des Ausgangs (Q)
Logik.LG52.Invertierter Ausg	Meldung: Negierte Selbsthaltung des Ausgangs (Q NOT)
Logik.LG53.Gatterausgang	Meldung: Ausgang des Logikgatters
Logik.LG53.Timerausgang	Meldung: Ausgang des Timers
Logik.LG53.Ausgang	Meldung: Selbsthaltung des Ausgangs (Q)
Logik.LG53.Invertierter Ausg	Meldung: Negierte Selbsthaltung des Ausgangs (Q NOT)
Logik.LG54.Gatterausgang	Meldung: Ausgang des Logikgatters
Logik.LG54.Timerausgang	Meldung: Ausgang des Timers
Logik.LG54.Ausgang	Meldung: Selbsthaltung des Ausgangs (Q)
Logik.LG54.Invertierter Ausg	Meldung: Negierte Selbsthaltung des Ausgangs (Q NOT)
Logik.LG55.Gatterausgang	Meldung: Ausgang des Logikgatters
Logik.LG55.Timerausgang	Meldung: Ausgang des Timers
Logik.LG55.Ausgang	Meldung: Selbsthaltung des Ausgangs (Q)
Logik.LG55.Invertierter Ausg	Meldung: Negierte Selbsthaltung des Ausgangs (Q NOT)
Logik.LG56.Gatterausgang	Meldung: Ausgang des Logikgatters
Logik.LG56.Timerausgang	Meldung: Ausgang des Timers
Logik.LG56.Ausgang	Meldung: Selbsthaltung des Ausgangs (Q)
Logik.LG56.Invertierter Ausg	Meldung: Negierte Selbsthaltung des Ausgangs (Q NOT)
Logik.LG57.Gatterausgang	Meldung: Ausgang des Logikgatters
Logik.LG57.Timerausgang	Meldung: Ausgang des Timers

## Rangierliste

<i>Name</i>	<i>Beschreibung</i>
Logik.LG57.Ausgang	Meldung: Selbsthaltung des Ausgangs (Q)
Logik.LG57.Invertierter Ausg	Meldung: Negierte Selbsthaltung des Ausgangs (Q NOT)
Logik.LG58.Gatterausgang	Meldung: Ausgang des Logikgatters
Logik.LG58.Timerausgang	Meldung: Ausgang des Timers
Logik.LG58.Ausgang	Meldung: Selbsthaltung des Ausgangs (Q)
Logik.LG58.Invertierter Ausg	Meldung: Negierte Selbsthaltung des Ausgangs (Q NOT)
Logik.LG59.Gatterausgang	Meldung: Ausgang des Logikgatters
Logik.LG59.Timerausgang	Meldung: Ausgang des Timers
Logik.LG59.Ausgang	Meldung: Selbsthaltung des Ausgangs (Q)
Logik.LG59.Invertierter Ausg	Meldung: Negierte Selbsthaltung des Ausgangs (Q NOT)
Logik.LG60.Gatterausgang	Meldung: Ausgang des Logikgatters
Logik.LG60.Timerausgang	Meldung: Ausgang des Timers
Logik.LG60.Ausgang	Meldung: Selbsthaltung des Ausgangs (Q)
Logik.LG60.Invertierter Ausg	Meldung: Negierte Selbsthaltung des Ausgangs (Q NOT)
Logik.LG61.Gatterausgang	Meldung: Ausgang des Logikgatters
Logik.LG61.Timerausgang	Meldung: Ausgang des Timers
Logik.LG61.Ausgang	Meldung: Selbsthaltung des Ausgangs (Q)
Logik.LG61.Invertierter Ausg	Meldung: Negierte Selbsthaltung des Ausgangs (Q NOT)
Logik.LG62.Gatterausgang	Meldung: Ausgang des Logikgatters
Logik.LG62.Timerausgang	Meldung: Ausgang des Timers
Logik.LG62.Ausgang	Meldung: Selbsthaltung des Ausgangs (Q)
Logik.LG62.Invertierter Ausg	Meldung: Negierte Selbsthaltung des Ausgangs (Q NOT)
Logik.LG63.Gatterausgang	Meldung: Ausgang des Logikgatters
Logik.LG63.Timerausgang	Meldung: Ausgang des Timers
Logik.LG63.Ausgang	Meldung: Selbsthaltung des Ausgangs (Q)
Logik.LG63.Invertierter Ausg	Meldung: Negierte Selbsthaltung des Ausgangs (Q NOT)
Logik.LG64.Gatterausgang	Meldung: Ausgang des Logikgatters
Logik.LG64.Timerausgang	Meldung: Ausgang des Timers
Logik.LG64.Ausgang	Meldung: Selbsthaltung des Ausgangs (Q)
Logik.LG64.Invertierter Ausg	Meldung: Negierte Selbsthaltung des Ausgangs (Q NOT)
Logik.LG65.Gatterausgang	Meldung: Ausgang des Logikgatters
Logik.LG65.Timerausgang	Meldung: Ausgang des Timers
Logik.LG65.Ausgang	Meldung: Selbsthaltung des Ausgangs (Q)
Logik.LG65.Invertierter Ausg	Meldung: Negierte Selbsthaltung des Ausgangs (Q NOT)
Logik.LG66.Gatterausgang	Meldung: Ausgang des Logikgatters
Logik.LG66.Timerausgang	Meldung: Ausgang des Timers
Logik.LG66.Ausgang	Meldung: Selbsthaltung des Ausgangs (Q)
Logik.LG66.Invertierter Ausg	Meldung: Negierte Selbsthaltung des Ausgangs (Q NOT)
Logik.LG67.Gatterausgang	Meldung: Ausgang des Logikgatters
Logik.LG67.Timerausgang	Meldung: Ausgang des Timers

## Rangierliste

<i>Name</i>	<i>Beschreibung</i>
Logik.LG67.Ausgang	Meldung: Selbsthaltung des Ausgangs (Q)
Logik.LG67.Invertierter Ausg	Meldung: Negierte Selbsthaltung des Ausgangs (Q NOT)
Logik.LG68.Gatterausgang	Meldung: Ausgang des Logikgatters
Logik.LG68.Timerausgang	Meldung: Ausgang des Timers
Logik.LG68.Ausgang	Meldung: Selbsthaltung des Ausgangs (Q)
Logik.LG68.Invertierter Ausg	Meldung: Negierte Selbsthaltung des Ausgangs (Q NOT)
Logik.LG69.Gatterausgang	Meldung: Ausgang des Logikgatters
Logik.LG69.Timerausgang	Meldung: Ausgang des Timers
Logik.LG69.Ausgang	Meldung: Selbsthaltung des Ausgangs (Q)
Logik.LG69.Invertierter Ausg	Meldung: Negierte Selbsthaltung des Ausgangs (Q NOT)
Logik.LG70.Gatterausgang	Meldung: Ausgang des Logikgatters
Logik.LG70.Timerausgang	Meldung: Ausgang des Timers
Logik.LG70.Ausgang	Meldung: Selbsthaltung des Ausgangs (Q)
Logik.LG70.Invertierter Ausg	Meldung: Negierte Selbsthaltung des Ausgangs (Q NOT)
Logik.LG71.Gatterausgang	Meldung: Ausgang des Logikgatters
Logik.LG71.Timerausgang	Meldung: Ausgang des Timers
Logik.LG71.Ausgang	Meldung: Selbsthaltung des Ausgangs (Q)
Logik.LG71.Invertierter Ausg	Meldung: Negierte Selbsthaltung des Ausgangs (Q NOT)
Logik.LG72.Gatterausgang	Meldung: Ausgang des Logikgatters
Logik.LG72.Timerausgang	Meldung: Ausgang des Timers
Logik.LG72.Ausgang	Meldung: Selbsthaltung des Ausgangs (Q)
Logik.LG72.Invertierter Ausg	Meldung: Negierte Selbsthaltung des Ausgangs (Q NOT)
Logik.LG73.Gatterausgang	Meldung: Ausgang des Logikgatters
Logik.LG73.Timerausgang	Meldung: Ausgang des Timers
Logik.LG73.Ausgang	Meldung: Selbsthaltung des Ausgangs (Q)
Logik.LG73.Invertierter Ausg	Meldung: Negierte Selbsthaltung des Ausgangs (Q NOT)
Logik.LG74.Gatterausgang	Meldung: Ausgang des Logikgatters
Logik.LG74.Timerausgang	Meldung: Ausgang des Timers
Logik.LG74.Ausgang	Meldung: Selbsthaltung des Ausgangs (Q)
Logik.LG74.Invertierter Ausg	Meldung: Negierte Selbsthaltung des Ausgangs (Q NOT)
Logik.LG75.Gatterausgang	Meldung: Ausgang des Logikgatters
Logik.LG75.Timerausgang	Meldung: Ausgang des Timers
Logik.LG75.Ausgang	Meldung: Selbsthaltung des Ausgangs (Q)
Logik.LG75.Invertierter Ausg	Meldung: Negierte Selbsthaltung des Ausgangs (Q NOT)
Logik.LG76.Gatterausgang	Meldung: Ausgang des Logikgatters
Logik.LG76.Timerausgang	Meldung: Ausgang des Timers
Logik.LG76.Ausgang	Meldung: Selbsthaltung des Ausgangs (Q)
Logik.LG76.Invertierter Ausg	Meldung: Negierte Selbsthaltung des Ausgangs (Q NOT)
Logik.LG77.Gatterausgang	Meldung: Ausgang des Logikgatters
Logik.LG77.Timerausgang	Meldung: Ausgang des Timers

## Rangierliste

---

<i>Name</i>	<i>Beschreibung</i>
Logik.LG77.Ausgang	Meldung: Selbsthaltung des Ausgangs (Q)
Logik.LG77.Invertierter Ausg	Meldung: Negierte Selbsthaltung des Ausgangs (Q NOT)
Logik.LG78.Gatterausgang	Meldung: Ausgang des Logikgatters
Logik.LG78.Timerausgang	Meldung: Ausgang des Timers
Logik.LG78.Ausgang	Meldung: Selbsthaltung des Ausgangs (Q)
Logik.LG78.Invertierter Ausg	Meldung: Negierte Selbsthaltung des Ausgangs (Q NOT)
Logik.LG79.Gatterausgang	Meldung: Ausgang des Logikgatters
Logik.LG79.Timerausgang	Meldung: Ausgang des Timers
Logik.LG79.Ausgang	Meldung: Selbsthaltung des Ausgangs (Q)
Logik.LG79.Invertierter Ausg	Meldung: Negierte Selbsthaltung des Ausgangs (Q NOT)
Logik.LG80.Gatterausgang	Meldung: Ausgang des Logikgatters
Logik.LG80.Timerausgang	Meldung: Ausgang des Timers
Logik.LG80.Ausgang	Meldung: Selbsthaltung des Ausgangs (Q)
Logik.LG80.Invertierter Ausg	Meldung: Negierte Selbsthaltung des Ausgangs (Q NOT)

## Abkürzungen und Akronyme

Folgende Abkürzungen und Akronyme werden in diesem Handbuch verwendet.

°C	Grad Celsius
°F	Grad Fahrenheit
A	Ampere
AC	Wechselstrom
Ack.	Quittierung
AKÜ	Auslösekreisüberwachung
ANSI	American National Standards Institute
Anz	Anzahl
AusIBef	Auslösebefehl
AusIBef.	Auslösebefehl
AWG	American wire gauge (Kablequerschnitt)
BF	Schaltersversager (Breaker Failure)
Blo	Blockade(n)
Buchholz	Buchholz
CD	Compact Disk
CMN	Common input
COM	Common input
Comm	Communication
CSA	Canadian Standards Association
d	Tag
D-Sub-Stecker	Kommunikationsschnittstelle
DC	Gleichstrom
DEFT	Die Auslöseverzögerung ist unabhängig von der Höhe des Stromes (Definite time characteristic)
delta phi	Vektorsprung
df/dt	Frequenzänderungsgeschwindigkeit
DI	Digitaleingang
Diag-Z	Diagnosezähler
Diag.	Diagnose
DIN	Deutsche Industrie Norm
EINV	Extremely inverse tripping characteristic
EMV	Elektromagnetische Verträglichkeit
EN	Europäische Norm
err	errechnet
EspW Beh	Dieser Parameter legt fest ob die Verlagerungsspannung berechnet oder gemessen wird.
Ex	Extern(e)
Ex Öl Temp	Externe Öltemperatur
ExBlo	Externe Blockade(n)
ExS	Externer Schutz - Modul
ExS	Externer Schutz
Ext Temp Überw	Externe Temperatur Überwachung
f	Frequenzschutz - Modul

FAS	Fehleraufschaltung - Modul
feh	Fehler
FIFO	First in first out
FIFO Principal	First in first out
Fk	Funktion (Erlauben von Funktionalität = aktiv oder inaktiv).
gem	gemessen
gn	Erdbeschleunigung in vertikaler Richtung (9.81 m/s <sup>2</sup> )
GND	Ground
grund	Grundwelle
h	Stunde
HMI	Bedienpanel (Human Machine Interface)
HTL	Werksinterne Produktbezeichnung
Hz	Hertz
I	Phasenstromschutz-Stufe
I	Fehlerstrom
I	Strom
I-LSV	Schwellwert
I0	Nullstrom (Symmetrische Komponenten)
I1	Strom im Mitsystem (Symmetrische Komponenten)
I2	Strom im Gegensystem (Symmetrische Komponenten)
I2>	Schieflast-Stufe
I2>G	Generator-Schieflastschutz
I2T	Thermische Auslösekennlinie
I4T	Thermische Auslösekennlinie
IC's	Werksinterne Produktbezeichnung
Id	Differenzialschutz-Modul
IdE	Restricted Earth Fault - Modul
IdEH	Restricted Earth Fault Hochstrom - Modul
IdH	Hochstrom-Differenzialschutz-Modul
IE	Erdstromschutz-Stufe
IE	Erdstrom
IE	Erdfehlerstrom
IE err	Errechneter Erdstrom
IEC	International Electrotechnical Commission
IEC61850	IEC61850
IEEE	Institute of Electrical and Electronics Engineers
IEn	Nennerdstrom
IH1	Erste Harmonische
IH2	Modul Inrush
IH2	Zweite Harmonische
IL1	Strom in Leiter1
IL2	Strom in Leiter2
IL3	Strom in Leiter3
in.	Zoll
Info.	Information



inkl.	inklusive
INV	Von der Höhe des Stromes abhängige Stromauslösekennlinie
IRIG	Eingang zur Zeitsynchronisierung
IRIG-B	IRIG-B-Modul
IT	Thermische Auslösekennlinie
J	Joule
K	Melderelais
K1	Erstes Melderelais
K2	Zweites Melderelais
K3	Drittes Melderelais
Kennl	Kennlinie
kg	Kilogram
kHz	Kilohertz
KLA	Kalte Last Alarm - Modul
kV	Kilovolt
kVdc or kVDC	Kilovolt Gleichstrom
I/In	Verhältnis von Strom zu Nennstrom.
L1	Phase A
L2	Phase B
L3	Phase C
lb-in	Pound-inch
LED	Leuchtdiode(n)
LF	Leistungsfaktor - Modul
LINV	Long time inverse tripping characteristic
Logik	Logik
LS	Leistungsschalter
LS	Leistungsschalter
LS-Mitnahme	LS-Mitnahme
LSV	Modul Leistungsschalterversagerschutz
LV	Niederspannung
LVRT	Low Voltage Ride Through
m	Meter
mA	Milliampere
man.	manuell
max.	Maximalwert
min.	Minimalwert
min.	Minute
MINV	Moderately Inverse Tripping Characteristic
mit	Mittelwert
MK	Werksinterne Produktbezeichnung
mm	Millimeter
MMU	Memory mapping unit
ms	Millisekunden
MV	Mittelspannung
mVA	Milli Volt Ampere (Scheinleistung)

N.C.	Nicht verbunden oder Normal geschlossen (Kontakt)
N.O.	Normal geöffnet (Kontakt)
Nenn	Nenngröße / Nennwert
NINV	Normal inverse tripping characteristic
Nm	Newton-meter
NT	Werksinterne Produktbezeichnung
P	Wirk-Rückleistung
Para.	Parameter
PC	Personalcomputer
PCB	Leiterplatte
PE	Schutzleiter (Protected Earth)
Ph	Phase
PQS	Leistungsüberwachungs - Modul
pri	Primärseite
PS1	Parametersatz1
PS2	Parametersatz2
PS3	Parametersatz3
PS4	Parametersatz4
PSet	Parametersatz
PSU	Parametersatzumschaltung
Q	Blind-Rückleistung
Q->&U<	Unterspannungs-Blindleistungsrichtungsschutz
Rch	Richtung
rek	Aufzeichnung
rel	Relative
Res	Reset
res	Reset
ResetFkt	Rücksetzfunktion
RevDat	Revisionsdaten
RMS	Echte Effektivwerte / Root mean square
Rst	Reset
RTD	Temperaturschutz-Modul
rückw Verr	Rückwärtige Verriegelung
s	Sekunde
Sca	SCADA
SCADA	Kommunkation (Leittechnik)
Schutz	Schutzmodul (Master Modul)
sek	Sekundärseite
Sgen	Sinusgenerator
Sig.	Signal
SK	Selbstüberwachungskontakt
SNTP	SNTP-Modul
SPÜ	Erweiterte Spannungswandlerüberwachung
StartFkt	Startfunktion
Strg	Steuerung

StW	Stromwandler
StWÜ	Stromwandlerüberwachung
StWÜ	Stromwandlerüberwachung
Sum	Summe
SW	Software
Sync	Synchrocheck
Sys.	System
SysA	Alarmer auf Systemebene
t	Zeit
t	Auslöseverzögerung
TCP/IP	Kommunikationsprotokoll
ThA	Thermisches Abbild-Modul
TI	Werksinterne Produktbezeichnung
txt	Text
U	Spannungsschutz-Stufe
U/f>	Übererregung
U012	Symmetrische Komponenten: Überwachung des Mit- oder Gegensystems
UE	Verlagerungsspannungs-Stufe
Uerreg<-Z1	Untererregung
Uerreg<-Z2	Untererregung
UL	Underwriters Laboratories
UMZ	DEFT (Definite Time Tripping Characteristic)
UND	Logikgatter (Der Ausgang wird wahr, wenn alle Eingangssignale wahr sind.)
USB	Universal serial bus
V	Volts
Vac / V ac	Volts alternating current
Vdc / V dc	Volts direct current
VDE	Verband Deutscher Elektrotechnik
VDEW	Verband der Elektrizitätswirtschaft
VE	Residual voltage
VINV	Very inverse tripping characteristic
VTS	Voltage transformer supervision
W	Watt(s)
WDC	Watch dog contact (supervision contact)
www	World wide web
XCT	4 <sup>th</sup> current measuring input (ground or neutral current)
XInv	Inverse characteristic
Z	Zähler
ZSS	Zuschaltenschutz

## Liste der ANSI Codes

ANSI	Funktionen
14	Drehzahlüberwachung
23	Temperaturschutz
24	Übererregungsschutz (Volt pro Hertz)
25	Synchronitäts-Test (über den vierten Messkanal der Spannungsmesskarte)
27	Unterspannungsschutz
27(t)	Unterspannungsschutz (zeitabhängig)
27A	Unterspannungsschutz (über den vierten Messkanal der Spannungsmesskarte)
27N	Verlagerungsunterspannungsüberwachung (über den vierten Messkanal der Spannungsmesskarte)
27TN	Sternpunktunterspannungsüberwachung (über den vierten Messkanal der Spannungsmesskarte)
32	Leistungsrichtungsschutz
32F	Vorwärtsleistung
32R	Rückleistung
37	Unterlast oder Unterstromschutz
38	Temperaturschutz (optional über Schnittstelle/externe Box)
40	Untererregungsschutz / Erregerfeldausfall
46	Schieflastschutz
46G	Generator-Schieflastschutz
47	Spannungsasymmetrie (Drehfeldüberwachung)
48	Anlaufüberwachung (unvollständige Startsequenz)
49	Thermisches Abbild
49M	Thermisches Abbild des Motors
49R	Thermisches Abbild des Rotors
49S	Thermisches Abbild des Stators
50BF	Leistungsschaltversager
50	Überstromschutz (unverzögert)
50P	Phasenüberstromschutz (unverzögert)
50N	Erdschlussschutz (unverzögert)
50Ns	Empfindlicher Erdschlussschutz (unverzögert)
51	Überstromschutz
51P	Phasenüberstromschutz
51N	Erdschlussschutz
51Ns	Empfindlicher Erdschlussschutz
51LR	Festsitzschutz / Rotorblockade
51LRS	Festsitzschutz / Rotorblockade (während der Startphase)
51C	Spannungsgesteuerter Überstromschutz (über adaptive Parameter)
51Q	Gegensystem Überstromschutz (diverse Auslösekennlinien)
51V	Spannungsbeherrscher Überstromschutz
55	Leistungsfaktorüberwachung
56	Erregerfeldüberwachung
59	Überspannungsschutz
59TN	Überspannungsüberwachung für die dritte Harmonische (über den vierten Messkanal der Spannungsmesskarte)
59A	Überspannungsschutz (über den vierten Messkanal der Spannungsmesskarte)
59N	Verlagerungsspannungsschutz
60FL	Spannungswandlerüberwachung
60L	Stromwandlerüberwachung
64R	Rotor-Erdfehler-Schutz
64REF	Restricted Ground Fault Protection (Erdfehler innerhalb des Schutzobjekts)
66	Schutz gegen zu viele Anläufe

<b>ANSI</b>	<b>Funktionen</b>
67	Gerichteter Überstromschutz
67N	Gerichteter Erdüberstromschutz
67Ns	Empfindlicher gerichteter Erdüberstromschutz
74TC	Auslösekreisüberwachung
78V	Vektorsprungüberwachung
79	Automatische Wiedereinschaltung
81	Frequenzschutz
81U	Unterfrequenzschutz
81O	Überfrequenzschutz
81R	Frequenzgradientenschutz (df/dt)
86	Wiedereinschaltsperr
87B	Sammelschienen Differenzialschutz
87G	Generator Differenzialschutz
87GP	Generator Phasendifferenzialschutz
87GN	Generator Erddifferenzialschutz (siehe auch 64REF)
87M	Motor Differenzialschutz
87T	Transformator Differenzialschutz
87TP	Transformator Phasendifferenzialschutz
87TN	Transformator Erddifferenzialschutz (siehe auch 64 REF)
87U	Blockdifferenzialschutz (Schutzzone umfasst den Generator und den Blocktransformator)
87UP	Phasen Blockdifferenzialschutz (Schutzzone umfasst den Generator und den Blocktransformator)

## Toleranzen

### Toleranzen der Echtzeituhr

Auflösung:	1 ms
Toleranz:	<1 Minute / Monat (+20°C [68°F]) <±1ms bei Synchronisierung über IRIG-B

### Toleranzen der Zeitsynchronisation

Die Protokolle zur Zeitsynchronisation unterscheiden sich in Bezug auf ihre Genauigkeit:

<b>Verwendetes Protokoll</b>	<b>Uhrzeitdrift über einen Monat</b>	<b>Abweichung zur Generatoruhr</b>
Ohne Zeitsynchronisation	<1 min (+20°C)	Uhrzeit driftet
IRIG-B	abhängig von der Uhrzeitdrift des Zeitgenerators	<±1 ms
SNTP	abhängig von der Uhrzeitdrift des Zeitgenerators	<±1 ms
IEC60870-5-103	abhängig von der Uhrzeitdrift des Zeitgenerators	<±1 ms
Modbus TCP	abhängig von der Uhrzeitdrift des Zeitgenerators	abhängig von der Netzauslastung
Modbus RTU	abhängig von der Uhrzeitdrift des Zeitgenerators	<±1 ms
DNP3	abhängig von der Uhrzeitdrift des Zeitgenerators	<±1 ms

## Toleranzen der Messwerterfassung

### Phasen- und Erdstrommessung

Frequenzbereich:	50 Hz / 60 Hz $\pm$ 10%
Genauigkeit:	Klasse 0.5
Amplitudenfehler für $I < I_n$ :	$\pm 0.5\%$ vom Nennwert <sup>*3)</sup>
Amplitudenfehler für $I > I_n$ :	$\pm 0.5\%$ vom Messwert <sup>*3)</sup>
Amplitudenfehler für $I > 2 I_n$ :	$\pm 1.0\%$ vom Messwert <sup>*3)</sup>
Oberschwingungen:	bis 20% 3. Harmonische $\pm 1\%$ bis 20% 5. Harmonische $\pm 1\%$
Frequenzeinfluss:	$< \pm 2\%$ / Hz im Bereich von $\pm 5$ Hz um die eingestellte Nennfrequenz
Temperatureinfluss:	$< \pm 1\%$ im Bereich von $0^\circ\text{C}$ bis $+60^\circ\text{C}$ ( $+32^\circ\text{F}$ bis $+140^\circ\text{F}$ )

\*3) Die Genauigkeit wird bei der empfindlichen Erdstrommessung nicht auf den Nennwert, sondern auf 100 mA (bei  $I_n = 1\text{A}$ ), bzw. 500 mA (bei  $I_n = 5\text{A}$ ) bezogen.

## Toleranzen der Schutzstufen

### HINWEIS

Die Auslöseverzögerung bezieht sich auf die Zeit zwischen Anregung und Auslösung. Die Toleranz der Kommandozeit/Anregezeit bezieht sich auf die Zeit zwischen Fehlereintritt und der Anregung der Schutzstufe.

Referenzbedingungen für alle Schutzstufen:

Sinusförmige Messgrößen bei Nennfrequenz, Klirrfaktor < 1%

Messprinzip Grundwelle

<b>Überstromschutz-Stufen:</b> <b>I[x]</b>	<b>Toleranz</b>
I>	±1.5% vom Einstellwert oder ±1% I <sub>n</sub>
Rückfallverhältnis	97% oder 0.5% I <sub>n</sub>
t	DEFT ±1% oder ±10 ms
Kommandozeit/Anregezeit Ab I größer 2 x I>	<36ms
Rückfallzeit	<55ms
t-char	±5% (entsprechend gewählter Kurve)
t-Rücksetz (Rücksetz Modus = t-Rücksetz)	±1% oder ±10 ms

<b>Überstromschutz-Stufen:</b> <b>I[x]</b> <i>mit gewähltem Messprinzip = I<sub>2</sub> (Gegensystemstrom)</i>	<b>Toleranz</b>
I>	±2% vom Einstellwert oder ±1% I <sub>n</sub>
Rückfallverhältnis	97% oder 0.5% I <sub>n</sub>
t	DEFT ±1% oder ±10 ms
Kommandozeit/Anregezeit Ab I größer 2 x I>	<60ms
Rückfallzeit	<45ms

<b>Erdstromschutz-Stufen:</b> <b>IE[x]</b>	<b>Toleranz</b> <sup>*3)</sup>
IE>	±1.5% vom Einstellwert oder ±1% I <sub>n</sub>
Rückfallverhältnis	97% oder 0.5% x I <sub>n</sub>
t	DEFT ±1% oder ±10 ms
Kommandozeit/Anregezeit Ab IE größer 1.2 x IE>	<45ms
Rückfallzeit	<55ms
t-char	±5% (entsprechend gewählter Kurve)
t-Rücksetz (Rücksetz Modus = t-Rücksetz)	±1% oder ±10 ms

\*3) Die Genauigkeit wird bei der empfindlichen Erdstrommessung nicht auf den Nennwert, sondern auf 100 mA (bei I<sub>n</sub>= 1A), bzw. 500 mA (bei I<sub>n</sub>=5 A) bezogen.

<b>Thermisches Abbild:</b> <b>ThA</b>	<b>Toleranz</b>
I <sub>b</sub>	±2% vom Einstellwert oder 1% I <sub>n</sub>
Alarm ThR	±1.5 % vom Einstellwert



<b>Inrush-Überwachung: IH2</b>	<b>Toleranz</b>
IH2/IH1	±1% In
Rückfallverhältnis	5% IH2 oder 1% In
Rückfallzeit	<30 ms <sup>*1)</sup>

\*1) Inrush-Überwachung ist möglich, wenn die Grundswingungsamplitude (IH1) > 0.1 In und zweite Harmonische (IH2) > 0.01 In.

<b>Schiefast-Schutzstufen: I2&gt;[x]</b>	<b>Toleranz <sup>*1)</sup></b>
I2>	±2% vom Einstellwert oder 1% In
Rückfallverhältnis	97% oder 0.5% x In
%(I2/I1)	±1%
t	DEFT ±1% oder ±10 ms
Kommandozeit/Anregezeit	<70 ms
Rückfallzeit	<50 ms
K	±5% INV
T-abk	±5% INV

\*1) Gilt für Gegenstrom I2 ≥ 0.01 x In, Mitsystemstrom I1 ≥ 0.1 x In.

<b>Automatische Wiedereinschaltung: AR</b>	<b>Toleranz</b>
t (alle Zeitstufen)	±1% oder ±20 ms

<b>Fehleraufschaltung: FAS</b>	<b>Toleranz</b>
Kommandozeit/Anregezeit	<35 ms
I<	±1.5% vom Einstellwert oder 1% In
t-wirksam	±1% oder ±10 ms

<b>Kalte Last Alarm: KLA</b>	<b>Toleranz</b>
Ansprechwert	±1.5% o vom Einstellwert oder 1% In
Kommandozeit/Anregezeit	<35 ms
I<	±1.5% vom Einstellwert oder 1% In
t-Last AUS	±1% oder ±15 ms
t-Max Block	±1% oder ±15 ms
Beruhigungszeit	±1% oder ±15 ms

<b>Leistungsschalter-Versagerschutz: LSV</b>	<b>Toleranz</b>
I-LSV>	±1.5% vom Einstellwert oder 1% In
t-LSV	±1% oder ±10 ms
Rückfallzeit	<40 ms
Ab I größer 1.3 x I-LSV>	
Rückfallzeit	<40 ms

<b>Auslösekreisüberwachung: AKÜ</b>	<b>Toleranz</b>
t-AKÜ	±1% oder ±10 ms

<b>Stromwandlerüberwachung: StWÜ</b>	<b>Toleranz</b>
$\Delta I$	$\pm 2\%$ vom Einstellwert oder $1.5\% I_n$
Rückfallverhältnis	94%
Alarmverzögerung	$\pm 1\%$ oder $\pm 10$ ms

Ihre Meinungen und Anregungen zu dieser Dokumentation sind uns wichtig.  
Bitte senden Sie Ihre Anregungen und Kommentare an:  
kemp.doc@woodward.com

Bitte geben Sie dabei die Dokumentennummer auf der ersten Seite dieser  
Publikation mit an.

Woodward Kempen GmbH behält sich das Recht vor, jeden beliebigen Teil dieser  
Publikation jederzeit zu verändern und zu aktualisieren. Alle Informationen, die durch  
Woodward Kempen GmbH bereitgestellt werden, wurden auf ihre Richtigkeit nach  
bestem Wissen geprüft. Woodward Kempen GmbH übernimmt jedoch keinerlei Haftung  
für die Inhalte sofern Woodward dies nicht explizit zusichert.

Dieses Handbuch ist eine Übersetzung des „Englischen Originals“.

© Woodward Kempen GmbH, alle Rechte bleiben Woodward Kempen GmbH  
vorbehalten.



#### **Woodward Kempen GmbH**

Krefelder Weg 47 · D – 47906 Kempen (Germany)  
Postfach 10 07 55 (P.O.Box) · D – 47884 Kempen (Germany)  
Tel.: +49 (0) 21 52 145 1

#### **Internet**

[www.woodward.com](http://www.woodward.com)

#### **Vertrieb**

Tel.: +49 (0) 21 52 145 331 oder +49 (0) 711 789 54 510  
Fax: +49 (0) 21 52 145 354 oder +49 (0) 711 789 54 101  
e-mail: [SalesPGD\\_EUROPE@woodward.com](mailto:SalesPGD_EUROPE@woodward.com)

#### **Service**

Tel.: +49 (0) 21 52 145 600 · Telefax: +49 (0) 21 52 145 455  
e-mail: [SupportPGD\\_Europe@woodward.com](mailto:SupportPGD_Europe@woodward.com)